

Мы всегда готовы помочь!

Зарегистрируйте свое устройство и получите поддержку на
www.philips.com/welcome

AZ1137

Возник вопрос?
Обратитесь в
Philips



Руководство пользователя

PHILIPS

Содержание

1	Важная информация!	2
	Техника безопасности	2
<hr/>		
2	Магнитола с CD	3
	Введение	3
	Комплектация	3
	Описание основного устройства	4
<hr/>		
3	Начало работы	5
	Установка батарей	5
	Подключение питания	6
<hr/>		
4	Использование магнитолы с CD	6
	Воспроизведение компакт-диска	6
	Прослушивание радио	6
	Управление воспроизведением	7
	Выбор режимов воспроизведения	7
<hr/>		
5	Другие возможности	8
	Программирование дорожек	8
	Воспроизведение с внешнего устройства	8
<hr/>		
6	Сведения об изделии	9
<hr/>		
7	Определение и устранение неисправностей	9
<hr/>		
8	Уведомление	10

1 Важная информация!

Техника безопасности

Ознакомьтесь с приведенными обозначениями безопасности.



Значок молнии указывает на наличие неизолированных материалов в устройстве и опасность поражения электрическим током. В целях безопасности не снимайте корпус. Восклицательный знак указывает на функции, перед использованием которых необходимо внимательно ознакомиться с прилагаемым руководством во избежание последующих проблем с работой и обслуживанием устройства.

ОСТОРОЖНО! Для предотвращения возгорания или поражения электрическим током запрещается подвергать данное устройство воздействию дождя или влаги, а также помещать на него заполненные жидкостью сосуды, например вазы.

ВНИМАНИЕ! Во избежание поражения электрическим током полностью вставляйте вилку в розетку электросети. Для регионов, где используются поляризованные вилки: во избежание поражения электрическим током полностью вставляйте широкий штекер в широкий разъем.

Важные инструкции по безопасности

- Следуйте всем указаниям.
- Обратите внимание на все предупреждения.

- Запрещается использовать данное устройство возле воды.
- Очищайте устройство только сухой тканью.
- Запрещается блокировать вентиляционные отверстия устройства. Устанавливайте устройство в соответствии с инструкциями производителя.
- Запрещается устанавливать устройство возле источников тепла, таких как батареи отопления, обогреватели, кухонные плиты и другие приборы (включая усилители), излучающие тепло.
- Не наступайте на сетевой шнур и не заземляйте его, особенно в области вилки, розетки и в месте выхода из прибора.
- Используйте только принадлежности/аксессуары, рекомендованные производителем.
- Устанавливайте устройство только на тележку, подставку, треногу, кронштейн или стол, рекомендуемые производителем или входящие в комплект поставки. При использовании тележки передвигайте ее осторожно во избежание падения устройства.



- Отключайте прибор от сети во время грозы или во время длительного перерыва в использовании.
- При необходимости технической диагностики и ремонта обращайтесь только к квалифицированным специалистам. Проведение диагностики необходимо при любых повреждениях прибора, например при повреждении сетевого шнура или вилки, попадании жидкости или какого-либо предмета в прибор, воздействии дождя или влаги, неполадках в работе или падении.

- Использование элементов питания.
ВНИМАНИЕ! Для предотвращения утечки электролита, что может привести к телесным повреждениям, порче имущества или повреждению устройства, соблюдайте следующие правила.
 - Не устанавливайте одновременно элементы питания разных типов (старые и новые; угольные и щелочные и т.п.).
 - Вставляйте батарею правильно, соблюдая полярность, указанную на устройстве (знаки + и -).
 - Элементы питания нельзя подвергать чрезмерному нагреву, такому как прямые солнечные лучи, огонь и т.п.
 - Извлекайте батарею, если устройство не используется в течение длительного времени.
- Не допускайте попадания капель или брызг на устройство.
- Не помещайте на прибор потенциально опасные предметы (например, сосуды с жидкостями и зажженные свечи).
- Если для отключения устройства используется штекер адаптера питания, доступ к нему должен оставаться свободным.



Предупреждение

- Запрещается снимать корпус прибора.
- Запрещается смазывать детали прибора.
- Запрещается устанавливать этот прибор на другие электрические устройства.
- Берегите прибор от воздействия прямых солнечных лучей, открытого огня и источников тепла.
- Запрещается смотреть на лазерный луч внутри прибора.
- Убедитесь, что обеспечен легкий доступ к сетевому шнуру, вилке или адаптеру для отключения устройства от электросети.

2 Магнитола с CD

Поздравляем с покупкой и приветствуем вас в клубе Philips! Чтобы воспользоваться всеми преимуществами поддержки Philips, зарегистрируйте приобретенное устройство на сайте www.philips.com/welcome.

Введение

Данная магнитола с CD позволяет:

- воспроизводить компакт-диски и аудиофайлы MP3/WMA;
- слушать радио FM/MW (AM);
- программировать последовательность воспроизведения дорожек.

Комплектация

Проверьте комплектацию устройства.

- Основное устройство (без батарей)
- Адаптер питания переменного/ постоянного тока — 1 шт.
- Кабель MP3 LINK — 1 шт.
- руководство пользователя

Описание основного устройства

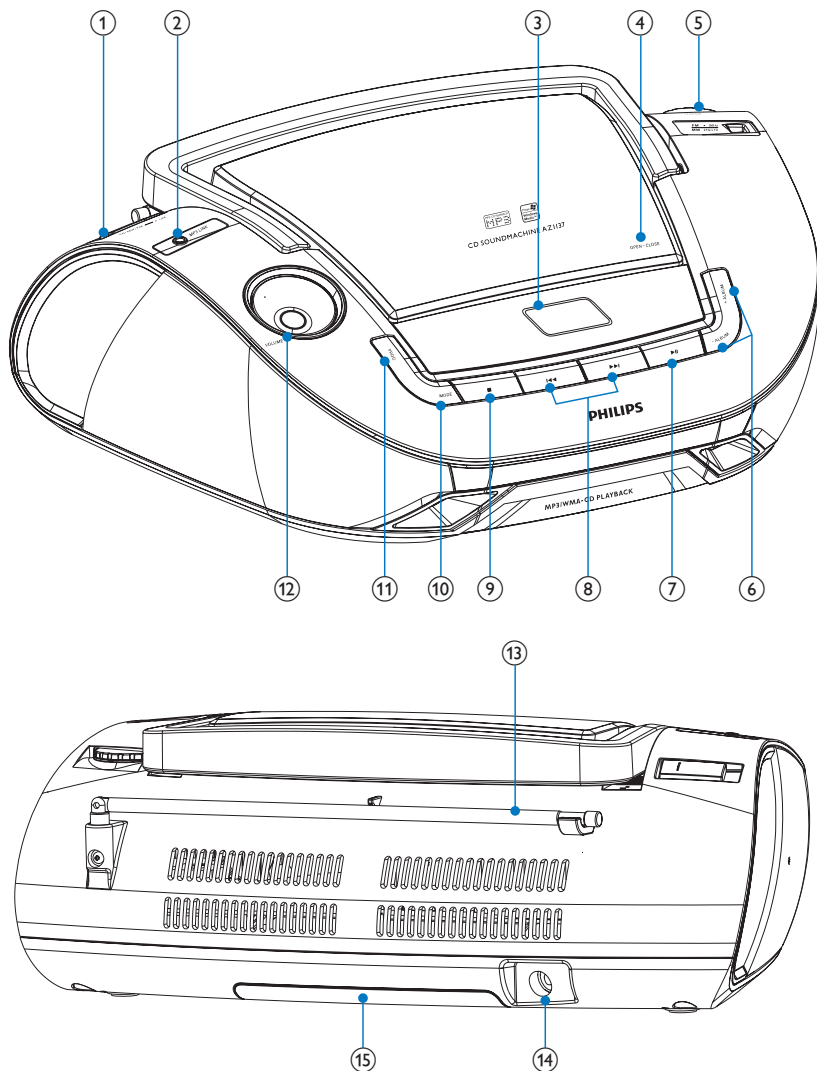

① Переключатель источника: CD, MW, FM, OFF.

- Выбор источника: компакт-диск, радио MW (AM) или FM.
- Выключение устройства.

② MP3 LINK

- Разъем для подключения внешнего устройства.

③ Экран

- Отображение текущего состояния.

3 Начало работы

- ④ **OPEN•CLOSE**
 - Нажатие для открытия или закрытия отделения для диска.
- ⑤ **TUNING**
 - Поиск и настройка радиостанций.
- ⑥ **ALBUM+/-**
 - Для компакт-дисков MP3: переход к следующему/предыдущему альбому на компакт-диске MP3.
- ⑦ **▶||**
 - Приостановка или возобновление воспроизведения.
- ⑧ **◀◀ / ▶▶**
 - Выбор предыдущей/следующей дорожки.
 - Поиск дорожек назад/вперед.
- ⑨ **■**
 - Остановка воспроизведения.
 - Удаление программы.
- ⑩ **MODE**
 - Выбор режима воспроизведения: REPEAT или SHUFFLE.
- ⑪ **PROG**
 - Для компакт-дисков MP3: программирование дорожек и просмотр программы.
- ⑫ **VOL+/-**
 - Регулировка громкости.
- ⑬ **Телескопическая антенна**
 - Настройка приема FM-сигнала.
- ⑭ **DC IN**
 - Гнездо электропитания.
- ⑮ **Отделение для батарей**



Внимание

- Использование кнопок управления и регулировки или выполнение действий, отличных от описанных ниже, может привести к радиационному облучению и к другим опасным последствиям.

Всегда следуйте инструкциям, приведенным в данной главе.

При обращении в представительство компании Philips необходимо назвать номер модели и серийный номер устройства.

Серийный номер и номер модели указаны на нижней панели устройства. Укажите эти номера здесь:

Номер модели _____
Серийный номер _____

Установка батарей



Примечание

- Питание устройства осуществляется от сети или от батарей.

- 1 Откройте отделение для батарей.
- 2 Вставьте 6 батарей 1,5 В типа R14/UM2/C (не входят в комплект), соблюдая указанную полярность (+/-).
- 3 Закройте отделение для батарей.

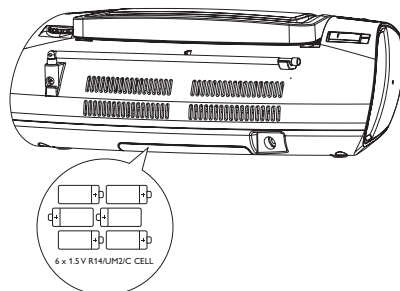

Подключение питания



Внимание

- Риск повреждения устройства! Убедитесь, что напряжение электросети соответствует напряжению, указанному на задней или нижней панели устройства.
- Риск поражения электрическим током! При отключении шнура питания переменного тока от электросети тяните только за вилку. Не тяните за шнур питания.
- Перед подключением шнура питания АС убедитесь, что все остальные подключения выполнены.



Примечание

- Для экономии электроэнергии устанавливайте переключатель источника в положение **OFF** после использования.
- Если устройство не используется в течение 15 минут, оно переходит в режим ожидания.

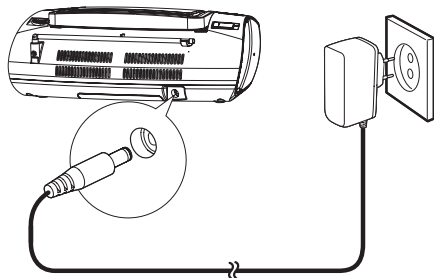

4 Использование магнитолы с CD

Воспроизведение компакт-диска



Примечание

- Воспроизведение компакт-дисков, записанных с использованием технологий защиты авторских прав, невозможно.

Устройство позволяет воспроизводить компакт-диски следующих типов.

- Компакт-диски CD-R (с возможностью записи)
- Компакт-диски CD-RW (с возможностью многократной записи)
- Компакт-диски MP3
- Компакт-диски WMA

- 1 Установите переключатель источника в положение **CD**.
- 2 Нажмите на кнопку и откройте крышку отделения для дисков.
- 3 Вставьте компакт-диск этикеткой вверх и закройте крышку.
- 4 Нажмите кнопку **▶||** для запуска воспроизведения.

Прослушивание радио

- 1 Установите переключатель MW/FM в положение **MW** или **FM**.
- 2 Поворачивайте регулятор **TUNING**, пока качество приема не станет оптимальным.



Совет

- Для улучшения качества приема FM-сигнала можно раздвинуть, наклонить или повернуть антенну.
- Для улучшения качества приема MW-сигнала измените положение устройства.

Управление воспроизведением

Кнопки	Функции
VOL	Поверните для регулировки уровня громкости.
■	Остановка воспроизведения.
▶	Приостановка или возобновление воспроизведения.
◀◀ / ▶▶	Нажмите для выбора предыдущей/следующей дорожки. Нажмите и удерживайте для быстрого перехода назад/вперед.





Примечание

- После того как закончится последняя дорожка, воспроизведение компакт-диска остановится.

Совет

- При проигрывании запрограммированных дорожек режим воспроизведения в произвольном порядке выбрать нельзя.

Выбор режимов воспроизведения

- 1 Последовательно нажимайте кнопку **MODE**, чтобы выбрать один из следующих режимов воспроизведения.
 - [] (повтор) — повторное воспроизведение дорожки
 - [ ALL] (повторить все) — повторное воспроизведение всех дорожек с компакт-диска/всех запрограммированных дорожек
 - [] (в произвольном порядке) — воспроизведение дорожек в произвольном порядке.
 - [ ALL] (все в произвольном порядке) — повторное воспроизведение всех дорожек в произвольном порядке.
- 2 Для возврата к обычному режиму воспроизведения нажимайте **MODE**, пока на дисплее не исчезнут индикаторы режимов.

5 Другие возможности

Программирование дорожек

Устройство позволяет запрограммировать до 20 дорожек в любой последовательности.

- 1 Для программирования воспроизведения в заданной последовательности в режиме остановки нажмите кнопку **PROG**.
↳ На дисплее появятся обозначения **[PROG]** и **[P01]**.
- 2 Для компакт-дисков MP3: нажмите кнопку **-ALBUM +** для выбора альбома.
- 3 Нажмите **⏮ / ⏭** для выбора номера дорожки, затем нажмите **PROG** для подтверждения.
- 4 Повторите шаги 2—3 для программирования остальных дорожек.
↳ После сохранения 20 дорожек добавление дорожек невозможно, а на дисплее отобразится обозначение **[FUL]**.
- 5 Для запуска программы нажмите **▶||**.
 - Когда воспроизведение будет остановлено, нажмите и удерживайте кнопку **PROG** для просмотра запрограммированных дорожек.
- 6 Чтобы удалить программу, нажмите **■**, когда воспроизведение будет остановлено.
↳ Отобразится сообщение **[CLr]**.

Воспроизведение с внешнего устройства

С помощью этой системы можно прослушивать музыку с внешних аудиоустройств.

Для аудиоустройств с гнездом для наушников

- 1 Подключите прилагаемый кабель MP3 LINK к:
 - разъему **MP3-LINK** на передней панели устройства;
 - разъему для стереонаушников на MP3-плеере.
- 2 Запустите воспроизведение на MP3-плеере. (См. руководство по эксплуатации MP3-плеера).

6 Сведения об изделии

Примечание

- Информация о продукте может быть изменена без предварительного уведомления.

Параметры питания

- | | |
|---|---|
| - От адаптера питания пост./перем. тока | Модель: SEF0800100E1BA
Вход: 100–240 В~, 50/60 Гц, 0,3 А
Выход: 8,0 В = 1,0 А |
| - От батарей | 6 батарей 1,5 В, R14/UM2/C |

Потребляемая мощность	Активн. <12 Вт
Выходная мощность	2 x 1 Вт (среднеквадратичная)
Диапазон рабочих температур	-10 °C – 50 °C 14 °F – 122 °F
Габариты (Ш x В x Г)	341 x 122 x 236 мм
Вес	1,7 кг

7 Определение и устранение неисправностей



Предупреждение

- Запрещается снимать корпус прибора.

Для сохранения действия условий гарантии запрещается самостоятельно ремонтировать систему.

При возникновении неполадок в процессе использования данного прибора перед обращением в сервисную службу проверьте следующее. Если не удастся решить проблему, посетите веб-сайт Philips (www.philips.com/support). При обращении в компанию Philips устройство должно находиться поблизости, номер модели и серийный номер должны быть известны.

Отсутствует питание

- Проверьте правильность подключения сетевой вилки устройства.
- Проверьте наличие электропитания в сетевой розетке.
- Установите батареи, соблюдая указанную полярность (знаки +/–).
- Замените батарею.

Нет звука

- Регулировка громкости.
- Убедитесь, что дорожка имеет совместимый с аудиосистемой формат.

Не удается воспроизвести диск

- Убедитесь, что диск вставлен этикеткой вверх.
- Для очистки диска используйте ткань из микроволокна, протирайте диск от центра к краям прямыми движениями. Диск может быть поврежден.
- Попробуйте воспроизвести другой диск.
- Убедитесь, что диск CD/CD-R/CD-RW финализирован.

- Убедитесь, что лазерная линза не загрязнена.
- Убедитесь, что диск записан без использования технологий защиты авторских прав.

8 Уведомление

Внесение любых изменений, не одобренных непосредственно WOOX Innovations, могут привести к утрате пользователем права на использование устройства.



Данное изделие соответствует требованиям Европейского Союза по радиопомехам.



Изделие разработано и изготовлено с применением высококачественных деталей и компонентов, которые подлежат переработке и повторному использованию.



Маркировка символом перечеркнутого мусорного бака означает, что данное изделие попадает под действие директивы Европейского совета 2002/96/EC. Узнайте о раздельной утилизации электротехнических и электронных изделий согласно местному законодательству. Действуйте в соответствии с местными правилами и не выбрасывайте отработавшее изделие вместе с бытовыми отходами. Правильная утилизация отработавшего изделия поможет предотвратить возможные негативные последствия для окружающей среды и здоровья человека.



В изделии содержатся элементы питания, которые попадают под действие директивы ЕС 2006/66/ЕС и не могут быть утилизированы вместе с бытовым мусором. Узнайте о раздельной утилизации элементов питания согласно местному законодательству, так как правильная утилизация поможет предотвратить негативные последствия для окружающей среды и здоровья человека.

Информация о влиянии на окружающую среду

Продукт не имеет лишней упаковки. Мы попытались сделать так, чтобы упаковочные материалы легко разделялись на три типа: картон (коробка), пенополистерол (буфер) и полиэтилен (мешки, защитный пенопластовый лист).

Материалы, из которых изготовлена система, могут быть переработаны и вторично использованы специализированными предприятиями. Соблюдайте местные нормативы по утилизации упаковочных материалов, выработавших ресурс батареек и отслужившего оборудования.

Для записи и воспроизведения материалов может потребоваться разрешение владельца авторских прав. Для получения информации ознакомьтесь с актом об авторском праве 1956 г. и актами об охране прав исполнителей 1958-1972 г.г.



Незаконное создание копий материалов, защищенных от копирования, в том числе компьютерных программ, файлов, музыкальных записей и записей теле- и радиопередач, может являться нарушением закона об авторском праве и быть уголовно наказуемым. Данное оборудование не может быть использовано в этих целях.



Windows Media и логотип Windows являются товарными знаками или зарегистрированными товарными знаками корпорации Microsoft в США и/или других странах.

На устройстве имеются следующие этикетки.



Символ оборудования класса II



Этот символ указывает на то, что устройство оснащено системой двойной изоляции.

Примечание

- Табличка с обозначениями расположена на нижней панели устройства.

ГАРАНТИЙНЫЙ ТАЛОН

Российская Федерация, Республика Беларусь, Казахстан Республикасы*

Место для приклепления
кассового и товарного чеков

Модель:	<i>Заполнение обязательно</i>
Серийный номер:	<i>Заполнение обязательно</i>
Дата продажи:	<i>Заполнение обязательно</i>
ПРОДАВЕЦ:	
Название торговой организации:	<i>Заполнение обязательно</i>
Телефон торговой организации:	<i>Заполнение обязательно</i>
Адрес и E-mail:	<i>Заполнение обязательно</i>

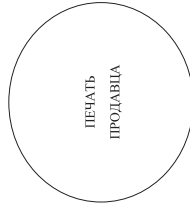

Изделие получил в исправном состоянии, в полной комплектности, с инструкцией по эксплуатации на русском языке. Со всеми техническими характеристиками, функциональными возможностями и правилами эксплуатации ознакомлен. Изделие осмотрено и проверено в моем присутствии, претензий к качеству и внешнему виду не имею. Всё изложенное в инструкции по эксплуатации и гарантийном талоне обязуюсь выполнять и гарантирую выполнение всеми пользователями изделия.

С условиями гарантии ознакомлен и согласен.

(ФИО и подпись покупателя)

Внимание! Требуется полное заполнения гарантийного талона продавцом!

Гарантийный талон недействителен при его неправильном или неполном заполнении, без печати продавца и подписи покупателя. Кассовый и товарный чеки о покупке должны быть прикреплены к настоящему гарантийному талону.

Дополнение к инструкции пользователя

Уважаемый Потребитель!

Благодарим Вас за покупку изделия под торговой маркой Philips

При покупке изделия убедительно просим проверить правильность заполнения гарантийного талона. Серийный номер и наименование модели приобретенного Вами изделия должны быть идентичны записи в гарантийном талоне. Не допускается внесение в талон каких-либо изменений, исправлений. В случае неправильного или неполного заполнения гарантийного талона, а также если чек не был прикреплен к гарантийному талону при покупке Вами изделия – немедленно обратитесь к продавцу.

Изделие представляет собой технически сложный товар. При бережном и внимательном отношении и использовании его в соответствии с правилами эксплуатации оно будет надежно служить Вам долгие годы. В ходе эксплуатации изделия не допускайте механических повреждений изделий, попадания влаги на изделия, выключения изделий, выключения изделий, выключения изделий. Вся информация о полной идентификационной информации с наименованием модели и серийного номера на изделие. Во избежание возможных недоразумений сохраняйте в течение всего срока службы документы, содержащиеся к изделию при его продаже (данный гарантийный талон, товарный и кассовый чек, накладные, инструкцию пользователя и иные документы). Если в процессе эксплуатации Вы обнаружите, что параметры работы изделия отличаются от изложенных в инструкции пользователя, обратитесь, пожалуйста, к консультирующей в Информационный Центр.

Изготовитель: "WOOX Innovations Limited" (WOOKS Innovations Limited), пятый этаж строения Филипп Электроникс, 5 Сайнс Парк Ист Авеню, Гонконг Сайнс Парк, Шатин, Нью Территория, Гонконг. Импортёр на территорию России и Таможенного Союза (в случае импортёрской продукции): ООО «ВООКС Инновэйшнс Еврайз», РФ, 123022 г. Москва, ул.Сергея Макеева, д.13. Импортёр на территорию России и Таможенного Союза принимает претензии потребителей в случаях, предусмотренных Законом РФ «О защите прав потребителей» от 07.02.1992 № 2300-1», в отношении товара, приобретенного на территории Российской Федерации. Юридические лица, приобретающие изделия, приобретают товар на территории Республики Казахстан*, ТОО «Филипп Казахстан» ул. Манаса, 32А, Алматы, Казахстан. Если купленное Вами изделие требует специальной установки и подключения, рекомендуем обратиться в организацию, специализирующуюся на оказании такого рода услуг. Лицо (компания), осуществившее Вам установку, несет ответственность за правильность проведенной работы. Помните, квалифицированная установка и подключение изделия существуют для его дальнейшего правильного функционирования и гарантийного обслуживания.

Сроки и условия гарантии:

Наименование изделия	Срок гарантии**	Срок службы**
Домашние медиацентры	1 год	5 лет
Стационарные аудио/видео системы, проигрыватели, переносные и автомобильные медиацентры и усилители	1 год	3 года
Портативные устройства, носимые проигрыватели, диктофоны, фоторамки, компьютерная периферия, автомобильная акустика, индивидуальные приемопередатчики устройства, обучаемые пульты ДУ	1 год	1 год

**Указывается со дня передачи товара потребителю или с даты изготовления, если дату передачи определить невозможно. Дата изготовления изделия Вы можете определить по серийному номеру (xxxxGNNxxxx, где GГ – год, NN номер недели, x – любой символ). Пример: A021328123456 – дата изготовления 28 неделя 2013г. В случае затруднений при определении даты изготовления обратитесь, пожалуйста, в Информационный Центр.

Настоящая гарантия распространяется только на изделия, имеющие полную идентификационную информацию, приобретенные и используемые исключительно для личных, семейных, домашних и иных нужд, не связанных с осуществлением предпринимательской деятельности. По окончании срока службы обратиться в авторизованный сервисный центр для проведения профилактических работ и получения рекомендаций по дальнейшей эксплуатации изделия. Гарантийное обслуживание не распространяется на изделия, недостатки которых возникли вследствие:

1. нарушения Потребителем правил эксплуатации, хранения или транспортировки изделия;
 2. отсутствия или ненадлежащего обслуживания изделия согласно рекомендациям инструкции по эксплуатации;
 3. использования неоригинальных аксессуаров и/или расходных материалов, предусмотренных инструкцией по эксплуатации (если их использование привело к нарушению работоспособности изделия);
 4. действия третьих лиц:
- ремонта неуполномоченными лицами, внесения неанкндрированных изготовителем конструктивных или схемотехнических изменений и изменений программного обеспечения;
 - отклонения от Государственных Технических Стандартов (ГОСТов) и норм питания, телекоммуникационных и кабельных сетей; неправильной установки и/или подключения изделия;
 - подключения изделия к другому товару в не обещанном состоянии (любое соединение должно осуществляться только после отключения всех соединяемых изделий/товаров от питающей сети);
 - 5. действия непреодолимой силы (стихия, пожар, молния и т.д.).

Гарантия не распространяется также на расходные материалы и аксессуары включая, но не ограничиваясь следующими: наушники, чехлы, соединительные кабели, изделия из стекла, сменные лампы, батареи и аккумуляторы, защитные экраны, иные детали с ограниченным сроком эксплуатации.

Премии сервисные центры в РФ: Москва, 1й Варшавский пр-д, 1а, стр-3; С. Петербург, Ланское ш. 65. Дополнительную информацию о других ближайших к Вам сервисных центрах, времени их работы, а также информацию о продукции. Вы можете получить в Информационном центре по телефонам:

Страна	Россия	Беларусь	Казахстан*
Телефон	8 800 200 0880 (бесплатный звонок в РФ, в т.ч. с мобильных телефонов), 8 (495) 961-1111	8 820 0011 0068 (бесплатный звонок на территории РФ, в т.ч. с мобильных телефонов)	875 11 65 0123 (бесплатный звонок со стационарных телефонов на территории Казахстана)
Веб-сайт	www.philips.ru	www.philips.by	www.philips.kz

Зарегистрируйте Ваше изделие на сайте www.philips.ru/welcome и узнайте о преимуществах участия в Клубе Philips

*Копию таможенной декларации заказа можно увидеть, Филипп аквариумных орнаментов на сайте www.philips.kz веб-сайта на казахском языке.



Specifications are subject to change without notice

2013 © WOOX Innovations Limited. All rights reserved.

This product was brought to the market by WOOX Innovations Limited or one of its affiliates, further referred to in this document as WOOX Innovations, and is the manufacturer of the product. WOOX Innovations is the warrantor in relation to the product with which this booklet was packaged. Philips and the Philips Shield Emblem are registered trademarks of Koninklijke Philips N.V.

AZ1137_12_UM_V4.0

