

Registrera din produkt och få support på
www.philips.com/welcome

GoGear

SA2RGA02

SA2RGA04

SA2RGA08

Radio

✓	✗
K/02	KN/02
P/02	PN/02
R/02	RN/02
S/02	SN/02



SV Användarhandbok

PHILIPS

Innehållsförteckning

1 Viktig säkerhetsinformation	2
Allmänt underhåll	2
Återvinning av produkten	4
2 Din nya RAGA	6
Förpackningens innehåll	6
3 Komma igång	7
Översikt över kontroller och anslutningar	7
Begränsa volymen	7
Översikt över huvudmenyn	8
Ansluta och ladda	8
Programvara på RAGA	9
Filer som finns på RAGA	9
4 Uppdatera RAGA	10
Verifiera/uppdatera den fasta programvaran manuellt	10
5 Slå på/av RAGA	11
Automatisk avstängning	11
Låsa knapparna	11
6 Philips Songbird	12
Bygga ett mediebibliotek	12
Bläddra i mediebiblioteket	13
Spellistor	14
Ändra utseendet på Songbird-biblioteket	15
Formatera RAGA (ta bort all musik och alla data)	15
Reparera RAGA (återställa fabriksinställningar)	16
7 Musik	17
Lyssna på musik	17
Navigera inom ett musikspår	17
Hitta din musik	17

8 Radio (fungerar endast med vissa versioner!)	18
Lyssna på FM-radio	18
Ställa in en radiokanal manuellt	18
Automatisk inställning av snabbvalskanaler	18
Spela en snabbvals kanal	18

9 Inspelningar	19
Spela in från FM-radio (fungerar endast med vissa versioner!)	19
Spela in ljud/röster	19
Lyssna på inspelningar	20
Överföra inspelningarna till en dator	20
Ta bort inspelningar	20
Använda din RAGA till att bära med dig datafiler	20

10 Inställningar	21
-------------------------	----

11 Teknisk information	23
Systemkrav	23

12 Ordlista	24
--------------------	----

Behöver du hjälp?

Gå till

www.philips.com/welcome

där du får tillgång till en fullständig uppsättning supportmaterial som användarhandbok, senaste programvaruuppdateringar och svar på vanliga frågor.

1 Viktig säkerhetsinformation

Allmänt underhåll

Översättningen av detta dokument ska endast användas som referens.

Om den engelska och den översatta versionen inte stämmer överens gäller den engelska versionen.



Var försiktig

- Så här undviker du skador och dålig funktion:
- Utsätt inte produkten för stark hetta genom uppvärmning eller direkt solljus.
- Tappa inte produkten och låt inga föremål falla ned på den.
- Doppa inte produkten i vatten. Utsätt inte hörlursuttaget eller batterifacket för vatten eftersom vatten kan orsaka allvarliga skador om det tränger in i enheten.
- Aktiva mobiltelefoner i närheten av enheten kan orsaka störningar i den.
- Säkerhetskopiera filerna. Kontrollera att du behåller originalfilerna som du har hämtat till enheten. Philips ansvarar inte för förlorade data i händelse av att produkten blir skadad eller oläsbar.
- Undvik problem genom att endast använda det medföljande musikprogrammet när du hanterar (överför, tar bort osv.) musikfiler.
- Använd inga rengöringsmedel som innehåller alkohol, ammoniak, bensen eller slipmedel, eftersom det kan skada produkten.

Arbets- och förvaringstemperatur

- Använd enheten på en plats där temperaturen alltid är mellan 0 och 35 °C.
- Förvara enheten på en plats där temperaturen alltid är mellan -20 och 45 °C.
- Batteriets livslängd kan förkortas vid låg temperatur.

Reservdelar/tillbehör:

Besök www.philips.com/support om du vill beställa reservdelar/tillbehör.

Skydda hörseln



Lyssna med måttlig volym:

Om du använder hörlurar och lyssnar med hög volym kan din hörsel skadas. Den här produkten kan generera ljud med decibelnivåer som kan orsaka nedsatt hörsel hos en normal person, även om exponeringen är kortare än en minut. De högre decibelområdena är till för personer som redan har nedsatt hörsel.

Ljud kan vara vilsledande. Med tiden kan din "komfortnivå" anpassas till allt högre volymer. Så efter en längre tids lyssnande kan ljud som låter " normalt " i verkligheten vara högt och skadligt för din hörsel. För att skydda dig mot detta bör du ställa in volymen på en säker nivå innan hörseln anpassat sig, och lämna volymen på den nivån.

Upprätta en säker ljudnivå:

Ställ in volymkontrollen på en låg nivå.

Öka den sedan tills ljudet hörs bekvämt och klart, utan distorsion.

Lyssna under rimlig tid:

Långvarig exponering för ljud, även på normalt "säkra" nivåer, kan förorsaka hörselskador.

Använd utrustningen på ett förnuftigt sätt och ta en paus då och då.

Observera följande riktlinjer när du använder hörlurarna.

Lyssna på rimliga ljudnivåer under rimlig tid.

Justera inte volymen allteftersom din hörsel anpassar sig.

Höj inte volymen så mycket att du inte kan höra din omgivning.

Du bör vara försiktig eller tillfälligt sluta använda hörlurarna i potentiellt farliga situationer.

Använd inte hörlurarna när du kör motorfordon, cyklar, åker skateboard osv. Det kan utgöra en trafikfara och är förbjudet på många platser.

Ändringar

Ändringar som inte har godkänts av tillverkaren kan göra att användaren förlorar sin behörighet att använda produkten.

Copyrightinformation

Alla andra märken och produktnamn är varumärken som tillhör respektive företag eller organisation.

Otillåten kopiering av inspelningar, vare sig de har hämtats från Internet eller gjorts av ljud-CD-skivor; utgör brott mot upphovsrättsliga lagar och internationella överenskommelser: Tillverkningen av otillåtna kopior av kopieringsskyddat material, bl.a. datorprogram, filer; sändningar och ljudinspelningar; kan innebära ett brott mot copyright-lagstiftningen och därmed vara straffbart. Den här utrustningen bör inte användas i sådana syften. Windows Media och Windows-logotypen är registrerade varumärken som tillhör Microsoft Corporation i USA och/eller andra länder.

Ta ansvar! Respektera upphovsrätten.



Be responsible
Respect copyrights

Philips respekterar andras intellektuella rättigheter och vi uppmanar våra användare att göra detsamma.

Multimedieinnehåll på internet kan ha skapats och/eller distribuerats utan den ursprungliga upphovsrättsinnehavarens godkännande.

Kopiering och distribuering av obehörigt innehåll kan utgöra ett brott mot upphovsrättslagar i olika länder, inklusive ditt eget.

Efterlevelse av upphovsrättslagar är ditt ansvar.

Inspelning och överföring till den portabla spelaren av videoströmmar som hämtas till datorn är endast avsedd att användas för innehåll som är allmän egendom eller licensierat i vederbörlig ordning. Du får endast använda sådant innehåll för privat, okommersiellt bruk och måste respektera eventuella upphovsrättsanvisningar som tillhandahålls

från verkets upphovsrättsinnehavare. Sådana anvisningar kan slå fast att inga kopior utöver sådana för privat bruk får göras. Videoströmmar kan innehålla kopieringsskyddsteknik som förhindrar dig att göra sådana kopior som du har rätt till. I sådana situationer fungerar tyvärr inte inspelningsfunktionen och du aviseras om detta med ett meddelande.

Dataloggning

Philips arbetar för att förbättra produktens kvalitet och användarens upplevelse av Philips. För att få en bättre förståelse av enhetens användningsprofil loggar enheten viss information/vissa data i det icke-volatila minnesområdet på enheten. Dessa data används för att identifiera och upptäcka eventuella fel eller problem som du som användare kan komma att stöta på medan du använder enheten. Exempel på data som lagras är uppspelningslängden i musikläget, uppspelningslängden i radioläget, hur många gånger batteriladdningen har varit låg osv. De data som lagras avslöjar inte det innehåll eller de media som används på enheten, eller varifrån hämtade filer kommer. De data som lagras på enheten hämtas och används ENDAST om användaren återlämnar enheten till Philips-serviceombudet och ENDAST i syfte att göra det enklare att upptäcka och förebygga fel. De data som lagras görs omedelbart tillgängliga för användaren på begäran.

Monkey's Audio decoder

- ① The Monkey's Audio SDK and source code can be freely used to add APE format playback, encoding, or tagging support to any product, free or commercial. Use of the code for proprietary efforts that don't support the official APE format require written consent of the author.
- ② Monkey's Audio source can be included in GPL and open-source software, although Monkey's Audio itself will not be subjected to external licensing

requirements or other viral source restrictions.

- ③ Code changes and improvements must be contributed back to the Monkey's Audio project free from restrictions or royalties, unless exempted by express written consent of the author.
- ④ Any source code, ideas, or libraries used must be plainly acknowledged in the software using the code.
- ⑤ Although the software has been tested thoroughly, the author is in no way responsible for damages due to bugs or misuse.

If you do not completely agree with all of the previous stipulations, you must cease using this source code and remove it from your storage device.

FLAC decoder

Copyright (C) 2000,2001,2002,2003,2004,2005,2006,2007,2008,2009 Josh Coalson

Redistribution and use in source and binary forms, with or without modification, are permitted provided that the following conditions are met:

- Redistributions of source code must retain the above copyright notice, this list of conditions and the following disclaimer.
- Redistributions in binary form must reproduce the above copyright notice, this list of conditions and the following disclaimer in the documentation and/or other materials provided with the distribution.
- Neither the name of the Xiph.org Foundation nor the names of its contributors may be used to endorse or promote products derived from this software without specific prior written permission.

THIS SOFTWARE IS PROVIDED BY
THE COPYRIGHT HOLDERS AND

CONTRIBUTORS "AS IS" AND ANY EXPRESS OR IMPLIED WARRANTIES, INCLUDING, BUT NOT LIMITED TO, THE IMPLIED WARRANTIES OF MERCHANTABILITY AND FITNESS FOR A PARTICULAR PURPOSE ARE DISCLAIMED. IN NO EVENT SHALL THE FOUNDATION OR CONTRIBUTORS BE LIABLE FOR ANY DIRECT, INDIRECT, INCIDENTAL, SPECIAL, EXEMPLARY, OR CONSEQUENTIAL DAMAGES (INCLUDING, BUT NOT LIMITED TO, PROCUREMENT OF SUBSTITUTE GOODS OR SERVICES; LOSS OF USE, DATA, OR PROFITS; OR BUSINESS INTERRUPTION) HOWEVER CAUSED AND ON ANY THEORY OF LIABILITY, WHETHER IN CONTRACT, STRICT LIABILITY, OR TORT (INCLUDING NEGLIGENCE OR OTHERWISE) ARISING IN ANY WAY OUT OF THE USE OF THIS SOFTWARE, EVEN IF ADVISED OF THE POSSIBILITY OF SUCH DAMAGE.

Återvinning av produkten

Produkten är utvecklad och tillverkad av högkvalitativa material och komponenter som både kan återvinnas och återanvändas. Symbolen med en överkryssad soptunna som finns på produkten innebär att produkten följer EU-direktivet 2002/96/EC:



Kassera aldrig produkten med annat hushållsavfall. Ta reda på de lokala reglerna om separat insamling av elektriska och elektroniska produkter: Genom att kassera dina gamla produkter på rätt sätt kan du bidra till att minska möjliga negativa effekter på miljö och hälsa.

Varning

- Om du tar bort det inbyggda batteriet gäller inte garantin och produkten kan skadas.
- Följande instruktioner för bortforsling och kassering gäller åtgärder som endast ska vidtas när produkten är uttjänt.

Produkten innehåller ett inbyggt laddningsbart batteri som följer EU-direktivet 2006/66/EC och den kan inte kasseras med normalt hushållsavfall.



För att säkerställa funktionen och säkerheten för din produkt ska du lämna in produkten till en officiell återvinningsstation eller ett serviceombud där en fackman kan ta bort eller byta batteriet enligt bilden:

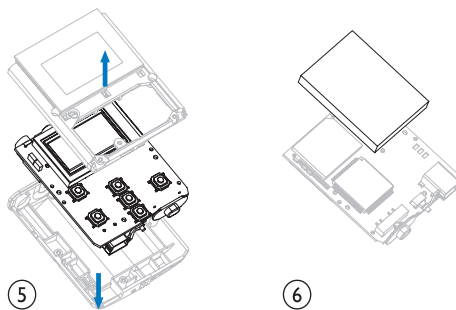
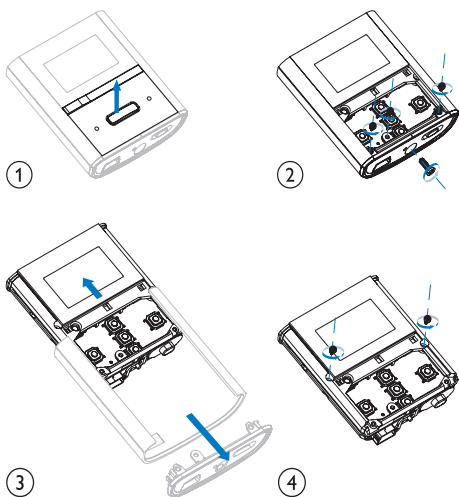

Ta reda på de lokala reglerna om separat insamling av batterier. Genom att kassera dina batterier på rätt sätt kan du bidra till att minska möjliga negativa effekter på miljö och hälsa.

Information för EU-länder

Användning av den här produkten överensstämmer med EU:s förordningar om radiostörningar.

2 Din nya RAGA

Med RAGA kan du

- spela upp MP3- och oskyddade WMA-ljudfiler
- lyssna på FM-radio (fungerar endast med vissa versioner!)
- göra inspelningar

Förpackningens innehåll

Kontrollera att du har mottagit följande objekt:

Spelare



Hörlurar



Snabbstartguide



Kommentar

- Bilderna fungerar endast som referens. Philips förbehåller sig rätten att ändra färg/design utan meddelande.

3 Komma igång

Översikt över kontroller och anslutningar

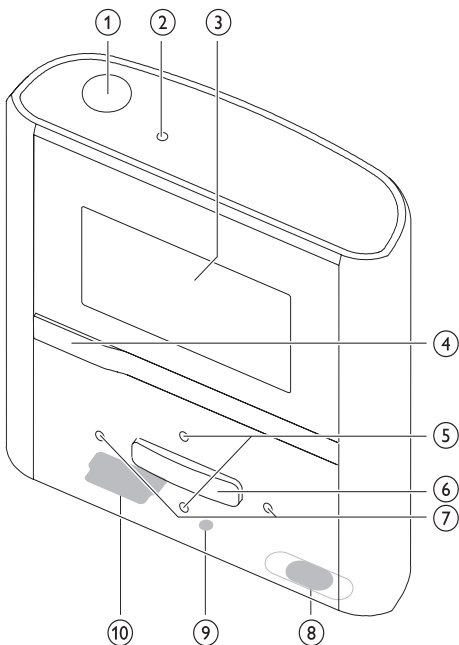

- ① hörlursuttag
- ② **MIC** mikrofon
- ③ display
- ④ tryck: tillbaka en nivå
håll intryckt: återgå till rotmenyn
- ⑤ tryck på uppspelningsskärmen: höja/sänka volymen
håll intryckt på uppspelningsskärmen: höja/sänka volymen snabbt
tryck i listan: bläddra uppåt/nedåt
håll intryckt i listan: bläddra uppåt/nedåt snabbt
- ⑥ tryck: spela upp/pausa/bekräfta

- ⑦ tryck: gå till nästa/föregående
håll intryckt: hoppa till nästa/föregående snabbt
håll intryckt på uppspelningsskärmen för att söka i aktuellt spår
- ⑧ skjut och håll intryckt: slå på/av RAGA
 skjut: lås/lås upp alla knappar
- ⑨ **RESET** tryck: återställ RAGA
- ⑩ skjut ut: förläng USB-anslutningskontakten

Begränsa volymen

Var försiktig

- Att lyssna på höga ljud längre än en kort stund kan vara skadligt.







Du kan ställa in volymen för RAGA så att maxvolymen begränsas.

- 1 På huvudmenyn väljer du **[Inställningar]** > **[Ljudinställningar]** > **[Volymgräns]**.
- 2 Justera nivån genom att trycka på volymkontrollerna .
- 3 Bekräfta genom att trycka på .
 När du har ställt in en volymgräns kan den inställda volymen på RAGA inte längre överskridas, även om du trycker på knappen för att höja volymen .

Om du vill aktivera maxvolymen igen:

- 1 Välj **[Inställningar]** > **[Ljudinställningar]** > **[Volymgräns]**.
- 2 Ställ in volymgränsen på max.
- 3 Bekräfta genom att trycka på .

Översikt över huvudmenyn

Meny	Läge	För att
	Musik	spela upp digitala ljudspår
	FM-radio	lyssna på FM-radio
	Inspelning	skapa eller lyssna på inspelningar
	Mappvy	visa filerna i mappar
	Inställningar	anpassa inställningarna för RAGA
	Nu spelas	visa den aktuella uppspelningsskärmen

Ansluta och ladda

RAGA har ett inbyggt batteri som kan laddas via USB-porten på en dator (USB-kabel medföljer).



Kommentar

- När du ansluter RAGA till en dator blir du ombedd att välja:
- **[Ladda och överför]** eller **[Ladda och spela]**.
- RAGA väljer automatiskt **[Ladda och överför]**, om du inte gör något nytt val.

Ansluta RAGA till en dator

- 1 Anslut den medföljande USB-kabelns USB-kontakt till en ledig USB-port på datorn.
- 2 Anslut USB-kabelns lilla USB-kontakt till det lilla USB-uttaget på RAGA.
- 3 Slå på datorn.
↳ RAGA laddas.

Installera Philips Songbird för första gången

När du ansluter RAGA till datorn för första gången visas ett popupfönster:

- 1 Välj **Install Philips Songbird** (Installera Philips Songbird).
- 2 Slutför installationen genom att följa instruktionerna på skärmen.



Kommentar

- Installationen kräver att du godkänner licensvillkoren.

Om fönstret inte visas automatiskt:

- 1 Välj **Den här datorn** (Windows XP/Windows 2000)/**Datorn** (Windows Vista/Windows 7).
- 2 Högerklicka på ikonen **Philips GoGear RAGA**.
- 3 Välj **Install Philips Songbird** (Installera Philips Songbird).
- 4 Slutför installationen genom att följa instruktionerna på skärmen.



Kommentar

- Installationen kräver att du godkänner licensvillkoren.

Installera programvaran Philips Songbird på nytt (efter den första installationen)

Viktigt!

Installationsfilen för Philips Songbird finns förinstallerad på RAGA.

Installationsfilen raderas automatiskt vid den första installationen för att frigöra minne för ditt medieinnehåll på RAGA.

Om du vill installera programvaran på nytt efter den första installationen följer du instruktionerna nedan:

- 1 Anslut RAGA till datorn.
- 2 Kontrollera att datorn är ansluten till Internet och öppna sedan Utforskaren i Windows.
- 3 I utforskaren högerklickar du på RAGA och väljer sedan alternativet för installation av **Philips Songbird**.
↳ Datorn hämtar installationsfilen från Internet.
- 4 Slutför installationen genom att följa instruktionerna på skärmen.

Batterinivåindikering

På displayen visas den ungefärliga batterinivån enligt följande:

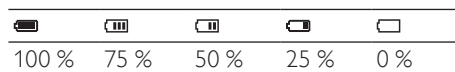

- ↳ Ett blinkande batteri anger att batterinivån är låg. Alla inställningar sparas och spelaren stängs av inom 60 sekunder.

☰ Kommentar

- Laddningsbara batterier kan laddas ett begränsat antal gånger. Batterilivslängden och antalet möjliga uppladdningar varierar beroende på användning och inställningar.
- Laddningsanimeringen stannar och ikonen visas när laddningen är slutförd.

✱ Tips

- Du kan spara på batteriet och öka uppspelningstiden för RAGA om du går till ✱ > [Skärminställningar] > [Timer för skärm av] och ser till att den kortaste timerinställningen är vald.

Programvara på RAGA

RAGA levereras med följande programvara:

- **Philips Songbird** (hjälp dig att uppdatera den fasta programvaran för RAGA och överföra dina mediefiler).

Filer som finns på RAGA

Följande filer finns på RAGA:

- Användarhandbok
- Vanliga frågor

4 Uppdatera RAGA

RAGA styrs av ett internt program som kallas fast programvara. Nyare versioner av den fasta programvaran kan ha släppts efter att du köpte RAGA.

Med programmet **Philips Songbird** kan du använda datorn till att söka efter uppdateringar av fast programvara som finns tillgängliga på internet.

Installera **Philips Songbird** på datorn (se kapitlet **Installera program**) och uppdatera genom att följa instruktionerna (se kapitlet **Verifiera/uppdatera den fasta programvaran manuellt**).



Kommentar

- Dina musikfiler påverkas inte av en uppdatering av den fasta programvaran.

Verifiera/uppdatera den fasta programvaran manuellt

- 1 Se till att datorn är ansluten till internet.
- 2 Anslut RAGA till datorn (instruktioner finns i avsnittet **Ansluta och ladda**).
- 3 På datorn klickar du på **Start > Program > Philips > Philips Songbird** för att starta programmet Philips Songbird.
- 4 Välj **Tools (Verktyg) > Updates (Uppdateringar)**
↳ **Philips Songbird** söker efter uppdateringar och installerar ny fast programvara från internet, om sådan finns tillgänglig.
- 5 Uppdatera den fasta programvaran för RAGA genom att följa instruktionerna på skärmen.
- 6 Vänta tills uppdateringen är slutförd och koppla sedan bort RAGA från datorn.
↳ RAGA startas om när den fasta programvaran har uppdaterats och enheten är klar att använda igen.

5 Slå på/av RAGA

- 1 Växla mellan på och av genom att skjuta och hålla  intryckt i ca 2 sekunder.

Automatisk avstängning

RAGA har en automatisk avstängningsfunktion som sparar på batteriet.

Efter 10 minuter i inaktivt läge (ingen musik spelas, ingen knapp trycks in) stängs RAGA av.

- 1 Skjut och håll  intryckt i ca 2 sekunder så slås RAGA på igen.

Låsa knapparna

RAGA är försedd med ett lås som förhindrar att den används av misstag.

- 1 Om du vill låsa knapparna medan du använder spelaren för uppspelning för du skjutreglaget till läget 
 - ↳ Alla knappar utom volymknapparna är låsta och i teckenfönstret visas en låsikon.
- 2 Om du vill låsa upp knapparna igen för du skjutreglaget till mittläget.

6 Philips Songbird

RAGA levereras med programvaran Philips Songbird.

Med hjälp av programvaran Philips Songbird kan du:

- köpa nya media (musik och video) online
- skapa ett mediebibliotek
- hantera ditt mediebibliotek
- spela upp musik och video
- synkronisera dina media med RAGA

När Philips Songbird startas för första gången väljer du bland följande alternativ för att importera mediefiler till Songbird-mediebiblioteket:

- Importera ett befintligt iTunes-bibliotek.
- Sök efter mediefiler i specifika kataloger. (Du kan välja att titta på en mapp, så att de filer som läggs till eller tas bort där automatiskt läggs till eller tas bort i Songbird-mediebiblioteket.)

Bygga ett mediebibliotek

Använd ett eller flera av följande alternativ för att bygga ett mediebibliotek med Songbird:

Rippa en CD

Som standard installerar programvaran Philips Songbird följande tillägg som behövs för att rippa en CD:

- Support för CD-ripping
- Gracenote Metadata Lookup Provider

Ställa in alternativen för CD-ripping

- 1 Sätt igång programmet Songbird på datorn.
- 2 Välj **Verktyg > Alternativ...**
- 3 Välj fliken **CD Rip** (CD-ripping) och välj sedan alternativ för CD-ripping.
- 4 Bekräfta genom att klicka på **OK**.

Importera mediefiler från en katalog

Följande steg visar hur du kan lägga till mediefiler (musik- och videofiler) som lagras någon annanstans på datorn eller datornätverket:

- 1 Sätt igång programmet Songbird på datorn.
- 2 I Songbird-verktygsfältet klickar du på **File** (Arkiv) och väljer sedan **Import Media...** (Importera Media...).
- 3 Välj dina mediefiler (musik- och videofiler) och klicka sedan på **OK**.
↳ De mediefiler du lagt till listas i mediebiblioteket.



Tips

- Om du väljer en mapp som innehåller musik- eller videofiler söker programvaran igenom mappen och lägger till alla musik- eller videofiler som finns i mappen i mediebiblioteket (dubbla titlar ignoreras).

Exportera media till iTunes

- 1 Sätt igång programmet Songbird på datorn.
- 2 Välj **Verktyg > Alternativ...**
- 3 I Songbird-verktygsfältet väljer du fliken **Media Importer** och sedan **iTunes Import/Export** (iTunes importera/exportera).
- 4 Bekräfta bibliotekets plats och alternativ.
- 5 Välj **Import Library** (Importera bibliotek).
↳ Programvaran importerar iTunes-biblioteket till Songbird.

Importerera media från iTunes

- 1 Sätt igång programmet Songbird på datorn.
- 2 Välj **Verktyg > Alternativ...**
- 3 I Songbird-verktygsfältet väljer du fliken **Media Importer** och sedan **iTunes Import/Export** (iTunes importerar/exporterar).
- 4 Bekräfta bibliotekets plats och alternativ.
- 5 Välj **Export Library** (Exportera bibliotek).
↳ Programvaran exporterar biblioteket från Songbird till iTunes.

Få innehåll från onlinenkällor

Du kan köpa innehåll från onlinenkällor som följande:

- 7-digital

Titta på specifikationerna för din RAGA för att se vilka tjänster som är tillgängliga för dig.

Importerera inspelningar från RAGA

- 1 Sätt igång programmet Songbird på datorn.
- 2 I Songbird-verktygsfältet klickar du på **File** (Arkiv) och väljer sedan **Import Media...** (Importerera Media...).
- 3 Välj inspelningar på RAGA och klicka på **OK**.
↳ De valda inspelningarna listas i mediebiblioteket.

Tips

- Om du väljer en mapp som innehåller inspelningar söker programvaran igenom mappen och lägger till alla inspelningar som finns i mappen i biblioteket (dubbla titlar ignoreras).

Bläddra i mediebiblioteket

Songbird-mediebiblioteket struktureras enligt följande:

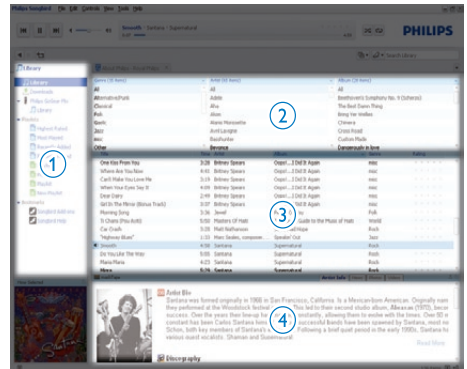

- ① Ruta för spelare (här visas RAGA)
- ② Ruta för bibliotek (här finns bibliotekets innehåll)
- ③ Ruta för tjänster (här hittar du ytterligare information om innehållet, t.ex. spellistor)
- ④ Ruta för information (här hittar du information om de valda alternativen)

Låt Songbird hantera dina media

- 1 Sätt igång programmet Songbird på datorn.
- 2 Välj **Verktyg > Alternativ...**
- 3 I Songbird-verktygsfältet väljer du fliken **Manage Files** (Hantera filer).
- 4 Markera **Allow Songbird to manage my files** (Tillåt Songbird att hantera mina filer).
- 5 Ställ in alternativen för hur du vill organisera dina media.

Ta bort mediefiler från Songbird-medi biblioteket

- 1 I Songbird-biblioteket högerklickar du på en mediefil och väljer sedan **Ta bort**.
- 2 I fönstret med frågan klickar du på **Remove** (Ta bort) för att bekräfta att du vill ta bort filen.
 - ↳ Den valda filen tas bort från biblioteket och från alla spellistor. (Som standard är filen endast "borttagen", inte "raderad". Mediefilen existerar fortfarande på den ursprungliga platsen på datorn eller på datorns nätverk.)

Tips

- Du väljer flera filer samtidigt på datorn (PC) genom att trycka ned **Ctrl**-tangenten.
- Du kan välja flera filer som följer på varandra genom att trycka ned och hålla in **Skift**.

Ta bort objekt

Så här raderar du mediefiler i Utforskaren i Windows:

- 1 Medan RAGA är ansluten till datorn öppnar du Utforskaren i Windows.
- 2 Leta reda på mediemappen i RAGA.
- 3 Radera mediefilen på samma sätt som du raderar filer från andra ställen på datorn.

Låta Songbird titta på en mapp

Du kan låta Songbird

- övervaka en mapps innehåll och
- lägga till eller ta bort media från ditt bibliotek så att det överensstämmer med mappinnehållet.

- 1 Sätt igång programmet Songbird på datorn.
- 2 Välj **Verktyg > Alternativ...**
- 3 I Songbird-verktygsfältet väljer du fliken **Media Importer** och sedan **Watch Folders** (Övervaka mappar).
- 4 Välj den mapp som du vill att Songbird ska titta efter ändringar i.
 - ↳ Den valda mappen tittas igenom och Songbird matchar biblioteks innehåll med mappens innehåll.

Hämta skivomslag

Välj bland de här alternativen för att hämta skivomslagen:

Sätt igång programmet Songbird på datorn.

- I Songbird-verktygsfältet väljer du **Tools** (Verktyg) > **Get Album Artwork** (Hämta skivomslag).
 - ↳ Om inga titlar har valts hämtar Songbird omslagen för alla titlar i biblioteket.
- Högerklicka på de valda titlarna.
 - ↳ Songbird hämtar omslagen för alla valda titlar.

Spellistor

Som standard installerar programvaran Philips Songbird följande tillägg som behövs för att rippa en CD:

- Support för CD-ripping
- Gracenote Metadata Lookup Provider

Skapa en spellista

- 1 Sätt igång programmet Songbird på datorn.
- 2 Skapa en ny spellista genom att välja bland alternativen:
 - I Songbird-verktygsfältet väljer du **File** (Arkiv) > **New playlist** (Ny spellista).
 - Högerklicka på det vänstra sidofältet och välj **New playlist** (Ny spellista).
 - Klicka på symbolen + längst ned i den vänstra rutan för tjänster.
 ↳ En ny spellista visas i rutan för tjänster.
- 3 Ange ett namn för den nya spellistan.

Lägga till titlar i en spellista

- 1 Sätt igång programmet Songbird på datorn.
- 2 Välj en eller flera titlar.
- 3 Välj bland alternativen för att lägga till de valda titlarna i en spellista:
 - Dra och släpp de valda titlarna till spellistan i rutan för tjänster.
 - Högerklicka på valet och välj **Add to Playlist** (Lägg till i spellista) > **Namnet_på_din_spellista**.
 ↳ Alla valda titlar läggs till i spellistan.

Ta bort titlar från en spellista

- 1 Sätt igång programmet Songbird på datorn.
- 2 Välj en spellista.
- 3 Högerklicka på den titel du vill ta bort och klicka på **Remove** (Ta bort).
 - ↳ Den valda titeln tas bort från spellistan.

Ändra utseendet på Songbird-biblioteket

Du kan byta design- och färgschema på Songbird-biblioteket. Vi kallar det för att "byta fjädrar". Nya fjädrar installeras och hanteras som tillägg.

Hitta nya fjädrar

- 1 Sätt igång programmet Songbird på datorn.
- 2 I Songbird-verktygsfältet väljer du **View** (Visa) > **Feathers** (Fjädrar) > **Get More Feathers...** (Skaffa fler fjädrar...).
 - ↳ Programvaran söker efter nya fjädrar.
 - ↳ Följ instruktionerna på skärmen och installera nya fjädrar.

Formatera RAGA (ta bort all musik och alla data)

Philips Songbird har en formateringsfunktion som du kan använda till att formatera RAGA och radera alla filer från interminnet.



Var försiktig

- Följande procedur raderar alla filer som finns lagrade på RAGA.

- 1 Installera **Philips Songbird** på datorn (se kapitlet **Installera program**), och starta programmet.
- 2 I rutan för spelare i **Philips Songbird** klickar du på RAGA.
- 3 I rutan för bibliotek klickar du på fliken **Tools**.
- 4 I verktygsrutan klickar du på **Format device**.
- 5 Slutför reparationsproceduren genom att följa instruktionerna på skärmen.

Reparera RAGA (återställa fabriksinställningar)

Philips Songbird har en reparationsfunktion som du kan använda till att återställa RAGA till fabriksinställningarna.

Innan du fortsätter bör du om möjligt säkerhetskopiera de filer som finns lagrade på RAGA.





Var försiktig

- Följande procedur raderar alla filer som finns lagrade på RAGA och återställer fabriksinställningarna.



- 1 Installera **Philips Songbird** på datorn (se kapitlet **Installera program**), och starta programmet.
- 2 I menyfältet för **Philips Songbird** (överst) klickar du på listmenyn **Tools (Verktyg)** och väljer sedan **Repair My RAGA (Reparera min RAGA)**.
- 3 Slutför reparationsproceduren genom att följa instruktionerna på skärmen.

7 Musik

Lyssna på musik

- 1 Välj  på huvudmenyn så öppnas musikläget.
- 2 Navigera i undermenyerna och välj musikspår.
- 3 Tryck på  om du vill växla mellan uppspelning och paus.
 - Tryck på  om du vill gå tillbaka en nivå.
 - Håll  intryckt om du vill gå tillbaka till huvudmenyn.

Navigera inom ett musikspår

- 1 När du lyssnar på ett musikspår kan du trycka på  /  så navigerar du snabbt framåt/bakåt inom spåret.

Hitta din musik

Välj  på huvudmenyn för att öppna musikläget. Följande menyalternativ finns på RAGA:

[Alla låtar]

- Spår i alfabetisk ordning

[Artister]

- Artister i alfabetisk ordning
- Album i alfabetisk ordning
- Spår ordnade efter album

[Album]

- Album i alfanumerisk ordning
- Spår ordnade efter album

[Spellistor]

- [Playlist-on-the-go]
- Spår ordnade efter spellista

*[Ljudböcker]

- Böcker angivna i alfanumerisk ordning

Kommentar

- * Du kan köpa ljudböcker i onlinebutiker som audible.com.
- RAGA hanterar ljudböckerna som musikfiler.

Ta bort en eller flera låtar

Synkronisera dina mediefiler med hjälp av **Philips Songbird**-programvaran.

Du kan även radera musik i Utforskaren i Windows:

- 1 Anslut RAGA till datorn.
- 2 I Utforskaren i Windows letar du upp musikmappen i RAGA.
- 3 Ta bort musik på samma sätt som du raderar filer från datorn.

Kommentar

- Du kan också välja  på huvudmenyn och söka efter musikfilerna i mappyn.

8 Radio (fungerar endast med vissa versioner!)

Lyssna på FM-radio

- 1 Välj  på huvudmenyn, så öppnas radioläget.
↳ Hörlurssladden fungerar som FM-antenn.





Tips

- Radiouppspelningen avbryts när du växlar till ett annat läge eller när du stänger av RAGA.

Ställa in en radiokanal manuellt



I läget  kan du ställa in en radiokanal manuellt:

- 1 Sök efter nästa starka signal genom att hålla  intryckt.
- 2 Tryck snabbt på  om du vill finjustera frekvensen.







Automatisk inställning av snabbvalskanaler

Med funktionen för automatisk inställning på RAGA hittar du radiokanaler och kan spara dem under snabbvalsnumren.

- 1 I läget  när hörlurarna är anslutna väljer du **[Automatiska inställn.]**.
 - Välj **[Ja]** för att bekräfta om du blir uppmanad att göra det.↳ Radion söker automatiskt efter radiostationer och sparar frekvenserna som snabbval. Det finns 20 snabbval tillgängliga.

- När du vill stoppa automatisk kanalinställning trycker du på .
- Om du vill återgå till huvudmenyn håller du  intryckt i 2 sekunder.

Spela en snabbvalskanal

- 1 I läget  väljer du en snabbvalskanal.
- 2 Byt snabbvalskanal genom att trycka på  eller .
- 3 Sök efter nästa starka signal genom att hålla  eller  intryckt i 2 sekunder.
 - Om du vill återgå till huvudmenyn håller du  intryckt i 2 sekunder.







Kommentar

- Om du vill spela snabbvalskanaler måste du först spara radiokanaler som snabbval.

9 Inspelningar

Spela in från FM-radio (fungerar endast med vissa versioner!)





- 1 Välj  på huvudmenyn så öppnas radioläget.
- 2 Navigera i menyn till och välj **[Starta FM-radioinspelning]**.
 - Tryck på  om du vill växla mellan paus och inspelning.
- 3 Tryck på  om du vill stoppa.
- 4 Spara inspelningen genom att trycka på  eller avbryt genom att trycka på .
 - ↳ Inspelningarna är sparade på spelaren. (Filnamnsformat: FMRECXXX.WAV, där XXX är inspelningsnumret som genereras automatiskt.)

Tips

- Du hittar dina inspelningar under **[Inspelningsbibliotek] > [FM-radio]**.

Spela in ljud/röster

Så här kan du spela in ljud/röster med den inbyggda mikrofonen (i avsnittet **Översikt** hittar du information om den inbyggda mikrofonens placering):



- 1 Välj  > **[Starta röstinspelning]** på huvudmenyn.
 - Tryck på  om du vill växla mellan paus och inspelning.
- 2 Tryck på  om du vill stoppa.
- 3 Spara inspelningen genom att trycka på  eller avbryt genom att trycka på .
 - ↳ Inspelningarna är sparade på spelaren. (Filnamnsformat: VOICEXXX.MP3, där XXX är inspelningsnumret som genereras automatiskt.)

Tips

- Du hittar dina inspelningar under **[Inspelningsbibliotek] > [Röst]**.

Lyssna på inspelningar



Lyssna på FM-radioinspelningar*:

- 1 På huvudmenyn väljer du  > **[Inspekningsbibliotek]** > **[FM-radio]**.
- 2 Välj en inspelning.
- 3 Spela upp inspelningen genom att trycka på .

Kommentar

- * Funktionen för FM-radioinspelning är endast tillgänglig med vissa versioner. På skärmmenyn till RAGA ser du vilka funktioner som är tillgängliga.

Lyssna på röst-/ljudinspelningar:

- 1 På huvudmenyn väljer du  > **[Inspekningsbibliotek]** > **[Röst]**.
- 2 Välj en inspelning.
- 3 Spela upp inspelningen genom att trycka på .

Överföra inspelningarna till en dator

Synkronisera dina mediefiler med hjälp av **Philips Songbird**-programvaran. Du kan även överföra inspelningarna i utforskaren:

- 1 Anslut RAGA till datorn.
- 2 I utforskaren öppnar du RAGA.
- 3 Välj **Inspekningsbibliotek** > **Röst** eller **FM-radio***.
- 4 Kopiera och klistra in inspelningarna på valfri plats på datorn.

Kommentar

- * Funktionen för FM-radioinspelning är endast tillgänglig med vissa versioner. På skärmmenyn till RAGA ser du vilka funktioner som är tillgängliga.

Ta bort inspelningar

Så här raderar du inspelningar i Utforskaren i Windows:

- 1 Anslut RAGA till datorn.
- 2 Leta reda på mappen **Inspekningsbibliotek** > **Röst** eller **FM-radio*** i Utforskaren i Windows.
- 3 Ta bort inspelningarna från datorn på samma sätt som vanligt.

Kommentar

- * Funktionen för FM-radioinspelning är endast tillgänglig med vissa versioner. På skärmmenyn till RAGA ser du vilka funktioner som är tillgängliga.

Använda din RAGA till att bära med dig datafiler

Så här använder du RAGA till att lagra och bära med dig datafiler:

- 1 Anslut RAGA till datorn (instruktioner finns i avsnittet **Ansluta och ladda**).
- 2 I Utforskaren i Windows **kopierar du datafilerna och klistrar in dem i RAGA**.

Tips





- Använd datorn till att överföra datafilerna tillbaka till datorn eller till att ta bort datafilerna från RAGA.

10 Inställningar

Så här anpassar du RAGA:

Välj * på huvudmenyn så öppnas inställningsläget.

Navigera i inställningsmenyn på följande sätt:

- 1 Välj ett alternativ genom att trycka på  / .
 - 2 Bekräfta valet genom att trycka på  och gå till nästa nivå (om sådan finns tillgänglig).
- Tryck på  om du vill återgå till föregående nivå.
 - Håll  intryckt om du vill stänga menyn *.

Följande alternativ finns på menyn *:

Settings (inställningar)	Alternativmeny	Meny för underalternativ
Uppsppläge	Repetera	<ul style="list-style-type: none">• Repetera av• Repetera en• Repetera alla (standard)
	Blanda	<ul style="list-style-type: none">• Blanda av (standard)• Blanda alla
Ljudinställningar	FullSound	<ul style="list-style-type: none">• Av• På* (standard)
	Equalizer	<ul style="list-style-type: none">• Av (standard)• Rock• Funk• Hiphop <ul style="list-style-type: none">• Jazz• Klassiskt• Techno• Anpass.
	Volymgräns	<ul style="list-style-type: none">• Av (standard)• Ställa in
Insomningstimer	<ul style="list-style-type: none">• Tid kvar: [x] minuter• Av (standard)• Ställa in	
Skärminställningar	Tema	<ul style="list-style-type: none">• Svart (standard)• Blå• Röd
	Timer för skärm av	<ul style="list-style-type: none">• 15 sek. (standard)• 30 sek.• 45 sek.• Alltid på

Settings (inställningar)	Alternativmeny	Meny för underalternativ	
Language (Språk)	<ul style="list-style-type: none"> • Tjeckiska • Danska • Grekiska • Engelska • (standard)tyska • Spanish • franska, • Italienska • Ungerska • Nederländska 	<ul style="list-style-type: none"> • Norska • Polska • Portugisiska • Portugisiska (Brasilien) • Ryska • Slovakiska • Finska • Svenska • Turkiska • Kinesiska (förenklad) 	<ul style="list-style-type: none"> • Traditionell kinesiska • Japanese • Koreanska • Thailändska (endast vissa versioner) • Hebreiska (endast vissa versioner) • Arabiska (endast vissa versioner)
Information	Kapacitet Ledigt utrymme Programvaruversion Modell Supportplats		
Fabriksinställningar	Återställ fabriksinställningar? (Filer påverkas inte.)	<ul style="list-style-type: none"> • Ja • Nej 	

*Equalizern avaktiveras när du väljer FullSound.

11 Teknisk information

Ström

Strömförsörjning: laddningsbart 220 mAh litiumjonpolymerbatteri
Uppspelningstid¹ (musik): 22 timmar

Programvara

Philips Songbird: för att uppdatera fast programvara och överföra musik

Anslutningar

Hörlurar 3,5 mm
USB 2.0 med hög hastighet

Ljud

Kanalseparering: 45 dB
Frekvensomfång: 20 - 18 000 Hz
Uteffekt: 2 x 2,4 mW
Signal/brusförhållande: 84 dB

Ljuduppspelning

Format som kan användas:
MP3:
MP3-bitshastighet: 8 - 320 kbit/s och VBR
Samplingsfrekvens för MP3: 8, 11,025, 16, 22,050, 32, 44,1, 48 kHz
WMA:
WMA-bitshastighet: 10 - 320 kbit/s CBR, 32 - 192 kbit/s VBR
Samplingsfrekvens för WMA: 8, 11,025, 16, 22,050, 32, 44,1, 48 kHz
FLAC:
FLAC-samplingsfrekvens: 1 - 1,048 kHz
APE:
APE-samplingsfrekvens: 8 - 48 kHz
WAV

Lagringsmedia

Inbyggd minneskapacitet²:
SA2RGA02K 2 GB NAND-flash
SA2RGA04K 4 GB NAND-flash
SA2RGA08K 8 GB NAND-flash

Musiköverföring³

Songbird (sync)
Utforskaren i Windows (dra och släppa)

Teckenfönster

LCD-färgskärm 128 x 64 pixel

Kommentar

- ¹ Laddningsbara batterier kan laddas ett begränsat antal gånger. Batterilivslängden och antalet möjliga uppladdningar varierar beroende på användning och inställningar.
- ² 1 GB = 1 miljard byte, det tillgängliga lagringsutrymmet är mindre. Hela minneskapaciteten kanske inte är tillgänglig eftersom en del av minnet krävs för spelaren. Lagringskapaciteten är baserad på 4 minuter per låt och 128 kbit/s MP3-kodning.
- ³ Överföringshastigheten varierar beroende på operativsystem och programvarukonfiguration.

Systemkrav

- Windows® XP (SP2 eller senare)/Vista/7
- Pentium III 800 MHz-processor eller högre
- 512 MB RAM
- 500 MB ledigt hårddiskutrymme
- Internetanslutning
- Windows® Internet Explorer 6.0 eller senare
- CD-enhet
- USB-port

12 Ordlista

B

Bithastighet

Bithastigheten är antalet bitar som överförs eller behandlas per tidsenhet. Bithastigheten mäts ofta i kilobit per sekund: kbps. Bithastigheten är en synonym för dataöverföringshastigheten (eller helt enkelt datahastigheten).

D

Decibel (dB)

En måttenhet för att uttrycka relativa skillnader i ljuds styrka eller intensitet.

F

Förlustfri komprimering

Ett system för att minska antalet databitar (densiteten) i en musiksingal utan att påverka originalet.

FM (Frequency Modulation)

Inom radiosändning är FM en metod för modulering där frekvensen på bärspänningen varierar efter frekvensen på moduleringsspänningen.

Frekvensomfång

Ett intervall av frekvenser som en högtalare kan återge – från den lägsta till den högsta frekvensen. Det optimala normalvärdet är 20-20 000 Hz (Hertz), men intervallet för ett människoöra är ofta mycket mer begränsat hos individer. Ett bra fullomfångssystem med högtalare återger dock så mycket som möjligt ur det här omfånget för att täcka upp för alla variationer. De individuella högtalarelementen är begränsade till att återge den del av frekvensomfånget de är byggda för, så att deras återgivning blir begränsad men är ändå en nödvändig del att ha i åtanke vid utformningen av ett komplett ljudsystem.

FullSound

FullSound™ är en innovativ teknologi utvecklad av Philips. FullSound™ återskapar trovärdigt detaljer till ljudet i komprimerad musik och förhöjer den till en full ljudupplevelse utan distorsion.

K

Kompression

I ljudsammenhang är detta en process som tillfälligt eller permanent reducerar ljuddata för effektivare lagring eller överföring. En tillfällig reduktion av filstorlek kallas 'förlustfri' kompression och ingen information går förlorad. En permanent reduktion av filstorleken (med t.ex. MP3-filer) kallas 'förlustgivande' kompression och innebär att man kasserar onödig information som inte kan återskapas.

L

LCD (Liquid Crystal Display)

Den säkerligen vanligaste skärmtekniken för att visa visuell information på annan elektronisk utrustning än datorer.

M

MP3

Ett filformat med ett datakomprimeringssystem för ljud. MP3 är en förkortning av Motion Picture Experts Group 1 (eller MPEG-1) Audio Layer 3. När MP3-formatet används kan en CDR-R eller CD-RW innehålla omkring tio gånger mer data än en vanlig CD.

MSC [Mass Storage Class]

USB Mass Storage Device Class (eller USB MSC eller UMS) är en uppsättning datorkommunikationsprotokoll som ger ett gränssnitt för lagringsenheter. Enheter som har stöd för den här standarden kallas MSC-enheter (Mass Storage Class).

MTP [Media Transfer Protocol]

Media Transfer Protocol har stöd för överföring av musik- och videofiler till ljud- och videospelare.

R

Rippa

Att använda ett program som "tar" digitalt ljud från en CD-skiva och överför den till en datorhårddisk. Dataintegriteten bevaras eftersom signalen inte skickas via datorns ljudkort och inte behöver omvandlas till analogt format. Digital-till-digital-överföringen skapar en WAV-fil som sedan kan omvandlas till en MP3-fil.

S

SuperScroll

SuperScroll™ är en navigationsfunktion hos dubbelfunktionstangenterna på produkten. SuperScroll™ gör det enkelt att kontrollera hastigheten när man bläddrar igenom stora bibliotek och smidigt hitta det man söker. Trycker man längre på tangenten ökar bläddringshastigheten.

