

Register your product and get support at
www.philips.com/welcome

StudioPower FC9080 SERIES

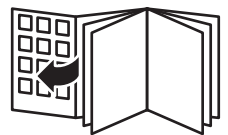

PHILIPS



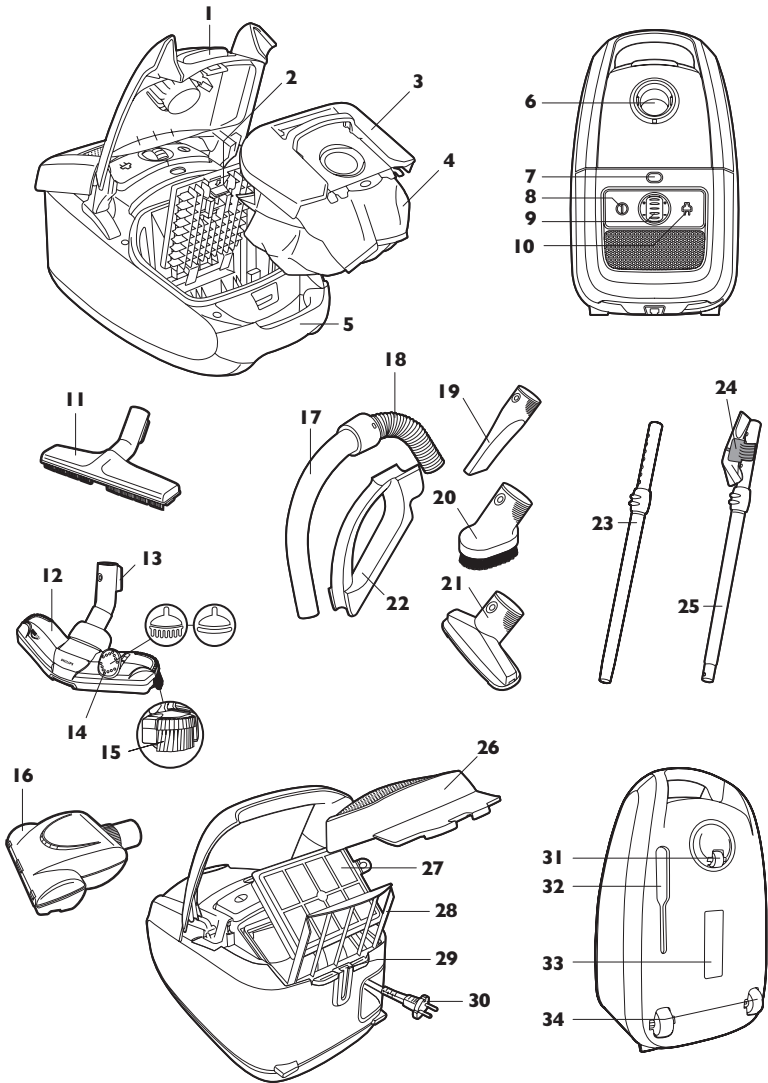

ENGLISH	6
EESTI	19
MAGYAR	31
БЪЛГАРСКИ	44
ČEŠTINA	57
HRVATSKI	70
ҚАЗАҚША	82
LIETUVIŠKAI	95
LATVIEŠU	108
POLSKI	122
ROMÂNĂ	135
РУССКИЙ	149
SLOVENSKY	162
SLOVENŠČINA	175
SRPSKI	188
УКРАЇНСЬКА	201
العربية	224
فارسی	236

Introduction

Congratulations on your purchase and welcome to Philips! To fully benefit from the support that Philips offers, register your product at www.philips.com/welcome.

General description (Fig. 1)

- 1 Cover release tab
- 2 Filter grille release tab
- 3 Dustbag holder
- 4 Dustbag
- 5 Front handle
- 6 Hose connection opening
- 7 Dustbag-full indicator
- 8 On/off button
- 9 Suction power selection wheel
- 10 Cord rewind button
- 11 Hard floor nozzle (specific types only)
- 12 Tri-Active nozzle
- 13 Parking/storage ridge
- 14 Rocker switch for carpet/hard floor settings
- 15 Side brush
- 16 Mini turbo brush (specific types only)
- 17 Standard handgrip (specific types only)
- 18 Hose
- 19 Crevice tool
- 20 Small brush
- 21 Small nozzle
- 22 Accessory holder
- 23 Telescopic tube (specific types only)
- 24 Accessory clip (specific types only)
- 25 Telescopic tube with button connection (specific types only)
- 26 Exhaust grille
- 27 HEPA 13 washable filter
- 28 HEPA-filter lock grille
- 29 Parking slot
- 30 Mains plug
- 31 Swivel wheel
- 32 Storage slot
- 33 Type plate
- 34 Rear wheels

Important

Read this user manual carefully before you use the appliance and save it for future reference.

Danger

- Never suck up water or any other liquid. Never suck up flammable substances and do not suck up ashes until they are cold.

Warning

- Check if the voltage indicated on the appliance corresponds to the local mains voltage before you connect the appliance.

- Do not use the appliance if the plug, the mains cord or the appliance itself is damaged.
- If the mains cord is damaged, you must have it replaced by Philips, a service centre authorised by Philips or similarly qualified persons in order to avoid a hazard.
- This appliance is not intended for use by persons (including children) with reduced physical, sensory or mental capabilities, or lack of experience and knowledge, unless they have been given supervision or instruction concerning use of the appliance by a person responsible for their safety.
- Children should be supervised to ensure that they do not play with the appliance.
- Do not point the hose, the tube or any other accessory at the eyes or ears nor put it in your mouth when it is connected to the vacuum cleaner and the vacuum cleaner is switched on.

Caution

- When you use the vacuum cleaner to vacuum ashes, fine sand, lime, cement dust and similar substances, the pores of the dustbag become clogged. As a result, the dustbag-full indicator will indicate that the dustbag is full. Replace the disposable dustbag or empty the reusable dustbag, even if it is not full yet (see chapter 'Replacing/emptying the dustbag').
- Never use the appliance without the motor protection filter. This could damage the motor and shorten the life of the appliance.
- Only use Philips s-bag™ synthetic dustbags or the reusable dustbag provided (some countries only).
- Noise level: Lc = 78 dB(A)

Electromagnetic fields (EMF)

This Philips appliance complies with all standards regarding electromagnetic fields (EMF). If handled properly and according to the instructions in this user manual, the appliance is safe to use based on scientific evidence available today.

Before first use

- 1** Take the appliance and its accessories out of the box.
- 2** Remove any sticker, protective foil or plastic from the appliance.

Preparing for use

Connecting the hose

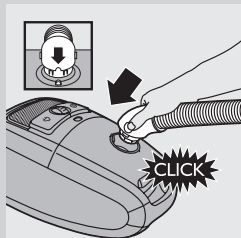

- 1** To connect the hose, push it firmly into the appliance ('click'). Make sure the recess in the hose connection fits exactly on the projection on housing of the appliance.

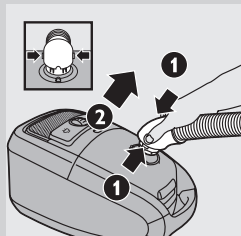

- 2** To disconnect the hose, push the buttons (1) and pull the hose out of the appliance (2).

Connecting the telescopic tube

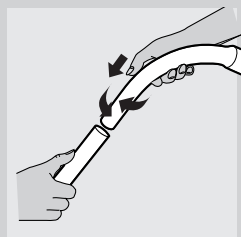

- 1** To connect the telescopic tube to the handgrip:
 - Telescopic tube with conical connection (specific types only): Insert the handgrip into the telescopic tube and turn a little.

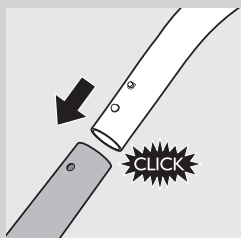

- Telescopic tube with button connection (specific types only): Press the spring-loaded lock button on the handgrip and insert the handgrip into the telescopic tube. Fit the spring-loaded lock button into the opening in the tube ('click').
- 2** To disconnect the telescopic tube from the handgrip:
 - Telescopic tube with conical connection (specific types only): Pull the handgrip out of the telescopic tube while turning it a little.
 - Telescopic tube with button connection (specific types only): Press the spring-loaded lock button and pull the handgrip out of the tube.

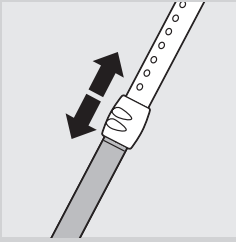

- 2** Adjust the telescopic tube to the length you find most comfortable during vacuuming.

Hold the collar with one hand and pull the tube part above the collar upwards or push it downwards with the other hand.

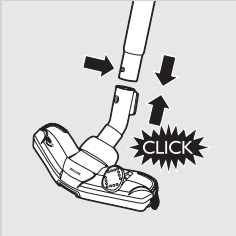

- 3** To connect the tube to a nozzle, press the spring-loaded lock button on the tube and insert the tube into the nozzle. Fit the spring-loaded lock button into the opening in the nozzle ('click').

Accessory clip (specific types only)

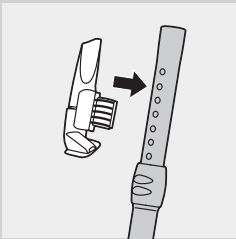

- 1** Snap the crevice tool and the small nozzle into the clip.
2 Snap the accessory clip onto the tube.
3 Pull the accessory clip from the tube to remove it.

Accessory holder

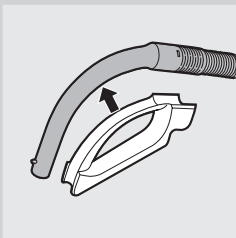

- 1** Snap the accessory holder onto the handgrip.
2 Store accessories in the accessory holder by pushing them into the holder. To detach the accessories, pull them out of the holder.

You can store two accessories at a time in the accessory holder.

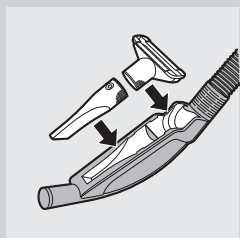

- Crevice tool and small nozzle.

Note: The small nozzle must be placed in the accessory holder as shown in the picture.

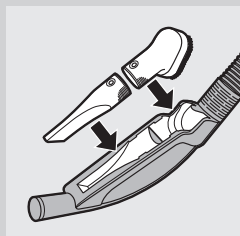

- Crevice tool and small brush.

Tri-Active nozzle (specific types only)

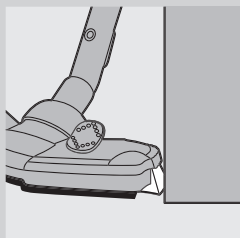

The Tri-Active nozzle is a multi-purpose nozzle for carpets and hard floors.

- The side brushes catch more dust and dirt at the sides of the nozzle and allow you to clean better along furniture and other obstacles.

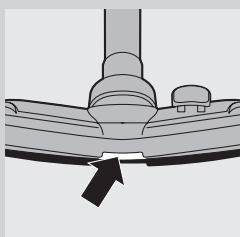

- The opening at the front of the nozzle allows you to suck up larger particles.

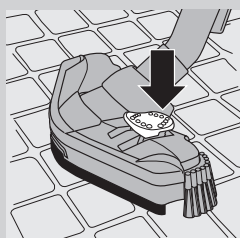

- 1** Use the hard floor setting to clean hard floors (for instance for tiled, parqueted, laminated and linoleumed flooring): push the rocker switch on top of the nozzle with your foot to make the brush strip come out of the housing. At the same time, the wheel is lifted to prevent scratching and to increase manoeuvrability.

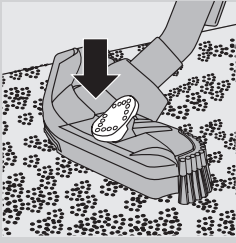

- 2** Use the carpet setting to clean carpets: push the rocker switch again to make the brush strip disappear into the nozzle housing. The wheel is lowered automatically.

Hard-floor nozzle (specific types only)

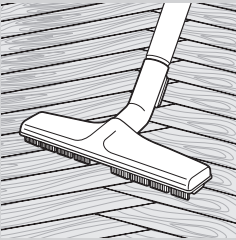

- The hard-floor nozzle is designed for gentle cleaning of hard floors.

Mini turbo brush (specific types only)

The mini turbo brush is specially designed for effectively picking up animal hairs and fluff from furniture and mattresses. The unique brush inside the mini turbo brush loosens the hair from the fabric. Then the hair is picked up by the vacuum cleaner.

The mini turbo brush can be attached to the handgrip of the hose or to the telescopic tube.

- 1** To attach the mini turbo brush, insert it into the handgrip or the telescopic tube and turn a little.
- 2** To detach the mini turbo brush, pull it out of the handgrip or the telescopic tube while turning it a little.

Using the appliance

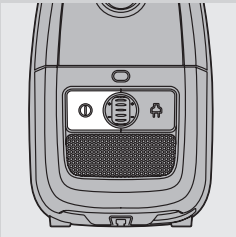

- 1** Pull the cord out of the appliance and put the mains plug in the wall socket.
- 2** Press the on/off button on top of the appliance to switch on the appliance.

Tip: To avoid bending your back, press the on/off button with your foot.

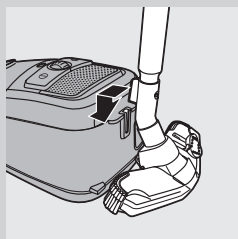

- 3** If you want to park the tube for a moment during vacuum cleaning, insert the ridge on the nozzle into the parking slot.
- 4** To ensure stable parking of the telescopic tube, adjust the tube to the shortest length.
- 5** To switch off the appliance, press the on/off button on top of the appliance or the on/off/standby button on the remote control.

Adjusting suction power

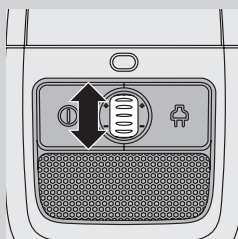

- 1** During vacuum cleaning, you can adjust the suction power with the selection wheel on top of the appliance.
 - Use maximum suction power to vacuum very dirty carpets and hard floors.
 - Use minimum suction power to vacuum curtains, tablecloths etc.

Storage

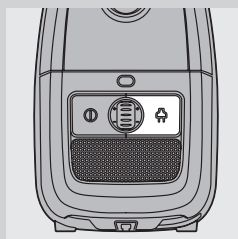

- 1** Switch off the appliance and remove the mains plug from the wall socket.
- 2** Press the cord rewind button to rewind the mains cord.

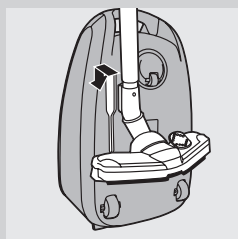

- 3** Put the appliance in upright position. To attach the nozzle to the appliance, insert the ridge on the nozzle into the storage slot.
 - To ensure stable parking of the telescopic tube, adjust the tube to the shortest length.

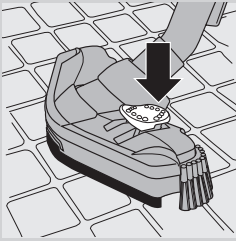

- 4** Specific types only: Always put the Tri-Active nozzle in the carpet setting when you store it. Also prevent the side brushes from becoming bent.

Replacing/emptying the dustbag

Always unplug the appliance before you replace the disposable dustbag or empty the reusable dustbag.

Replacing the disposable dustbag

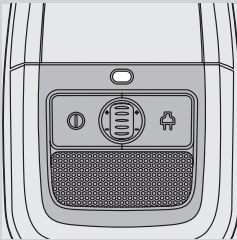

- Replace the dustbag as soon as the dustbag-full indicator has changed colour permanently, i.e. even when the nozzle is not placed on the floor.

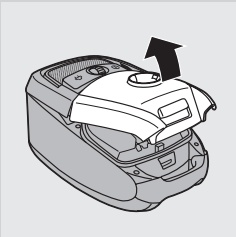

- 1** Pull the cover upwards to open it.

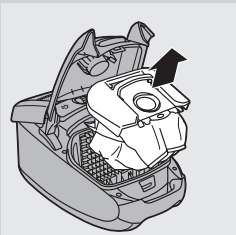

- 2** Lift the dustbag holder out of the appliance.

Make sure you hold the dustbag upright when you lift it out of the appliance.

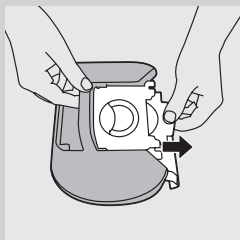

- 3** Pull at the cardboard tag to remove the full dustbag from the holder .
 ▶ When you do this, the dustbag is sealed automatically.

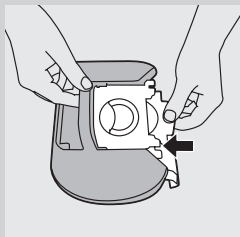

- 4** Slide the cardboard front of the new dustbag into the two grooves of the dustbag holder as far as possible.

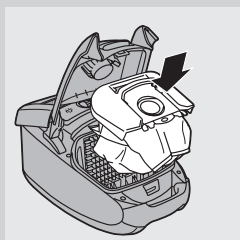

- 5** Put the dustbag holder back into the vacuum cleaner.

Note: If no dustbag has been inserted, you cannot close the cover.

- 6** Push the cover downwards to close it.

Emptying the reusable dustbag (some countries only)

In some countries, this vacuum cleaner also comes with a reusable dustbag that can be used and emptied repeatedly. You can use the reusable dustbag instead of disposable dustbags.

To remove and insert the reusable dustbag, simply follow the instructions in 'Replacing the disposable dustbag'.

To empty the reusable dustbag:

- 1** Slide the clip off the dustbag sideways.
- 2** Shake out the contents into a dustbin.
- 3** To close the dustbag, slide the clip back onto the bottom edge of the dustbag.

Cleaning and maintenance of filters

Always unplug the appliance before you clean or replace the filters.

Permanent motor protection filter

Clean the permanent motor protection filter every time you empty the reusable dustbag or replace the disposable dustbag.

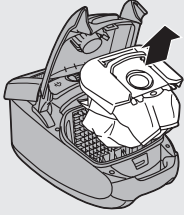

1 Remove the dustbag holder with the dustbag.

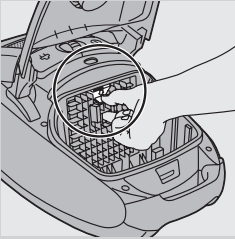

2 Press the tab at the top of the motor protection filter holder down to release it.

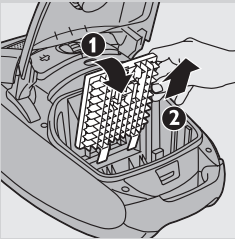

3 Pull the top of the motor protection filter holder towards you (1) and lift the filter holder out of the dustbag compartment (2).

4 Shake the filter over a dustbin to clean it.

5 Put the clean filter back into the filter holder.

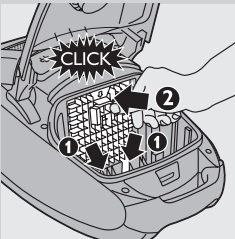

6 Fit the two lugs of the filter holder behind the ridge at the bottom to ensure that it fits properly at the top (1). Then press the filter holder home ('click') (2).

7 Place the dustbag holder with the dustbag back into the appliance and close the cover.

HEPA 13 washable filter

HEPA 13 washable filter is able to remove 99.95% of all particles down to 0.0003mm in size from the outlet air. This not only includes normal house dust, but also harmful microscopic vermin such as dust mites and their excrements, which are well-known causes of respiratory allergies.

Note: To guarantee optimal dust retention and performance of the vacuum cleaner, always replace the HEPA filter with an original Philips filter of the correct type (see chapter 'Ordering accessories').

Clean the washable HEPA 13 filter every 6 months. You can clean the washable HEPA 13 filter max. 4 times. Replace the filter after it has been cleaned 4 times.

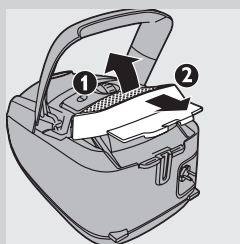

1 Open the exhaust grille (1) and pull it out of the appliance (2).

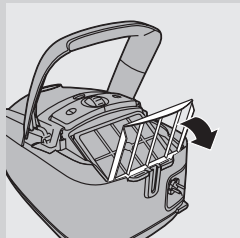

2 Pull the top of the HEPA-filter lock grille towards you and put it in upright position.

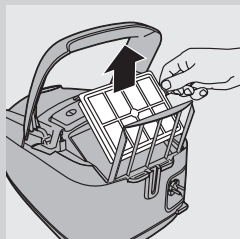

3 Take out the washable HEPA 13 filter.

4 Rinse the pleated side of the HEPA 13 filter under a hot slow-running tap.

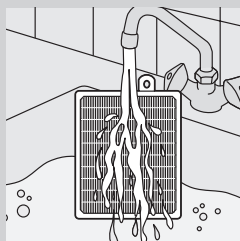

- Hold the filter in such a way that the pleated side points upwards and the water flows parallel to the pleats. Hold the filter at an angle so that the water washes away the dirt inside the pleats.

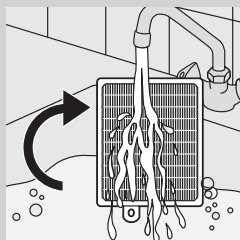

- Turn the filter 180° and let the water flow along the pleats in opposite direction.
- Continue this process until the filter is clean.

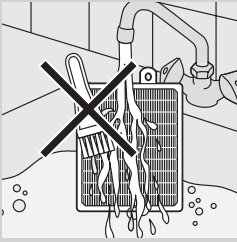

Never clean the washable filter with a brush.

Note: Cleaning does not restore the original colour of the filter, but does restore its filtration power.

- 5** Carefully shake the water from the surface of the filter. Let the filter dry at least 2 hours before you put it back into the vacuum cleaner.
- 6** Put the filter back into the appliance. Lower the HEPA-filter lock grille onto the HEPA filter.
- 7** Insert the filter grille into the appliance (1) and push the other end of filter grille home ('click') (2).

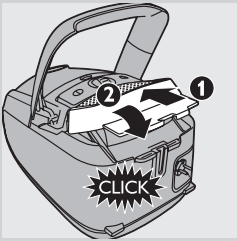

Ordering accessories

For purchasing dustbags, filters or other accessories for this appliance, please visit www.philips.com, consult the worldwide guarantee leaflet or contact the Philips Consumer Care Centre in your country.

Ordering dustbags

- Philips Classic s-bag™ synthetic dustbags are available under type number FC8021.
- Philips Clinic s-bag™ high filtration synthetic dustbags are available under type number FC8022.
- Philips Anti-odour s-bag™ synthetic dustbags are available under type number FC8023.
- Reusable dustbags (some countries only) are available under code number 4322 004 93290.

Note: Please visit www.s-bag.com for more information about the s-bag.

Ordering filters

- HEPA 13 washable filters are available under type number FC8038.

Environment



- Do not throw away the appliance with the normal household waste at the end of its life, but hand it in at an official collection point for recycling. By doing this, you help to preserve the environment.

Guarantee & service

If you need service or information or if you have a problem, please visit the Philips website at www.philips.com or contact the Philips Consumer Care Centre in your country (you find its phone number in the worldwide guarantee leaflet). If there is no Consumer Care Centre in your country, go to your local Philips dealer.

Troubleshooting

This chapter summarises the most common problems you could encounter with the appliance. If you are unable to solve the problem with the information below, contact the Consumer Care Centre in your country.

1 The suction power is insufficient.

- A Check if the dustbag is full.
If necessary, replace the disposable dustbag or empty the reusable dustbag (some countries only).
- B Check if the filters need to be cleaned or replaced.
If necessary, clean or replace the filters.
- C Check if the suction power selection wheel is in maximum position.
- D Check if the nozzle, tube or hose is blocked up.
 - To remove the obstruction, disconnect the blocked-up item and connect it (as far as possible) the other way around. Switch on the vacuum cleaner to force the air through the blocked-up item in opposite direction.



Sissejuhatus

Õnitleme teid ostu puhul ning tere tulemast kasutama Philipsi tooteid! Philipsi klienditoe tõhusamaks kasutamiseks registreerige toode veebilehel www.philips.com/welcome.

Üldkirjeldus (Jn 1)

- 1 Katte vabastussakk
- 2 Filtrivõre vabastussakk
- 3 Tolmukoti hoidik
- 4 Tolmukott
- 5 Esikäepide
- 6 Vooliku liitmiku ava
- 7 Tolmukoti täituvuse näidik
- 8 On/off (sisse/välja) nupp
- 9 Imemisvõimsuse valikuketas
- 10 Juhtme tagasikerimise nupp
- 11 Kõvakattega põranda otsik (ainult teatud mudelid)
- 12 TriActive otsik
- 13 Parkimise/hoiustamise sooned
- 14 Vaiba / kõvakattega põranda seadete klahvlüüti
- 15 Külgmine hari
- 16 Väike turbohari (ainult teatud mudelid)
- 17 Tavaline käepide (ainult teatud mudelid)
- 18 Voolik
- 19 Piluotsik
- 20 Väike hari
- 21 Väike otsik
- 22 Tarvikuhooldja
- 23 Teleskoopтору (ainult teatud mudelid)
- 24 Otsikute klamber (ainult teatud mudelid)
- 25 Nuppliitmikuga teleskoopтору (ainult teatud mudelid)
- 26 Väljalaske võre
- 27 HEPA 13 pestav filter
- 28 HEPA-filtrilukustusvõre
- 29 Parkimispilu
- 30 Toitepistik
- 31 Pöörlev ratas
- 32 Hoiustamispilu
- 33 Tüübisilt
- 34 Tagumised rattad

Tähelepanu

Enne seadme kasutamist lugege hoolikalt kasutusjuhendit ja hoidke see edaspidiseks alles.

Oht

- Ärge kunagi imege sisse vett ega mõnda muud vedelikku. Mitte kunagi ärge imege sisse tuleohtlikke aineid ega tulist tuhka.

Hoiatus

- Enne seadme ühendamist kontrollige, kas seadmele märgitud toitepinge vastab kohaliku elektrivõrgu pingele.

- Ärge kasutage seadet, kui selle pistik, toitejuhe või seade ise on kahjustatud.
- Kui toitejuhe on kahjustatud, peab selle ohtlike olukordade vältimiseks uue vastu vahetama Philips, Philipsi volitatud hoolduskeskus või samaväärset kvalifikatsiooni omav isik.
- Seda seadet ei tohi kasutada füüsiliste ja vaimsete puuetega isikud (lisaks lapsed) nii kogemuste kui ka teadmiste puudumise tõttu, välja arvatud nende ohutuse eest vastutava isiku juuresolekul või kui neile on seadme kasutamise kohta antud vastavad juhiseid.
- Lapsi tuleks jälgida, et nad ei mängiks seadmega.
- Ärge kunagi tolmuimejaga ühendatud voolikut, toru või mingit muud tarvikut vastu silma, kõrva ega suhu pange, kui tolmuimeja on sisse lülitatud.

Ettevaatust

- Tolmuimeja kasutamisel tuha, peenikese liiva, lubja, tsemenditolmu ja sarnaste ainete koristamiseks ummistuvad tolmu koti poorid. Selle tagajärjel tolmu koti täitumise näidik osutab täis tolmu kotti. Asendage vahetatav tolmu koti ja tühjendage taaskasutatav tolmu koti, isegi siis kui see pole veel täis (vt ptk „Tolmu koti asendamine/tühjendamine”).
- Ärge kunagi kasutage seadet ilma mootori kaitsefiltri. See võib kahjustada seadme mootori ning lühendada seadme kasutusiga.
- Kasutage ainult Philipsi sünteetilisest materjalist s-tolmu kotte™ või komplektisolevat taaskasutatavat tolmu kotti (ainult teatud riikide jaoks).
- Müratase: $L_c = 78 \text{ dB [A]}$

Elektromagnetväljad (EMV)

See Philipsi seade vastab kõikidele elektromagnetilisi välju (EMF) käsitlevatele standarditele. Kui seadet käsitsetakse õigesti ja käesolevale kasutusjuhendile vastavalt, on seadet tänapäeval käibelolevate teaduslike teooriate järgi ohutu kasutada.

Enne esmakasutust

- 1 Võtke seade ja selle tarvikud karbist välja.
- 2 Eemaldage seadmelt kõik kleebised, kaitsekile või plastkaitse.

Ettevalmistused kasutamiseks

Vooliku ühendamine

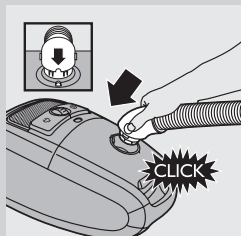

- 1 Vooliku ühendamiseks lükake seda kindlalt seadmesse (klõpsatus). Veenduge, et vooliku liitmiku süvend sobituks täpselt seadme korpuse väljaulatuva osa peale.

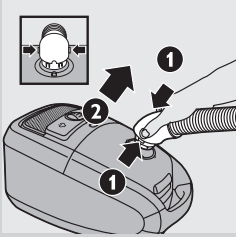

- 2** Vooliku küljest võtmiseks vajutage nuppudele (1) ja tõmmake voolik seadmest välja (2).

Teleskooptoru ühendamise

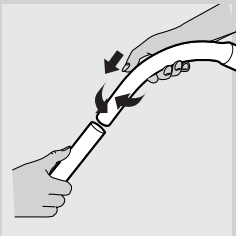

- 1** Teleskooptoru käepidemega ühendamiseks tehke järgnevat.
- Koonusliitmikuga teleskooptoru (ainult teatud mudelitel): sisestage teleskooptoru käepidemesse ja keerake veidi.

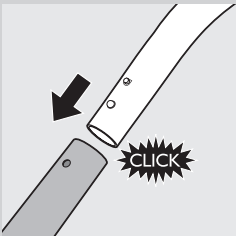

- Nuppliitmikuga teleskooptoru (ainult teatud mudelitel): vajutage käepidemel olevat vedruga lukustusnuppu ja sisestage teleskooptoru käepidemesse. Sobitage vedruga lukustusnupp toru avasse (klõpsatus!).
- ▶ **Teleskooptoru käepideme küljest lahti ühendamiseks tehke järgnevat:**
- Koonusliitmikuga teleskooptoru (ainult teatud mudelitel): tõmmake käepide teleskooptorust välja seda veidi keerates.
- Nuppliitmikuga teleskooptoru (ainult teatud mudelitel): vajutage vedruga lukustusnuppu ja tõmmake käepide torust välja.

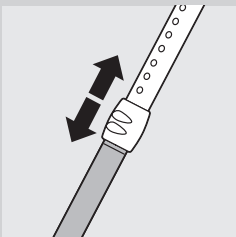

- 2** Reguleerige teleskooptoru pikkus selliseks, et tolmuimeamine oleks mugav.

Hoidke võru ühe käega ja tõmmake võrust ülalpool asetsevat toru osa ülespoole või lükake teise käega allapoole.

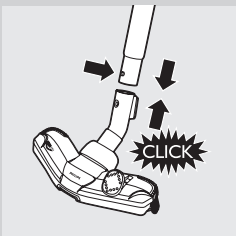

- 3** Otsiku ühendamiseks toruga vajutage toru vedruluku nupule ja sisestage toru otsikusse. Sobitage vedrulukuga nupp otsiku avasse (kuulete klõpsatust).

Otsikute klamber (ainult teatud mudelid)

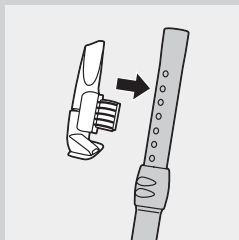

- 1 Klõpsake piluotsik ja väike otsik klambri külge.
- 2 Klõpsake tarvikute klamber toru külge.
- 3 Tarvikuklambri eemaldamiseks tõmmake see toru küljest lahti.

Tarvikuhoidja

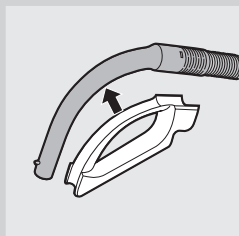

- 1 Klõpsake tarvikute hoidik käepideme külge.
- 2 Hoiustage tarvikud tarvikuhoidikus neid sinna sisse lükates. Tarvikute väljavõtmiseks tõmmake need hoidikust välja.

Samaaegselt on tarvikuhoidikus võimalik hoida kahte tarvikut.

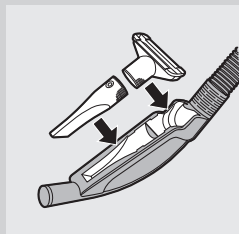

- Piluotsik ja väike otsik.

Märkus: Väikese otsiku saate tarvikuhoidikusse asetada pildil näidatud viisil.

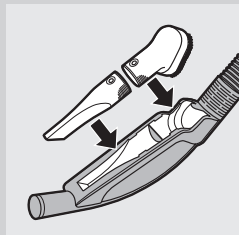

- Piluotsik ja väike hari

Tri-Active otsik (ainult teatud mudelid)

Tri-Active otsik on mitmeotstarbeline otsik vaipade ja kõvade põrandapindade puhastamiseks.

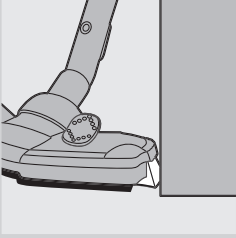

- Külgmised harjad haaravad rohkem tolmu ja mustust otsiku äärtes ning võimaldavad tõhusamalt puhastada mööbliesemete ja teiste takistuste lähedal.

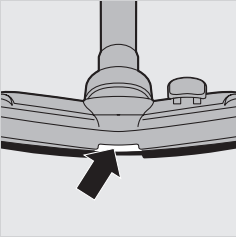

- Otsiku ees olevad avad võimaldavad imeda suuremaid prahitükikesi.

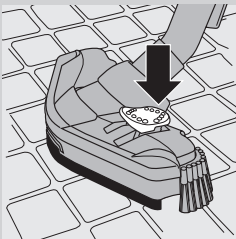

- 1** Kasutage kõvakattega pörandate (nt plaat-, parkett-, laminaat- ja linoleumkate) puhastamiseks kõvakattega pöranda seadistust. Vajutage otsikust harjasriba väljutamiseks jalaga otsikulolevat klahvi. Samal ajal tõusevad kriimustamise ärahoidmiseks ja manööverdatavuse parandamiseks rattad kõrgemale.

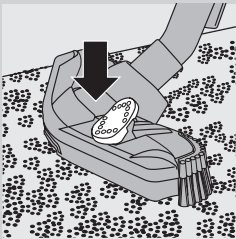

- 2** Vaipade puhastamiseks kasutage vaibapuhastamise seadistust. Vajutage uuesti klahvlüliti, et harjasriba otsiku korpusesse tõmbuks. Ratas tõmmatakse automaatselt sisse.

Kõva pöranda otsik (ainult teatud mudelid)



- Kõva pöranda otsik on valmistatud kõvakattega pörandate õrnaks puhastamiseks.

Väike turbohari (ainult teatud mudelitel)

Väike turbohari on valmistatud tõhusaks loomakarvade puhastamiseks ning ebemete eemaldamiseks mööblilt ja madratsitelt. Väikse turboharja sisse paigaldatud ainulaadne hari tõmbab karvad kanga küljest lahti. Seejärel korjab tolmuimeja karvad kokku.

Väikse turboharja saab kinnitada vooliku käepideme või teleskooptoru külge.

- 1** Väikse turboharja kinnitamiseks sisestage see käepidemesse või teleskooptorusse ja keerake veidi.
- 2** Väikse turboharja eemaldamiseks tõmmake see käepidemest või teleskooptorust välja seda samal ajal keerates.

Seadme kasutamine

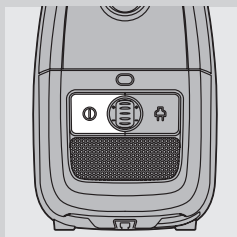

- 1** Tõmmake toitejuhe seadmest välja ning lükake pistik pistikupessa.
- 2** Seadme sisselülitamiseks vajutage seadme peal olevale sisse-välja nupule.

Näpunäide: kummardamise vältimiseks vajutage sisse-välja lülitamise nuppu oma jalaga.

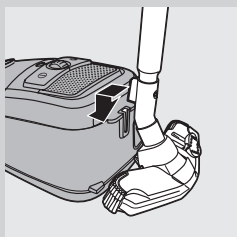

- 3** Hetkelise pausi tegemiseks tolmuimemise ajal sisestage otsiku äärik parkimispiilusse.
- 4** Teleskooptoru kindla hoiustamise tagamiseks reguleerige toru pikkus lühimaks.
- 5** Seadme väljalülitamiseks vajutage seadme sisse-välja lülitamise nupule või kaugjuhtimispuldi sisse/välja/ooterežiimi nupule.

Imemisvõimsuse reguleerimine

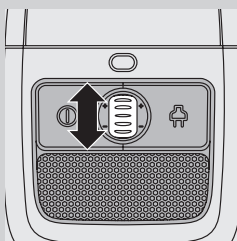

- 1** Tolmuimemise ajal saab imemisvõimsust reguleerida seadme peal oleva valikukettaga.
 - Kasutage maksimaalset imemisvõimsust väga määrdunud vaipade ja kõvade põrandapindade puhastamiseks.
 - Kardinate, lauakatete jms puhastamiseks kasutage minimaalset imemisvõimsust.

Hoiustamine

- 1** Lülitage seade välja ja võtke toitepistik seinakontaktist välja.

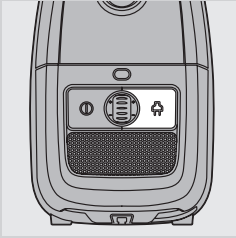

2 Vajutage juhtme tagasikerimise nupule toitejuhtme tagasikerimiseks.



3 Seadke tolmuimeja püstiasendisse. Otsiku kinnitamiseks seadme külge, lükake otsiku äärik hoiustamispiilusse.

- Teleskoopтору kindla hoiustamise tagamiseks reguleerige toru pikkus lühimaks.

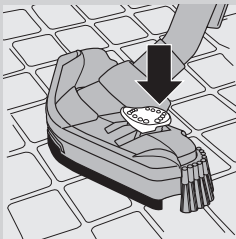

4 Teatud mudelid ainult: hoiustamiseks lükake Tri-Active otsik alati vaibapuhastamise asendisse. Ka ärge jätke külgharjasid painutatud olekusse.

Tolmukoti asendamine/tühjendamine

taaskasutatava tolmukoti tühjendamiseks või vahetatava tolmukoti asendamiseks võtke seade alati elektrivõrgust välja.

Vahetatava tolmukoti asendamine

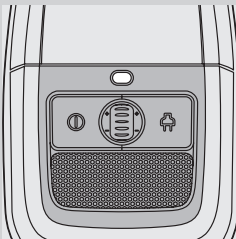

- Vahetage tolmukott kohe, kui tolmukoti täitumisnäidik muutub püsivalt punaseks, st isegi siis, kui otsik ei ole vastu põrandat.

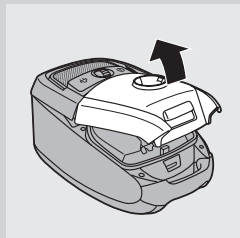

1 Tõmmake kate avamiseks ülespoole.

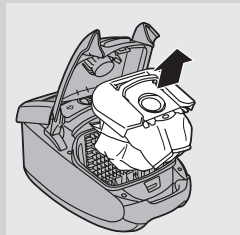

2 Tõstke tolmukotihoidik tolmuimejast välja.
tolmukotti seadmest välja tõstes hoidke seda püstises asendis.

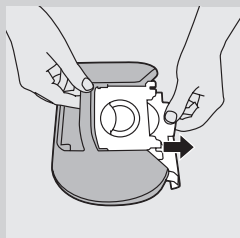

3 Täis tolmukoti hoidikust välja võtmiseks tõmmake seda papist keelest.
▶ Seda tehes sulgub tolmukott automaatselt.

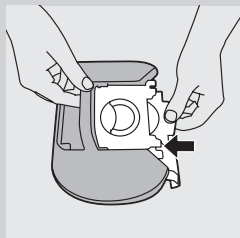

4 Libistage uue tolmukoti papist esiosa hoidiku kahe soone sisse nii kaugele kui võimalik.

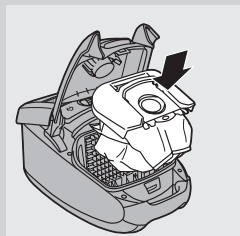

5 Pange tolmukoti hoidik tagasi tolmuimejasse.

Märkus: kui mingit tolmukotti sisse ei panda, siis katet sulgeda ei saa.

6 Katte sulgemiseks lükake seda allapoole.

Korduvkasutatava tolmukoti tühjendamine (ainult mõnede riikide kompleksis)

Mõnda riiki tamitakse seda tolmuimejat taaskasutatava tolmukotiga, mida saate korduvalt kasutada ning tühjendada. Seda tolmukotti saate vahetatavate tolmukottide asemel kasutada. Tolmukoti eemaldamiseks ja tühjendamiseks järgige lihtsalt pkt „Vahetatava tolmukoti asendamine” toodud juhtnõude. Taaskasutatava tolmukoti tühjendamiseks:

- 1** Eemaldage klamber, lükates seda külje suunas.
- 2** Raputage tolmukoti sisu prügikasti.
- 3** Tolmukoti sulgemiseks libistage klamber tagasi tolmukoti põhja külge.

Filtrite puhastamine ja hooldamine

võtke seade alati enne filtrite puhastamist või asendamist elektrivõrgust välja.

Mootorit kaitsev püsifilter

Puhastage mootorit kaitsvat püsifiltrit iga kord, kui te tühjendate taaskasutatavat tolmukotti või asendate vahetatava tolmukoti.

- 1** Eemaldage tolmukotihoidik koos tolmukotiga.
- 2** Vajutage mootori kaitsefiltri hoidiku vabastamiseks selle ülaosa sakk allapoole.
- 3** Tõmmake mootori kaitsefiltri hoidikut enda poole (1) ja tõstke filtrihooidik tolmukoti kambrist välja (2).
- 4** Puhastamiseks raputage filtrit prügikasti kohal.
- 5** Pange puhas filter filtrihooidikusse tagasi.

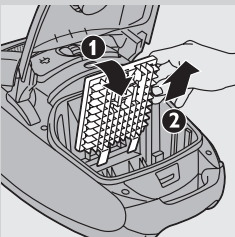
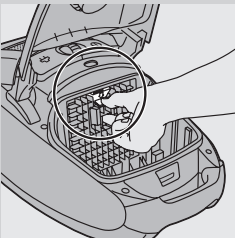
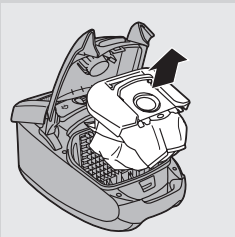

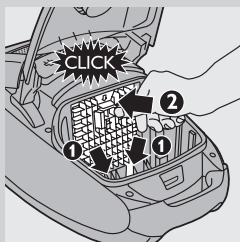

- 6** Kinnitage filtrihoidiku kaks sakki põhjalasuva soone taha, nii et filter jääks korralikult ülespoole (1). Seejärel vajutage filtrihoidik klõpsatusega oma pesasse (2).
- 7** Paigutage tolmuoti hoidik koos tolmuoti seadmesse tagasi ja sulgege kate.

HEPA 13 pestav filter

HEPA 13 pestav filter on võimeline eemaldama 99,95% väljuvas õhus olevatest alla 0,0003 mm suurusega osakestest. Neis on mitte ainult tavaline kodus leiduv tolm, vaid ka kahjulikud mikrokoopilised parasiidid nagu tolmulestad ja nende väljaheidet, mis on hingamisteede allergia tuntud põhjustajad.

Märkus: tolmu optimaalse kinnipüüdmise ja tolmuimeja jõudluse tagamiseks asendage HEPA filter alati originaalse ja õiget tüüpi Philipsi filtriga (vt ptk „Tarvikute tellimine”).

Puhastage pestavat HEPA 13 filtrit iga 6 kuu tagant. Pestavat HEPA 13 filtrit tohite maksimaalselt 4 korda puhastada. Vahetage filter pärast 4-ndat puhastamist ära.

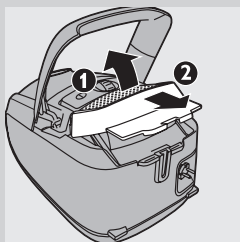

- 1** Avage väljalaske võre (1) ja tõmmake see seadmest välja (2).

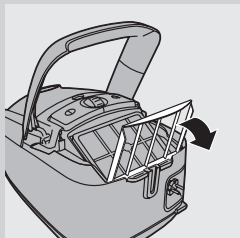

- 2** Tõmmake HEPA-filtri lukustusvõre ülaosa enda poole ja pange see püstiasendisse.

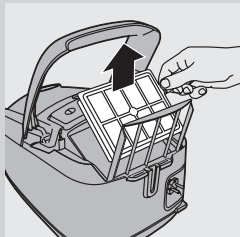

- 3** Võtke pestav HEPA 13 filter välja.
- 4** Loputage HEPA 13 filtri kurrulist poolt kuuma aeglaseltvoolava kraaniveega.

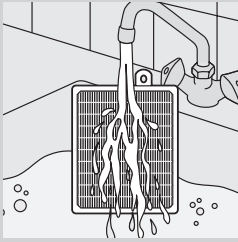

- Hoidke filtrit sellisel viisil, et kurruline pool oleks ülеспool ja vesi voolaks paralleelselt kurdudega. Hoidke filtrit nurga all, nii et vesi peseks kurdudes oleva mustuse ära.

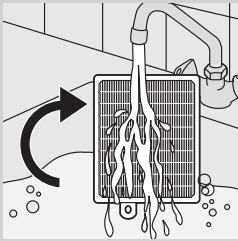

- Keerake filtrit 180° ja laske vett mööda kurdusid teises suunas voolata.
- Jätkake seda toimingut, kuni filter on puhas.

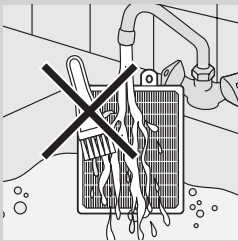

ärge pestavat filtrit kunagi harjaga puhastage.

Märkus: puhastamine ei taasta filtri originaalset värvust, kuid taastab selle filtreerimisjõudluse.

- 5** Raputage vesi hoolikalt filtri pinnalt maha. Laske filter kuivab 2 tundi enne kui selle tolmuimejasse tagasi panete.
- 6** Pange filter seadmesse tagasi. Langetage HEPA-filtri lukustusvõre HEPA-filtrile.
- 7** Lükake filtrivõre ülemine osa seadmesse (1) ja filtrivõre teine ots klõpsatusega oma kohale (2).

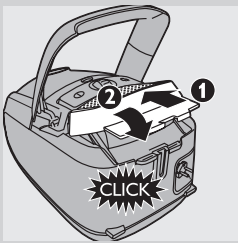

Tarvikute tellimine

Tolmukottide, filtrite või selle seadme teiste tarvikute ostmiseks külastage palun Philipsi veebisaiti www.philips.com, leidke teavet garantiilehelt või pöörduge oma riigi Philipsi klienditeeninduskeskusesse.

Tolmukottide tellimine

- Philipsi Classic sünteetilisi s-bag™ tolmukotte saate tellida tüübinumbriga FC8021.
- Philipsi suure filtreerimisvõimega sünteetilisi Clinic s-bag™ tolmukotte saate tellida tüübinumbriga FC8022.
- Philipsi Classic sünteetilisi s-bag™ tolmukotte saate tellida tüübinumbriga FC8023.

- Taaskasutatavad tolmukotte saate tellida (ainult mõned riigid) koodiga 4322 004 93290.

Märkus: S-bagide kohta leiate täiendavat teavet saidilt www.s-bag.com.

Filtrite tellimine

- HEPA 13 pestavaid filtreid saate tellida koodiga FC8038.

Keskkond



- Tööea lõppedes ei tohi seadet tavalise olmeprügi hulka visata. Seade tuleb ümbertöötlemiseks ametlikku kogumispunkti viia. See on vajalik keskkonna säästmiseks.

Garantii ja hooldus

Kui vajate hooldust, teavet või teil on probleem, külastage Philipsi veebisaiti www.philips.com või pöörduge oma riigi Philipsi klienditeeninduskeskusesse (telefoninumbri leiate garantiilehelt). Kui teie riigis ei ole klienditeeninduskeskust, pöörduge Philipsi kohaliku müügiesindaja poole.

Veaotsing

Käesolev peatükk esitab kokkuvõtte seadmel esinevatest enamlevinud probleemidest. Kui te ei suuda probleemi alloleva info abil lahendada, võtke ühendust oma riigi klienditeeninduskeskusega.

1 Imemisvõimsus ei ole küllaldane.

- A Kontrollige, kas tolmukott on täis. Vajadusel asendage äravisatavad tolmukotid või tühjendage taaskasutatav tolmukott (ainult mõnede riikide komplektis).
 - B Kontrollige, ega teised filtrid ei vaja puhastamist või vahetamist. Vajaduse korral puhastage või asendage filtrid.
 - C Kontrollige, kas imemisvõimsuse nupp on maksimaalse võimsuse asendis.
 - D Kontrollige, kas otsik, toru või voolik ei ole ummistunud.
- Ummistuse kõrvaldamiseks võtke ummistunud osa lahti ja lükake teist otsa pidi tolmuimeja külge (nii kaugele kui võimalik). Lülitage tolmuimeja sisse, et ummistunud osa puhutaks vastupidises suunas voolava jõulise õhuvooga läbi.



Bevezetés

Köszönjük, hogy Philips terméket vásárolt! A Philips által biztosított teljes körű támogatáshoz regisztrálja termékét a www.philips.com/welcome oldalon.

Általános leírás (ábra 1)

- 1 Fedélkioldó fül
- 2 Szűrőrács kioldófül
- 3 Porzsáktartó
- 4 Porzsák
- 5 Előoldali fogantyú
- 6 A csőcsatlakozás nyílása
- 7 Porzsákteltettségs-jelző
- 8 Be- és kikapcsológomb
- 9 Szívóteljesítmény-kiválasztó szabályozó gomb
- 10 Kábel-felcsésvélő gomb
- 11 Szívófej kemény padlóhoz (csak bizonyos típusoknál)
- 12 Tri-Active szívófej
- 13 Rögzítő- és tárolósín
- 14 Billenőkapcsoló szőnyeg/kemény padló beállítás
- 15 Oldalkefe
- 16 Mini turbó kefe (csak bizonyos típusoknál)
- 17 Normál markolat (csak bizonyos típusoknál)
- 18 Gégecső
- 19 Réstisztító szívófej
- 20 Kis kefe
- 21 Kis szívófej
- 22 Tartozéktartó
- 23 Teleszkópos szívócső (csak bizonyos típusoknál)
- 24 Tartozéktároló csipesz (csak egyes típusoknál)
- 25 Gombos csatlakozású teleszkópos cső (csak bizonyos típusoknál)
- 26 Kimeneti rács
- 27 HEPA 13 mosható szűrő
- 28 HEPA-szűrőrács retesz
- 29 Parkoló állás nyílása
- 30 Hálózati csatlakozódugó
- 31 Forgókerék
- 32 Tárolónyílás
- 33 Típusazonosító tábla
- 34 Hátsó kerekek

Fontos!

A készülék első használata előtt figyelmesen olvassa el a használati útmutatót és őrizze meg későbbi használatra.

Vigyázat!

- Víz vagy más folyadék, gyúlékony anyag vagy még ki nem hűlt hamu felszívása tilos!

Figyelmeztetés

- A készülék csatlakoztatása előtt ellenőrizze, hogy a rajta feltüntetett feszültség egyezik-e a helyi hálózatéval.

- Ne használja a készüléket, ha a hálózati csatlakozódugó, a kábel vagy a készülék sérült.
- Amennyiben a hálózati kábel meghibásodott, a kockázatok elkerülése érdekében Philips szakszervizben ki kell cserélni.
- Nem javasoljuk a készülék használatát csökkent fizikai, érzékelési, szellemi képességekkel rendelkezők, tapasztalatlan, nem kellő ismeretekkel rendelkező személyek (beleértve gyermekeket is) számára, csak a biztonságukért felelős személy felvilágosítása után, felügyelet mellett.
- Vigyázzon, hogy a gyermekek ne játsszanak a készülékkel.
- Ne irányítsa a gégecsövet, a szívócsövet vagy más tartozékot a szeméhez vagy a füléhez, és ne tegye a szájába, amikor az a porszívóhoz csatlakozik, és a porszívó be van kapcsolva.

Figyelem

- Ha a készüléket hamu, finom homok, mész, cementpor és hasonló anyagok felszívására használja, a porzsák pórusai eltömődhetnek. A porzsáktelítettség-jelző ekkor jelez. Típusnak megfelelően cserélje vagy ürítse ki a porzsákot, még akkor is, ha nincs tele (lásd a „Porzsák cseréje/ürítése” című részt).
- Soha ne használja a készüléket motorvédő szűrő nélkül, mert ettől károsodhat a motor, és lerövidül a készülék élettartama.
- Csak Philips s-bag TM szintetikus porzsákot vagy tartozék újrafelhasználható porzsákot (csak egyes országokban) használjon.
- Zajszint: Lc = 78 dB(A)

Elektromágneses mezők (EMF)

Ez a Philips készülék megfelel az elektromágneses mezőkre (EMF) vonatkozó szabványoknak. Amennyiben a használati útmutatóban foglaltaknak megfelelően üzemeltetik, a tudomány mai állása szerint a készülék biztonságos.

Teendők az első használat előtt

- 1** Vegye ki a készüléket és a tartozékokat a dobozból
- 2** Távolítson el minden matricát, illetve védőfóliát a készülékről.

Előkészítés

A gégecső csatlakoztatása

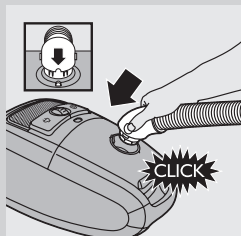

- 1** A gégecsövet erősen, kattanásig tolja be a készülékbe. Ellenőrizze, hogy a csőcsatlakozás mélyedése pontosan illeszkedik-e a készülék borításán található kiemelkedő részhez.

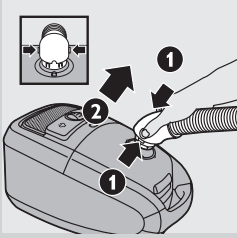

- 2** Eltávolításakor nyomja meg a gombokat, (1) és húzza ki a gégecsövet a készülékből (2).

A teleszkópos cső csatlakoztatása

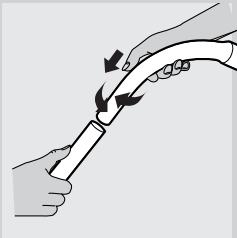

- 1** A teleszkópos cső csatlakoztatása a fogantyúhoz:

- Kúpos csatlakozású teleszkópos cső (csak bizonyos típusoknál): Csúsztassa a fogantyút a teleszkópos csőbe, majd kissé fordítsa el.

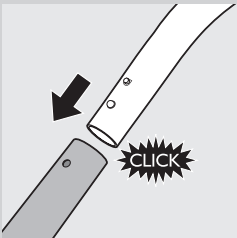

- Gombos csatlakozású teleszkópos cső (csak bizonyos típusoknál): Nyomja meg a fogantyún található rugós zárógombot, és csúsztassa be a fogantyút a teleszkópos csőbe. A rugós rögzítógombnak be kell ugrania a cső nyílásába (kattanás hallható).

- ▶ A teleszkópos cső eltávolítása a fogantyúból:**

- Kúpos csatlakozású teleszkópos cső (csak bizonyos típusoknál): Fordítsa el kissé, majd húzza ki a fogantyút a teleszkópos csőből.
- Gombos csatlakozású teleszkópos cső (csak bizonyos típusoknál): Nyomja meg a rugós zárógombot, és húzza ki a fogantyút a szívócsőből.

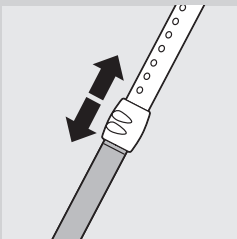

- 2** Állítsa be a teleszkópos cső hosszúságát, hogy a lehető legkényelmesebbé tegye a porszívózást.

Egyik kezével tartsa a gyűrűt és húzza a csőrészt a gyűrűn túl fölfelé, vagy másik kezével tolja lefelé.

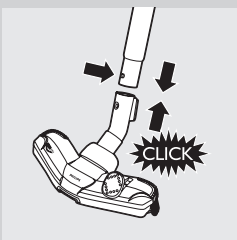

- 3** A szívófej csőhöz rögzítéséhez nyomja meg a csövön található rugós zárógombot, és illessze a csövet a padlószívófejbe úgy, hogy a zárógomb a szívófej nyílásába kattanjon.

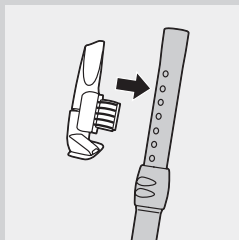
Tartozéktároló csipesz(csak egyes típusoknál)

- 1** A réstisztító szívófejet és a kis szívófejet rá lehet pattintani a csipeszre.
- 2** Pattintsa a tartozéktároló csipeszt a szívócsőre.
- 3** Húzza le a tartozéktároló csipeszt a csőről, hogy eltávolítsa azt.

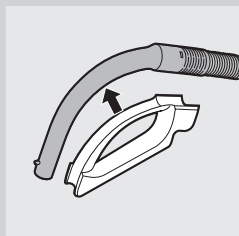
Tartozéktartó

- 1** Pattintsa a tartozéktartót a fogantyúra.
- 2** A tartozékokat a tartozéktartóban lehet tárolni úgy, hogy belenyomja a tartóba. Kivételhez húzza ki a tartozékot a tartóból. Egyszerre két tartozékot is tárolhat a tartóban.

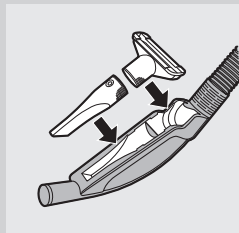

- Réstisztító szívófej és kis szívófej.

Megjegyzés: A kis szívófejet a képen látható módon kell a tartozéktartóba helyezni.

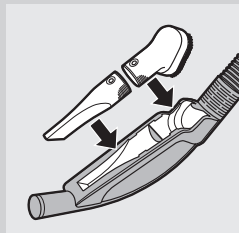

- Réstisztító szívófej és kis kefe.

Többfunkciós Tri-Active szívófej (csak egyes típusoknál)

A többfunkciós Tri-Active szívófej szőnyegek és hidegpadlók tisztására is alkalmas.

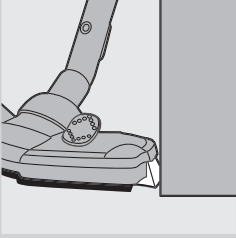

- Az oldalkefék több szennyeződést és port gyűjtenek össze a szívófej szélén, hatékonyabbá téve a bútorok és egyéb berendezések melletti takarítást.

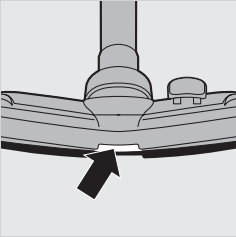

- A szívófej elején lévő nyíláson át nagyobb szennyeződések is felszívhat.

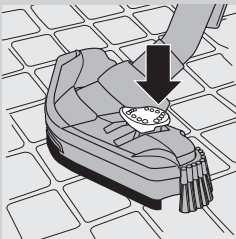

- 1** A keménypadló beállítását kemény padlóhoz használja (például csempézett, parkettás, laminált és linóleumborítású padlók): a lábával nyomja meg a szívófejen lévő billenőkapcsolót, hogy kijöjjön a szalagkefe. Egyúttal a kerék is felemelkedik a karcolás megelőzése és a jobb irányíthatóság érdekében.

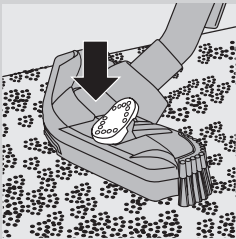

- 2** Szőnyeg tisztításakor a billenőkapcsoló újbóli megnyomásával húzza be a szalagkefét a szívófej házába. A kerék automatikusan leereszkedik.

Szívófej kemény padlóhoz (csak bizonyos típusoknál)



- A kemény padlóhoz kialakított szívófejet kemény padlók kímélő tisztításához tervezték.

Mini turbó kefe (csak bizonyos típusoknál)

A mini turbó kefét kifejezetten állatszőr és szőszök hatékony eltávolítására alakították ki bútorokhoz és matracokhoz. A mini turbó kefe belsejében található kefe fellazítja a szőrt az anyagon, amit a porszívó ezt követően felszív.

A mini turbó kefe a cső fogantyújához vagy a teleszkópos csőhöz csatlakoztatható.

- 1** A mini turbó kefe felszereléséhez helyezze be a fogantyúba vagy a teleszkópos csőbe, majd kissé fordítsa el.
- 2** A mini turbó kefe eltávolítható, ha kissé elfordítja, majd kihúzza a fogantyúból vagy a teleszkópos csőből.

A készülék használata

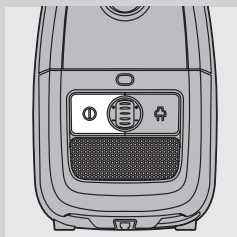

- 1** Húzza ki a kábelt a készülékből, és dugja be a hálózati csatlakozódugót a fali konnektorba.
- 2** Kapcsolja be a készüléket a tetején lévő be-/kikapcsoló gombbal.

Tipp: A be/kikapcsoló gombot nyomja meg a lábával, hogy ne kelljen lehajolnia.

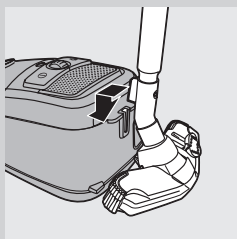

- 3** Abban az esetben, ha porszívózás közben egy kis időre szünetet szeretne tartani, illessze a szívófejen lévő rögzítőszínt a tárolónyílásba.
- 4** A teleszkópos cső biztos tárolásához állítsa a szívócsövet a lehető legrövidebbre.
- 5** A készülék kikapcsolásához nyomja meg a távvezérlőn található be/kikapcsoló gombot vagy a kezelőpanelen található be/ki/készenlét gombot.

A szívóteljesítmény beállítása

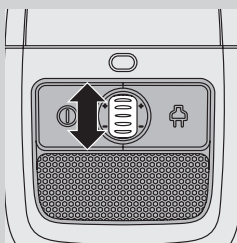

- 1** Porszívózás közben a szívóerőt a készülék tetején lévő szabályozó gomb segítségével állíthatja be.
 - A maximális szívóerőt erősen szennyezett szőnyegek és kemény padló tisztítására használja.
 - A legkisebb szívóerőt függöny, asztalterítő stb. porszívózásához használja.

Tárolás

- 1** Kapcsolja ki a készüléket, és húzza ki a hálózati csatlakozódugót a fali aljzatból.

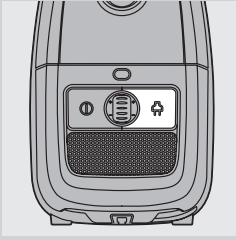

2 Cserélje fel a hálózati kábelt a kábelcsévéelő gomb megnyomásával.



3 Állítsa fel a porszívót, és illessze a szívófejet a rögzítő sín segítségével a készülék alján lévő tárolónyílásba.

- A teleszkópos cső biztos tárolásához állítsa a szívócsövet a lehető legrövidebbre.

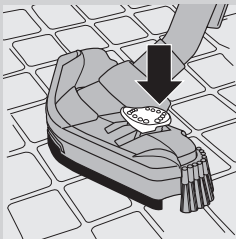

4 Csak bizonyos típusoknál: A Tri-Active szívófejet tároláskor mindig állítsa szőnyeg beállításra. Óvja az oldalkeféket, nehogy elgörbüljenek.

Porzsák cseréje/ürítése

Mindig húzza ki a készülék csatlakozódugóját a fali aljzatból, mielőtt kicserélné vagy kiürítené a porzsákot (típusnak megfelelően).

Az eldobható porzsák cseréje

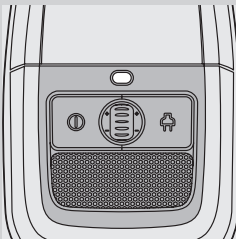

- Cserélje ki a porzsákot amint a porzsáktelítettség jelző színe tartósan megváltozik, amikor a szívófej nincs a padlón.

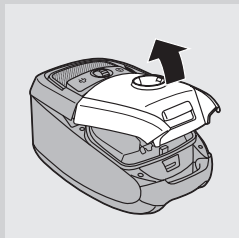

1 A nyitáshoz húzza felfelé a burkolatot.

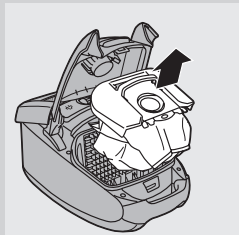

2 Emelje ki a porzsáktartót a készülékből.

Ügyeljen, hogy a porzsák a készülékből való kiemeléskor függőlegesen álljon.

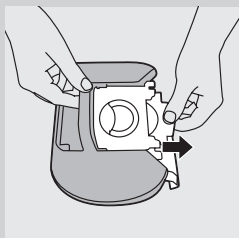

3 Húzza meg a kartonfogót, és vegye ki a teli porzsákat tartóból.
 ▸ Eközben a porzsák automatikusan lezáródik.

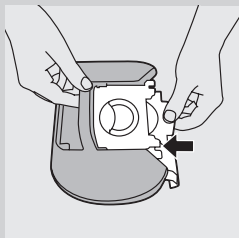

4 Tolja be az új porzsák karton előlapját a porzsáktartó két hornyába, amennyire csak lehetséges.

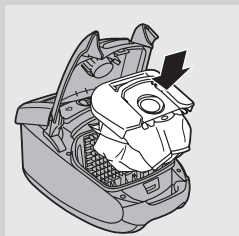

5 Tegye vissza a porzsáktartót a porszívóba.

Megjegyzés: Ha nem helyezett be porzsákat, a fedél nem zárul be.

6 A fedél lezárásához nyomja le azt.

Tartós porzsák ürítése (csak egyes országokban)

Egyes országokban ez a készülék az eldobható porzsák mellett a helyette használható, többször üríthető, tartós porzsákkal együtt kerül forgalomba.

Az újrafelhasználható porzsák kivételéhez és behelyezéséhez kövesse „Az eldobható porzsák cseréje” című rész utasításait.

A tartós textil porzsák ürítése:

- 1** Csúsztassa oldalra porzsák szorítóját.
- 2** Ürítse ki az összegyűjtött port a szemetesbe.
- 3** A porzsák lezárásához: tolja vissza a szorítót a porzsák alsó szélére.

A szűrők tisztítása és karbantartása

A szűrők tisztítása vagy cseréje előtt mindig húzza ki a készülék csatlakozódugóját a fali aljzatból.

Állandó motorvédő szűrő

A tartós porzsákat ürítésekor, vagy az eldobható porzsákat cseréjekor minden esetben tisztítsa meg a motorvédő szűrőt.

- 1** Vegye ki a porzsáktartót és a porzsákat a készülékből.

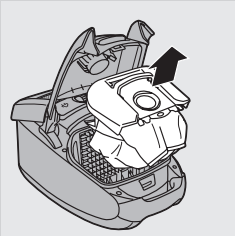

- 2** Nyomja meg a motorvédő szűrő tartóján lévő fület a kivételhez.

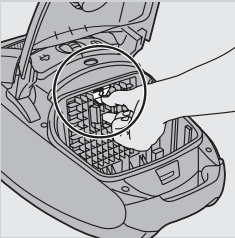

- 3** Húzza a motorvédő szűrő tartóját maga felé (1) és emelje a ki a szűrő tartóját a porzsákrekeszből (2).

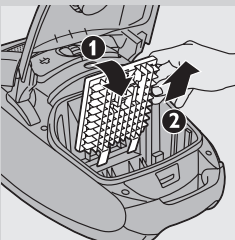

- 4** Szemetes fölött rázza ki a szűrőt.

- 5** Helyezze vissza a tiszta szűrőt a tartójába.

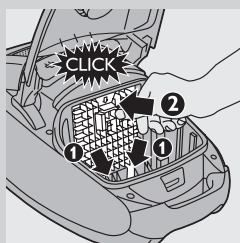

- 6** Illesse a szűrőtartó két nyelvét az alsó él mögé úgy, hogy a felső rész tökéletesen a helyén legyen. (1) Majd nyomja a helyére kattanásig (2).
- 7** Helyezze vissza a porzsáktartót a porzsákkal együtt a készülékbe.

HEPA 13 mosható szűrő

A HEPA 13 mosható szűrő 99,95%-os hatékonysággal képes kiszűrni a kiáramló levegő akár 0,0003 mm-es részecskéit is. Ebbe a tartományba nemcsak a háztartási por, hanem a mikroszkopikus élősködők is beletartoznak (pl. a házi poratka és ürüléke, amely a légúti allergiás panaszok ismert okozója).

Megjegyzés: A porszívó optimális porelnyelő és általános teljesítményének biztosítása érdekében mindig a megfelelő típusú, eredeti Philips-szűrőre cserélje ki a HEPA szűrőt (lásd a „Tartozékok rendelése” című fejezetet).

Félévente tisztítsa ki a mosható HEPA 13 szűrőt. A mosható HEPA 13 szűrőt négy tisztítás után cserélje ki.

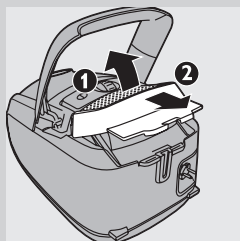

- 1** Nyissa fel a kimeneti rácsot (1) és húzza ki a készülékből (2).

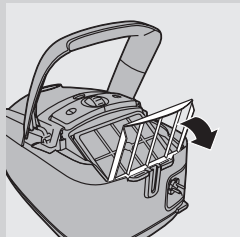

- 2** Húzza HEPA-HEPA-szűrőrács reteszének tetejét maga felé, és helyezze álló pozícióba.

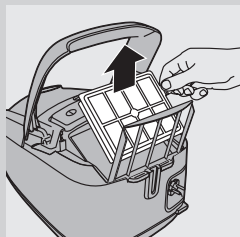

- 3** Vegye ki a mosható HEPA 13 szűrőt.
- 4** Forró, lassan folyó csapvíz alatt öblítse le a HEPA 13 szűrő redőzött felét.

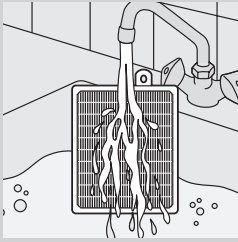

- A szűrőt redőzött felével felfelé tartsa úgy, hogy a víz a redőkkel párhuzamosan folyjon, olyan szögben, hogy kimossa a redők közül a szennyeződést.

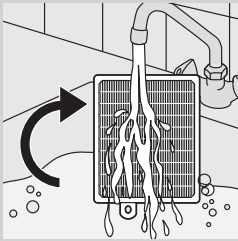

- 180°-kal forgassa el a szűrőt, és engedjen rá vizet az ellenkező irányból is.
- Folytassa, amíg a szűrő teljesen tiszta nem lesz.

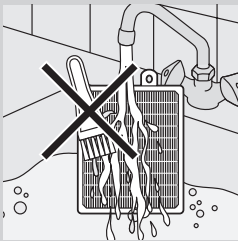

Soha ne tisztítsa a mosható szűrőt kefével.

Megjegyzés: Tisztítás után a szűrő ugyan nem kapja vissza eredeti színét, de szűrőteltelisége helyreáll.

- Alaposan rázza le a vizet a szűrő felületéről. Legalább két óráig hagyja száradni, mielőtt visszatenné a porszívóba.
- Tegye vissza a szűrőt a készülékbe. Helyezze a HEPA-szűrőrács reteszét a HEPA-szűrőre.
- Helyezze a szűrőrácsot vissza a készülékbe (1) és kattanásig nyomja a szűrőrács másik végét a helyére (2).

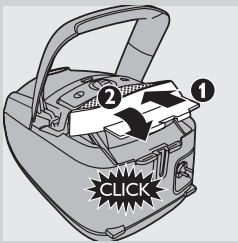

Tartozékok rendelése

Porzsákok, szűrők és a készülék más tartozékai vásárláshoz kérjük keresse fel a www.philips.com címet, tekintse meg a világ minden részére kiterjedő garancialevelet, vagy lépjen kapcsolatba az országában található Philips Vevőszolgálat Központtal.

Porzsák rendelése

- Philips Classic s-bag TM szintetikus porzsákok FC8021 típuszámon kaphatók.
- Philips Clinic s-bag TM magas szűrőképességű szintetikus porzsákok FC8022 típuszámon kaphatók.
- Philips Anti-Odour s-bag TM szintetikus porzsákok FC8023 típuszámon kaphatók.

- Tartós porzsákok (csak egyes országokban) a 4322 004 93290-as cikkszámom kaphatók.

Megjegyzés: Kérjük, keresse fel a www.s-bag.com címet az s-bag porzsákkal kapcsolatos további információkkal kapcsolatban.

Szűrő rendelése

- A HEPA 13 mosható szűrők az FC8038 cikkszámom kaphatók.

Környezetvédelem



- A feleslegessé vált készüléket szelektív hulladékként kell kezelni. Kérjük, hivatalos újrahasznosító gyűjtőhelyen adja le, így hozzájárul a környezet védelméhez.

Jótállás és szerviz

Ha javításra vagy információra van szüksége, vagy ha valamilyen probléma merült fel, látogasson el a Philips honlapjára (www.philips.com), vagy forduljon az adott ország Philips vevőszolgálatához (a telefonszámot megtalálja a világszerte érvényes garancialevélen). Ha országában nem működik ilyen vevőszolgálat, forduljon a Philips helyi szaküzletéhez.

Hibaelhárítás

Ez a fejezet összefoglalja a készülékkel kapcsolatban leggyakrabban felmerülő problémákat. Ha nem sikerül megoldania a problémát az alábbi információk alapján, forduljon a helyi Philips vevőszolgálathoz.

1 A szívóerő nem elegendő.

A Ellenőrizze, hogy nincs-e tele a porzsák.

Ha szükséges, típusnak megfelelően cserélje vagy ürítse ki a porzsákat.

B Ellenőrizze, hogy a szűrőket nem kell-e tisztítani vagy cserélni. Szükség esetén tisztítsa meg vagy cserélje ki a szűrőket.

C Ellenőrizze, hogy a szívóteljesítmény-szabályozó gomb a legnagyobb pozíción van-e.

D Ellenőrizze, hogy nem tömődött-e el a fej, a cső vagy a tömlő.

- Az eltömődés eltávolításához szüntesse meg az eltömődött elem csatlakozását, és (ha lehet) csatlakoztassa fordított irányban. Kapcsolja be a porszívót, és áramoltassa a levegőt fordított irányban, az eltömődött szakaszon át.

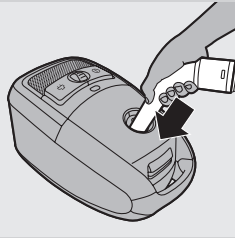

Увод

Поздравления за вашата покупка и добре дошли във Philips! За да се възползвате изцяло от предлаганата от Philips поддръжка, регистрирайте продукта си на адрес www.philips.com/welcome.

Общо описание (фиг. 1)

- 1 Палец за освобождаване на капака
- 2 Палец за освобождаване на решетката на филтъра
- 3 Държач на торбата за прах
- 4 Торба за прах
- 5 Предна дръжка
- 6 Отвор за свързване на маркуча
- 7 Индикатор за пълна торба за прах
- 8 Бутон за вкл./изкл.
- 9 Диск за избор на силата на засмукване
- 10 Бутон за навиване на кабела
- 11 Накрайник за твърд под (само за определени модели)
- 12 Многофункционален накрайник Tri-Active™
- 13 Гребен за прибиране
- 14 Превключвател за килими/твърди подови повърхности
- 15 Странична четка
- 16 Мини турбо четка (само за определени модели)
- 17 Стандартна дръжка (само за определени модели)
- 18 Маркуч
- 19 Тесен накрайник
- 20 Малка четка
- 21 Малък накрайник
- 22 Гнездо за принадлежности
- 23 Телескопична тръба (само за определени модели)
- 24 Щипка за принадлежности (само за определени модели)
- 25 Телескопична тръба със свързване с бутон (само за определени модели)
- 26 Изпускателна решетка
- 27 Миещ се филтър HEPA 13
- 28 Заклучваща решетка за HEPA филтър
- 29 Гнездо за прибиране
- 30 Мрежов щепсел
- 31 Шарнирно колелце
- 32 Гнездо за съхранение
- 33 Табелка с данни
- 34 Задни колелца

Важно

Преди да използвате уреда, прочетете внимателно това ръководство за експлоатация и го запазете за справка в бъдеще.

Опасност

- Никога не всмуквайте вода или друга течност. Не всмуквайте запалими вещества и не всмуквайте пепел, преди да е изстинала.

Предупреждение

- Преди да свържете уреда към мрежата, проверете дали посоченото върху уреда напрежение отговаря на напрежението на местната електрическа мрежа.
- Не използвайте уреда, ако щепселът, мрежовият кабелът или самият уред са повредени.
- Ако хранящият кабел се повреди, той трябва винаги да се подменя от Philips, упълномощен сервиз на Philips или подобни квалифицирани лица, за да се избегне опасност.
- Този уред не е предназначен за ползване от хора с намалени физически усещания или умствени недостатъци или без опит и познания, включително деца, ако са оставени без наблюдение и не са инструктирани от страна на отговарящо за тяхната безопасност лице относно начина на използване на уреда.
- Наглеждайте децата, за да не си играят с уреда.
- Не насочвайте маркуча, тръбата или друг аксесоар към очите или ушите, и не ги поставяйте в устата си, когато са свързани към прахосмукачката, а прахосмукачката е включена.

Внимание

- Когато използвате прахосмукачката за засмукване на пепел, фин пясък, варов или циментов прах и др. подобни, порите на торбата за прах се запушват. В резултат на това индикаторът за пълна торба за прах ще покаже, че торбата е пълна. Подменете еднократната торба или изпразнете многократната, дори тя все още да не е пълна (вж. глава "Подмяна/изпразване на торбата за прах").
- Никога не използвайте уреда без филтъра за защита на електромотора. Това може да повреди електромотора и да съкрати живота на уреда.
- Използвайте само синтетични торбички за прах Philips s-bag™ или торбата за многократно използване, включена в комплекта (само за някои държави).
- Ниво на шума: $L_c = 78 \text{ dB(A)}$

Електромагнитни излъчвания (EMF)

Този уред Philips е в съответствие с всички стандарти по отношение на електромагнитните излъчвания (EMF). Ако се употребява правилно и съобразно напътствията в Ръководството, уредът е безопасен за използване според наличните досега научни факти.

Преди първата употреба

- 1** Извадете уреда и принадлежностите му от кутията.
- 2** Свалете всякакви лепенки, защитно фолио или пластмаси от уреда.

Подготовка за употреба

Свързване на маркуча

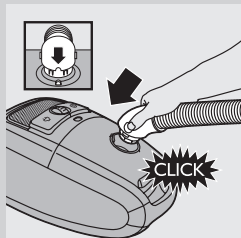

- 1 За да присъедините маркуча, натиснете го силно в уреда (с щракване). Внимавайте жлебът в съединението за маркуча да попадне точно върху издатината на корпуса на уреда.

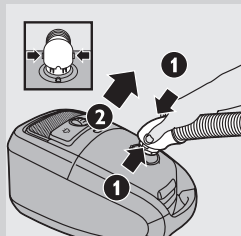

- 2 За да откачите маркуча, натиснете бутоните (1) и го издърпайте от уреда (2).

Свързване на телескопичната тръба

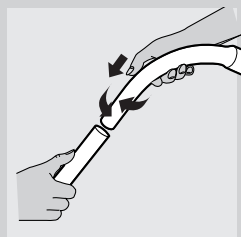

- 1 За да свържете телескопичната тръба с ръкохватката:
 - Телескопична тръба с конично свързване (само за определени модели): вкарайте ръкохватката в телескопичната тръба и завъртете леко.

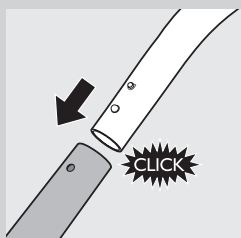

- Телескопична тръба със свързване с бутон (само за определени модели): натиснете пружинния бутон за застопоряване на ръкохватката и я вкарайте в телескопичната тръба. Нагласете пружинния бутон така, че да влезе в отвора в тръбата (трябва да чуете щракване).
- 2 За да откачите телескопичната тръба от ръкохватката:
 - Телескопична тръба с конично свързване (само за определени модели): издърпайте ръкохватката от телескопичната тръба, като в същото време я завъртите леко.
 - Телескопична тръба със свързване с бутон (само за определени модели): натиснете пружинния бутон за застопоряване и издърпайте ръкохватката от тръбата.

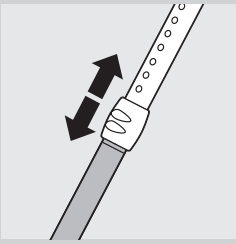

- 2** Регулирайте дължината на телескопичната тръба така, че да ви е най-удобно при почистване.

Хванете шайбата с ръка и издърпайте частта от тръбата над шайбата нагоре, или я избутайте надолу с другата ръка.

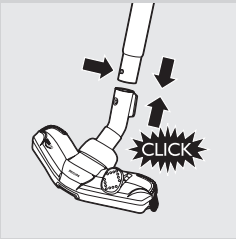

- 3** За да свържете тръбата към накрайник, натиснете пружинния бутон на тръбата и я вмъкнете в накрайника. Нагласете пружинния бутон така, че да влезе в отвора на накрайника (с щракване).

Щипка за принадлежности (само за определени модели)

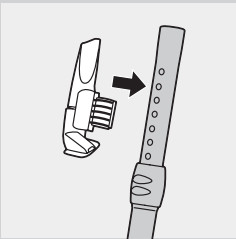

- 1** Щракнете тесния накрайник и малкия накрайник в щипката.
- 2** Щракнете щипката за приставки към тръбата.
- 3** Дръпнете щипката за приставки от тръбата, за да я свалите.

Гнездо за принадлежности

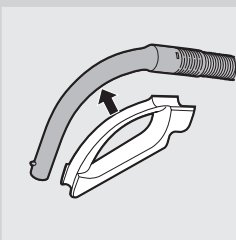

- 1** Щракнете гнездото за принадлежности към дръжката.
- 2** Принадлежностите могат да се прибират в гнездото за принадлежности, като се натиснат в него. За да откачите принадлежностите, издърпайте ги от гнездото.

Можете да съхранявате в гнездото две принадлежности наведнъж.

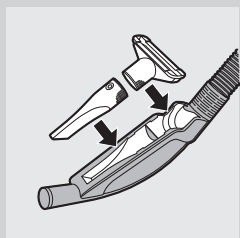

- Тесен накрайник и малък накрайник

Забележка: Малкият накрайник трябва да се постави в гнездото за принадлежност така, както е показано на илюстрацията.

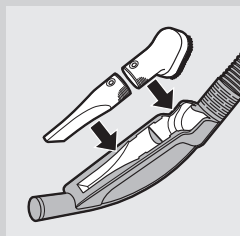

- Тесен накрайник и малка четка.

Накрайник Tri-Active (само за определени модели)

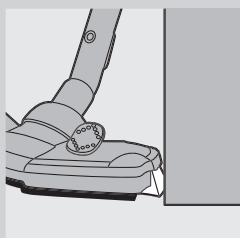

Накрайникът с тройно действие Tri-Active е многоцелево приспособление за килими и твърди подови настилки.

- Страничните четки улавят повече прах и замърсявания от страни на накрайника и ви дават възможност да почиствате по-добре около мебели и други препятствия.

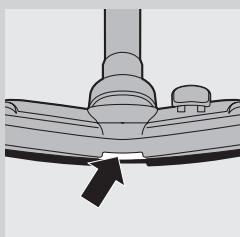

- Отворът отпред на накрайника ви дава възможност да засмуквате по-едри частици.

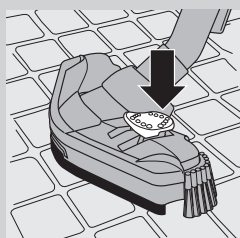

- 1 За почистване на твърди подови повърхности ползвайте настройката за такива (напр. теракота, паркет, ламинат и балатум): натиснете с крак кобиличния превключвател отгоре върху накрайника, за да излезе правата четка от корпуса. Същевременно колелцето ще се повдигне, за да се предотврати драскане и да се повиши маневреността.

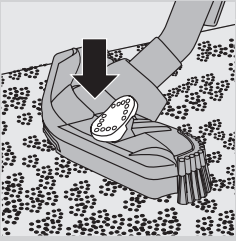

- 2 За почистване на килими използвайте настройката за килими: натиснете отново кобиличния превключвател, за да се прибере правата четка в корпуса на накрайника. Колелцето ще се смъкне автоматично.

Накрайник за твърд под (само за определени модели)



- Накрайникът за твърд под е проектиран за деликатно почистване на твърди подови настилки.

Мини турбо четка (само за определени модели)

Мини турбо четката е специално проектирана за ефикасно обиране на животински косми и пух от мебели и матраци. Уникалната четка във вътрешността на мини турбо четката освобождава космите от плата, след което прахосмукачката ги всмуква.

Мини турбо четката може да бъде прикачена към ръкохватката на маркуча или телескопичната тръба.

- 1 За да прикачите мини турбо четката, вкарайте я в ръкохватката или телескопичната тръба и завъртете леко.
- 2 За да откачите мини турбо четката, издърпайте я от ръкохватката или телескопичната тръба, като в същото време я завъртите леко.

Използване на уреда

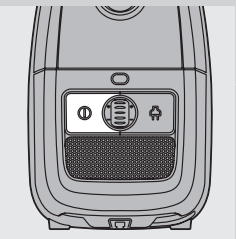

- 1 Изтеглете захранващия кабел от уреда и включете щепсела в контакта.
- 2 Натиснете бутона за включване/изключване, разположен отгоре върху уреда, за да го включите.

Съвет: За да избегнете прегъване на гърба си, натискайте бутона за вкл./изкл. с фрак.

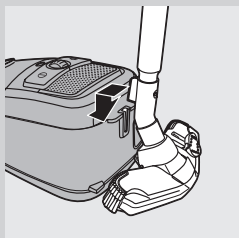

- 3** Ако искате да приберете тръбата за малко по време на чистене, вкарайте реброто на накрайника в прореза за прибиране.
- 4** За да се осигури стабилно прибиране на телескопичната тръба, свийте я до най-късата ѝ дължина.
- 5** За да изключите уреда, натиснете бутона за включване/ изключване, разположен отгоре върху уреда, или бутона за включване/изключване/режим на готовност на дистанционното управление.

Регулиране на смукателната мощност

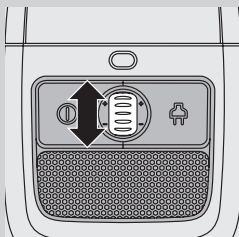

- 1** По време на чистенето с прахосмукачката можете да регулирате силата на засмукване с диска за регулиране отгоре на уреда.
 - Използвайте максимална смукателна мощност за почистване на много мръсни килими и твърди подови повърхности.
 - Използвайте минимална засмукваща мощност при чистене на завеси, покривки и т. н.

Съхранение

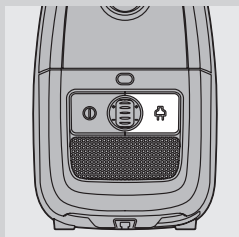

- 1** Изключете уреда и извадете щепсела от контакта.
- 2** Натиснете бутона за навиване на кабела, за да приберете захванващия кабел.



- 3** Поставете уреда в изправено положение. За да прикрепите накрайника към него, вмъкнете ръба на накрайника в гнездото за съхранение.
 - За да се осигури стабилно прибиране на телескопичната тръба, свийте я до най-късата ѝ дължина.

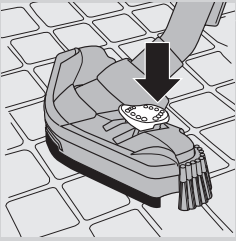

- 4** Само за определени модели: Винаги поставяйте накрайника Tri-Active в положение за килим, когато го прибирате. Също така пазете страничните четки от прегъване.

Подмяна/изпразване на торбата за прах

Винаги изключвайте уреда от контакта, преди да подмените еднократната торба за прах или да изпразните многократната.

Смяна на еднократната торба за прах

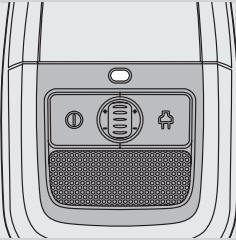

- Сменете торбата за прах веднага, след като индикаторът "пълна торба" промени трайно цвета си, т. е. дори и накрайникът да не е сложен на пода.

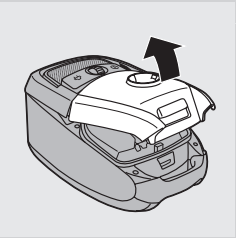

- 1** Издърпайте капака нагоре, за да го отворите.

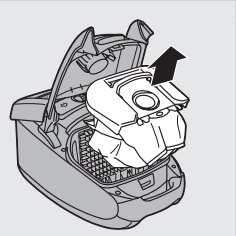

- 2** Извадете държача на торбата от уреда.

Трябва да държите торбата за прах изпразвена, когато я изваждате от уреда.

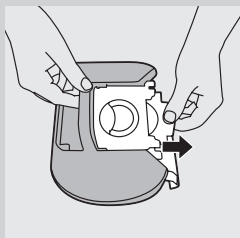

- 3** Дръпнете картонения език, за да извадите пълната торба за прах от държача.
- ▶ Като правите това, торбата се запечатва автоматично.

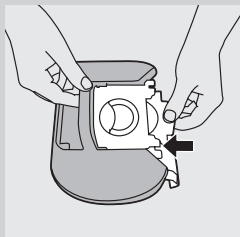

- 4** Плъзнете картонената предна част на новата торба възможно по-навътре в двата жлеба на държача на торбата.

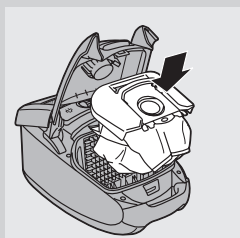

- 5** Върнете държача на торбата на мястото му в прахосмукачката.

Забележка: Ако не е поставена торба за прах, не можете да затворите капака.

- 6** Натиснете капака надолу, за да го затворите.

Изпразване на сменяемата торба за прах (само за определени държави)

В някои страни тази прахосмукачка се доставя с многократна торба за прах, която може да се използва и изпразва многократно. Можете да използвате торбата за многократна употреба вместо еднократни торбички.

За да извадите и поставите отново торбата за многократна употреба, просто следвайте инструкциите в "Смяна на еднократната торба за прах".

За да изпразните торбата за многократна употреба:

- 1** Плъзнете скобата на торбата настрани.
- 2** Изтърсете съдържанието в кофа за боклук.
- 3** За да затворите торбата за прах, плъзнете скобата обратно върху долния край на торбата.

Почистване и поддържане на филтри

Винаги изключвайте уреда от контакта, преди да пристъпите към почистване или подмяна на филтрите.

Постоянен предпазен филтър на електромотора

Почиствайте постоянния предпазен филтър на двигателя всеки път, когато изпразвате торбата за прах за многократна употреба.

1 Извадете държача на торбата заедно с нея.

2 Натиснете палеца отгоре на поставката за предпазния филтър на електромотора надолу, за да го освободите.

3 Дръпнете горната част на поставката за предпазния филтър на електромотора към себе си (1) и извадете поставката за филтъра от отделението на торбата за прах (2).

4 Изтръскайте филтъра над кофа за смет, за да го почистите.

5 Сложете почистения филтър обратно в поставката му.

6 Нагласете двете езичета на поставката на филтъра зад ръба в дъното, за да осигурите правилното му наместване отгоре (1). След това натиснете поставката на филтъра на място (с щракване) (2).

7 Върнете държача на торбата заедно с нея на мястото им в уреда и затворете капака.

Миещ се филтър HEPA 13

Миещият се филтър HEPA 13 може да отстранява от изходящия въздух 99,95% от всички частици с размер не по-малък от 0,0003 мм. Това включва не само обикновения домашен прах, но и вредните микроскопични паразити, като обитаващите домашен прах акари и техните екскременти, които са добре известни причини за дихателни алергии.

Забележка: За да се гарантира най-добро събиране на прах и оптимална работа на прахосмукачката, винаги подменяйте HEPA филтъра със съответния модел оригинален филтър Philips (вж. глава "Поръчване на аксесоари и филтри").

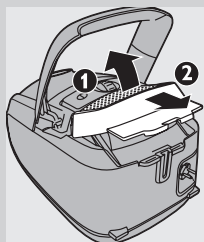

Почиствайте миещия се филтър HEPA 13 на всеки 6 месеца. Можете да почиствате миещия се филтър HEPA 13 най-много 4 пъти. Подменете филтъра, след като е почистван 4 пъти.

1 Отворете изпускателната решетка (1) и я издърпайте от уреда (2).

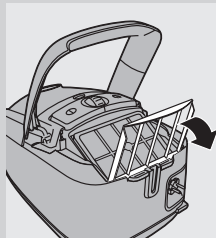

2 Дръпнете горната част от заключващата решетка на HEPA филтъра към себе си и я поставете в изправено положение.

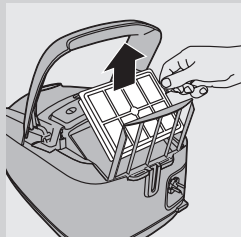

3 Извадете миещия се филтър HEPA 13.

4 Изплакнете нагънатата страна на филтъра HEPA 13 със слабо течаща гореща вода.

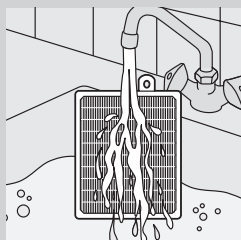

- Дръжте филтъра така, че нагънатата страна да е обърната нагоре и водата да се стича успоредно на гънките. Дръжте филтъра под ъгъл, така че водата да отмива замърсяванията във вътрешността на гънките.

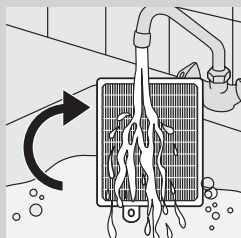

- Обърнете филтъра на 180° и оставете водата да тече по протежение на гънките в обратна посока.
- Продължете с този процес, докато филтърът се изчисти.

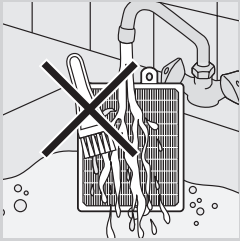

Не почиствайте миещия се филтър с четка.

Забележка: Почистването не възстановява първоначалния цвят на филтъра, но възстановява способността му за филтриране.

5 Внимателно изтръскайте водата от повърхността на филтъра. Оставете филтъра да съхне поне 2 часа, преди да го поставите обратно в прахосмукачката.

6 Поставете филтъра на място в уреда. Свалете заключващата решетка на HEPA филтъра върху него.

7 Вкарайте решетката на филтъра в уреда (1) и натиснете другия край на решетката на филтъра на място (с щракване) (2).

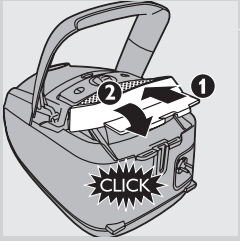

Поръчване на принадлежности

За закупуване на торби за прах, филтри и други принадлежности за този уред посетете www.philips.com, проверете в международната гаранционна карта или се обърнете към Центъра за обслужване на потребители на Philips във вашата страна.

Поръчване на торби за прах

- Синтетичните торби за прах Classic s-bag™ на Philips се предлагат под номер FC8021.
- Синтетичните торби за прах с висока степен на филтриране Clinic s-bag™ на Philips се предлагат под номер FC8022.
- Синтетичните дезодориращи торби за прах Anti-odour s-bag™ на Philips се предлагат под номер FC8023.
- Торбите за многократна употреба се предлагат под номер 4322 004 93290.

Забележка: Посетете www.s-bag.com за повече информация за торби s-bag.

Поръчване на филтри

- Миещите се филтри HEPA 13 се предлагат под номер FC8038.

Опазване на околната среда

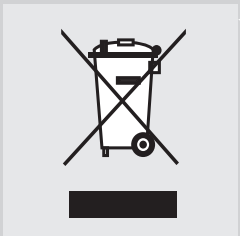

- След края на срока на експлоатация на уреда не го изхвърляйте заедно с нормалните битови отпадъци, а го предайте в официален пункт за събиране, където да бъде рециклиран. По този начин вие помагате за опазването на околната среда.

Гаранция и сервизно обслужване

Ако се нуждаете от сервизно обслужване или информация или имате проблем, посетете уеб сайта на Philips на адрес www.philips.com или се обърнете към Центъра за обслужване на потребители на Philips във вашата държава (телефонния му номер ще намерите в международната гаранционна карта). Ако във вашата държава няма Център за обслужване на потребители, обърнете се към местния търговец на уреди на Philips.

Отстраняване на неизправности

В този раздел са обобщени най-често срещаните проблеми, на които можете да се натъкнете при ползване на този уред. Ако не можете да разрешите проблема с помощта на долните указания, свържете се с Центъра за обслужване на потребители във вашата страна.

1 Смукателната мощност е недостатъчна.

A Проверете дали не е пълна торбата за прах.

При необходимост подменете еднократната торба за прах или изпразнете многократната (само за някои страни).

B Проверете дали филтрите нямат нужда от почистване или замяна.

При необходимост почистете или подменете филтрите.

C Проверете дали дискът за регулиране на смукателната мощност е в максимално положение.

D Проверете дали не са запушени накрайникът, тръбата или маркучата.

- За да отстраните запушването, откачете запушения елемент и го свържете (доколкото е възможно) в обратна позиция.

Включете прахосмукачката, за да нагнетите въздух през блокирания елемент в обратна посока.

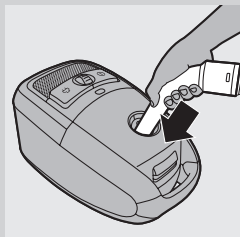

Úvod

Blahopřejeme vám k nákupu a vítáme vás ve společnosti Philips. Abyste mohli plně využít podpory, kterou Philips poskytuje, zaregistrujte svůj výrobek na adrese www.philips.com/welcome.

Všeobecný popis (Obr. 1)

- 1 Otvírací kroužek krytu
- 2 Otvírací kroužek mřížky filtru
- 3 Držák prachového sáčku
- 4 Prachový sáček
- 5 Přední rukojeť
- 6 Otvor pro připojení hadice
- 7 Indikátor naplnění prachového sáčku
- 8 Vypínač
- 9 Kolečko pro výběr sacího výkonu
- 10 Tlačítko navíjení kabelu
- 11 Hubice pro tvrdé podlahy (pouze některé typy)
- 12 Hubice Tri-Active
- 13 Parkovací/skladovací výčnělek
- 14 Překlápěcí přepínač pro nastavení čištění koberců/tvrdých podlah
- 15 Boční kartáč
- 16 Miniturbokartáč (pouze některé typy)
- 17 Standardní rukojeť (pouze některé typy)
- 18 Hadice
- 19 Nástavec pro štěrbinu
- 20 Malý kartáč
- 21 Malá hubice
- 22 Držák příslušenství
- 23 Teleskopická trubice (pouze některé typy)
- 24 Přichytka příslušenství (pouze některé typy)
- 25 Teleskopická trubice s připojením pomocí tlačítek (pouze některé typy)
- 26 Výstupní mřížka
- 27 Omyvatelný filtr HEPA 13
- 28 Mřížka zámku filtru HEPA
- 29 Parkovací drážka
- 30 Síťová zástrčka
- 31 Otočné kolečko
- 32 Skladovací otvor
- 33 Štítek s označením typu
- 34 Zadní kolečka

Důležité

Před použitím přístroje si důkladně přečtete tuto uživatelskou příručku a uschovejte ji pro budoucí použití.

Nebezpečí

- Nikdy nevysávejte vodu nebo jinou tekutinu. Také nikdy nevysávejte hořlavé látky nebo popel, pokud není zcela vychladlý.

Výstraha

- Dříve než přístroj připojíte do sítě, zkontrolujte, zda napětí uvedené na přístroji souhlasí s napětím v místní elektrické síti.

- Pokud byste zjistili závadu na zástrčce, na síťové šňůře nebo na přístroji, dále jej nepoužívejte.
- Pokud by byla poškozena síťová šňůra, musí její výměnu provést společnost Philips, autorizovaný servis společnosti Philips nebo obdobně kvalifikovaní pracovníci, aby se předešlo možnému nebezpečí.
- Osoby (včetně dětí) s omezenými fyzickými, smyslovými nebo duševními schopnostmi nebo nedostatkem zkušeností a znalostí by neměly s přístrojem manipulovat, pokud nebyly o používání přístroje předem poučeny nebo nejsou pod dohledem osoby zodpovědné za jejich bezpečnost.
- Dohlédněte na to, aby si s přístrojem nehrály děti.
- Nesměřujte hadicí, trubicou ani jiným příslušenstvím na oči nebo uši, ani do úst, pokud jsou tyto součásti připojeny k vysavači a vysavač je zapnutý.

Upozornění

- Pokud budete používat přístroj k vysávání popelu, jemného písku, vápna, cementového prachu nebo podobných látek, póry v prachovém sáčku se zanesou. Tím pádem bude indikátor naplnění prachového sáčku ukazovat, že je sáček plný. Vyměňte papírový prachový sáček nebo vyprázdněte trvalý prachový sáček, i když ještě nebude plný (viz kapitola „Výměna/vyprázdnění prachových sáčků“).
- Nikdy nepoužívejte vysavač bez vloženého ochranného filtru motoru. To by mohlo mít za následek poškození motoru a tím zkrácení životnosti přístroje.
- Používejte výhradně syntetické prachové sáčky Philips s-bag™ nebo dodávaný trvalý prachový sáček (pouze některé země).
- Hladina hluku: $L_c = 78 \text{ dB [A]}$.

Elektromagnetická pole (EMP)

Tento přístroj společnosti Philips odpovídá všem normám týkajícím se elektromagnetických polí (EMP). Pokud je správně používán v souladu s pokyny uvedenými v této uživatelské příručce, je jeho použití podle dosud dostupných vědeckých poznatků bezpečné.

Před prvním použitím

- 1** Vyměňte přístroj a jeho příslušenství z krabice.
- 2** Sejměte všechny případné nálepky, ochranné fólie a igelity z přístroje.

Příprava k použití

Připojování hadice

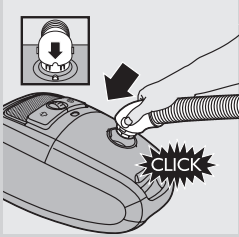

- 1 Chcete-li připojit hadici, pevně ji do přístroje zasuňte (ozve se „klapnutí“). Zkontrolujte, zda otvor pro připojení hadice přesně padne na výstupek krytu přístroje.

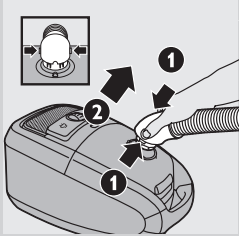

- 2 Hadici odpojte tak, že stisknete tlačítka (1) a hadici vysunete (2).

Připojování teleskopické trubice

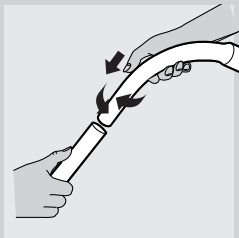

- 1 Připojování teleskopické trubice k rukojeti:

- Teleskopická trubice s kónickým připojením (pouze některé typy): Do teleskopické trubice vložte rukojeť a mírně ji pootočte.

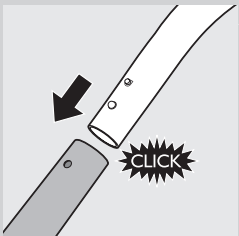

- Teleskopická trubice s připojením pomocí tlačítek (pouze některé typy): Stiskněte zajišťovací tlačítko s pružinou na rukojeti a vložte rukojeť do teleskopické trubice. Umístěte zajišťovací tlačítko s pružinou do otvoru v trubici (ozve se „klapnutí“).

- 1 Odpojení teleskopické trubice od rukojeti:

- Teleskopická trubice s kónickým připojením (pouze některé typy): Mírným pootočením vysuňte rukojeť z teleskopické trubice.
- Teleskopická trubice s připojením pomocí tlačítek (pouze některé typy): Stiskněte zajišťovací tlačítko s pružinou a vysuňte rukojeť z hadice.

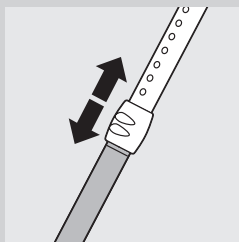

- 2** Nastavte délku teleskopické trubice tak, aby vysávání bylo co nejpohodlnější.

Podržte aretační kroužek jednou rukou a vysuňte část s trubicí nahoru nad kroužek nebo ji druhou rukou zatlačte dolů.

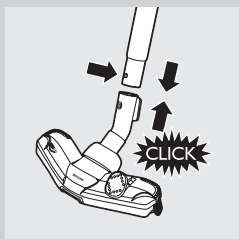

- 3** Hubici připojte k trubicí tak, že stisknete zajišťovací tlačítko s pružinou na trubicí a zasunete trubicí do podlahové hubice. Zajišťovací tlačítko s pružinou musí zapadnout do otvoru v trubicí (ozve se „klopnutí“).

Přichytka příslušenství (pouze některé typy)

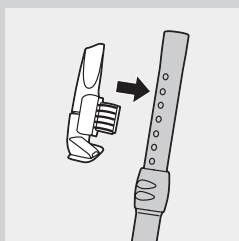

- 1** Upevněte štěrbinovou hubici a malou hubici k této přichytce.
2 Držák příslušenství upevněte na trubicí.
3 Přichytku příslušenství vyjmete vytažením z trubice.

Držák příslušenství

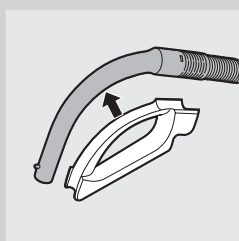

- 1** Držák příslušenství upevněte na rukojeť.
2 Příslušenství skladujte v držáku příslušenství, do kterého je jednoduše zatlačíte. Při dalším použití příslušenství je z držáku opět vyjměte.

V držáku lze uchovávat dva díly příslušenství současně.

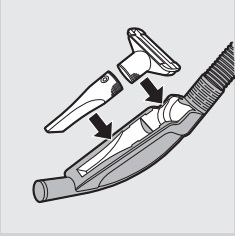

- Štěrbínová hubice a malá hubice.

Poznámka: Malá hubice musí být v držáku příslušenství umístěna tak, jak je zobrazeno na obrázku.

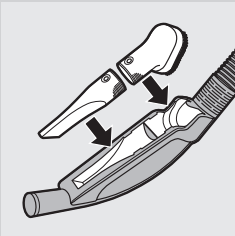

- Štěrbínová hubice a malý kartáč.

Hubice Tri-Active (pouze některé typy)

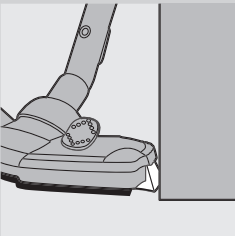

Hubice Tri-Active je víceúčelová hubice pro vysávání koberců nebo hladkých podlah.

- Postranní kartáče zachytí více prachu a špíny po stranách hubice a umožňují lepší vysávání podél nábytku i jiných překážek.

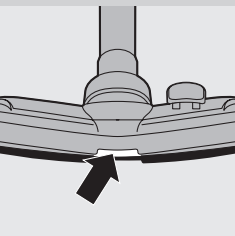

- Otvor na přední straně hubice umožňuje lepší vysávání větších nečistot.

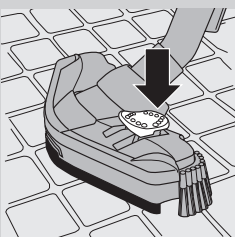

- 1** Pro čištění tvrdých podlah použijte nastavení pro čištění tvrdých podlah (například dlaždic, parket, lamina a linolea): nohou stiskněte překlápěcí přepínač na horní straně hubice a vysuňte tak kartáčový nástavec. Současně se zvedne i kolečko, které zabrání poškrábání a zlepší ovladatelnost.

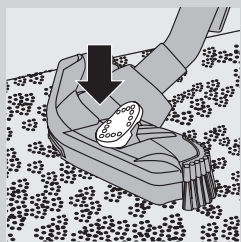

- 2** Pro čištění koberců použijte nastavení pro čištění koberců: opětovným stisknutím překlápěcího přepínače se kartáčový nástavec zasune zpět do hubice. Kolečko se automaticky sníží.

Hubice pro tvrdé podlahy (pouze některé typy)



- Hubice pro tvrdé podlahy je určena k šetrnému čištění tvrdých podlah.

Miniturbokartáč (pouze některé typy)

Miniturbokartáč je určen speciálně k efektivnímu vysávání zvířecích chlupů a prachu z nábytku a matrací. Speciální kartáč uvnitř miniturbokartáče uvolňuje chlupy z tkanin. Chlupy se pak vysávají vysavačem. Miniturbokartáč se může připojit k rukojeti hadice nebo teleskopické trubice.

- 1** Miniturbokartáč připojíte vložení do rukojeti nebo teleskopické trubice a mírným pootočením.
- 2** Odpojení miniturbokartáče provedete vysunutím rukojeti z teleskopické trubice a mírným pootočením.

Použití přístroje

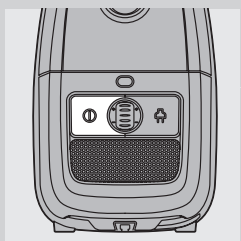

- 1** Z vysavače vytáhněte síťový kabel a zástrčku zasuněte do síťové zásuvky.
- 2** Stisknutím tlačítka pro zapnutí/vypnutí přístroj zapněte.

Tip: Abyste se nemuseli ohýbat, stiskněte tlačítko pro zapnutí/vypnutí nohou.

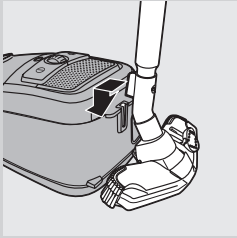

- 3** Pokud si přejete během vysávání trubici na chvíli „zaparkovat“, zasuňte výstupek na hubici do parkovací drážky.
- 4** Pro vyšší stabilitu zasuňte do sebe jednotlivé části trubice tak, aby byla trubice co nejkratší.
- 5** Vysavač vypnete stisknutím tlačítka pro zapnutí/vypnutí na horní straně přístroje nebo pohotovostního tlačítka pro zapnutí/vypnutí na dálkovém ovládači.

Nastavte sací výkon

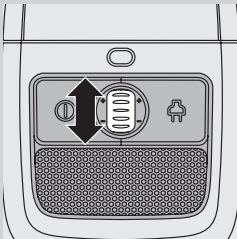

- 1** Během vysávání můžete nastavovat sací výkon kolečkem pro výběr umístěným na horní části vysavače.
 - Při vysávání silně znečištěných kobereců nebo tvrdých podlah nastavte sání na maximální hodnotu.
 - Minimální sací výkon nastavte při vysávání záclon, ubrusů apod.

Uskladnění

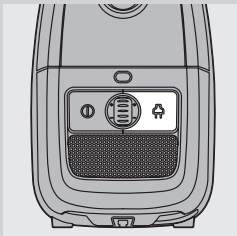

- 1** Přístroj vypněte a síťovou zástrčku odpojte od zásuvky ve zdi.
- 2** Stiskněte tlačítko navíjení kabelu a navíňte napájecí kabel.



- 3** Postavte vysavač do svislé polohy. Hubici zavěste zasunutím drážky do skladovacího otvoru.
 - Pro vyšší stabilitu zasuňte do sebe jednotlivé části trubice tak, aby byla trubice co nejkratší.

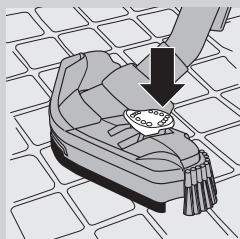

- 4** Pouze některé typy: Hubici Tri-Active ukládejte vždy v nastavení pro koberce, aby se postranní štětiny neohýbaly.

Výměna/vyprázdnění prachových sáčků

Před výměnou papírového sáčku nebo vyprázdněním trvalého prachového sáčku vždy přístroj odpojte z elektrické sítě.

Výměna papírových sáčků

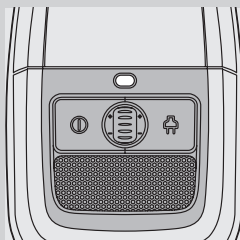

- Prachový sáček vyměňte jakmile indikátor naplnění prachového sáčku změní trvale svou barvu, a to i v případě, že hubice vysavače není přiložena k podlaze.

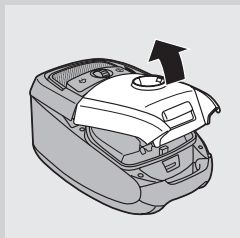

- 1** Kryt otevřete tahem nahoru.

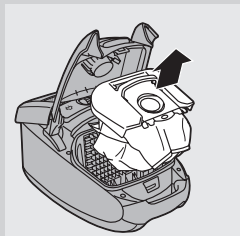

- 2** Vyjměte držák i s prachovým sáčkem z přístroje.

Dbejte na to, aby během vyjímání z přístroje byl prachový sáček ve svislé poloze.

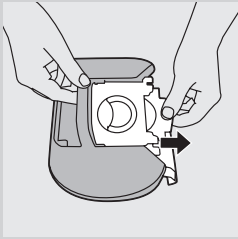

- 3** Sáček z držáku vyjmete zatažením za kartonovou část prachového sáčku.
- D** Když to učiníte, prachový sáček se automaticky uzavře.

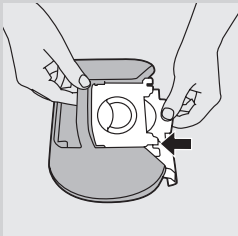

- 4** Zasuňte kartonovou část nového prachového sáčku do dvou drážek v držáku prachového sáčku až na doraz.

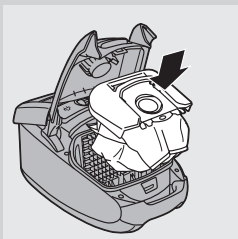

- 5** Vložte držák filtru zpět do vysavače.

Poznámka: Pokud není vložen sáček, není možné zavřít kryt.

- 6** Kryt zavřete stisknutím směrem dolů.

Vyprázdnění trvalého prachového sáčku (jen některé země)

V některých zemích je tento vysavač vybaven trvalými prachovými sáčky, které můžete používat a vyprazdňovat opakovaně. Tyto sáčky můžete používat namísto sáčků papírových.

Chcete-li vyjmout a opět vložit trvalý prachový sáček, postupujte podle pokynů v části „Výměna papírových sáčků“.

Vyprázdnění trvalého prachového sáčku:

- 1** Posuňte sponku na sáčku na stranu.
- 2** Obsah sáčku vysypte do odpadkového koše.
- 3** Uzavřete sáček tak, že jeho uzávěr nasunete zpět na dolní hranu sáčku.

Čištění a údržba filtrů

Před čištěním nebo výměnou filtru vždy odpojte spotřebič z elektrické sítě.

Trvalý ochranný filtr motoru

Čištění trvalého ochranného filtru motoru provádějte po každé, když vyprázdníte trvalý prachový sáček nebo vyměníte papírový prachový sáček.

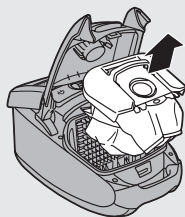

1 Vyměňte držák prachového sáčku s prachovým sáčkem.

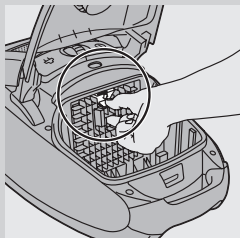

2 Stiskněte otvírací kroužek v horní části držáku ochranného filtru motoru směrem dolů a tím jej uvolníte.

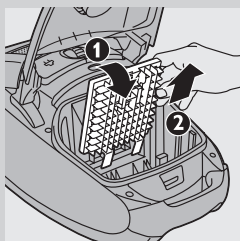

3 Odtáhněte horní část držáku ochranného filtru motoru směrem k sobě (1) a vyjměte držák filtru z prachové komory (2).

4 Zatřeste filtrem nad odpadkovým košem a tak ho vyčistěte.

5 Vyčištěný filtr vložte zpět do držáku filtru.

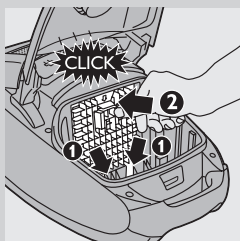

6 Zasuňte dva výstupky držáku filtru za výřezy na dně a dbejte na to, aby držák nahoře řádně zapadl (1). Pak stiskněte horní část držáku (ozve se „klapnutí“) (2).

7 Držák s prachovým sáčkem vložte zpět do vysavače a uzavřete víko.

Omyvatelný filtr HEPA 13

Omyvatelný filtr HEPA 13 může z výstupu vzduchu odstranit 99,95 % všech částic až do velikosti 0,0003 mm. Je tedy schopen zachycovat nejen běžný domovní prach, ale i mikroskopické škůdce, například roztoky a jejich exkrementy, jež jsou známými příčinami mnoha respiračních alergií.

Poznámka: Pro zajištění optimálního zadržování prachu a výkonu vysavače vždy nahraďte filtr HEPA originálním filtrem společnosti Philips správného typu (viz kapitola „Objednávání příslušenství“).

Omyvatelný filtr HEPA 13 omyjte každých 6 měsíců. Tento filtr lze omýt maximálně čtyřikrát, poté ho vyměňte.

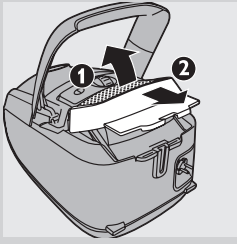

1 Otevřete výstupní mřížku (1) a vytáhněte ji z přístroje.(2).

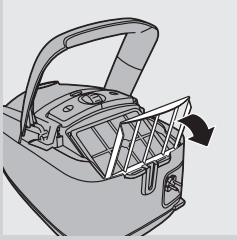

2 Odtáhněte horní část mřížky zámku filtru HEPA směrem k sobě a postavte ji do vertikální polohy.

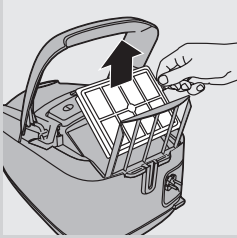

3 Vyjměte omyvatelný filtr HEPA Ultra Clean Air 13.

4 Opláchněte skládanou část filtru HEPA 13 slabým proudem teplé vody.

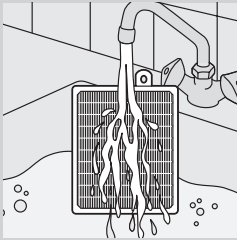

- Držte filtr tak, aby skládaná část filtru směřovala nahoru a voda tekla souběžně se záhyby. Držte filtr pod takovým úhlem, aby voda vymyla prach uvnitř záhybů.

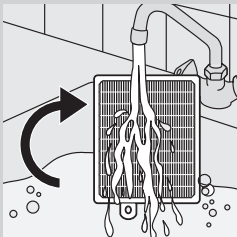

- Otočte filtr o 180° a nechte vodu protékat záhyby v opačném směru.
- Pokračujte v otáčení a vymývání, dokud filtr není čistý.

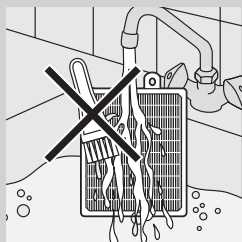

Nikdy nečistěte omyvatelný filtr kartáčem.

Poznámka: Čištění filtru neobnoví jeho původní barvu, ale filtrační schopnosti ano.

- 5** Opatrně vytřeste vodu z povrchu filtru. Nechejte filtr schnout alespoň 2 hodiny a teprve poté ho vložte zpět do vysavače.
- 6** Vložte filtr zpět do přístroje. Mřížku zámku filtru HEPA vložte na filtr HEPA.
- 7** Vložte mřížku filtru do přístroje (1) a potom zatlačte na její opačný konec (ozve se „klapnutí“) (2).

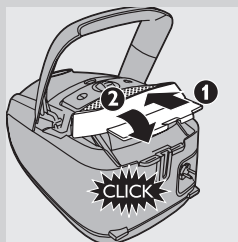

Dodatečné příslušenství

Informace o nákupu prachových sáčků, filtrů nebo jiného příslušenství získáte na webové stránce www.philips.com, na listu s celosvětovou zárukou nebo ve středisku péče o zákazníky společnosti Philips ve vaší zemi.

Objednávání prachových sáčků

- Philips Classic s-bag™ syntetické prachové sáčky lze zakoupit pod typovým označením FC8021.
- Syntetické prachové sáčky Philips Clinic s-bag™ se zlepšenou filtrací lze zakoupit pod typovým označením FC8022.
- Philips Anti-odour s-bag™ syntetické prachové sáčky neutralizující nepříjemné zápachy lze zakoupit pod typovým označením FC8023.
- Prachové sáčky pro opakované použití (pouze některé země) jsou k dostání pod označením 4322 004 93290.

Poznámka: Více informací o sáčcích s-bag naleznete na webové stránce www.s-bag.com.

Objednávání filtrů

- Omyvatelné filtry HEPA 13 jsou k dostání pod označením FC8038.

Životní prostředí



- Až přístroj doslouží, nevyhazujte jej do běžného komunálního odpadu, ale odevzdejte jej do sběrný určené pro recyklaci. Pomůžete tím chránit životní prostředí.

Záruka a servis

Pokud budete potřebovat servis, informace nebo pokud dojde k potížím, navštivte webovou stránku společnosti Philips www.philips.com nebo se obraťte na středisko péče o zákazníky společnosti Philips ve své zemi (telefonní číslo na střediska najdete v letáčku s celosvětovou zárukou). Pokud se ve vaší zemi středisko péče o zákazníky nenachází, můžete kontaktovat místního dodavatele výrobků Philips.

Odstraňování problémů

V této kapitole jsou shrnuty nejběžnější problémy, se kterými se můžete u přístroje setkat. Pokud se vám nepodaří problém vyřešit podle následujících informací, kontaktujte Středisko péče o zákazníky ve své zemi.

1 Sací výkon je nedostatečný:

- A Zkontrolujte, zda není plný prachový sáček.
- V případě potřeby vyměňte papírový sáček nebo vyprázdněte trvalý prachový sáček (jen některé země).
- B Zkontrolujte, zda není třeba vyčistit nebo vyměnit filtry.
- V případě potřeby filtry vyčistěte nebo vyměňte.
- C Zkontrolujte, zda je kolečko pro výběr sání nastaveno na maximum.
- D Zkontrolujte, zda není ucpaná hubice, hadice nebo trubka.
- abyste závadu odstranili, odpojte ucpaný díl a připojte ho (pokud je to možné) k vysavači obráceným směrem. Zapněte vysavač a pokuste se ucpanou část vysát.

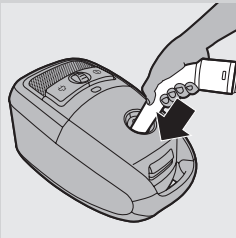

Uvod

Čestitamo na kupnji i dobro došli u Philips! Kako biste u potpunosti iskoristili podršku koju nudi tvrtka Philips, registrirajte svoj proizvod na: www.philips.com/welcome.

Opći opis (Sl. 1)

- 1 Jezičac za otpuštanje poklopca
- 2 Jezičac za otpuštanje rešetke filtera
- 3 Držač vrećice za prašinu
- 4 Vrećica za prašinu
- 5 Prednja ručka
- 6 Otvor za spajanje crijeva
- 7 Indikator napunjenosti vrećice za prašinu
- 8 Gumb za uključivanje/isključivanje
- 9 Kotačić za odabir usisne snage
- 10 Gumb za namotavanje kabela
- 11 Usisna četka za tvrde podove (samo neki modeli)
- 12 Usisna četka Tri-Active
- 13 Zaustavni utor/utor za odlaganje
- 14 Sklopka na usisnoj četki za čišćenje tepiha/tvrđih površina
- 15 Bočna četka
- 16 Mini turbo četka (samo neki modeli)
- 17 Standardna drška (samo neki modeli)
- 18 Crijevo
- 19 Nastavak za uske površine
- 20 Mala četka
- 21 Mala usisna četka
- 22 Držač dodatnog pribora
- 23 Teleskopska cijev (samo neki modeli)
- 24 Kopča za dodatni pribor (samo neki modeli)
- 25 Teleskopska cijev s gumbom za spajanje (samo neki modeli)
- 26 Ispušna rešetka
- 27 HEPA 13 filter koji se može prati
- 28 Rešetka za fiksiranje HEPA filtera
- 29 Zaustavni utor
- 30 Mrežni utikač
- 31 Kotačić
- 32 Utor za spremanje
- 33 Pločica s oznakom
- 34 Stražnji kotači

Važno

Prije korištenja aparata pažljivo pročitajte ovaj korisnički priručnik i spremite ga za buduće potrebe.

Opasnost

- Nikada ne usisavajte vodu ili neku drugu vrstu tekućine. Nikad ne usisavajte zapaljive tvari i pepeo dok se ne ohlade.

Upozorenje

- Prije ukopčavanja aparata provjerite odgovara li mrežni napon naveden na aparatu naponu lokalne mreže.

- Aparat nemojte koristiti ako su utikač, kabel za napajanje ili sam aparat oštećeni.
- Ako se kabel za napajanje ošteti, mora ga zamijeniti tvrtka Philips, ovlaštenu Philips servisni centar ili neka druga kvalificirana osoba kako bi se izbjegle potencijalno opasne situacije.
- Ovaj aparat nije namijenjen osobama (uključujući djecu) sa smanjenim fizičkim ili mentalnim sposobnostima niti osobama koje nemaju dovoljno iskustva i znanja, osim ako im je osoba odgovorna za njihovu sigurnost dala dopuštenje ili ih uputila u korištenje aparata.
- Malu djecu potrebno je nadzirati kako se ne bi igrala s aparatom.
- Nemojte usmjeravati crijevo, cijev ili bilo koji drugi pribor u oči ili uši, niti ga stavljati u usta kada su spojeni na uključeni usisavač.

Oprez

- Kada usisavač koristite za usisavanje pepela, sitnog pijeska, vapna, cementne prašine i sličnih tvari, pore vrećice za prašinu mogu se začepiti. Kao posljedica toga, indikator napunjenosti vrećice za prašinu označava da je vrećica puna. Zamijenite jednokratnu vrećicu za prašinu ili ispraznite vrećicu za višekratnu upotrebu, čak i ako se još nije napunila (pogledajte poglavlje "Zamjena/pražnjenje vrećice za prašinu").
- Aparat nikada nemojte koristiti bez filtera za zaštitu motora. To može oštetiti motor i skratiti vijek trajanja aparata.
- Koristite isključivo Philips s-bag™ sintetičke vrećice za prašinu ili isporučenu vrećicu za višekratnu upotrebu (samo u nekim državama).
- Razina buke: Lc = 78 dB (A)

Elektromagnetska polja (EMF)

Ovaj proizvod tvrtke Philips sukladan je svim standardima koji se tiču elektromagnetskih polja (EMF). Ako aparatom rukujete ispravno i u skladu s ovim uputama, prema dostupnim znanstvenim dokazima on će biti siguran za korištenje.

Prije prvog korištenja

- 1 Izvadite aparat i dodatni pribor iz kutije.
- 2 Skinite naljepnice, zaštitnu foliju ili plastiku s aparata.

Priprema za korištenje

Spajanje crijeva

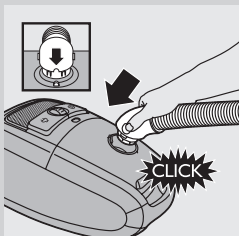

- 1 Kako biste spojili crijevo, čvrsto ga gurnite u aparat ("klik"). Pazite da utična spojica crijeva točno odgovara izbočenom dijelu na kućištu aparata.

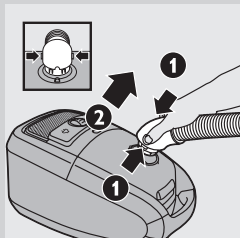

- 2** Kako biste odvojili crijevo, pritisnite gumba (1) i izvucite crijevo iz aparata (2).

Spajanje teleskopske cijevi

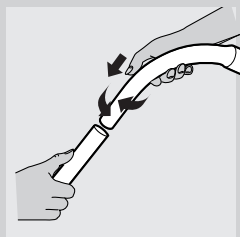

- 1** Za spajanje teleskopske cijevi s ručkom:

- Teleskopska cijev s koničnim spajanjem (samo neki modeli): umetnite ručku u teleskopsku cijev i malo okrenite.

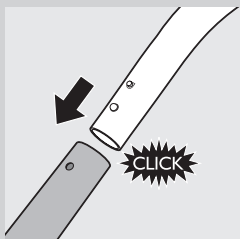

- Teleskopska cijev s gumbom za spajanje (samo neki modeli): pritisnite gumb za zaključavanje s oprugom na ručki i umetnite ručku u teleskopsku cijev. Namjestite gumb za zaključavanje s oprugom u otvor na cijevi ("klik").

- 2** Za odvajanje teleskopske cijevi od ručke:

- Teleskopska cijev s koničnim spajanjem (samo neki modeli): izvucite ručku iz teleskopske cijevi malo je okrećući.
- Teleskopska cijev s gumbom za spajanje (samo neki modeli): pritisnite gumb za zaključavanje s oprugom i izvucite ručku iz cijevi.

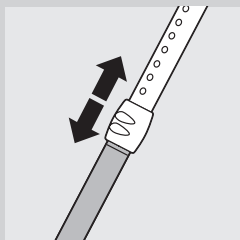

- 2** Podesite teleskopsku cijev na duljinu koja će vam biti najugodnija tijekom usisavanja.

Jednom rukom držite prsten za podešavanje visine i povucite cijev prema gore iznad prstena ili ga drugom rukom gurnite prema dolje.

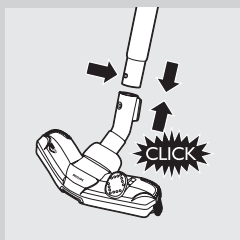

- 3** Kako biste usisnu četku spojili na cijev, pritisnite gumb s oprugom na cijevi i umetnite cijev u usisnu četku. Gumb s oprugom namjestite u otvor na usisnoj četki ("klik").

Kopča za dodatni pribor (samo neki modeli)

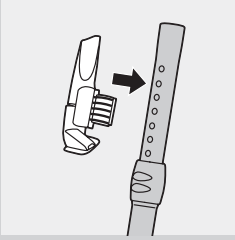

- 1 Uski nastavak za proreze i malu usisnu četku čvrsto gurnite u kopču.
- 2 Kopču za dodatni pribor čvrsto gurnite na cijev.
- 3 Povucite kopču za dodatni pribor s cijevi kako biste je odvojili.

Držać dodatnog pribora

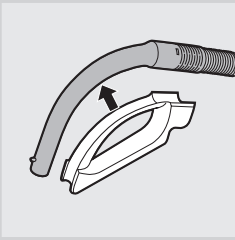

- 1 Držać dodatnog pribora čvrsto gurnite na rukohvat.
- 2 Nastavke možete spremiti u držać dodatnog pribora tako da ih gurnete u njega. Prilikom odvajanja izvucite ih iz držača. U držaču dodatnog pribora istovremeno mogu biti dva nastavka.

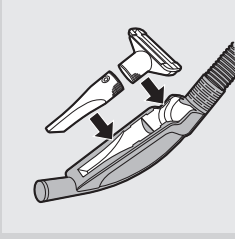

- Nastavak za uske površine i mala usisna četka.

Napomena: Mala usisna četka mora se staviti u držać dodatnog pribora kako je prikazano na slici.

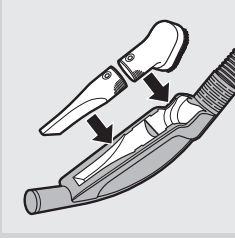

- Nastavak za uske površine i mala okrugla usisna četka.

Usisna četka Tri-Active (samo neki modeli)

Usisna četka Tri-Active je višenamjenska četka za usisavanje tepiha i tvrdih podova.

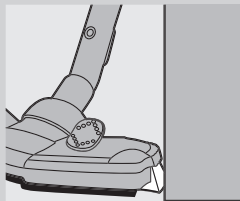

- Bočne četkice hvataju više prašine i prljavštine s bočne strane usisne četke, što vam omogućuje bolje usisavanje oko namještaja i drugih predmeta.

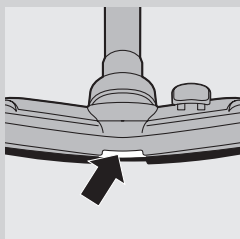

- Otvor na prednjoj strani usisne četke omogućuje usisavanje većih komada.

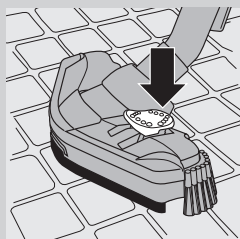

- 1** Za čišćenje tvrdih podova (podovi s pločicama, parketom, laminatom ili linoleumom) koristite postavku za tvrde podove: nogom pritisnite sklopku na vrhu usisne četke kako bi četkice izašle iz kućišta. Istodobno se podiže kotačić kako bi se izbjeglo grebanje i povećala mogućnost manevriranja.

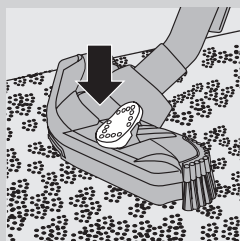

- 2** Prilikom čišćenja tepiha ponovo pritisnite sklopku kako bi se četkice vratile u kućište usisne četke. Kotačić će se automatski spustiti.

Usisna četka za tvrde podove (samo neki modeli)



- Usisna četka za tvrde podove dizajnirana je za nježno čišćenje tvrdih podova.

Mala turbo četka (samo neki modeli)

Mala turbo četka posebno je dizajnirana za učinkovito usisavanje životinjske dlake i nakupina prašine na namještaju i madracima. Jedinstvena četkica unutar male turbo četke odvaja dlake od tkanine. Zatim usisavač usisava te dlake.

Mala turbo četka može se pričvrstiti na ručku crijeva ili teleskopsku cijev.

- 1** Kako biste pričvrstili malu turbo četku, umetnite je u ručku ili teleskopsku cijev i malo okrenite.
- 2** Kako biste odvojili malu turbo četku, izvucite je iz ručke ili teleskopske cijevi malo je okrećući.

Korištenje aparata

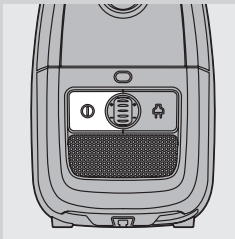

- 1** Izvucite kabel iz aparata i priključite utikač u zidnu utičnicu.
- 2** Kod uključivanja aparata pritisnite gumb za uključivanje/isključivanje na njegovom gornjem dijelu.

Savjet: Kako biste izbjegli savijanje leđa, nogom pritisnite gumb za uključivanje/isključivanje.

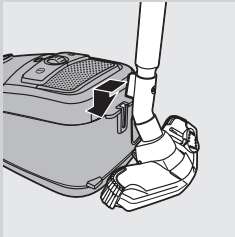

- 3** Ako želite privremeno odložiti cijev tijekom usisavanja, umetnite izbočinu na usisnoj četki u zaustavni utor.
- 4** Kako biste osigurali stabilan položaj teleskopske cijevi, podesite je na najmanju duljinu.
- 5** Za isključivanje aparata pritisnite gumb za uključivanje/isključivanje na vrhu aparata ili gumb za uključivanje/isključivanje/stanje mirovanja na daljinskom upravljaču.

Podešavanje usisne snage

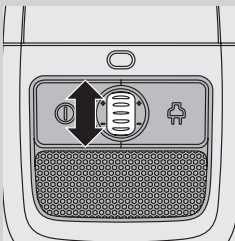

- 1** Tijekom usisavanja možete podesiti usisnu snagu pomoću kotačića za odabir usisne snage na vrhu aparata.
 - Najveću usisnu snagu koristite za čišćenje jako prljavih tepiha i tvrdih podova.
 - Najmanju usisnu snagu koristite za čišćenje zavjesa, stolnjaka itd.

Spremanje

- 1** Aparat isključite i izvadite utikač iz zidne utičnice.

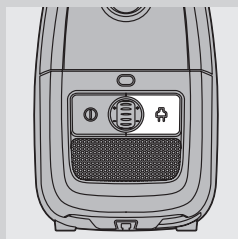

2 Pritisnite gumb za namotavanje kabela.



3 Aparat stavite u uspravan položaj. Kako biste usisnu četku pričvrstili na aparat, vodilicu na njoj umetnite u zaustavni utor.

- Kako biste osigurali stabilan položaj teleskopske cijevi, podesite je na najmanju duljinu.

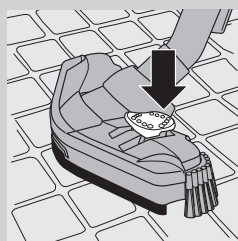

4 Samo neki modeli: Usisnu četku Tri-Active uvijek spremajte tako da bočne četkice budu uvučene. Također pazite da se bočne četke ne savijaju.

Zamjena/pražnjenje vrećice za prašinu

Aparat obavezno isključite iz napajanja prije zamjene jednokratne vrećice ili pražnjenja vrećice za višekratnu upotrebu.

Zamjena jednokratne vrećice za prašinu

- Vrećicu zamijenite odmah nakon što indikator napunjenosti trajno promijeni boju, čak i ako četka nije položena na pod.

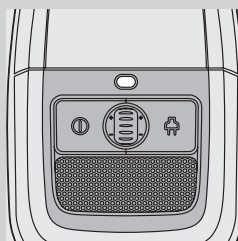

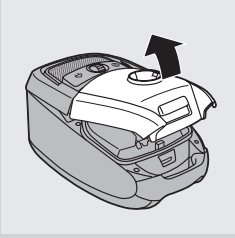

1 Povucite poklopac prema gore kako biste ga otvorili.

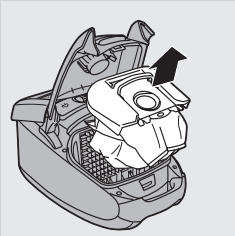

2 Izvadite držač vrećice iz usisavača.

Pazite da vrećicu držite uspravno dok je vadite iz aparata.

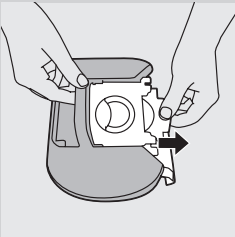

3 Kartonski dio izvucite kako biste izvadili cijelu vrećicu za prašinu iz držača.

► Kada to napravite, vrećica će se automatski zatvoriti.

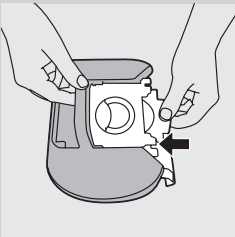

4 Kartonski prednji dio nove vrećice što više uvucite u dva utora na držaču vrećice.

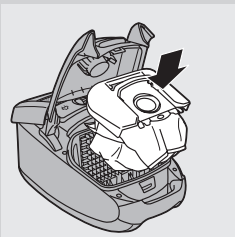

5 Držač vrećice za prašinu vratite u usisavač.

Napomena: Ako vrećica nije umetnuta, poklopac se ne može zatvoriti.

6 Gurnite poklopac prema dolje kako biste ga zatvorili.

Pražnjenje vrećice za višekratnu upotrebu (samo u nekim državama)

U nekim državama usisavač se isporučuje i s vrećicom za višekratnu upotrebu koja se može iznova koristiti i prazniti. Vrećicu za višekratnu upotrebu možete koristiti umjesto jednokratnih vrećica. Za vađenje i umetanje vrećice za višekratnu upotrebu samo slijedite upute u odjeljku "Zamjena vrećice za višekratnu upotrebu". Pražnjenje vrećice za višekratnu upotrebu:

- 1** Hvataljku vrećice za prašinu gurnite sa strane.
- 2** Istresite sadržaj vrećice u kantu za otpatke.
- 3** Kako biste zatvorili vrećicu za prašinu, gurnite hvataljku natrag na donji rub vrećice.

Čišćenje i održavanje filtera

Aparat obavezno isključite iz napajanja prije čišćenja ili zamjene filtera.

Trajni filter za zaštitu motora

Trajni filter za zaštitu motora očistite nakon svakog pražnjenja vrećice za prašinu za višekratnu upotrebu ili zamjene jednokratne vrećice za prašinu.

- 1** Izvadite držač vrećice zajedno s vrećicom.
- 2** Pritisnite jezičac na vrhu držača filtera za zaštitu motora prema dolje kako biste ga otpustili.
- 3** Povucite vrh držača filtera za zaštitu motora prema sebi (1) i izvadite držač filtera iz odjeljka vrećice za prašinu (2).
- 4** Filter istresite iznad kante za otpatke kako biste ga očistili.
- 5** Vratite čisti filter u držač filtera.

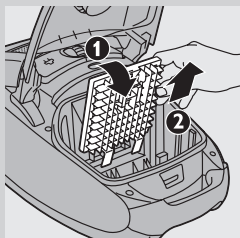
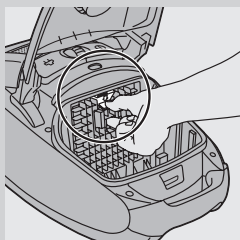
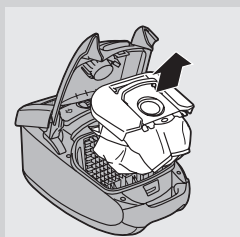

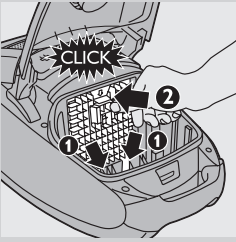

- 6** Dva jezičca držača filtera postavite iza izbočine na donjoj strani i pazite da gornja strana sjedne na mjesto (1). Zatim pritisnite držač filtera na mjesto ("klik") (2).
- 7** Držač vrećice za prašinu s vrećicom vratite u aparat i zatvorite poklopac.

HEPA 13 filter koji se može prati

Filter HEPA 13 koji se može prati može ukloniti 99,95% svih čestica do veličine 0,0003 mm iz ispusnog zraka. To ne uključuje samo normalnu kućnu prašinu, nego i štetnu mikroskopsku poput grinja i njihovog izmeta koji su poznati uzročnici alergija dišnih organa.

Napomena: Kako bi se zajamčilo optimalno zadržavanje prašine i optimalan rad usisavača, HEPA filter obavezno zamijenite odgovarajućim modelom originalnog filtera tvrtke Philips (pogledajte poglavlje "Naručivanje dodatnog pribora").

Filter HEPA 13 koji se može prati čistite svakih 6 mjeseci. Filter HEPA 13 možete prati najviše 4 puta. Nakon 4 čišćenja filter zamijenite.

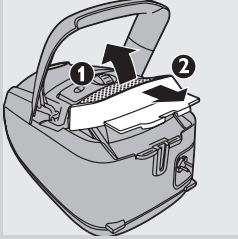

- 1** Otvorite ispušnu rešetku (1) i izvadite je iz aparata (2).

- 2** Povucite gornji dio rešetke za fiksiranje HEPA filtera prema sebi i stavite je u uspravan položaj.

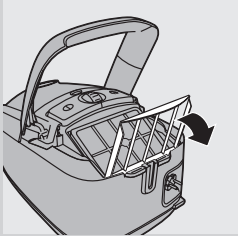

- 3** Izvadite filter HEPA 13 koji se može prati.

- 4** Rebrastu stranu filtera HEPA 13 isperite pod slabim mlazom vruće vode.

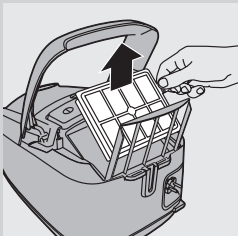

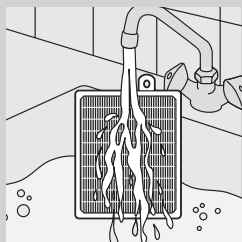

- Filter držite tako da rebrasta strana bude okrenuta prema gore, a voda teče usporedno s rebrima. Filter držite pod kutom tako da voda ispere prljavštinu unutar rebara.

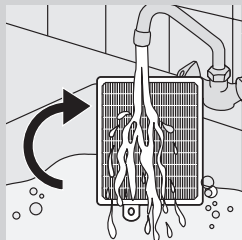

- Filter okrenite 180° i pustite vodu da teče uzduž rebara u suprotnom smjeru.
- Ponavljajte ovaj postupak dok ne očistite filter.

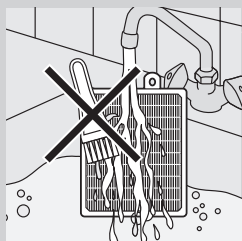

Filter koji se može prati nikada nemojte čistiti četkom.

Napomena: Čišćenjem se neće vratiti originalna boja filtera, ali će se vratiti moć filtriranja.

5 Pažljivo otresite vodu s površine filtera. Ostavite filter da se suši najmanje 2 sata prije no što ga vratite u usisavač.

6 Vratite filter u aparat. Spustite rešetku za fiksiranje HEPA filtera na HEPA filter.

7 Umetnite rešetku filtera u aparat (1) i gurnite drugi kraj rešetke filtera na mjesto ("klik") (2).

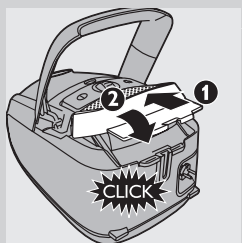

Naručivanje dodatnog pribora

Kako biste kupili vrećice za prašinu, filtere ili drugu dodatnu opremu za ovaj aparat, posjetite www.philips.com, pogledajte međunarodni jamstveni list ili kontaktirajte centar za potrošače tvrtke Philips u svojoj državi.

Naručivanje vrećica

- Philips Classic s-bag TM sintetičke vrećice za prašinu dostupne su pod brojem FC8021.
- Philips Clinic s-bag TM sintetičke vrećice odlične filtracije dostupne su pod brojem FC8022.
- Philips Anti-odour s-bag TM sintetičke vrećice za prašinu dostupne su pod brojem FC8023.

- Vrećice za prašinu za višekratnu upotrebu (samo neke države) dostupne su pod kodom 4322 004 93290.

Napomena: Posjetite www.s-bag.com kako biste saznali više informacija o s-bag vrećici.

Naručivanje filtera

- Filteri HEPA 13 koji se mogu prati dostupni su pod brojem FC8038.

Zaštita okoliša



- Aparat koji se više ne može koristiti nemojte odlagati s uobičajenim otpadom iz kućanstva, nego ga odnesite u predviđeno odlagalište na recikliranje. Time ćete pridonijeti očuvanju okoliša.

Jamstvo i servis

U slučaju da vam je potreban servis ili informacija ili imate neki problem, posjetite web-stranicu tvrtke Philips, www.philips.com, ili se obratite centru za potrošače tvrtke Philips u svojoj državi (broj telefona nalazi se u priloženom međunarodnom jamstvu). Ako u vašoj državi ne postoji centar za potrošače, obratite se lokalnom prodavaču proizvoda tvrtke Philips.

Rješavanje problema

U ovom poglavlju opisani su najčešći problemi s kojima biste se mogli susresti prilikom korištenja aparata. Ako ne možete riješiti problem uz informacije u nastavku, obratite se centru za korisničku podršku u svojoj državi.

1 Usisna snaga nije dovoljna.

A Provjerite je li vrećica puna.

Ako je potrebno, zamijenite jednokratnu vrećicu ili ispraznite vrećicu za višekratnu upotrebu (samo u nekim državama).

B Provjerite treba li očistiti ili zamijeniti filtere.

Ako je potrebno, očistite ili zamijenite filtere.

C Provjerite je li kotačić za odabir usisne snage postavljen na maksimalnu snagu.

D Provjerite je li usisna četka, cijev ili crijevo začepljeno.

- Kako biste uklonili smetnju, odvojite začepljeni dio i spojite ga (što je dalje moguće) obrnuto na usisavač. Uključite usisavač tako da zrak prolazi kroz začepljeni dio u suprotnom smjeru.



Кіріспе

Өнімді сатып алуыңызбен құттықтаймыз және Philips компаниясына қош келдіңіз! Philips компаниясы ұсынатын қолдауды толығымен пайдалану үшін өніміңізді www.philips.com/welcome веб-бетінде тіркеңіз.

Жалпы сипаттама (Сурет 1)

- 1 Қақпақты босату ілмегі
- 2 Филтр торын босату ілмегі
- 3 Шаң дорбасын ұстағыш
- 4 Шаң дорбасы
- 5 Алдыңғы сабы
- 6 Шлангіні қосатын аузы
- 7 Шаң дорбасы толды дегенді білдіретін көрсеткіш
- 8 Қосу/өшіру түймесі
- 9 Сору қуатын таңдау дөңгелегі
- 10 Тоқ сымын жинайтын түйме
- 11 Қатты едендерді тазалауға арналған саптама (тек кейбір үлгілерде бар)
- 12 Үш белсенділікті қондырғы
- 13 Уақытша қою/сақтап қою қалың жиегі
- 14 Кілем/қатты еден бағдарламаларына ауыстыратын ықтырмалы қосу түймесі
- 15 Жиіектердегі щетка
- 16 Шағын турбо тарак (тек кейбір түрлерде)
- 17 Стандартты сап (тек ерекше түрлері ғана)
- 18 Шланг
- 19 Жарықшақты аспап кішкене қондырғы
- 20 Кішкене щетка
- 21 Кішкене саптама
- 22 Қосымша бөлшек ретінде берілген қыстырғыш
- 23 Телескоптік (бақылауға болатын) құбыр (тек ерекше түрлері ғана)
- 24 Қосымша бөлшек қыстырмасы (тек ерекше түрлері ғана)
- 25 Түйме арқылы жалғанатын телескопиялық түтік (тек кейбір түрлерде)
- 26 Бу шығару торы
- 27 HEPA 13 жууға болатын филтр
- 28 HEPA-филтрінің құлыптау торы
- 29 Уақытша қоюға арналған орын
- 30 Тоқ шанышқысы
- 31 Шарнирмен байланыстырылған дөңгелек
- 32 Сақтап қою тесікшесі
- 33 Ерекше табан
- 34 Артқы дөңгелектер

Маңызды

Құрылғыны қолданбастан бұрын осы пайдаланушы нұсқаулығын мұқият оқып шығыңыз да, оны келешекте қарау үшін сақтап қойыңыз.

Қауіпті

- Суды немесе басқа сұйықтықты соруға болмайды. Жануы жеңіл заттарды соруға болмайды, ал күлді сору үшін, оның суығанын күтіңіз.

Ескерту

- Құралды қосар алдында, құралда көрсетілген кернеудің жергілікті ток көзінің кернеуіне сәйкес келетіндігін тексеріп алыңыз.
- Егер құрылғының ашасы, сымы немесе құрылғының өзге бөлшегіне зақым тиген болса, құрылғымен қолданбаңыз.
- Егер ток сымы зақымдалған болса, қауіпті жағдай туғызбас үшін оны тек Philips компаниясы ұсынған қызмет орталығында сол компанияның жабдықтарымен және соған сәйкес білімі бар маман алмастыру керек.
- Мүмкіндігі мен ойлау қабілеті шектеулі және білімі мен тәжірибесі аз адамдар (балаларды қоса) бұл құралды олардың қауіпсіздігіне жауап беретін адамның қадағалауымен немесе құралдың қалай пайдалану жөнінде нұсқау берілген жағдайда ғана қолдануына болады.
- Балалардың құралмен ойнамауын қадағалаңыз.
- Шаң сорғыш қосулы болғанда, шлангіні, түтікті немесе басқа қосымша бөлшектерді көзіңізге, құлақтарыңызға, бағыттамаңыз және оларды аузыңызға салмаңыз.

Абайлаңыз

- Сіз шаң сорғышты күлді, ұсақ құмды, әкті, цемент шаңын және осы тәріздес заттарды сору үшін қолданған кезде, шаңмен шаң дорба тесікшелері бітіп қалады. Осының нәтижесінде, шаң дорбасы толып кетті деген көрсеткіш шаң дорбасы толды деп ескертеді. Бір рет ғана қолданылатын шаң дорбасын алмастырыңыз, ал қайта қолданылатын шаң дорбасын босатыңыз, тіпті ол әлі де болса толы емес болса да («Шаң дорбасын алмастыру/босату» тармағын қараңыз).
- Моторды қорғайтын сүзгіні орнатпастан бұл құралды қолдануға болмайды. Моторға зақым келуі, сондай-ақ құралдың қызмет ету уақыты қысқаруы мүмкін.
- Тек берілген Philips s-bag™ синтетикалық шаң дорбаларын немесе қайта қолданылатын шаң дорбаларын қолданыңыз (кейбір елдерде ғана бар).
- Шу деңгейі: $L_c = 78 \text{ dB(A)}$

Электромагниттік өрістер (ЭМӨ)

Philips компаниясы шығарған бұл құралы электромагниттік өрістерге (ЭМӨ) қатысты барлық стандарттарға сай келеді. Дұрыс әрі осы пайдаланушы нұсқаулығына сәйкес қолданылса, қазіргі кездегі белгілі ғылыми дәлелдерге негізделе отырып құралды қолдану қауіпсіз деуге болады.

Бірінші қолданудан бұрын

- 1** Құрылғы мен оның керек-жарақтарын қораптан шығарып алыңыз.
- 2** Кез келген стикерлер, қорғауыш фольганы немесе пластикті құрылғыдан алып тастаңыз.

Қолдануға дайындық

Шлангіні жалғау

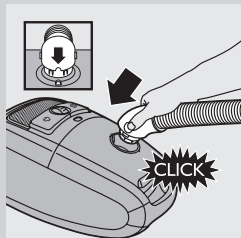

- 1 Шланғыны жалғау үшін оны құрылғының ішіне мықтап кіргізіңіз («тық» ете түседі). Шланғының жалғайтын жеріндегі шошақтың құрылғы корпусындағы кетікке дәл келетініне көз жеткізіңіз.

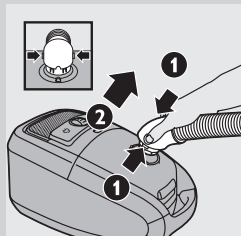

- 2 Шлангіні ажырату үшін, түймелерді басыңыз (1) содан соң шлангіні құралдан суырып алыңыз (2).

Телескопиялық түтікті жалғау

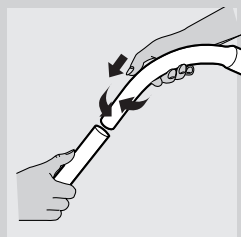

- 1 Телескопиялық түтікті қолсапқа жалғау:

- Конус тәріздес жалғанатын телескопиялық түтік (тек кейбір түрлерде): қолсапты телескопиялық түтікке тығып, кішкене бұраңыз.

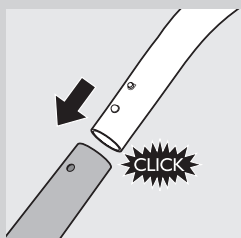

- Түйме арқылы жалғанатын телескопиялық түтік (тек кейбір түрлерде): Қолсаптағы серіппелі бекіту түймесін басып, қолсапты телескопиялық түтікке кіргізіңіз. Серіппелі бекіту түймесін түтіктегі тесікке бекітіңіз («сырт» етеді).
- ▀ Телескопиялық түтікті қолсаптан ажырату:
 - Конус тәріздес жалғанатын телескопиялық түтік (тек кейбір түрлерде): Қолсапты кішкене бұрап жатқан кезде телескопиялық түтікті суырыңыз.
 - Түйме арқылы жалғанатын телескопиялық түтік (тек кейбір түрлерде): серіппелі бекіту түймесін басыңыз да, қолсапты түтіктен суырыңыз.

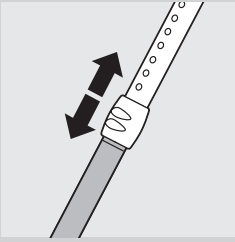

- 2** Шаң сору кезінде телескопиялық түтіктің ұзындығын өзіңізге ыңғайлы етіп алыңыз.

Бір қолыңызбен сақинаны ұстап тұрып, сақинаның жоғарғы жағындағы түтік бөлігін жоғарыға тартыңыз немесе оны басқа қолыңызбен төменге итеріңіз.

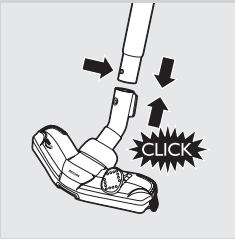

- 3** Түтікті саптамаға жалғау үшін түтіктегі серіппелі бекіту түймесін басып, түтікті саптамаға салыңыз. Серіппелі бекіту түймесін саптамадағы тесікшеге келтіріп салыңыз. («сырт» ете түседі).

Қосымша бөлшек қыстырмасы (тек ерекше түрлері ғана)

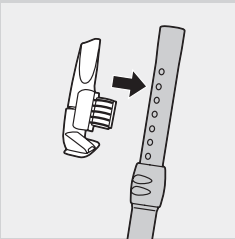

- 1** Жарықшақ құралын және кішкене саптамасын қыстырғышқа орнатыңыз.
- 2** Бөлшек қыстырғышын құбырға қыстырыңыз.
- 3** Қосымша қыстырғышты құбырдан суырып алыңыз.

Қосымша бөлшек ретінде берілген қыстырғыш

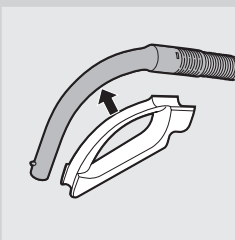

- 1** Қосымша бөлшектер сақтап қойғышты сабына сырт еткізіп орнатыңыз.
- 2** Керек-жарақтарды арнайы сақтау орнына салып, сақтаңыз. Оларды шығару үшін сақтау орнынан тартып алыңыз. Сақтау орнында бір уақытта екі керек-жарақты сақтауға болады.

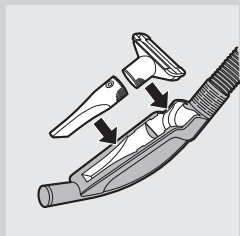

- Саңылауларға арналған және кішкене саптамалар.

Ескертпе: Кіші саптаманы сақтау орнына суретте көрсетілгендей етіп салу керек.

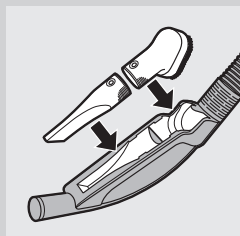

- Саңылауларға арналған саптама және кішкене щетка.

Үш белсенділікті қондырғы (тек ерекше түрлері ғана)

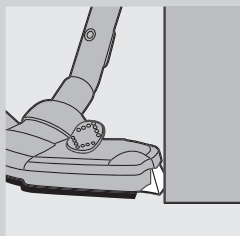

Үш белсенділікті қондырғы ол кілем мен қатты едендерге арналған көп мақсатты қондырғы.

- Жанындағы щетка қосымша шаң мен кірді жинауға көмек көрсете отырып, жихаздар мен басқа тосқауылдар арасын жақсырақ тазалауға мүмкіндік береді.

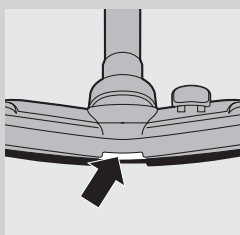

- Қондырғының алдындағы ашық саңлау ірі қоқыстарды жинауға мүмкіндік береді.

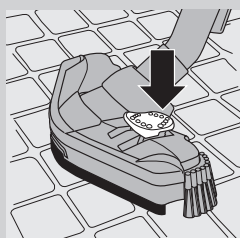

- 1** Қатты едендерді тазалау үшін қатты едендер бағдарламасын таңдаңыз (мәселен, черепица, паркет, ламинат және линолиум төселген едендер): саптама үстіндегі тербелме қосқышын табаныңызбен басып, қылшықты лентаны орнынан шығарыңыз. Сол мезетте, дөңгелектері көтеріледі, демек, сырып кетуден сақ етіп және маневр жасауға ыңғайлы болады.

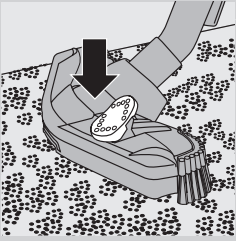

- 2** Кілемдерді тазалау үшін кілем бағдарламасын таңдаңыз: саптама үстіндегі тербелме қосқышын табаныңызбен тағы басып, қылшықты лентаны орнына кіргізіңіз. Дөңгелектері автоматты түрде төмендетіледі.

Қатты едендерді тазалауға арналған саптама (тек кейбір түрлерде)



- Қатты едендерді тазалауға арналған қондырғы қатты едендерді оңай тазалауға арналған.

Шағын турбо тарақ (ерекше түрлерінде ғана)

Шағын турбо тарақ әсіресе жануар қылшықтарын және мамықтарды мүліктен немесе матрацтан тиімді тазартуға арналған. Шағын турбо тарақтағы бірегей тарақ матаға жабысқан қылшықты босатады. Содан кейін шаңсорғыш қылшықты сорып алады. Шағын турбо тарақты шлангіге немесе телескопиялық түтікке жалғауға болады.

- 1** Шағын турбо тарақты жалғау үшін оны қолсапқа немесе телескопиялық түтікке кіргізіңіз де, кішкене бұрап жалғаңыз.
- 2** Шағын турбо тарақты ажырату үшін оны қолсаптан немесе телескопиялық түтіктен кішкене бұрап суырыңыз.

Құрылғыны қолдану

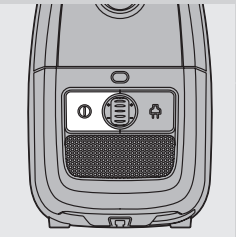

- 1** Тоқ сымын құралдан тартып шығарып, шанышқысын қабырғадағы розеткаға кіргізіңіз.
- 2** Құралды қосу үшін, құралдың төбесіндегі қосу/өшіру түймесін басыңыз.

Кенес: Еңкеймес үшін қосу/өшіру түймесін аяғыңызбен басыңыз.

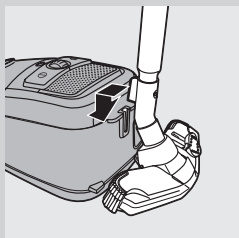

- 3** Шаң сору барысында құбырды қоя тұру үшін саптамадағы шошақты қою ұясына салыңыз.
- 4** Телескопиялық түтікті тұрақты етіп тұрғызу үшін түтікті ең қысқа ұзындығына реттеңіз.
- 5** Құралды сөндіру үшін оның төбесіндегі қосу/өшіру түймесін басыңыз немесе басқару пультіндегі қосу/өшіру/күте тұру түймесін басыңыз.

Сору қуатын бейімдеу

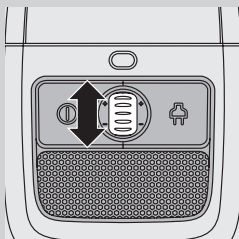

- 1** Шаң сору барысында құрылғының төбесіндегі дөңгелектің көмегімен сору қуатын реттеуіңізге болады.
 - Өте кір кілемдер мен қатты едендерді шаң сорғышпен тазалау үшін ең жоғарғы сору қуатын қолданыңыз.
 - Перелер, дастархан және т.б үшін ең төменгі сору қуат деңгейін таңдаңыз.

Сақтау

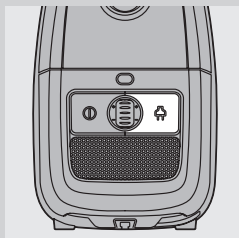

- 1** Құралды сөндіріп, оны тоқтан суырыңыз.
- 2** Тоқ сымын жинап қою үшін, тоқ сымын жинау түймесін басыңыз.



- 3** Құралды тігінен қойыңыз. Құралға саптамасын орнату үшін, саптама ілмегін сақтап қоятын қармаққа енгізіңіз.
 - Телескопиялық түтікті тұрақты етіп тұрғызу үшін түтікті ең қысқа ұзындығына реттеңіз.

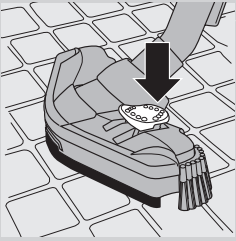

- 4** Тек ерекше түрлерінде ғана: Шаң сорғышты жинап қойғанда әрдайым үш деңгейде белсенді қондырғыны кілем бағдарламасына қойыңыз. Сондай-ақ, щетка таспаларын қайырылып кетуден сақтаңыз.

Шаң дорбасын босату/алмастыру

Бір рет ғана қолданылатын шаң дорбасын тастар алдында немесе қайта қолданатын шаң дорбасын алмастырар алдында құралды сөндіріңіз.

Бір рет ғана қолданылатын шаң дорбасын алмастыру

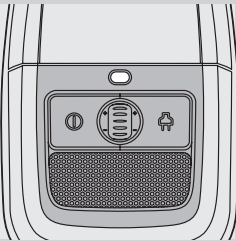

- Шаң жинағыш дорбаны дорба толық деген көрсеткіш түсі тұрақты болып өзгергенде алмастыру керек, мәселен, саптама еденге тигізілмеген кезде де.

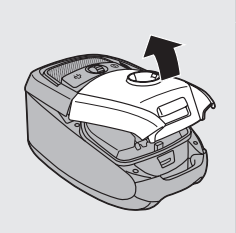

- 1** Оны ашу үшін, жабылғысын жоғары қарай тартыңыз.

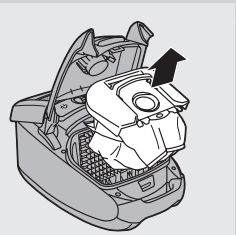

- 2** Шаң жинағыш дорбаны ұстағышынан жоғары қарай тартып шығарып алыңыз.

Шаң сорғыш дорбаны құралдан алып жатқанда оны тік ұстағаныңыз жөн.

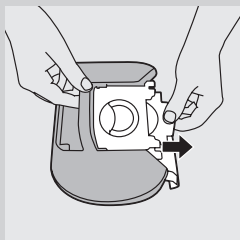

- 3** Ұстағыштан толған шаң дорбасын алу үшін, картон биркасынан тартыңыз.
- Сіз осылай жасағанда, дорба автоматты түрде жабылады.

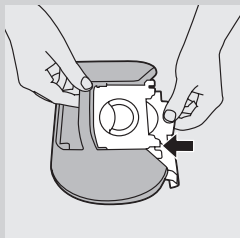

- 4** Жаңа шаң жинағыш дорбаның алдындағы картонын дорба ұстағыштағы екі кершікке барынша терең етіп кіргізіңіз.

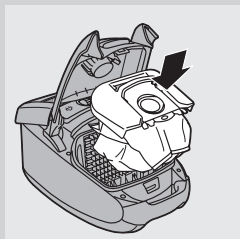

- 5** Шаң дорбасы ұстағышын қайтадан шаң сорғышқа салыңыз.

Ескертпе: Егер шаң дорбасы салынбаған болса, сіз жапқышын жаба алмайсыз.

- 6** Қақпақты төмен қарай бұрып, оны жабыңыз.

Қайта қолданылатын шаң дорбасын босату (тек кей елдерде ғана).

Кей елдерде, шаң сорғышпен қоса қайта қолданылатын шаң дорбалары да беріледі, оларды босатып, қайта қолдануға болады. Қайта қолдануға болатын шаң дорбаларын бір рет қана қолдануға болатын шаң дорбаларының орына қолдануға болады.

Қайта қолдануға болатын шаң дорбаларын босату үшін, тек қана «Бір рет қолдануға болатын шаң дорбаларын алмастыру» бөлігінде берілген нұсқауды орындаңыз.

Қайта қолданатын шаң жинағыш дорбаны босату:

- 1** Шаң дорбасының екі жағындағы сырғымасын сырғытыңыз.
- 2** Ішіндегі қоқысты қоқыс шелегіне сілкіп түсіріңіз.
- 3** Шаң дорбасын жабу үшін, сырғыманы шаң дорбасының астыңғы жиегіне дейін қайтадан сырғытыңыз.

Сүзгілерді тазалау және күту

Фильтрлерді тазалау немесе алмастырар алдында құралды міндетті түрде тоқтан суырыңыз.

Моторды қорғауға арналған тұрақты фильтр

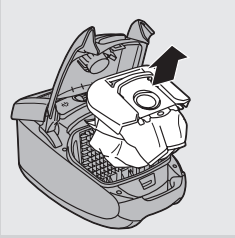

Қайта қолдануға болатын шаң дорбасын босатқан кезде немесе бір рет қолданылатын шаң дорбасын ауыстырған кезде әрдайым моторды қорғауға арналған тұрақты фильтрді тазалап отырыңыз.

1 Шаң жинағыш дорба ұстағышын дорбамен бірге суырып алыңыз.

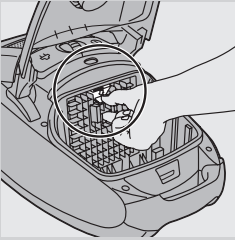

2 Моторды қорғауға арналған фильтр қорабының төбесіндегі ілмекті төмен қарай басып, оны босатыңыз.

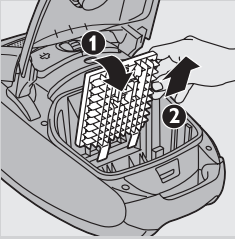

3 Моторды қорғауға арналған фильтр қорабының төбесін өзіңізге қарай (1) тартып, фильтр қорабын шаң дорбасының бөлімінен (2) шығарып алыңыз.

4 Фильтрді тазалау үшін, оны қоқыс шелегі үстінен сілкіңіз.

5 Таза фильтрді фильтр қорабына қайтадан салыңыз.

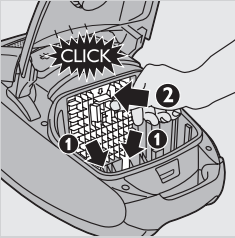

6 Фильтр қорабының екі шошағын түптегі төмпешіктің артына сыйдырыңыз, сол кезде қорап үстіңгі жақта дұрыс сияды (1). Содан кейін, фильтр қорабын орнына салыңыз («тық» ете түседі) (2).

7 Шаң дорбасы бар шаң дорба ұстағышын қайтадан құрылғыға салып, қақпақты жабыңыз.

HEPA 13 жууға болатын фильтр

HEPA 13 жуылатын фильтр ауа шығатын жерден 0,0003 мм мөлшерлі бөлшектердің 99,95% ұстап қалады. Ол тек қана үй ішіндегі қоқыс бөлшектерін ғана емес, сонымен қатар дем алу алергияларының себебі болып келетін шаң кенелері мен олардың нәжістері тәрізді зиянды микроскопты паразиттерді ұстап қалады.

Ескертпе: Шаң сорғышыңыз тиімгі түрде шаң жинап, жоғарғы сапалы қызмет көрсетуіне кепілдік алу үшін, HEPA фильтрін тек түп нұсқалы Philips фильтрiнiң дұрыс түрiмен ғана алмастырыңыз («Қосымша бөлшектерге тапсырыс беру» тармағын қараңыз).

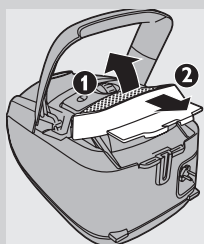

Жуылатын HEPA 13 фильтрін 6 айда бір рет тазалап тұрыңыз. Жуылатын HEPA 13 фильтрін ең көп дегенде 4 рет тазалауыңызға болады. Фильтрді 4 рет тазалағаннан соң, оны алмастырыңыз.

1 Бу шығару торын (1) ашып, оны құрылғыдан шығарып алыңыз (2).

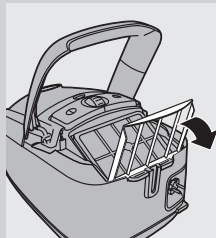

2 HEPA-фильтрінің құлыптау торының үстіңгі жағын өзіңізге қарай тартып, оны тік қалыпқа қойыңыз.

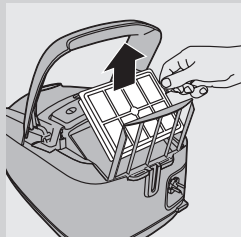

3 Жууға болатын HEPA 13 фильтрін алыңыз.

4 HEPA 13 фильтрінің бүктелмелі жағын жәймен ағып тұрған ыстық ағын су астында шәйіңіз.

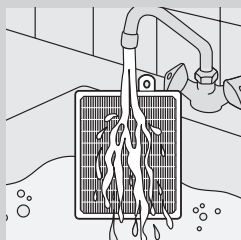

- Сүзгіні бүктелген жағын жоғары қаратып ұстап, суды бүктелмесіне паралелді етіп ағызыңыз. сүзгінің ішіндегі жиналып қалған кірді су ағызып жіберетіндей бұрышпен ұстаңыз.

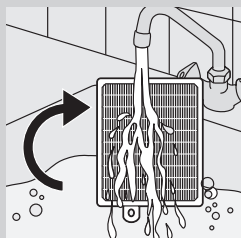

- Фильтрді 180° бұрап, суды керісінше ағызып жіберіңіз.
- Осы әрекетті сүзгі толығымен таза болғанша қайталай беріңіз.

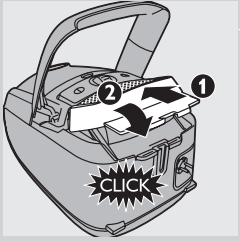
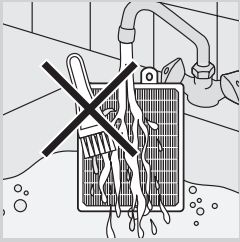

Жуылатын фильтрді қылшақпен тазалауға болмайды.

Ескертпе: Тазалау әрекеті сүзгінің түп нұсқалы түсін жоймайды, дегенмен, ол оның сүзгілеу қуатын жаяды.

- 5** Абайлап фильтр бетіндегі суды сілкіп жіберіңіз. Фильтрді кем дегенде 2 сағат бойы кептіріңіз, содан соң оны қайтадан шаң сорғышқа орнатыңыз.
- 6** Фильтрді қайтадан құрылғыға қойыңыз. HEPA-фильтрінің құлыптау торын HEPA-фильтріне қойыңыз.
- 7** Фильтр торын құрылғыға салып (1), фильтр торының екінші шетін орнына кіргізіңіз («тық» ете түседі) (2).

Құрал саймандарға тапсырыс беру

Осы құрылғы үшін шаң дорбаларын, фильтрлерді немесе басқа керек-жарақтарды сатып алу үшін www.philips.com торабына кіріңіз, дүниежүзілік кепілдік кітапшасын оқыңыз немесе еліңіздегі Philips Тұтынушылар Орталығына хабарласыңыз.

Шаң жинағыш дорбаларға тапсырыс беру

- Классикалық Philips s-bag™ синтетикалық шаң дорбаларын FC8021 үлгі нөмірімен қолжетімді болады.
- Philips Clinic s-bag™ жоғары фильтрациялы синтетикалық шаң дорбалары FC8022 үлгі нөмірімен қолжетімді болады.
- Жағымсыз иіске қарсы Philips s-bag™ синтетикалық шаң дорбалары FC8023 үлгі нөмірімен қолжетімді болады.
- Қайта қолдануға болатын шаң дорбаларын (тек кейбір елдерде) 4322 004 93290 код нөмірімен табуға болады.

Ескертпе: s-Дорбалары туралы қосымша ақпарат алу үшін www.s-bag.com торабына кіріңіз.

Фильтрлерге тапсырыс беру

- HEPA 13 жуылатын фильтрлері FC8038 нөмірлі түрлеріне қаматамасыз етіледі.

Қоршаған орта



- Құрылғыны өз қызметін көрсетіп тозғаннан кейін, күнделікті үй қоқысымен бірге тастауға болмайды. Оның орнына бұл құрылғыны арнайы жинап алатын жерге қайта өңдеу мақсатына өткізіңіз. Сонда сіз қоршаған ортаны қорғауға себебіңізді тигізесіз.

Кепілдік және қызмет көрсету

Егер сізге көмек, ақпарат алу керек болса немесе сізде шешілмеген мәселе болса, Philips компаниясының интернет бетіндегі www.philips.com веб-сайтына кіріңіз, не болмаса өз еліңіздегі Philips тұтынушылар орталығына телефон шалсаңыз болады (ол нөмірді сіз дүние жүзі бойынша берілетін кепілдік кітапшасынан табасыз). Сіздің елде тұтынушылар орталығы жоқ болған жағдайда жергілікті Philips дилеріне хабарласыңыз.

Ақаулықтарды жою

Бұл тарауда құралда пайда болуы мүмкін ең көп кездесетін ақаулықтар жинақталған. Егер төменде берілген ақпараттың көмегімен ақаулықты жоя алмасаңыз, еліңіздегі тұтынушы орталығына хабарласыңыз.

1 Сору қуаты әлсіз.

- A Шаң жинағыш дорбаны тексеріңіз, мүмкін ол толып кеткен болар. Егер қажет болса, бір рет қана қолданылатын шаң дорбасын алмастырыңыз, немесе қайта қолданылатын шаң дорбасын босатыңыз (тек кей елдерде ғана).
 - B Басқа фильтрлерді алмастыру керек емеспе екендігін тексеріңіз. Егер қажет болса, сүзгілерді тазалаңыз немесе алмастырыңыз.
 - C Сору қуатын таңдау дөңгелегі ең жоғарғы нұсқада екендігін тексеріңіз.
 - D Қондырғы, құбыр немесе шланг бітіп қалмағандығын тексеріңіз.
- Қондырғы, құбыр немесе шланг бітіп қалмағандығын тексеріңіз. Тұрып қалған заттарды алып тастау үшін, бітіп қалған бөлікті ажыратып, керісінше қосыңыз (мүмкіндік болса). Шаң сорғышты қосып, тұрып қалған затты кері бағытта сору арқылы шығарып аласыз.



Įvadas

Sveikiname įsigijus pirkinį ir sveiki atvykę į „Philips“! Norėdami naudotis visu „Philips“ palaikymu, savo gaminį registruokite adresu www.philips.com/welcome.

Bendras aprašymas (Pav. 1)

- 1 Dangčio atlaisvinimo auselė
- 2 Filtrų grotelių atlaisvinimo auselė
- 3 Dulkių maišelio laikiklis
- 4 Dulkių maišelis
- 5 Priekinė rankena
- 6 Žarnos jungimo anga
- 7 Dulkių maišelio prisipildymo indikatorius
- 8 Įjungimo / išjungimo mygtukas
- 9 Siurbimo galios reguliavimo ratukas
- 10 Laido vyniojimo mygtukas
- 11 Antgalis kietoms grindims (tik tam tikruose modeliuose)
- 12 Trijų padėčių antgalis
- 13 Stovėjimo / laikymo briauna
- 14 Svirtis, kilimų / kietų grindų režimų nustatymams įjungti
- 15 Šoninis šepetys
- 16 Mažas „turbo“ šepetys (tik tam tikruose modeliuose)
- 17 Standartinė rankena (tik specifiniuose modeliuose)
- 18 Žarna
- 19 Šiauras antgalis
- 20 Šepetėlis
- 21 Mažas antgalis
- 22 Priedų laikiklis
- 23 Teleskopinis vamzdis (tik specifiniuose modeliuose)
- 24 Priedų spaustukas (tik specifiniuose modeliuose)
- 25 Teleskopinis vamzdis su mygtuku valdomu sujungimu (tik tam tikruose modeliuose)
- 26 Išmetimo grotelės
- 27 Plaunamas „HEPA 13“ filtras
- 28 „HEPA“ filtro fiksavimo grotelės
- 29 Stovo įpjova
- 30 Maitinimo kištukas
- 31 Sukamasis ratukas
- 32 Laikymo įpjova
- 33 Informacijos apie tipą lentelė
- 34 Galiniai ratukai

Svarbu

Prieš naudodami prietaisą, atidžiai perskaitykite šį vadovą ir laikykite jį, kad galėtumėte pasinaudoti šia informacija vėliau.

Pavojus!

- Niekada nesiurbkite vandens ar kitų skysčių. Niekada nesiurbkite lengvai užsidegančių medžiagų ar nevisiškai atvėsusių pelenų.

Perspėjimas

- Prieš įjungdami prietaisą patikrinkite, ar ant prietaiso nurodyta įtampa atitinka vietinio tinklo įtampą.
- Nenaudokite prietaiso, jei jo kištukas, maitinimo laidas ar jis pats yra pažeisti.
- Jei pažeistas maitinimo laidas, vengiant rizikos, jį turi pakeisti „Philips“ darbuotojai, „Philips“ įgaliotasis techninės priežiūros centras arba kiti panašios kvalifikacijos specialistai.
- Šis prietaisas neskirtas naudoti asmenims (įskaitant vaikus) su ribotomis fizinėmis, sensorinėmis ar psichinėmis galimybėmis arba asmenims, neturintiems pakankamai patirties ir žinių, nebent juos prižiūri arba naudotis prietaisu apmoko už jų saugą atsakingas asmuo.
- Prižiūrėkite vaikus, kad jie nežaistų su prietaisu.
- Nenukreipkite žarnos, vamzdžio ar kito priedo į akis ar ausis, taip pat nekiškite į burną, kai jie prijungti prie dulkių siurblio, o dulkių siurblys įjungtas.

Ispėjimas

- Kai naudojate dulkių siurbį siurbti pelenams, smulkiam smėliui, kalkėms, cemento dulkiams ir panašioms medžiagoms, dulkių maišelio akutės gali užsikimšti. Todėl dulkių maišelio prisipildymo indikatorius rodytų, kad dulkių maišelis pilnas. Pakeiskite keičiamą dulkių maišelį arba išvalykite daugkartinio naudojimo dulkių maišelį, net jeigu jis dar nėra pilnas (žr. skyrių „Dulkių maišelio keitimas / ištuštinimas“).
- Niekada nenaudokite prietaiso be apsauginio variklio filtro. Taip galima pakenkti varikliui ir sutrumpinti prietaiso naudojimo laiką.
- Naudokite tik tai „Philips s-bag“™ sintetinius dulkių maišelius arba pateiktą daugkartinį dulkių maišelį (tik kai kuriose šalyse).
- Triukšmo lygis: $L_c = 78 \text{ dB(A)}$

Elektromagnetiniai laukai (EML)

Šis „Philips“ prietaisas atitinka visus elektromagnetinių laukų (EML) standartus. Tinkamai eksploatuojant prietaisą pagal šiam vartotojo vadove pateiktus nurodymus, remiantis dabartine moksline informacija, jį yra saugu naudoti.

Prieš naudodami pirmą kartą

- 1** Išimkite prietaisą ir jo priedus iš dėžės.
- 2** Nuo nuimkite visus lipdukus, plastiką ar apsauginę plėvelę nuo prietaiso.

Paruošimas naudoti

Žarnos prijungimas

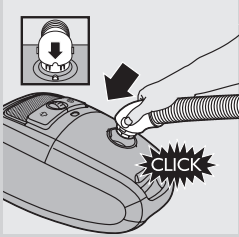

- 1** Norėdami prijungti žarną, tvirtai įstatykite ją į dulkių siurblių (išgirsite spragtelėjimą). Įsitinkinkite, kad griovelis žarnos jungtyje visiškai telpa ant prietaiso korpuso iškyšos.

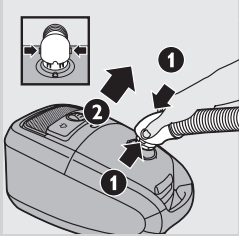

- 2** Norėdami atjungti žarną, paspauskite mygtukus (1) ir ištraukite žarną iš prietaiso (2).

Teleskopinio vamzdžio prijungimas

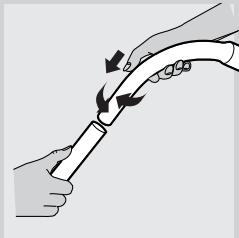

- 1** Norėdami prijungti teleskopinį vamzdį prie rankenos:
 - Teleskopinis vamzdis turi kūginį sujungimą (tik specifiniuose modeliuose): įkiškite rankeną į teleskopinį vamzdį ir truputėlį pasukite.

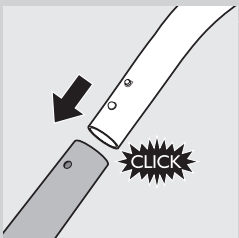

- Teleskopinis vamzdis turi mygtukinę jungtį (tik specifiniuose modeliuose): rankenoje paspauskite spyruoklinės spynelės mygtuką ir įstatykite rankeną į teleskopinį vamzdį. Įstatykite spyruoklinės spynelės mygtuką į antgalyje esančią angą (pasigirs spragtelėjimas).
- 2** Norėdami atjungti teleskopinį vamzdį nuo rankenos:
 - Teleskopinis vamzdis turi kūginį sujungimą (tik specifiniuose modeliuose): nuimkite rankeną nuo teleskopinio vamzdžio jį šiek tiek pasukdami.
 - Teleskopinis vamzdis turi mygtukinę jungtį (tik specifiniuose modeliuose): paspauskite spyruoklinės spynelės mygtuką ir nuimkite rankeną nuo vamzdžio.

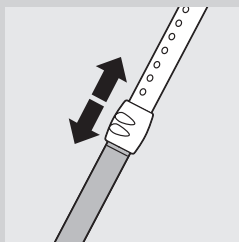

2 Nustatykite sau patogiausią vamzdžio ilgį siurbimui.

Laikykite žiedą viena ranka ir traukite vamzdžio šalį virš žiedo į viršų, arba kita ranka traukite žemyn.

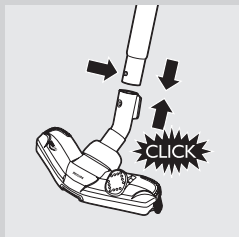

3 Norėdami prijungti antgalį prie vamzdžio, paspauskite ant vamzdžio

esantį spyruoklinės spynelės mygtuką ir įkiškite vamzdį į antgalį. Įstatykite spyruoklinės spynelės mygtuką į antgalyje esančią angą (pasigirs spragtelėjimas).

Priedų spaustukas (tik specifiniuose modeliuose)

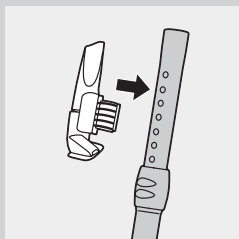

1 Užspauskite siaurą antgalį ir mažą antgalį į spaustuką.

2 Užspauskite priedų spaustuką ant vamzdžio.

3 Norėdami nuimti priedų spaustuką, ištraukite jį iš vamzdžio.

Priedų laikiklis

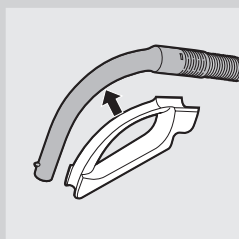

1 Užspauskite priedų laikiklį ant rankenos.

2 Įspauskite priedus į laikiklį ir ten juos laikykite. Norėdami atkabinti priedus, ištraukite juos iš laikiklio.

Vienu metu priedų laikiklyje galite laikyti du priedus.

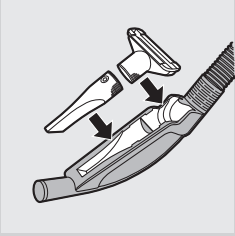

- Siauras antgalis ir mažas antgalis.

Pastaba: mažą antgalį reikia įdėti į priedų laikiklį, kaip pavaizduota paveikslėlyje.

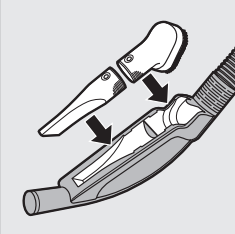

- Siauras antgalis ir šepetėlis.

Trijų padėčių antgalis (tik specifiniuose modeliuose)

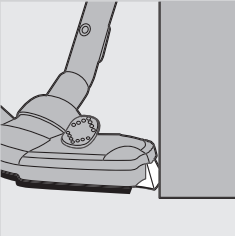

Trijų padėčių antgalis tinkamiausias kilimams ir nekiliminėms grindims valyti.

- Šoniniai šepetėliai surenka daugiau dulkių iš antgalio šonų, todėl galima geriau išvalyti vietas aplink baldus ir kitus daiktus.

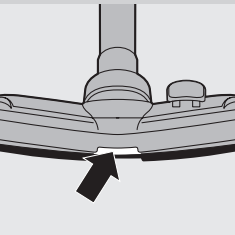

- Anga, esanti antgalio priekyje, susiurbia didesnes daleles.

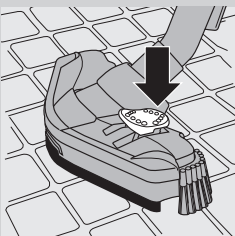

- 1 Valydami nekilimines grindis (pavyzdžiui grindis, išklotas plytelėmis, parketu, sluoksniuota medžiaga ir linoleumu), nustatykite siurblių į kietų grindų valymo režimą: koja paspauskite antgalio viršuje esančią svirtį, kad iš antgalio išlįstų šepetys. Tuo pačiu metu pakils ratukas, kad nesubraižytų grindų ir būtų lengviau manevruoti.

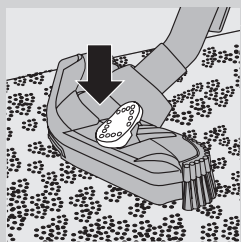

- 2 Valydami kilimus, nustatykite siurblių į kilimų valymo režimą; valydami kilimus vėl paspauskite svirtį, kad šepetys sulįstų į antgalio angą. Ratukas automatiškai nusileis.

Antgalis kietoms grindims (tik tam tikruose modeliuose)



- Antgalis kietoms grindims skirtas švelniam kietų grindų valymui.

Mažas „turbo“ šepetys (tik tam tikruose modeliuose)

Mažas „turbo“ šepetys specialiai sukurtas tam, kad efektyviai išrinktų gyvūnų plaukus ir baldų bei čiužinių pūkus. Unikalus mažame turbo šepetyje esantis šepetėlis pašalina plaukus iš audinių, o po to juos sutraukia dulkių siurblys. Mažą „turbo“ šepetį galima tvirtinti prie žarnos rankenos arba prie teleskopinio vamzdžio.

- 1 Norėdami pritvirtinti mažą „turbo“ šepetį, įkiškite jį į rankeną ar teleskopinį vamzdį ir kiek pasukite.
- 2 Norėdami nuimti mažą „turbo“ šepetį, ištraukite jį iš rankenos ar teleskopinio vamzdžio kiek sukdami.

Prietaiso naudojimas

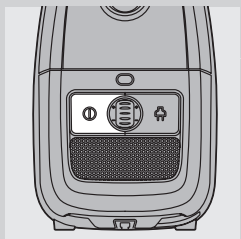

- 1 Ištraukite laidą iš prietaiso ir įkiškite kištuką į sieninį el. lizdą.
- 2 Norėdami įjungti prietaisą, prietaiso viršuje paspauskite įjungimo / išjungimo mygtuką.

Patarimas: Jei nenorite susilenkti, koja paspauskite įjungimo / išjungimo mygtuką.

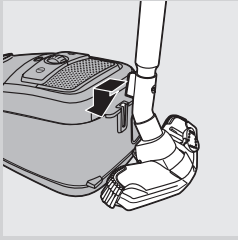

- 3** Jei siurbimo metu norite trumpam pastatyti vamzdį, į stovo įpjovą įstatykite antgalio briauną.
- 4** Sureguliuavę vamzdį iki trumpiausio ilgo užtikrinsite, kad teleskopinis vamzdis pastatytas stabiliai.
- 5** Jei norite išjungti prietaisą, paspauskite prietaiso viršuje esantį įjungimo / išjungimo mygtuką arba nuotolinio valdymo pulte esantį įjungimo / išjungimo / parengties režimo mygtuką.

Siurbimo galios reguliavimas

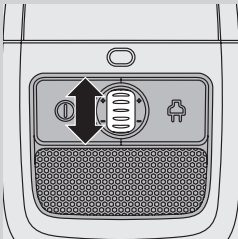

- 1** Siurbimo metu siurbimo galią galite reguliuoti pasirinkimo ratuku, esančiu ant prietaiso viršaus.
 - Didžiausią siurbimo galią naudokite, siurbdami labai purvinius kilimus ir kietas grindis.
 - Mažiausią siurbimo galią naudokite siurbdami užuolaidas, staltieses ir t. t.

Laikymas

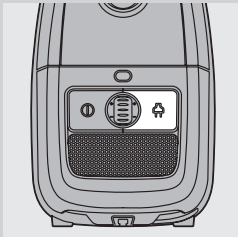

- 1** Išjunkite prietaisą ir ištraukite laidą iš sieninio el. lizdo.
- 2** Paspauskite laido vyniojimo mygtuką, kad suvyniotumėte ištrauktą laido dalį.



- 3** Prietaisą pastatykite statmenai. Norėdami prie prietaiso pritvirtinti antgalį, įstatykite antgalio briauną į laikymo įpjovą.
 - Sureguliuavę vamzdį iki trumpiausio ilgo užtikrinsite, kad teleskopinis vamzdis pastatytas stabiliai.

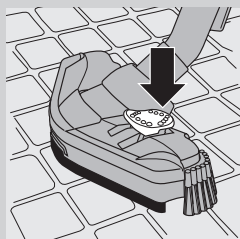

- 4** Tik specifiniuose modeliuose: trijų padėčių antgalį visada laikykite kilimui valyti skirtoje nuostatoje. Taip pat stenkitės, kad nesusilankstytų šepetio šeriai.

Dulkių maišelio keitimas / ištuštinimas.

Prieš keisdami vienkartinį dulkių maišelį ar ištuštinami daugkartinį dulkių maišelį, visada ištraukite prietaisą iš lizdo.

Vienkartinio dulkių maišelio keitimas

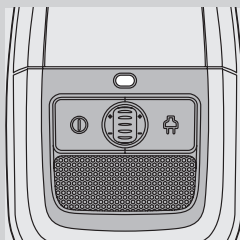

- Dulkių maišelį keiskite, kai tik pasikeičia pilno dulkių maišelio indikatorius spalva, t. y. net ir tada, kai antgalis nėra prispaustas prie grindų.

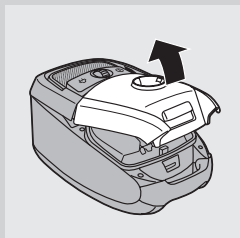

- 1** Atidarykite dangtį traukdami jį į viršų.

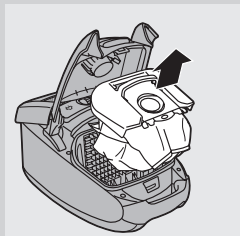

- 2** Iš prietaiso iškelkite dulkių maišelio laikiklį.

Įsitikinkite, kad keldami iš prietaiso dulkių maišelį laikote vertikaliai.

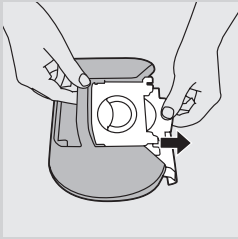

- 3** Pilną dulkių maišelį iš laikiklio išimsite traukdami už kartoninės kilpelės.
- ▶ Kai tai padarysite, dulkių maišelis automatiškai užsisandarins.

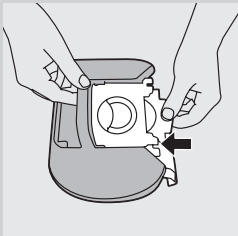

- 4** Naujo maišelio kartono priekį kuo giliau įstumkite į du griovelius maišelio laikiklyje.

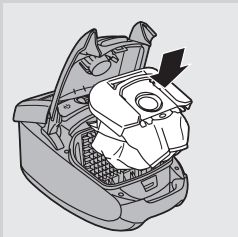

- 5** Padėkite dulkių maišelio laikiklį atgal į dulkių siurblių.

Pastaba: Jei nebuvo įdėtas joks dulkių maišelis, jūs negalėsite uždaryti dangčio.

- 6** Norėdami uždaryti dangtį, paspauskite jį žemyn.

Daugkartinio dulkių maišelio ištuštinimas (tik kai kuriose šalyse)

Kai kuriose šalyse, prie šio dulkių siurblio pridedamas vienkartinis dulkių maišelis, kurį galima naudoti ir išvalyti pakartotinai. Vietoj vienkartinį dulkių maišelių galite naudoti daugkartinį dulkių maišelį.

Norėdami išimti ir įdėti daugkartinį dulkių maišelį, sekite instrukcijas, pateiktas „Vienkartinio dulkių maišelio keitimas“ skyriuje. Daugkartiniam naudojimui tinkamo maišelio ištuštinimas:

- 1** Nustumkite šalin nuo dulkių maišelio sandarinimo gnybtą.
- 2** Maišelio turinį iškratykite į šiukšlių dėžę.
- 3** Uždarykite maišelį, užstumdami sandarinimo gnybtą ant apatinio maišelio krašto.

Filtrų valymas ir priežiūra

Prieš valydami ar keisdami filtrus, visada išjunkite prietaisą iš elektros tinklo.

Nuolatinis apsauginis variklio filtras

Nuolatinį apsauginį variklio filtrą valykite kiekvieną kartą, kai ištuštinate arba pakeičiate vienkartinį dulkių maišelį.

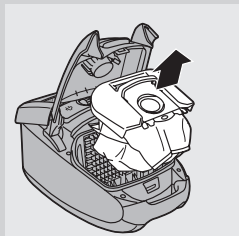

1 Kartu su maišeliu išimkite dulkių maišelio laikiklį.

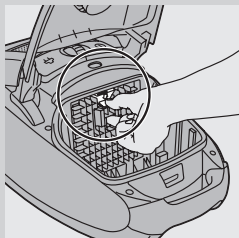

2 Norėdami atleisti apsauginį variklio filtrą, paspauskite ant jo laikiklio esančią auselę.

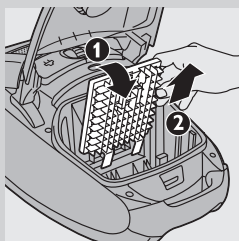

3 Patraukite apsauginio variklio filtro laikiklio viršų į save (1) ir pakelkite filtro laikiklį nuo dulkių maišelio skyriaus (2).

4 Pakratykite filtrą virš šiukšlių dėžės, kad jį išvalytumėte.

5 Įstatykite švarų filtrą atgal į filtro laikiklį.

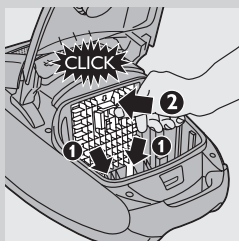

6 Pridėkite dvi filtro laikiklio pakabas prie dugno briaunos tam, kad užtikrintumėte, jog jis tinka viršuje (1). Tada filtro laikiklį įstumkite atgal (išgirsite spragtelėjimą) (2).

7 Dulkių maišelio laikiklį kartu su maišeliu įstatykite atgal į prietaisą ir uždarykite dangtelį.

Plaunamas „HEPA 13“ filtras

Plaunamas „HEPA 13“ filtras gali iš išleidžiamo oro pašalinti 99,95% visų iki 0,0003 mm dydžio dalelių. Taip apimamos ne tik įprastos namų dulksės, bet ir žalingi mikroskopiniai parazitai kaip dulkių erkės ir jų išmatos, gerai žinomos kaip kvėpavimo alergijų sukėlėjos.

Pastaba: Kad užtikrintumėte optimalų dulkių išlaikymą ir dulkių siurblio efektyvumą, visada pakeiskite HEPA filtrą originaliu atitinkamo tipo Philips filtru (žr. skyrių „Prietaiso dalių užsakymas“).

Valykite plaunamą „Ultra Clean Air HEPA 13“ filtrą kas 6 mėnesius. Plaunamą filtrą „Ultra Clean Air HEPA 13“ daugiausiai galite išvalyti 4 kartus. Pakeiskite filtrą, kai jis bus išvalytas 4 kartus.

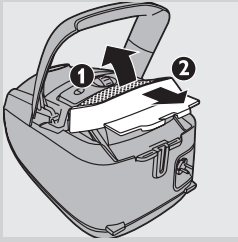

1 Atidarykite išmetimo groteles (1) ir ištraukite jas iš prietaiso (2).

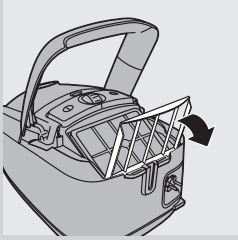

2 Patraukite „HEPA“ filtro užrakinimo groteles į save ir pastatykite jas vertikaliai.

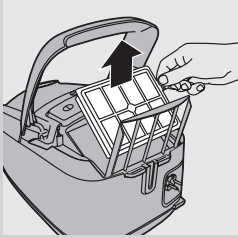

3 Išimkite plaunamą „HEPA 13“ filtrą.

4 Praskalaukite klostuotą „HEPA 13“ filtro pusę po silpna karšta srove.

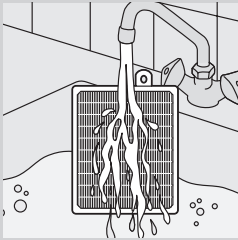

- Laikykite filtrą taip, kad klostuota pusė būtų viršuje, o vanduo bėgtų lygiagrečiai į klostes. Laikykite filtrą tokiu kampu, kad vanduo išplautų purvą klosčių viduje.

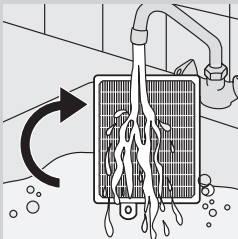

- Pasukite filtrą 180 laipsnių kampu ir leiskite klostėse vandeniui bėgti priešinga kryptimi.
- Tęskite, kol filtras bus švarus.

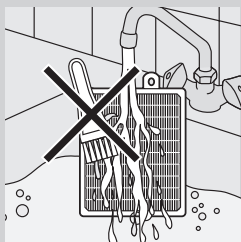

Niekada nevalykite plaunamo filtro šepėčiu.

Pastaba: Valymas neatkuria pradinės filtro spalvos, bet atkuria jo filtravimo galingumą.

- 5** Atsargiai nukratykite vandenį nuo filtro paviršiaus. Leiskite filtrui džiūti mažiausiai 2 valandas prieš įdėdami jį atgal į dulkių siurbli.
- 6** Įdėkite filtrą atgal į prietaisą. Uždėkite „HEPA“ filtro užrakinimo grotelės ant „HEPA“ filtro.
- 7** Įdėkite filtro grotelės į prietaisą (1) ir įstumkite kitą filtro grotelių galą į jam skirtą vietą (išgirsite spragtelėjimą) (2).

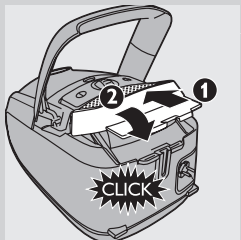

Priedų užsakymas

Norėdami įsigyti dulkių maišelius, ar kitus priedus šiam prietaisui, apsilankykite adresu www.philips.com, žr. visame pasaulyje galiojančios garantijos lankstinuką arba kreipkitės į „Philips“ klientų aptarnavimo centrą savo šalyje.

Dulkių maišelių užsakymas

- „Philips Classic s-bag“™ sintetinių dulkių maišelių tipo numeris FC8021.
- „Philips Clinic s-bag“™ didžiausio filtravimo sintetinių dulkių maišelių tipo numeris FC8022.
- „Philips Anti-Odour s-bag“™ sintetinių dulkių maišelių tipo numeris FC8023.
- Daugkartinio naudojimo maišeliai (tik kai kuriose šalyse), kodas 4322 004 93290.

Pastaba: Norėdami daugiau sužinoti apie sintetinių dulkių maišelį, apsilankykite adresu www.s-bag.com.

Filtrų užsakymas

- „HEPA 13“ plaunami filtrai, modelio numeris FC8038.

Aplinka



- Susidėvėjusio prietaiso neišmeskite su įprastomis buitinėmis atliekomis, o nuneškite jį į oficialų surinkimo punktą perdirbti. Taip prisidėsite prie aplinkosaugos.

Garantija ir techninis aptarnavimas

Jei jums reikalinga techninė priežiūra ar informacija arba jei kilo problemų, apsilankykite „Philips“ svetainėje www.philips.com arba susisiekite su savo šalies „Philips“ klientų aptarnavimo centru (jo telefono numerį rasite visame pasaulyje galiojančios garantijos lankstinuke). Jei „Philips“ klientų aptarnavimo centro jūsų šalyje nėra, kreipkitės į vietinį „Philips“ atstovą.

Greitas trikčių šalinimas

Šiame skyriuje apibendrinamos problemos, dažniausiai pasitaikančios naudojantis šiuo prietaisu. Jei žemiau pateikiama informacija nepadės išspręsti problemos, kreipkitės į jūsų šalyje esantį Pagalbos vartotojams centrą.

1 Nepakankama siurbimo galia.

- A Patikrinkite, ar dulkių maišelis nėra pilnas.
Jei reikia, pakeiskite vienkartinį dulkių maišelį arba ištuštinkite daugkartinį dulkių maišelį (tik kai kuriose šalyse).
- B Patikrinkite, ar nereikia išvalyti ar pakeisti filtrų.
Jei reikia, išvalykite arba pakeiskite filtrus.
- C Patikrinkite, ar siurbimo galios reguliavimo ratukas yra maksimalaus nustatymo padėtyje.
- D Patikrinkite, ar antgalis, vamzdis arba žarna nėra užsikimšę.
- Norėdami išimti susidariusį kamštį, išrinkite užsikimšusią dalį ir sujunkite ją (kiek galima toliau) priešinga puse. Ijunkite siurblį, kad oras eitų per užsikimšusią dalį priešinga kryptimi.

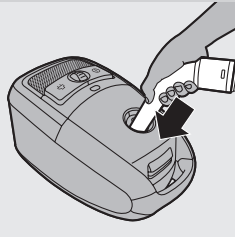

Ievads

Apsveicam ar pirkumu un laipni lūdzam Philips! Lai pilnībā izmantotu Philips piedāvātā atbalsta iespējas, reģistrējiet izstrādājumu vietnē www.philips.com/welcome.

Vispārējs apraksts (Zīm. 1)

- 1 Vāka avēršanas poga
- 2 Filtra režģa atvēršanas poga
- 3 Putekļu maisiņa turētājs
- 4 Putekļu maisiņš
- 5 Priekšējais rokturis
- 6 Šļūtenes savienotājatvere
- 7 Putekļu maisiņa pilnuma indikators
- 8 Ieslēgšanas/izslēgšanas poga
- 9 Sūkšanas jaudas regulēšanas pārslēgs
- 10 Vada saritināšanas poga
- 11 Cietiem grīdas segumiem paredzēts uzgalis (tikai atsevišķiem modeļiem)
- 12 Tri-Active uzgalis
- 13 Novietošanas/glabāšanas izvirkājums
- 14 Paklāja/cietu grīdas segumu iestatījumu uzgaļa slēdzis
- 15 Sānu suka
- 16 Mazā turbo suka (tikai atsevišķiem modeļiem)
- 17 Standarta rokturis (tikai atsevišķiem modeļiem)
- 18 Šļūtene
- 19 Šaurās vietās ievietojams uzgalis
- 20 Mazā suka
- 21 Mazs uzgalis
- 22 Piederumu turētājs
- 23 Teleskopiskā caurule (tikai atsevišķiem modeļiem)
- 24 Piederumu skava (tikai atsevišķiem modeļiem)
- 25 Teleskopiskā caurule ar pogveida savienojumu (tikai atsevišķiem modeļiem)
- 26 Izplūdes režģis
- 27 HEPA 13 mazgājams filtrs
- 28 HEPA filtra noslēgta režģis
- 29 Novietošanas vieta
- 30 Elektrības kontaktdakša
- 31 Grozāmais ritenis
- 32 Glabāšanas vieta
- 33 Modeļa plāksnīte
- 34 Aizmugurējie riteni

Svarīgi

Pirms ierīces lietošanas uzmanīgi izlasiet šo lietošanas pamācību un saglabājiet to, lai vajadzības gadījumā varētu ieskatīties tajā arī turpmāk.

Briesmas

- Nekādā gadījumā neuzsūciet ūdeni vai kādu citu šķidrumu. Neuzsūciet viegli uzliesmojošas vielas vai pelnus, kamēr tie nav atdzisuši.

Brīdinājums

- Pirms ierīces pievienošanas elektrotīklam pārbaudiet, vai uz tās norādītais spriegums atbilst elektrotīkla spriegumam jūsu mājā.
- Neizmantojiet ierīci, ja ir bojāta kontaktdakša, elektrības vads vai pati ierīce.
- Ja elektrības vads ir bojāts, tas jānomaina Philips pilnvarota servisa centra darbiniekiem vai līdzīgi kvalificētām personām, lai izvairītos no briesmām.
- Šo ierīci nevar izmantot personas (tai skaitā bērni) ar fiziskiem, maņu vai garīgiem traucējumiem vai ar nepietiekamu pieredzi un zināšanām, kamēr par viņu drošību atbildīgā persona nav īpaši viņus apmācījusi izmantot šo ierīci.
- Jānodrošina, lai ar ierīci nevarētu rotaļāties mazi bērni.
- Nevērsiet šļūteni, cauruli vai kādu citu piederumu pret acīm vai ausīm kā arī nelieciet tos savā mutē, kad tie ir pievienoti ieslēgtam putekļsūcējam.

Ievērbai

- Kad izmantojat putekļsūcēju, lai sūktu pelnus, smiltis, kaļķus, cementa putekļus un līdzīgas vielas, putekļu maisiņa poras nosprostojas. Rezultātā putekļu maisiņa pilnuma indikators norādīs, ka putekļu maisiņš ir pilns. Nomainiet vienreizlietojamo putekļu maisiņu un iztukšojiet atkārtoti izmantojamo putekļu maisiņu, pat ja tas nav pilns (skatiet nodaļu "Nomaiņa/putekļu maisiņa iztukšošana").
- Nekādā gadījumā nelietojiet putekļsūcēju bez motora aizsargfiltra. Pretējā gadījumā var tikt bojāts motors un ierīces darbmūžs var saīsināties.
- Izmantojiet tikai Philips s-bag TM formas sintētiskos putekļu maisiņus vai atkārtoti izmantojamo putekļu maisiņu (tikai atsevišķās valstīs).
- Trokšņa līmenis: L_c = 78 dB(A)

Elektromagnētiskie Lauki (EMF)

Šī Philips ierīce atbilst visiem standartiem saistībā ar elektromagnētiskiem laukiem (EMF). Ja rīkojaties atbilstoši un saskaņā ar instrukcijām šajā rokasgrāmatā, ierīce ir droši izmantojama saskaņā ar mūsdienās pieejamajiem zinātniskiem datiem.

Pirms pirmās lietošanas

- 1** Izņemiet ierīci un tās piederumus no kastes.
- 2** Noņemiet no ierīces jebkuras uzlīmes, aizsargfoliju vai plastiku.

Sagatavošana lietošanai

Šļūtenes pievienošana

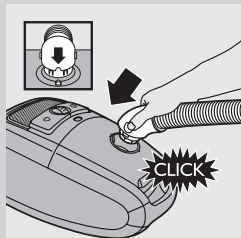

- 1** Lai pievienotu šļūteni, iespiediet to cieši ierīcē (atskan klikšķis). Pārliecinieties, ka šļūtenes savienojuma sprauga ideāli atbilst ierīces korpusā esošajam izvirkzījumam.

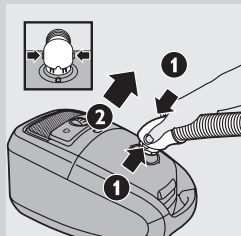

- 2** Lai atvienotu šļūteni no ierīces, piespiediet taustiņus (1) un izvelciet šļūteni no ierīces (2).

Teleskopiskās caurules pievienošana

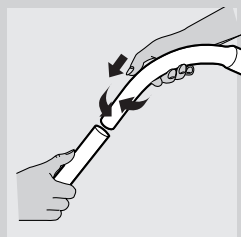

- 1** Lai pievienotu teleskopisko cauruli rokturim:
 - Teleskopiskā caurule ar konusveida savienojumu (tikai atsevišķiem modeļiem): iebīdīiet rokturi teleskopiskajā caurulē un nedaudz pagriežiet.

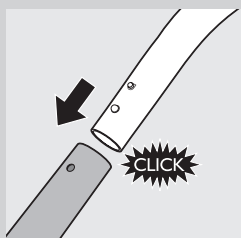

- Teleskopiskā caurule ar pogveida savienojumu (tikai atsevišķiem modeļiem): piespiediet roktura atspērveida slēdzi un iebīdīiet rokturi teleskopiskajā caurulē. Ievietojiet atspērveida slēdzi caurules atverē (atskan klikšķis).
- 2** Lai atvienotu teleskopisko cauruli no roktura:
 - Teleskopiskā caurule ar konusveida savienojumu (tikai atsevišķiem modeļiem): izvelciet rokturi no teleskopiskās caurules, to nedaudz pagriežot.
 - Teleskopiskā caurule ar pogveida savienojumu (tikai atsevišķiem modeļiem): piespiediet atspērveida slēdzi un izvelciet rokturi no caurules.

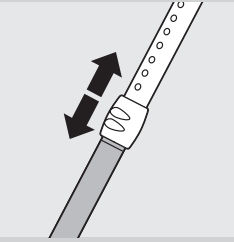

- 2** Noregulējiet teleskopiskās caurules garumu, lai jums būtu ērti strādāt. Turiet uznavu ar vienu roku, bet ar otru roku pavelciet caurules daļu augšup virs uznavas vai paspiediet to lejup.

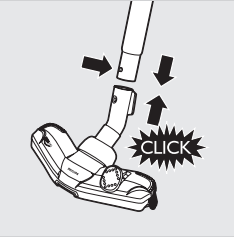

- 3** Lai pievienotu uzgali caurulei, piespiediet automātisko atsperes slēdzi uz caurules un ievietojiet to uzgali. Ievietojiet atsperes slēdzi uzgaļa atverē (atskan klikšķis).

Piederumu skava (tikai atsevišķiem modeļiem)

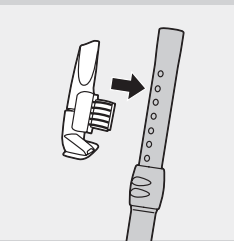

- 1** Uzspiediet šaurās vietās ievietojamo uzgali un mazo uzgali uz skavas.
- 2** Nospiediet piederuma skavu uz caurules.
- 3** Izvelciet piederumu skavu no caurules, lai to noņemtu.

Piederumu turētājs

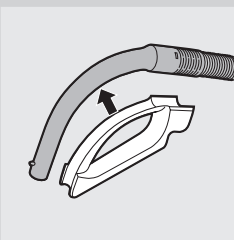

- 1** Nospiediet piederuma turētāju uz roktura.
- 2** Piederumus var uzglabāt piederumu turētājā, iebīdot tos tajā. Lai piederumus izņemtu, izvelciet tos no turētāja. Piederumu turētājā vienlaikus var uzglabāt divus piederumus.

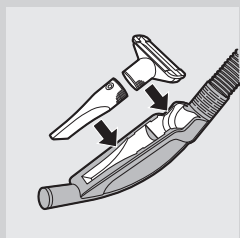

- Šaurais un mazais uzgalis.

Piezīme: Attēlā parādīts, kā piederumu turētājā jāievieto mazais uzgalis.

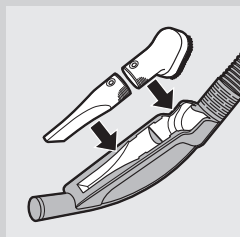

- Šaurais uzgalis un mazā suka.

Tri-Active uzgalis (tikai atsevišķiem modeļiem)

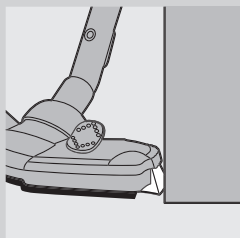

Tri-Active uzgalis ir paredzēts gan paklāju, gan cietu grīdas segumu tīrīšanai.

- Sānu sukas uztver vairāk putekļu un netīrumu uzgaļa malās un atvieglo tīrīšanu gar mēbelēm un citiem priekšmetiem.

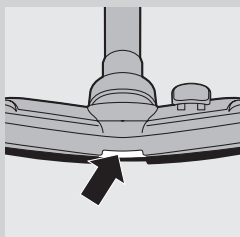

- Atvere uzgaļa priekšpusē ļauj uzsūkt lielākas daļiņas.

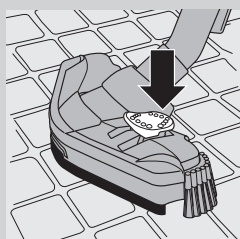

- 1** Izmantojiet cietu grīdu iestatījumu, lai tīrītu cietas grīdas (piemēram, flīžu, parketa, lamināta un linoleja grīdas): nospiediet balansiera slēdzi uzgaļa virspusē ar pēdu, lai sukas gals iznāktu no korpusa. Tajā pašā laikā riteņi ir pacelti, lai nesaskrāpētu grīdu un palielinātu manevrētspēju.

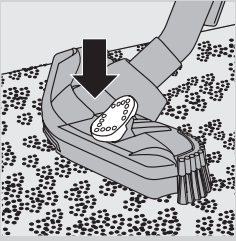

- 2** Lai tīrītu paklājus, izmantojiet paklājumu iestatījumu: vēlreiz nospiediet balansiera slēdzi, lai suku ievilkto uzgalī. Ritenis automātiski tiks nolaists zemāk.

Cietiem grīdas segumiem paredzēts uzgalis (tikai atsevišķiem modeļiem)



- Cietiem grīdas segumiem paredzētais uzgalis piemērots cietu grīdas segumu tīrīšanai vieglā režīmā.

Mazā turbo suka (tikai atsevišķiem modeļiem)

Mazā turbo suka ir īpaši piemērota efektīvai dzīvnieku spalvas un pūku noņemšanai no mēbelēm un matračiem. Mazajā turbo sukā esošā unikālā suka atdala spalvu no materiāla. Pēc tam tā tiek savākta putekļu sūcējā. Mazo turbo suku var piespiņināt pie šļūtenes roktura vai pie teleskopiskās caurules.

- 1** Lai piespiņinātu mazo turbo suku, iebīdīet to rokturī vai teleskopiskajā caurulē un nedaudz pagriežiet.
- 2** Lai noņemtu mazo turbo suku, izvelciet to no roktura vai teleskopiskās caurules, nedaudz pagriežot.

Ierīces lietošana

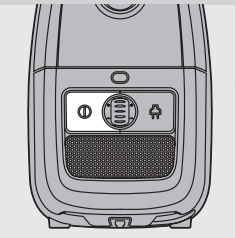

- 1** Izvelciet elektrības vadu no ierīces un iespraudiet elektrības vada kontaktdakšu elektrotilkla kontaktligzdā.
- 2** Nospiediet ieslēgšanas/izslēgšanas slēdzi ierīces virspusē, lai ieslēgtu ierīci.

Padoms. Lai izvairītos no muguras saliekšanas, nospiediet ieslēgšanas/izslēgšanas pogu ar pēdu.

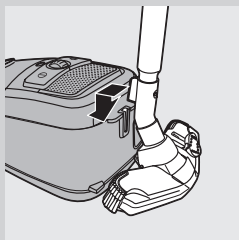

- 3** Ja vēlaties uz mirkli pārtraukt tīrīšanu, novietojot cauruli ērtā stāvoklī, ievietojot uzgaļa izvirzījumu tam paredzētajā spraugā.
- 4** Lai nodrošinātu stabilu teleskopiskās caurules novietošanu, noregulējiet cauruli īsākajā garumā.
- 5** Lai izslēgtu ierīci, nospiediet ieslēgšanas/izslēgšanas pogu ierīces virspusē vai ieslēgšanas/izslēgšanas/dīkstāves pogu uz vadības pults.

Sūkšanas jaudas regulēšana

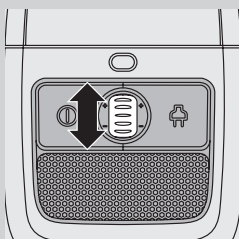

- 1** Sūcot putekļus, sūkšanas jaudu iespējams noregulēt, izmantojot sūkšanas jaudas regulēšanas pārslēgu ierīces virspusē.
 - Lai tīrītu īpaši netīrus paklājus un cietās grīdas, izmantojiet maksimālo sūkšanas jaudu.
 - Lai tīrītu aizkarus, galdautus u. tml., izmantojiet minimālo sūkšanas jaudu.

Uzglabāšana

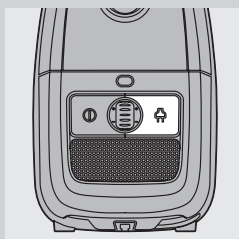

- 1** Izslēdziet ierīci un izvelciet elektrības vada kontaktdakšu no sienas kontaktligzdas.
- 2** Nospiediet vada saritināšanas pogu, lai saritinātu elektrības vadu.



- 3** Novietojiet ierīci stateniskā stāvoklī. Lai ierīcei pievienotu uzgali, ievietojiet izvirzījumu uz uzgaļa tā uzglabāšanas spraugā.
 - Lai nodrošinātu stabilu teleskopiskās caurules novietošanu, noregulējiet cauruli īsākajā garumā.

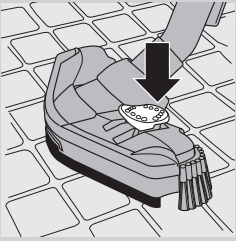

- 4** Tikai atsevišķiem modeļiem: Novietojot putekļu sūcēju glabāšanā, vienmēr noregulējiet Tri-Active uzgali paklāju tīrīšanas stāvoklī. Uzmanieties arī, lai sānu sukas netiktu saliektas.

Putekļu maisiņa maiņa/iztukšošana

Vienmēr atvienojiet iekārtu no elektrotīkla pirms nomaiņiet vienreizlietojamo putekļu maisiņu vai iztukšojiet atkārtoti lietojamo putekļu maisiņu.

Vienreizlietojamā putekļu maisiņa nomaiņa

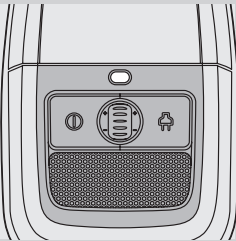

- Nomainiet putekļu maisiņu, tiklīdz norāde, ka putekļu maisiņš ir pilns, pastāvīgi izgaismojas citā krāsā, t. i., pat tad, kad uzgalis neatrodas uz grīdas.

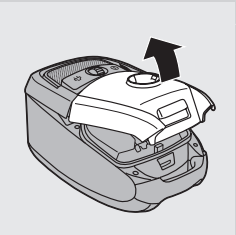

- 1** Pavērsiet vāku augšup, lai to atvērtu.

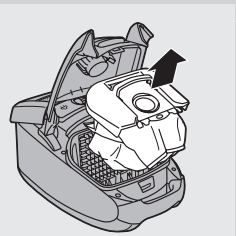

- 2** Izņemiet putekļu maisiņa turētāju no ierīces.
Ņemot putekļu maisiņu ārā no ierīces, turiet to taisni.

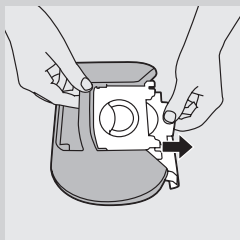

- 3** Pavelciet aiz kartona birkas, lai izņemtu pilno putekļu maisiņu no turētāja.
- Tādējādi putekļu maisiņš automātiski tiek cieši aizvērts.

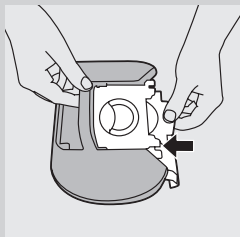

- 4** Iebīdiet jaunā putekļu maisiņa kartona priekšpusi pēc iespējas dziļāk putekļu maisiņa turētāja rievās.

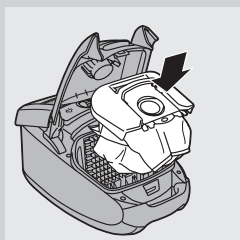

- 5** Ievietojiet putekļu maisiņu atpakaļ putekļu sūcējā.

Piezīme: Ja nav ievietots neviens putekļu maisiņš, Jūs nevarat aizvērt vāku.

- 6** Nospiediet vāku uz leju, lai to aizvērtu.

Atkārtoti lietojamo putekļu maisiņu iztukšošana (tikai dažās valstīs)

Dažās valstīs šis putekļsūcējs nāk komplektācijā ar atkārtoti lietojamo putekļu maisiņu, kuru var izmantot un iztukšot vairākas reizes. Jūs varat lietot atkārtoti lietojamo putekļu maisiņu vienreizlietojamo putekļu maisiņu vietā. Lai izņemtu un ievietotu atkārtoti izmantojamo putekļu maisiņu, vienkārši sekojiet instrukcijām "Vienreizlietojamā putekļu maisiņa nomainā". Lai iztukšotu atkārtoti izmantojamo putekļu maisiņu:

- 1** Pavirziet skavu uz putekļu maisiņa sāniem.
- 2** Izkratiet maisiņa saturu atkritumu tvertnē.
- 3** Aizveriet putekļu maisiņu, pārbīdot skavu atpakaļ uz putekļu maisiņa apakšējās malas.

Filtru tīrīšana un apkope

Vienmēr atvienojiet iekārtu no elektrotīkla, pirms maināt vai tīrāt filtrus.

Pastāvīgais motora aizsargfiltrs

Iztīriet pastāvīgo motora aizsargfiltru ikreiz, kad nomaināt vai iztukšojat atkārtoti izmantojamo putekļu maisiņu.

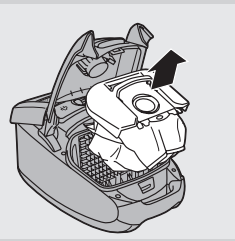

1 Noņemiet putekļu maisiņa turētāju kopā ar putekļu maisiņu.

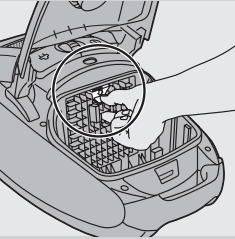

2 Nospiediet pogu motora aizsargfiltra roktura virspusē, lai to atbrīvotu.

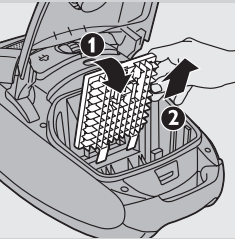

3 Pavelciet motora aizsargfiltra augšējo daļu savā virzienā (1) un izvelciet filtra turētāju no putekļu maisiņa nodalījuma (2).

4 Izpuriniet filtru virs atkritumu tvertnes, lai to iztīrītu.

5 Ievietojiet tīro filtru atpakaļ filtra turētājā.

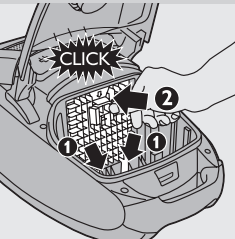

6 Novietojiet abus filtra turētāja izciļņus aiz apakšējā izvirdījuma un pārļiecinieties, vai tas labi pieguļ augšpusē (1). Tad iespiediet filtra turētāju vietā (atskan klikšķis) (2).

7 Ielieciet putekļu maisiņa turētāju kopā ar putekļu maisiņu atpakaļ ierīcē un aizveriet vāku.

HEPA 13 mazgājams filtrs

HEPA 13 mazgājamais filtrs spēj no izplūstošā gaisa attīrīt 99,95% visu daļiņu, kas nav mazākas par 0,0003 mm. Tie ir ne tikai parasti mājas putekļi, bet arī kaitīgi mikroskopiski parazīti, piemēram, mājas putekļu ērcītes un to izkārnījumi, kas bieži vien var izraisīt elpceļu alerģijas.

Piezīme: Lai nodrošinātu optimālu putekļu aizturi, vienmēr nomainiet HEPA filtru ar pareiza tipa oriģinālu Philips filtru (skatīt nodaļu "Piederumu pasūtīšana").

Tīriet mazgājamo HEPA 13 filtru reizi 6 mēnešos. Jūs varat tīrīt mazgājamo HEPA 13 filtru maksimums 4 reizes. Nomainiet filtru pēc tam, kad tas ir ticis mazgāts 4 reizes.

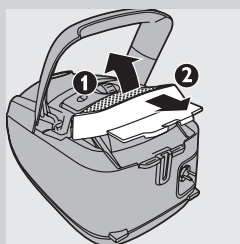

1 Atveriet izplūdes režģi (1) un izvelciet to no ierīces (2).

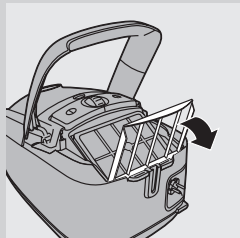

2 Pavelciet HEPA filtra noslēgšanas režģi savā virzienā un novietojiet to stateniski.

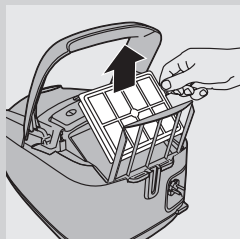

3 Izņemiet mazgājamo HEPA 13 filtru.

4 Izskalojiet HEPA 13 filtra plisēto pusi zem karsta lēni tekoša krāna ūdens.

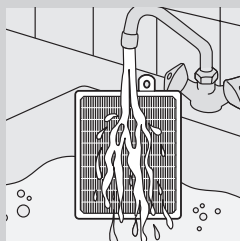

- Turiet filtru tā, lai plisētā puse ir uz augšu un ūdens plūst paralēli filtra ielocēm. Turiet filtru tādā leņķī, lai ūdens aizskalo ielocēs esošos netīrumus.

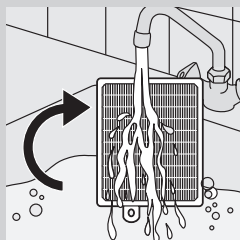

- Pagrieziet filtru par 180° un ļaujiet ūdenim plūst gar ielocēm pretējā virzienā.
- Turpiniet šo procesu, kamēr filtrs ir tīrs.

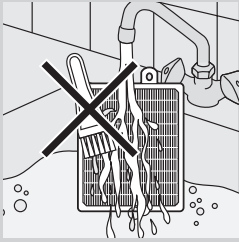

Nekad netīriet mazgājamo filtru ar birsti.

Piezīme: Tīrīšana neatjauno filtra oriģinālo krāsu, bet tā atjauno filtrācijas jaudu.

- 5** Rūpīgi nopuriniet ūdeni no filtra virsmas. Ļaujiet filteram žūt vismaz 2 stundas pirms ievietojat to atpakaļ putekļusūcējā.
- 6** Ievietojiet filtru atpakaļ ierīcē. Novietojiet HEPA filtra noslēgšanas režģi uz HEPA filtra.

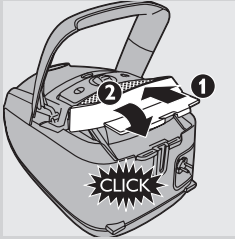

- 7** Ievietojiet filtra režģi atpakaļ ierīcē (1) un nospiediet otru režģa pusi tā sākotnējā pozīcijā (atskan klikšķis) (2).

Piederumu nomaiņa

Lai iegādātos šai ierīcei paredzētos putekļu maisiņus, filtrus un citus piederumus, lūdzu, dodieties uz www.philips.com, meklējiet informāciju pasaules garantijas bukletā vai sazinieties ar savas valsts Philips Klientu apkalpošanas centru.

Jaunu putekļu maisiņu iegāde

- Philips Classic s-bag™ sintētiskā putekļu maisiņa modeļa numurs ir FC8021.
- Philips Clinic s-bag™ augstas filtrācijas pakāpes sintētiskā putekļu maisiņa modeļa numurs ir FC8022.
- Philips Anti-Odour s-bag™ sintētiskā putekļu maisiņa modeļa numurs ir FC8023.
- Atkārtoti izmantojamo putekļu maisiņu (tikai dažās valstīs) numurs ir 3422 004 93290.

Piezīme: Lai iegūtu papildus informāciju par s-bag maisiņiem, dodieties uz www.s-bag.com.

Jaunu filtru iegāde

- HEPA 13 mazgājamo filtru modeļa numurs ir FC8038.

Vides aizsardzība

- Pēc ierīces kalpošanas laika beigām, neizmetiet to kopā ar sadzīves atkritumiem, bet nododiet to oficiālā savākšanas punktā pārstrādei. Tādā veidā jūs palīdzēsiet saudzēt apkārtējo vidi.

Garantija un apkalpošana

Ja ir nepieciešams serviss vai informācija, vai palīdzība, lūdzu, izmantojiet Philips tīmekļa vietni www.philips.com vai sazinieties ar Philips Klientu apkalpošanas centru savā valstī (tā tālruna numurs atrodams pasaules garantijas brošūrā). Ja jūsu valstī nav Klientu apkalpošanas centra, lūdziet palīdzību vietējam Philips preču tirgotājam.

Kļūmju novēršana

Šajā nodaļā ir apkopotas visizplatītākās problēmas, ar kurām varat sastapties, izmantojot ierīci. Ja nevarat tās atrisināt, izmantojot zemāk redzamo informāciju, sazinieties ar savas valsts Klientu apkalpošanas centru.

1 Sūkšanas jauda nav pietiekama.

A Pārbaudiet putekļu maisiņu, vai tas nav pilns.

Ja nepieciešams, nomainiet vienreizlietojamo putekļu maisiņu vai iztukšojiet atkārtoti lietojamo putekļu maisiņu (tikai dažās valstīs).

B Pārbaudiet, vai filtri nav jātīra vai jāmaina.

Nepieciešamības gadījumā, iztīriet vai nomainiet filtrus.

C Pārbaudiet, vai sūkšanas jaudas regulēšanas pārslēgs ir noregulēts maksimālajā stāvoklī.

D Pārbaudiet, vai uzgalis, caurule, šļūtene nav aizsprostoti.

- Lai iztīrītu aizsprostojumu, atvienojiet nosprostoto detaļu un (ja iespējams) pievienojiet to otrādi. Ieslēdziet putekļu sūcēju, lai gaisa plūsma izsūktu aizsprostojumu radījušos materiālus pretējā virzienā.

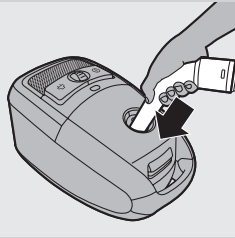

Wprowadzenie

Gratulujemy zakupu i witamy wśród użytkowników produktów Philips! Aby w pełni skorzystać z oferowanej przez firmę Philips pomocy, zarejestruj swój produkt na stronie www.philips.com/welcome.

Opis ogólny (rys. 1)

- 1 Zacisk zwalniający pokrywę
- 2 Zacisk zwalniający kratkę filtra
- 3 Uchwyt worka na kurz
- 4 Worek na kurz
- 5 Uchwyt przedni
- 6 Otwór złączki węża
- 7 Wskaźnik zapełnienia worka na kurz
- 8 Wyłącznik
- 9 Pokrętko wyboru mocy ssania
- 10 Przycisk zwijania przewodu sieciowego
- 11 Nasadka do twardych podłóg (tylko wybrane modele)
- 12 Nasadka Tri-Active
- 13 Krawędź mocująca / do przechowywania
- 14 Przełącznik nasadki do ustawień na dywany/twarde podłogi
- 15 Szczotka boczna
- 16 Mini-turboszczotka (tylko wybrane modele)
- 17 Standardowy uchwyt (tylko wybrane modele)
- 18 Wąż
- 19 Szczelinówka
- 20 Szczotka mała
- 21 Nasadka mała
- 22 Uchwyt na akcesoria
- 23 Rura teleskopowa (tylko wybrane modele)
- 24 Zacisk na akcesoria (tylko wybrane modele)
- 25 Rura teleskopowa ze złączką na przyciski (tylko wybrane modele)
- 26 Kratka wylotowa
- 27 Zmywalny filtr HEPA 13
- 28 Kratka blokująca filtr HEPA
- 29 Szczelina do mocowania rury
- 30 Wtyczka przewodu sieciowego
- 31 Kółko obrotowe
- 32 Szczelina do przechowywania
- 33 Tabliczka znamionowa
- 34 Kółka tylne

Ważne

Przed pierwszym użyciem urządzenia zapoznaj się dokładnie z jego instrukcją obsługi i zachowaj ją na wypadek konieczności użycia w przyszłości.

Niebezpieczeństwo

- Nie wolno używać urządzenia do zasysania wody ani innych płynów. Nie wolno też zasysać gorącego popiołu.

Ostrzeżenie

- Przed podłączeniem urządzenia upewnij się, że napięcie podane na urządzeniu jest zgodne z napięciem w sieci elektrycznej.
- Nie używaj urządzenia, jeśli uszkodzona jest wtyczka, przewód sieciowy lub samo urządzenie.
- Ze względów bezpieczeństwa wymianę uszkodzonego przewodu sieciowego należy zlecić autoryzowanemu centrum serwisowemu firmy Philips lub odpowiednio wykwalifikowanej osobie.
- Urządzenie nie jest przeznaczone do użytku przez osoby (w tym dzieci) o ograniczonych zdolnościach fizycznych, sensorycznych lub umysłowych, a także nieposiadające wiedzy lub doświadczenia w użytkowaniu tego typu urządzeń, chyba że będą one nadzorowane lub zostaną poinstruowane na temat korzystania z tego urządzenia przez opiekuna.
- Nie pozwalaj dzieciom bawić się urządzeniem.
- Nie należy kierować węża, rury ani żadnego z pozostałych akcesoriów w stronę oczu lub uszu, ani też wkładać ich do ust, jeśli podłączone są do włączanego odkurzacza.

Uwaga

- Kiedy używasz odkurzacza do odkurzania popiołu, drobnego piasku, wapna, cementu i innych podobnych substancji, pory worka mogą się zatkać. Wskutek tego wskaźnik zapelnienia worka na kurz będzie sygnalizował, że worek jest pełen. Wymień worek jednorazowy lub opróżnij worek wielokrotnego użytku, nawet jeśli nie jest on jeszcze pełen (patrz rozdział „Wymiana i opróżnianie worka na kurz”).
- Nigdy nie włączaj urządzenia bez filtra ochronnego silnika. W przeciwnym wypadku może dojść do uszkodzenia silnika i skrócenia okresu eksploatacji urządzenia.
- Korzystaj wyłącznie z syntetycznych worków na kurz Philips s-bag™ lub dołączonych worków wielokrotnego użytku (tylko w niektórych krajach).
- Poziom hałasu: $L_c = 78 \text{ dB (A)}$

Pola elektromagnetyczne (EMF)

Niniejsze urządzenie firmy Philips spełnia wszystkie normy dotyczące pól elektromagnetycznych. Jeśli użytkownik odpowiednio się z nim obchodzi i używa go zgodnie z zaleceniami zawartymi w instrukcji obsługi, urządzenie jest bezpieczne w użytkowaniu, co potwierdzają wyniki aktualnych badań naukowych.

Przed pierwszym użyciem

- 1** Wymij urządzenie i akcesoria z opakowania.
- 2** Usuń wszystkie nalepki, folię ochronną i plastikowe elementy z urządzenia.

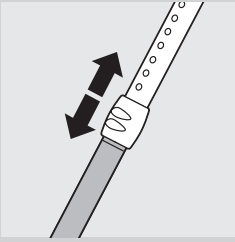

- 2** Ustaw najwygodniejszą do odkurzania długość rury teleskopowej. Przytrzymaj pierścień blokujący jedną ręką i pociągnij w górę tę część rury, która znajduje się powyżej niego, lub pchnij ją w dół.

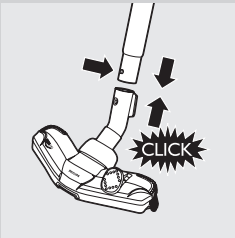

- 3** Aby połączyć rurę z nasadką, naciśnij sprężynowy przycisk blokujący na rurze i włóż rurę w nasadkę. Wsuń sprężynowy przycisk blokujący do otworu w nasadce (usłyszysz „kliknięcie”).

Zacisk na akcesoria (tylko wybrane modele)

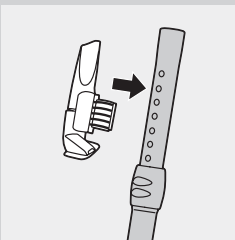

- 1** Załóż szczelinówkę i małą nasadkę na zacisk.
- 2** Załóż zacisk na akcesoria na rurę.
- 3** Zdejmij z rury zacisk na akcesoria.

Uchwyt na akcesoria

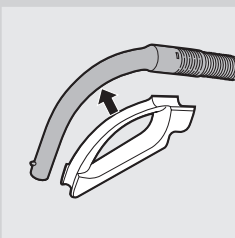

- 1** Załóż uchwyt na akcesoria na uchwyt rury.
- 2** Przechowuj akcesoria, wciskając je do przeznaczonego do tego uchwytu. Aby odłączyć akcesoria, wystarczy wyciągnąć je z uchwytu. W uchwycie na akcesoria można przechowywać jednocześnie dwa akcesoria.

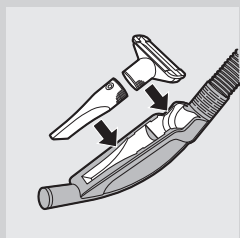

- Szczelinówka i mała nasadka.

Uwaga: Małą nasadkę należy umieścić w uchwycie na akcesoria w sposób przedstawiony na rysunku.

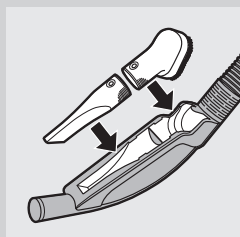

- Szczelinówka i mała szczotka.

Nasadka Tri-Active (tylko wybrane modele)

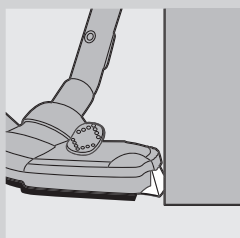

Nasadka Tri-Active jest nasadką wielofunkcyjną służącą do odkurzania dywanów i twardych podłóg.

- Szczotki boczne przechwytyują więcej kurzu i brudu po bokach nasadki i pozwalają lepiej odkurzać miejsca wzdłuż mebli oraz innych przeszkód.

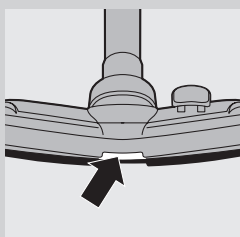

- Otwór z przodu nasadki pozwala zasysać większe cząsteczki brudu.

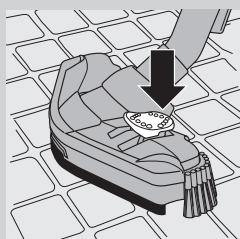

- 1** Korzystaj z ustawień do czyszczenia twardych powierzchni, aby wygodnie czyścić płytki ceramiczne, parkiety, linoleum lub podłogi laminowane. Wciśnij stopą przełącznik nasadki, aby wysunąć pasek szczotki z obudowy. Tym samym kółko zostanie uniesione, co ma zapobiec rysowaniu podłogi, a także zwiększyć swobodę manewrowania.

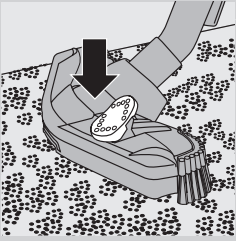

- 2 Korzystaj z ustawień do czyszczenia dywanów, aby wygodnie odkurzać miękkie powierzchnie. Wciśnij ponownie przełącznik nasadki, aby schować pasek szczotki w obudowie. Kółko zostanie automatycznie obniżone.

Nasadka do twardych podłóg (tylko wybrane modele)



- Nasadka do twardych podłóg umożliwia ich delikatne czyszczenie.

Mini-turboszczotka (tylko wybrane modele)

Mini-turboszczotka została opracowana tak, aby skutecznie zbierać sierść zwierząt i kłaczki kurzu z mebli i materaców. Wyjątkowa szczotka umieszczona wewnątrz konstrukcji odkleja włosy z tkanin, ułatwiając ich zbieranie przez odkurzacz.

Mini-turboszczotkę można podłączyć do uchwyty węża lub rury teleskopowej.

- 1 Aby podłączyć mini-turboszczotkę, umieść ją w uchwycie lub w rurze teleskopowej i lekko ją obróć.
- 2 Aby odłączyć mini-turboszczotkę, wyciągnij ją z uchwytu lub z rury teleskopowej, lekko ją obracając.

Zasady używania

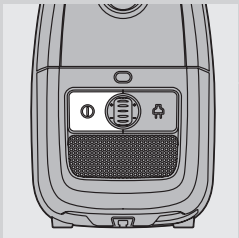

- 1 Wyciągnij przewód sieciowy z odkurzacza i włóż wtyczkę do gniazdka elektrycznego.
- 2 Naciśnij wyłącznik znajdujący się na górnej części urządzenia, aby włączyć urządzenie.

Wskazówka: Aby nie zginać pleców, naciskaj wyłącznik za pomocą stopy.

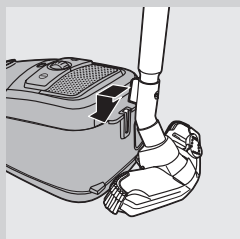

- 3** Jeśli chcesz na chwilę odłożyć rurę podczas odkurzania, wsuń krawędź mocującą na nasadce w szczelinę do przechowywania.
- 4** Aby zapewnić stabilne umocowanie rury teleskopowej, maksymalnie skróć jej długość.
- 5** Aby wyłączyć urządzenie, naciśnij wyłącznik w górnej części urządzenia lub wyłącznik/przycisk trybu gotowości na pilocie.

Regulacja mocy ssania

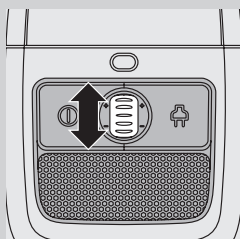

- 1** Podczas odkurzania można regulować moc ssania za pomocą pokrętła wyboru w górnej części urządzenia.
 - Ustaw maksymalną moc ssania do odkurzania bardzo brudnych dywanów i podłóg twardych.
 - Ustaw minimalną moc ssania do odkurzania zasłon, obrusów itp.

Przechowywanie

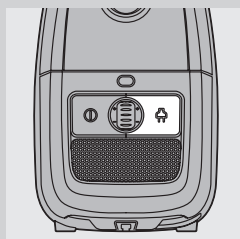

- 1** Wyłącz urządzenie i wyjmij wtyczkę przewodu sieciowego z gniazdka elektrycznego.
- 2** Naciśnij przycisk zwijania przewodu sieciowego, aby zwinąć przewód sieciowy.



- 3** Ustaw urządzenie w pozycji pionowej. Aby przymocować nasadkę do urządzenia, wsuń krawędź mocującą na nasadce w szczelinę do przechowywania.
 - Aby zapewnić stabilne umocowanie rury teleskopowej, maksymalnie skróć jej długość.

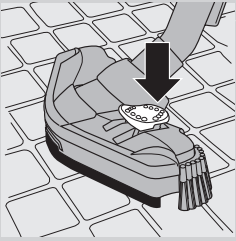

- 4** Tylko wybrane modele: Podczas przechowywania zawsze ustawiaj nasadkę Tri-Active w położeniu do odkurzania dywanów. Chronią także szczotki boczne przed zagięciem.

Wymiana i opróżnianie worka na kurz

Przed wymianą jednorazowego worka na kurz lub opróżnieniem worka wielokrotnego użytku zawsze wyjmij wtyczkę urządzenia z gniazdka elektrycznego.

Wymiana jednorazowego worka na kurz

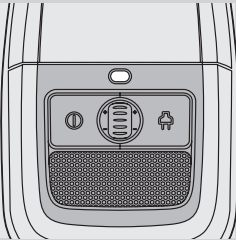

- Wymień worek, gdy wskaźnik zapelnienia worka zmieni kolor na stałe, tzn. będzie zmieniony nawet wtedy, gdy nasadka nie znajduje się na podłodze.

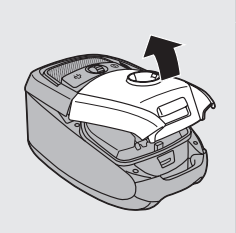

- 1** Aby otworzyć pokrywę, pociągnij ją w górę.

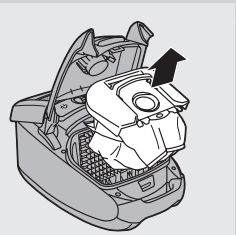

- 2** Wymij uchwyt worka na kurz z urządzenia.

Podczas wyjmowania worka z urządzenia należy trzymać go pionowo.

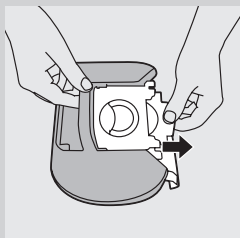

- 3** Wyjmij pełen worek z uchwytu, pociągając za tekturowy języczek.
 ► Worek zostanie samoczynnie zamknięty.

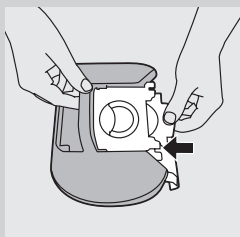

- 4** Wsuń przednią ściankę nowego worka możliwie daleko w dwa rowki w uchwycie worka.

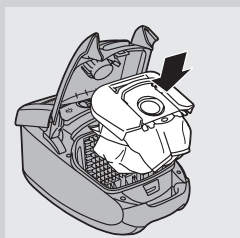

- 5** Włóż uchwyt worka na kurz z powrotem do odkurzacza.

Uwaga: Nie można zamknąć pokrywy, jeśli nie został włożony worek na kurz.

- 6** Dociśnij pokrywę, aby ją zamknąć.

Opróżnianie worka na kurz wielokrotnego użytku (tylko w niektórych krajach)

W niektórych krajach do odkurzacza dołączono worek na kurz wielokrotnego użytku, który można wielokrotnie używać i opróżniać. Worka wielokrotnego użytku można używać zamiast worków jednorazowych.

Aby wyjąć i włożyć worek wielokrotnego użytku, postępuj zgodnie ze wskazówkami zamieszczonymi w rozdziale „Wymiana jednorazowego worka na kurz”.

Aby opróżnić worek na kurz wielokrotnego użytku:

- 1** Zsuń zacisk wzdłuż boku worka na kurz.
- 2** Wytrzep zawartość worka do kosza na śmieci.
- 3** Aby zamknąć worek, wsuń ponownie zacisk na dolną krawędź worka.

Czyszczenie i konserwacja filtrów

Przed czyszczeniem lub wymianą filtrów należy zawsze wyjąć wtyczkę urządzenia z gniazdka elektrycznego.

Stały filtr ochronny silnika

Przy każdym opróżnianiu worka na kurz wielokrotnego użytku lub wymianie jednorazowego worka na kurz oczyść stały filtr ochronny silnika.

- 1** Wymij uchwyć worka na kurz wraz z workiem.
- 2** Naciśnij zacisk na górze uchwyć filtra ochronnego silnika, aby go zwolnić.
- 3** Wyciągnij górę uchwyć filtra ochronnego silnika (1) i wymij uchwyć filtra z komory na worek na kurz (2).
- 4** Wyczyść filtr, potrząsając go nad koszem.
- 5** Czysty filtr umieść z powrotem w uchwyć filtra.
- 6** Dopasuj dwa występy uchwyć filtra do znajdującej się na dole krawędzi mocującej, aby zapewnić dokładne dopasowanie u góry (1). Następnie dociśnij uchwyć filtra (usłyszysz „kliknięcie”) (2).
- 7** Umieść uchwyć z workiem na kurz z powrotem w urządzeniu i zamknij pokrywę.

Zmywalny filtr HEPA 13

Zmywalny filtr HEPA 13 usuwa z wydychanego powietrza 99,95% zanieczyszczeń o wielkości cząsteczek nawet 0,0003 mm. Cząsteczki takiej wielkości obejmują nie tylko normalny kurz powstający w warunkach domowych, ale również mikroskopijne organizmy, np. roztocza i ich odchody, będące dobrze znanymi czynnikami wywołującymi alergię układu oddechowego.

Uwaga: Aby zapewnić optymalne wylapywanie kurzu i działanie odkurzacza, zawsze wymieniaj filtr HEPA na oryginalny filtr Philips odpowiedniego rodzaju (patrz rozdział „Zamawianie akcesoriów”).

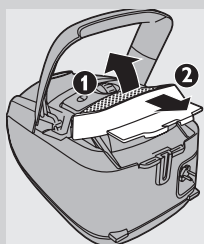

Zmywalny filtr HEPA 13 należy czyścić co 6 miesięcy. Filtr można czyścić maksymalnie 4 razy. Później należy go wymienić.

1 Otwórz kratkę wylotową (1) i wyjmij ją z urządzenia (2).

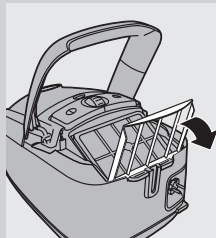

2 Wyciągnij górną część kratki blokującej filtr HEPA i ustaw ją pionowo.

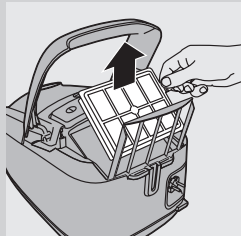

3 Wyjmij zmywalny filtr HEPA 13.

4 Opłucz pofałdowaną stronę filtra HEPA 13 pod gorącą, bieżącą wodą.

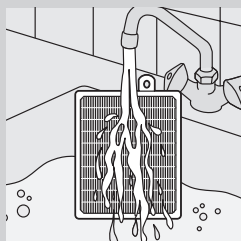

- Trzymaj filtr pofałdowaną stroną skierowaną w górę w taki sposób, aby woda spływała wzdłuż pofałdowań. Trzymaj filtr pod takim kątem, aby wymyć brud zalegający wewnątrz pofałdowań.

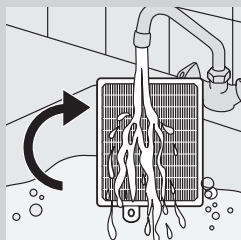

- Obróć filtr o 180° w taki sposób, aby woda spływała wzdłuż pofałdowań w przeciwnym kierunku.
- Kontynuuj tę czynność aż do wyczyszczenia filtra.

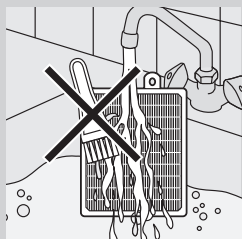

Nigdy nie czyść zmywalnego filtra za pomocą szczoteczki.

Uwaga: Czyszczenie nie przywraca oryginalnego koloru filtra, ale sprawia, że filtr odzyskuje moc filtrowania.

- 5** Ostrożnie wytrząśnij wodę z powierzchni filtra. Pozostaw filtr do wyschnięcia na co najmniej 2 godziny przed ponownym umieszczeniem go w odkurzaczu.
- 6** Włóż filtr z powrotem do urządzenia. Opuść kratkę blokującą filtr HEPA na filtr.
- 7** Wsuń kratkę filtra do urządzenia (1) i domknij drugi koniec kratki filtra (usłyszysz „kliknięcie”) (2).

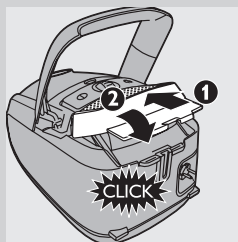

Zamawianie akcesoriów

Aby zakupić worki na kurz, filtry lub inne akcesoria do tego urządzenia, odwiedź stronę www.philips.com, zapoznaj się z ulotką gwarancyjną lub skontaktuj się z Centrum Obsługi Klienta firmy Philips w Twoim kraju.

Zamawianie worków na kurz

- Worki syntetyczne Classic s-bag™ firmy Philips; dostępne pod numerem produktu: FC8021.
- Worki syntetyczne Clinic s-bag™ firmy Philips o wysokim stopniu filtracji; dostępne pod numerem produktu: FC8022.
- Worki syntetyczne Anti-odour s-bag™ firmy Philips neutralizujące nieprzyjemne zapachy; dostępne pod numerem produktu: FC8023.
- Worki na kurz wielokrotnego użytku (tylko w niektórych krajach) są dostępne pod numerem produktu 4322 004 93290.

Uwaga: Więcej informacji na temat worków s-bag znaleźć można na stronie internetowej www.s-bag.com.

Zamawianie filtrów

- Zmywalne filtry HEPA 13 są dostępne pod numerem produktu FC8038.

Ochrona środowiska



- Zużytego urządzenia nie należy wyrzucać wraz ze zwykłymi odpadami gospodarstwa domowego — należy oddać je do punktu zbiórki surowców wtórnych w celu utylizacji. Stosowanie się do tego zalecenia pomaga w ochronie środowiska.

Gwarancja i serwis

W razie konieczności naprawy, jakichkolwiek pytań lub problemów prosimy odwiedzić naszą stronę internetową www.philips.com lub skontaktować się z Centrum Obsługi Klienta firmy Philips (numer telefonu znajduje się w ulotce gwarancyjnej). Jeśli w kraju Państwa zamieszkania nie ma takiego Centrum, o pomoc należy zwrócić się do sprzedawcy produktów firmy Philips.

Rozwiązywanie problemów

W tym rozdziale opisano najczęstsze problemy, z którymi można się zetknąć, korzystając z urządzenia. Jeśli poniższe wskazówki okażą się niewystarczające do rozwiązania problemu, należy skontaktować się z Centrum Obsługi Klienta.

1 Moc ssania jest niewystarczająca.

A Sprawdź, czy worek na kurz jest pełny.

W razie potrzeby wymień jednorazowy worek na kurz lub opróżnij worek na kurz wielokrotnego użytku (tylko w niektórych krajach).

B Sprawdź, czy nie zachodzi potrzeba wyczyszczenia lub wymiany filtrów.

W razie potrzeby wyczyść lub wymień filtry.

C Sprawdź, czy pokrętko wyboru mocy ssania ustawione jest w pozycji maksymalnej.

D Sprawdź, czy nasadka, rura lub wąż nie są zatkane.

- Aby usunąć zator, odłącz zapchany element i (jeśli to możliwe) podłącz go odwrotną stroną. Włącz odkurzacz w celu wydmuchania zatykającego przedmiotu.

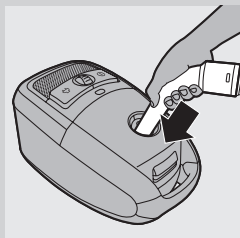

Introducere

Felicitări pentru achiziție și bun venit la Philips! Pentru a beneficia pe deplin de asistența oferită de Philips, înregistrați-vă produsul la www.philips.com/welcome.

Descriere generală (fig. 1)

- 1 Siguranță pentru capac
- 2 Siguranță de eliberare a grilei filtrului
- 3 Suport sac de praf
- 4 Sacul de praf
- 5 Mâner frontal
- 6 Orificiul pentru cuplarea furtunului
- 7 Indicator pentru sac de praf plin
- 8 Butonul Pomit/Oprit
- 9 Comutator rotativ pentru selectarea puterii de aspirare
- 10 Butonul pentru rularea cablului
- 11 Cap de aspirare pentru podele dure (doar anumite modele)
- 12 Cap de aspirare Tri-Active
- 13 Muchie de cuplare pentru păstrare/depozitare
- 14 Comutator pentru covor/parchet
- 15 Peria laterală
- 16 Perie mini turbo (doar anumite modele)
- 17 Mâner standard (doar anumite modele)
- 18 Furtun
- 19 Accesoriu pentru spații înguste
- 20 Peria mică
- 21 Cap de aspirare mic
- 22 Suport pentru accesoriu
- 23 Tub telescopic (doar anumite modele)
- 24 Clema de prindere pentru accesorii (doar anumite modele)
- 25 Tub telescopic cu conectarea butonului (doar anumite modele)
- 26 Grilă de evacuare
- 27 Filtru lavabil HEPA 13
- 28 Grilă de blocare a filtrului HEPA
- 29 Elementul de cuplare pentru depozitare
- 30 Ștecher de alimentare
- 31 Roata pivotantă
- 32 Fantă pentru depozitare
- 33 Plăcuța cu date de fabricație
- 34 Roți posterioare

Important

Citiți cu atenție acest manual de utilizare și păstrați-l pentru consultare ulterioară.

Pericol

- Nu utilizați aparatul pentru a aspira apă sau alte lichide. Nu aspirați niciodată substanțe inflamabile sau scrum, înainte ca acestea să se fi răcit.

Avertisment

- Înainte de a conecta aparatul, verificați dacă tensiunea indicată pe aparat corespunde tensiunii de alimentare locale.
- Nu folosiți aparatul dacă ștecherul, cablul de alimentare sau aparatul însuși este deteriorat.
- În cazul în care cablul de alimentare este deteriorat, acesta trebuie înlocuit întotdeauna de Philips, de un centru de service autorizat de Philips sau de personal calificat în domeniu, pentru a evita orice accident.
- Acest aparat nu trebuie utilizat de către persoane (inclusiv copii) care au capacități fizice, mentale sau senzoriale reduse sau sunt lipsite de experiență și cunoștințe, cu excepția cazului în care sunt supravegheați sau instruiți cu privire la utilizarea aparatului de către o persoană responsabilă pentru siguranța lor.
- Copiii trebuie supravegheați pentru a nu se juca cu aparatul.
- Nu îndreptați furtunul, tija sau orice alt accesoriu către ochi sau urechi, și nu îl introduceți în gură când este conectat la aspirator și acesta este pornit.

Precauție

- Atunci când utilizați aspiratorul pentru a aspira cenușă, nisip fin, var, ciment sau alte substanțe similare, porii sacului de praf se vor astupa. În consecință, indicatorul de umplere a sacului va arăta că acesta s-a umplut. Înlocuiți sacul de praf de unică folosință sau goliți sacul de praf reutilizabil, chiar dacă acesta nu este încă plin (consultați capitolul 'Înlocuire/golire sacul de praf').
- Nu folosiți niciodată aparatul fără filtrul de protecție pentru motor. Aceasta poate duce la deteriorarea motorului și poate scurta durata de funcționare a aparatului.
- Folosiți doar saci din material sintetic s-bag™ de la Philips sau sacul reutilizabil furnizat (doar pentru anumite țări).
- Nivel de zgomot: Lc = 78 dB(A)

Câmpuri electromagnetice (EMF)

Acest aparat Philips respectă toate standardele referitoare la câmpuri electromagnetice (EMF). Dacă este manevrat corespunzător și în conformitate cu instrucțiunile din acest manual, aparatul este sigur conform dovezilor științifice disponibile în prezent.

Înainte de prima utilizare

- 1** Scoateți aparatul și accesoriile din cutie.
- 2** Îndepărtați orice autocolant, folie protectoare sau plastic de pe aparat.

Pregătirea pentru utilizare

Conectarea furtunului

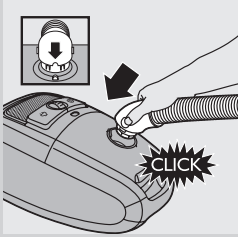

- 1** Pentru a reconecta furtunul, împingeți-l ferm în aparat (clic). Asigurați-vă că adâncitura din conectorul furtunului se cuplează cu proeminența de pe carcasa aparatului.

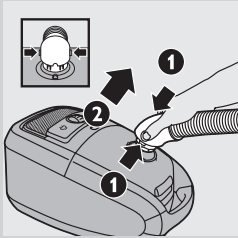

- 2** Pentru a deconecta furtunul, apăsați butoanele (1) și trageți furtunul din aparat (2).

Conectarea tubului telescopic

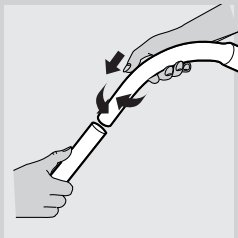

- 1** Pentru a conecta tubul telescopic la mâner:

- Tub telescopic cu conectare conică (doar anumite modele): Introduceți mânerul în tubul telescopic, răsucind puțin.

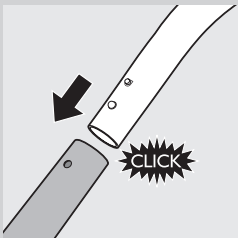

- Tub telescopic cu conectarea butonului (doar anumite modele): Apăsați butonul cu închidere prin resort de pe mâner și introduceți mânerul în tubul telescopic. Fixați butonul cu închidere prin resort în deschizătura din tub ('clic').
- **Pentru a deconecta tubul telescopic de la mâner:**
 - Tub telescopic cu conectare conică (doar anumite modele): Trageți mânerul din tubul telescopic, răsucind puțin.
 - Tub telescopic cu conectarea butonului (doar anumite modele): Apăsați butonul cu închidere prin resort și trageți mânerul din tub.

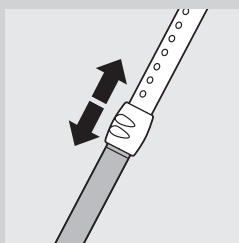

- 2** Reglați tubul telescopic la lungimea cea mai confortabilă pentru aspirare.

Țineți colierul cu o mână și trageți sau împingeți segmentul de tub aflat deasupra colierului cu cealaltă mână.

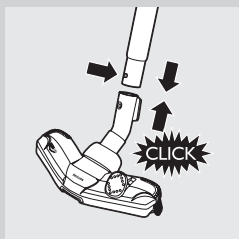

- 3** Pentru a conecta tubul la un accesoriu, apăsați butonul cu închidere prin resort de pe tub și introduceți tubul în accesoriu. Fixați butonul cu închidere prin resort în deschizătura din accesoriu ('click').

Clema de prindere pentru accesorii (doar anumite modele)

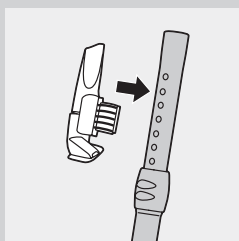

- 1** Fixați accesoriul pentru spații înguste și capul de aspirare mic pe clemă.
- 2** Fixați clema pentru accesorii pe tub.
- 3** Trageți clema pentru accesorii din tub pentru a o îndepărta.

Suport pentru accesoriu

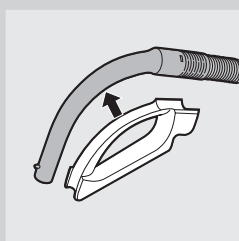

- 1** Fixați suportul pentru accesorii pe mâner.
- 2** Depozitați accesorii în compartimentul pentru accesorii, prin fixarea acestora în compartiment. Pentru a scoate accesorii, trageți-le afară.

Puteți depozita câte două accesorii simultan pe suport.

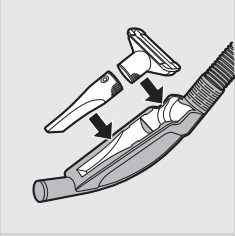

- Accesoriul pentru spații înguste și accesoriul mic.

Notă: Capul de aspirare mic trebuie introdus în suportul pentru accesorii după cum este indicat în figură.

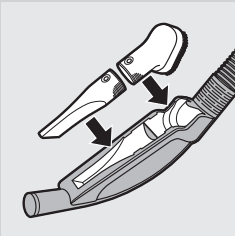

- Accesoriul pentru spații înguste și peria mică.

Accesoriul Tri-Active (doar anumite modele)

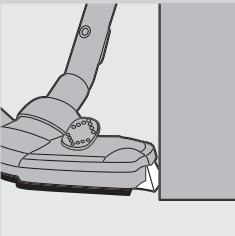

Accesoriul Tri-Active este destinat mochetei și suprafețelor dure.

- Perii laterale adună praful și murdăria din părțile laterale ale accesoriului, permițând o curățare eficientă de-a lungul mobilierului și a altor obstacole.

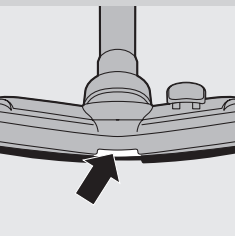

- Orificiul din partea frontală a accesoriului vă permite să aspirați particule mai mari.

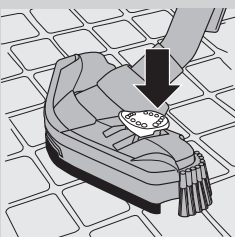

- 1 Utilizați poziția pentru suprafețe dure pentru a curăța podelele dure (de exemplu pentru gresie, parchet, podele laminate și linoleum): apăsați cu piciorul comutatorul de pe accesoriu pentru a scoate periuța din carcasă. În același timp, roțița se va ridica, pentru a preveni zgărirea și a crește manevrabilitatea.

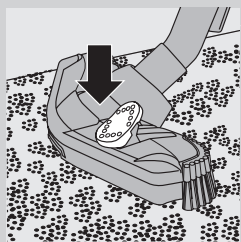

- 2 Pentru a curăța covoare, utilizați poziția pentru covoare: apăsați din nou cu piciorul pe comutator pentru a reintroduce periuța în carcasă. Rotița va coborî automat.

Cap de aspirare pentru podele dure (doar anumite modele)



- Capul de aspirare pentru podele dure este conceput pentru curățarea delicată a podelelor dure.

Perie mini turbo (doar anumite modele)

Perie mini turbo este special concepută pentru strângerea eficientă a părului de animale și a scamelor de pe mobile și saltele. Perie unică din interiorul periei mini turbo desprinde firele de păr de pe material. Firele de păr sunt apoi colectate de aspirator.

Perie mini turbo poate fi montată pe mânerul furtunului sau pe tubul telescopic.

- 1 Pentru a monta perie mini turbo, introduceți-o în mâner sau în tubul telescopic, răsucind puțin.
- 2 Pentru a demonta perie mini turbo, trageți-o din mâner sau din tubul telescopic, răsucind puțin.

Utilizarea aparatului

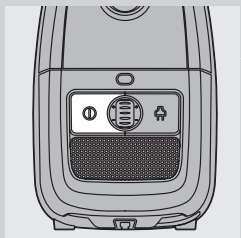

- 1 Trageți cablul din aparat și introduceți ștecherul în priză.
- 2 Apăsați butonul Pornit/Oprit din partea superioară a aparatului pentru a porni aparatul.

Sugestie: Pentru a evita să vă aplecați, apăsați cu piciorul butonul Pornit/Oprit.

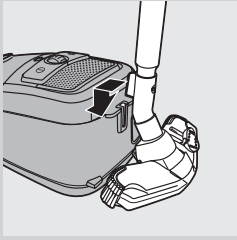

- 3** Dacă doriți să lăsați tubul într-o poziție stabilă în timp ce aspirați, introduceți cuiul capului de aspirare în orificiul corespunzător al aparatului.
- 4** Pentru a vă asigura că tubul telescopic a fost așezat stabil, reglați lungimea tubului la minim.
- 5** Pentru a opri aparatul, apăsați butonul Pornit/Oprit din partea superioară a aparatului sau butonul Pornit/Oprit/standby de pe telecomandă.

Reglarea puterii de aspirare

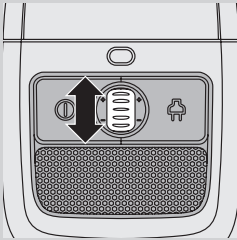

- 1** Puteți regla puterea de aspirare în timpul funcționării aparatului, cu ajutorul comutatorului rotativ din partea de sus a acestuia.
 - Folosiți puterea maximă de aspirare pentru covoare și podele foarte murdare.
 - Folosiți puterea minimă de aspirare pentru perdele, fețe de masă etc.

Depozitarea

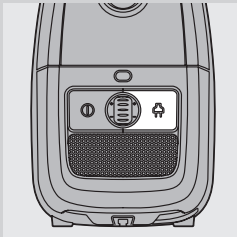

- 1** Opriți aparatul și scoateți ștecherul din priză.
- 2** Apăsați butonul de rulare a cablului pentru a rula cablul de alimentare.



- 3** Puneți aparatul în poziție verticală. Pentru a atașa accesoriul la aparat, introduceți pintelul de pe marginea accesoriului în slotul de fixare.
 - Pentru a vă asigura că tubul telescopic a fost așezat stabil, reglați lungimea tubului la minim.

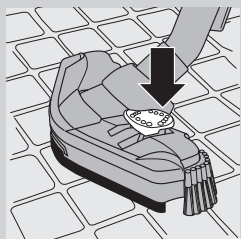

- 4** Doar pentru anumite modele: Poziționați întotdeauna accesoriul Tri-Active pe poziția pentru mochete când îl depozitați. De asemenea, evitați îndoirea perilor de pe părți.

Înlocuirea/golirea sacului de praf

Deconectați întotdeauna aparatul de la alimentarea cu curent electric înainte de a înlocui sacul de unică folosință sau de a goli sacul reutilizabil pentru praf.

Înlocuirea sacului de unică folosință pentru praf

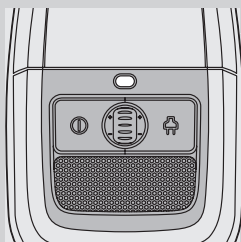

- Înlocuiți sacul de praf atunci când indicatorul pentru sac plin și-a schimbat culoarea definitiv, chiar dacă accesoriul nu este așezat pe podea.

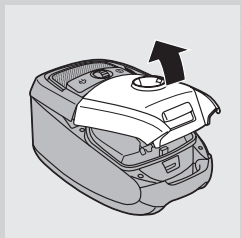

- 1** Trageți capacul în sus pentru a-l deschide.

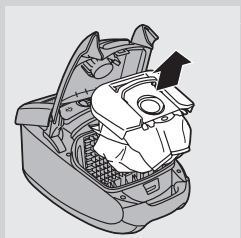

- 2** Scoateți suportul pentru sac din aparat.

Aveți grijă să țineți sacul în poziție verticală când îl scoateți din aparat.

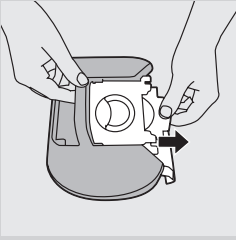

- 3** Trageți de plăcuța de carton pentru a scoate sacul de praf din suport.
 ▶ Când faceți acest lucru, sacul de praf va fi sigilat automat.

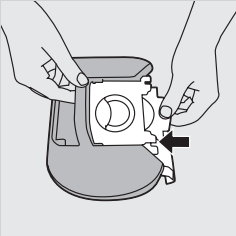

- 4** Poziționați sacul nou cu plăcuța din carton în cele două șanțuri ale suportului pentru sac, împingându-l cât mai mult posibil.

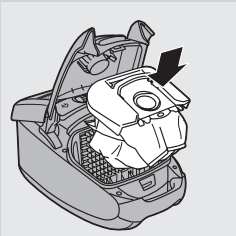

- 5** Puneți suportul sacului de praf înapoi în aspirator.

Notă: Dacă nu a fost introdus niciun sac de praf, nu puteți închide capacul.

- 6** Împingeți capacul în jos pentru a-l închide.

Golirea sacului reutilizabil pentru praf (numai anumite țări)

În unele țări, acest aspirator este livrat împreună cu un sac reutilizabil de praf, care poate fi utilizat și golit în mod repetat. Puteți folosi sacul reutilizabil pentru praf în locul sacilor de unică folosință.

Pentru scoaterea și introducerea sacului reutilizabil pentru praf este suficient să urmați instrucțiunile din secțiunea 'Înlocuirea sacului de unică folosință pentru praf'.

Pentru a goli sacul reutilizabil:

- 1** Trageți în lateral clema de pe fundul sacului.
- 2** Scuturați conținutul în coșul de gunoi.
- 3** Închideți sacul, culisând la loc clema pe fundul sacului.

Curățarea și întreținerea filtrelor

Deconectați întotdeauna aparatul de la priză înainte de a curăța sau înlocui filtrele.

Filtru permanent de protecție a motorului

Curățați filtrul de protecție a motorului de fiecare dată când goliți sacul reutilizabil sau schimbați sacul de unică folosință.

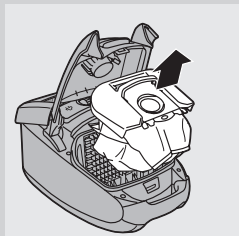

1 Scoateți suportul pentru sac împreună cu sacul.

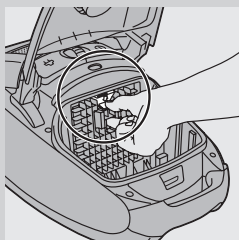

2 Apăsați clema de deasupra filtrului de protecție a motorului pentru a-l debloca.

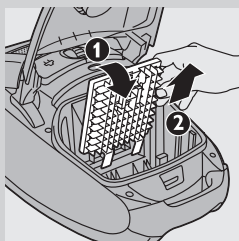

3 Trageți spre dvs. suportul filtrului de protecție a motorului (1) și extrageți suportul filtrului din compartimentul sacului de praf (2).

4 Scuturați filtrul deasupra unui coș de gunoi, pentru a-l curăța.

5 Puneți filtrul curat înapoi în suportul său.

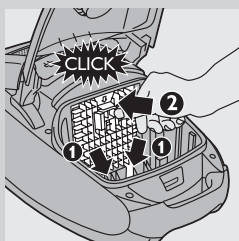

6 Potrivii cele două caneluri ale suportului pentru filtru în spatele muchiei din partea de jos a acestuia, pentru a vă asigura că partea superioară este așezată corespunzător (1). Apăsați suportul pentru filtru (clic) (2).

7 Plasați suportul pentru sac și sacul înapoi în aparat și închideți capacul.

Filtru lavabil HEPA 13

Filtrul HEPA 13 poate reține 99,95% din toate particulele cu dimensiune mai mare de 0,0003 mm din aerul evacuat. Acestea includ nu numai praful obișnuit aflat în casă, ci și paraziții microscopici dăunători cum sunt acarienii și excrementele acestora, care se numără printre cele mai frecvente cauze ale alergiilor respiratorii.

Notă: Pentru a asigura o retenție optimă a prafului și performanța aspiratorului, înlocuiți întotdeauna filtrul HEPA cu modelul corect al unui filtru original Philips (consultați capitolul 'Comandarea accesoriilor').

Curățați filtrul lavabil HEPA 13 la fiecare 6 luni. Puteți curăța filtrul HEPA 13 lavabil de maxim 4 ori. Înlocuiți filtrul după ce a fost curățat de 4 ori.

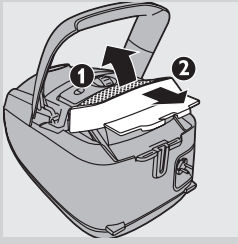

1 Deschideți grilajul filtrului (1) și scoateți-l din aparat (2).

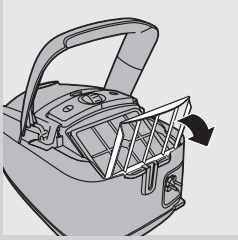

2 Trageți de partea superioară a grilei filtrului HEPA spre dvs. până la obținerea poziției verticale.

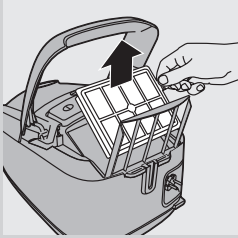

3 Scoateți filtrul HEPA 13 lavabil.

4 Spălați suprafața cutată a filtrului HEPA 13 sub un robinet cu apă caldă cu presiune redusă.

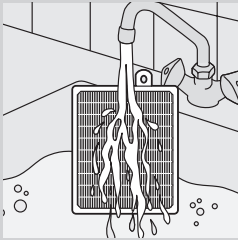

- Țineți filtrul cu suprafața cutată în sus astfel încât apa să curgă paralel cu cutele. Țineți filtrul într-un unghi din care apa să poată spăla murdăria dintre cute.

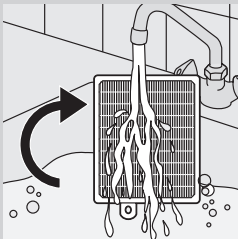

- Întoarceți filtrul cu 180° și lăsați apa să curgă peste cute în direcție opusă.
- Continuați acest proces până ce filtrul este curat.

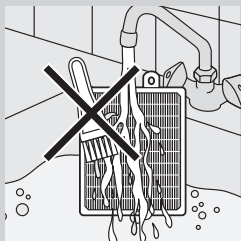

Nu curățați niciodată filtrul lavabil cu o perie.

Notă: Curățarea nu readuce culoarea originală a filtrului, dar îi reface puterea de filtrare.

- 5** Scuturați cu grijă apa de pe suprafața filtrului. Lăsați filtrul să se usuce cel puțin 2 ore înainte de a-l pune înapoi în aspirator.
- 6** Repoziționați filtrul în aparat. Coborâți grila filtrului HEPA deasupra filtrului HEPA.
- 7** Introduceți grila filtrului în aparat (1) și împingeți celălalt capăt al grilei în poziția normală (clic) (2).

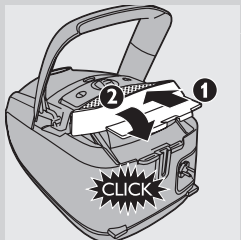

Comandarea accesoriilor

Pentru achiziționarea sacilor de praf, filtrelor sau altor accesorii pentru acest aparat, vizitați www.philips.com, consultați broșura de garanție internațională sau contactați centrul Philips Consumer Care din țara dvs.

Comandarea sacilor de praf

- Sacii din material sintetic Philips Classic s-bag™ sunt disponibili sub numărul de cod FC8021.
- Sacii din material sintetic cu filtrare înaltă Philips Clinic s-bag™ sunt disponibili sub numărul de cod FC8022.
- Sacii din material sintetic Philips Anti-odour S-bag™ sunt disponibili sub numărul de cod FC8023.
- Sacii reutilizabili (doar în anumite țări) sunt disponibili sub numărul de cod 4322 004 93290.

Notă: Vizitați www.s-bag.com pentru informații suplimentare despre s-bag.

Comandarea filtrelor

- Filtrele lavabile HEPA 13 sunt disponibile cu numărul de cod FC8038.

Protecția mediului



- Nu aruncați aparatul împreună cu gunoiul menajer la sfârșitul duratei de funcționare, ci predați-l la un punct de colectare autorizat pentru reciclare. În acest fel, veți ajuta la protejarea mediului înconjurător.

Garanție și service

Dacă aveți nevoie de informații sau întâmpinați probleme, vizitați site-ul Web Philips la adresa www.philips.com sau contactați centrul Philips de asistență pentru clienți din țara dvs. (găsiți numărul de telefon în garanția internațională). Dacă în țara dvs. nu există un astfel de centru, deplasați-vă la furnizorul dvs. Philips local.

Depanare

Acest capitol descrie cele mai frecvente problemele care pot apărea în utilizarea aparatului. Dacă nu reușiți să rezolvați problema folosind informațiile de mai jos, contactați centrul de asistență pentru clienți din țara dvs.

1 Puterea de aspirare nu este suficient de mare.

A Verificați dacă sacul de praf este plin.

Dacă este necesar, înlocuiți sacul de unică folosință sau goliți sacul reutilizabil pentru praf (numai unele țări).

B Verificați dacă trebuie să curățați sau să înlocuiți filtrele.

Dacă este necesar, curățați sau înlocuiți filtrele.

C Verificați dacă comutatorul rotativ pentru puterea de aspirare este pe poziția maximă.

D Verificați dacă este blocat capul de aspirare, tija sau furtunul.

- Pentru a îndepărta blocajul, deconectați componenta înfundată și fixați-o (pe cât posibil) invers. Porniți aspiratorul astfel încât blocajul să fie forțat în direcția opusă.



Введение

Поздравляем с покупкой продукции Philips! Для получения полной поддержки, оказываемой компанией Philips, зарегистрируйте прибор на веб-сайте www.philips.com/welcome.

Общее описание (Рис. 1)

- 1 Кнопка открывания крышки
- 2 Кнопка открывания решетки фильтра
- 3 Держатель мешка для пыли
- 4 Мешок для пыли
- 5 Передняя ручка
- 6 Отверстие для подсоединения шланга
- 7 Индикатор заполнения мешка для пыли
- 8 Кнопка включения/выключения
- 9 Колесико регулировки силы всасывания
- 10 Кнопка сматывания шнура
- 11 Насадка для твердых покрытий (только для некоторых моделей)
- 12 Насадка Tri-Active
- 13 Крепление для хранения насадок
- 14 Кулисный переключатель режима чистки ковра/твердого пола
- 15 Боковая щетка
- 16 Мини-насадка Turbo со щеткой (только некоторые модели)
- 17 Стандартная ручка (только у некоторых моделей)
- 18 Шланг
- 19 Щелевая насадка
- 20 Маленькая щетка
- 21 Маленькая насадка
- 22 Держатель для насадок
- 23 Телескопическая трубка (только у некоторых моделей).
- 24 Зажим для насадок (только у некоторых моделей)
- 25 Телескопическая трубка с кнопочным соединением (только у некоторых моделей)
- 26 Решетка для выхода воздуха
- 27 Моющийся фильтр HEPA 13
- 28 Решетка для фиксации фильтра HEPA
- 29 Ячейка для закрепления трубки
- 30 Вилка сетевого шнура
- 31 Шарнирное колесико
- 32 Отделения для хранения
- 33 Наклейка с серийным номером
- 34 Задние колеса

Важно!

Перед началом эксплуатации прибора внимательно ознакомьтесь с настоящим руководством и сохраните его для дальнейшего использования в качестве справочного материала.

Опасно!

- Запрещается убирать пылесосом воду или другие жидкости.
Запрещается применять пылесос для уборки огнеопасных веществ, а также неостывшего пепла.

Предупреждение.

- Перед подключением прибора убедитесь, что указанное на нем номинальное напряжение соответствует напряжению местной электросети.
- Запрещено пользоваться электроприбором, если сетевая вилка, сетевой шнур или сам прибор повреждены.
- В случае повреждения сетевого шнура его необходимо заменить. Чтобы обеспечить безопасную эксплуатацию прибора, заменяйте шнур только в авторизованном сервисном центре Philips или в сервисном центре с персоналом аналогичной квалификации.
- Данный прибор не предназначен для использования лицами (включая детей) с ограниченными возможностями сенсорной системы или ограниченными умственными или физическими способностями, а также лицами с недостаточным опытом и знаниями, кроме как под контролем и руководством лиц, ответственных за их безопасность.
- Не позволяйте детям играть с прибором.
- Не прикладывайте шланг, трубку или насадки, подсоединенные к включенному пылесосу, к глазам, ушам или ко рту.

Внимание!

- При уборке пылесосом пепла, мелкого песка, известки, цементной пыли и подобных веществ поры мешка для пыли могут засориться. В результате индикатор заполнения покажет, что мешок заполнен. Замените одноразовый мешок или очистите мешок для сбора пыли многократного использования, даже если он еще не заполнен (см. главу "Замена/очистка мешка для пыли").
- Запрещается пользоваться пылесосом без фильтра защиты двигателя. Это может привести к повреждению двигателя и сокращению срока службы прибора.
- Используйте только мешки Philips s-bag™ из синтетических материалов или мешки для мусора многократного использования, входящие в комплект поставки (поставляется только в некоторых странах).
- Уровень шума: Lc = 78 дБ (А)

Электромагнитные поля (ЭМП)

Данный прибор Philips соответствует всем стандартам в отношении электромагнитных полей (ЭМП). В соответствии с современными научными данными при правильном обращении согласно инструкциям, приведенным в руководстве пользователя, применение прибора безопасно.

Перед первым использованием

- 1** Извлеките прибор и аксессуары из коробки.
- 2** Удалите все наклейки, защитные пленки и пластиковую упаковку с прибора.

Подготовка прибора к работе

Установка шланга

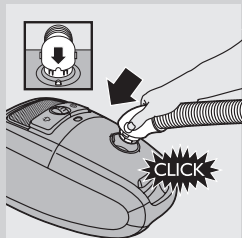

- 1 Чтобы подсоединить шланг, плотно вставьте его в прибор (до щелчка). Проверьте, чтобы паз в отверстии для подсоединения точно подходил к отверстию на корпусе прибора.

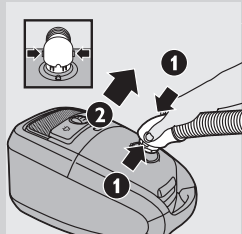

- 2 Для отключения шланга нажмите на кнопки (1) и извлеките шланг из прибора (2).

Установка телескопической трубки

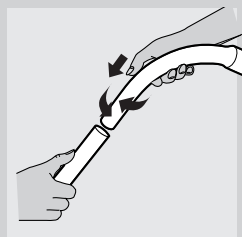

- 1 Чтобы подсоединить телескопическую трубку к рукоятке, выполните следующие действия.

- Телескопическая трубка с коническим соединением (только у некоторых моделей): вставьте рукоятку в телескопическую трубку и поверните.

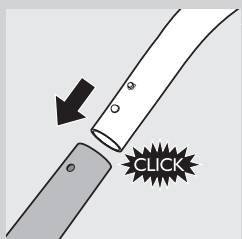

- Телескопическая трубка с кнопочным соединением (только некоторые модели): нажмите пружинную фиксирующую кнопку на рукоятке и вставьте рукоятку в телескопическую трубку. Пружинная фиксирующая кнопка должна попасть в паз на трубке (должен прозвучать щелчок).

- 2 Чтобы снять телескопическую трубку с рукоятки, выполните следующие действия.

- Телескопическая трубка с коническим соединением (только у некоторых моделей): слегка повернув трубку, потяните рукоятку с телескопической трубки.
- Телескопическая трубка с кнопочным соединением (только у некоторых моделей): нажмите пружинную фиксирующую кнопку и потяните рукоятку с трубки.

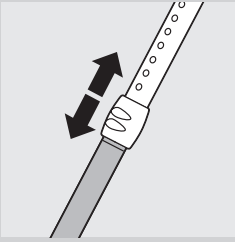

- 2** Для максимального комфорта во время уборки отрегулируйте длину телескопической трубки.

Удерживая манжету одной рукой, другой рукой потяните часть трубки вверх или вниз.

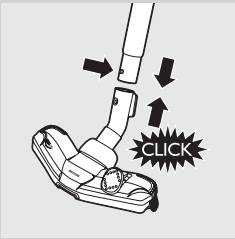

- 3** Для присоединения трубки к насадке нажмите пружинную фиксирующую кнопку на трубке и вставьте трубку в насадку. Установите пружинную фиксирующую кнопку в отверстие на насадке (должен прозвучать щелчок).

Зажим для насадок (только у некоторых моделей)

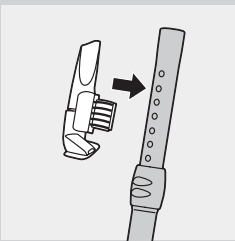

- 1** Закрепите щелевую насадку и маленькую насадку в зажиме.
2 Закрепите зажим для насадок на трубке.
3 Потяните зажим для насадок из трубки, чтобы извлечь его.

Держатель для насадок

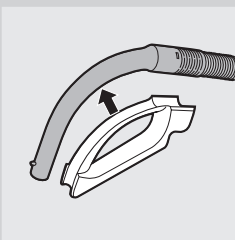

- 1** Закрепите держатель для насадок на рукоятке.
2 Насадки можно хранить в держателе насадок, вложив их в держатель. Чтобы достать насадки, потяните их на себя из держателя.

Одновременно в держателе можно хранить две насадки.

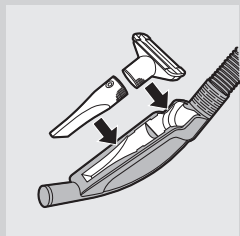

- Щелевая насадка и маленькая насадка.

Примечание. Маленькую насадку необходимо положить в держатель насадок, как показано на рисунке.

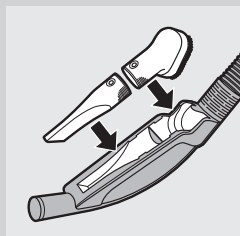

- Щелевая насадка и маленькая щетка.

Насадка Tri-Active (только у некоторых моделей)

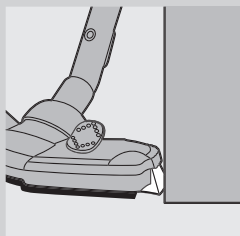

Насадка Tri-Active — это универсальная насадка для чистки ковров и твердых полов.

- Боковые щетки захватывают больше пыли и грязи рядом с краями насадки и позволяют лучше очищать поверхность вдоль предметов мебели и других препятствий.

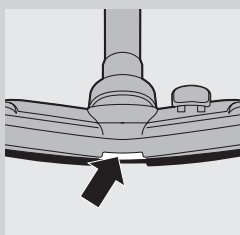

- Отверстие в передней части насадки позволяет осуществлять всасывание крупного мусора.

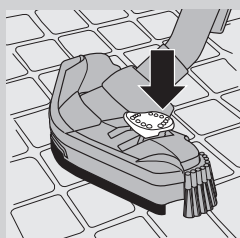

- 1 Используйте режим уборки твердых полов для чистки твердых полов (напр., для кафеля, паркета, ламината и линолеума): нажмите ногой кулисный переключатель наверху насадки, чтобы извлечь узкую щетку из корпуса. При этом для предотвращения появления царапин и увеличения маневренности, поднимется колесико.

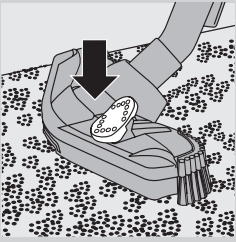

- 2** Используйте режим уборки ковров для чистки ковров: снова нажмите кулисный переключатель для втягивания узкой щетки в корпус насадки. Колесико автоматически опустится.

Насадка для твердых покрытий (только некоторые модели)



- Насадка для твердых покрытий предназначена для бережной очистки твердых покрытий.

Мини-насадка Turbo со щеткой (только некоторые модели)

Мини-насадка Turbo со щеткой предназначена для эффективного удаления шерсти и пыли с мебели и мягких покрытий. Уникальная щетка захватывает все волоски, которые затем всасываются пылесосом.

Мини-насадку Turbo со щеткой можно подсоединить к рукоятке шланга или к телескопической трубке.

- 1** Чтобы подсоединить мини-насадку Turbo, вставьте ее в рукоятку или телескопическую трубку и слегка поверните.
- 2** Чтобы отсоединить мини-насадку Turbo, слегка поверните ее и потяните с рукоятки или телескопической трубки.

Эксплуатация прибора

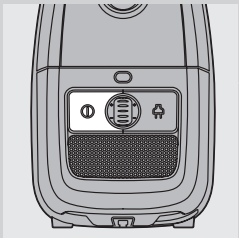

- 1** Вытяните сетевой шнур из пылесоса и вставьте сетевую вилку в розетку электросети
- 2** Включите прибор, нажав на верхней панели кнопку включения/выключения.

Совет. Чтобы не сгибать спину, нажмите кнопку включения/выключения ногой.

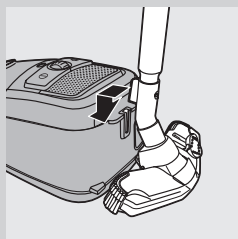

- 3** Если вы хотите на некоторое время закрепить трубку во время использования прибора, вставьте ребро насадки в отделение для хранения.
- 4** Для обеспечения прочного закрепления телескопической трубки отрегулируйте длину трубки до минимальной.
- 5** Для выключения прибора нажмите кнопку включения/выключения в верхней части прибора или кнопку включения/выключения/режима ожидания на пульте ДУ.

Регулировка мощности всасывания

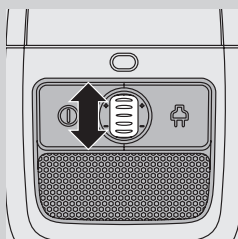

- 1** В процессе уборки силу всасывания можно регулировать с помощью колеса установки, расположенного на верхней части прибора.
 - Для уборки очень грязных ковров и твердых полов устанавливайте максимальное значение мощности всасывания.
 - Используйте минимальную мощность всасывания для чистки занавесок, скатертей и т.п.

Хранение

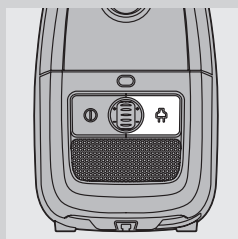

- 1** Выключите прибор и отсоедините сетевой шнур от розетки электросети.
- 2** Чтобы сматывать сетевой шнур, нажмите на кнопку сматывания шнура.

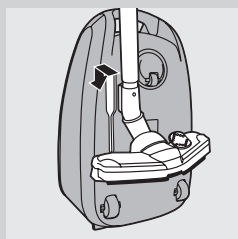

- 3** Установите пылесос в вертикальное положение. Для закрепления насадки на приборе вставьте ребро насадки в паз.
 - Для обеспечения прочного закрепления телескопической трубки отрегулируйте длину трубки до минимальной.

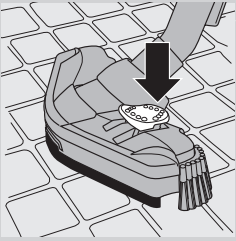

- 4** Только для некоторых моделей: всегда храните насадку Tri-Active установленной в положение “чистка ковра”. Также следите, чтобы боковые щетки не были согнуты.

Замена/очистка мешка для пыли

Всегда отключайте прибор от розетки электросети перед заменой использованного мешка для пыли или очисткой мешка для пыли многократного использования.

Замена одноразового мешка для пыли

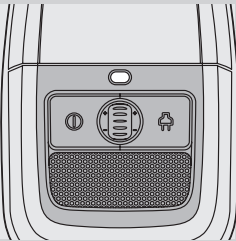

- Замену мешка для пыли следует производить, когда изменится цвет индикатора заполнения мешка, даже в тех случаях, когда насадка не используется для уборки мусора.

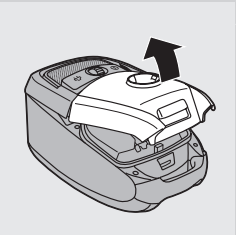

- 1** Чтобы открыть крышку, потяните ее вверх.

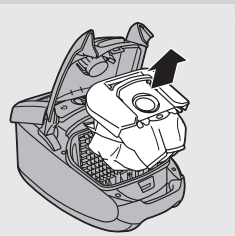

- 2** Выдвиньте держатель мешка для пыли из прибора, приподняв его.

Доставая мешок из пылесоса, держите его вертикально.

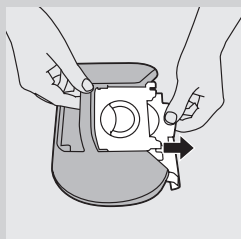

- 3** Чтобы извлечь заполненный мешок для мусора из держателя, потяните за картонный язычок.
- ▶ При этом мешок для пыли автоматически закрывается.

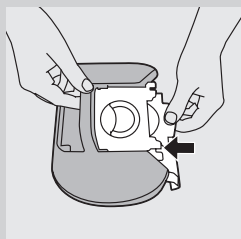

- 4** Задвиньте переднюю часть картонного язычка нового мешка для пыли как можно глубже в два желобка держателя.

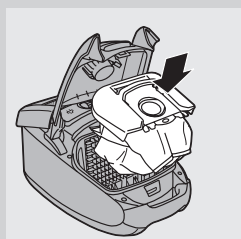

- 5** Вставьте держатель мешка для мусора в пылесос.

Примечание. Если мешок для пыли не установлен, закрыть крышку пылесоса нельзя.

- 6** Надавите на крышку вниз, чтобы закрыть ее.

Очистка мешка для сбора пыли многократного использования (поставляется только в некоторых странах)

В некоторых странах в комплект поставки пылесоса входит мешок для сбора пыли многократного использования. Такой мешок можно использовать и очищать многократно. Можно использовать мешок для пыли многократного использования вместо стандартного одноразового мешка.

Для удаления и установки мешка для сбора пыли многократного использования следуйте инструкциям в разделе "Замена одноразового мешка для пыли".

Очистка мешка для пыли многократного использования.

- 1** Сдвиньте фиксатор в сторону, чтобы снять его с мешка для пыли.
- 2** Вытряхните содержимое в мусорное ведро.
- 3** Чтобы закрыть мешок для пыли, снова надвиньте фиксатор на нижнюю кромку мешка.

Очистка и обслуживание фильтров

Перед очисткой или заменой фильтров отключите прибор от розетки электросети.

Стационарный фильтр защиты электродвигателя

Фильтр защиты электродвигателя следует очищать каждый раз после очистки мешка для сбора пыли многократного использования или замены одноразового мешка для пыли.

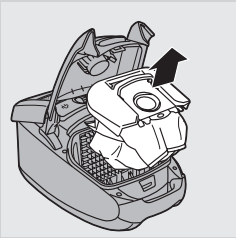

1 Выньте из пылесоса держатель мешка для пыли вместе с мешком.

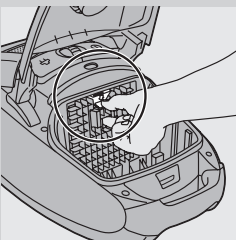

2 Нажмите крышку на верхней части держателя фильтра защиты электродвигателя, чтобы открыть ее.

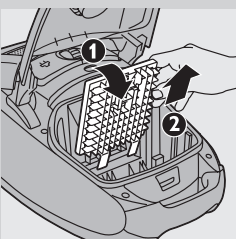

3 Потяните верхнюю часть держателя фильтра защиты электродвигателя на себя (1) и извлеките держатель фильтра отсека для мешка для мусора (2).

4 Потрясите фильтр над мусорным мешком для очистки.

5 Установите чистый фильтр в держатель для фильтра.

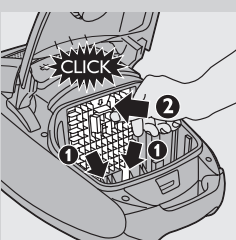

6 Поместите две лапки держателя фильтра за выступ, расположенный в основании, чтобы убедиться в правильной установке верхней части держателя фильтра (1). Затем вставьте держатель фильтра на место (должен прозвучать щелчок) (2).

7 Поместите держатель мешка для пыли с мешком обратно в прибор и закройте крышку.

Моющийся фильтр HEPA 13

Моющийся фильтр HEPA 13 способен удерживать до 99,95 % всех частиц пыли размером до 0,0003 мм. Это не только обычная домашняя пыль, но и вредные микроскопические насекомые, такие как пылевые клещи и их экскременты, вызывающие респираторные аллергии.

Примечание. Для обеспечения оптимального удержания пыли и работы пылесоса, всегда заменяйте фильтр HEPA оригинальным фильтром Philips необходимого типа (см. главу “Заказ принадлежностей”).

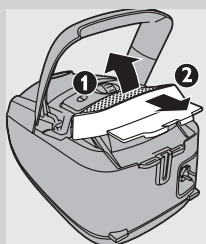

Очищайте моющийся фильтр HEPA 13 каждые 6 месяцев. Очищать моющийся фильтр HEPA 13 можно не более 4 раз. Замените фильтр после 4 очисток.

1 Откройте решетку для выхода воздуха (1) и вытащите ее из прибора (2).

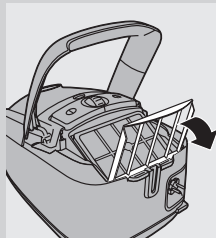

2 Потяните верхнюю часть решетки для фиксации фильтра HEPA к себе и установите ее в вертикальное положение.

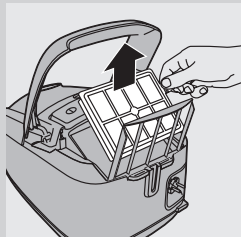

3 Достаньте моющийся фильтр HEPA 13.

4 Сполосните гофрированную сторону фильтра HEPA 13 под слабой струей горячей воды.

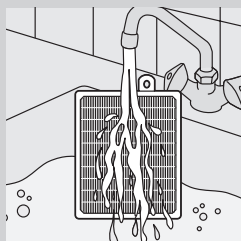

- Держите фильтр гофрированной стороной вверх, так чтобы струя воды была параллельна складкам. Держите фильтр под таким углом, чтобы вода вымывала грязь из складок.

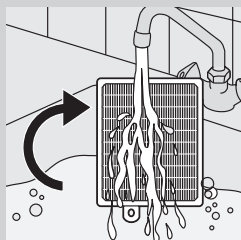

- Поверните фильтр на 180°, так чтобы вода текла по складкам в противоположном направлении.
- Продолжайте этот процесс до полной очистки фильтра.

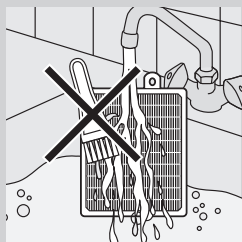

Не чистите моющийся фильтр щеткой.

Примечание. Очистка не возвращает фильтру первоначальный цвет, но возвращает мощность фильтрации.

- 5** Аккуратно стряхните воду с поверхности фильтра. Сушите фильтр не менее двух часов перед повторной установкой в пылесос.
- 6** Установите фильтр в прибор. Опустите решетку для фиксации фильтра HEPA на фильтр HEPA.
- 7** Установите решетку для фильтра в прибор (1) и установите на место другой конец решетки для фильтра (должен раздаться щелчок) (2).

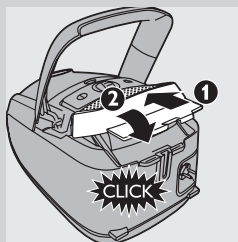

Заказ принадлежностей

Для покупки мешков для пыли, фильтров и других аксессуаров для этого прибора, зайдите на сайт www.philips.com, прочтите информацию на гарантийном талоне или обратитесь в центр поддержки потребителей Philips в вашей стране.

Заказ мешков для пыли

- Мешки для сбора пыли из синтетических материалов Philips Classic s-bag™ можно заказать по каталогу под номером FC8021.
- Мешки для сбора пыли высокой фильтрации из синтетических материалов Philips Clinic s-bag™ можно заказать по каталогу под номером FC8022.
- Синтетические мешки для мусора, поглощающие запах, Philips Anti-odour s-bag™ имеют номер по каталогу FC8023.
- Мешки для пыли многократного использования (только в некоторых странах) можно приобрести по номеру в каталоге 4322 004 93290.

Примечание. Зайдите на веб-сайт www.s-bag.com для получения дополнительной информации о мешках s-bag.

Заказ фильтров

- Моющийся фильтр HEPA 13 можно приобрести по номеру FC8038.

Защита окружающей среды



- После окончания срока службы не выбрасывайте прибор вместе с бытовыми отходами. Передайте его в специализированный пункт для дальнейшей утилизации. Этим вы поможете защитить окружающую среду.

Гарантия и обслуживание

Для получения дополнительной информации или для обслуживания, или в случае возникновения проблем посетите веб-сайт Philips www.philips.com или обратитесь в центр поддержки потребителей Philips в вашей стране (номер телефона центра указан на гарантийном талоне). Если подобный центр в вашей стране отсутствует, обратитесь в местную торговую организацию Philips.

Поиск и устранение неисправностей

Данная глава посвящена наиболее общим вопросам по использованию прибора. Если самостоятельно справиться с возникшими проблемами не удастся, обратитесь в центр поддержки потребителей в вашей стране.

1 Мощность всасывания недостаточна.

A Проверьте, не заполнен ли мешок для пыли.

При необходимости замените использованный мешок для мусора или очистите мешок для мусора многократного применения (только в некоторых странах).

B Проверьте, не требуют ли фильтры очистки или замены.

При необходимости очистите или замените фильтры.

C Убедитесь в том, что колесо регулировки силы всасывания установлено на максимальное значение.

D Проверьте, не засорились ли насадка, удлинительная трубка или шланг.

- Для удаления засора отсоедините засоренную деталь и присоедините ее (как можно плотнее) обратной стороной. Включите пылесос для продува засоренной детали в обратном направлении.

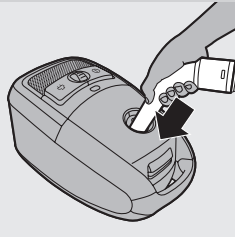

Úvod

Gratulujeme Vám ku kúpe a vitajte medzi zákazníkmi spoločnosti Philips! Ak chcete využiť všetky výhody zákazníckej podpory spoločnosti Philips, zaregistrujte svoj výrobok na adrese www.philips.com/welcome.

Opis zariadenia (Obr. 1)

- 1 Uško na uvoľnenie krytu
- 2 Uško na uvoľnenie mriežky filtra
- 3 Nosič vrecka na prach
- 4 Vrečko na prach
- 5 Predná rukoväť
- 6 Otvor na pripojenie hadice
- 7 Indikátor plného vrecka na prach
- 8 Vypínač
- 9 Koliesko nastavenia sacieho výkonu
- 10 Tlačidlo navíjania kábla
- 11 Hubica na pevné podlahy (len niektoré modely)
- 12 Nástavec Tri-Active
- 13 Výstupok na odkladanie/uloženie
- 14 Kolískový prepínač na nastavenie pre koberec/pevnú podlahu
- 15 Bočná kefa
- 16 Malá turbo kefa (len niektoré modely)
- 17 Štandardná rukoväť (len určité modely)
- 18 Hadica
- 19 Štrbinový nástavec
- 20 Malá kefa
- 21 Malá hubica
- 22 Nosič príslušenstva
- 23 Teleskopická trubica (len niektoré modely)
- 24 Spona na uchytenie príslušenstva (len niektoré modely)
- 25 Teleskopická trubica s gombíkovým pripojením (len niektoré modely)
- 26 Mriežka pre vyfukovaný vzduch
- 27 Umývateľný filter HEPA 13
- 28 Mriežka zámku filtra HEPA
- 29 Drážka na odkladanie
- 30 Sieťová zástrčka
- 31 Otočné koliesko
- 32 Drážka na uloženie
- 33 Štítok s označením modelu
- 34 Zadné kolieska

Dôležité

Pred použitím zariadenia si pozorne prečítajte tento návod na použitie a uschovajte si ho na použitie v budúcnosti.

Nebezpečenstvo

- Nikdy nevysávajújte vodu ani iné kvapaliny. Nikdy nevysávajújte horľavý materiál ani popol, kým nevychladne.

Varovanie

- Pred pripojením zariadenia skontrolujte, či sa napätie uvedené na zariadení zhoduje s napätím v sieti.

- Ak je poškodená zástrčka, sieťový kábel alebo samotné zariadenie, nepoužívajte ho.
- Poškodený sieťový kábel smie vymeniť jedine personál spoločnosti Philips, servisné stredisko autorizované spoločnosťou Philips alebo osoba s podobnou kvalifikáciou, aby nedošlo k nebezpečnej situácii.
- Spotrebič nie je určený na používanie osobami (vrátane detí) so zníženými fyzickými, zmyslovými alebo mentálnymi schopnosťami alebo s nedostatkom skúseností a vedomostí, pokiaľ im osoba zodpovedná za ich bezpečnosť neposkytuje dohľad alebo ich nepoučila o používaní spotrebiča.
- Deti musia byť pod dozorom, aby sa nehrali so zariadením.
- Ak je hadica, trubica alebo iné príslušenstvo pripojené ku vysávaču a vysávač je zapnutý, nikdy týmto príslušenstvom nemierte do očí alebo uší, ani ich nekladajte do úst.

Výstraha

- Keď použijete vysávač na vysávanie popola, jemného piesku, vápna, cementu a podobných látok, póry vrečka na prach sa zanesú. Indikátor plného vrečka na prach signalizuje, že vrečko na prach je plné. Vymeňte jednorazové vrečko na prach alebo vyprázdňte vrečko na opakované použitie aj v prípade, ak nie je ešte celkom plné (pozrite si kapitolu „Výmena/vyprázdnenie vrečka na prach“).
- Vysávač nikdy nepoužívajte bez ochranného filtra motora. Mohli by ste tým poškodiť motor a skrátiť životnosť spotrebiča.
- Používajte iba syntetické vrečky na prach Philips s-bag™ alebo dodané vrečko na prach na opakované použitie (len niektoré krajiny).
- Deklarovaná hodnota emisie hluku je 78 dB(A), čo predstavuje hladinu A akustického výkonu vzhľadom na referenčný akustický výkon 1 pW.

Elektromagnetické polia (EMF)

Tento výrobok Philips vyhovuje všetkým normám týkajúcim sa elektromagnetických polí (EMF). Ak budete zariadenie používať správne a v súlade s pokynmi v tomto návode na použitie, bude jeho použitie bezpečné podľa všetkých v súčasnosti známych vedeckých poznatkov.

Pred prvým použitím

- 1** Zariadenie a jeho príslušenstvo vyberte z krabice.
- 2** Odstráňte z neho všetky nálepky a ochrannú fóliu alebo plast.

Príprava na použitie

Pripojenie hadice

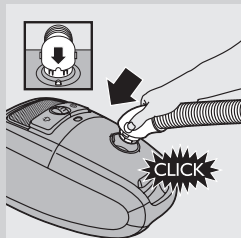

- 1** Hadicu pripojíte tak, že ju pevne zatlačíte do zariadenia (zaznie „kliknutie“). Uistite sa, že výstupok spojky hadice presne zapadá do vybrania puzdra zariadenia.

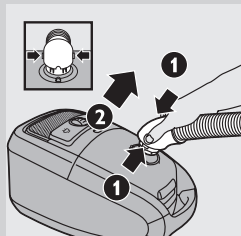

- 2** Hadicu odpojte tak, že stlačíte gombíky (1) a vytiahnete ju z vysávača (2).

Pripojenie teleskopickej trubice

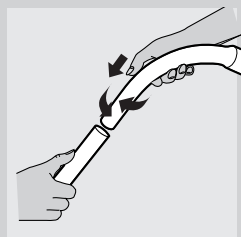

- 1** Ak chcete pripojiť teleskopickú trubicu k rukoväti:
 - Teleskopická trubicu s kónickým pripojením (len niektoré modely): Rukoväť zasunúte do teleskopickej trubice a mierne ňou otočte.

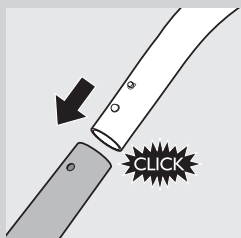

- Teleskopická trubicu s gombíkovým pripojením (len niektoré modely): Zatlačte odpružený uzamykací gombík na rukoväti a zatlačte ju do teleskopickej trubice. Odpružený uzamykací gombík zasunúte do otvoru v trubici (budete počuť „kliknutie“).
- 2** Ak chcete odpojiť teleskopickú trubicu od rukoväte:
 - Teleskopická trubicu s kónickým pripojením (len niektoré modely): Jemne otočte a vytiahnite rukoväť z teleskopickej trubice.
 - Teleskopická trubicu s gombíkovým pripojením (len niektoré modely): Zatlačte odpružený uzamykací gombík a vytiahnite rukoväť z trubice.

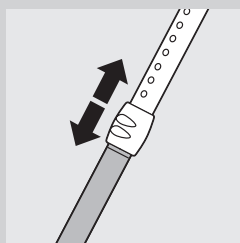

- 2** Teleskopickú trubicu nastavte na dĺžku, ktorá Vám počas vysávania najviac vyhovuje.

Jednou rukou uchopte objímku a potiahnite časť trubice nad objímkou smerom nahor alebo ju druhou rukou potiahnite smerom nadol.

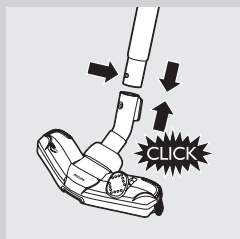

- 3** Ak chcete pripojiť hubicu k trubici, stlačte odpružený uzamykací gombík na trubici a pripojte ju k hubici. Odpružený uzamykací gombík zasuňte do otvoru v hubici (zaznie „kliknutie“).

Spona na uchytenie príslušenstva (len niektoré modely)

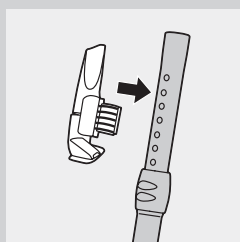

- 1** Štrbinový nástavec a malú hubicu zasuňte do spony.
2 Sponu na uchytenie príslušenstva nasadíte na trubicu.
3 Sponu na uchytenie príslušenstva vytiahnite z trubice.

Nosič príslušenstva

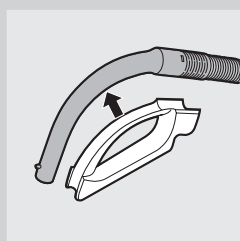

- 1** Nosič príslušenstva nasadíte na rukoväť.
2 Nosič príslušenstva používajte na odkladanie príslušenstva tak, že ho do nosiča zasuniete. Príslušenstvo vyberiete z nosiča tak, že ho vytiahnete.

V nosiči môžu byť súčasne uložené dva nástavce.

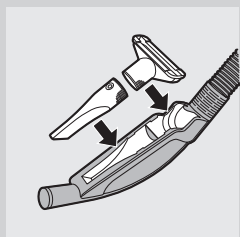

- Štrbinový nástavec a malá hubica.

Poznámka: Malá hubica musí byť do nosiča príslušenstva zasunutá podľa znázornenia na obrázku.

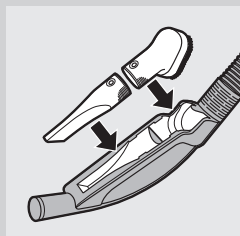

- Štrbinový nástavec a malá kefka.

Nástavec Tri-Active (len niektoré modely)

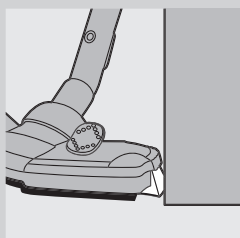

Nástavec Tri-Active je viacúčelový nástavec určený na čistenie kobercov a pevných podláh.

- Bočné kefy zachytia viac prachu a nečistoty po bokoch nástavca a umožňujú lepšie čistenie priestoru okolo nábytku a iných prekážok.

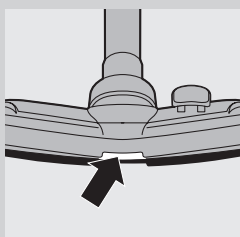

- Otvor v prednej časti nástavca umožňuje vysávanie väčších nečistôt.

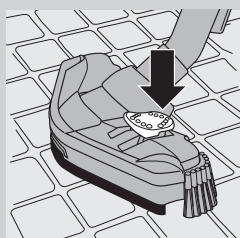

- 1 Na čistenie pevných podláh použite nastavenie pre pevné podlahy (napr. dlaždicové, parketové, laminované a linoleové podlahy): nohou zatlačte na kolískový prepínač na vrchnej časti nástavca, aby sa z odkladacieho priestoru v nástavci vysunula kefa. Súčasne sa vysunú kolieska, ktoré zabránia poškrabaniu podlahy a zlepšia manévrovateľnosť nástavca.

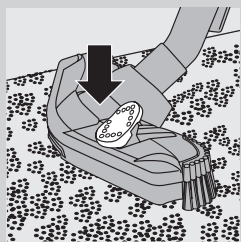

- 2** Na čistenie kobercov použite nastavenie pre koberce: zatlačte na kolískový prepínač, aby sa kefa zasunula späť do odkladacieho priestoru nástavca. Automaticky sa zasunie aj koliesko.

Hubica na pevné podlahy (len niektoré modely)



- Hubica na pevné podlahy je navrhnutá na jemné čistenie pevných podláh.

Malá turbo kefa (len niektoré modely)

Malá turbo kefa je špeciálne navrhnutá na účinné odstránenie zvieracích chlupov a chumáčov prachu z nábytku a matracov. Jedinečná kefa vnútri malej turbo kefy uvoľňuje vlasy z tkanín. Vlasy sú následne odstránené vysávačom.

Malú turbo kefu je možné pripievať k rukoväti hadice alebo teleskopickej trubici.

- 1** Ak chcete malú turbo kefu pripievať, zasuňte ju do rukoväti alebo teleskopickej trubice a jemne ňou otočte.
- 2** Ak chcete malú turbo kefu odpojiť, jemne ňou otočte a vytiahnite ju z rukoväte alebo teleskopickej trubice.

Použitie zariadenia

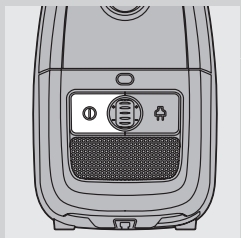

- 1** Z vysávača vytiahnite zvinutý kábel a zapojte ho do siete.
- 2** Stlačením vypínača na vrchnej časti zariadenia zapnete zariadenie.

Tip Nohou stlačte vypínač, aby ste predišli ohnutiú chrbtice.

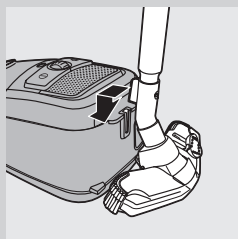

- 3** Ak chcete na chvíľu odstaviť trubicu počas vysávania, vložte výstupok na hubici do odkladacej drážky.
- 4** Aby ste zaistili stabilné odloženie teleskopickej trubice, nastavte trubicu na najkratšiu dĺžku.
- 5** Aby ste spotrebič vypli, stlačte vypínač na vrchu spotrebiča alebo vypínač/tlačidlo pohotovostného režimu na diaľkovom ovládaní.

Nastavenie sacieho výkonu

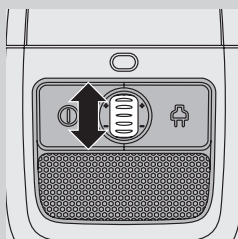

- 1** Pomocou kolieska na vrchnej strane zariadenia môžete nastaviť sací výkon vysávača počas vysávania.
 - Maximálny sací výkon nastavte, keď vysávate veľmi znečistené koberce a pevnú podlahu.
 - Minimálny sací výkon nastavte pri vysávaní záclon, obrusov a pod.

Pomôcky na uskladnenie

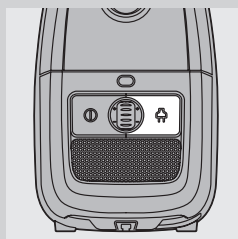

- 1** Vypnite zariadenie a odpojte sieťovú zástrčku zo siete.
- 2** Stlačte tlačidlo navijania kábla, aby sa navinul sieťový kábel.

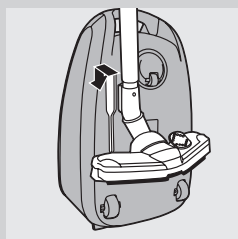

- 3** Zariadenie postavte do vzpriamenej polohy. Ak chcete nástavec pripojiť k zariadeniu, zasuňte lištu na nástavci do drážky na uloženie.
 - Aby ste zaistili stabilné odloženie teleskopickej trubice, nastavte trubicu na najkratšiu dĺžku.

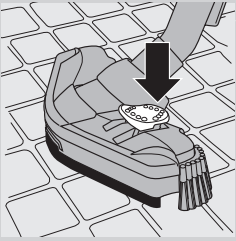

- 4** Len niektoré modely: Keď zariadenie odkladáte, nástavec Tri-Active prepnete do polohy určenej na vysávanie kobercov. Taktiež zabráňte ohýbaniu bočných kefiel.

Výmena/vyprázdnenie vrečka na prach

Pred výmenou jednorazového vrečka na prach alebo vyprázdnením vrečka na prach na opakované použitie musí byť zariadenie vždy odpojené od elektrickej siete.

Výmena jednorazového vrečka na prach

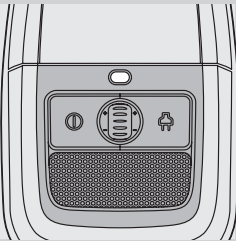

- Vrečko na prach vymeňte hneď, ako indikátor označujúci, že je plné, trvale zmení farbu, t.j. aj vtedy, keď hubica nie je položená na podlahe.

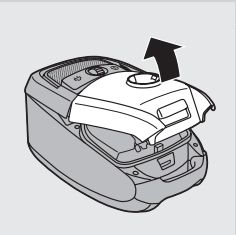

- 1** Kryt potiahnite nahor, aby ste ho otvorili.

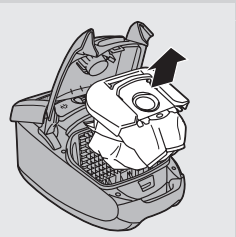

- 2** Nosič filtra vyberte z vysávača.

Uistite sa, že vrečko na prach pri vyberaní zo zariadenia držíte vo vzpriamenej polohe.

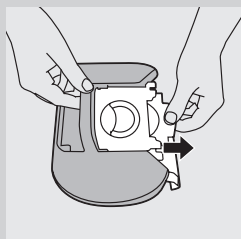

- 3** Potiahnite za kartónové uško, čím z nosiča vyberiete plné vrečko na prach.
 Keď tak urobíte, vrečko na prach sa automaticky uzatvorí.

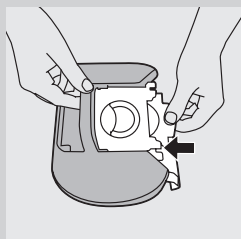

- 4** Kartón nového vrečka na prach zasuňte čo najhlbšie do drážok nosiča.

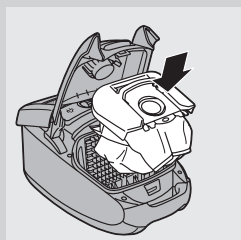

- 5** Nosič vrečka na prach vložte späť do vysávača.

Poznámka: Ak do zariadenia nie je vložené žiadne vrečko na prach, nie je možné zatvoriť kryt.

- 6** Kryt zatvoríte tak, že ho zatlačíte nadol.

Vyprázdnenie vrečka na prach na opakované použitie (len určité krajiny)

V niektorých krajinách sa s týmto zariadením dodáva aj vrečko na prach na opakované použitie, ktoré je možné opakovane používať a vyprázdňovať. Vrečko na prach na opakované použitie je možné používať namiesto jednorazových vrieciek na prach.

Postup pri vyberaní a vkladaní vrečka na opakované použitie je rovnaký ako postup opísaný v kapitole „Výmena jednorazového vrečka na prach“.

Vyprázdnenie vrečka na opakované použitie:

- 1** Svorku posuňte smerom od vrečka na prach.
- 2** Obsah vrečka vytraste do koša na odpadky.
- 3** Aby ste vrečko na prach zatvorili, zasuňte svorku späť na jeho spodnú hranu.

Čistenie a údržba filtrov

Pred čistením alebo výmenou filtrov zariadenie vždy odpojte zo siete.

Permanentný ochranný filter motora

Permanentný ochranný filter motora vyčistíte pri každom vyprázdňovaní vrečka na prach na opakované použitie alebo pri výmene jednorazového vrečka na prach.

1 Nosič vrečka na prach vyberte spolu s vrečkom.

2 Stlačením uška na vrchu nosiča ochranného filtra motora smerom nadol ho uvoľníte.

3 Potiahnite nosič ochranného filtra motora smerom k sebe (1) a zdvihnite ho smerom nahor von z priestoru pre vrečko na prach (2).

4 Potraste filtrom nad smetným košom, a tak ho vyčistíte.

5 Čistý filter vložte späť do nosiča filtra.

6 Dva výstupky nosiča filtra v dolnej časti zasuňte za lištu, aby nosič aj v hornej časti (1) zapadol na svoje miesto. Potom ho zatlačte na svoje miesto (budete počuť „kliknutie“) (2).

7 Nosič vrečka na prach spolu s vrečkom na prach vložte späť do zariadenia a zatvorte kryt.

Umývateľný filter HEPA 13

Umývateľný filter HEPA 13 dokáže odstrániť z vyfukovaného vzduchu 99,95 % drobných častíček väčších ako 0,0003 mm. Medzi tieto častíčky nepatrí len prach, ale aj škodlivé mikroskopické organizmy, ako napr. roztoče a ich výkaly, ktoré sú známou príčinou alergií dýchacích ciest.

Poznámka: Aby bolo zaručené optimálne zachytávanie prachu a výkon vysávača, musíte filter HEPA vždy vymeniť za originálny filter značky Philips správneho typu (pozrite si kapitolu „Objednávania príslušenstva“).

Umývateľný filter HEPA 13 vyčistíte raz za 6 mesiacov. Umývateľný filter HEPA 13 môžete umyť maximálne štyrikrát. Po 4 umytiach filter vymeňte.

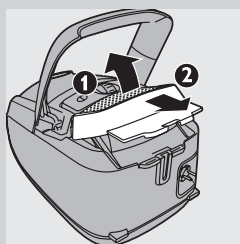

1 Otvorte mriežku pre vyfukovaný vzduch (1) a vytiahnite ju von zo zariadenia (2).

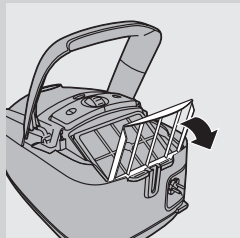

2 Vrchnú časť mriežky zámku filtra HEPA potiahnite smerom k sebe a umiestnite ju do vztýčenej polohy.

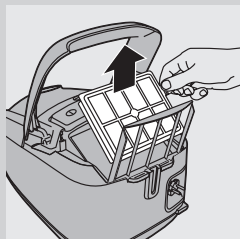

3 Vyberte umývateľný filter HEPA 13.

4 Stranu filtra HEPA 13 so záhybmi opláchnite miernym prúdom horúcej vody.

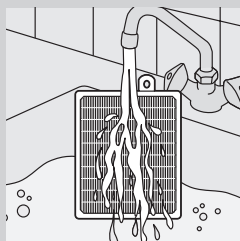

- Filter držte tak, aby bola strana so záhybmi vo vzpriamenej polohe a voda stekala rovnobežne so záhybmi. Filter držte pod takým uhlom, aby voda zmyla nečistoty zachytené v záhyboch.

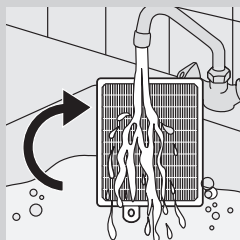

- Otočte filter o 180° a nechajte vodu stekať pozdĺž záhybov v opačnom smere.
- Tento postup opakujte, až kým filter nebude čistý.

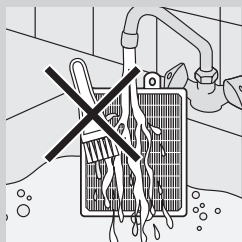

Umývateľný filter nikdy nečistite pomocou kefký.

Poznámka: Čistením sa neobnoví pôvodná farba filtra, ale jeho filtračný výkon.

- 5** Z povrchu filtra opatrne otraste zvyšky vody. Pred opätovným vloženíom do vysávača nechajte filter aspoň 2 hodiny schnúť.
- 6** Filter vložte späť do zariadenia. Mriežku zámku filtra HEPA spustite na filter HEPA.
- 7** Vložte mriežku filtra do zariadenia (1) a zatlačte druhý koniec mriežky filtra na svoje miesto (zaznie „kliknutie“) (2).

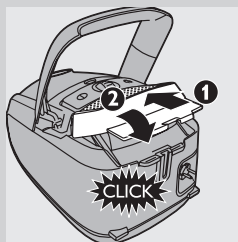

Objednávanie príslušenstva

Pri kúpe vreciek na prach, filtrov a iného príslušenstva pre toto zariadenie navštívte stránku www.philips.com, riadte sa celosvetovo platným záručným listom alebo sa obráťte na Stredisko starostlivosti o zákazníkov spoločnosti Philips vo Vašej krajine.

Objednávanie vreciek na prach

- Syntetické vrecká na prach Philips Classic s-bag™ si môžete objednať pod katalógovým označením FC8021.
- Syntetické vrecká na prach s vylepšenými filtračnými vlastnosťami Philips Clinic s-bag™ si môžete objednať pod katalógovým označením FC8022.
- Syntetické vrecká na prach Philips Anti-odour s-bag™ si môžete objednať pod katalógovým označením FC8023.
- Vrecká na prach na opakované použitie (len vybrané krajiny) si môžete objednať pod katalógovým označením 4322 004 93290.

Poznámka: Viac informácií o vrecku s-bag získate na adrese www.s-bag.com.

Objednávanie filtrov

- Umývateľné filtre HEPA 13 si môžete objednať pod katalógovým označením FC8038.

Životné prostredie



- Zariadenie na konci jeho životnosti neodhadzujte spolu s bežným komunálnym odpadom, ale kvôli recyklácii ho odovzdajte na mieste oficiálneho zberu. Pomôžete tak chrániť životné prostredie.

Záruka a servis

Ak potrebujete servis, informácie alebo máte problém, navštívte webovú stránku spoločnosti Philips, www.philips.com, alebo sa obráťte na Stredisko starostlivosti o zákazníkov spoločnosti Philips vo Vašej krajine (telefónne číslo strediska nájdete v priloženom celosvetovom platnom záručnom liste). Ak sa vo Vašej krajine toto stredisko nenachádza, obráťte sa na miestneho predajcu výrobkov Philips.

Riešenie problémov

Táto kapitola obsahuje zhrnutie najbežnejších problémov, ktoré sa môžu vyskytnúť pri používaní zariadenia. Ak neviete problém vyriešiť pomocou nižšie uvedených informácií, obráťte sa na Stredisko starostlivosti o zákazníkov vo Vašej krajine.

1 Nedostatočný sací výkon.

- A Skontrolujte, či nie je vrecko na prach plné.
V prípade potreby vymeňte jednorazové vrecko na prach alebo vyprázdňte vrecko na prach na opakované použitie (len určité krajiny).
 - B Skontrolujte, či nie je potrebné vyčistiť alebo vymeniť filtre.
Ak je to potrebné, vyčistite alebo vymeňte filtre.
 - C Skontrolujte, či je koliesko nastavenia sacieho výkonu v polohe pre maximálny výkon.
 - D Skontrolujte, či hubica, trubica alebo hadica nie je upchatá.
- Aby ste odstránili upchatie, odpojte zablokovanú časť a pripojte ju (až pokiaľ sa dá) v opačnom smere. Zapnite vysávač a nechajte prúdiť vzduch cez upchaté miesto v opačnom smere.

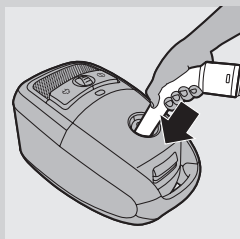

Uvod

Čestitamo vam za nakup in dobrodošli pri Philipsu! Če želite popolnoma izkoristiti podporo, ki jo nudi Philips, registrirajte izdelek na www.philips.com/welcome.

Splošni opis (Sl. 1)

- 1 Jeziček za sprostitev pokrova
- 2 Jeziček za sprostitev mreže filtra
- 3 Nosilec vrečke za prah
- 4 Vrečka za prah (samo pri določenih modelih)
- 5 Sprednji ročaj
- 6 Odprtina za gibljivo cev
- 7 Indikator napolnjenosti vrečke
- 8 Gumb za vklop/izklop
- 9 Kolesce za izbiro sesalne moči
- 10 Gumb za navijanje kabla
- 11 Nastavek za trda tla (samo pri določenih modelih)
- 12 Nastavek Tri-Active
- 13 Zatič za pritrditev cevi
- 14 Preklopno stikalo za nastavek za preproge/trda tla
- 15 Stranska ščetka
- 16 Majhna turbo krtača (samo pri določenih modelih)
- 17 Standardni ročaj (samo pri določenih modelih)
- 18 Gibljiva cev
- 19 Ozki nastavek
- 20 Mala krtača
- 21 Mali nastavek
- 22 Nosilec nastavkov
- 23 Teleskopska cev (samo določeni modeli)
- 24 Objemka za nastavke (samo pri določenih modelih)
- 25 Teleskopska cev s spojem z gumbom (samo pri določenih modelih)
- 26 Izpušna mreža
- 27 Pralni filter HEPA 13
- 28 Mreža za pritrditev filtra HEPA
- 29 Reža za shranjevanje
- 30 Omrežni vtikač
- 31 Vrtljivo kolesce
- 32 Odprtina za shranjevanje
- 33 Tipska ploščica
- 34 Zadnja kolesca

Pomembno

Pred uporabo aparata natančno preberite uporabniški priročnik in ga shranite za poznejšo uporabo.

Nevarnost

- Ne vsesavajte vode ali katerekoli druge tekočine. Ne vsesavajte vnetljivih snovi ali pepela, dokler se ta popolnoma ne ohladi.

Opozorilo

- Preden aparat priključite na električno omrežje, preverite, ali na adapterju navedena napetost ustreza napetosti lokalnega električnega omrežja.
- Aparata ne uporabljajte, če je poškodovan vtikač, omrežni kabel ali sam aparat.
- Poškodovani omrežni kabel sme zamenjati le podjetje Philips, Philipsov pooblaščen servis ali ustrezno usposobljeno osebo.
- Aparat ni namenjen uporabi s strani otrok in oseb z zmanjšanimi telesnimi, čutnimi ali duševnimi sposobnostmi ali oseb s pomanjkljivimi izkušnjami in znanjem, razen če jih pri uporabi nadzoruje ali jim svetuje oseba, ki je odgovorna za njihovo varnost.
- Otroci naj se ne igrajo z aparatom.
- Ko je sesalnik vklopljen in je cev priključena na sesalnik, cevi, gibljive cevi ali drugih nastavkov ne usmerjajte v oči ali ušesa in jih ne vstavljajte v usta.

Pozor

- Ko sesate pepel, fini pesek, apno, cementni prah in podobne snovi, se pore vrečke za prah zamašijo. Indikator napolnjenosti vrečke bo pokazal, da je vrečka polna. Zamenjajte vrečko za enkratno uporabo ali izpraznite vrečko za večkratno uporabo, četudi še ni polna (oglejte si poglavje "Menjava/praznjenje vrečke za prah").
- Aparata ne uporabljajte brez zaščitnega filtra motorja. Takšna uporaba lahko škoduje motorju in s tem skrajša življenjsko dobo aparata.
- Uporabljajte samo sintetične vrečke za prah Philips s-bag™ ali priloženo vrečko za večkratno uporabo (samo v nekaterih državah).
- Raven hrupa: $L_c = 78 \text{ dB(A)}$

Elektromagnetna polja (EMF)

Ta Philipsov aparat ustreza vsem standardom glede elektromagnetnih polj (EMF). Če z aparatom ravnate pravilno in v skladu z navodili v tem uporabniškem priročniku, je njegova uporaba glede na danes veljavne znanstvene dokaze varna.

Pred prvo uporabo

- 1** Aparat in nastavke vzemite iz embalaže.
- 2** Z aparata odstranite vse nalepke, zaščitno folijo ali plastiko.

Priprava za uporabo

Priklop cevi

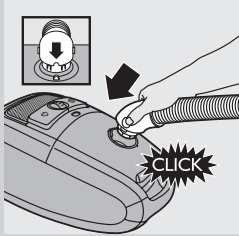

- 1** Gibljivo cev priključite tako, da to trdno pritisnete v aparat ("klik"). Vboklina v priključku se mora popolnoma prilegati izboklini na ohišju aparata.

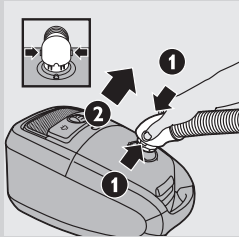

- 2** Za odklop cevi pritisnite gumba (1) in povlecite cev iz aparata (2).

Priklop teleskopske cevi

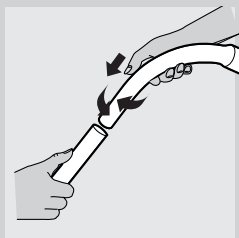

- 1** Priklop teleskopske cevi na ročaj:

- Teleskopska cev s stožčastim spojem (samo pri določenih modelih): ročaj vstavite v teleskopsko cev in ga rahlo obrnite.

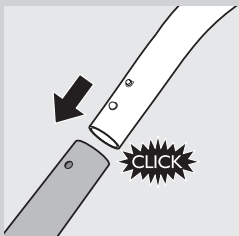

- Teleskopska cev s spojem z gumbom (samo pri določenih modelih): pritisnite vzmetni gumb na ročaju in ročaj vstavite v teleskopsko cev. Vzmetni gumb se mora zaskočiti v odprtino na teleskopski cevi ("klik").
- ▶ **Odklop teleskopske cevi z ročaja:**
- Teleskopska cev s stožčastim spojem (samo pri določenih modelih): ročaj povlecite iz teleskopske cevi in ga hkrati rahlo obračajte.
- Teleskopska cev s spojem z gumbom (samo pri določenih modelih): pritisnite vzmetni gumb in ročaj izvlecite iz cevi.

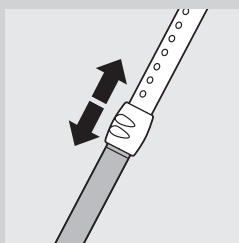

- 2** Dolžino teleskopske cevi nastavite na najprimernejšo dolžino za sesanje.

Z roko primite obroček in del cevi nad obročkom povlecite navzgor ali pa ga z drugo roko potisnite navzdol.

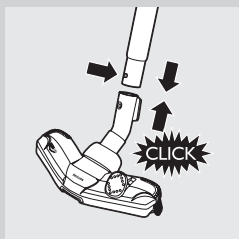

- 3** Cev priključite na nastavek tako, da pritisnete vzmetni gumb na cevi in cev vstavite v nastavek. Vzmetni gumb namestite v odprtino v nastavku ("klik").

Objemka za nastavke (samo pri določenih modelih)

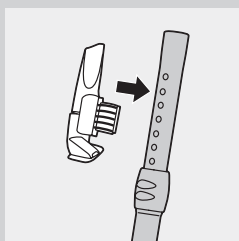

- 1** Ozki nastavek in mali nastavek lahko namestite v objemko.
2 Objemko za nastavke pritrdite na cev.
3 Objemko za nastavke povlecite s cevi in odstranite.

Nosilec nastavkov

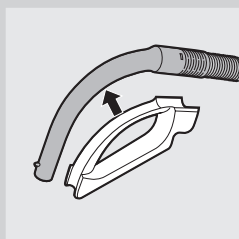

- 1** Nosilec nastavkov natakните na ročaj.
2 Nastavke shranjujte v nosilcu nastavkov tako, da jih potisnete vanj. Pred uporabo jih enostavno potegnite iz njega. Sočasno lahko na nosilcu shranite dva nastavka.

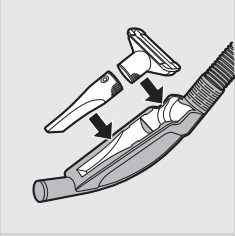

- Ozki nastavek in mali nastavek.

Opomba: Mali nastavek namestite v nosilec nastavkov tako, kot je prikazano na sliki.

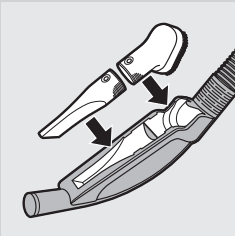

- Ozki nastavek in mala krtača.

Nastavek s trojnim delovanjem (samo pri določenih modelih)

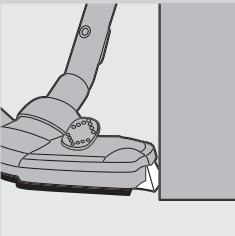

Nastavek s trojnim delovanjem je večnamenski nastavek za preproge in trde podlage.

- Stranske ščetine ob straneh nastavka ujamejo več prahu in umazanije ter tako omogočajo učinkovitejše sesanje okoli pohištva in drugih ovir.

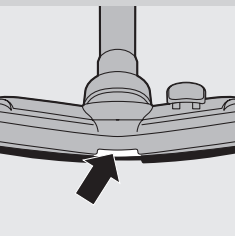

- Reža na sprednjem delu nastavka omogoča sesanje večjih delov.

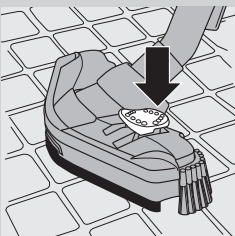

- 1** Za čiščenje trdih tal (na primer ploščic, parketa, laminata in linoleja) uporabite nastavitev za trde podlage: z nogo pritisnite na preklopno stikalo na vrhu nastavka, da ščetka skoči iz ohišja. Hkrati se dvigne tudi kolesce, kar prepreči praskanje in izboljša gibljivost.

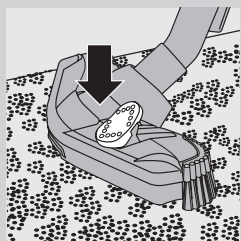

- 2 Za čiščenje preprog uporabite nastavev za preproge: ponovno pritisnite na preklopno stikalo, da ščetka skoči nazaj v ohišje nastavka. Kolesce se samodejno spusti.

Nastavek za trda tla (samo pri določenih modelih)



- Nastavek za trda tla je zasnovan za nežno čiščenje trdih tal.

Majhna turbo krtača (samo pri določenih modelih)

Majhna turbo krtača je posebej zasnovana za učinkovito odstranjevanje živalskih dlak in puha s pohištva in vzmetnic. Edinstvena krtača, vgrajena v majhno turbo krtačo, ločuje dlake od tkanin. Sesalnik nato vsesa odstranjene dlake.

Majhno turbo krtačo je mogoče namestiti na ročaj cevi ali na teleskopsko cev.

- 1 Če želite pritrditi majhno turbo krtačo, jo vstavite v ročaj ali teleskopsko cev in jo pri tem rahlo obračajte.
- 2 Če želite odstraniti majhno turbo krtačo, jo izvlecite iz ročaja ali teleskopske cevi in jo pri tem rahlo obračajte.

Uporaba aparata

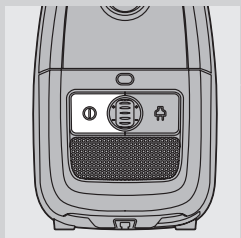

- 1 Omrežni kabel izvlecite iz aparata in vtičač vključite v omrežno vtičnico.
- 2 Za vklop aparata pritisnite gumb za vklop/izklop na vrhu aparata.

Nasvet: Sklanjanju se izognete, če gumb za vklop/izklop pritisnete kar z nogo.

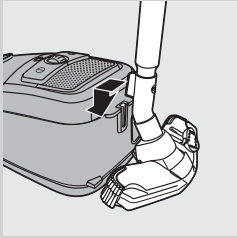

- 3** Če med sesanjem cev želite za trenutek postaviti na mesto, zatič na nastavku zataknete v režo za shranjevanje.
- 4** Teleskopska cev bo stabilno zataknjena, če cev nastavite na najkrajšo dolžino.
- 5** Če želite aparat izklopiti, pritisnite gumb za vklop/izklop na vrhu aparata ali gumb za vklop/izklop/stanje pripravljenosti na daljinskem upravljalniku.

Nastavitev sesalne moči

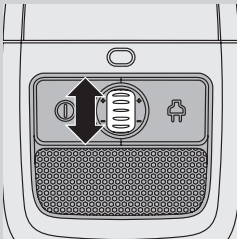

- 1** Med sesanjem sesalno moč lahko prilagajate s kolescem na vrhu aparata.
 - Močno umazane preproge in trda tla sesajte z največjo sesalno močjo.
 - Zavese, namizne prte in podobno sesajte z najmanjšo močjo sesanja.

Shranjevanje

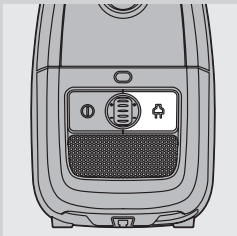

- 1** Aparat izklopite in vtičač izključite iz omrežne vtičnice.
- 2** Pritisnite gumb za navijanje kabla, da navijete omrežni kabel.

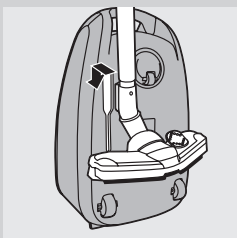

- 3** Aparat postavite pokonci. Če želite nanj priklopiti nastavek, vstavite zatič na nastavku v režo za shranjevanje.
 - Teleskopska cev bo stabilno zataknjena, če cev nastavite na najkrajšo dolžino.

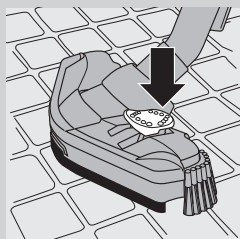

- 4** Samo pri določenih modelih: nastavek Tri-Active hranite v položaju za čiščenje preprog. Preprečite zvijanje stranskih ščetin.

Menjava/praznjenje vrečke za prah

Pred zamenjavo vrečke za enkratno uporabo ali praznjenjem vrečke za večkratno uporabo izključite aparat.

Zamenjava vrečke za enkratno uporabo

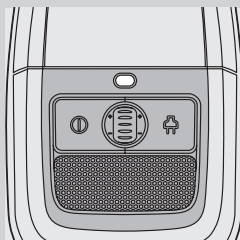

- Ko indikator napoljenosti vrečke za stalno spremeni barvo, vrečko takoj zamenjajte, tudi kadar nastavek ni na tleh.

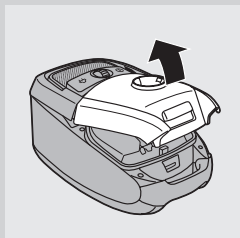

- 1** Pokrov povlecite navzgor, da ga odprete.

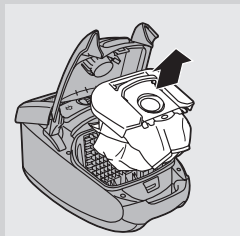

- 2** Iz aparate dvignite nosilec vrečke.

Pazite, da boste vrečko držali pokonci, ko jo dvigujete iz aparata.

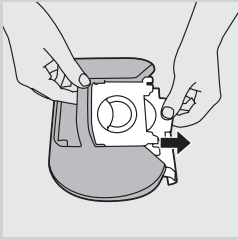

- 3** Povlecite za kartonski jeziček, da odstranite polno vrečko iz nosilca.
 ▸ Vrečka se pri tem samodejno zapre.

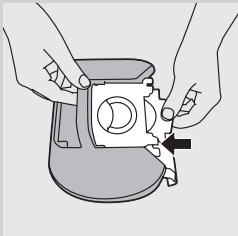

- 4** Zgornji kartonasti del nove vrečke namestite med oba utora na nosilcu in jo do konca potisnite vanj.

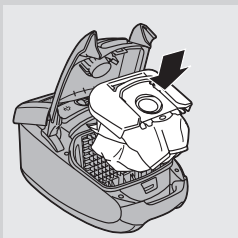

- 5** Vstavite nosilec vrečke nazaj v sesalnik.

Opomba: Če niste vstavili vrečke za prah, pokrova ne bo mogoče zapreti.

- 6** Pokrov potisnite navzdol, da ga zaprete.

Praznjenje vrečke za večkratno uporabo (samo v nekaterih državah)

V nekaterih državah je ta sesalnik opremljen tudi z vrečko za večkratno uporabo, ki jo je mogoče po izpraznitvi ponovno uporabiti. Vrečko za večkratno uporabo lahko uporabite namesto vrečk za enkratno uporabo. Za odstranjevanje in vstavljanje tovrstne vrečke preprosto sledite navodilom v poglavju "Zamenjava vrečke za enkratno uporabo". Vrečko za večkratno uporabo izpraznite tako, da:

- 1** S strani potisnete zaponko z vrečke.
- 2** Vsebino vrečke izpraznite v koš za smeti.
- 3** Zaprite vrečko tako, da plastično zaponko potisnete nazaj na spodnji rob vrečke.

Čiščenje in vzdrževanje filtrov

Pred čiščenjem ali menjavo filtrov izključite aparat.

Trajni zaščitni filter motorja

Trajni zaščitni filter motorja očistite vsakič, ko izpraznite vrečko za večkratno uporabo ali zamenjate vrečko za enkratno uporabo.

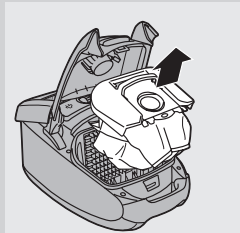

1 Odstranite nosilec z vrečko.

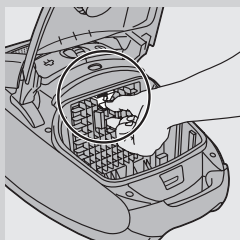

2 Jeziček na vrhu nosilca zaščitnega filtra motorja pritisnite navzdol, da ga sprostite.

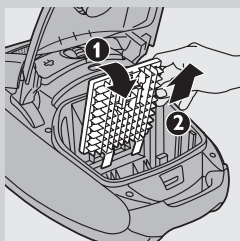

3 Vrh nosilca zaščitnega filtra motorja povlecite proti sebi (1) in nosilec filtra dvignite iz komore za vrečko za prah (2).

4 Filter očistite tako, da ga stresete nad smetnjakom.

5 Čisti filter namestite nazaj v nosilec filtra.

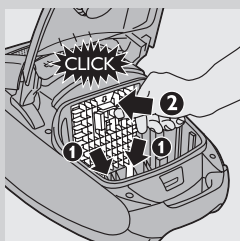

6 Zatiča nosilca filtra namestite za režo na dnu in zagotovite, da je na vrhu pravilno nameščen (1). Nato nosilec filtra pritisnite na mesto ("klik") (2).

7 Nosilec z vrečko namestite nazaj v aparat in zaprite pokrov.

Pralni filter HEPA 13

Pralni filter HEPA 13 iz izhodnega zraka odstrani 99,95 % vseh delcev, večjih od 0,0003 mm. Takšni niso samo običajen hišni prah, temveč tudi škodljivi mikroskopski organizmi, kot so pršice in njihovi iztrebki, ki so znan povzročitelj alergij dihal.

Opomba: Če želite zagotoviti optimalno zadrževanje prahu in delovanje sesalnika, zamenjajte filter HEPA z ustreznim originalnim Philipsovim filtrom (oglejte si poglavje "Naročanje dodatne opreme").

Pralni filter HEPA 13 očistite vsakih 6 mesecev. Pralni filter HEPA 13 lahko očistite največ štirikrat. Po četrtem čiščenju je treba filter zamenjati.

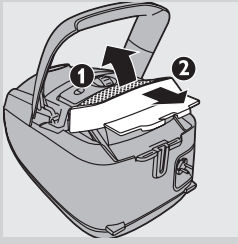

1 Izpušno mrežo (1) odprite in povlecite iz aparata (2).

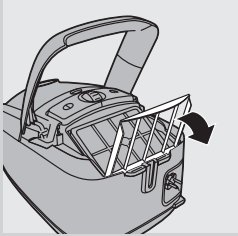

2 Vrh mreže za pritrditev filtra HEPA povlecite proti sebi in premaknite v navpični položaj.

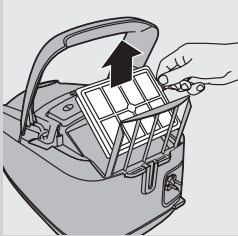

3 Izvlecite pralni filter HEPA 13.

4 Sperite nagubano stran filtra HEPA 13 pod vročo in počasi tekočo vodo iz pipe.

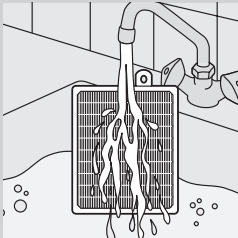

- Filter držite tako, da je nagubana stran usmerjena navzgor in da voda teče vzporedno z gubami. Filter držite pod kotom tako, da voda spere umazanijo iz gub.

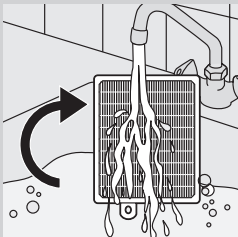

- Filter obrnite za 180° in pustite, da voda teče vzdolž gub še v nasprotni smeri.
- Nadaljujte s čiščenjem, dokler filter ni čist.

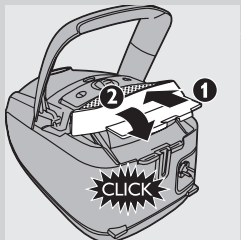
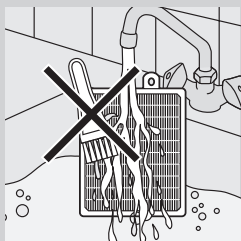

Pralnega filtra ne čistite s ščetko.

Opomba: S čiščenjem ni mogoče povrniti prvotne barve filtra, se pa obnovi zmogljivost filtriranja.

- 5** Previdno otriesite vodo s površine filtra. Preden vstavite filter nazaj v sesalnik, ga pustite, da se suši vsaj dve uri.
- 6** Filter vstavite nazaj v aparat. Mrežo za pritrditev filtra HEPA spustite na filter HEPA.
- 7** Mrežo za pritrditev filtra vstavite v aparat (1) in drugi konec mreže filtra pritisnite na mesto ("klik") (2).

Naročanje pribora

Če želite kupiti vrečke za smeti, filtre ali druge nastavke za ta aparat, obiščite spletno stran www.philips.com, si oglejte mednarodni garancijski list ali se obrnite na Philipsov center za pomoč uporabnikom v svoji državi.

Naročanje vrečk za prah

- Sintetične vrečke za prah Philips Classic s-bag™ so na voljo pod oznako FC8021.
- Sintetične vrečke za prah Philips Clinic s-bag™ z visoko stopnjo filtriranja so na voljo pod oznako FC8022.
- Sintetične vrečke za prah Philips Anti-odour s-bag™ so na voljo pod oznako FC8023.
- Vrečke za večkratno uporabo (samo v nekaterih državah) so na voljo pod kodo 4322 004 93290.

Opomba: Več informacij o vrečkah S-bag si oglejte na spletni strani www.s-bag.com.

Naročanje filtrov

- Pralni filtri HEPA 13 so na voljo pod tipsko oznako FC8038.

Okolje



- Aparata po preteku življenjske dobe ne odvrzite skupaj z običajnimi gospodinjstvi odpadki, temveč ga odložite na uradnem zbirnem mestu za recikliranje. Tako pripomorete k ohranitvi okolja.

Garancija in servis

Za servis, informacije ali v primeru težav obiščite Philipsovo spletno stran na naslovu www.philips.com ali pa se obrnite na Philipsov center za pomoč uporabnikom v svoji državi (telefonsko številko najdete v mednarodnem garancijskem listu). Če v vaši državi ni takšnega centra, se obrnite na lokalnega Philipsovega prodajalca.

Odpravljanje težav

To poglavje vsebuje povzetek najpogostejših težav, ki se lahko pojavijo pri uporabi aparata. Če težav s temi nasveti ne morete odpraviti, se obrnite na center za pomoč uporabnikom v vaši državi.

1 Premajhna sesalna moč.

A Preverite, ali je vrečka za prah polna.

Po potrebi zamenjajte vrečko za enkratno uporabo ali izpraznite vrečko za večkratno uporabo (samo v nekaterih državah).

B Preverite, ali je treba očistiti ali zamenjati filtre.

Po potrebi filtre očistite ali zamenjajte.

C Preverite, ali je kolesce za izbiro sesalne moči nastavljeno na največjo moč.

D Preverite, ali je pretok zraka skozi nastavek, cev ali gibljivo cev oviran.

- Za odstranitev ovire odklopite blokirani del in ga ponovno priklopite (kolikor daleč je mogoče) v nasprotni smeri. Vključite sesalnik in s tem zrak spustite skozi blokirani del v nasprotni smeri.

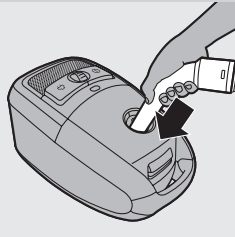

Uvod

Čestitamo vam na kupovini i dobrodošli u Philips! Da biste imali sve pogodnosti podrške koju pruža Philips, registrujte svoj proizvod na www.philips.com/welcome.

Opšti opis (Sl. 1)

- 1 Jezičak za oslobađanje poklopca
- 2 Jezičak za oslobađanje rešetke filtera
- 3 Držač kesice
- 4 Kesica
- 5 Prednja ručka
- 6 Otvor za priključivanje creva
- 7 Indikator napunjenosti kese za prašinu
- 8 Dugme za uključivanje/isključivanje
- 9 Kotur za izbor snage usisavanja
- 10 Dugme za namotavanje kabela
- 11 Mlaznica za tvrde podove (samo određeni modeli)
- 12 Usisna cev Tri-Active
- 13 Izbočina za odlaganje/spremanje
- 14 Prekidač za podešavanje tepih/tvrd pod
- 15 Bočne četke
- 16 Mini turbo četka (samo određeni modeli)
- 17 Standardna drška (samo određeni modeli)
- 18 Crevo
- 19 Dodatak za uske površine
- 20 Mala četka
- 21 Mala mlaznica
- 22 Držač za dodatke
- 23 Teleskopska cev (samo određeni modeli)
- 24 Dodatna hvataljka (samo određeni modeli)
- 25 Teleskopska cev sa povezivanjem pomoću dugmeta (samo određeni modeli)
- 26 Izduvna rešetka
- 27 HEPA 13 filter koji može da se pere
- 28 Rešetka za fiksiranje HEPA filtera
- 29 Prorez za odlaganje
- 30 Utikač
- 31 Obrtni točkić
- 32 Prorez za spremanje
- 33 Tipska pločica
- 34 Zadnji točkovi

Važno

Pre upotrebe aparata pažljivo pročitajte ovo uputstvo i sačuvajte ga za buduće potrebe.

Opasnost

- Nikada nemojte usisavati vodu ili neke druge tečnosti te zapaljive supstance, a pepeo ne usisavajte dok se ne ohladi.

Upozorenje

- Pre uključivanja aparata proverite da li napon naznačen na aparatu odgovara naponu lokalne mreže.
- Nemojte da koristite aparat ako je oštećen utikač, kabl za napajanje ili sam aparat.
- Ako je glavni kabl oštećen, on uvek mora biti zamenjen od strane kompanije Philips, ovlašćenog Philips servisa ili na sličan način kvalifikovanih osoba, kako bi se izbegao rizik.
- Ovaj aparat nije namenjen za upotrebu od strane osoba (što podrazumeva i decu) sa smanjenim fizičkim, senzornim ili mentalnim sposobnostima, ili nedostatkom iskustva i znanja, osim pod nadzorom ili na osnovu instrukcija za upotrebu aparata datih od strane osobe koja odgovara za njihovu bezbednost.
- Deca moraju da budu pod nadzorom da se ne bi igrala sa aparatom.
- Nemojte da usmeravate crevo, cev ili neki dodatak prema očima ili ušima, niti ih stavljajte u usta ako su oni spojeni sa usisivačem koji je uključen.

Oprez

- Ako usisivač koristite za usisavanje pepela, sitnog peska, kreča, cementne prašine i sličnih supstanci, pore na kesi za prašinu će se zapušiti. Usled toga, indikator napunjenosti kese pokazaće da je kesa puna. Zamenite kesu za prašinu za jednokratnu upotrebu i ispraznite kesu za prašinu za višekratnu upotrebu, čak i ako još uvek nije puna (pogledajte poglavlje 'Zamena/pražnjenje kese za prašinu').
- Usisivač nemojte da koristite bez filtera za zaštitu motora. To bi moglo da ošteti motor i da skрати radni vek uređaja.
- Upotrebljavajte samo isporučene Philips s-bag™ sintetičke kese za prašinu (samo u određenim zemljama).
- Nivo buke: Lc = 78 dB (A)

Elektromagnetna polja (EMF)

Ovaj Philips aparat je usklađen sa svim standardima u vezi sa elektromagnetnim poljima (EMF). Ako se aparatom rukuje na odgovarajući način i u skladu sa uputstvima iz ovog priručnika, aparat je bezbedan za upotrebu prema naučnim dokazima koji su danas dostupni.

Pre prve upotrebe

- 1** Izvadite aparat i dodatke iz kutije.
- 2** Sa aparata ploče skinite sve nalepnice, zaštitnu foliju ili plastiku.

Pre upotrebe

Povezivanje creva

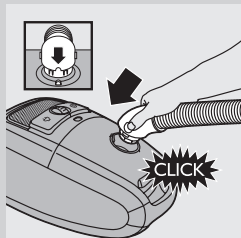

- 1** Čvrsto gurnite crevo u aparat („klik“) da biste ga povezali. Proverite da li udubljenje u priključku creva tačno odgovara kućištu aparata.

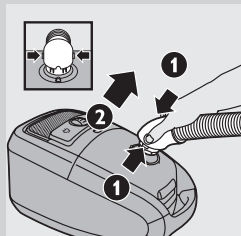

- 2** Da biste skinuli crevo, pritisnite dugmad (1) i izvucite crevo iz usisivača (2).

Priključivanje teleskopske cevi

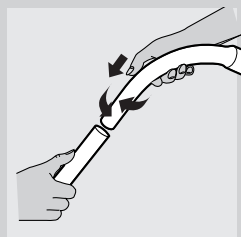

- 1** Da biste priključili teleskopsku cev na ručku:
 - teleskopska cev sa konusnim priključkom (samo određeni modeli): umetnite ručku u teleskopsku cev i malo okrenite.

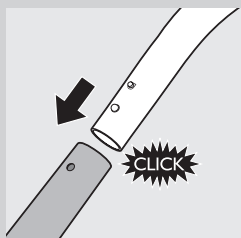

- teleskopska cev sa povezivanjem pomoću dugmeta (samo određeni modeli): pritisnite dugme sa oprugom na ručki i umetnite je u teleskopsku cev. Namestite dugme sa oprugom u otvor na cevi („klik“).
- 2** Da biste skinuli teleskopsku cev sa ručke:
 - teleskopska cev sa konusnim priključkom (samo određeni modeli): izvucite ručku iz teleskopske cevi uz malo okretanja.
 - teleskopska cev sa povezivanjem pomoću dugmeta (samo određeni modeli): pritisnite dugme sa oprugom i izvucite ručku iz cevi.

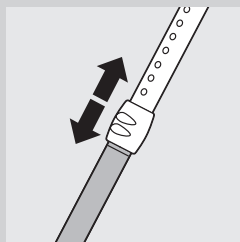

- 2** Podesite teleskopsku cev na dužinu koja vam najviše odgovara za usisavanje.

Pridržavajte naglavak jednom rukom i povucite cev iznad naglavka nagore ili je drugom rukom gurnite nadole.

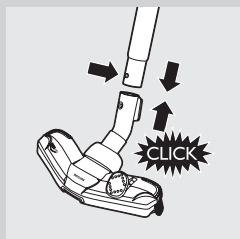

- 3** Da biste priključili mlaznicu na cev, pritisnite dugme sa oprugom na cevi i umetnite cev u mlaznicu. Namestite dugme sa oprugom u otvor na mlaznici ('klik').

Dodatna hvataljka (samo određeni modeli)

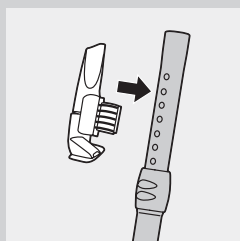

- 1** Dodatak za usisavanje uskih površina i malu mlaznicu zakačite na hvataljku.
- 2** Hvataljku za dodatke zakačite na cev.
- 3** Povucite hvataljku za dodatke sa cevi da biste je uklonili.

Držać za dodatke

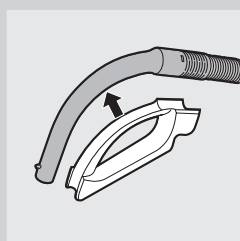

- 1** Držać za dodatke zakačite na rukohvat.
- 2** Dodatke možete odlagati u držać za dodatke jednostavnim ubacivanjem u njega. Kada hoćete da izvadite dodatke, izvucite ih iz držaća.

U držać istovremeno možete da odložite dva dodatka.

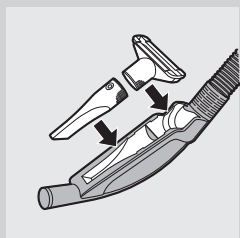

- Dodatak za uske površine i malu mlaznicu.

Napomena: Malu mlaznicu morate da postavite u držač za dodatke kao što je prikazano na slici.

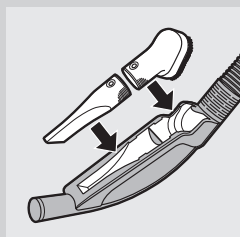

- Dodatak za uske površine i mala četka.

Tri-Active mlaznica (samo određeni modeli)

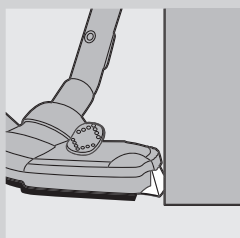

- Tri-Active mlaznica je višenamenska mlaznica za tepihe i tvrde podove.
- Bočne četke dohvataju više prašine i prljavštine na bočnim stranama mlaznice i omogućavaju bolje čišćenje duž nameštaja i drugih prepreka.

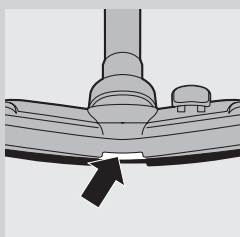

- Otvor sa prednje strane mlaznice vam omogućava da usisavate veće čestice.

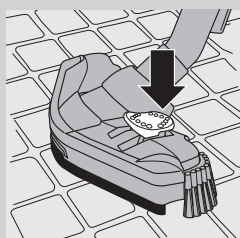

- 1** Za čišćenje tvrdih podova koristite podešavanje za čišćenje tvrdih podova (na primer, pločice, parket, laminat, linoleum): stopalom pritisnite prekidač na vrhu mlaznice da bi četke izašle iz kućišta. Istovremeno se podiže točkić da bi se sprečilo grebanje i povećala mogućnost manevrisanja.

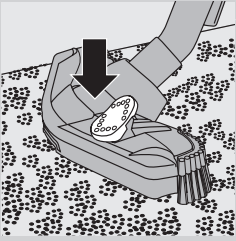

- 2** Za čišćenje tepiha koristite podešavanje za čišćenje tepiha: još jednom pritisnite preklopni prekidač da se četke uvuku u kućište mlaznice. Točkić će se automatski spustiti.

Mlaznica za tvrde podove (samo određeni modeli)



- Mlaznica za tvrde podove je namenjena za nežno čišćenje tvrdih podova.

Mini turbo četka (samo određeni modeli)

Mini turbo četka je posebno dizajnirana za efikasno skupljanje životinjske dlake i nakupljene prašine sa nameštaja i dušeka. Jedinstvena četka u mini turbo četki skida vlasi sa tkanine. Zatim usisivač kupi vlasi.

Mini turbo četka se stavlja na dršku creva ili na teleskopsku cev.

- 1** Da biste stavili mini turbo četku, umetnite je u dršku ili teleskopsku cev i malo okrenite.
- 2** Da biste skinuli mini turbo četku, izvucite je sa drške ili teleskopske cevi uz malo okretanje.

Upotreba aparata

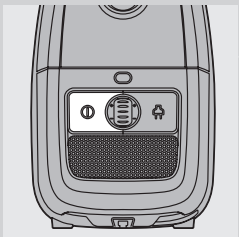

- 1** Izvucite kabl iz usisivača i gurnite utikač u zidnu utičnicu.
- 2** Aparat uključite pritiskom na dugme za uključivanje/isključivanje na gornjoj strani usisivača.

Savet: Da biste izbegli savijanje leđa, stopalom pritisnite dugme za uključivanje/isključivanje.

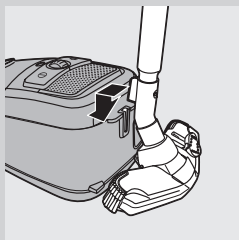

- 3** Ukoliko želite da odložite cev u toku usisavanja, umetnite izbočinu na mlaznici u prorez za odlaganje.
- 4** Kako biste obezbedili sigurno odlaganje teleskopske cevi, skratite je na najmanju dužinu.
- 5** Da biste isključili aparat pritisnite dugme za uključivanje/isključivanje na vrhu aparata ili dugme za uključivanje/isključivanje/stanje mirovanja na daljinskom upravljaču.

Podešavanje jačine usisavanja

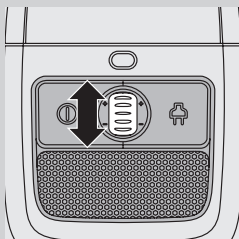

- 1** Tokom usisavanja, pomoću kotura za izbor na gornjoj strani usisivača, možete da podešavate jačinu usisavanja.
 - Za čišćenje veoma prljavih tepiha i tvrdih podova koristite maksimalnu jačinu usisavanja.
 - Za čišćenje zavesa, stolnjaka itd. koristite minimalnu snagu usisavanja.

Čuvanje

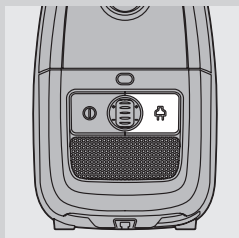

- 1** Isključite usisivač i izvadite utikač iz utičnice.
- 2** Pritisnite dugme za namotavanje kabla za uvlačenje kabla za napajanje.



- 3** Postavite aparat u uspravan položaj. Da biste pričvrstili mlaznicu na aparat, izbočinu na mlaznici umetnite u prorez za odlaganje.
 - Kako biste obezbedili sigurno odlaganje teleskopske cevi, skratite je na najmanju dužinu.

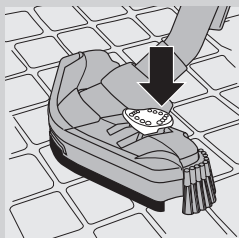

- 4** Samo određeni modeli: Tri-Active mlaznicu prilikom odlaganja uvek podesite na opciju za čišćenje tepiha. Tako se bočne četke neće iskriviti.

Zamena/pražnjenje kesice

Usisivač uvek isključite iz struje pre zamene ili pražnjenja kesice za prašinu.

Zamena kesice za jednokratnu upotrebu

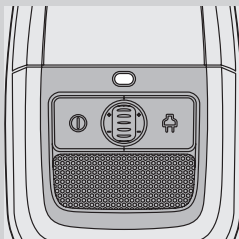

- Kesicu zamenite čim indikator napunjenosti kesice trajno promeni boju, tj. čak i kada mlaznica nije stavljena na pod.

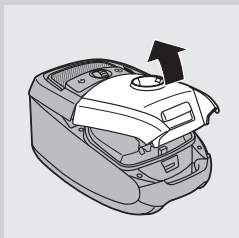

- 1** Povucite poklopac nagore i otvorite ga.

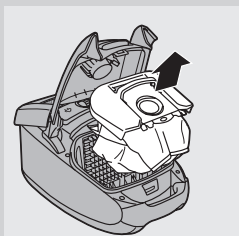

- 2** Izvadite držač kesice iz usisivača.

Vodite računa da kesu držite uspravno dok je vadite iz usisivača.

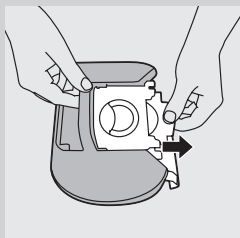

- 3** Izvadite punu kesu iz držača povlačenjem kartonskog jezička.
 ▶ Kada to uradite, kesu će se automatski zapečatiti.

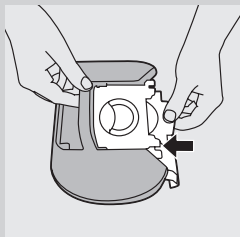

- 4** Gurnite prednji kartonski deo nove kesice u dva proreza na držaču, što dublje možete.

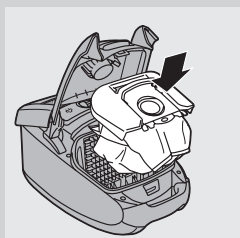

- 5** Vratite držač kesu za prašinu u usisivač.

Napomena: Ako ne umetnete kesu, nećete moći da zatvorite poklopac.

- 6** Gurnite poklopac na dole da biste ga zatvorili.

Pražnjenje kesu za višekratnu upotrebu (samo u određenim zemljama)

U nekim zemljama, ovaj usisivač se dobija sa kesom za prašinu za višekratnu upotrebu koja se može koristiti i prazniti više puta. Kesu za višekratnu upotrebu možete koristiti umesto kesu za jednokratnu upotrebu.

Da biste uklonili i stavili kesu za višekratnu upotrebu, pratite uputstva iz odeljka 'Zamena kesu za jednokratnu upotrebu'.

Pražnjenje kesu za višekratnu upotrebu:

- 1** Povucite kliznu hvataljku sa bočne strane kesice.
- 2** Istresite sadržaj u korpu za otpatke.
- 3** Zatvorite kesicu usisivača povlačenjem hvataljke ka donjoj ivici kesice.

Čišćenje i održavanje filtera

Pre čišćenja ili zamene filtera, obavezno isključite usisivač iz napajanja.

Trajni filter za zaštitu motora

Očistite trajni filter za zaštitu motora svaki put kada ispraznite kesu za višekratnu upotrebu ili zamenite kesu za jednokratnu upotrebu.

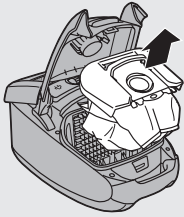

1 Izvadite držač sa kesicom.

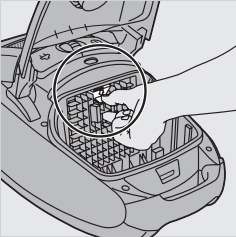

2 Pritisnite nadole jezičak na gornjem delu držača filtera za zaštitu motora da biste ga otpustili.

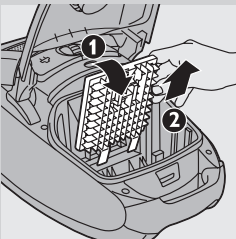

3 Povucite nagore gornji deo držača filtera za motor (1) i izvadite držač filtera iz odeljka za kesu za usisivač (2).

4 Očistite filter tako što ćete ga istresti iznad kante za otpatke.

5 Vratite filter u držač.

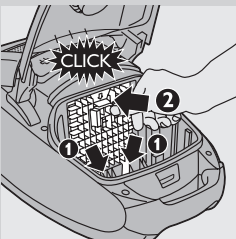

6 Zakačite dva jezička držača filtera iza izbočine na donjoj strani i vodite računa o tome da gornja strana dobro legne na mesto (1). Zatim držač filtera pritisnite prema unutra („klik“) (2).

7 Vratite držač i kesicu u usisivač i zatvorite poklopac.

HEPA 13 filter koji može da se pere

HEPA 13 filter koji može da se pere može da ukloni 99,95% svih čestica iz izduvnog vazduha sve do veličine od 0,0003 mm. Ovo ne uključuje samo običnu kućnu prašinu, već i opasne mikroorganizme kao što su grinje i njihov izmet, koji su poznat uzrok alergija disajnih puteva.

Napomena: Kako bi se zagarantovalo optimalno skupljanje prašine i performanse usisivača, HEPA filter zamenjujte isključivo originalnim Philips filterom odgovarajućeg tipa (pogledajte poglavlje 'Naručivanje dodataka'). HEPA 13 filter koji može da se pere čistite svakih šest meseci. HEPA 13 filter možete očistiti najviše 4 puta. Nakon 4 čišćenja, zamenite filter:

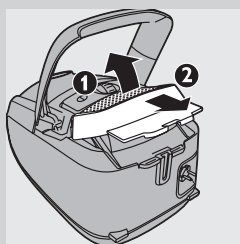

1 Otvorite izduvnu rešetku (1) i izvucite je iz aparata (2).

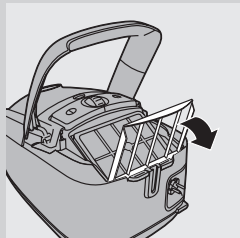

2 Povucite vrh rešetke sa bravom HEPA filtera prema vama i postavite ga u uspravan položaj.

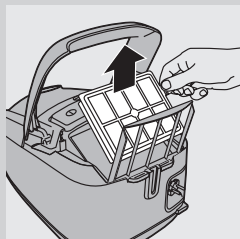

3 Izvadite HEPA 13 filter sa mogućnošću pranja.

4 Isperite rebrastu stranu HEPA 13 filtera pod tankim mlazom tople vode iz česme.

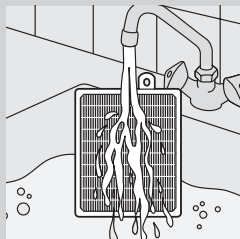

- Filter držite tako da rebrasta strane bude okrenuta nagore, a da voda protiče paralelno sa rebrima. Filter držite pod uglom tako da voda spere prljavštinu u rebrima.

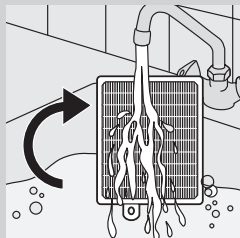

- Okrenite filter za 180° i pustite da voda teče kroz rebra u suprotnom smeru.
- Nastavite sa čišćenjem dok filter ne bude čist.

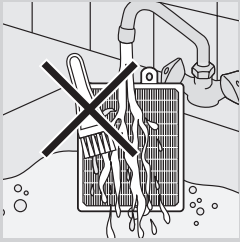

Filter sa mogućnošću pranja nikada nemojte čistiti četkom.

Napomena: Čišćenje ne vraća originalnu boju filtera, ali mu vraća moć filtracije.

- 5** Pažljivo otresite vodu sa površine filtera. Ostavite filter da se suši najmanje 2 sata pre nego što ga vratite u usisivač.
- 6** Vratite filter u usisivač. Spustite rešetku sa bravom HEPA filtera na HEPA filter.
- 7** Umetnite filtera u usisivač (1), a zatim gurnite drugi kraj rešetke na mesto („klik“) (2).

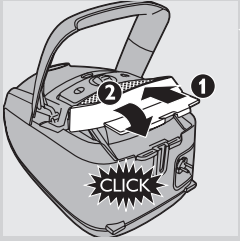

Naručivanje dodataka

Da biste kupili kese za usisivač, filtere ili druge dodatke, posetite lokaciju www.philips.com, pogledajte međunarodni garantni list ili se obratite korisničkoj podršci kompanije Philips u svojoj zemlji.

Naručivanje kesica za usisivač

- Sintetičke kese Philips Classic s-bag™ su dostupne pod tipskim brojem FC8021.
- Sintetičke kese Philips Clinic s-bag™ za visok nivo filtracije dostupne su pod tipskim brojem FC8022.
- Sintetičke kese Philips Anti-odour s-bag™ dostupne su pod tipskim brojem FC8023.
- Kесе za višekratnu upotrebu (samo u određenim zemljama) dostupne su pod tipskim brojem 4322 004 93290.

Napomena: Više informacija o s-bag potražite na lokaciji www.s-bag.com.

Naručivanje filtera

- HEPA 13 filteri koji mogu da se peru dostupni su pod tipskim brojem FC8038.

Zaštita okoline

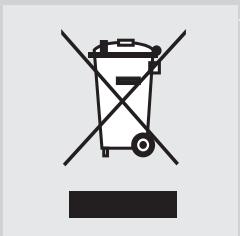

- Aparat koji se više ne može upotrebljavati nemojte da odlažete u kućni otpad, već ga predajte na zvaničnom mestu prikupljanja za reciklažu. Tako ćete doprineti zaštiti okoline.

Garancija i servis

Ukoliko vam je potreban servis, informacije ili ako imate neki problem, posetite web-stranicu kompanije Philips na adresi www.philips.com ili se obratite centru za korisničku podršku kompanije Philips u svojoj zemlji (broj telefona ćete pronaći u međunarodnom garantnom listu). Ako u vašoj zemlji ne postoji predstavništvo, obratite se ovlašćenom prodavcu Philips proizvoda.

Rešavanje problema

Ovo poglavlje sumira najčešće probleme sa kojima se možete sresti prilikom upotrebe aparata. Ukoliko niste u mogućnosti da rešite određeni problem pomoću sledećih informacija, kontaktirajte Centar za brigu o potrošačima u vašoj zemlji.

1 Jačina usisavanja nije dovoljna.

A Proverite da li je kesica za prašinu puna.

Ako je potrebno, zamenite kesu za jednokratnu upotrebu ili ispraznite kesu za višekratnu upotrebu (samo u određenim zemljama).

B Proverite da li je potrebno očistiti ili zameniti filtere.

Očistite ili zamenite filtere ako je potrebno.

C Proverite da li je kotur za izbor snage usisavanja u položaju za maksimalno usisavanje.

D Proverite da li su mlaznica, cev ili crevo blokirani.

- Da biste uklonili prepreku, skinite blokirani deo i priključite ga (ukoliko je to moguće) naopako. Uključite usisivač da biste proterali vazduh kroz blokirani deo u suprotnom smeru.

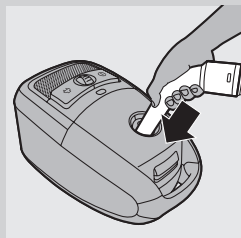

Вступ

Вітаємо Вас із покупкою та ласкаво просимо до клубу Philips! Щоб у повній мірі скористатися підтримкою, яку пропонує компанія Philips, зареєструйте свій виріб на веб-сайті www.philips.com/welcome.

Загальний опис (Мал. 1)

- 1** Вушко розблокування кришки
- 2** Вушко розблокування решітки фільтра
- 3** Тримач мішка для пилу
- 4** Мішок для пилу
- 5** Передня ручка
- 6** Отвір з'єднання шланга
- 7** Індикатор заповнення мішка для пилу
- 8** Кнопка "увімк./вимк."
- 9** Коліщатко вибору потужності всмоктування
- 10** Кнопка змотування шнура
- 11** Насадка для твердих підлог (лише окремі моделі)
- 12** Насадка потрійної дії
- 13** Виступ для фіксації/зберігання
- 14** Перекидний перемикач для налаштувань для чищення килимів/твердих поверхонь
- 15** Бічна щітка
- 16** Міні-турбощітка (лише окремі моделі)
- 17** Стандартна ручка (лише окремі моделі)
- 18** Шланг
- 19** Щілинна насадку
- 20** Мала щітка
- 21** Мала насадку
- 22** Тримач приладдя
- 23** Телескопічна трубка (лише окремі моделі)
- 24** Затискувач приладдя (лише в окремих моделях)
- 25** Телескопічна трубка з кнопковим кріпленням (лише окремі моделі)
- 26** Решітка для виходу відпрацьованого повітря
- 27** Фільтр HEPA 13, який можна мити
- 28** Решітка для блокування фільтра HEPA
- 29** Виїмка для фіксації
- 30** Штепсель
- 31** Поворотне колесо
- 32** Відділення для зберігання
- 33** Табличка з даними
- 34** Задні коліщатка

Важлива інформація

Уважно прочитайте цей посібник користувача перед тим, як використовувати пристрій, та зберігайте його для майбутньої довідки.

Небезпечно

- Не використовуйте пристрій для всмоктування води чи іншої рідини. Ніколи не використовуйте для всмоктування вогнебезпечних речовин, а також попелу, поки він не охолоне.

Попередження

- Перед тим, як приєднати пристрій до мережі, перевірте, чи збігається напруга, вказана у таблиці характеристик, із напругою у мережі.
- Не використовуйте пристрій, якщо штекер, шнур живлення або сам пристрій пошкоджено.
- Якщо шнур живлення пошкоджений, для уникнення небезпеки його необхідно замінити, звернувшись до компанії Philips, уповноваженого сервісного центру або фахівців із належною кваліфікацією.
- Цей пристрій не призначено для користування особами (включаючи дітей) з послабленими фізичними відчуттями чи розумовими здібностями, або без належного досвіду та знань, крім випадків користування під наглядом чи за вказівками особи, яка відповідає за безпеку їх життя.
- Дорослі повинні стежити, щоб діти не бавилися пристроєм.
- Не спрямовуйте шланг, трубку чи інше приладдя в очі чи у вуха, а також не беріть їх до рота, коли пиросос увімкнений, а вони під'єднані до нього.

Увага

- Під час використання пирососа для всмоктування попелу, дрібного піску, осаду, пилу цементу та подібних речовин, пори мішка для пилу забиваються. Як наслідок, індикатор заповнення мішка повідомить, що мішок для пилу заповнений. Замініть одноразовий мішок для пилу чи спорожніть багаторазовий мішок для пилу, навіть якщо він ще не повний (див. розділ "Заміна/спорожнення мішка для пилу").
- Ніколи не використовуйте пристрій без фільтра захисту двигуна. Це може пошкодити двигун і зменшити термін роботи пристрою.
- Використовуйте лише синтетичні мішки для пилу Philips s-bag™ або багаторазові мішки для пилу, що додаються (лише окремі країни).
- Рівень шуму: L_c = 78 дБ (А)

Електромагнітні поля (ЕМП)

Цей пристрій Philips відповідає усім стандартам електромагнітних полів (ЕМП). Згідно з останніми науковими дослідженнями, пристрій є безпечним у використанні за умов правильної експлуатації у відповідності з інструкціями, поданими у цьому посібнику користувача.

Перед першим використанням

- 1** Вийміть пристрій та приладдя з коробки.
- 2** Зніміть із пристрою усі етикетки, захисну плівку чи пластик.

Підготовка до використання

Під'єднання шланга

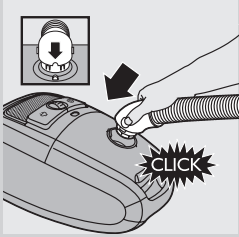

- 1 Щоб під'єднати шланг, вставте його в отвір на корпусі пристрою і натисніть до клацання. Простежте, щоб пази з'єднання шланга точно входили у виступи на корпусі пристрою.

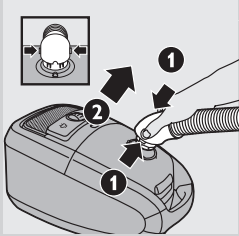

- 2 Щоб від'єднати шланг, натисніть кнопки (1) та потягніть його з пристрою (2).

Під'єднання телескопічної трубки

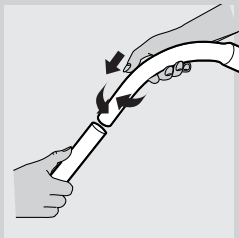

- 1 Щоб під'єднати телескопічну трубку до ручки:

- Телескопічна трубка з конічним кріпленням (лише окремі моделі): вставте ручку в телескопічну трубку і трохи поверніть.

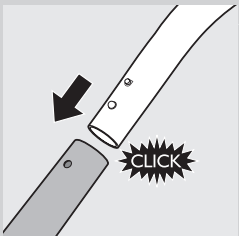

- Телескопічна трубка з кнопковим кріпленням (лише окремі моделі): натисніть пружинну кнопку фіксації на ручці і вставте ручку в телескопічну трубку; пружинна кнопка фіксації має увійти в отвір на трубці до клацання.

- Щоб від'єднати телескопічну трубку від ручки:

- Телескопічна трубка з конічним кріпленням (лише окремі моделі): трохи повертаючи, витягніть ручку з телескопічної трубки.
- Телескопічна трубка з кнопковим кріпленням (лише окремі моделі): натисніть пружинну кнопку фіксації і витягніть ручку з трубки.

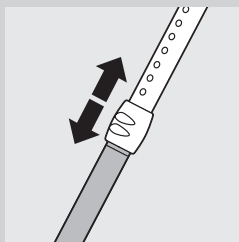

- 2** Відрегулюйте телескопічну трубку до довжини, яка буде найзручнішою під час прибирання.

Тримайте однією рукою кільце, а другою витягніть чи просуньте всередину частину трубки над кільцем.

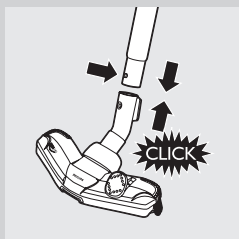

- 3** Щоб під'єднати трубку до насадки, натисніть на трубці пружинну кнопку фіксації і вставте трубку в насадку для підлоги. Пружинна кнопка фіксації має увійти в отвір на насадці до фіксації.

Затискувач приладдя (лише в окремих моделях)

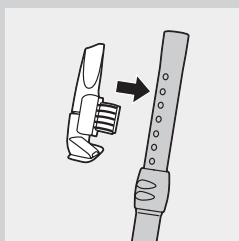

- 1** Зафіксуйте щілинну насадку та малу насадку на затискувачі.
2 Зафіксуйте затискувач приладдя на трубці.
3 Щоб зняти трубку, відтягніть від неї затискувач для приладдя.

Тримач приладдя

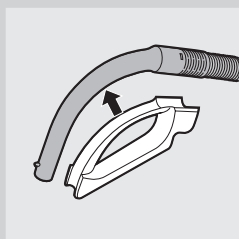

- 1** Зафіксуйте тримач приладдя на ручці.
2 Приладдя можна зберігати, вставивши його у тримач приладдя.
 Щоб від'єднати приладдя, слід витягнути його з тримача.

У тримачі можна зберігати одночасно дві насадки.

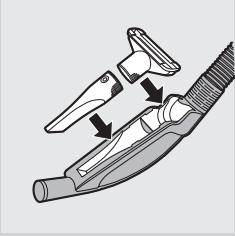

- Щілинна насадка та мала насадка.

Примітка: Малу насадку необхідно вставляти у тримач приладдя так, як зображено на малюнку.

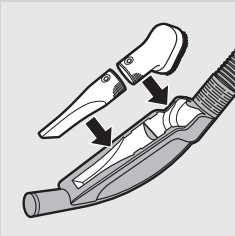

- Щілинна насадка та мала щітка.

Насадка потрійної дії (лише в окремих моделях)

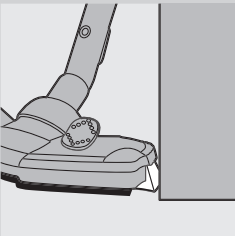

Насадка потрійної дії - це універсальна насадка для килимів та твердих підлог.

- Бокові щітки вловлюють більше пилу та бруду, а також дозволяють краще чистити, минаючи меблі та інші перешкоди.

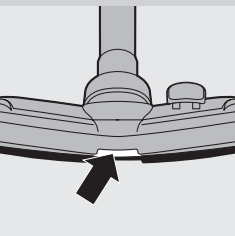

- Отвір спереду насадки дозволяє ефективно всмоктувати великі частинки.

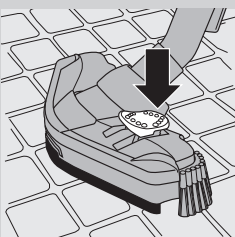

- 1** Для чищення твердих підлог використовуйте налаштування для твердих підлог (наприклад, для плитки, паркету, ламінованої підлоги та лінолеуму). Посуньте перекидний перемикач на насадці так, щоб стрічка щітки вийшла з корпуса насадки. Водночас для запобігання подряпинам та підвищення маневреності піднімається колесо.

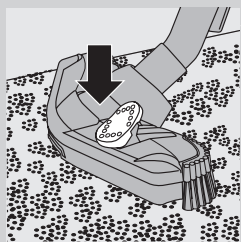

- 2 Для чищення килимів використовуйте налаштування для килимів. Посуньте перекидний перемикач назад, щоб стрічка щітки сховалася у корпусі насадки. Колесо опускається автоматично.

Насадка для твердих підлог (лише окремі моделі)



- Насадка для твердих підлог розроблена для дбайливого чищення твердого підлогового покриття.

Міні-турбощітка (лише окремі моделі)

Міні-турбощітка розроблена спеціально для ефективного прибирання шерсті та пуху тварин з меблів та матраців. Унікальна щітка відчіпляє волос від тканини, і його всмоктує пилосос. Міні-турбощітку можна під'єднати до ручки шланга або до телескопічної трубки.

- 1 Щоб під'єднати міні-турбощітку, вставте її в ручку або в телескопічну трубку і трохи поверніть.
- 2 Щоб від'єднати міні-турбощітку, витягніть її з ручки або з телескопічної трубки, трохи повертаючи.

Застосування пристрою

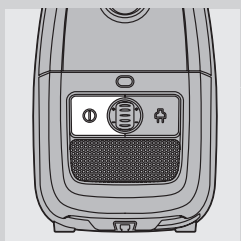

- 1 Витягніть шнур живлення з пилососа та увімкніть штепсель у розетку на стіні.
- 2 Увімкніть пристрій, натиснувши ногою кнопку "увімк./вимк." на верхній частині пристрою.

Порада: Щоб не згинатися, кнопку "увімк./вимк." можна натиснути ногою.

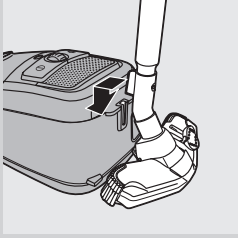

- 3** Якщо Ви бажаєте на деякий час поставити трубку під час прибирання, вставте виступ на насадці у виїмку для фіксації.
- 4** Щоб установити телескопічну трубку належним чином, для неї слід вибрати найменше значення довжини.
- 5** Щоб вимкнути пристрій, натисніть на верхній частині пристрою кнопку “увімк./вимк.” або на пульті дистанційного керування кнопку “увімк./вимк./режиму очікування”.

Налаштування потужності всмоктування

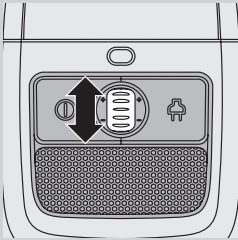

- 1** Під час прибирання потужність всмоктування можна регулювати за допомогою регулятора на верхній частині пристрою.
 - Використовуйте максимальну потужність для чищення дуже брудних килимів та твердих поверхонь.
 - Мінімальну потужність всмоктування слід використовувати для чищення занавісок, скатертин тощо.

Зберігання

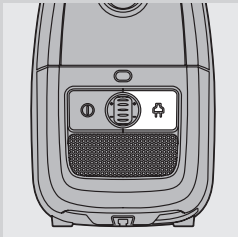

- 1** Вимкніть пристрій і витягніть штепсель із розетки.
- 2** Натисніть кнопку змотування шнура, щоб змотати шнур живлення.



- 3** Поставте пристрій вертикально. Щоб під'єднати насадку до пристрою, вставте виступ на насадці у виїмку для зберігання.
 - Щоб установити телескопічну трубку належним чином, для неї слід вибрати найменше значення довжини.

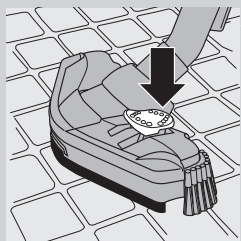

- 4** Лише окремі моделі: під час зберігання пристрою завжди встановлюйте насадку потрібної дії у положення для чищення килимів. Намагайтеся не загинати бокові щітки.

Заміна/спорожнення мішка для пилу

Завжди від'єднуйте пристрій від мережі перед тим, як замінити одноразовий мішок для пилу чи спорожнити багаторазовий мішок для пилу.

Заміна одноразового мішка для пилу

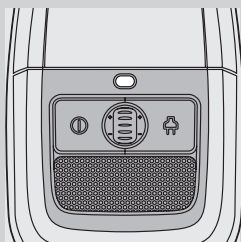

- Змініть мішок для пилу, коли індикатор заповнення мішка змінить колір надовго, тобто навіть тоді, коли насадка не знаходиться на підлозі.

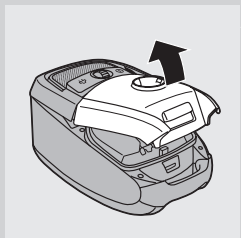

- 1** Відкрийте кришку, потягнувши її догори.

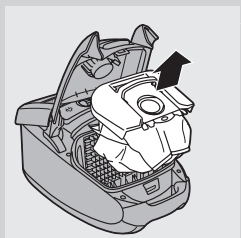

- 2** Підніміть тримач мішка для пилу та вийміть його з пристрою. Пам'ятайте, що виймаючи мішок із пристрою, його необхідно тримати вертикально.

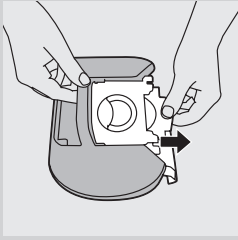

- 3** Потягніть за картонний язичок, щоб вийняти повний мішок для пилу з тримача.
- 4** Після цього мішок автоматично закривається.

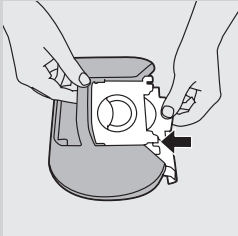

- 4** Вставте картонний край нового мішка для пилу в два пази тримача мішка, доки можливо.

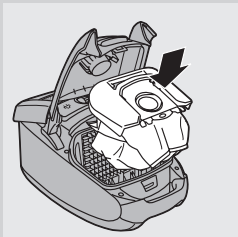

- 5** Встановіть тримач мішка для пилу у пилосос.

Примітка: Якщо мішок для пилу не встановлено, кришку неможливо закрити.

- 6** Щоб закрити кришку, натисніть на неї.

Спорожнення багаторазового мішка для пилу (лише деякі країни)

У деяких країнах пилосос також постачається із багаторазовим мішком для пилу, який можна використовувати та спорожнювати повторно. Багаторазові мішки для пилу можна використовувати замість одноразових.

Щоб вийняти і вставити багаторазовий мішок, просто дотримуйтеся інструкцій у розділі "Заміна одноразового мішка для пилу".

Щоб спорожнити багаторазовий мішок:

- 1** Зсуньте фіксатор мішка для пилу вбік.
- 2** Витрусіть вміст мішка у відро для сміття.
- 3** Щоб закрити мішок, засуньте фіксатор назад на нижній край мішка для пилу.

Чищення та догляд за фільтрами

Завжди від'єднуйте пристрій від мережі перед тим, як чистити чи замінювати фільтри.

Постійний фільтр захисту двигуна

Чистіть постійний фільтр захисту двигуна кожного разу, коли спорожнюєте багаторазовий мішок для пилу чи замінюєте одноразовий мішок.

1 Зніміть тримач мішка для пилу разом із мішком.

2 Щоб зняти фільтр захисту двигуна, натисніть на вушко у верхній частині тримача фільтра.

3 Потягніть верхню частину тримача фільтра захисту двигуна до себе (1) і вийміть тримач фільтра з відділення для пилу (2).

4 Щоб почистити фільтр, витрусіть із нього пил над смітником.

5 Встановіть чистий фільтр назад у тримач.

6 Вставте два язички тримача фільтра за виступами на дні, щоб правильно розмістити фільтр зверху (1). Потім натисніть на тримач фільтра до фіксації (2).

7 Вставте у пристрій тримач із мішком для пилу та закрийте кришку.

Фільтр HEPA 13, який можна мити

Фільтр HEPA 13, який можна мити, усуває 99,95% усіх частинок розміром до 0,0003 мм - не тільки звичайний побутовий пил, але й шкідливих мікроскопічних паразитів, таких як кліщі та їх екскременти, що спричиняють різні респіраторні захворювання та алергію.

Примітка: Щоб забезпечити роботу пирососа, завжди замінюйте фільтр HEPA оригінальним фільтром Philips відповідного типу (див. розділ “Замовлення приладу”).

Чистіть фільтр HEPA 13, який можна мити, кожні шість місяців. Чистити цей фільтр можна щонайбільше 4 рази. Після чотирьох чищень фільтр потрібно замінити.

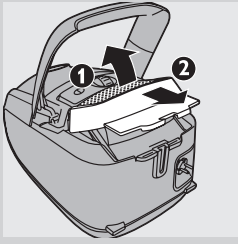

1 Відкрийте решітку для виходу відпрацьованого повітря (1) та вийміть її з пристрою (2).

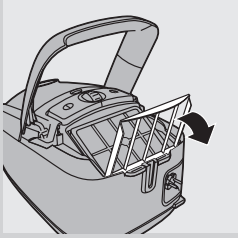

2 Потягніть верхню частину решітки для блокування фільтра HEPA до себе та встановіть її вертикально.

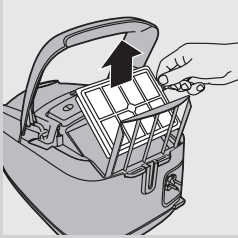

3 Вийміть фільтр HEPA 13, який можна мити.

4 Сполосніть гофровану частину фільтра HEPA 13 під гарячим повільним струменем води з-під крана.

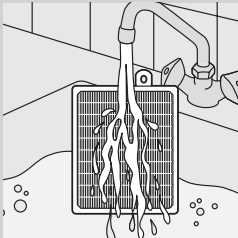

- Тримайте фільтр так, щоб гофрована частина була напрямлена вгору, а вода стікала паралельно до складок. Тримайте фільтр під таким кутом, щоб вода вимивала частинки бруду зі складок.

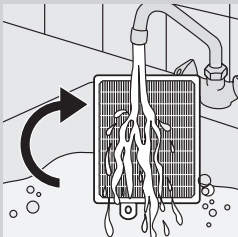

- Поверніть фільтр на 180°, щоб вода стікала вздовж складок у протилежному напрямку.
- Робіть це, поки фільтр не буде чистим.

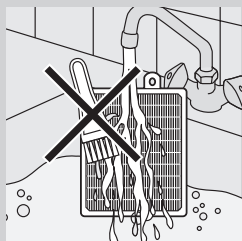

Не чистіть фільтр, який можна мити, за допомогою щітки.

Примітка: Чистення не відновлює кольору фільтра, але сприяє відновленню потужності його фільтрації.

- 5** Обережно струсіть воду з поверхні фільтра. Перед тим, як встановити фільтр назад у пилосос, посушіть його принаймні 2 години.
- 6** Вставте фільтр назад у пристрій. Опустіть решітку для блокування фільтра HEPA на фільтр HEPA.
- 7** Вставте решітку фільтра у пристрій (1) та проштовхніть інший кінець решітки на його місце до клацання (2).

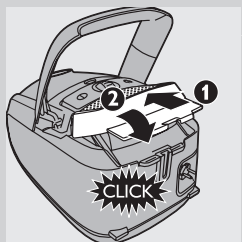

Замовлення приладь

Інформацію з питань придбання мішків для пилу, фільтрів та інших приладь для цього пристрою шукайте на веб-сайті www.philips.com, у гарантійному талоні, або ж зверніться за порадою до Центру обслуговування клієнтів Philips у Вашій країні.

Замовлення мішків для пилу

- Синтетичні мішки для пилу Philips Classic s-bag™ можна замовити за номером FC8021.
- Синтетичні мішки для пилу Philips Clinic s-bag™ з високою фільтрацією можна замовити за номером FC8022.
- Синтетичні мішки для пилу Philips Anti-Odour s-bag™ можна замовити за номером FC8023.
- Багаторазові мішки для пилу (лише деякі країни) можна замовити за номером 4322 004 93290.

Примітка: Для отримання детальнішої інформації про мішок s-bag, відвідайте веб-сайт www.s-bag.com.

Замовлення фільтрів

- Фільтри HEPA 13, які можна мити, можна замовити за номером артикулу FC8038.

Навколишнє середовище



- Не викидайте пристрій разом із звичайними побутовими відходами, а здавайте його в офіційний пункт прийому для повторної переробки. Таким чином Ви допомагаєте захистити довкілля.

Гарантія та обслуговування

Якщо Вам необхідна інформація або обслуговування, якщо у Вас виникла проблема, відвідайте веб-сайт компанії Philips www.philips.com або зверніться до Центру обслуговування клієнтів компанії Philips у Вашій країні (телефон можна знайти на гарантійному талоні). Якщо у Вашій країні немає Центру обслуговування клієнтів, зверніться до місцевого дилера Philips.

Усунення несправностей

У цьому розділі зведено основні проблеми, які можуть виникнути під час використання пристрою. Якщо Ви не в змозі вирішити проблему за допомогою інформації, поданої нижче, зверніться до Центру обслуговування клієнтів у Вашій країні.

1 Недостатня потужність всмоктування.

A Перевірте, чи не повний мішок для пилу

Якщо необхідно, замініть одноразовий чи спорожнюйте багаторазовий мішок для пилу (лише деякі країни).

B Перевірте, чи не потрібно почистити або замінити фільтри.

За необхідності почистіть або замініть фільтри.

C Перевірте, чи регулятор вибору потужності всмоктування встановлено у максимальне положення.

D Перевірте, чи не заблоковані входи насадки, трубки або шланга.

- Щоб усунути перешкоду, від'єднайте деталь, що забилася, і (якщо це можливо) приєднайте її іншим кінцем. Увімкніть пилосос, щоб повітря "прочистило" деталь у зворотному напрямку.

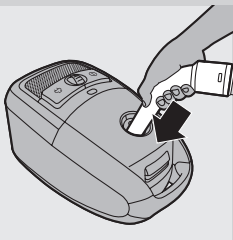

Служба підтримки споживачів

тел.: 0-800-500-697 (дзвінки зі стаціонарних телефонів на території України безкоштовні)

для більш детальної інформації завітайте на www.philips.ua

Компанія Philips встановлює строк служби на даний виріб – не менше 5 років

- تتوافر أكياس تجميع الغبار القابلة لإعادة الاستخدام (في بعض الدول فقط) تحت رقم الكود 4322 004 93290.
- ملاحظة: يرجى زيارة الموقع www.s-bag.com للمزيد من المعلومات عن أكياس تجميع الغبار s-bag.
- طلب الفلاتر
- تتوافر فلاتر HEPA القابلة للغسل تحت رقم الطراز FC8044.

البيئة

- لا تتخلصي من الجهاز مع المخلفات المنزلية العادية عند نهاية فترة استخدامه، لكن قومي بتسليمه إلى نقطة تجميع رسمية لإعادة تدويره، تساعد من خلال القيام بهذا الإجراء في الحفاظ على البيئة.



الضمان والصيانة

إذا كنت في حاجة إلى الخدمة أو المعلومات أو إذا واجهتك أي مشكلة، يرجى زيارة موقع الويب الخاص بشركة Philips على www.philips.com أو اتصلي بمركز رعاية عملاء Philips في بلدك (ستجدين رقم الهاتف الخاص به في كتيب الضمان العالمي). إذا لم يكن هناك مركز لخدمة العملاء في بلدك، توجهي إلى موزع أجهزة Philips المحلي الخاص بك.

دليل حل المشكلات

يلخص هذا الفصل المشاكل العامة التي يمكن أن تواجهينها مع استخدام الجهاز. في حالة تعذر حل المشكلة باستخدام المعلومات الموضحة أدناه، اتصلي بمركز خدمة العملاء في بلدك.

1 قوة الشفط غير كافية.

- A تحققي من امتلاء كيس تجميع الغبار.
- عند الضرورة، استبدلي كيس تجميع الغبار الذي يمكن التخلص منه أو قومي بتفريغ كيس تجميع الغبار القابل لإعادة الاستخدام (بعض الدول فقط).
- B تحققي من مدى حاجة الفلاتر إلى التنظيف أو الاستبدال.
- قومي بتنظيف الفلاتر أو استبدالها عند الضرورة.
- C تحققي من ضبط عجلة انتقاء قوة الشفط على مستوى الحد الأقصى.
- D تأكدي من عدم انسداد فوهة الخرطوم أو الأنبوب أو الخرطوم.
- فكي القطعة المسدودة (بأسرع ما يمكن) لإزالة العائق ثم ركبها بشكل عكسي. شغلي المكنتة الكهربائية حتى يتدفق الهواء في الاتجاه العكسي في القطعة المسدودة.

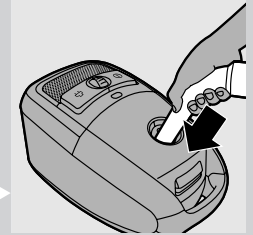

– أمسكي الفلتر بحيث يكون الجانب المجعد مشيراً للأعلى ويتدفق الماء في محاذاة التجاعيد.
 أمسكي الفلتر بزواوية حتى يقوم الماء بإزالة الأوساخ المتراكمة في التجاعيد.

– أديري الفلتر ١٨٠ درجة ودعي الماء يتدفق على طول التجاعيد في الاتجاه العكسي.
 – استمري في هذه العملية حتى يصبح الفلتر نظيفاً.

لا تقومي أبداً بتنظيف الفلتر القابل للغسل باستخدام الفرشاة.

ملاحظة: لا يساعد التنظيف على استعادة اللون الأصلي للفلتر، لكنه يساعد على استعادة قوة الترشيح.

٥ قومي بنفض الماء بحرص من على سطح الفلتر. اتركي الفلتر لمدة ساعتين تقريباً حتى يجف قبل وضعه مرة أخرى في المكنسة الكهربائية.

٦ ركبي الفلتر مرة أخرى في الجهاز. قومي بخفض شبكة قفل فلتر HEPA على فلتر HEPA.

٧ أدخلي شبكة الفلتر في الجهاز (١) وادفعي الطرف الأخر من شبكة الفلتر لتثبيتته في مكانه ("نقرة") (٢).

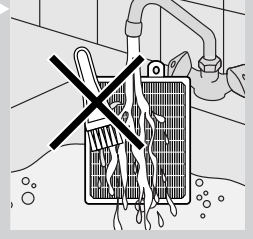
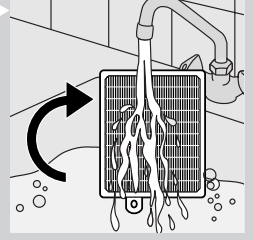
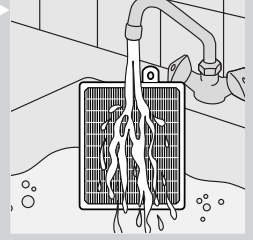

طلب الملحقات

شراء أكياس تجميع الغبار أو الفلاتر أو الملحقات الأخرى الخاصة بهذا الجهاز، يرجى زيارة الموقع www.philips.com أو راجعي نشرة الضمان العالمية أو اتصلي بمركز رعاية عملاء Philips في بلدك.

طلب أكياس تجميع الغبار

- تتوافر أكياس تجميع الغبار الورقية التقليدية المصنعة من Classic s-bag™ من Philips تحت رقم الطراز FC8021.
- تتوافر أكياس تجميع الغبار الطبية المصنعة عالية الترشيح من Clinic s-bag™ من Philips تحت رقم الطراز FC8022.
- تتوافر أكياس تجميع الغبار المصنعة عديمة الرائحة من Anti-Odour s-bag™ من Philips تحت رقم الطراز FC8023.

٣ اسحب أعلى حامل فلتر حماية الموتور نحوك (١) وارفعي حامل الفلتر من حجرة كيس تجميع الغبار (٢).

٤ قومي بهز الفلتر على صندوق القمامة لتنظيفه.

٥ ضعي الفلتر المنظف مرة أخرى في حامل الفلتر.

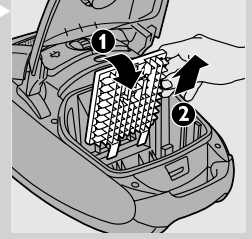

٦ ثبتي طرفي حامل الفلتر خلف النتوء الموجود بالقاع للتأكد من تثبيته بشكل ملائم في الأعلى (١). ثم اضغطي على حامل الفلتر حتى يثبت في مكانه المخصص ("نقرة") (٢).

٧ ضعي حامل كيس تجميع الغبار وكيس تجميع الغبار في الجهاز وقومي بغلق الغطاء.

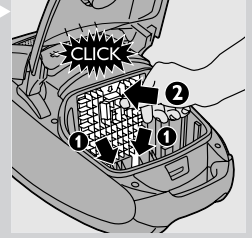

فلتر HEPA 13 القابل للغسل

فلتر HEPA 13 القابل للغسل قادر على التخلص من ٩٩,٩٥٪ من جميع الجزيئات التي يقل حجمها عن ٠,٠٠٠٣ من الهواء المنيبعث. لا يقتصر ذلك على غبار المنزل العادي، ولكنه يشمل أيضاً الميكروبات الدقيقة الضارة مثل سوس الغبار وفضلاته، والتي تمثل أسباباً معروفة لحساسية الصدر.

ملاحظة: لضمان المستوى الأمثل من احتجاز الغبار وأداء المكنسة الكهربائية، احرصي دائماً على استبدال فلتر HEPA بفلتر أصلي من Philips من النوع الملائم (انظري فصل "طلب الملحقات"). قومي بتنظيف فلتر HEPA 13 القابل للغسل كل ٦ أشهر. يمكنك تنظيف فلتر HEPA 13 القابل للغسل ٤ مرات بحد أقصى. استبدلي الفلتر بعد تنظيفه ٤ مرات.

١ افتحي شبكة العادم (١) وانزعياها من الجهاز (٢).

٢ اسحبي الجزء العلوي من شبكة قفل فلتر HEPA نحوك وثبتيه في وضع منتصب.

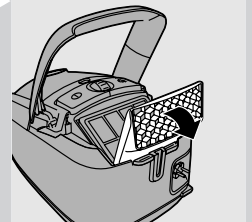
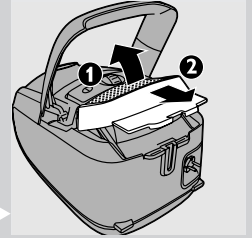

٣ أخرجي فلتر HEPA 13 القابل للغسل.

٤ اشطفي الجانب المعجد من فلتر HEPA 13 تحت صنوبر الماء الجاري الساخن.

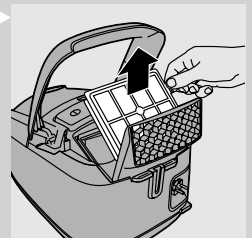

٥ أدخل حامل كيس تجميع الغبار في المكنسة الكهربائية.

ملاحظة: لن تتمكني من إغلاق الغطاء حتى تقومين بإدخال كيس لتجميع الغبار.

٦ اذفعي الغطاء لأسفل لإغلاقه.

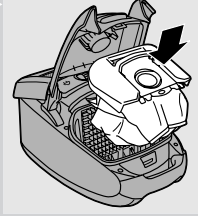

تفريغ كيس تجميع الغبار القابل لإعادة الاستخدام (في بعض الدول فقط)

في بعض الدول، تأتي المكنسة الكهربائية مزودة أيضاً بكيس تجميع غبار قابل لإعادة الاستخدام يمكن استخدامه وتفريغه بشكل متكرر. يمكنك استخدام كيس تجميع الغبار القابل لإعادة الاستخدام بدلاً من أكياس تجميع الغبار التي يمكن التخلص منها. لنزع وتركيب أكياس تجميع الغبار القابلة لإعادة الاستخدام، عليك فقط اتباع تعليمات "استبدال أكياس تجميع الغبار التي يمكن التخلص منها". طريقة تفريغ أكياس تجميع الغبار القابلة لإعادة الاستخدام:

١ اسمحي بانزلاق المشبك من على جوانب كيس تجميع الغبار.

٢ أمسكي بالكيس فوق صندوق القمامة وقومي بهزه للتفريغ.

٣ أغلقي كيس تجميع الغبار بثنبيت مشبك الغلق مرة أخرى على الحافة السفلية لكيس تجميع الغبار.

تنظيف وصيانة الفلاتر

احرصي دائماً على فصل التيار الكهربائي عن الجهاز قبل تنظيف أو استبدال الفلاتر.

الفلتر الدائم لحماية الموتور

قومي بتنظيف فلتر حماية الموتور الدائم في كل مرة تقومين فيها بتفريغ كيس تجميع الغبار القابل لإعادة الاستخدام أو باستبدال كيس تجميع الغبار الذي يمكن التخلص منه.

١ فكي حامل كيس تجميع الغبار مع كيس تجميع الغبار.

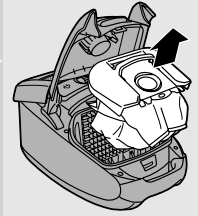

٢ اضغطي لأسفل على الزر الموجود أعلى حامل فلتر حماية الموتور الدائم لفكه.

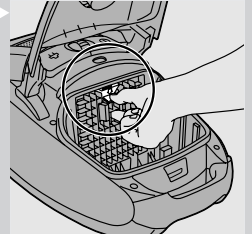

استبدال/تفريغ كيس تجميع الغبار

أحرص دائماً على فصل التيار الكهربائي عن الجهاز قبل استبدال كيس تجميع الغبار الذي يمكن التخلص منه أو تفريغ كيس تجميع الغبار القابل لإعادة الاستخدام.

استبدال كيس تجميع الغبار الذي يمكن التخلص منه

- كيس تجميع الغبار بمجرد أن يتغير لون مؤشر امتلاء كيس تجميع الغبار بشكل دائم، أي عندما لا تكون فوهة الخرطوم موضوعة على الأرضية.

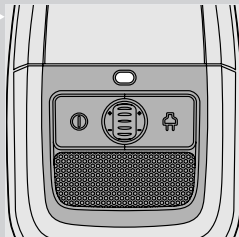

1 اسحب الغطاء إلى أعلى لفتحه.

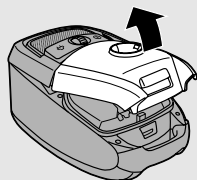

2 ارفعي حامل كيس تجميع الغبار من الجهاز.

تأكد من تثبيت كيس تجميع الغبار في وضع رأسي عند إخراجها من الجهاز.

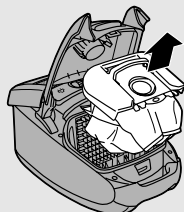

3 قومي بالسحب عند قطعة الكرتون لإزالة كيس تجميع الغبار الممتلئ من الحامل. تؤدي هذه الحركة إلى غلق كيس تجميع الغبار تلقائياً.

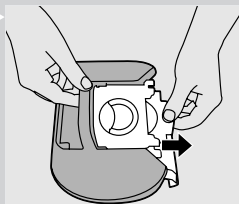

4 أدخل الجزء الأمامي الكرتوني من كيس تجميع الغبار الجديد في تجويف حامل كيس تجميع الغبار مع الحرص على أن ينزلق في مكانه المحدد.

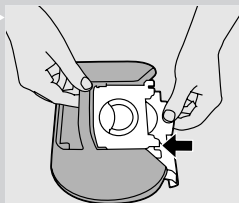

٣ إذا كنت ترغبين في إيقاف الأنبوب للحظة أثناء التنظيف بالمكنسة الكهربائية، قومي بإدخال النتوء الموجودة في الفوهة في فتحة التخزين.

٤ لضمان الإيقاف الثابت للأنبوب التلسكوبي، قومي بضبط الأنبوب على أقصر مستوى طول.

٥ لإيقاف تشغيل الجهاز، اضغطي على زر التشغيل/إيقاف التشغيل الموجود أعلى الجهاز أو على زر التشغيل/إيقاف التشغيل/الاستعداد الموجود في جهاز التحكم عن بعد.

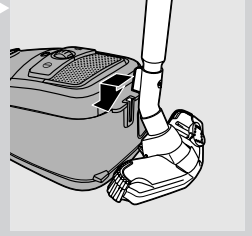

ضبط قوة الشفط

- ١ يمكنك ضبط قوة الشفط أثناء التنظيف بالمكنسة الكهربائية باستخدام عجلة الانتقاء الموجودة أعلى الجهاز.
- استخدمي الحد الأقصى من قوة الشفط لتنظيف السجاد شديد الاتساع والأرضيات الصلبة.
 - استخدمي الحد الأدنى من قوة الشفط لتنظيف الستائر ومفارش المناضد...إلخ.

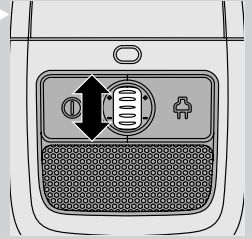

التخزين

١ أوقفي تشغيل الجهاز وانزعي قابس المأخذ الرئيسي من مقبس الحائط.

٢ اضغطي على الزر الخاص بإعادة لف سلك المأخذ الرئيسي.

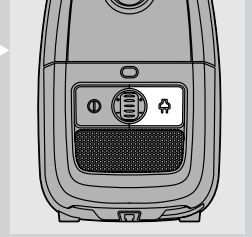

٣ ضعي الجهاز في الوضع الرأسي. لتوصيل الفوهة بالجهاز، أدخلي النتوء الموجود على الفوهة في فتحة التخزين.

- لضمان الإيقاف الثابت للأنبوب التلسكوبي، قومي بضبط الأنبوب على أقصر مستوى طول.



٤ بالنسبة لطرز معينة فقط: احرصي دائماً على وضع الفوهة ثلاثية المفعول في إعداد تنظيف السجاد عند تخزينها. لا تسمحِي أيضاً بانثناء الفرشاة الجانبية.

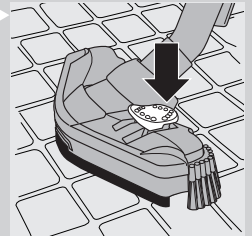

١ استخدمي إعداد الأرضيات الصلبة في تنظيف الأرضيات الصلبة (بالنسبة لأرضيات البلاط والباركيه والأرضية المصفحة والمشمعة على سبيل المثال): ادفعي بقدمك المفتاح الهزاز الموجود بأعلى الفوهة لإخراج شريط الفرشاة من المبيت. وفي نفس الوقت سيتم رفع العجلة لمنع الخدوش ولزيادة القدرة على المناورة.

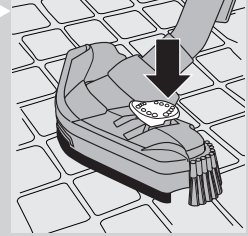

٢ استخدمي إعداد السجاد لتنظيف السجاد: ادفعي المفتاح الهزاز مرة أخرى لإدخال شريط الفرشاة في مبيت الفوهة. يتم خفض العجلة بشكل تلقائي.

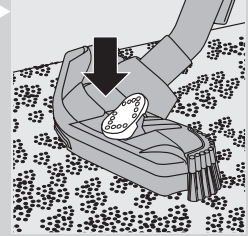

فوهة الأرضيات الصلبة (طرز معينة فقط)

- فوهة الأرضيات الصلبة مصممة للتنظيف السهل للأرضيات الصلبة.

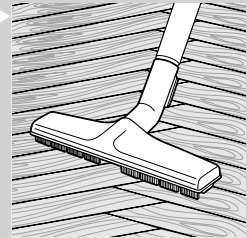

فرشاة تربو صغيرة (طرز معينة فقط)

فرشاة التربو الصغيرة مصممة خصيصاً للالتقاط الفعال لشعر الحيوانات والرغب من الأثاث والمفروشات. تساعد الفرشاة الفريدة الموجودة داخل فرشاة التربو الصغيرة على إزالة الشعر من القماش. بعدئذ يتم تجميع الشعر من المكنسة الكهربائية.

يمكن ربط فرشاة التربو الصغيرة بالمقبض اليدوي للخرطوم أو بالأنبوب التلسكوبي.

١ لربط فرشاة التربو الصغيرة، أدخلها في المقبض اليدوي أو الأنبوب التلسكوبي وأدبري قليلاً.

٢ لك فرشاة التربو الصغيرة، انزعها من المقبض اليدوي أو الأنبوب التلسكوبي مع التدوير قليلاً.

استخدام الجهاز

١ اسحب السلك الكهربائي إلى خارج الجهاز وأدخلي القابس في مقبس الحائط.

٢ اضغط على زر التشغيل/إيقاف التشغيل (on/off) الموجود أعلى الجهاز للتشغيل.

نصيحة: حتى لا تضطري إلى الانحناء، اضغط على زر التشغيل/إيقاف التشغيل بإحدى قدميك.

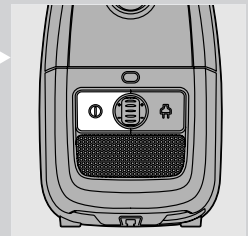

حامل الملحقات

١ قومي بتثبيت حامل الملحقات على المقبض اليدوي.

٢ خزني الملحقات في حامل الملحقات من خلال دفعها في الحامل. انزعي الملحقات إلى خارج الحامل لفصلها.

يمكنك تخزين نوعين من الملحقات في آن واحد في حاملة الملحقات.

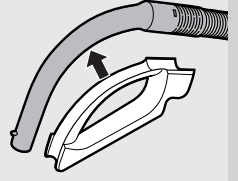

- أداة التجويف القابلة للطي والفوهة الصغيرة.

ملاحظة: يجب وضع الفوهة الصغيرة في حامل الملحقات كما هو موضح في الصورة.

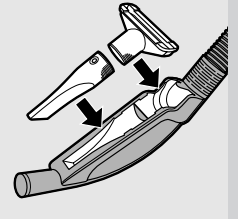

- أداة التجويف القابلة للطي والفرشاة الصغيرة.

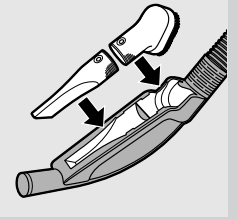

فوهة الخرطوم ثلاثية المفعول (طرز معينة فقط)

الفوهة ثلاثية المفعول هي فوهة متعددة الأغراض مخصصة لتنظيف السجاد والأرضيات الصلبة.

- تلتقط الفرش الجانبية المزيد من الغبار والأوساخ على جوانب فوهة الخرطوم وتمكنك من التنظيف الأفضل للأثاث والأشياء الأخرى صعبة التنظيف.

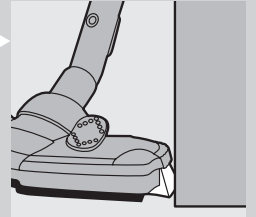

- تسمح لك الفتحة الموجودة في مقدمة الفوهة بشطف الجزيئات الأكبر حجماً.

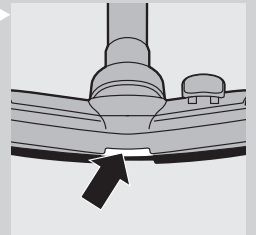

توصيل الأنبوب التلسكوبي

١ لتوصيل الأنبوب التلسكوبي بالمقبض اليدوي:

- أنبوب تلسكوبي مع وصلة مخروطية (طرز معينة فقط): أدخل المقبض اليدوي في الأنبوب التلسكوبي وأديره قليلاً.

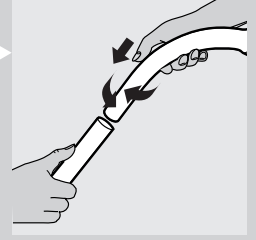

- أنبوب تلسكوبي مع وصلة الزر (طرز معينة فقط): اضغطي على زر القفل المحمل بزنبك الموجود على المقبض اليدوي وأدخلي المقبض اليدوي في الأنبوب التلسكوبي. قومي بتثبيت زر القفل المحمل بزنبك في فتحة الأنبوب ("نقرة").
- لفصل الأنبوب التلسكوبي من المقبض اليدوي:
- أنبوب تلسكوبي مع وصلة مخروطية (طرز معينة فقط): انزعي المقبض اليدوي من الأنبوب التلسكوبي مع تدويره قليلاً.
- أنبوب تلسكوبي مع وصلة الزر (طرز معينة فقط): اضغطي على زر القفل المحمل بزنبك وانزعي المقبض اليدوي من الأنبوب.

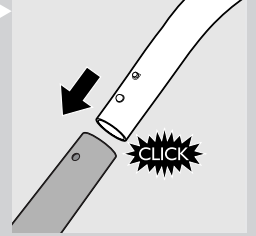

٢ اضبطي الأنبوب التلسكوبي على الطول الذي تجديه ملائماً لك أثناء عملية التنظيف باستخدام المكنسة الكهربائية.

- أمسكي الطوق بإحدى يديك وانزعي جزء الأنبوب الواقع أعلى الطول لأعلى أو اضغطيه بإحدى يديك لأسفل.

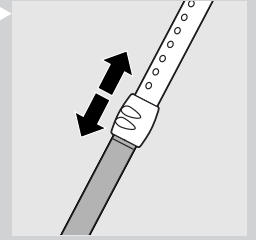

٣ لتوصيل الأنبوب بالفوهة، اضغطي على زر القفل المحمل بزنبك الواقع على الأنبوب ثم أدخل في الأنبوب في الفوهة. قومي بتثبيت زر القفل المحمل بزنبك في الفتحة الموجودة في الفوهة ("نقرة").

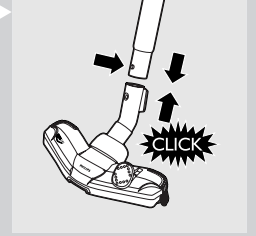

مشبك الملحقات (طرز معينة فقط)

١ ركبي الأداة المجوفة والفوهة الصغيرة في المشبك.

٢ ركبي مشبك الملحقات في الأنبوب.

٣ انزعي مشبك الملحقات من الأنبوب لفكته.

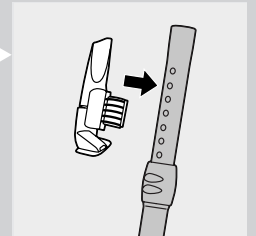

- في حالة تلف سلك التيار الكهربائي، يجب استبداله دوماً عن طريق Philips أو من أي مركز صيانة معتمد منها أو بواسطة أشخاص على نفس الدرجة من التأهيل لتفادي وقوع الخطر.
- هذا الجهاز غير مخصص للاستخدام عن طريق أشخاص يعانون من نقص في القدرات الجسدية أو الحسية أو العقلية (بما في ذلك الأطفال). أو من تنقصهم الخبرة والمعرفة، ما لم تتوافر لهم المراقبة أو تعليمات استعمال الجهاز عن طريق أحد الأشخاص يكون مسئولاً عن سلامتهم.
- يجب مراقبة الأطفال للتأكد من عدم عبثهم بالجهاز.
- لا توجه الخرطوم أو الأنبوب أو أي ملحقات أخرى نحو العينين أو الأذنين ولا تضعه في فمك عندما يكون موصلاً بالمكنسة الكهربائية أثناء تشغيلها.

تنبيه

- تتعرض فتحات كيس تجميع الغبار للانسداد في حالة استخدام الجهاز في شطف الرمال والرمال الدقيقة والجير وغبير الأسمنت وما شابه ذلك من المواد. ونتيجة لذلك، يشير مؤشر امتلاء كيس تجميع الغبار إلى امتلاءه. استبدلي كيس تجميع الغبار الذي يمكن التخلص منه أو قومي بتفريغ كيس تجميع الغبار القابل للاستبدال، حتى إذا لم يكن ممتلئاً بعد (انظري فصل "استبدال/تفريغ كيس تجميع الغبار").
- لا تستخدم الجهاز على الإطلاق بدون فلتر حماية الموتور. يمكن أن يتسبب ذلك في تلف الموتور وتقليل عمر الجهاز.
- فقط استخدم كيس تجميع الغبار الصناعي s-bag™ من Philips أو كيس تجميع الغبار القابل لإعادة الاستخدام المزود (في بعض الدول فقط).

الحقول الكهرومغناطيسية (EMF)

هذا الجهاز من Philips متوافق مع كافة المعايير المتعلقة بالحقول الكهرومغناطيسية (EMF). يعد استخدام هذا الجهاز آمناً إذا استخدم بشكل صحيح حسب التعليمات الواردة في دليل المستخدم هذا، وذلك حسب الدلائل العلمية المتوفرة اليوم.

قبل الاستخدام لأول مرة

- ١ أخرجي الجهاز وملحقاته من الصندوق.
- ٢ قومي بإزالة أي ملصقات أو أي شريحة معدنية أو بلاستيك من الجهاز.

التجهيز للاستخدام

توصيل الخرطوم

- ١ قومي بتوصيل الخرطوم وادفعيه بقوة في الجهاز ("نقرة"). تأكدي من إحكام غلق الفتوة الموجود على مبيت الجهاز في التجويف الموجود في وصلة الخرطوم تماماً.

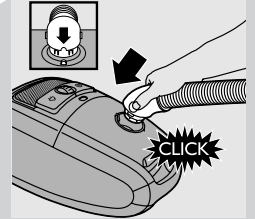

- ٢ لفصل الخرطوم، اضغطي على الأزرار (١) وانزعي الخرطوم إلى خارج الجهاز (٢).

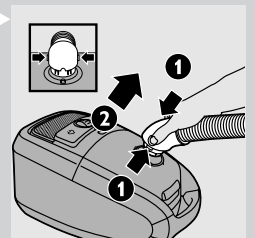

مبروك على شركائك الجهاز ومرحباً بك في عالم Philips! للاستفادة الكاملة من الدعم الذي تقدمه Philips، سجلي منتجك على www.philips.com/welcome.

الوصف العام (شكل ١)

- 1 زر إطلاق الغطاء
- 2 زر إطلاق شبكة الفلتر
- 3 حامل كيس تجميع الغبار
- 4 كيس تجميع الغبار
- 5 مقبض أمامي
- 6 فتحة توصيل الخرطوم
- 7 مؤشر امتلاء كيس تجميع الغبار
- 8 الزر On/off (التشغيل/ إيقاف التشغيل)
- 9 عجلة اختيار قوة الشفط
- 10 زر إعادة لف السلك الكهربائي للتخزين
- 11 فوهة الأرضيات الصلبة (طرز معينة فقط)
- 12 فوهة ثلاثية المفعول
- 13 طرف الإيقاف/ التخزين
- 14 مفتاح هزاز خاص بإعدادات السجاد/ الأرضيات الصلبة
- 15 فرشاة جانبية
- 16 فرشاة تربو صغيرة (طرز معينة فقط)
- 17 المقبض العادي (طرز معينة فقط)
- 18 الخرطوم
- 19 أداة مجوفة
- 20 الفرشاة الصغيرة
- 21 فوهة صغيرة
- 22 حامل الملحقات
- 23 أنبوب تلسكوبي (طرز معينة فقط)
- 24 مشبك الملحقات (طرز معينة فقط)
- 25 أنبوب تلسكوبي مع وصلة الزر (طرز معينة فقط)
- 26 شبكة العادم
- 27 فلتر HEPA القابل للغسل
- 28 شبكة قفل فلتر HEPA
- 29 فتحة التخزين
- 30 قابس المأخذ الرئيسي
- 31 عجلة دوارة
- 32 فتحة التخزين
- 33 صفيحة الطراز
- 34 العجلات الخلفية

هام

يرجى قراءة دليل المستخدم هذا بعناية قبل استخدام الجهاز والاحتفاظ به للرجوع إليه في المستقبل.

خطر

- لا تستخدم الجهاز في شطف الماء أو أي سائل آخر. لا تستخدم الجهاز على الإطلاق في شطف المواد القابلة للاشتعال ولا الرماد حتى يصبح بارداً.

تحذير

- تأكد من موائمة مستوى الفولتية الموضح على الجهاز لفولتية مغذيات الكهرباء المحلية قبل توصيل الجهاز بالكهرباء.
- لا تستخدم الجهاز إذا كان السلك الكهربائي أو القابس أو الجهاز نفسه تالفاً.

۱ قدرت مکش کافی نیست.

- A بررسی کنید که کیسه جارو پر نشده باشد.
در صورت لزوم، کیسه یکبار مصرف را تعویض کرده یا کیسه دائم (فقط در برخی از کشورها) را خالی کنید.
- B بررسی کنید که فیلترها نیاز به تمیز شدن یا تعویض نداشته باشند.
در صورت لزوم، آنان را تمیز یا تعویض کنید.
- C بررسی کنید که دکمه چرخان انتخاب قدرت مکش در وضعیت حداکثر قرار داشته باشد.
- D بررسی کنید که دهانک، لوله یا شیلنگ مسدود نشده باشند.
- برای رفع انسداد، مورد مسدود شده را باز کرده و از طرف دیگر وصل کنید (تا آنجا که ممکن است). جارو برقی را روشن کنید تا هوا را با فشار به درون مورد مسدود شده در جهت مخالف وارد کنید.

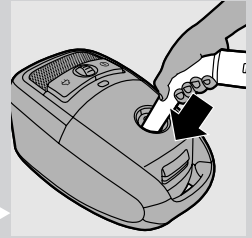

▼ **حفاظت فیلتر را روی دستگاه قرار دهید (۱) و سر دیگر حفاظ فیلتر را جا بزنید ("کلیک") (۲).**

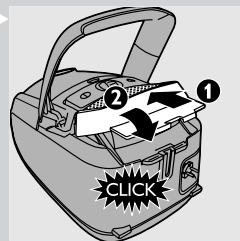

سفارش دادن لوازم

برای خرید کیسه جارو، فیلتر یا سایر تجهیزات این دستگاه، لطفاً از www.philips.com بازدید کرده و به برگه ضمانت جهانی مراجعه کرده یا با مرکز مراقبت از مشتری Philips در کشور خود تماس بگیرید.

سفارش دادن کیسه های جارو

- کیسه های ترکیبی Philips Classic s-bag™ تحت شماره FC8021 موجود می باشند.
- کیسه های ترکیبی با فیلتراسیون بالای Philips Clinic s-bag™ تحت شماره FC8022 موجود می باشند.
- کیسه های ضد بوی ترکیبی s-bag™ تحت شماره FC8023 موجود می باشند.
- کیسه های قابل استفاده مجدد (فقط در برخی از کشورها) تحت شماره کد 4322 004 93290 موجود می باشند.

توجه: لطفاً از www.s-bag.com برای اطلاعات بیشتر در مورد کیسه s-bag بازدید کنید.

سفارش دادن فیلتر

- فیلترهای قابل شستشوی HEPA 13 تحت شماره FC8038 موجود می باشند.

محیط زیست

- دستگاه را مانند سایر زباله های خانگی دور نریزید، و آن را در محلهای تعیین شده دور بریزید. با انجام این کار شما به حفظ محیط زیست کمک می کنید.



ضمانت و سرویس

اگر به سرویس یا اطلاعات نیاز داشتید یا اگر با مشکلی روبرو شدید، به سایت اینترنتی Philips به نشانی www.philips.com مراجعه کرده یا با مرکز مراقبت از مشتری Philips در کشور خود تماس بگیرید (این شماره تلفن را در برگه ضمانت جهانی پیدا خواهید کرد). اگر در کشور شما مرکز حمایت از مشتری وجود ندارد به فروشنده لوازم Philips مراجعه کنید.

عیب یابی

این فصل مشکلات معمول که هنگام استفاده از دستگاه با آن مواجه می گردید را بطور خلاصه تشریح می کند. اگر با استفاده از اطلاعات ارائه شده قادر به رفع مشکل نیستید، با مرکز حمایت از مصرف کننده در کشور خود تماس بگیرید.

۲ بالای حفاظ فیلتر HEPA را به طرف خود بکشید و آن را در وضعیت قائم قرار دهید.

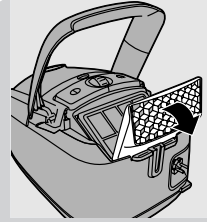

۳ فیلتر HEPA 13 قابل شستشو را بیرون بکشید.

۴ بخش پلیسه دار فیلتر HEPA 13 را زیر آب گرم که جریان آن ملایم باشد بگریید.

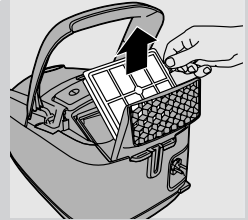

– فیلتر را به نحوی نگاه دارید که بخش پلیسه دار به طرف بالا قرار گیرد و آب بصورت موازی در پلیسه ها جریان پیدا کند. فیلتر را در زاویه ای نگاه دارید که آب گرد و غبار داخل پلیسه ها را هم تمیز نماید.

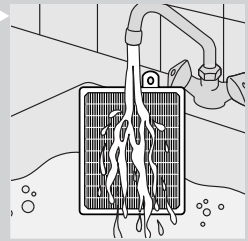

– فیلتر را ۱۸۰ درجه بچرخانید و بگذارید تا آب در طول پلیسه های از سمت مخالف جریان یابد.
– این کار را تا زمانی که فیلتر تمیز شود ادامه دهید.

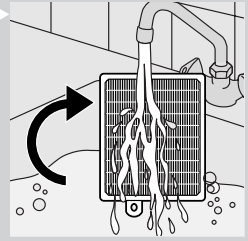

هرگز فیلتر قابل شستشو را با برس تمیز نکنید.

توجه: تمیز کردن فیلتر رنگ آن را به رنگ اصلی باز نمی گرداند، اما قدرت پاکسازی آن دوباره بازسازی می شود.

۵ با دقت آب روی فیلتر را با تکان دادن پاک کنید. قبل از قرار دادن دوباره فیلتر در درون جارو برقی اجازه دهید تا فیلتر حداقل برای ۲ ساعت خشک شود.

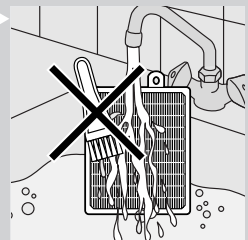

۶ کیسه را مجدداً در داخل دستگاه قرار دهید. حفاظ فیلتر HEPA را روی فیلتر HEPA قرار دهید.

۱ نگهدارنده کیسه جاروبرقی را از کیسه جدا کنید.

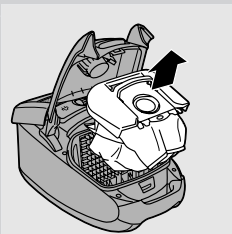

۲ زبانه در بالای فیلتر حفاظت موتور را برای آزاد شدن به پایین فشار دهید.

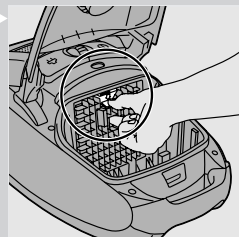

۳ گیره فیلتر حفاظت موتور را به طرف خود بکشید (۱) و گیره فیلتر را از محفظه کیسه جارو بلند کنید (۲).

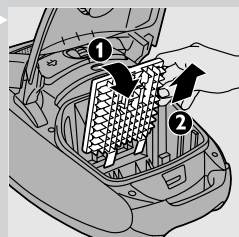

۴ برای تمیز کردن فیلتر، آن را روی یک سطح تکان دهید.

۵ فیلتر را دوباره در نگهدارنده فیلتر قرار دهید.

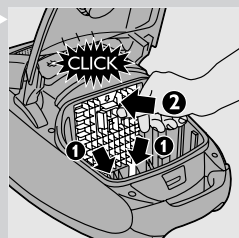

۶ دو لبه نگهدارنده فیلتر را پشت لبه که در ته قرار گرفته است جا بزنید تا مطمئن شوید که بطرز صحیح در بالا قرار گرفته است (۱). سپس نگهدارنده فیلتر را جا بزنید ("کلیک") (۲).

۷ قاب نگهدارنده کیسه جارو و کیسه جارو را در دستگاه قرار دهید و قاب را ببندید.

فیلتر قابل شستشو HEPA 13

فیلتر HEPA 13 قابل شستشو می تواند تا ۹۹/۹۵٪ کل ذرات تا اندازه ۰/۰۰۰۳ میلی متر را از هوای خروجی فیلتر نماید. این کار نه تنها شامل گرد و غبار در خانه، بلکه جانوران موذی میکروسکوپی مانند کرم ریز و فضولاتشان که باعث آلرژیهای تنفسی می شوند را هم شامل می شود.

توجه: جهت تضمین نگهداری گرد و غبار و عملکرد جارو برقی، همیشه فیلتر HEPA را با فیلتر اصلی Philips مخصوص مدل مربوطه تعویض کنید (به بخش "سفرارش لوازم جانبی مراجعه کنید").

فیلتر قابل شستشو HEPA 13 را هر ۶ ماه یکبار تعویض کنید. می توانید فیلتر HEPA 13 را حداکثر ۴ بار بشویید و تمیز کنید. فیلتر را بعد از ۴ بار تمیز کردن تعویض کنید.

۱ حفاظ هوای خروجی را باز کنید (۱) و آن را از دستگاه بیرون بکشید (۲).

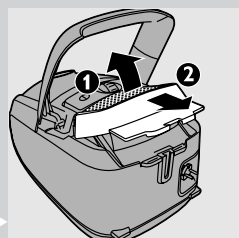

۴ لبه مقوایی را بکشید تا کیسه جاروی پر شده از نگهدارنده جدا شود. هنگامی که این کار را انجام می دهید، کیسه جارو بطور خودکار بسته خواهد شد.

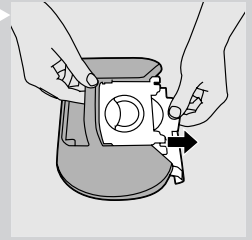

۵ بخش مقوایی کیسه جارور جدید را تا آنجا که می شود در شکافهای نگهدارنده کیسه فشار دهید.

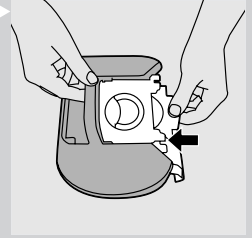

۵ نگهدارنده کیسه جارو را دوباره در جارو برقی جا بزنید.
توجه: اگر کیسه جارو را جا نزنه باشید، نمی توانید قاب را ببندید.
۶ قاب را برای بستن به پایین فشار دهید.

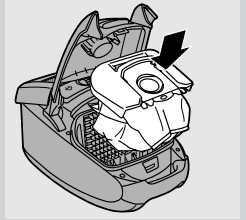

کیسه جاروی دائمی (فقط کشورهای خاص)

در برخی از کشورها، این جارو برقی با کیسه جاروی دائمی ارائه می گردد که می توان آن را بطور مکرر استفاده و تخلیه کرد. می توانید بجای کیسه های یکبار مصرف از کیسه های دائم استفاده کنید.

برای جدا کردن و جا زدن کیسه های دائم، فقط کافی است تا دستورالعملهای تعویض کیسه های یکبار مصرف را دنبال کنید.

برای تخلیه کیسه قابل استفاده مجدد:

۱ گیره را از با فشار دادن بکنار از کیسه جدا کنید.

۲ محتوی کیسه را در سطل بتکانید.

۳ برای بستن کیسه، گیره را با فشار دادن آن به طرف لبه انتهایی کیسه، ببندید.

تمیز کردن و نگهداری از فیلترها

همیشه پریز دستگاه را قبل از تمیز کردن یا تعویض فیلترها از دوشاخه بیرون بکشید.

فیلتر دائمی حفاظت موتور

فیلتر دائمی حفاظت از موتور را هر بار که کیسه جارو دائمی یا یکبار مصرف را تعویض یا تخلیه می کنید، تمیز نمایید.

؟ فقط مدل‌های خاص: هنگامی که می‌خواهید دستگاه را در محلی قرار دهید، همیشه دهانه سه کاره Tri-Active را روی وضعیت فرش قرار دهید. همچنین از خم شدن برسهای کناری جلوگیری بعمل آورید.

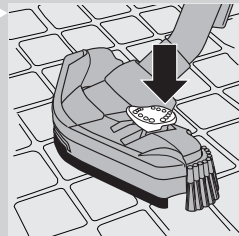

تعویض/ تخلیه کیسه جارو

همیشه پریش دستگاه را قبل از تخلیه کیسه دائمی یا تعویض کیسه جاروی یکبار مصرف، از دوشاخه بیرون بکشید.

تعویض کیسه جارو یکبار مصرف

– کیسه جارو را بمحض تغییر رنگ دائمی نشانگر پر بودن کیسه جارو تعویض کنید، حتی اگر دهانه روی کف زمین قرار داده نشده باشد.

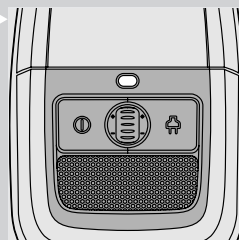

۱ قاب را بطرف بالا کشیده تا باز شود.

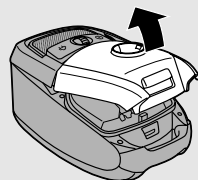

۲ نگهدارنده کیسه را از دستگاه خارج کنید.

هنگامی که کیسه را از دستگاه بیرون می‌کشید، مطمئن شوید که کیسه را به طرف بالا نگاه داشته اید.

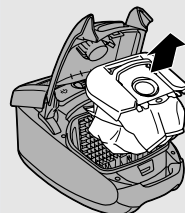

استفاده از دستگاه

- ۱ سیم را از دستگاه بیرون بکشید و دوشاخه برق را در پریز بزنید.
 - ۲ دکمه روشن/خاموش در بالای دستگاه را برای روشن کردن دستگاه فشار دهید.
- نکته: برای جلوگیری از خم شدن کمر، دکمه روشن/خاموش را با پای خود فشار دهید.

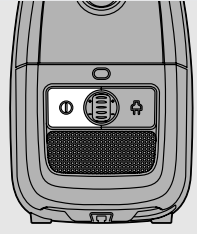

- ۳ اگر بخواهید در حین جارو زدن لوله را برای لحظه ای پارک کنید، می توانید آن را با وارد کردن لبه دهانک در شکاف پارکینگ در محل مربوطه قرار دهید.
- ۴ برای اطمینان از ثابت بودن پارک لوله تلسکوپی، لوله را در کوتاهترین حالت قرار دهید.
- ۵ برای خاموش کردن دستگاه، دکمه روشن/خاموش در بالای دستگاه را فشار داده یا دکمه روشن/خاموش/آماده بکار در کنترل از راه دور را فشار دهید.

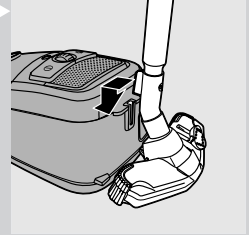

تنظیم کردن قدرت مکش

- ۱ در حین استفاده از جارو برقی می توانید قدرت مکش را با استفاده از دکمه چرخان انتخاب که در بالای دستگاه قرار دارد، تنظیم کنید.
- از حداکثر قدرت مکش برای تمیز کردن فرشهای بسیار کثیف و کف های سخت استفاده کنید.
 - از قدرت مکش حداقل برای تمیز کردن پرده ها، رومیزی و سایر موارد مشابه استفاده کنید.

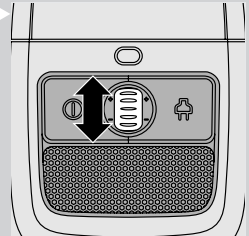

نگهداری

- ۱ دستگاه را خاموش کرده و دوشاخه را از پریز خارج کنید.
- ۲ دکمه جمع کردن سیم را فشار دهید تا سیم برق جمع شود.

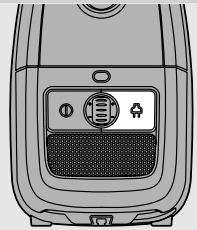

- ۳ دستگاه را در وضعیت عمودی قرار دهید. دهانک را با وارد کردن لبه دهانک در شکاف ذخیره، به دستگاه وصل کنید.
- برای اطمینان از ثابت بودن پارک لوله تلسکوپی، لوله را در کوتاهترین حالت قرار دهید.

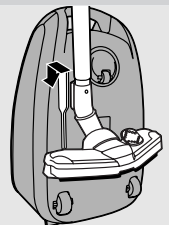

– شکاف جولی دهانك به شما اجازه می دهد تا ذات درشت تری را جارو کنید.

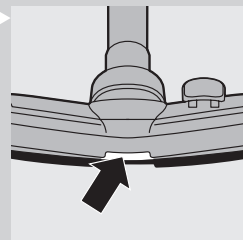

۱ از وضعیت کف سخت برای تمیز کردن کف زمین سخت (مانند کاشی، پارکت، لامینت و لینولوم) استفاده کنید: سونیج گهواره ای در بالای دهانك را با پای خود فشار دهید تا نوار برس از درون محفظه بیرون بیاید. در همان حالت چرخ بلند می شود تا از خراشاندن کف جلوگیری بعمل آورده و قدرت مانور را زیاد کند.

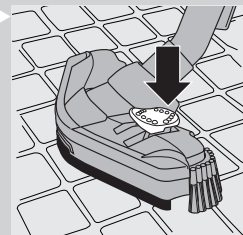

۲ از حالت موکت برای تمیز کردن موکت و فرش استفاده کنید: سونیج گهواره را دوباره فشار دهید تا نوار برس در محفظه دهانك محو گردد. چرخ بطور خودکار پایین می آید.

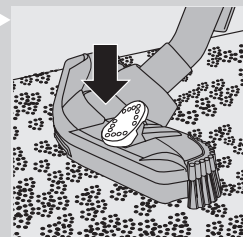

دهانك كف زمین (فقط مدل‌های خاص)

– دهانك كف سخت برای تمیز کردن نرم کفهای سخت طراحی شده است.

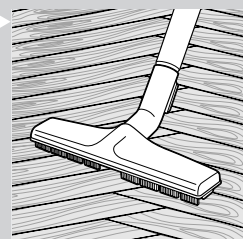

برس مینی توربو (فقط مدل‌های خاص)

برس مینی توربو به صورت ویژه برای جمع کردن مؤثر مو و كرك حیوانات از روی مبلمان و تشك طراحی شده است. برس منحصر به فرد داخل برس مینی توربو مو را از پارچه جدا می کند. سپس مو توسط جارو برقی جمع می شود. برس مینی توربو را می توان به دسته شیلنگ یا لوله تلسکوپی وصل کرد.

۱ برای وصل کردن برس مینی توربو آن را در حالیکه می چرخانید در داخل دسته یا لوله تلسکوپی جا بزنید.

۲ برای جدا کردن برس مینی توربو آن را در حالیکه می چرخانید از دسته یا لوله تلسکوپی بیرون بکشید.

بست نگهدارنده لوازم جانبی (فقط مدل‌های خاص)

- ۱ ابزار شکاف و دهانک کوچک را در گیره جا بزنید.
- ۲ گیره لوازم جانبی را روی لوله جا بزنید.
- ۳ گیره لوازم جانبی را بکشید تا از لوله جدا شود.

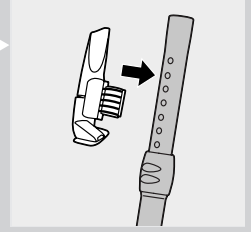

نگهدارنده ابزار

- ۱ گیره لوازم جانبی را روی دستگیره جا بزنید.
 - ۲ لوازم جانبی را با فشار دادن آنان در نگهدارنده لوازم ذخیره کنید. برای باز کردن لوازم جانبی، آنها را از نگه دارنده بیرون بکشید.
- می‌توانید هر بار دو وسیله جانبی را در گیره لوازم ذخیره کنید.

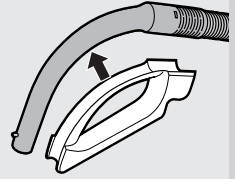

– ابزار شکاف و دهانک کوچک.

توجه: دهانک کوچک باید در به صورتی که در تصویر نمایش داده شده است در نگهدارنده لوازم قرار داده شود.

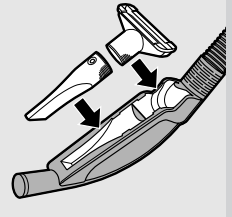

– ابزار شکاف و برس کوچک.

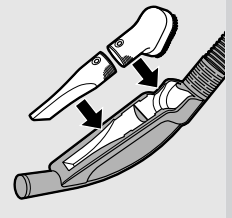

دهانک سه کاره (فقط مدل‌های خاص)

- دهانک سه کاره يك دهانك چند منظوره برای انواع فرش و کف های سخت می باشد.
- برسهای کناری گرد و غبار بیشتری را در کناره های دهانك جمع کرده به شما اجازه می دهد تا اثاثیه و سایر موانع را بهتر تمیز کنید.

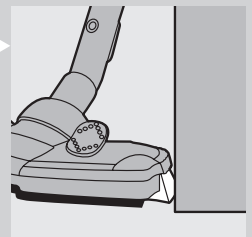

۲ برای جدا کردن شیلنگ، دکمه ها را فشار دهید (۱) و شیلنگ را از دستگاه بیرون بکشید (۲).

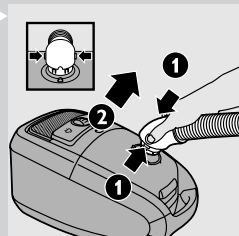

وصل کردن لوله تلسکوپی

۱ برای وصل کردن لوله تلسکوپی به دسته:

- لوله تلسکوپی همراه با دکمه اتصال (فقط مدل‌های خاص) گیره دسته را در لوله تلسکوپی قرار دهید و کمی بچرخانید.

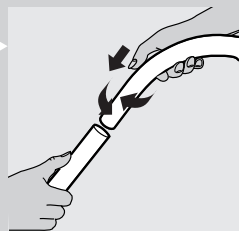

- لوله تلسکوپی همراه با دکمه اتصال (فقط مدل‌های خاص): دکمه ضامن فنری روی دسته را فشار دهید و دسته را وارد لوله تلسکوپی نمایید. دکمه فنری ضامن را درون شکاف لوله محکم کنید ("کلیک").

• برای جدا کردن لوله تلسکوپی از دستگیره به روش زیر عمل کنید:

- لوله تلسکوپی همراه با دکمه اتصال (فقط مدل‌های خاص) دسته را در حالیکه می چرخانید از لوله تلسکوپی بیرون بکشید.
- لوله تلسکوپی همراه با دکمه اتصال (فقط مدل‌های خاص): دکمه فنری قفل را فشار دهید و دسته را از لوله بیرون بکشید.

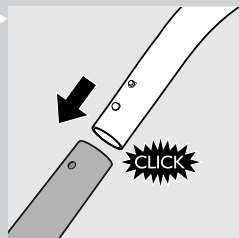

۲ لوله تلسکوپی را به اندازه طولی که هنگام جaro کردن راحت می باشید تنظیم کنید.

دسته را با یک دست نگه دارید و بخش بالای دسته را به طرف بالا بکشید یا آن را با دست دیگر به طرف پایین فشار دهید.

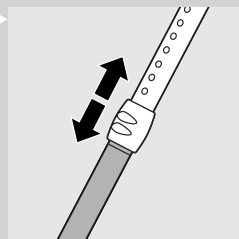

۳ برای وصل کردن دهانک به لوله، دکمه فنری ضامن روی دستگیره را فشار داده و لوله را به دهانک وصل کنید. دکمه فنری ضامن را درون شکاف دهانک محکم کنید ("کلیک").

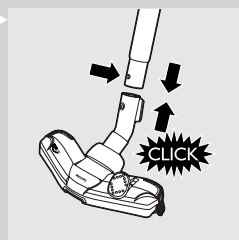

- در صورتی که سیم و دو شاخه و یا خود دستگاه آسیب دیده باشد از دستگاه استفاده نکنید.
- اگر سیم برق صدمه دیده است، باید توسط شرکت Philips یا مرکز خدمات مورد تایید شرکت Philips یا افرادی تایید شده دیگری برای اجتناب از ایجاد خطر، تعویض شود.
- این دستگاه برای استفاده اشخاصی که دارای وضعیت ضعیف جسمانی (شامل کودکان)، حساسیت و یا عقب ماندگی ذهنی و یا عدم داشتن تجربه و درک صحیح از آن هستند نمی باشد، مگر اینکه اینگونه اشخاص تحت آموزش و یا سرپرستی توسط افرادی که مسئولیت حفاظت از آنها را دارند در رابطه با این دستگاه قرار داشته باشند.
- کودکان باید در رابطه با این دستگاه تحت مراقبت باشند و مطمئن شوید که با آن بازی نکنند.
- اجازه ندهید کودکان بدون نظارت از دستگاه استفاده کنند.
- هنگامی که جارو برقی روشن می باشد و شیلنگ به جارو وصل شده است، شیلنگ یا ابزار را به طرف چشمان یا گوش نگرفته یا آن را در دهان خود نگذارید.

احتیاط

- هنگامی که از دستگاه برای جارو کردن خاکستر، ماسه نرم، آهک، گرد و غبار سیمان و موادی مشابه استفاده می کنید، منافذ ریز کیسه کاغذی دستگاه مسدود می شوند. در نتیجه این کار، نشانگر پر بودن کیسه جارو را نشان می دهد. کیسه جاروی یکبار مصرف را تعویض کرده یا کیسه جارو برقی دائم را تخلیه کنید حتی اگر کاملاً پر نشده باشد (به فصل "تعویض/تخلیه کیسه جارو" مراجعه کنید).
- هرگز از دستگاه بدون فیلتر حفاظت موتور استفاده نکنید. این کار می تواند باعث آسیب رسیدن به موتور گردیده و عمر دستگاه را کوتاه کند.
- فقط از کیسه های الیاف مصنوعی Philips s-bag™ یا از کیسه های جارو دائمی ارائه شده استفاده کنید.

میدان الکترومغناطیسی (EMF)

این دستگاه Philips از کلیه استانداردهای میدان الکترو مغناطیسی (EMF) پیروی می کند. در صورت استفاده صحیح و بهره گیری از دستورالعمل های موجود در این دفترچه راهنما، طبق شواهد علمی موجود کنونی، استفاده ایمن از این دستگاه امکان پذیر می باشد.

قبل از اولین استفاده

- ۱ دستگاه و لوازم آن را از جعبه بیرون بیاورید.
- ۲ هر گونه برچسب یا پوشش حفاظتی را از دستگاه جدا کنید.

آماده ساختن دستگاه برای استفاده

اتصال شیلنگ

- ۱ برای وصل کردن شیلنگ، آن را محکم در دستگاه جا بزنید ("کلیک"). مطمئن شوید که فرورفتگی درون اتصال شیلنگ دقیقاً در برآمدگی محفظه دستگاه قرار می گیرد.

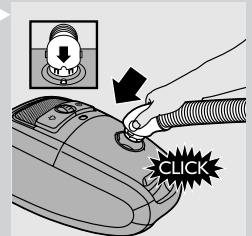

بخطر خريد اين دستگاه به شما تبريك مى گوييم و به Philips خوش آوريد! براى استفاده كامل از پشتيبانى ارائه شده Philips، محصول خود را در www.philips.com/welcome ثبت كنيد.

شرح كلى (شكل ۱)

- 1 زبانه آزاد كردن قاب
- 2 زبانه آزاد كردن حفاظ فیلتر
- 3 نگهدارنده كيسه گرد و خاك
- 4 كيسه گرد و غبار
- 5 دسته جلو
- 6 مجراى اتصال شيلنگ
- 7 نشانگر پر بودن كيسه جارو
- 8 دكمه روشن/خاموش
- 9 چرخ انتخاب قدرت مكش
- 10 دكمه جمع كردن سيم
- 11 دهانك كف زمين (فقط مدلهاى خاص).
- 12 دهانك سه كاره Tri-Active
- 13 لبه پارک کردن/ذخيره
- 14 سوتیچ گهواره ابي براى حالت فرش/كف اتاق
- 15 برس كنارى
- 16 برس ميني توربو (فقط مدلهاى خاص).
- 17 دستگیره استاندارد (فقط مدلهاى خاص)
- 18 شيلنگ
- 19 ابزار شكاف
- 20 برس كوچك
- 21 دهانك كوچك
- 22 نگهدارنده لوازم
- 23 لوله تلسكوبى (فقط مدلهاى خاص)
- 24 بست نگهدارنده لوازم جانبى (فقط مدلهاى خاص)
- 25 لوله تلسكوبى همراه با دكمه اتصال (فقط مدلهاى خاص)
- 26 حفاظ اگروز
- 27 فیلتر قابل شستشو HEPA 13
- 28 حفاظ قفل كردن فیلتر HEPA
- 29 شكاف پارکینگ
- 30 دوشاخه برق
- 31 چرخ گردان
- 32 شكاف ذخيره كردن
- 33 پلاك مدل
- 34 چرخهاى عقب

مهم

اين راهنماى كاربر را قبل از استفاده از دستگاه با دقت بخوانيد و آنها را براى مراجعه آينده نگهدارى كنيد.

خطر

– هرگز آب يا هرگونه مايع ديگر را جارو نكنيد. هرگز مواد قابل اشتعال و هرگز خاكستر را تا زمانى كه سرد نشده باشد جارو نكنيد.

هشدار

– قبل از اتصال دستگاه به برق دقت كنيد كه ولتاژ مشخص شده روى دستگاه با برق محل هماهنگى داشته باشد.



www.philips.com

 100% recycled paper
100% papier recyclé

4222.003.3425.5