



MICROWAVE OVENS
USER INSTRUCTIONS

GB

FOURS A MICRO-ONDES
MANUEL D` INSTRUCTIONS

FR

FORNI A MICROONDE
MANUALE DI ISTRUZIONI

IT

MIKROWELLENHERD
BEDIENUNGSANWEISUNG

DE

HORNOS MICROONDAS
MANUAL DE INSTRUCCIONES

ES

FORNOS MICROONDAS
MANUAL DE INSTRUCOES

PT

MAGNETRON OVEN
GEbruikersHANDLEIDING

NL

KUCHENKA MIKROFALOWA
INSTRUKCJA OBSŁUGI

PL

MIKROVLNNÁ TROUBA
NÁVOD K OBSLUZE

CZ

МИКРОВОЛНОВАЯ ПЕЧЬ
ИНСТРУКЦИЯ ПО ЭКСПЛУАТАЦИИ

RU

MIKROVALOVNE PEČICE
NAVODILA ZA UPORABO

SL

CANDY

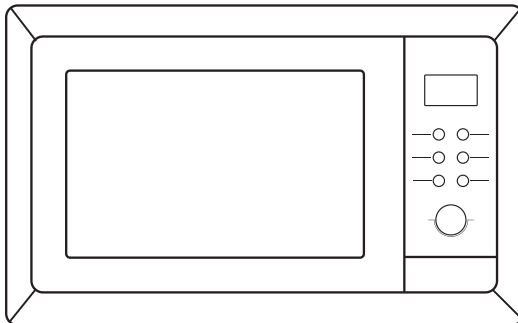

Microwave Oven

INSTRUCTION MANUAL

MODEL: MIC 201 EX

Read these instructions carefully before using your microwave oven, and keep it carefully.

If you follow the instructions, your oven will provide you with many years of good service.

SAVE THESE INSTRUCTIONS CAREFULLY

PRECAUTIONS TO AVOID POSSIBLE EXPOSURE TO EXCESSIVE MICROWAVE ENERGY

- (a) Do not attempt to operate this oven with the door open since this can result in harmful exposure to microwave energy. It is important not to break or tamper with the safety interlocks.
- (b) Do not place any object between the oven front face and the door or allow soil or cleaner residue to accumulate on sealing surfaces.
- (c) **WARNING:** If the door or door seals are damaged, the oven must not be operated until it has been repaired by a competent person.

ADDENDUM

If the apparatus is not maintained in a good state of cleanliness, its surface could be degraded and affect the lifespan of the apparatus and lead to a dangerous situation.

Specifications

Model:	MIC 201 EX
Rated Voltage:	230V~50Hz
Rated Input Power(Microwave):	1250W
Rated Output Power(Microwave):	800W
Rated Input Power(Grill):	1000W
Oven Capacity:	20L
Turntable Diameter:	Ø245mm
External Dimensions(LxWxH):	594x331x382mm
Net Weight:	Approx. 16kg

IMPORTANT SAFETY INSTRUCTIONS

WARNING

To reduce the risk of fire, electric shock, injury to persons or exposure to excessive microwave oven energy when using your appliance, follow basic precautions, including the following:

1. Warning: Liquids and other foods must not be heated in sealed containers since they are liable to explode.
2. Warning: It is hazardous for anyone other than a competent person to remove a cover which gives protection against exposure to microwave energy.
3. Warning: Only allow children to use the oven without supervision when adequate instructions have been given so that the child is able to use the oven in a safe way and understand the hazards of improper use.
4. Warning: When the appliance is operated in the combination mode, children should only use the oven under adult supervision due to the temperatures generated. (only for grill series)
5. Only use utensils suitable for use in microwave ovens.
6. The oven should be cleaned regularly and any food deposits should be removed.
7. Read and follow the specific: "PRECAUTIONS TO AVOID POSSIBLE EXPOSURE TO EXCESSIVE MICROWAVE ENERGY".
8. When heating food in plastic or paper containers, keep an eye on the oven due to the possibility of ignition.
9. If smoke is observed, switch off or unplug the appliance and keep the door closed in order to stifle any flames.
10. Do not overcook food.
11. Do not use the oven cavity for storage purposes. Do not store items, such as bread, cookies, etc. inside the oven.
12. Remove wire twist-ties and metal handles from paper or plastic containers/bags before placing them in the oven.
13. Install or locate this oven only in accordance with the installation instructions provided.
14. Eggs in the shell and whole hard-boiled eggs should not be heated in microwave ovens since they may explode, even after microwave heating has ended.
15. Use this appliance only for its intended uses as described in manual. Do not use corrosive chemicals or vapors in this appliance. This oven is especially designed to heat. It is not designed for industrial or laboratory use.
16. If the supply cord is damaged, it must be replaced by the manufacturer, its service agent or similarly qualified persons in order to avoid a hazard.
17. Do not store or use this appliance outdoors.
18. Do not use this oven near water, in a wet basement or near a swimming pool.
19. The temperature of accessible surfaces may be high when the appliance is operating. Keep cord away from heated surface, and do not cover any events on the oven.
20. Do not let cord hang over edge of table or counter.
21. Failure to maintain the oven in a clean condition could lead to deterioration of the surface that could adversely affect the life of the appliance and possibly result in a hazardous situation.
22. The contents of feeding bottles and baby food jars shall be stirred or shaken and the temperature checked before consumption, in order to avoid burns.
23. Microwave heating of beverages can result in delayed eruptive boiling, therefore take care when handling the container.
24. Steam cleaner is not to be used.
25. During use the appliance becomes hot. Care should be taken to avoid touching heating elements inside the oven.
26. Accessible parts may become hot during use. Young children should be kept away.
27. Do not use harsh abrasive cleaners or sharp metal scrapers to clean the oven door glass since they can scratch the surface, which may result in shattering.

To Reduce the Risk of Injury to Persons

Grounding Installation

DANGER

Electric Shock Hazard

Touching some of the internal components can cause serious personal injury or death. Do not disassemble this appliance.

WARNING

Electric Shock Hazard

Improper use of the grounding can result in electric shock. Do not plug into an outlet until appliance is properly installed and grounded.

CLEANING

Be sure to disconnect the oven from the power supply.

1. Clean the inside of the oven after using with a slightly damp cloth.
2. Clean the accessories in the usual way in soapy water.
3. The door frame and seal and neighbouring parts must be cleaned carefully with a damp cloth when they are dirty.

Two-round-pin plug

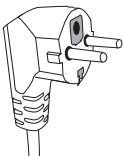

This appliance must be grounded. In the event of an electrical short circuit, grounding reduces the risk of electric shock by providing an escape wire for the electric current. This appliance is equipped with a cord having a grounding wire with a grounding plug. The plug must be plugged into an outlet that is properly installed and grounded.

Consult a qualified electrician or serviceman if the grounding instructions are not completely understood or if doubt exists as to whether the appliance is properly grounded. If it is necessary to use an extension cord, use only a 3-wire extension cord.

1. A short power-supply cord is provided to reduce the risks resulting from becoming entangled in or tripping over a longer cord.
2. If a long cord set or extension cord is used:
 - 1)The marked electrical rating of the cord set or extension cord should be at least as great as the electrical rating of the appliance.
 - 2)The extension cord must be a grounding-type 3-wire cord.
 - 3)The long cord should be arranged so that it will not drape over the counter top or tabletop where it can be pulled on by children or tripped over unintentionally.

UTENSILS

CAUTION

Personal Injury Hazard

It is hazardous for anyone other than a competent person to carry out any service or repair operation that involves the removal of a cover which gives protection against exposure to microwave energy.

See the instructions on "Materials you can use in microwave oven or to be avoided in microwave oven." There may be certain non-metallic utensils that are not safe to use for microwaving. If in doubt, you can test the utensil in question following the procedure below.

Utensil Test:

1. Fill a microwave-safe container with 1 cup of cold water (250ml) along with the utensil in question.
2. Cook on maximum power for 1 minute.
3. Carefully feel the utensil. If the empty utensil is warm, do not use it for microwave cooking.
4. Do not exceed 1 minute cooking time.

Materials you can use in microwave oven

Utensils Remarks

Aluminum foil	Shielding only. Small smooth pieces can be used to cover thin parts of meat or poultry to prevent overcooking. Arcing can occur if foil is too close to oven walls. The foil should be at least 1 inch (2.5cm) away from oven walls.
Browning dish	Follow manufacturer's instructions. The bottom of browning dish must be at least 3/16 inch (5mm) above the turntable. Incorrect usage may cause the turntable to break.
Dinnerware	Microwave-safe only. Follow manufacturer's instructions. Do not use cracked or chipped dishes.
Glass jars	Always remove lid. Use only to heat food until just warm. Most glass jars are not heat resistant and may break.
Glassware	Heat-resistant oven glassware only. Make sure there is no metallic trim. Do not use cracked or chipped dishes.
Oven cooking bags	Follow manufacturer's instructions. Do not close with metal tie. Make slits to allow steam to escape.
Paper plates and cups	Use for short-term cooking/warming only. Do not leave oven unattended while cooking.
Paper towels	Use to cover food for reheating and absorbing fat. Use with supervision for a short-term cooking only.
Parchment paper	Use as a cover to prevent splattering or a wrap for steaming.
Plastic	Microwave-safe only. Follow the manufacturer's instructions. Should be labeled "Microwave Safe". Some plastic containers soften, as the food inside gets hot. "Boiling bags" and tightly closed plastic bags should be slit, pierced or vented as directed by package.
Plastic wrap	Microwave-safe only. Use to cover food during cooking to retain moisture. Do not allow plastic wrap to touch food.
Thermometers	Microwave-safe only (meat and candy thermometers).
Wax paper	Use as a cover to prevent splattering and retain moisture.

Materials to be avoided in microwave oven

Utensils Remarks

Aluminum tray	May cause arcing. Transfer food into microwave-safe dish.
Food carton with metal handle	May cause arcing. Transfer food into microwave-safe dish.
Metal or metal-trimmed utensils	Metal shields the food from microwave energy. Metal trim may cause arcing.
Metal twist ties	May cause arcing and could cause a fire in the oven.
Paper bags	May cause a fire in the oven.
Plastic foam	Plastic foam may melt or contaminate the liquid inside when exposed to high temperature.
Wood	Wood will dry out when used in the microwave oven and may split or crack.

SETTING UP YOUR OVEN

Names of Oven Parts and Accessories

Remove the oven and all materials from the carton and oven cavity.

Your oven comes with the following accessories:

Glass tray	1
Turntable ring assembly	1
Instruction Manual	1

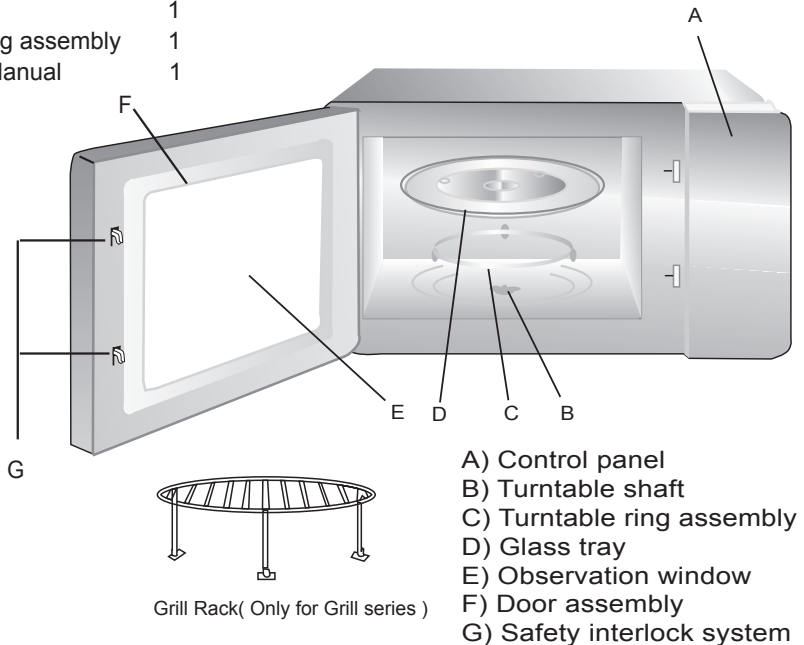

Shut off oven power if the door is opened during operation.

Turntable Installation

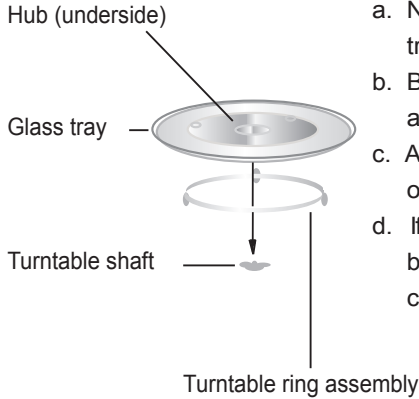

- Never place the glass tray upside down. The glass tray should never be restricted.
- Both glass tray and turntable ring assembly must always be used during cooking.
- All food and containers of food are always placed on the glass tray for cooking.
- If glass tray or turntable ring assembly cracks or breaks, contact your nearest authorized service center.

Installation and connection

- This appliance is only intended for domestic use.
- This oven is intended for built-in use only. It is not intended for counter-top use or for use inside a cupboard.
- Please observe the special installation instructions.
- The appliance can be installed in a 60cm wide wall-mounted cupboard (at least 55cm deep and 85cm off the floor).
- The appliance is fitted with a plug and must only be connected to a properly installed earthed socket.
- The mains voltage must correspond to the voltage specified on the rating plate.
- The socket must be installed and connecting cable must only be replaced by a qualified electrician. If the plug is no longer accessible following installation, an all-pole disconnecting device must be present on the installation side with a contact gap of at least 3mm.
- Adapters, multi-way strips and extension leads must not be used. Overloading can result in a risk of fire.

The accessible surface may be hot during operation.



Operation Instructions

1. Clock Setting

When the microwave oven is electrified, the LED will display "0:00", buzzer will ring once.

1) Press "**Clock/ Pre-Set**", the hour figures will flash.

2) Turn " " to adjust the hour figures, the input time should be within 0--23.

3) Press "**Clock/ Pre-Set**", the minute figures will flash.

4) Turn " " to adjust the minute figures, the input time should be within 0--59.



5) Press "**Clock/ Pre-Set**" to finish clock setting. ":" will flash, and the time will light.

Note: 1) If the clock is not set, it would not function when powered.

2) During the process of clock setting, if you press "**Stop/Clear**", the oven will go back to the previous status automatically.

2. Microwave Cooking

Press "**Microwave/Grill/Combi.**", the LED will display "P100. Press

"**Microwave/Grill/Combi.**" for times or turn " " to choose the power you want, and "P100", "P80" "P50" or "P10" will display for each added press. Then press "**Start/+30Sec./Confirm**" to confirm, and turn " " to set cooking time from 0:05to 95:00. Press "**Start/+30Sec./Confirm**" again to start cooking.

Example: If you want to use 80% microwave power to cook for 20 minutes, you can operate the oven as the following steps.

1) Press "**Microwave/Grill/Combi.**" once, the screen display "P100".

2) Press "**Microwave/Grill/Combi.**" once again or turn " " to choose 80% microwave power.

3) Press "**Start/+30Sec./Confirm**" to confirm, and the screen displays "P 80".

4) Turn " " to adjust the cooking time until the oven displays "20:00".



5) Press "**Start/+30Sec./Confirm**" to start cooking .

Note: the step quantities for the adjustment time of the coding switch are as follow:

0---1 min	:	5 seconds
1---5 min	:	10 seconds
5---10 min	:	30 seconds
10---30 min	:	1 minute
30---95 min	:	5 minutes

"Microwave/Grill/Combi." Order	Pad instructions Display	Microwave Power	Grill Power
1	P100	100%	
2	P80	80%	
3	P50	50%	
4	P30	30%	
5	P10	10%	
6	G	0%	100%
7	C-1	55%	45%
8	C-2	36%	64%

3. Grill or Combi. Cooking

Press "**Microwave/Grill/Combi.**" once, "P100" displays and then press "**Microwave/Grill/Combi.**" for times or turn the  to choose the power you want, and "G", "C-1" or "C-2" will display for each added press. Then press "**Start/+30Sec./Confirm**" to confirm, and turn  to set cooking time from 0:05 to 95:00. Press "**Start/+30Sec./Confirm**" again to start cooking.

Example: If you want to use 55% microwave power and 45% grill power(C-1) to cook for 10 minutes, you can operate the oven as the following steps.

- 1) Press "**Microwave/Grill/Combi.**" once, the screen display "P100".

- 2) Press "**Microwave/Grill/Combi.**" times or turn  to choose combi. 1 mode.

- 3) Press "**Start/+30Sec./Confirm**" to confirm, and the screen displays "C-1".

- 4) Turn  to adjust the cooking time until the oven displays "10:00".

- 5) Press "**Start/+30Sec./Confirm**" to start cooking .

Note: If half the grill time passes, the oven sounds twice, and this is normal.

In order to have a better effect of grilling food, you should turn the food over, close the door, and then if no operation the oven will continue cooking.

4. Quick Start

- 1) In waiting state, Press " **Start/+30Sec./Confirm** " to start cooking with 100% power, each added press will increase 30 seconds cooking time up to 95 minutes.
- 2) In microwave, grill, combi. cooking or time defrost state, each press of " **Start/+30Sec./Confirm** " can increase 30 seconds of cooking time.
- 3) In waiting state, turn "  " anti-clockwise to set cooking time with 100% microwave power, then press " **Start/+30Sec./Confirm** " to start cooking.

5. Defrost By Weight

- 1) Press " **Defrost By W.T/Time** " once, and the oven will display "dEF1".
-

- 2) Turn "  " to select the weight of food from 100 to 2000 g.
-

- 3) Press " **Start/+30Sec./Confirm** " to start defrosting.

6. Defrost By Time

- 1) Press " **Defrost By W.T/Time** " twice, and the oven will display "dEF2".
-

- 2) Turn "  " to select the defrost time.
-

- 3) Press " **Start/+30Sec./Confirm** " to start defrosting.

7. Auto Reheat

- 1) Press " **Auto Reheat** " once, and the LED will display "200".
-

- 2) Press " **Auto Reheat** " more times or turn "  " to choose the weight of food, and "400" or "600" g will be selected.
-

- 3) Press " **Start/+30Sec./Confirm** " to start cooking.

8. Auto Menu

- 1) Turn "  " right to choose the menu, and "A-1" to "A-8" will display, which means pizza, potato, meat, vegetable, fish, pasta, soup and porridge.
-

- 2) Press " **Start/+30Sec./Confirm** " to confirm.
-

- 3) Turn "  " to choose the default weight as the menu chart.
-

- 4) Press " **Start/+30Sec./Confirm** " to start cooking.

Example: If you want to use "Auto Menu" to cook fish for 350g.

- 1) Turn "  " clockwise till "A-5" display.
-

- 2) Press " **Start/+30Sec./Confirm** " to confirm.

3) Turn "  " to select the weight of fish till "350" display.

4) Press " **Start/+30Sec./Confirm** " to start cooking.

The menu chart:

Menu	Weight	Display
A-1 Pizza	200 g	200 g
	400 g	400 g
A-2 Potato	200 g	200 g
	400 g	400 g
	600 g	600 g
A-3 Meat	250 g	250 g
	350 g	350 g
	450 g	450 g
A-4 Vegetable	200 g	200 g
	300 g	300 g
	400 g	400 g
A-5 Fish	250 g	250 g
	350g	350g
	450 g	450 g
A-6 Pasta	50g(with 450 cold water)	50g
	100g(with 800 cold water)	100g
A-7 Soup	200ml	200ml
	400ml	400ml
A-8 Porridge	550g	550g
	1100g	1100g

9. Program set in Advance

1) Set the clock first. (Consult the instruction of clock setting.)

2) Input the cooking program. Two stages can be set at most.
Defrost should not be set as the cooking program.

Example: If you want to cook with 80% microwave power for 7 minutes, operate it as the following:

a. Press " **Microwave/Grill/Combi.** " once, the screen display "P100".

b. Press " **Microwave/Grill/Combi.** " once again or turn "  " to choose 80% microwave power.

c. Press " **Start/+30Sec./Confirm** " to confirm, and the screen displays "P 80".

d. Turn "  " to adjust the cooking time till the oven displays "7:00".

After the aboved steps, be careful not to press " **Start/+30Sec./Confirm** " to start cooking.

3) Press " **Clock/ Pre-Set** ", the hour figures will flash.

4) Turn "  " to adjust the hour figures, the input time should be within 0--23.

5) Press " **Clock/ Pre-Set** ", the minute figures will flash.

6) Turn "  " to adjust the minute figures, the input time should be within 0--59.

7) Press " **Start/+30Sec./Confirm** " to finish setting. If the door is closed, buzzer will ring twice when the time arrives, then cooking will start automatically.

10. Multi-section cooking

At most 2 sections can be set for cooking. In multi-section cooking, if one section is defrosting, then defrosting shall be placed in the first section.

Example: If you want to defrost food for 5 minutes and then cook with 80% microwave power for 7 minutes, operate it as the following:

1) Press " **Defrost By W.T/Time** " twice, and the oven will display "dEF2".

2) Turn "  " to select the defrost time till "5:00" display.

3) Press " **Microwave/Grill/Combi.** " once, the screen display "P100".

4) Press " **Microwave/Grill/Combi.** " once again or turn "  " to choose 80% microwave power.

5) Press " **Start/+30Sec./Confirm** " to confirm, and the screen displays "P 80".

6) Turn "  " to adjust the cooking time till the oven displays "7:00".

7) Press " **Start/+30Sec./Confirm** " to start cooking, and buzzer will sound once for the first section, defrosting time counts down; buzzer will sound once again entering the second cooking. when cooking finish, buzzer sounds five times.

11. Inquiring Function

- (1) In states of microwave, grill and combination cooking, press " **Microwave/Grill/Combi.** ", the current power will be displayed for 3 seconds. After 3 seconds, the oven will turn back to the former state;
- (2) In cooking state, press " **Clock/ Pre-set** " to inquire the time and the time will display for 3 seconds.
- (3) In preset state, press " **Clock/ Pre-set** " to inquire the preset time, and the preset time will display for 3 seconds.

12. Lock-out Function for Children

Lock: In waiting state, press " **Stop/Clear** " for 3 seconds, there will be a long beep denoting entering the children-lock state and the locked indicator will display if the time has been set, otherwise, the LED will display " **⏸ : : ⏸** ".

Lock quitting: In locked state, press " **Stop/Clear** " for 3 seconds, there will be a long "beep" denoting that the lock is released.

Trouble shooting

If something does trouble shooting; before seeking assistance carry out the following checks first.

Normal	
Microwave oven interfering TV reception	Radio and TV reception may be interfered when microwave oven operating. It is similar to the interference of small electrical appliances, like mixer, vacuum cleaner, and electric fan. It is normal.
Dim oven light	In low power microwave cooking, oven light may become dim. It is normal.
Steam accumulating on door, hot air out of vents	In cooking, steam may come out of food. Most will get out from vents. But some may accumulate on cool place like oven door. It is normal.
Oven started accidentally with no food in.	It is forbidden to run the unit without any food inside. It is very dangerous.

Trouble	Possible Cause	Remedy
Oven can not be started.	(1) Power cord not plugged in tightly.	Unplug. Then plug again after 10 seconds.
	(2) Fuse blowing or circuit breaker works.	Replace fuse or reset circuit breaker (repaired by professional personnel of our company)
	(3) Trouble with outlet.	Test outlet with other electrical appliances.
Oven does not heat.	(4) Door not closed well.	Close door well.
Glass turntable makes noise when microwave oven operates	(5) Dirty roller rest and oven bottom.	Refer to "Maintenance of Microwave" to clean dirty parts.

CUSTOMER ASSISTANCE SERVICE

If you cannot identify the cause of the operating anomaly: switch off the appliance (do not subject it to rough treatment) and contact the Assistance Service.

PRODUCT SERIAL NUMBER. Where can I find it?

It is important that you to inform the Assistance Service of your product code and its serial number (a 16 character code which begins with the number 3); this can be found on the guarantee certificate or on the data plate located on the appliance.

It will help to avoid wasted journeys to technicians, thereby (and most significantly) saving the corresponding callout charges.



This appliance is marked according to the European directive 2002/96/EC on Waste Electrical and Electronic Equipment (WEEE). By ensuring this product is disposed of correctly, you will help prevent potential negative consequences for the environment and human health, which could otherwise be caused by inappropriate waste handling of this product.

The symbol on the product indicates that this product may not be treated as household waste. Instead it shall be handed over to the applicable collection point for the recycling of electrical and electronic equipment. Disposal must be carried out in accordance with local environmental regulations for waste disposal.

For more detailed information about treatment, recovery and recycling of this product, please contact your local city office, your household waste disposal service or the shop where you purchased the product.

CANDY

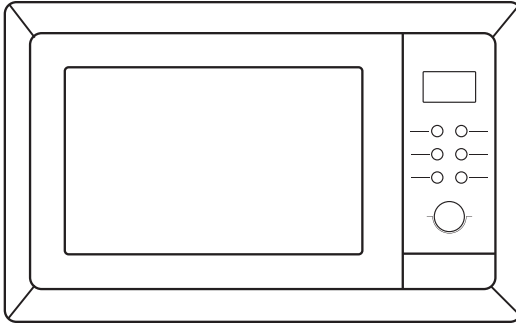

Four à micro-ondes MANUEL D'INSTRUCTIONS MODELES: MIC 201 EX

Avant d'utiliser le four à micro-ondes lire attentivement ces instructions et les conserver précieusement.

Si vous suivez les instructions décrites ci-après, votre four vous garantira un service excellent pendant de longues années.

CONSERVER CES INSTRUCTIONS AVEC SOIN

PRECAUTIONS AFIN D'EVITER D'EVENTUELLES EXPOSITIONS EXCESSIVES A L'ENERGIE DES MICRO-ONDES.

- (a) Ne jamais faire fonctionner le four avec la porte ouverte, ceci pourrait provoquer une exposition dangereuse à l'énergie des micro-ondes. Important: ne pas forcer ou rompre les fermetures de sécurité.
- (b) Ne positionner aucun objet entre la partie antérieure du four et la porte, ne pas laisser s'accumuler des résidus de graisse ou de détergents sur les surfaces des joints d'étanchéité.
- (c) ATTENTION: Si la porte ou le joint sont endommagés , le four ne doit pas être utilisé tant que n'est pas effectuée la réparation par un personnel compétent.

INDEX

Si l'appareil n'est pas bien nettoyé, la surface externe peut être endommagée et donc réduire la durée de l'appareil ou encore l'exposer à des situations dangereuses.

Spécificités techniques

Modèles	MIC 201 EX
Tension standard de l'appareil	230V~50Hz
Puissance nominale en entrée (Micro-onde)	1250W
Puissance nominale en sortie (Micro-onde)	800 W
Puissance nominale en entrée (Grill)	1000W
Capacité volumétrique du four	20 L
Diamètre du plat tournant	∅ 245mm
Dimensions externes(LxPxH)	594 x 331 x 382 mm
Poids net	16 kg

AVERTISSEMENTS IMPORTANTS POUR VOTRE SECURITE ATTENTION

Afin de diminuer le risque d'incendie, court-circuit, dommages aux personnes ou exposition excessive à l'énergie des micro-ondes durant l'utilisation de l'appareil, nous vous conseillons de suivre les précautions de base suivantes:

1. **Attention:** Liquides ou autres aliments ne doivent pas être réchauffés dans des flacons fermés hermétiquement car ils sont susceptibles d'exploser.
2. **Attention:** il est dangereux pour tout personnel non spécialisé de démonter la couverture de protection prévue pour garantir la protection contre l'exposition à l'énergie à micro-ondes..
3. **Attention:** Ne permettez l'utilisation du four à des enfants qu'après leur avoir donné les instructions appropriées pour une correcte utilisation et les avoir mis en garde contre les risques encourus en cas d'une utilisation incorrecte.
4. **Attention:** Quand le four est utilisé en mode combiné, les enfants ne peuvent l'utiliser qu'en présence d'un adulte ceci en raison de la température émise (seulement pour le modèle avec grill)
5. Utilisez seulement des ustensiles appropriés pour l'utilisation en four à micro-ondes.
6. Le four doit être nettoyé régulièrement , tout dépôt d'aliment doit être éliminé.
7. Lire et suivre les données spécifiques "Précautions afin d'éviter d'éventuelles expositions excessives à l'énergie à micro-ondes ".
8. Quand vous réchauffez des aliments en récipients de plastique ou en carton, contrôler le four en raison du risque d'incendie.
9. Si vous constatez la présence de fumée, éteindre ou débrancher la prise de courant et laisser la porte du four fermée afin d'étouffer toute flamme éventuelle.
10. Ne pas cuire de façon excessive les aliments.
11. Ne jamais utiliser la cavité du four comme récipient. Ne pas laisser des produits comme du pain, des biscuits à l'intérieur du four.
12. Oter les fermetures en métal ou poignées métalliques des récipients de métal ou de carton avant de les mettre dans le four .
13. Installer et positionner le four selon les instructions fournies pour l'installation.
14. Les œufs durs ou avec leur coquille ne doivent être réchauffés dans le four à micro-ondes parce qu'ils sont susceptibles de provoquer une explosion même une fois la cuisson terminée.
15. Utiliser cet appareil seulement selon l'usage indiqué par le présent manuel d'instructions . Ne jamais utiliser de produits ou vapeurs corrosives dans cet appareil électroménager. Ce four est spécifiquement conçu pour réchauffer. Il n'est pas étudié pour des utilisations industrielles ou en laboratoire.

16. Si le fil d'alimentation donné en dotation est endommagé, il doit être substitué par le producteur, par son service d'entretien ou par un personnel analogue qualifié ceci afin de prévenir toute situation dangereuse.
17. Ne jamais stocker ou utiliser cet appareil à l'extérieur.
18. Ne pas utiliser ce four à proximité d'eau, dans un évier humide ou près d'une piscine.
19. La température des surfaces accessibles pourrait être élevée durant le fonctionnement du four. Tenir le fil d'alimentation loin de toute source de chaleur et en aucun cas ne jamais couvrir le four..
20. Ne jamais laisser le fil d'alimentation suspendu sur le bord d'une table ou d'un plan de travail.
21. La non observation des conditions normales d'entretien pourrait endommager les surfaces, causer une réduction de la durée de l'appareil mais encore provoquer des situations dangereuses.
22. Le contenu de biberons ou flacons d'aliments pour bébés doivent être mélangés ou agités et la température de ces derniers doit être contrôlée afin d'éviter toute brûlure.
23. Le réchauffement à micro-ondes de boissons peut provoquer un processus d'ébullition retardée, par conséquent, faire attention quand vous manipulez le flacon.
24. Ne pas utiliser de nettoyeur vapeur.
25. L'appareil devient chaud lors de son utilisation. Prenez soin d'éviter de toucher les parties chaudes à l'intérieur du four.
26. Les parties accessibles peuvent devenir chaudes pendant l'utilisation. Eloignez les jeunes enfants.
27. N'utilisez pas de produits nettoyants abrasifs ou d'éponges métalliques pour nettoyer la porte vitrée du four ; ils peuvent rayer la surface et à force la briser.

Instructions pour diminuer le risque de dommages aux personnes

Installation de la prise de terre

DANGER

Danger de décharge électrique

Toucher certains composants internes peut provoquer d'importants dommages aux personnes ou la mort. Ne jamais démonter l'appareil.

ATTENTION

Danger de décharge électrique

Une utilisation incorrecte de la prise de terre peut provoquer une décharge électrique. Ne pas connecter au réseau électrique tant que l'appareil n'est pas correctement installé avec l'installation d'une prise de terre.

Pour diminuer le risque de dommages aux personnes

Connexion de la mise à terre

NETTOYAGE

S'assurer que le four est débranché du réseau électrique.

1. Après utilisation, nettoyer les surfaces internes du four avec un chiffon légèrement humide.
2. Nettoyer correctement les accessoires avec de l'eau savonneuse.
3. Le cadre de la porte, le joint d'étanchéité et les parties connexes doivent être nettoyés si besoin, avec de l'eau savonneuse.

Cet appareil électroménager doit être relié à la prise de terre. En cas de court-circuit électrique, la terre diminue le risque de décharge électrique fournissant une voie de sortie au courant électrique. Cet appareil est fourni avec un fil d'alimentation doté d'un fil de terre et d'une fiche de branchement avec terre. La fiche doit être insérée dans une prise de courant correctement installée et donc dotée d'une liaison avec la terre. Contactez un électricien qualifié au cas où vous ne comprenez pas correctement les instructions pour la mise à terre ou au cas où vous avez un doute sur l'exactitude de la connexion à la terre de l'appareil. Au cas où il est nécessaire d'utiliser une rallonge, utiliser uniquement une rallonge à trois sorties comprenant une fiche bipolaire avec cannelure pour la mise à terre ainsi que 2 contacts pour la mise à terre. Une fiche bipolaire munie d'un contact pour la terre est appropriée pour la prise du four.

Le fil électrique fourni avec l'appareil est délibérément court afin de diminuer la possibilité de trébucher ou de l'arracher de la prise, risques possibles avec un fil plus long:

- 1) La tension nominale indiquée sur le fil ou sur la rallonge devraient être au moins équivalents à la tension nominale de l'appareil. .
- 2) La rallonge doit être un fil à trois sorties avec mise à terre.
- 3) Le fil long doit être mis de façon à ne pas pendre du plan de travail ou de la table, doit être éloigné de la portée des enfants qui pourraient le tirer ou trébucher de façon imprévue.

Fiche Schuco

USTENSILES

ATTENTION

Risque de dommages aux personnes

Il est dangereux d'effectuer, sans une compétence spécifique, des réparations ou opérations d'entretien prévoyant le démontage du couvercle prévu pour garantir la protection à l'exposition de l'énergie à micro-ondes.

Se référer aux instructions du paragraphe "Matériaux qui peuvent être utilisés dans le four à micro-ondes ou qui doivent être évités dans le four à micro-ondes."

Certains ustensiles non métalliques peuvent être non appropriés pour l'utilisation du four à micro-ondes. En cas de doute, il est possible d'essayer l'ustensile en question suivant la procédure suivante.

Test des ustensiles:

1. Remplir un récipient spécial pour micro-ondes avec une tasse d'eau froide (250 ml) et y mettre l'ustensile en question .
2. Cuire à température maximale durant 1 minute.
3. Toucher avec précaution l'ustensile. Si l'ustensile vide est chaud, ne pas l'utiliser pour la cuisson à micro-ondes .
4. **Ne jamais dépasser le temps de cuisson d'une minute.**

Matériaux qui peuvent être utilisés dans le four à micro-ondes

Pellicule en aluminium	Seulement comme protection. De petits morceaux lisses peuvent être utilisés pour couvrir des parties fines de viande ou volaille afin d'éviter une cuisson excessive . Il peut se former un arc si la pellicule est trop près de la paroi du four. La pellicule doit être positionnée à une distance minimum de 1 pouce (2,5 cm) des parois du four.
Récipients en terre cuite	Suivre les instructions du producteur. Le fonds du récipient en terre cuite doit être positionné à au moins 3/16 de pouce (5mm) au dessous du plat tournant. Une utilisation incorrecte pourrait provoquer la rupture du plat tournant.
Assiettes de table	Seulement celles appropriées pour l'utilisation dans un four à micro-ondes. Suivre les instructions du producteur. Ne pas utiliser des plats cassés ou ébréchés.
Flacons en verre	Oter toujours le couvercle. Utiliser seulement pour réchauffer les aliments jusqu'à tant qu'ils soient chauds. Certains récipients en verre ne sont pas résistants à la chaleur et pourraient donc se casser.
Produits en verre	Utiliser seulement des produits en verre résistants à la chaleur et appropriés pour l'utilisation au four. S'assurer qu'ils ne comportent pas des bords en métal. Ne pas utiliser des plats cassés ou ébréchés.
Sachets pour la cuisson au four	Suivre les instructions du producteur. Ne pas fermer avec des fermetures métalliques. Faire des entailles pour laisser s'échapper la vapeur .
Tasses et plats en plastique	Cuire ou réchauffer pour des temps très courts. Ne pas s'éloigner du four durant la cuisson.

Serviettes en papier	Utiliser pour couvrir les aliments pendant le réchauffement afin d'absorber la graisse éventuelle. Utiliser et contrôler seulement pour des temps de cuisson brefs.
Papier sulfurisé	Utiliser comme couverture pour prévenir éclaboussures ou pour couvrir la vapeur .
Plastique	Seulement plastique appropriée pour le four à micro-ondes. Suivre les instructions du producteur. Doit être indiquée "compatible pour micro-ondes". Certains récipients en plastique ramollissent quand les aliments réchauffent. Les sacs et sachets pour la cuisson et sacs en plastique fermés hermétiquement doivent être troués comme indiqué sur l'emballage même
Pellicule transparente	Seulement celle appropriée pour l'utilisation au four à micro-ondes. L'utiliser pour couvrir les aliments durant la cuisson afin de maintenir l'humidité. S'assurer que la pellicule transparente n'entre pas en contact avec les aliments.
Thermomètres	Seuls ceux appropriés pour l'utilisation des fours à micro-ondes (thermomètres pour viandes et gâteaux).
Papier oléagineux	Utiliser pour couvrir les aliments et prévenir les débordements et maintenir l'humidité. .

Matériaux à éviter dans les fours à micro-ondes

Barquettes en aluminium	Peut provoquer la formation d'un arc. Transvaser les aliments dans des plats appropriés pour l'utilisation en fours à micro-ondes.
Récipients pour aliments en carton avec poignée en métal	Peut provoquer la formation d'un arc. Transvaser les aliments dans des plats appropriés pour l'utilisation au four à micro-ondes..
Ustensiles en métal	Le métal protège les aliments de l'énergie à micro-ondes. Le métal peut provoquer la formation d'un arc .
Fermetures en métal	Peut provoquer la formation d'un arc et pourrait causer un incendie à l'intérieur du four.
Sachets en papier	Pourrait provoquer un incendie à l'intérieur du four.
Récipients en polystyrène ou polyuréthane	Les récipients pourraient fondre ou contaminer le liquide contenu lorsqu'ils sont exposés à de hautes températures.
Bois	Le bois sèche quand est utilisé dans les fours à micro-ondes et pourrait casser ou se fendre.

INSTALLER VOTRE FOUR

Noms des composants et des accessoires du four

Extraire le four de l'emballage ainsi que les accessoires qui se trouvent à l'intérieur du four.

Le four est fourni avec les accessoires suivants :

1 Plateau tournant en verre

1 Ensemble anneau rotatif

1 Manuel d'instructions

A) Panneau de commandes

B) Axe du plateau tournant

C) Anneau de support

D) Plat en verre

E) Fenêtre d'observation

F) Porte

G) Système fermeture de sécurité

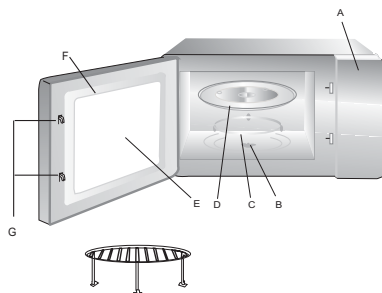

Grill (Seulement pour la version avec grill)

Attention: ne pas utiliser la grille métallique du modèle à micro-ondes. Toujours l'enlever quand on utilise la fonction micro-ondes!

Eteindre le four si la porte reste ouverte durant le fonctionnement.

Installation du plat tournant

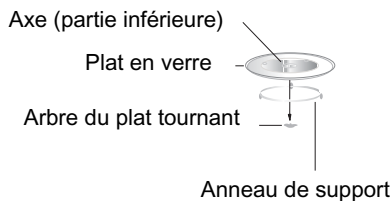

- Ne jamais positionner le plat en verre à l'envers. Le plat en verre ne doit jamais être bloqué.
- Tant le plat en verre que l'anneau de support doivent être toujours être utilisés durant la cuisson .
- Les aliments et récipients doivent toujours être positionnés sur le plat en verre durant la cuisson.
- Si le plat en verre ou l'ensemble anneau de support/plateau tournant devaient se fissurer ou se casser, contacter le centre d'assistance le plus proche.

Installation du plan de travail

Otez de l'emballage le four ainsi que tous les accessoires . Examiner le four afin de vérifier n'est pas endommagé ou que la porte n'est abîmée. Ne pas installer le four s'il est endommagé.

Partie intérieure: Enlever toutes les pellicules de protection présentes sur les surfaces de la partie intérieure du four à micro-ondes.

Ne pas enlever la fine pellicule marron claire collée sur la cavité du four, elle est prévue pour protéger le magnétron.

Installation et branchement

1. Cet appareil est uniquement destiné à l'usage domestique.
2. Ce four est uniquement destiné à être utilisé encastré. Il n'est pas destiné à être utilisé sur un meuble ou à l'intérieur d'un placard.
3. Veuillez respecter les instructions d'installation spécifiques.
4. L'appareil peut être installé dans un placard adossé au mur de 60 cm de large (d'au moins 55 cm de profondeur et à 85cm au-dessus du sol).
5. L'appareil est fourni avec une prise et ne doit être branché qu'à une prise avec terre correctement installée.
6. Le voltage principal doit correspondre au voltage spécifié sur la plaque signalétique.
7. Seul un électricien qualifié peut installer la prise et connecter les câbles. Si la prise n'est plus accessible suite à l'installation, un appareil de déconnexion multipolaire doit être présent du côté de l'installation avec une distance d'isolation d'au moins 3 mm.
8. Ne pas utiliser d'adaptateurs, de multiprises ni de rallonges. Un excès de charge peut entraîner un risque d'incendie.

**La surface accessible
pourrait être chaude
durant le fonctionnement.**



Instructions d'utilisation

1. Réglage de l'horloge

Branchez le micro-onde ; l'écran va afficher « 0 :00 » et l'appareil va sonner une fois.

- 1) Appuyez sur « **Clock/ Pre-Set** », les chiffres de l'heure vont clignoter.

- 2) Tournez la molette  » pour changer l'heure, le nombre entré doit être compris entre 0 et 23.

- 3) Appuyez sur « **Clock/ Pre-Set** », les chiffres des minutes vont clignoter.



- 4) Tournez la molette  » pour changer les minutes, le nombre entré doit être compris entre 0 et 59.

- 5) Appuyez sur « **Clock/ Pre-Set** » pour mettre fin au réglage de l'heure. « : » va clignoter et l'heure va s'afficher.

Note : 1) Si l'horloge n'est pas réglée, elle ne fonctionne pas quand le micro-onde est allumé.
 2) Si vous appuyez sur « **Stop/Clear** » pendant le réglage de l'horloge, le four va revenir automatiquement à son état précédent.

2. Cuisson au micro-onde

Appuyez sur « **Microwave/Grill/Combi.** », l'écran va afficher « P100 ». Appuyez plusieurs fois sur

« **Microwave/Grill/Combi.** » ou tournez la molette  » pour choisir la puissance que vous désirez. « P100 », « P80 », « P50 », « P30 » et « P10 » vont s'afficher successivement. Appuyez ensuite sur « **Start/+30Sec./Confirm** » pour confirmer et tournez  » pour régler le temps de cuisson entre 0:05 et 95:00. Appuyez de nouveau sur « **Start/+30Sec./Confirm** » pour lancer la cuisson.

Exemple : Si vous voulez utiliser 80% de la puissance du micro-onde pendant 20 minutes, vous pouvez suivre les étapes suivantes :

- 1) Appuyez une fois sur « **Microwave/Grill/Combi.** », l'écran va afficher « P100 ».

- 2) Appuyez une nouvelle fois sur « **Microwave/Grill/Combi.** » ou tournez la molette  » pour choisir 80% de la puissance du micro-onde.

- 3) Appuyez sur « **Start/+30Sec./Confirm** » pour confirmer ; l'écran affiche « P 80 ».

- 4) Tournez la molette  » pour régler le temps de cuisson jusqu'à voir s'afficher « 20:00 ».

- 5) Appuyez sur « **Start/+30Sec./Confirm** » pour lancer la cuisson.

Note : Voici les indications pour régler le temps avec la molette :

0---1 min	: 5 secondes
1---5 min	: 10 secondes
5---10 min	: 30 secondes
10---30 min	: 1 minute
30---95 min	: 5 minutes

Ordre « Microwave/ Grill/Combi »	Affichage à l'écran	Puissance du micro-onde	Puissance du grill
1	P100	100%	
2	P80	80%	
3	P50	50%	
4	P30	30%	
5	P10	10%	
6	G	0%	100%
7	C-1	55%	45%
8	C-2	36%	64%

3. Cuisson au grill ou combinée

Appuyez une fois sur « Microwave/Grill/Combi. » : « P100 » s'affiche. Puis appuyez sur

« Microwave/Grill/Combi. » plusieurs fois ou tournez la molette  pour choisir la puissance. « G », « C-1 » ou « C-

2 » vont successivement s'afficher. Appuyez ensuite sur « Start/+30Sec./Confirm » pour confirmer et tournez la molette

«  » pour régler le temps de cuisson entre 0:05 et 95:00. Appuyez de nouveau sur « Start/+30Sec./Confirm » pour lancer la cuisson.

Exemple : Si vous voulez utiliser 55% de la puissance du micro-onde et 45% de la puissance du grill (C-1) pour cuire 10 minutes, vous pouvez suivre les étapes suivantes :

1) Appuyez une fois sur « Microwave/Grill/Combi. », l'écran va afficher « P100 ».

2) Appuyez plusieurs fois sur « Microwave/Grill/Combi. » ou tournez la molette  pour choisir le mode Combi I.

3) Appuyez sur « Start/+30Sec./Confirm » pour confirmer ; l'écran affiche « C-1 ».

4) Tournez la molette  pour régler le temps de cuisson jusqu'à voir s'afficher « 10:00 ».

5) Appuyez sur « Start/+30Sec./Confirm » pour lancer la cuisson.

Note : A la moitié du temps de cuisson du grill, le four sonne normalement deux fois.

Pour que le grill soit plus efficace, vous pouvez alors retourner l'aliment, refermer la porte puis le four continuera la cuisson sans autre manipulation.

4. Démarrage rapide

- 1) Depuis le mode de veille, appuyez sur « **Start/+30Sec./Confirm** » pour commencer la cuisson à une puissance de 100%, chaque pression supplémentaire sur le bouton augmente le temps de cuisson de 30 secondes jusqu'à 95 minutes.
- 2) En mode de décongélation ou cuisson par micro-onde, grill ou combi, chaque pression sur « **Start/+30Sec./Confirm** » augmente le temps de cuisson de 30 secondes.
- 3) Depuis l' mode de veille, tournez la molette  dans le sens inverse des aiguilles d'une montre pour régler le temps de cuisson à 100% de puissance, puis appuyez sur « **Start/+30Sec./Confirm** » pour lancer la cuisson.

5. Décongélation en fonction du poids

- 1) Appuyez une fois sur « **Defrost By W.T/Time** », le four va afficher « dEF1 ».

- 2) Tournez la molette  pour choisir le poids de l'aliment, entre 100 et 2000 g.

- 3) Appuyez sur « **Start/+30Sec./Confirm** » pour lancer la décongélation.

6. Décongélation en fonction du temps

- 1) Appuyez deux fois sur « **Defrost By W.T/Time** », le four va afficher « dEF2 ».

- 2) Tournez la molette  pour régler le temps de décongélation.

- 3) Appuyez sur « **Start/+30Sec./Confirm** » pour lancer la décongélation.

7. Réchauffage automatique

- 1) Appuyez une fois sur « **Auto Reheat** », l'écran va afficher « 200 ».

- 2) Appuyez plusieurs fois sur « **Auto Reheat** » ou tournez la molette  pour régler le poids des aliments ; « 400 » ou « 600 » g sera sélectionné.

- 3) Appuyez sur « **Start/+30Sec./Confirm** » pour lancer la cuisson.

8. Menu automatique

- 1) Tournez la molette  vers la droite pour naviguer dans le menu ; l'écran va afficher « A-1 » à « A-8 », ce qui désigne respectivement pizza, pommes de terre, viande, légumes, poisson, pâtes, soupe et porridge.

 - 2) Appuyez sur « **Start/+30Sec./Confirm** » pour confirmer.

 - 3) Tournez la molette  pour choisir le poids par défaut comme indiqué dans le tableau du menu.

 - 4) Appuyez sur « **Start/+30Sec./Confirm** » pour lancer la cuisson.
- Exemple : Si vous voulez utiliser le menu automatique pour cuire 350g de poisson :
- 1) Tournez la molette  dans le sens des aiguilles d'une montre jusqu'à ce que « A-5 » s'affiche.

 - 2) Appuyez sur « **Start/+30Sec./Confirm** » pour confirmer.

3) Tournez la molette  » pour régler le poids du poisson jusqu'à voir s'afficher « 350 ».

4) Appuyez sur « **Start/+30Sec./Confirm** » pour lancer la cuisson.

Tableau du menu :

Menu	Poids	Affichage
A-1	200 g	200 g
Pizza	400 g	400 g
A-2	200 g	200 g
Pommes de terre	400 g	400 g
	600 g	600 g
	250 g	250 g
A-3	250 g	250 g
Viande	350 g	350 g
	450 g	450 g
	200 g	200 g
A-4	200 g	200 g
Légumes	300 g	300 g
	400 g	400 g
	250 g	250 g
A-5	250 g	250 g
Poisson	350 g	350 g
	450 g	450 g
	50 g (avec 450 ml d'eau froide)	50 g
A-6	100 g (avec 800 ml d'eau froide)	100 g
Pâtes		
A-7	200 ml	200 ml
Soupe	400 ml	400 ml
	550 g	550 g
A-8	1100 g	1100 g
Porridge		

9. Préréglage

1) Commencez par régler l'horloge. (Consultez les instructions pour le réglage de l'horloge.)

2) Saisissez le programme de cuisson. Il est possible de programmer deux étapes au maximum. La décongélation ne doit pas être définie comme programme de cuisson.

Exemple : Si vous voulez cuire à 80% de la puissance du micro-onde pendant 7 minutes, vous pouvez suivre ces instructions :

a. Appuyez une fois sur « **Microwave/Grill/Combi.** », l'écran affiche « P100 ».

b. Appuyez de nouveau sur « **Microwave/Grill/Combi.** » ou tournez la molette  » pour régler la puissance du micro-onde à 80%.

c. Appuyez sur « **Start/+30Sec./Confirm** » pour confirmer, l'écran affiche « P 80 ».

d. Tournez la molette  » pour régler le temps de cuisson jusqu'à ce que le four affiche « 7 :00 ».

Suite aux étapes précédentes, faites attention de ne pas appuyer sur « **Start/+30Sec./Confirm** » pour ne pas lancer la cuisson.

3) Appuyez sur « **Clock/ Pre-Set** », les chiffres de l'heure vont clignoter.

4) Tournez la molette  pour régler l'heure, le nombre entré doit être compris entre 0 et 23.

5) Appuyez sur « **Clock/ Pre-Set** », les chiffres des minutes vont clignoter.

6) Tournez la molette  pour régler les minutes, le nombre entré doit être compris entre 0 et 59.

7) Appuyez sur « **Start/+30Sec./Confirm** » pour mettre fin au réglage. Si la porte est fermée, le four sonne deux fois quand l'heure programmée arrive, puis la cuisson commence automatiquement.

10. Cuissons successives

On peut définir un maximum de 2 parties pour la cuisson. En cuisson successive, si l'une des parties est la décongélation, alors la décongélation doit être placée en premier.

Exemple : Si vous voulez décongeler un aliment pendant 5 minutes puis le cuire à 80% de la puissance du micro-onde pendant 7 minutes, vous pouvez suivre ces instructions :

1) Appuyez deux fois sur « **Defrost By W.T/Time** » ; le four affiche « dEF2 ».

2) Tournez la molette  » pour régler le temps de décongélation jusqu'à voir s'afficher « 5:00 ».

3) Appuyez une fois sur « **Microwave/Grill/Combi.** », l'écran affiche « P100 ».

4) Appuyez de nouveau sur « **Microwave/Grill/Combi.** » ou tournez la molette  pour régler la puissance du micro-onde à 80%.

5) Appuyez sur « **Start/+30Sec./Confirm** » pour confirmer ; l'écran affiche « P 80 ».

6) Tournez la molette  pour régler le temps de cuisson jusqu'à voir s'afficher « 07:00 ».

7) Appuyez sur « **Start/+30Sec./Confirm** » pour lancer la cuisson ; le four va sonner une fois pour la première partie, le temps de décongélation se décompte. Puis le four va sonner une nouvelle fois au début de la deuxième cuisson. Quand la cuisson se termine, le four sonne cinq fois.

11. Fonction interrogation

- 1) Dans les modes de cuisson par micro-ondes, grill et combinée, appuyez sur « **Microwave/Grill/Combi.** », la puissance actuelle sera affichée pendant 3 secondes. Après 3 secondes, le four va revenir à son état précédent.
- 2) Pendant la cuisson, appuyez sur « **Clock/ Pre-Set** » pour interroger l'horloge et l'heure va s'afficher pendant 3 secondes.
- 3) En mode pré-réglé, appuyez sur « **Clock/ Pre-Set** » pour interroger le temps de pré-réglage et il s'affichera pendant 3 secondes.

12. Fonction de sécurité enfants

Verrou : En mode veille, appuyez sur « **Stop/Clear** » pendant 3 secondes ; vous allez entendre un long bip indiquant le passage à l'état de sécurité enfants et l'indicateur de sécurité va s'afficher si l'horloge a été réglée ; sans quoi l'écran affichera « **⏸** ».

Déverrouiller : En état verrouillé, appuyez sur « **Stop/Clear** » pendant 3 secondes. Vous entendrez un long bip indiquant que la sécurité est désactivée.

Recherche des problèmes

Si vous avez besoin d'un dépannage, avant de contacter l'assistance, essayez de vérifier les choses suivantes.

NORMALE	
Interférence du four à micro-ondes sur la réception de la télévision	Peuvent intervenir des interférences avec la réception de radio ou télévision durant le fonctionnement du four à micro-ondes. Il s'agit d'un phénomène courant avec d'autres appareils électroménagers, tels que aspirateurs, ventilateurs électriques. Il s'agit de phénomène normal.
Faible éclairage	Durant la cuisson à micro-ondes à basse pression, la lumière du four peut diminuer. Il s'agit d'un phénomène normal.
De la vapeur s'accumule sur la porte, de l'air chaud sort des orifices d'aération	Durant la cuisson, la vapeur peut s'échapper des aliments. Une bonne partie de cette vapeur est évacuée par les orifices d'aération. Le reste de la vapeur peut s'accumuler sur les surfaces froides, telles la porte du four. Ceci est normal.
Le four est accidentellement allumé sans présence d'aliments à l'intérieur	Le fonctionnement du four pendant de brèves périodes sans présence d'aliments à l'intérieur n'endommage pas le four. Cette situation doit être évitée le plus possible.

Problème	Cause possible	Solution
Le four ne s'allume pas	Le fil d'alimentation n'est pas correctement inséré dans la prise de courant	Débrancher la fiche de la prise, rebrancher après 10 secondes
	Le fusible saute ou entre en fonction l'interrupteur automatique	Substituer le fusible ou réparer l'interrupteur automatique (la réparation doit être effectuée par du personnel qualifié)
	Problèmes en sortie	Vérifier la sortie avec un autre appareil électroménager
Le four ne réchauffe pas	La porte n'est correctement fermée	Bien fermer la porte
Le plat en verre fait du bruit pendant le fonctionnement du four	Les roulements sont sales et présence de résidus sur le fond du four	Se référer au paragraphe "entretien du micro-ondes" pour nettoyer les surfaces sales.

SERVICE D'ASSISTANCE CLIENT Si vous ne pouvez pas identifier la cause de l'anomalie de fonctionnement : éteignez l'appareil (ne lui faites pas subir de mauvais traitement) et contactez le service d'assistance. **NUMERO DE SERIE DU PRODUIT** Où puis-je le trouver ? Il est important que vous fournissiez au service d'assistance le code et le numéro de série (un numéro à 16 chiffres qui commence par le numéro 3) de votre produit. Vous pouvez le trouver sur le certificat de garantie ou sur la place signalétique située sur l'appareil. Cela aidera les techniciens à éviter des déplacements pour rien, permettant ainsi (et surtout) d'économiser les frais d'intervention correspondants.



Cet appareil est en conformité avec la directive européenne 2002/96/EC relative aux déchets d'équipements électriques et électroniques (WEEE). En vous assurant que ce produit est détruit correctement, vous aidez à empêcher des conséquences négatives potentielles pour l'environnement et la santé humaine, que pourraient dans le cas contraire causer une gestion des déchets inappropriée à ce produit. Le symbole sur le produit indique qu'il ne peut pas être traité comme déchet domestique. Au

contraire il devrait être apporté au point de ramassage le plus proche pour le recyclage des équipements électrique et électronique. L'élimination doit se faire conformément aux réglementations locales pour la gestion des ordures. Pour plus d'informations sur le traitement, la récupération et le recyclage de ce produit, merci de contacter votre administration locale, le service de ramassage des déchets de votre habitation ou le magasin où vous avez acheté ce produit.

CANDY

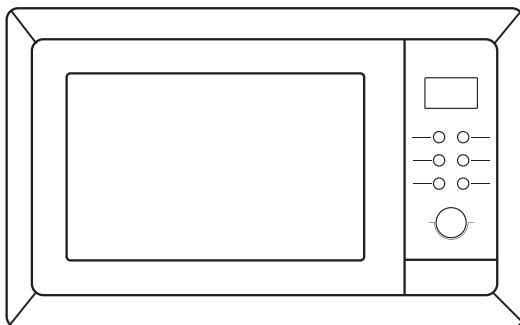

Forno a microonde

MANUALE DI ISTRUZIONI

MODELLI: MIC 201 EX

Leggere attentamente queste istruzioni prima dell'utilizzo del forno a microonde e conservarle con cura.

Se seguite le istruzioni qui contenute, il vostro forno vi garantirà un servizio eccellente per molti anni.

CONSERVARE QUESTE ISTRUZIONI CON CURA

PRECAUZIONI PER EVITARE EVENTUALI ESPOSIZIONI ECCESSIVE ALL' ENERGIA DELLE MICROONDE

- (a) Non tentate di far funzionare il forno con la porta aperta in quanto ciò potrebbe causare una pericolosa esposizione all'energia a microonde. E' importante non rompere o alterare le chiusure di sicurezza.
- (b) Non posizionare alcun oggetto tra la parte anteriore del forno e la porta, né lasciar accumulare residui di sporco o di detersivi sulle superfici delle guarnizioni.
- (c) ATTENZIONE: Se la porta o la guarnizione sono danneggiate, il forno non deve essere utilizzato sino alla sua riparazione da parte di una persona competente.

APPENDICE

Se l'apparecchio non è mantenuto in buono stato di pulizia, la sua superficie potrebbe essere danneggiata e ciò potrebbe ridurre la durata dell'apparecchio e portare a situazioni pericolose.

Specifiche tecniche

Modelli	MIC 201 EX
Tensione nominale	230V~50Hz
Potenza nominale in ingresso (Microonde)	1250 W
Potenza nominale in uscita (Microonde)	800 W
Potenza nominale in ingresso (Grill)	1000 W
Capacità del forno	20 L
Diametro del piatto rotante	∅ 245 mm
Dimensioni esterne(LxPxH)	594 x 331 x 382 mm
Peso netto	16 kg

AVVERTIMENTI IMPORTANTI PER LA SICUREZZA

ATTENZIONE

Per ridurre il rischio di incendio, shock elettrico, danni alle persone o esposizione eccessiva all'energia a microonde nel corso dell'utilizzo dell'elettrodomestico, consigliamo di seguire delle precauzioni di base, tra le quali le seguenti:

1. **Attenzione:** Liquidi o altri alimenti non devono essere riscaldati in contenitori sigillati in quanto suscettibili di esplosione.
2. **Attenzione:** E' pericoloso per chiunque che non sia un tecnico autorizzato rimuovere la copertura di protezione atta a garantire la protezione dall'esposizione all'energia a microonde.
3. **Attenzione:** Consentite l'utilizzo del forno a microonde ai minori senza supervisione solo dopo aver fornito adeguate istruzioni che consentano al minore di utilizzare il forno in modo sicuro e solo quando questi abbia compreso i pericoli legati ad un utilizzo non corretto.
4. **Attenzione:** Quando il forno viene utilizzato in modo combinato, i minori dovrebbero utilizzare il forno solo con la supervisione di un adulto a causa della temperatura generata (solo per la serie con grill)
5. Utilizzare solo utensili idonei per uso in forni a microonde.
6. Il forno dovrebbe essere pulito regolarmente e qualsiasi deposito di cibo dovrebbe essere rimosso.
7. Leggere e seguire le specifiche "PRECAUZIONI PER EVITARE POSSIBILI ESPOSIZIONI ECCESSIVE AD ENERGIA A MICROONDE".
8. Quando si riscalda del cibo in contenitori in plastica o in carta, tenere sotto controllo il forno a causa di possibili incendi.
9. Se si osserva del fumo, spegnere o staccare dalla presa di corrente il forno e tenere chiusa la porta al fine di soffocare qualsiasi fiamma.
10. Non cuocere eccessivamente il cibo.
11. Non utilizzare la cavità del forno come contenitore. Non lasciare prodotti quali pane, biscotti, ecc all'interno del forno.
12. Rimuovere le chiusure in filo metallico e i manici di metallo da contenitori/borse in carta o in plastica prima di posizionarli nel forno.
13. Installare o posizionare il forno in accordo alle istruzioni per l'installazione fornite.
14. Uova nel guscio e uova sode non dovrebbero essere scaldate nel forno a microonde poiché potrebbero esplodere anche dopo che il riscaldamento a microonde è terminato.
15. Utilizzare questo elettrodomestico solo per gli utilizzi descritti in questo manuale. Non utilizzare agenti o vapori corrosivi in questo elettrodomestico. Questo forno è progettato specificatamente per scaldare. Non è realizzato per utilizzi industriali o in laboratorio.

16. Se il cavo in dotazione è danneggiato, questo deve essere sostituito dal produttore, dal suo servizio manutenzione o da personale analogamente qualificato al fine di prevenire qualunque situazione pericolosa.
17. Non immagazzinare o utilizzare questo elettrodomestico all'esterno.
18. Non utilizzare questo forno in prossimità di acqua, nel lavandino bagnato o vicino a una piscina.
19. La temperatura delle superfici accessibili potrebbe essere alta nel corso del funzionamento dell'elettrodomestico. Tenere il cavo di alimentazione lontano dalle superfici calde e non coprire il forno in nessun caso.
20. Non lasciare che il cavo di alimentazione resti appeso sul bordo del tavolo o del piano di lavoro.
21. L'inosservanza delle normali condizioni di pulizia potrebbero causare danni alle superfici e ciò potrebbe causare una riduzione nella durata dell'elettrodomestico oltre che causare situazioni pericolose.
22. Il contenuto di biberon e contenitori per alimenti per neonati dovrebbero essere mescolati o agitati e la temperatura degli alimenti in essi contenuti dovrebbe essere controllata per evitare scottature.
23. Il riscaldamento a microonde di bevande potrebbe causare un processo di ebollizione ritardata; conseguentemente, fare attenzione quando si muove il contenitore.
24. Non utilizzare un pulitore a vapore.
25. Durante il funzionamento, il prodotto si scalda. Fare attenzione a non toccare le resistenze all'interno del forno.
26. I componenti accessibili all'utente potrebbero scaldarsi durante il funzionamento. Tenere fuori dalla portata dei bambini.
27. Non utilizzare detersivi troppo aggressivi o raschietti di metallo affilati per pulire il vetro dello sportello del forno poiché possono graffiarne la superficie e far insorgere il rischio di rottura.

Istruzioni per ridurre il rischio di danni alle persone

Installazione con collegamento di terra

PERICOLO

Pericolo di scossa elettrica

Toccare alcuni componenti interni può causare seri danni personali o morte. Non smontare l'apparecchio.

ATTENZIONE

Pericolo di scossa elettrica

Un utilizzo non corretto della terra può causare una scossa elettrica. Non collegare alla rete elettrica sino a quando l'elettrodomestico non sia correttamente installato e con adeguata presa di terra.

Per ridurre il rischio di danni alle persone

Collegamento a terra

PULIZIA

Assicuratevi di scollegare il forno dalla corrente elettrica.

1. Pulire le superfici interne del forno dopo l'utilizzo con un panno leggermente umido.
2. Pulire gli accessori nel modo consueto in acqua insaponata.
3. La cornice della porta, la guarnizione e le parti adiacenti devono essere pulite all'occorrenza con attenzione con un panno umido.
Questo elettrodomestico deve essere collegato con presa di terra. In caso di corto circuito elettrico, la terra riduce il rischio di scossa elettrica fornendo un cavo di fuga per la corrente elettrica. Questo elettrodomestico è fornito con un cavo dotato di filo di terra e relativa spina di terra. La spina deve essere inserita in una presa correttamente installata e dotata di terra. Consultare un elettricista qualificato o un manutentore in caso le istruzioni per la messa a terra non fossero correttamente comprese o in caso di dubbio relativamente alla correttezza della connessione alla terra dell'elettrodomestico. In caso fosse necessario utilizzare una prolunga, utilizzare unicamente un cavo di prolunga a tre vie con una spina bipolare con una scanalatura per la messa a terra e 2 piastrine di messa a terra. Una presa bipolare, con una spina di terra o con morsetto/i di terra sarà idonea per la spina del forno. Il cavo fornito con l'elettrodomestico è deliberatamente corto al fine di ridurre i rischi legati alla possibilità di inciampare o di strapparla dalla presa, possibili con un cavo lungo:
 - 1)La tensione nominale indicata sui cavi o sulla prolunga dovrebbe essere almeno equivalente alla tensione nominale dell'elettrodomestico.
 - 2)La prolunga deve consistere in un cavo a tre vie con terra.
 - 3)Il cavo lungo dovrebbe essere posizionato in modo da non pendere dal piano di lavoro o dal tavolo, dove potrebbe essere tirato dai bambini o nel quale potrebbe essere possibile inciampare inavvertitamente.

Spina Schuco

UTENSILI

ATTENZIONE

Pericolo di danni alla persone

E' da considerarsi pericoloso per chiunque non abbia una specifica competenza effettuare riparazioni o manutenzioni che prevedano la rimozione di un coperchio che garantisca una protezione dall'esposizione all'energia a microonde.

Fare riferimento alle istruzioni al paragrafo "Materiali che possono essere utilizzati nel forno a microonde o che devono essere evitati nel forno a microonde."

Potrebbero esserci utensili non metallici non idonei per utilizzo nel forno a microonde. In caso di dubbio, è possibile provare l'utensile in questione seguendo la seguente procedura.

Test degli utensili:

1. Riempire un contenitore idoneo per utilizzo nel forno a microonde con una tazza di acqua fredda (250 ml) e con l'utensile in questione.
2. Cuocere alla massima temperatura per 1 minuto.
3. Cautamente toccare l'utensile. Se l'utensile vuoto è caldo, non utilizzatelo per cotture a microonde.
4. **Non superare il tempo di cottura di 1 minuto.**

Materiali che possono essere utilizzati nel forno a microonde

Pellicola di alluminio	Solo per protezione. Piccoli pezzi lisci possono essere utilizzati per coprire parti sottili di carne o pollame per prevenire una cottura eccessiva. E' possibile che si verifichi la formazione di arco se la pellicola è troppo vicina alle pareti del forno. La pellicola dovrebbe essere posizionata ad una distanza minima di 1 pollice (2,5 cm) dalle pareti del forno.
Contenitori in terracotta	Seguire le istruzioni del produttore. Il fondo di un contenitore in terracotta deve essere posizionato almeno 3/16 di pollice (5mm) sopra il piatto rotante. Un utilizzo non corretto potrebbe causare la rottura del piatto rotante.
Piatti da tavola	Solo quelli idonei per utilizzo in forni a microonde. Seguire le istruzioni del produttore. Non utilizzare piatti rotti o sbeccati.
Vasi in vetro	Rimuovere sempre il coperchio. Utilizzare solo per scaldare il cibo solo sino a quando sarà caldo. Molti vasi in vetro non sono resistenti al calore e potrebbero rompersi.
Prodotti in vetro	Utilizzare solo prodotti in vetro resistenti al calore e idonei per utilizzo in forno, Assicuratevi che non vi siano bordi in metallo. Non utilizzare piatti rotti o sbeccati.
Borse per cottura in forno	Seguire le istruzioni del produttore. Non chiudere con chiusure metalliche. Praticare dei tagli per consentire la fuoriuscita di vapore.
Tazze e piatti di carta	Utilizzare per brevi periodi unicamente per cuocere/scaldare. Non lasciare il forno incustodito durante la cottura.

Tovaglioli di carta	Utilizzare per coprire il cibo durante il riscaldamento per assorbire eventuale grasso. Utilizzare, controllando, solo per cotture brevi.
Carta uso pergamena	Utilizzare come copertura per prevenire schizzi o come copertura per il vapore.
Plastica	Solo quella idonea per utilizzo in forni a microonde. Seguire le istruzioni del produttore. Dovrebbe essere marcata "Idonea per microonde". Alcuni contenitori in plastica si ammorbidiscono quando il cibo in essi contenuto si scalda. Sacchetti per la cottura e borse in plastica chiuse ermeticamente dovrebbero essere tagliate o forate come indicato sull'imballo stesso.
Pellicola in plastica	Solo quella idonea a utilizzo in forni a microonde. Utilizzare per coprire il cibo durante la cottura per mantenere l'umidità. Assicurarsi che la pellicola in plastica non entri in contatto con il cibo.
Termometri	Solo quelli idonei per utilizzo con forni a microonde (termometri per carne e per dolci).
Carta oleata	Utilizzare per coprire il cibo per prevenire schizzi e mantenere l'umidità.

Materiali da evitare nei forni a microonde

Vassoi in alluminio	Può causare la formazione di arco. Trasferire il cibo in piatti idonei per utilizzo in forni a microonde.
Contenitori per alimenti in cartone con maniglie in metallo	Può causare la formazione di arco. Trasferire il cibo in piatti idonei per utilizzo in forni a microonde.
Utensili in metallo o	Il metallo protegge il cibo dall'energia a microonde. Il metallo può causare la formazione di arco.
Chiusure in metallo	Può causare la formazione di arco e potrebbe causare un incendio all'interno del forno.
Sacchetti di carta	Potrebbe causare un incendio all'interno del forno.
Contenitori in polistirene o poliuretano	I contenitori potrebbero sciogliersi o contaminare il liquido interno quando esposti ad alte temperature.
Legno	Il legno si asciuga quando utilizzato in forni a microonde e potrebbe dividersi o rompersi.

INSTALLARE IL VOSTRO FORNO

Nomi dei componenti e degli accessori del forno

Estrarre il forno e tutti i materiali dall'imballo e dalla cavità del forno.

Il forno è fornito con i seguenti accessori:

- 1 Piatto girevole in vetro
- 1 Insieme anello rotante
- 1 Manuale di istruzioni

- A) Pannello di controllo
- B) Albero del piatto rotante
- C) Anello di supporto
- D) Piatto in vetro
- E) Finestra di osservazione
- F) Porta
- G) Sistema di bloccaggio di sicurezza

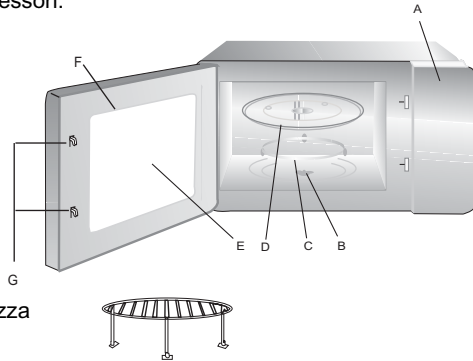

Grill (Solo per la serie con Grill)

Attenzione: non utilizzare la griglia metallica nel modello a microonde. Rimuoverla sempre quando si utilizza la funzione microonde!

Spegner il forno se la porta rimane aperta durante il funzionamento.

Installazione del piatto rotante

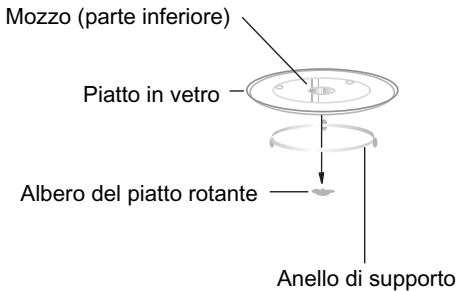

- a. Non posizionate mai il piatto in vetro al contrario. Il piatto in vetro non dovrebbe mai essere vincolato.
- b. Sia il piatto in vetro, sia l'anello di supporto devono sempre essere utilizzati durante la cottura.
- c. Il cibo e i contenitori devono sempre essere posizionati sul piatto in vetro per la cottura.
- d. Se il piatto in vetro o l'insieme anello piatto rotante dovessero incrinarsi o rompersi, contattate il centro di assistenza più vicino.

Installazione del piano di lavoro

Rimuovere tutto il materiale di imballo e gli accessori. Esaminare il forno per verificare che non vi siano danni quali ammaccature o danni alla porta. Non installare il forno se danneggiato.

Parte interna: Rimuovere tutte le pellicole protettive presenti sulle superfici della parte interna del forno a microonde.

Non rimuovere il sottile rivestimento marrone chiaro attaccato alla cavità del forno per proteggere il magnetron.

Installazione e collegamento

1. Questo elettrodomestico è destinato al solo uso domestico.
2. Questo forno è da incasso e può essere installato solo come tale. Non può essere usato sistemato su un ripiano o dentro un mobile non idoneo.
3. Seguire le istruzioni specifiche per l'installazione.
4. L'elettrodomestico può essere installato in un mobile installato a muro largo 60 cm (profondità minima: 55cm; altezza minima: 85 cm).
5. Il forno è munito di spina e deve essere collegato solo ad una presa adeguatamente installata e collegata a terra.
6. La tensione di alimentazione deve corrispondere alla tensione indicata sulla targhetta delle specifiche.
7. Solo un elettricista qualificato può installare la presa e sostituire il cavo di collegamento. Se dopo aver incassato il prodotto la spina non è più accessibile, sul lato dell'installazione deve essere presente un l'interruttore isolante onnipolare con una distanza fra i contatti di almeno 3mm.
8. Non utilizzare adattatori, prese a più uscite e prolunghe. Un eventuale sovraccarico può provocare rischio di incendio.

La superficie accessibile potrebbe essere calda nel corso del funzionamento.



Istruzioni di funzionamento

1. Impostazione dell'orario

Non appena il forno a microonde viene collegato alla presa di rete, sul display viene visualizzato "0:00" e viene emesso un segnale acustico.

1) Premere " **Clock/ Pre-Set** "; le cifre che indicano l'ora lampeggiano.

2) Ruotare "  " per regolare l'ora, scegliendo un numero compreso tra 0 e 23.

3) Premere " **Clock/ Pre-Set** ", le cifre che indicano i minuti lampeggiano.



4) Ruotare "  " per regolare i minuti, scegliendo un numero compreso tra 0 e 59.

5) Premere " **Clock/ Pre-Set** " per completare l'impostazione dell'orario. ":" lampeggia e l'orario impostato si illumina.

Nota: 1) Anche se è collegato alla presa di corrente, il forno non funziona se l'orologio non è impostato.
2) Se durante la procedura di impostazione dell'orario si preme " **Stop/Clear** ", il forno ripristinerà automaticamente l'impostazione precedente.

2. Cottura a microonde

Premere " **Microwave/Grill/Combi** "; sul display viene visualizzato "P100". Premere " **Microwave/Grill/Combi** " più

volte oppure ruotare "  " per scegliere la potenza desiderata; ad ogni pressione del tasto, verranno visualizzate in successione le indicazioni "P100", "P80", "P50", "P30" o "P10". Premere " **Start+30Sec./Confirm** " per confermare, quindi ruotare "  "

per impostare un tempo di cottura compreso tra 0:05 a 95:00. Premere " **Start+30Sec./Confirm** " di nuovo per avviare la cottura.

Esempio: Se si vuole cuocere con una potenza dell'80% per 20 minuti, impostare il forno secondo le seguenti istruzioni.

1) Premere una volta " **Microwave/Grill/Combi** ", il display visualizzerà "P100".

2) Premere di nuovo " **Microwave/Grill/Combi** " una volta o ruotare "  " per selezionare la potenza dell'80%.

3) Premere " **Start+30Sec./Confirm** " per confermare, il display visualizzerà "P80".

4) Ruotare "  " per regolare il tempo di cottura finché il display del forno non visualizzerà "20:00".

5) Premere " **Start+30Sec./Confirm** " per avviare la cottura.

Nota: il selettore consente di aumentare o diminuire il tempo di cottura secondo i seguenti incrementi:

0---1 min	: 5 secondi
1---5 min	: 10 secondi
5---10 min	: 30 secondi
10---30 min	: 1 minuto
30---95 min	: 5 minuti

"Microwave/Grill/Combi." Ordine	Visualizzazione codici comando	Potenza microonde	Potenza Grill
1	P100	100%	
2	P80	80%	
3	P50	50%	
4	P30	30%	
5	P10	10%	
6	G	0%	100%
7	C-1	55%	45%
8	C-2	36%	64%

3. Cottura grill o combinata.

Premere " **Microwave/Grill/Combi.** " una volta e verrà visualizzato "P100"; premere quindi più volte

" **Microwave/Grill/Combi.** " o ruotare  fino a selezionare la potenza desiderata. Ad ogni pressione del tasto verranno

visualizzate in sequenza le sigle "G", "C-1" o "C-2". Premere " **Start/+30Sec./Confirm** " per confermare, quindi ruotare

 per impostare un tempo di cottura compreso tra 0:05 e 95:00. Premere " **Start/+30Sec./Confirm** " di nuovo per avviare la cottura.

Esempio: se si vuole cuocere per 10 minuti con la potenza del microonde del 55% e la potenza del grill del 45%, seguire le seguenti istruzioni.

1) Premere una volta " **Microwave/Grill/Combi.** "; il display viene visualizzato "P100".

2) Premere " **Microwave/Grill/Combi.** " alcune volte oppure ruotare  fino a selezionare la modalità Combi 1.

3) Premere " **Start/+30Sec./Confirm** " per confermare; sul display viene visualizzato "C-1".

4) Ruotare  per regolare il tempo di cottura finché sul display del forno non verrà visualizzato "10:00".

5) Premere " **Start/+30Sec./Confirm** " per avviare la cottura.

Nota: nella modalità grill, una volta trascorsa la metà del tempo impostato, il forno emette due segnali acustici; questa procedura è normale.

Per ottenere un risultato ottimale, dopo i due segnali acustici girare il cibo e chiudere lo sportello; se non vengono eseguite altre operazioni, il forno riprenderà a cuocere.

4. Avvio veloce

- 1) In modalità di attesa, premere " **Start/+30Sec./Confirm** " per avviare la cottura con una potenza del 100%; ad ogni pressione del tasto si aggiungono 30 secondi al tempo di cottura, per un massimo di 95 minuti.
- 2) Nelle modalità microonde, grill, combi o scongelamento con impostazione del tempo, ogni pressione sul tasto " **Start/+30Sec./Confirm** " aumenta di 30 secondi il tempo di cottura.

3) In pausa modalità di attesa, ruotare "  " in senso antiorario per impostare il tempo di cottura con una potenza del 100%, quindi premere " **Start/+30Sec./Confirm** " per avviare la cottura.

5. Scongelamento con impostazione del peso

1) Premere una volta " **Defrost By W.T/Time** " ; sul forno viene visualizzato "dEF1".

2) Ruotare "  " per selezionare il peso del cibo da scongelare (peso compreso tra 100g e 2000g).

3) Premere " **Start/+30Sec./Confirm** " per avviare lo scongelamento.

6. Scongelamento con impostazione del tempo

1) Premere due volte " **Defrost By W.T/Time** " ; sul forno viene visualizzato "dEF2".

2) Ruotare "  " per selezionare il tempo di scongelamento.

3) Premere " **Start/+30Sec./Confirm** " per avviare lo scongelamento.

7. Riscaldamento automatico

1) Premere una volta " **Auto Reheat** " ; sul display viene visualizzato "200".

2) Premere " **Auto Reheat** " più volte o ruotare "  " per scegliere il peso del cibo; i pesi visualizzati successivamente sono "400" o "600" g.

3) Premere " **Start/+30Sec./Confirm** " per avviare la cottura.

8. Menu automatico

1) Ruotare "  " verso destra per selezionare il menu; verranno visualizzati i menu da "A-1" ad "A-8", corrispondenti rispettivamente a pizza, patate, carne, verdure, pesce, pasta, minestre e porridge.

2) Premere " **Start/+30Sec./Confirm** " per confermare.

3) Ruotare "  " per scegliere il peso predefinito indicato nella tabella dei menu.

4) Premere " **Start/+30Sec./Confirm** " per avviare la cottura.

Esempio: se si vuole utilizzare "Auto Menu" per cuocere un pesce di 350g:

1) Ruotare "  " in senso orario finché non viene visualizzato "A-5".

2) Premere " **Start/+30Sec./Confirm** " per confermare.

3) Ruotare "  " per selezionare il peso del pesce finché non viene visualizzato "350".

4) Premere " **Start/+30Sec./Confirm** " per avviare la cottura.

Tabella dei menu:

Menu	Peso	Display
A-1 Pizza	200 g	200 g
	400 g	400 g
A-2 Patate	200 g	200 g
	400 g	400 g
	600 g	600 g
A-3 Carne	250 g	250 g
	350 g	350 g
	450 g	450 g
A-4 Verdure	200 g	200 g
	300 g	300 g
	400 g	400 g
A-5 Pesce	250 g	250 g
	350 g	350 g
	450 g	450 g
A-6 Pasta	50g (con 450 di acqua fredda)	50 g
	100g (con 800 di acqua fredda)	100 g
A-7 Minestra	200 ml	200 ml
	400 ml	400 ml
A-8 Porridge	550 g	550 g
	1 100 g	1 100 g

9. Cottura programmata

1) Impostare prima l'orologio (consultare le istruzioni per l'impostazione dell'orario).

2) Inserire le impostazioni per la cottura programmata. È possibile impostare al massimo due stadi. Non è possibile selezionare lo scongelamento come impostazione per la cottura programmata.

Esempio: se si vuole cuocere con una potenza dell'80% per 7 minuti, procedere come segue:

a. Premere una volta " **Microwave/Grill/Combi.** "; sul display viene visualizzato "P100".

b. Premere " **Microwave/Grill/Combi.** " ancora una volta o ruotare "  " per selezionare la potenza dell'80%.

c. Premere " **Start/+30Sec./Confirm** " per confermare; sul display viene visualizzato "P80".

d) Ruotare "  " per regolare il tempo di cottura finché sul display del forno non viene visualizzato "7:00".

Dopo aver seguito le operazioni descritte sopra, fare attenzione a non premere " **Start/+30Sec./Confirm** " per avviare la cottura.

3) Premere " **Clock/ Pre-Set** "; le cifre che indicano l'ora lampeggiano.

4) Ruotare "  " per regolare l'ora, scegliendo un numero compreso tra 0 e 23.

5) Premere " **Clock/ Pre-Set** "; le cifre che indicano i minuti lampeggiano.

6) Ruotare "  " per regolare i minuti, scegliendo un numero compreso tra 0 e 59.

7) Premere " **Start/+30Sec./Confirm** " per completare l'impostazione. Se lo sportello è chiuso, quando l'orologio segna l'orario indicato vengono emessi due segnali acustici, quindi la cottura inizierà automaticamente.

10. Cottura multisessione

Per la cottura possono essere impostate al massimo due sessioni. Con la cottura multisessione, se una delle modalità selezionate è lo scongelamento, tale modalità verrà assegnata alla prima sessione.

Esempio: se si vuole scongelare del cibo in 5 minuti e quindi cuocere ad una potenza dell'80% per 7 minuti, procedere come segue:

1) Premere due volte " **Defrost By W.T/Time** "; sul display viene visualizzato "dEF2".

2) Ruotare "  " per selezionare il tempo di scongelamento finché non verrà visualizzato "5:00".

3) Premere una volta " **Microwave/Grill/Combi.** "; sul display viene visualizzato "P100".

4) Premere " **Microwave/Grill/Combi.** " ancora una volta o ruotare "  " per selezionare l'80% di potenza.

5) Premere " **Start/+30Sec./Confirm** " per confermare; sul display viene visualizzato "P80".

6) Ruotare "  " per regolare il tempo di cottura finché sul display del forno non verrà visualizzato "7:00".

7) Premere " **Start/+30Sec./Confirm** " per avviare la cottura. Viene emesso un primo segnale acustico per indicare l'inizio della prima sessione, dopodiché inizierà il conto alla rovescia del tempo impostato per lo scongelamento, trascorso il quale verrà emesso un secondo segnale acustico che precederà l'avvio della seconda sessione di cottura. Al termine della cottura, verranno emessi cinque segnali acustici..

11. Visualizzazione informazioni

- (1) Se si preme " Microwave/Grill/Combi. " nelle modalità di cottura microonde, grill o combinata, viene visualizzata per 3 secondi la potenza di alimentazione. Trascorsi 3 secondi, il forno tornerà allo stato precedente.
- (2) Durante la cottura, se si preme " Clock/ Pre-Set " verrà visualizzata l'ora per 3 secondi.
- (3) In modalità di cottura programmata, se si preme " Clock/ Pre-Set " viene visualizzato per 3 secondi l'orario di avvio della cottura.

12. Funzione di blocco per i bambini

Attivazione della funzione di blocco: in modalità di attesa, premere " Stop/Clear " per 3 secondi; il forno emetterà un segnale acustico prolungato ad indicare che il forno è in modalità di blocco. Se impostata, viene visualizzata l'ora, altrimenti sul display viene visualizzato "  ".

Disattivazione dalla funzione di blocco: nella modalità di blocco, premere " Stop/Clear " per 3 secondi; il forno emetterà un segnale acustico prolungato ad indicare che la funzione è stata disattivata.

Ricerca dei problemi

Se si verifica un guasto, prima di chiamare l'assistenza, effettuare le seguenti verifiche.

NORMALE	
Interferenza del forno a microonde con la ricezione televisiva	E' possibile che vi siano interferenze con la ricezione di radio o televisione nel corso del funzionamento del forno a microonde. Si tratta di un fenomeno simile a quello possibile con altri piccoli elettrodomestici, quali miscelatori, aspirapolvere, ventilatori elettrici. Si tratta di una condizione normale.
Luce affievolita	Nel corso di cotture a microonde a bassa pressione, la luce del forno può affievolirsi. Si tratta di una condizione normale.
Si accumula del vapore sulla porta, esce aria calda dalle aperture di sfianto	Nel corso della cottura, è possibile che del vapore fuoriesca dal cibo. Buona parte di questo vapore viene espulso dalle aperture di sfianto. Ma parte del vapore potrebbe accumularsi sulle superfici fredde, quali per esempio la porta del forno. Si tratta di una condizione normale.
Il forno viene acceso accidentalmente senza che vi sia del cibo all'interno dello stesso	Il funzionamento per periodi limitati del forno senza che al proprio interno vi sia del cibo non crea alcun danno al forno stesso. Questa condizione, però, dovrebbe essere evitata.

Problema	Possibile causa	Rimedio
Il forno non si accende	Il cavo di alimentazione non è inserito correttamente nella presa di corrente	Staccare la spina dalla presa, quindi ricollegare dopo 10 secondi
	Il fusibile salta o entra in funzione l'interruttore automatico	Sostituire il fusibile o ripristinare l'interruttore automatico (riparato da personale qualificato della nostra società)
	Problemi con l'uscita	Verificare l'uscita con un altro elettrodomestico
Il forno non scalda	La porta non è chiusa correttamente	Chiudere bene la porta
Il piatto di vetro è rumoroso durante il funzionamento del forno	Rulli sporchi e residui sul fondo del forno	Fare riferimento al paragrafo "manutenzione del microonde" per pulire le parti sporche.

SERVIZIO ASSISTENZA AL CLIENTE Chiamare nel caso in cui non si riesca a individuare la causa del malfunzionamento. Spegnerne l'elettrodomestico (non sottoporlo a colpi o movimenti bruschi) e contattare il Servizio Assistenza. NUMERO DI SERIE DEL PRODOTTO Dove si trova? Quando si contatta il Servizio Assistenza, è importante fornire il codice e il numero seriale del prodotto interessato (un codice di 16 caratteri che inizia con il numero 3); queste informazioni sono contenute nel certificato di garanzia, ma anche sull'etichetta delle specifiche reperibile sul prodotto stesso. Ciò consentirà ai tecnici di evitare viaggi a vuoto, nonché (cosa altrettanto importante) di risparmiare sul prezzo delle relative chiamate.



Questa apparecchiatura è marchiata secondo la Direttiva Europea 2002/96/CE per lo smaltimento delle apparecchiature elettriche ed elettroniche (Waste Electrical and Electronic Equipment, WEEE).
Facendo in modo che questo prodotto venga smaltito correttamente aiuterete a prevenire potenziali conseguenze negative per l'ambiente e la salute dell'uomo, che potrebbero essere causate da uno smaltimento non corretto. Il simbolo su questo prodotto indica che esso non deve essere trattato come rifiuto domestico. L'elettrodomestico deve essere consegnato al punto di raccolta predisposto per il riciclo delle apparecchiature elettriche ed elettroniche. Lo smaltimento deve avvenire secondo le norme locali vigenti sullo smaltimento dei rifiuti. Per maggiori informazioni sul trattamento, il ritiro e il riciclo di questo prodotto consultare le autorità comunali, il servizio per la raccolta dei rifiuti o il negozio in cui il prodotto è stato acquistato.

CANDY

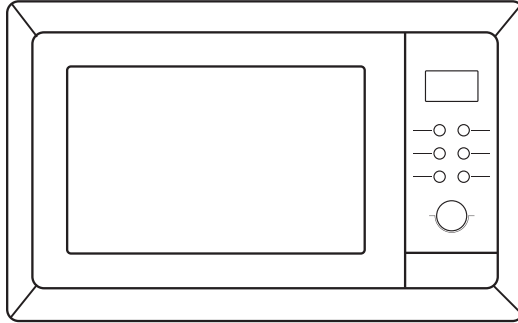

Mikrowellenherd

BEDIENUNGSANWEISUNG

MODELLE: MIC 201 EX

Vor der Verwendung des Mikrowellenherdes vorsichtig diese Bedienungen lesen und sie sorgfältig bewahren.

Wenn Sie die hier enthaltenen Bedienungen folgen, wird Ihr Mikrowellenherd Ihnen einen hervorragenden Dienst für lange Zeit garantieren.

DIESE BEDIENUNGEN SORGFÄLTIG BEWAHREN.

VORSICHTSMAßNAHMEN UM EVENTUELLE ZU VIELE AUSSETZUNGEN AN DER MIKROWELLENENERGIE ZU VERMEIDEN.

- (a) Den Mikrowellenherd mit der offenen Tür nicht in Bewegung setzen, weil eine gefährliche Aussetzung an der Mikrowellenenergie verursacht werden könnte. Es ist wichtig, keine Sicherheitsverschlüsse zu zerbrechen oder zu verderben.
- (b) Keinen Gegenstand zwischen der Vorderseite des Mikrowellenherdes und der Tür stellen und die Dichtungen immer rein bewahren.
- (c) ACHTUNG: Wenn die Tür oder die Dichtung beschädigt sind, muß das Mikrowellenherd nicht verwendet werden, bis wann es von einem Techniker behebt wird.

ANHANG

Wenn das Gerät nicht rein behalten wird, könnte seine Oberfläche beschädigt werden; dafür könnte die Dauer des Gerätes kürzer sein und sie könnte auch zu gefährlichen Situationen führen.

Technische Verzeichnisse

Modellen	MIC 201 EX
Nennspannung	230V~50Hz
Eingangsnennleistung (Mikrowellen)	1250W
Ausgangsnennleistung (Mikrowellen)	800 W
Eingangsnennleistung (Grill)	1000 W
Kapazität des Mikrowellenherdes	20 L
Durchmesser des Drehtellers	∅ 245mm
Außengrößen (LxTxH)	594 x 331 x 382 mm
Nettogewicht	16 kg

WICHTIGE BEMERKUNGEN FÜR DIE SICHERHEIT

ACHTUNG

Um Feuergefahr, elektrischen Schock, Schaden den Menschen oder überhöhte Aussetzung der Mikrowellenenergie während der Verwendung des Elektrogerätes zu vermeiden, empfehlen wir, die folgenden Vorsichtsmaßnahmen zu befolgen:

1. **Achtung:** Flüssigkeiten oder andere Nahrung müssen nicht in geschlossenen Behältern aufgewärmt werden, weil sie explodieren können.
2. **Achtung:** Es ist gefährlich für derjenige, der kein Techniker ist, die Schutzdecke wegzunehmen, die den Schutz gegen der Aussetzung der Mikrowellenenergie garantiert.
3. **Achtung:** Die Minderjährigen können den Mikrowellenherd ohne die Anwesenheit der Erwachsenen verwenden, nur nachdem sie die nötigen Gebrauchsanweisungen gelernt haben und die von einer falschen Verwendung abhängigen Gefahren verstanden haben.
4. **Achtung:** Wenn der Mikrowellenherd kombiniert verwendet wird, sollten die Minderjährigen nur an der Anwesenheit der Erwachsenen wegen der sehr hohen Temperatur (nur für das Modell mit Grill).
5. Nur für die Verwendung in Mikrowellenherden geeignete Geräte benutzen.
6. Der Herd sollte regelmäßig gereinigt werden und die Nahrungsreste sollten sofort gereinigt werden.
7. "VORSICHTSMAßNAHMEN UM EVENTUELLE ZU VIELE AUSSETZUNGEN AN DER MIKROWELLENENERGIE ZU VERMEIDEN" lesen und folgen.
8. Wenn die Nahrung in Kunststoff- oder Papierbehältern aufgewärmt wird, kontrollieren Sie den Herd wegen der Feuermöglichkeit.
9. Wenn man Rauch bemerkt, ist es notwendig, den Herd auszuschalten oder die Steckdose abzustellen und die Tür des Herdes nicht zu öffnen, damit eventuelle Flammen gelöscht werden.
10. Das Essen nicht zu viel backen.
11. Den Herd wie einen Behälter nicht verwenden. Kein Brot, keine Kekse, u.s.w. im Mikrowellenherd lassen.
12. Die Metallverschlüsse und die Metallhenkel aus den Kunststoff- oder Papierbehältern/Taschen wegnehmen, bevor sie in den Mikrowellenherd positioniert werden.
13. Gemäß den gegebenen Installationsbedienungen den Mikrowellenherd positionieren.
14. Die Eier in der Schale und die harten Eier sollten nicht im Mikrowellenherd gewärmt werden, weil sie auch nach dem Ende der Mikrowellenerwärmung explodieren können.
15. Dieses Gerät nur für die in diesem Handbuch beschriebenen Anwendungen benutzen. Keine ätzenden Stoffe oder Dämpfe in diesem Gerät verwenden. Dieses Mikrowellenherd wird ausführlich für das Wärmen und nicht für industrielle- oder Laborzwecke geplant.

16. Wenn das serienmäßige Kabel beschädigt ist, muß es vom Hersteller, von seinem Wartungsdienst oder von den Fachkräften ersetzt werden, damit jede gefährliche Lage verhütet wird.
17. Dieses Hausgerät außen nicht lagern oder verwenden.
18. Diesen Mikrowellenherd neben dem Wasser, im nassen Spülstein oder in der Nähe eines Schwimmbads nicht verwenden.
19. Das Speisekabel von wärmen Oberflächen fern halten und nie das Mikrowellengerät decken.
20. Das Speisekabel an der Kante des Tisches oder an der Arbeitsfläche nicht hängen lassen.
21. Die Nichtbefolgung der gewöhnlichen Sauberkeitsbedienungen könnten die Oberflächen des Mikrowellenherdes beschädigen, die Dauer des Gerätes verkürzen und gefährliche Situationen verursachen.
22. Der Inhalt von Milchflaschen und von Nahrungsbehältern für Neugeborenen sollten gemischt oder geschüttelt werden und die Temperatur der enthaltenen Essen sollte kontrolliert werden, um Verbrennungen zu vermeiden.
23. Die Mikrowellenerwärmung von Getränken könnte einen verspäteten Siedeprozess verursachen; infolgedessen den Behälter vorsichtig rühren.
24. Keine Dampfreiniger verwenden.
25. Das Gerät erhitzt sich bei der Verwendung. Darauf achten, dass die Heizelemente im Inneren des Geräts nicht berührt werden.
26. Zugängliche Teile des Geräts können sich bei der Verwendung erhitzen. Kinder vom Gerät fernhalten.
27. Keine Scheuermittel oder scharfe Metallschaber zur Reinigung des Gerätes aus Glas verwenden, da die Oberfläche zerkratzt und beschädigt werden kann.

Weisungen für das Einschränken von der Schadengefahr den Menschen Installation mit Erdung

GEFAHR

Schlagsgefahr

Das Berühren von einigen Teilen kann ernste persönliche Schaden oder sogar den Tod verursachen. Kein Gerät abmontieren.

ACHTUNG

Schlagsgefahr

Eine unrichtige Verwendung der Erdung kann einen Schlag verursachen. Sobald das Gerät richtig durch eine angemessene Erdung installiert wird, kann es auch dem elektrischen Netz verbunden werden.

Wie die Schadengefahren den Menschen kürzen Erdung

REINIGUNG

Versichern Sie sich, den Mikrowellenherd vom elektrischen Strom abzutrennen.

1. Die Innenoberflächen des Mikrowellenherdes mit einem ein wenig feuchten Tuch nach der Verwendung reinigen.
 2. Die Zubehöre mit Seife und Wasser wie üblich reinigen.
 3. Der Türrahmen, die Dichtung und die Nebenteile müssen bei Bedarf mit einem feuchten Tuch sorgfältig gereinigt werden.
Dieses Hausgerät muß mit Erdung verbunden werden. Im Kurzschlussfall kürzt die Erdung die Schlagsgefahr, weil sie ein Fluc htkabel für den elektrischen Strom gibt. Dieses Hausgerät wird mit einem Stromkabel geliefert, der sowohl das Erdungskabel als auch den Erdungsstecker hat. Die Steckdose muß in einem richtig installierten und mit Erdung ausgestatteten Stecker eingeschaltet werden. Wenn die Bedienungsanleitungen über die Erdung nicht richtig verstanden werden oder wenn Sie Zweifel über die Erdungsverbindungen des Hausgerätes haben, wenden Sie sich an einen qualifizierten Elektriker oder an einen Wärter. Wenn eine Verlängerungsschnur notwendig ist, ein Drei-Wege-Stromkabel mit einer bipolaren Steckdose verwenden, die eine Erdungsnut und 2 Erdungsplättchen hat. Eine bipolare Steckdose mit einem Erdungsstecker oder mit einer Erdungsklemme wird richtig auch für den Stecker des Mikrowellenherdes. Das mit dem Hausgerät gelieferte Kabel ist absichtlich kurz, um die Gefahren von Straucheln oder Abreisen zu vermeiden:
- 1)Die auf den Kabeln oder auf der Verlängerungsschnur bezeichnete Nennspannung sollte wenigstens äquivalent der Nennspannung des Hausgerätes sein.
 - 2)Die Verlängerungsschnur muß ein Drei-Wege-Stromkabel mit Erdung sein.
 - 3)Das lange Kabel sollte positioniert werden, sodaß es vom Tisch oder von der Arbeitsfläche nicht herabhängt. Auf diese Weise können die Kinder kein Kabel ziehen und niemand kann versehentlich darüber straucheln.

Schuko-Stecker

WERKZEUGE

ACHTUNG

Schadengefahr den Menschen

Ohne eine Fachkenntnis ist es gefährlich, Ausbesserungen oder Wartungen zu machen, die die Verschiebung eines Deckels vorsehen, der ein Schutz gegen die Mikrowellen garantiert.

Beziehen Sie sich auf die Bedienungsleitungen im Abschnitt "geeignete Materialien für den Mikrowellenherd oder ungeeignete Materialien für den Mikrowellenherd".

Auch Werkzeuge ohne Metall könnten ungeeignet für die Verwendung im Mikrowellenherd sein. Im Zweifelsfall ist es möglich, das betreffende Werkzeug mit der folgenden Prozedur zu testen.

Werkzeugentest:

1. einen für den Mikrowellenherd geeigneten Behälter mit einer Tasse kalten Wassers (250 ml.) und mit dem betreffenden Werkzeug füllen.
2. Zur höchsten Temperatur für 1 Min. kochen.
3. Vorsichtig das Werkzeug berühren. Wenn das leere Werkzeug warm ist, muß er nicht im Mikrowellenherd verwendet werden.
4. Die Kochzeit von 1 Min. nicht übersteigen.

Geeignete Materialien für das Mikrowellenherd

Aluminiumfolie	Nur für Schutz. Kleine glatte Stücke können als Decke von dünnen Fleisch- oder Geflügelsstücken verwendet werden, damit ein überhohotes Kochen verhütet wird. Wenn die Aluminiumfolie zu nah den Wänden des Mikrowellenherdes ist, kann sie bogenförmig sich biegen. Die Aluminiumfolie sollte wenigstens 1 Zoll (2,5 cm.) weit von den Wänden des Mikrowellenherdes positioniert werden.
Behälter in Terracotta	Die Bedienungsanleitungen des Herstellers folgen. Der Boden eines Terracotta-Behälters muß wenigstens 3/16 Zoll (5 mm.) über die Drehplatte positioniert werden. Wegen einer falschen Verwendung kann die Drehplatte brechen.
Tischteller	Nur diejenigen, die geeignet für die Mikrowellenherde sind. Die Bedienungsanleitungen des Herstellers folgen. Keine gebrochene oder abgeschlagene Teller verwenden.
Glasgefäße	Immer den Deckel wegnehmen. Nur um Erwärmung des Essen verwenden. Viele Glasgefäße sind nicht hitzefest und könnten brechen.
Glasartikel	Nur hitzefeste und für den Mikrowellenherd geeignete Glasartikel verwenden. Versichern Sie sich, daß es keine Metallbesätze gibt. Keine gebrochene oder abgeschlagene Teller verwenden.
Taschen für das Kochen im Mikrowellenherd	Die Bedienungsanleitungen des Herstellers folgen. Mit Metallverschlüsse nicht schließen. Einige Schnitte machen, damit der Dampf austreten kann.
Papiertassen und Papierteller	Fürs Kochen oder Warmen nur für wenige Zeit. Während des Kochens den Mikrowellenherd unbewacht nicht lassen.

Papierservietten	Sie können als Decke des Essens während des Wärmens verwendet werden, um eventuelle Fetten zu absorbieren. Nur für kurze Warmen unter Kontrolle verwenden.
Pergamentpapier	Als Decke für das Verhüten der Spritzer oder als Decke für den Dampf verwenden.
Kunststoff	Nur den für die Mikrowellenherde geeigneten Typ. Die Bedienungsanleitungen des Herstellers folgen. Der Kunststoff sollte mit dem Zeichen „Für Mikrowellen geeignet“ markiert werden. Einige Kunststoffbehälter werden weich als das enthaltene Essen sich wärmt. Dichtverschlossene Tüte fürs Kochen und Plastiktüte sollten geschnitten oder gelocht werden wie auf der Verpackung gezeigt.
Plastikfolie	Nur den für die Mikrowellenherde geeigneten Typ. Für das Decken des Essens während des Kochens verwendet, um die Feuchtigkeit zu halten. Versichern Sie sich, daß die Plastikfolie das Essen nicht berührt.
Thermometer	Nur die für die Mikrowellenherde geeigneten Thermometer (für Fleisch und Süßigkeiten).
Butterbrotpapier	Als Decke für das Verhüten der Spritzer und für das Halten der Feuchtigkeit verwenden.

Ungeeignete Materialien für die Mikrowellenherde

Aluminiumtablette	Sie können sich bogenförmig biegen. Das Essen auf die für die Mikrowellenherde geeigneten Teller legen.
Pappbehälter für Essen mit Metallhandgriffen	Sie können sich bogenförmig biegen. Das Essen auf die für die Mikrowellenherde geeigneten Teller legen.
Metallwerkzeuge	Das Metall schützt das Essen vor der Mikrowellenenergie. Das Metall kann sich bogenförmig biegen.
Metallverschlüsse	Sie können sich bogenförmig biegen und könnten eine Brandstiftung innerhalb dem Mikrowellenherd verursachen.
Papiertüte	Sie könnten eine Brandstiftung innerhalb dem Mikrowellenherd verursachen.
Polystyren-oder Polyurethanbehälter	Wenn diese Behälter zu hohen Temperaturen ausgesetzt werden, könnten sie schmelzen oder die Innenflüssigkeit kontaminieren.
Holz	Nachdem das Holz im Mikrowellenherd verwendet wird, trocknet es sich und könnte reißen werden oder brechen.

WIE IHREN MIKROWELLENHERD ZU INSTALLIEREN

Namen von den Teilen und der Zubehören des Mikrowellenherdes

Das Mikrowellenherd und alle Teile aus der Verpackung sowie aus der Höhlung des Mikrowellenherdes ziehen.

Das Mikrowellenherd wird mit den folgenden Zubehören geliefert:

- 1 Glasdrehplatte
- 1 Drehring
- 1 Bedienungsanleitung

- A) Schaltplatte
- B) Welle der Drehplatte
- C) Trägersring
- D) Glasplatte
- E) Betrachtungsfenster
- F) Tür
- G) Sicherheitsblockierungssystem

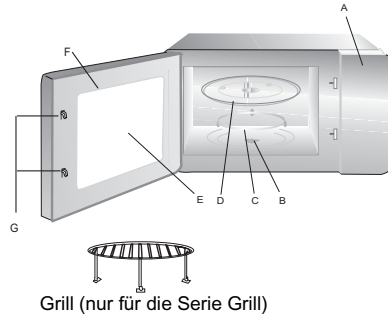

Achtung: das Metallgitter im Mikrowellenmodel nicht verwenden. Wenn die Mikrowellenfunktion gewählt wird, das Metallgitter immer wegnehmen.

Wenn die Tür während der Arbeitsweise offen bleibt, muß das Mikrowellenherd abgeschaltet werden.

Installation der Drehplatte

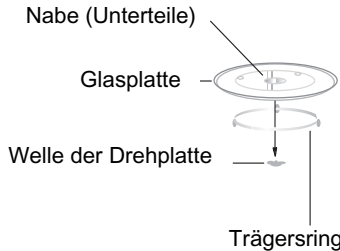

- a. Die Glasplatte falsch herum nie stellen. Die Glasplatte sollte nie gebunden werden.
- b. Sowohl die Glasplatte als auch der Trägersring müssen immer während des Kochens benutzt werden.
- c. Das Essen und die Behälter müssen immer auf die Glasplatte fürs Kochen gestellt werden.
- d. Wenn die Glasplatte oder der Drehring und die Drehplatte brechen oder sich biegen würden, wenden Sie sich am nächsten Kundendienst.

Installation und Anschluss

1. Dieses Gerät ist für den Privatgebrauch vorgesehen.
2. Dieses Gerät ist als Einbaugerät vorgesehen. Es eignet sich nicht für die Verwendung auf einer Küchenablagefläche oder in einem geschlossenen Küchenschrank.
3. Die spezifischen Installationsanleitungen bitte einhalten.
4. Das Gerät in einem 60 cm breiten Wandschrank installieren (Tiefe mindestens 55 cm, Höhe ab Boden 85 cm).
5. Dieses Gerät ist mit einem Stecker ausgerüstet, der nur an eine korrekt geerdete Steckdose angeschlossen werden darf.
6. Die diesbezügliche Spannung hat der auf dem Typenschild wiedergegebenen Spannung zu entsprechen.
7. Die Steckdose darf nur von einem qualifizierten Elektriker installiert werden. Dies gilt auch für den etwaigen Ersatz des Anschlusskabels. Wenn der Stecker nach der Installation nicht mehr zugänglich ist, muss sich installationsseitig ein allpoliger Stromkreisunterbrecher befinden, der einen Kontaktabstand von mindestens 3 mm aufweist.
8. Keine Adapter, Mehrfachsteckdosen und Verlängerungskabel verwenden. Die Überladung des Geräts stellt ein potentielles Brandrisiko dar.



Die zugängliche Oberfläche könnte warm während des Funktionierens sein. ARBEITSWEISENBEDIENUNGEN

Dieser Mikrowellenherd verwendet moderne, elektronische Kontrolle, um die Kochensparameter einzustellen, sodaß fast alle Ihre Bedürfnisse befriedigt werden können.

Funktionen

1. Uhr einstellen

Wenn das Mikrowellengerät an das Stromnetz angeschlossen wird, blendet der LED-Display die Anzeige „0:00“ ein. Der Summer sendet ein akustisches Signal aus.

1) "Clock/ Pre-Set" drücken. Die Stundenanzeige blinkt.

2) Den Wählschalter  " drehen, um die Stunden einzustellen. Hierbei einen Wert zwischen 0--23 festlegen.

3) "Clock/ Pre-Set" drücken. Die Minutenanzeige blinkt.

4) Den Wählschalter  " drehen, um die Minuten einzustellen. Hierbei einen Wert zwischen 0--59 festlegen.

5) "Clock/ Pre-Set" drücken, um die Einstellung der Uhr zu beenden. ":" blinkt und die Uhr schaltet auf Dauerlicht.

Hinweis: 1) Die Uhr ist auch bei Spannungsführung deaktiviert, wenn sie nicht eingestellt wurde.

2) Wenn bei der Einstellung der Uhr die Schaltfläche " Stop/Clear " gedrückt wird, kehrt das Gerät automatisch zum vorhergehenden Status zurück.

2. Zubereiten von Speisen im Mikrowellengerät

1) " Microwave/Grill/Combi " drücken. Der LED-Display blendet die Anzeige "P100" ein.

" Microwave/Grill/Combi " mehrere Male drücken oder den Wählschalter  " drehen, um die Leistungsstufe festzulegen. Der Display zeigt bei jedem Drücken jeweils die Anzeige "P100", "P80" "P50", "P30" oder "P10" an. An dieser Stelle die gewünschte Stufe durch das Drücken der Schaltfläche " Start/+30Sec./Confirm " bestätigen und den Wählschalter auf die gewünschte Garzeit drehen (0:05 bis 95:00). " Start/+30Sec./Confirm " erneut drücken, um den Garvorgang zu starten.

Beispiel: Sie möchten eine Mikrowellen-Leistungsstufe von 80 % bei einer Garzeit von 20 Minuten festlegen. Gehen Sie folgenderweise vor:

1) " Microwave/Grill/Combi " drücken. Der LED-Display blendet die Anzeige "P100" ein.

2) " Microwave/Grill/Combi " erneut drücken und den Wählschalter  " drehen, um die Mikrowellen-Leistungsstufe (80 %) festzulegen.

3) Zur Bestätigung der Auswahl " Start/+30Sec./Confirm " drücken. Der LED-Display blendet die Anzeige "P80" ein.

4) Zur Einstellung der Garzeit den Wählschalter  " so lange drehen, bis der LED-Display den Wert "20:00" anzeigt.

5) " Start/+30Sec./Confirm " drücken, um den Garvorgang zu starten.

Hinweis: Die Stufen des Wählschalters sind in folgende Abfolgen aufgeteilt:

0---1 Min.	: 5 Sekunden
1---5 Min.	: 10 Sekunden
5---10 Min.	: 30 Sekunden
10---30 Min.	: 1 Minute
30---95 Min.	: 5 Minuten

„Microwave/Grill/Combi.“ Stufen	Displayanzeige	Leistungsstufe Mikrowelle	Leistungsstufe Grill
1	P100	100 %	
2	P80	80 %	
3	P50	50 %	
4	P30	30 %	
5	P10	10 %	
6	G	0 %	100 %
7	C-1	55 %	45 %
8	C-2	36 %	64 %

3. Zubereiten von Speisen mit den Funktionen Grill/Kombi

" **Microwave/Grill/Combi.** " drücken. Der Display zeigt die Anzeige "P100" an. Die Schaltfläche "

Microwave/Grill/Combi. " mehrere Male drücken oder den Wählschalter  drehen, um die Leistungsstufe festzulegen. Der Display zeigt bei jedem Drücken jeweils die Anzeige "G", "C-1" oder "C-2" an. An dieser Stelle die

Auswahl durch das Drücken der Schaltfläche " **Start/+30Sec./Confirm** " bestätigen und den Wählschalter  auf

die gewünschte Garzeit drehen (0:05 bis 95:00). " **Start/+30Sec./Confirm** " erneut drücken, um den Garvorgang zu starten.

Beispiel: Sie möchten eine Mikrowellen-Leistungsstufe von 55 % und eine Grill-Leistungsstufe (C-1) von 45 % bei einer Garzeit von 10 Minuten festlegen. Gehen Sie folgenderweise vor:

1) " **Microwave/Grill/Combi.** " drücken. Der LED-Display blendet die Anzeige "P100" ein.

2) " **Microwave/Grill/Combi.** " erneut drücken oder den Wählschalter  drehen, um die Funktion Kombi festzulegen.

3) " **Start/+30Sec./Confirm** " zur Bestätigung der Auswahl drücken. Der LED-Display blendet die Anzeige "C-1" ein.

4) Zur Einstellung der Garzeit den Wählschalter "  " so lange drehen, bis der LED-Display den Wert "10:00" anzeigt.

5) " **Start/+30Sec./Confirm** " drücken, um den Garvorgang zu starten.

Hinweis: Nach der halben Garzeit sendet das Gerät zwei akustische Signale aus. Dies ist völlig normal. Zur optimalen Garung im Grill, das Grillgut an dieser Stelle wenden, die Türe wieder schließen und den Garvorgang zu Ende führen.

4. Funktion Quick Start

- 1) Im Pausestatus " **Start/+30Sec./Confirm** " drücken, um den Garvorgang bei einer Leistungsstufe von 100 % zu starten. Jedes Drücken erhöht die Garzeit um 30 Sekunden bis zu einem Maximum von 95 Minuten.
- 2) Beim Garen mit den Funktionen Mikrowelle, Grill, Kombi oder Auftauen erhöht das Drücken der Schaltfläche " **Start/+30Sec./Confirm** " die Garzeit um jeweils 30 Sekunden.
- 3) Im Pausestatus den Wählschalter "  " nach links drehen, um den Garvorgang bei einer Mikrowellen-Leistungsstufe von 100 % einzustellen. " **Start/+30Sec./Confirm** " drücken, um den Garvorgang zu starten.

5. Auftauen auf der Grundlage des Gewichtes

- 1) " **Defrost By W.T/Time** " drücken. Der LED-Display blendet die Anzeige "dEF1" ein.
-
- 2) Den Wählschalter "  " zur Festlegung des Gewichtes des Garguts drehen (100 bis 2000 g).
-
- 3) " **Start/+30Sec./Confirm** " drücken, um den Auftauvorgang zu starten.



6. Auftauen auf der Grundlage der Zeit

- 1) " **Defrost By W.T/Time** " zwei Mal drücken. Der LED-Display blendet die Anzeige "dEF2" ein.
-
- 2) Den Wählschalter "  " drehen, um die Auftauzeit festzulegen.
-
- 3) " **Start/+30Sec./Confirm** " drücken, um den Auftauvorgang zu starten.

7. Funktion Aufwärmen

- 1) " **Auto Reheat** " drücken. Der LED-Display blendet die Anzeige "200" ein.
-
- 2) " **Auto Reheat** " mehrere Male drücken oder den Wählschalter "  " drehen, um das Gewicht des Garguts festzulegen (400 oder 600 g).
-
- 3) " **Start/+30Sec./Confirm** " drücken, um den Garvorgang zu starten.

8. Funktion Auto Menü

- 1) Den Wählschalter "  " zur Festlegung des Menüs nach rechts drehen. Der LED-Display blendet die Anzeigen "A-1" bis "A-8" (Pizza, Kartoffeln, Fleisch, Gemüse, Fisch, Nudeln, Suppe und Brei) ein.
-
- 2) Die Auswahl durch das Drücken von " **Start/+30Sec./Confirm** " bestätigen.
-
- 3) Den Wählschalter "  " zur Festlegung des Gewichtes entsprechend den Vorgaben der Menütabelle drehen.
-
- 4) " **Start/+30Sec./Confirm** " drücken, um den Garvorgang zu starten.
- Beispiel: Sie möchten 350 g Fisch mit der Funktion „Auto Menu“ garen.
- 1) "  " nach rechts drehen, bis der LED-Display die Anzeige "A-5" einblendet.
-
- 2) Durch das Drücken von " **Start/+30Sec./Confirm** " bestätigen.

3) Den Wählschalter  zur Festlegung des Gewichtes des Fisches drehen (350 g).

4) " **Start/+30Sec./Confirm** " drücken, um den Garvorgang zu starten.

Menütabelle:

Menü	Gewicht	Anzeige
A-1	200 g	200 g
Pizza	400 g	400 g
A-2	200 g	200 g
Kartoffeln	400 g	400 g
	600 g	600 g
	250 g	250 g
A-3 Fleisch	350 g	350 g
	450 g	450 g
	200 g	200 g
A-4 Gemüse	300 g	300 g
	400 g	400 g
	250 g	250 g
A-5 Fisch	350 g	350 g
	450 g	450 g
	50 g (mit 450 g heißem Wasser)	50 g
A-6 Nudeln	100 g (mit 800 g heißem Wasser)	100 g
	200 ml	200 ml
A-7 Suppen	400 ml	400 ml
A-8 Brei	550 g	550 g
	1100 g	1100 g

9. Funktion Vorprogrammieren

1) Zunächst die Uhr einstellen (siehe Anleitung zur Einstellung der Uhr).

2) Das Garprogramm eingeben. Es ist möglich, maximal zwei Stufen festzulegen.
Die Auftaufunktion sollte nicht als Garprogramm festgelegt werden.

Beispiel: Sie möchten eine Mikrowellen-Leistungsstufe von 80 % bei einer Garzeit von 7 Minuten festlegen. Gehen Sie folgenderweise vor:

a) " **Microwave/Grill/Combi.** " drücken. Der LED-Display blendet die Anzeige "P100" ein.

b) " **Microwave/Grill/Combi.** " erneut drücken oder den Wählschalter  drehen, um die Leistungsstufe (80 %) festzulegen.

- c) " **Start/+30Sec./Confirm** " zur Bestätigung der Auswahl drücken. Der LED-Display blendet die Anzeige "P80" ein.
- d) Zur Einstellung der Garzeit den Wählschalter "  " so lange drehen, bis der LED-Display den Wert "7:00" anzeigt.

An dieser Stelle " **Start/+30Sec./Confirm** " drücken, um den Garvorgang zu starten.

- 3) " **Clock/ Pre-Set** " drücken. Die Stundenanzeige blinkt.

- 4) Den Wählschalter "  " drehen, um die Zeit einzustellen. Hierbei einen Wert zwischen 0--23 festlegen.

- 5) " **Clock/ Pre-Set** " drücken. Die Minutenanzeige blinkt.

- 6) Den Wählschalter "  " drehen, um die Minuten einzustellen. Hierbei einen Wert zwischen 0--59 festlegen.

- 7) " **Start/+30Sec./Confirm** " drücken, um die Einstellung der Uhr zu beenden. Bei geschlossener Tür sendet der Summer bei Erreichen der festgelegten Zeit zwei akustische Signale aus. Danach startet der Garvorgang automatisch.

10. Funktion Mehrstufengaren

Es ist möglich, maximal zwei Stufen festzulegen. Wenn bei der Mehrstufengarung eine Stufe der Funktion „Auftauen“ entspricht, ist diese als erste festzulegen.

Beispiel: Sie möchten das Gericht 5 Minuten lang auftauen und danach eine Mikrowellen-Leistungsstufe von 80 % bei einer Garzeit von 7 Minuten festlegen. Gehen Sie folgenderweise vor:

- 1) " **Defrost By W.T/Time** " zwei Mal drücken. Der LED-Display blendet die Anzeige "dEF2" ein.

- 2) Den Wählschalter "  " so lange drehen, bis der LED-Display eine Auftauzeit von "5:00" anzeigt.

- 3) " **Microwave/Grill/Combi.** " drücken. Der LED-Display blendet die Anzeige "P100" ein.

- 4) " **Microwave/Grill/Combi.** " erneut drücken oder den Wählschalter "  " drehen, um die Mikrowellen-Leistungsstufe (80 %) festzulegen.

- 5) " **Start/+30Sec./Confirm** " zur Bestätigung der Auswahl drücken. Der LED-Display blendet die Anzeige "P80" ein.

- 6) Zur Einstellung der Garzeit den Wählschalter "  " so lange drehen, bis der LED-Display den Wert "7:00" anzeigt.

- 7) " **Start/+30Sec./Confirm** " drücken, um den Garvorgang zu starten. Der Summer sendet ein akustisches Signal für die erste Garstufe aus. Der Rückwärtszähler des Auftauvorgangs startet. Der Summer sendet bei der Aktivierung der zweiten Garstufe ein weiteres akustisches Signal aus. Nach Abschluss des Garvorgangs sendet der Summer fünf akustische Signale aus.

11. Funktion Prüfen

- (1) Die Leistungsstufe wird für 3 Sekunden angezeigt, wenn in den Funktionen Mikrowelle, Grill und Kombi die Schaltfläche " **Microwave/Grill/Combi** " gedrückt wird. Nach den besagten 3 Sekunden kehrt der Display zur ursprünglichen Anzeige zurück.
- (2) Die Zeit wird für 3 Sekunden angezeigt, wenn beim Garvorgang die Schaltfläche " **Clock/ Pre-Set** " gedrückt wird.
- (3) In der Funktion „Vorprogrammieren“ wird die vorprogrammierte Zeit beim Drücken der Schaltfläche " **Clock/ Pre-Set** " für 3 Sekunden angezeigt.

12. Funktion Kindersicherung

Sicherung aktivieren: Im Pausestatus " **Stop/Clear** " 3 Sekunden lang drücken. Das Gerät sendet ein langes akustisches Signal aus, das darauf hinweist, dass die Kindersicherung aktiviert ist. Der LCD-Display blendet die Sicherungsanzeige ein, wenn die Uhr eingestellt wurde, anderenfalls die Anzeige " **⏏** ".

Sicherung deaktivieren: Die Schaltfläche " **Stop/Clear** " bei aktivierter Kindersicherung 3 Sekunden lang drücken. Das Gerät sendet ein langes akustisches Signal aus, das darauf hinweist, dass die Kindersicherung deaktiviert ist.

Problemensuche

Vor der Benachrichtigung des Kundendienstes anhand der folgenden Anweisungen zunächst selber versuchen etwaige Störungen zu beheben.

NORMAL	
Interferenz des Mikrowellenherdes mit dem Fernsehempfang	Während des Funktionierens des Mikrowellenherdes ist es möglich, daß es Empfangsstörungen und Bildinterferenzen gibt. Dasselbe passiert auch mit anderen kleinen Hausgeräten wie Mischer, Staubsauger, elektrische Ventilatoren. Es ist ganz normal.
Schwaches Licht	Während Mikrowellenkochen zu niedrigem Druck kann das Licht des Mikrowellenherdes schwächer werden. Es ist ganz normal.
Dampf sammelt sich auf der Tür an, warme Luft aus den Luftlochöffnungen ausgeht	Während des Kochens kann der Dampf aus dem Essen herausgehen. Ein Teil von diesem Dampf wird aus den Luftlochöffnungen ausgestoßen. Ein anderer Teil könnte sich auf die kalten Oberflächen wie z.B. die Tür des Mikrowellenherdes sammeln. Es ist ganz normal.
Der Mikrowellenherd wird ohne Essen in seinem Innen zufällig eingeschaltet	Das Funktionieren des Mikrowellenherdes für kurze Zeit ohne Essen in seinem Innen verursacht keine Schade. Es ist aber besser, diese Situation zu vermeiden.

Problem	Möglicher Grund	Lösung
Der Mikrowellenherd schaltet sich nicht ein	Das Speisekabel ist in der Steckdose nicht richtig eingeschaltet	Der Stecker aus der Steckdose ausschalten, nach 10 Sekunden wieder einschalten.
	Die Schmelzsicherung schlägt durch oder der Selbstschalter läuft an	Die Schmelzsicherung ersetzen oder den Selbstschalter wiedereinführen (repariert von Fachkräfte unserer Firma)
	Probleme mit dem Ausgang	Den Ausgang mit einem anderen Hausgerät kontrollieren
Der Mikrowellenherd wärmt nicht	Die Tür ist nicht richtig geschlossen	Die Tür richtig schließen
Die Glasplatte ist lärmend während des Funktionierens des Mikrowellenherdes	Schmutzige Walzen und Abfälle auf dem Boden des Mikrowellenherdes	Für die Reinigung der schmutzigen Teilen beziehen Sie sich auf den Abschnitt „Wartung des Mikrowellenherdes“

KUNDENDIENST – Wenn die Ursache der Störung nicht ausgemacht werden kann: Das Gerät ausschalten (das Gerät nicht beanspruchen) und sich mit dem Kundendienst in Kontakt setzen. **SERIENNUMMER** - Wo finde ich die Seriennummer? Bei der Kontaktaufnahme mit dem Kundendienst bitte die Artikel- und Seriennummer (16 Zeichen, beginnend mit der Ziffer 3) bereithalten, die auf der Garantie oder auf dem Typenschild des Geräts wiedergegeben sind. Dadurch ist es den Technikern möglich, Ihre Anfrage rascher zu bearbeiten und Sie sparen insbesondere Telefonkosten.



Dieses Gerät ist im Sinne der Europäischen Richtlinie 2002/96/EG über Elektro- und Elektronik-Altgeräte (WEEE) gekennzeichnet. Tragen Sie bitte dazu bei, dass dieses Produkt korrekt entsorgt und gehandhabt wird. Dies verhindert, dass die Umwelt belastet und die Gesundheit beeinträchtigt wird. Das auf dem Produkt wiedergegebene Kennzeichen weist darauf hin, dass es nicht wie normaler Haushaltsabfall entsorgt, sondern einer Sammelstelle für das Recycling von Elektro- und Elektronikgeräten zu übergeben ist. Das Gerät entsprechend den lokalspezifischen Umweltvorschriften für Altgeräte entsorgen. Weiter Informationen in Bezug auf die Behandlung, Wiederverwertung und das Recycling dieses Produkts erhalten Sie bei den Lokalbehörden, den Abfallentsorgungsunternehmen und der Verkaufsstelle, bei der Sie dieses Produkt erworben haben.

CANDY

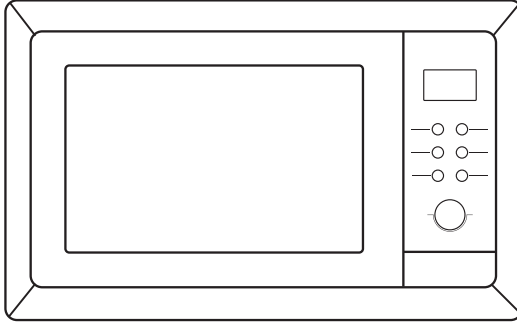

Horno de microondas

MANUAL DE INSTRUCCIONES

MODELOS: MIC 201 EX

Lea con atención estas instrucciones antes de utilizar el horno de microondas y consérvelas.

Si respetará las instrucciones de este manual, su horno le garantizará un excelente funcionamiento durante muchos años.

CONSERVE CUIDADOSAMENTE ESTAS INSTRUCCIONES

PRECAUCIONES PARA EVITAR EVENTUALES EXPOSICIONES EXCESIVAS A LA ENERGÍA DE LAS MICROONDAS

- (a) No intente hacer funcionar el horno con la puerta abierta ya que ésto podría causar una peligrosa exposición a la energía de las microondas. Es importante no romper ni alterar los cierres de seguridad..
- (b) No coloque ningún objeto entre la parte anterior del horno y la puerta y no deje acumular restos de suciedad o de detergente sobre la superficie de los burletes.
- (c) ¡ATENCIÓN! Si la puerta o el burlete están dañados, no utilice el horno hasta que una persona competente no lo haya reparado.

APÉNDICE

Si el aparato no se mantiene bien limpio, su superficie podría dañarse y ésto podría reducir la duración del mismo y acarrear situaciones de peligro.

Características técnicas

Modelos	MIC 201 EX
Potencia nominal	230V~50Hz
Potencia nominal en entrada (Microondas)	1250 W
Potencia nominal en salida (Microondas)	800 W
Potencia nominal en entrada (Grill)	1000 W
Capacidad del horno	20 L.
Diámetro del plato giratorio	∅ 245 mm.
Dimensiones externas (LxPxH)	594 x 331 x 382 mm
Peso neto	16 kg

ADVERTENCIAS IMPORTANTES PARA SU SEGURIDAD**¡ATENCIÓN!**

Para reducir el riesgo de incendio, shock eléctrico, daños a las personas o una excesiva exposición a la energía de las microondas durante el uso del electrodoméstico, aconsejamos seguir las siguientes precauciones básicas:

1. **¡Atención!** Los líquidos u otros alimentos no deben ser calentados jamás en recipientes sellados ya que podrían estallar.
2. **¡Atención!** Es peligroso, para quien no sea un técnico autorizado, quitar la cobertura de protección que garantiza la protección de la exposición a la energía de microondas.
3. **¡Atención!** Permita el uso del horno de microondas a los menores sólo después de haberles suministrado las instrucciones que les permitan usar el horno de forma segura y cuando habrán comprendido los peligros que corren usándolo de manera incorrecta.
4. **¡Atención!** Si utiliza el horno de forma combinada, los menores deberían usarlo sólo bajo la supervisión de un adulto debido a la temperatura que se genera (sólo para la serie con grill).
5. Utilice solamente utensilios adecuados para ser usados con hornos de microondas.
6. El horno debe limpiarse con regularidad y se debe quitar cualquier tipo de resto de alimento.
7. Lea y respete las "PRECAUCIONES PARA EVITAR POSIBLES EXPOSICIONES EXCESIVAS A LA ENERGÍA DE MICROONDAS"
8. Cuando caliente alimentos en recipientes de plástico o de papel, mantenga el horno bajo control ya que podrían ocurrir incendios.
9. Si ve que hay humo, apague y desconecte el horno de la toma de corriente y mantenga la puerta cerrada para apagar una eventual llama.
10. No cueza excesivamente los alimentos.
11. No utilice el interior del horno como recipiente. No deje productos como pan, biozcochos, etc. en el interior del horno.
12. Quite los cierres metálicos y las asas de metal de los recipientes/bolsas de papel o de plástico antes de colocarlos en el horno.
13. Instale o coloque el horno siguiendo las instrucciones para la instalación suministradas.
14. Los huevos con cáscara y los huevos duros no deben calentarse en el horno de microondas porque podrían estallar, incluso después de haber terminado el calentamiento en el microondas.
15. Utilice este electrodoméstico sólo para los usos descritos en este manual. No utilice agentes o vapores corrosivos en este electrodoméstico. Este horno ha sido proyectado para calentar. No ha sido realizado para ser usado en la industria o en un laboratorio.

16. Si el cable original del aparato se ha dañado, debe ser sustituido por el fabricante, por el servicio de mantenimiento o por personal calificado para prevenir cualquier situación de peligro.
17. No guarde y no utilice este electrodoméstico al aire libre.
18. No utilice este horno cerca del agua, del fregadero mojado o cerca de una piscina.
19. La temperatura de las superficies accesibles podría ser elevada durante el funcionamiento del electrodoméstico. Mantenga el cable de alimentación lejos de las superficies calientes y no cubra el horno por ninguna razón.
20. No deje que el cable de alimentación quede colgado sobre el borde de la mesa o de la superficie de trabajo.
21. Si no se observan las normales reglas de limpieza, se podrían dañar las superficies y ello podría causar una menor duración del electrodoméstico, además de provocar situaciones peligrosas.
22. Mezcle o agite siempre el contenido de biberones y recipientes para alimentos de los bebés y controle la temperatura de los mismos para evitar quemaduras.
23. El calentamiento por microondas de bebidas podría provocar un proceso de ebullición retardada; por lo tanto tenga cuidado cuando mueve el recipiente.
24. No utilizar limpiadores a vapor.
25. Durante el uso, el aparato se calienta. Tenga cuidado de no tocar elementos calientes dentro del horno.
26. Las partes accesibles podrían calentarse durante el uso. Mantener lejos del alcance de los niños pequeños.
27. No utilice limpiadores abrasivos o ásperos ni raspadores metálicos para limpiar el cristal de la puerta del horno, ya que podrían rayar la superficie, que se podría romper.

**Instrucciones para reducir el daño a las personas.
Instalación con puesta a tierra.**

¡PELIGRO!

Peligro de choque eléctrico.

Touchar algunos componentes internos puede causar daños graves o incluso ser mortal. No desmonte el aparato.

¡ATENCIÓN!

Peligro de choque eléctrico.

El uso incorrecto de la tierra puede causar un choque eléctrico. No conecte el aparato a la red eléctrica hasta haber instalado correctamente el electrodoméstico y con puesta a tierra.

Para reducir el riesgo de daños a las personas.

Conexión a tierra.

LIMPIEZA

Quite el enchufe del horno de la red eléctrica.

1. Limpie las superficies internas del horno después de haberlo usado con un paño humedecido.
 2. Limpie los accesorios de la manera usual con agua y jabón.
 3. El marco de la puerta, el burlete y las partes adyacentes deben limpiarse, cuando sea necesario, con un paño húmedo.
Este electrodoméstico debe ser conectado con una toma de tierra. En caso de cortocircuito eléctrico, la toma de tierra reduce el riesgo de choque eléctrico suministrando un cable de fuga para la corriente eléctrica. Este electrodoméstico es suministrado con un cable de puesta a tierra y toma de tierra. El enchufe debe ser insertado en una toma de corriente instalada correctamente y con puesta a tierra. Consulte un electricista calificado o con un especialista de mantenimiento si no ha comprendido las instrucciones de la puesta a tierra o si duda de que la conexión a tierra no sea correcta. En el caso fuera necesario usar un prolongador, use solamente un cable de tres vías con un enchufe bipolar con una canalita para la puesta a tierra y 2 plaquitas de puesta a tierra. Para el enchufe del horno podrá usarse una toma bipolar con una toma de tierra o con borne/s de tierra.
El cable suministrado con el electrodoméstico es deliberadamente corto para evitar el riesgo de tropezar con él o de arrancarlo de la toma.
- 1) La tensión nominal indicada sobre los cables o sobre el prolongador, debería ser por lo menos equivalente a la tensión nominal del electrodoméstico.
 - 2) El prolongador debe ser un cable de tres vías con tierra.
 - 3) El cable largo deberá colocarse de manera tal que no cuelgue de la mesa o del plano de trabajo, ya que podría ser tirado por un niño o alguien podría tropezar con él.

Enchufe Schuco

UTENSILIOS

¡ATENCIÓN!

Peligro para las personas

Es peligroso, para quienes no estén capacitados para ello, efectuar reparaciones o mantenimiento para los cuales sea necesario quitar una tapa que garantice la protección a la exposición a la energía de microondas.

Tome como referencia el párrafo: “Materiales que pueden ser utilizados en el horno de microondas o que deben ser evitados en el horno de microondas”.

Existen utensilios que no son metálicos pero que tampoco son idóneos para ser usados en el horno de microondas. En caso de duda, pruebe el utensilio siguiendo este procedimiento.

Prueba de los utensilios:

1. Llene un recipiente idóneo para el microondas con una taza de agua fría (250 ml.) y con el utensilio que se quiere probar.
2. Póngalo en cocción a temperatura máxima durante 1 minuto.
3. Toque con cautela el utensilio. Si el utensilio vacío está caliente, no lo use para cocciones en el microondas.
4. **No supere el tiempo de cocción de 1 minuto.**

Materiales que pueden utilizarse en el horno de microondas

Papel de aluminio	Sólo como protección. Pueden usarse trozos pequeños para cubrir partes de carne o de pollo y así evitar que cuezan demasiado. Es posible que se forme un arco si el papel está demasiado cerca de las paredes del horno. El papel debería estar a una distancia mínima de 1 pulgada (2,5 cm.) de las paredes del horno.
Recipientes de terracota	Siga las instrucciones del fabricante. El fondo de un recipiente de terracota debe estar colocado por lo menos a 3/16 de pulgada (5 mm.) sobre el plato giratorio. Un uso errado podría causar la ruptura del plato giratorio.
Platos de mesa	Utilice solamente aquellos aptos para hornos de microondas. Siga las instrucciones del fabricante. No utilice platos rajados o parcialmente rotos.
Frascos de vidrio	Quite siempre la tapa. Úselos solamente para calentar alimentos. Muchos frascos de vidrio no resisten al calor y podrían romperse.
Productos de vidrio	Utilice sólo productos de vidrio resistentes al calor e idóneos para el horno. Controle que no tengan bordes de metal. No utilice platos rajados o parcialmente rotos.
Bolsas para cocción en el horno	Siga las instrucciones del fabricante. No cierre con cierres metálicos. Haga algunos cortes para permitir la salida del vapor.
Tazas y platos de papel	Utilice solamente para cocer/calentar durante breves lapsos de tiempo. No se aleje durante la cocción.

Servilletas de papel	Utilícelas para cubrir los alimentos durante el calentamiento, para que absorban la grasa. Use, bajo control, sólo para cocciones breves.
Papel pergamino	Utilice como cobertura para prevenir salpicaduras o como cobertura para el vapor.
Plástico	Sólo si es apto para ser usado en hornos de microondas. Siga las instrucciones del fabricante. Debe estar marcado con "Apto para microondas". Algunos recipientes de plástico se ablandan cuando los alimentos en su interior se calientan. Las bolsas para cocción de papel y de plástico cerradas herméticamente deben ser perforadas o cortadas como indica el embalaje.
Film de plástico	Utilice sólo aquél apto para hornos de microondas. Use para cubrir los alimentos para que no pierdan la humedad durante la cocción. Controle que el film de plástico no esté en contacto con los alimentos.
Termómetros	Utilice sólo aquellos aptos para los hornos de microondas (termómetros para carne y para dulces).
Papel manteca	Utilice para cubrir los alimentos y así prevenir salpicaduras y mantener la humedad.

Materiales que deben evitarse en los hornos de microondas

Bandejas de aluminio	Pueden causar la formación de arco. Ponga los alimentos en platos aptos para hornos de microondas.
Recipientes para alimentos de cartón con asas de metal	Pueden causar la formación de arco. Ponga los alimentos en platos aptos para hornos de microondas.
Utensilios de metal	El metal protege los alimentos de la energía de microondas. El metal puede causar la formación de arco.
Cierres de metal	Pueden causar la formación de arco y pueden causar un incendio en el interior del horno.
Bolsas de papel	Podrían causar un incendio en el interior del horno.
Recipientes de poliestireno o de poliuretano	Los recipientes podrían derretirse o contaminar el líquido que contienen si se los lleva a temperaturas elevadas.
Madera	La madera se seca cuando se la usa en un horno de microondas y podría rajarse o romperse.

INSTALACIÓN DEL HORNO

Nombres de los componentes y de los accesorios del horno

Extraiga el horno y todos los materiales del embalaje y del interior del horno.

El horno es suministrado con los siguientes accesorios:

- 1 Plato giratorio de vidrio
- 1 Conjunto de anillo rotante
- 1 Manual de instrucciones

- A) Tablero de control
- B) Eje del plato giratorio
- C) Anillo de soporte
- D) Plato de vidrio
- E) Ventana de observación
- F) Puerta
- G) Sistema de bloqueo de seguridad

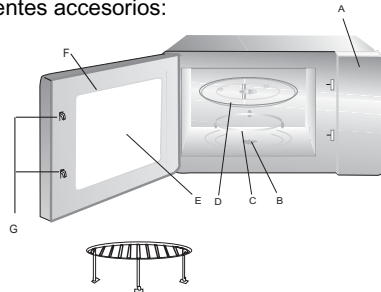

Grill (sólo para la serie con Grill)

Atención: no utilice la rejilla metálica en el modelo de microondas. ¡Quítela siempre cuando utilice la función de microondas!

Apague el horno si la puerta queda abierta durante el funcionamiento.

Instalación del plato giratorio

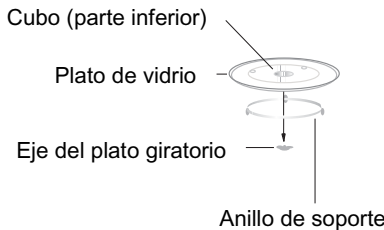

- a. No coloque nunca el plato de vidrio al revés. El plato de vidrio debería estar siempre libre.
- b. Sea el plato de vidrio, sea el anillo de soporte, deben ser usados siempre durante la cocción.
- c. Los alimentos y los recipientes deben estar siempre sobre el plato de vidrio para ser cocidos.
- d. Si el plato de vidrio o el conjunto anillo plato giratorio se rajaran o se rompieran, póngase en contacto con el centro de asistencia más cercano.

Instalación sobre la superficie de apoyo

Quite todo el material del embalaje y los accesorios. Examine el horno para controlar que no haya sufrido daños como magulladuras o daños a la puerta. No instale el horno si está dañado.

Parte interior: Quite todas las películas protectivas que se encuentran sobre las superficies de la parte interior del horno de microondas.

No quite el revestimiento sutil de color marrón claro pegado en el interior del horno ya que sirve para proteger el magnetrón.

Instalación y conexión

1. Este aparato solo sirve para uso doméstico.
2. Este horno solo se puede utilizar empotrado. No se debe utilizar encima de una encimera ni dentro de un armario.
3. Siga las instrucciones especiales de instalación.
4. El aparato se puede instalar en un armario de 60cm de ancho fijado a la pared (de al menos 55cm de profundidad y a 85cm del suelo).
5. El aparato está equipado con un enchufe y solo se debe conectar a una toma de tierra instalada adecuadamente.
6. La tensión de corriente se debe corresponder con la tensión especificada en la placa de clasificación.
7. Solo un electricista cualificado se puede encargar de la instalación de la toma y de la conexión del cable. Si el enchufe deja de ser accesible después de la instalación y de la desconexión de todos los polos, en el lado de la instalación debe haber un dispositivo con una separación de contacto de al menos 3mm.
8. No utilice adaptadores, ladrones ni cables de extensión. Una sobrecarga podría provocar incendios.

**La superficie de apoyo
podría calentarse
durante el funcionamiento.**



Instrucciones de funcionamiento

1. Ajuste del reloj

Cuando el horno microondas reciba electricidad, el display visualizará "0:00" y la alarma sonará una vez.

1) Pulse "Clock/ Pre-Set" y las cifras de la hora parpadearán.

2) Gire "  " para ajustar las cifras de la hora. La cifra introducida debe estar entre 0 y 23.

3) Pulse "Clock/ Pre-Set" y las cifras de los minutos parpadearán.

4) Gire "  " para ajustar las cifras de los minutos. La cifra introducida debe estar entre 0 y 59.

5) Pulse "Clock/ Pre-Set" para terminar de ajustar la hora. ":" parpadeará y la hora se iluminará.

Nota: 1) Si el reloj no está ajustado, no funcionará aunque el horno esté encendido.

2) Durante el proceso de ajuste de la hora, si pulsa " Stop/Clear ", el horno volverá al estado anterior automáticamente.

2. Cocinar con el microondas

Pulse " Microwave/Grill/Combi. " y el DISPLAY visualizará "P100". Pulse " Microwave/Grill/Combi. " varias veces o

gire "  " para elegir la potencia deseada y se visualizará "P100", "P80", "P50", "P30" o "P10" cada vez que pulse o gire. Después,

pulse " Start/+30Sec./Confirm " para confirmar y gire "  " para ajustar el tiempo de cocción de 0:05 a 95:00. Vuelva a pulsar " Start/+30Sec./Confirm " para empezar a cocinar.

Ejemplo: Si desea utilizar el 80% de la potencia del microondas para cocinar durante 20 minutos, puede hacer funcionar el horno de la manera siguiente.

1) Pulse " Microwave/Grill/Combi. " una vez y la pantalla visualizará "P100".

2) Pulse " Microwave/Grill/Combi. " otra vez o gire "  " para elegir el 80% de la potencia del microondas.

3) Pulse " Start/+30Sec./Confirm " para confirmar y la pantalla visualizará "P 80".

4) Gire "  " para ajustar el tiempo de cocción hasta que el horno visualice "20:00".



5) Pulse " Start/+30Sec./Confirm " para empezar a cocinar.

Nota: Los pasos para el tiempo de ajuste del mando de programación son los siguientes:

0---1 min	: 5 segundos
1---5 min	: 10 segundos
5---10 min	: 30 segundos
10---30 min	: 1 minuto
30---95 min	: 5 minutos

"Microwave/Grill/Combi." Orden	Instrucciones del adaptador Display	Microondas Potencia	Grill Potencia
1	P100	100%	
2	P80	80%	
3	P50	50%	
4	P30	30%	
5	P10	10%	
6	G	0%	100%
7	C-1	55%	45%
8	C-2	36%	64%

3. Grill o Combi. Cocción

Pulse "**Microwave/Grill/Combi.**" una vez y se visualizará "P100". Después pulse "**Microwave/Grill/Combi.**" varias veces o gire el  para elegir la potencia deseada y se visualizará "G", "C-1" o "C-2" cada vez que pulse o gire. Después, pulse "**Start/+30Sec./Confirm**" para confirmar y gire  para ajustar el tiempo de cocción de 0:05 a 95:00. Vuelva a pulsar "**Start/+30Sec./Confirm**" para empezar a cocinar.

Ejemplo: Si desea utilizar el 55% de la potencia del microondas y el 45% de la potencia del grill (C-1) para cocinar durante 10 minutos, puede hacer funcionar el horno de la manera siguiente.

1) Pulse "**Microwave/Grill/Combi.**" una vez y la pantalla visualizará "P100".

2) Pulse "**Microwave/Grill/Combi.**" varias veces o gire  para elegir combi. 1 modo.

3) Pulse "**Start/+30Sec./Confirm**" para confirmar y la pantalla visualizará "C-1".

4) Gire  para ajustar el tiempo de cocción hasta que el horno visualice "10:00".

5) Pulse "**Start/+30Sec./Confirm**" para empezar a cocinar.

Nota: Cuando pase la mitad del tiempo establecido del funcionamiento del grill, el horno sonará dos veces. Es algo normal. Con el fin de obtener un efecto mejor de comida a la parrilla, debería dar la vuelta a la comida, cerrar la puerta y, si no se realiza ninguna operación, el horno seguirá cocinando.

4. Inicio rápido

- 1) En estado de espera, pulse " **Start/+30Sec./Confirm** " para empezar a cocinar con el 100% de la potencia. Cada vez que vuelva a pulsar, el tiempo de cocción aumentará 30 segundos, hasta alcanzar los 95 minutos.
- 2) En estado de cocción con microondas, grill o combi o de descongelación por tiempo, cada vez que pulse " **Start/+30Sec./Confirm** " se añadirán 30 segundos al tiempo de cocción.
- 3) En estado de espera, gire "  " en sentido antihorario para ajustar el tiempo de cocción con el 100% de la potencia del microondas. Después, pulse " **Start/+30Sec./Confirm** " para empezar a cocinar.

5. Descongelación por peso

- 1) Pulse " **Defrost By W.T/Time** " una vez y el horno visualizará "dEF1".
- 2) Gire "  " para seleccionar el peso de la comida de 100 a 2000g.
- 3) Pulse " **Start/+30Sec./Confirm** " para empezar a descongelar.



6. Descongelación por tiempo

- 1) Pulse " **Defrost By W.T/Time** " dos veces y el horno visualizará "dEF2".
- 2) Gire "  " para seleccionar el tiempo de descongelación.
- 3) Pulse " **Start/+30Sec./Confirm** " para empezar a descongelar.

7. Recalentamiento automático

- 1) Pulse " **Auto Reheat** " una vez y el DISPLAY visualizará "200".
- 2) Pulse " **Auto Reheat** " varias veces o gire "  " para elegir el peso de la comida y se seleccionará "400" o "600"g.
- 3) Pulse " **Start/+30Sec./Confirm** " para empezar a cocinar.

8. Menú automático

- 1) Gire "  " a la derecha para elegir el menú y se visualizará desde "A-1" hasta "A-8", que quiere decir pizza, patatas, carne, verduras, pescado, pasta, sopa y puré.
- 2) Pulse " **Start/+30Sec./Confirm** " para confirmar.
- 3) Gire "  " para elegir el peso por defecto según la tabla del menú.
- 4) Pulse " **Start/+30Sec./Confirm** " para empezar a cocinar.

Ejemplo: Si desea utilizar el "menú automático" para cocinar 350g de pescado,

- 1) Gire "  " en sentido horario hasta que se visualice "A-5".
- 2) Pulse " **Start/+30Sec./Confirm** " para confirmar.

3) Gire "  " para seleccionar el peso del pescado hasta que se visualice "350".

4) Pulse " **Start/+30Sec./Confirm** " para empezar a cocinar.

La tabla del menú:

Menú	Peso	Display
A-1	200 g	200 g
Pizza	400 g	400 g
A-2	200 g	200 g
Patatas	400 g	400 g
	600 g	600 g
	250 g	250 g
A-3	250 g	250 g
Carne	350 g	350 g
	450 g	450 g
A-4	200 g	200 g
Verduras	300 g	300 g
	400 g	400 g
	250 g	250 g
A-5	250 g	250 g
Pescado	350 g	350 g
	450 g	450 g
A-6	50g (con 450 de agua fría)	50 g
Pasta	100g (con 800 de agua fría)	100 g
A-7	200 ml	200 ml
Sopa	400 ml	400 ml
A-8	550 g	550 g
Puré	1100 g	1100 g

9. Programación anticipada

1) Primero ajuste el reloj. (Ver las instrucciones de ajuste del reloj.)

2) Introduzca el programa de cocina. Se pueden seleccionar como máximo dos fases.
No se debería seleccionar la descongelación como programa de cocina.

Ejemplo: Si desea cocinar con un 80% de la potencia del microondas durante 7 minutos, haga lo siguiente:

a. Pulse " **Microwave/Grill/Combi** " una vez y la pantalla visualizará "P100".

b. Pulse " **Microwave/Grill/Combi** " otra vez o gire "  " para elegir el 80% de la potencia del microondas.

c. Pulse "**Start/+30Sec./Confirm**" para confirmar y la pantalla visualizará "P 80".

d. Gire "" para ajustar el tiempo de cocción hasta que el horno visualice "7:00".

Después de los pasos anteriores, tenga cuidado de no pulsar "**Start/+30Sec./Confirm**" para empezar a cocinar.

3) Pulse "**Clock/ Pre-Set**" y las cifras de la hora parpadearán.

4) Gire "" para ajustar las cifras de la hora. La cifra introducida debe estar entre 0 y 23.

5) Pulse "**Clock/ Pre-Set**" y las cifras de los minutos parpadearán.

6) Gire "" para ajustar las cifras de los minutos. La cifra introducida debe estar entre 0 y 59.

7) Pulse "**Start/+30Sec./Confirm**" para terminar la configuración. Si la puerta está cerrada, la alarma sonará dos veces cuando llegue el momento y después empezará a cocinar automáticamente.

10. Cocina multi-sección

Se pueden seleccionar como máximo 2 secciones para cocinar. En la cocina multi-sección, si una de las secciones es la descongelación, la descongelación se colocará como primera sección.

Ejemplo: Si desea descongelar durante 5 minutos y después cocinar con un 80% de la potencia del microondas durante 7 minutos, haga lo siguiente:

1) Pulse "**Defrost By W.T/Time**" dos veces y el horno visualizará "dEF2".

2) Gire "" para seleccionar el tiempo de descongelación hasta que se visualice "5:00".

3) Pulse "**Microwave/Grill/Combi**" una vez y la pantalla visualizará "P100".

4) Pulse "**Microwave/Grill/Combi**" otra vez o gire "" para elegir el 80% de la potencia del microondas.

5) Pulse "**Start/+30Sec./Confirm**" para confirmar y la pantalla visualizará "P 80".

6) Gire "" para ajustar el tiempo de cocción hasta que el horno visualice "7:00".

7) Pulse "**Start/+30Sec./Confirm**" para empezar a cocinar y la alarma sonará una vez para la primera sección. El tiempo de descongelación cuenta hacia atrás. La alarma volverá a sonar cuando entre la segunda fase de cocción. Cuando esta termine, la alarma sonará cinco veces.

11. Función de recordatorio

- (1) En estado de cocina con microondas, grill y combi, pulse " **Microwave/Grill/Combi.** " y la potencia actual se visualizará durante 3 segundos. Después de 3 segundos, el horno volverá a su estado anterior;
- (2) En estado de cocción, pulse " **Clock/ Pre-Set** " para recordar la hora y esta se visualizará durante 3 segundos.
- (3) En estado de cocción, pulse " **Clock/ Pre-Set** " para recordar el tiempo preseleccionado y este se visualizará durante 3 segundos.

12. Función de bloqueo para niños

Bloquear: En estado de espera, pulse " **Stop/Clear** " durante 3 segundos. Sonará un largo "bip", que quiere decir que se ha entrado en el estado de bloqueo para niños, y el indicador de bloqueo se visualizará si la hora se ha configurado. De lo contrario, el DISPLAY visualizará " **⏏** ".

Desbloquear: En estado de bloqueo, pulse " **Stop/Clear** " durante 3 segundos. Se oirá un largo "bip", que querrá decir que el bloqueo se ha eliminado.

Búsqueda de los problemas

En caso de problemas, antes de llamar a la asistencia realice las siguientes comprobaciones.

NORMAL	
Interferencia del horno de microondas con la recepción televisiva	Es posible que haya interferencias con la recepción de una radio o de un televisor durante el funcionamiento del horno de microondas. Se trata de un fenómeno semejante al que puede ocurrir con otros electrodomésticos pequeños, como mezcladoras, aspiradoras o ventiladores eléctricos. Es normal.
Luz atenuada	Durante las cocciones con microondas de baja presión, la luz del horno puede atenuarse. Se trata de una cosa normal.
Se acumula vapor sobre la puerta, sale aire caliente por los orificios de expulsión	Durante la cocción, es posible que salga vapor de los alimentos. La mayor parte de este vapor viene expulsado por los orificios de expulsión, pero parte del vapor podría acumularse sobre las superficies frías, como la puerta del horno. Se trata de una cosa normal.
Encendido accidental del horno sin alimentos en su interior	El funcionamiento del horno sin alimentos en su interior, durante lapsos de tiempo limitados, no daña el horno. Pero es mejor evitarlo.

Problema	Posible causa	Remedio
El horno no se enciende	El cable de alimentación no ha sido insertado correctamente en la toma de corriente	Quite el enchufe de la toma de corriente y vuelva a introducirlo después de 10 segundos
	El fusible salta o se pone en marcha el interruptor automático	Cambie el fusible o reponga el interruptor automático (reparado por personal calificado de nuestra empresa)
	Problemas con la salida	Controle la salida con otro electrodoméstico
El horno no calienta	La puerta no está bien cerrada	Cierre bien la puerta
El plato de vidrio hace ruido durante el funcionamiento del horno	Rodillos sucios y residuos sobre el fondo del horno	Tome como referencia el párrafo "mantenimiento del microondas" para limpiar las partes sucias.

SERVICIO DE ASISTENCIA AL CLIENTE. Si no puede identificar la causa del funcionamiento anormal: apague el aparato (no lo trate bruscamente) y póngase en contacto con el Servicio de Asistencia. NÚMERO DE SERIE DEL PRODUCTO. ¿Dónde se encuentra? Es importante informar al Servicio de Asistencia de su código de producto y del número de serie (un código de 16 caracteres que empieza por el número 3). Se puede encontrar en el certificado de garantía o en la placa de datos situada en el aparato. Servirá para evitar viajes inútiles a los técnicos y, por lo tanto (lo que es más importante) para ahorrar los correspondientes costes adicionales.



Este dispositivo está marcado según la Directiva Europea 2002/96/CE de Residuos de Aparatos Eléctricos y Electrónicos (RAEE). Si se asegura de que este producto es desechado correctamente, ayudará a prevenir potenciales consecuencias negativas para el medio ambiente y para la seguridad humana, que podría causar la manipulación inadecuada de los residuos de este producto. La presencia de este símbolo en el producto indica que este producto no se puede tratar como desecho doméstico. El producto se debe entregar en el punto de recogida adecuado para el reciclado de equipos eléctricos y electrónicos. La eliminación se debe llevar a cabo de acuerdo con las normas ambientales locales sobre eliminación de residuos. Para más información sobre el tratamiento, la recuperación y el reciclado de este producto, póngase en contacto con su oficina local, su servicio de eliminación de residuos domésticos o la tienda en la que compró el producto.

CANDY

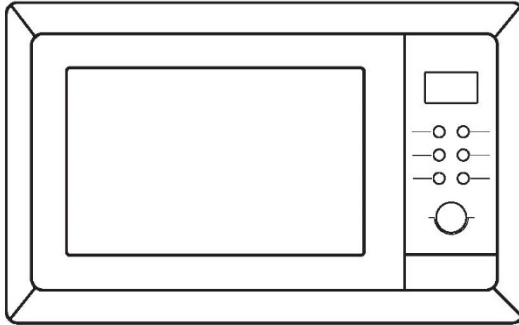

Mikrovalovna pečica **NAVODILA ZA UPORABO** MODEL: MIC 201 EX

Pred uporabo mikrovalovne pečice natančno preberite ta navodila in jih skrbno shranite.

Če boste upoštevali navodila, vam bo pečica dolga leta dobro služila.

SKRBNO SHRANITE TA NAVODILA

PREVIDNOSTNI UKREPI ZA PREPREČEVANJE MOREBITNE IZPOSTAVLJENOSTI PREKOMERNI MIKROVALOVNI ENERGIJI

- (a) Pečice ne poskušajte upravljati pri odprtih vratih, saj lahko to povzroči škodljivo izpostavljenost mikrovalovni energiji. Pomembno je, da varnostni zapor ne poškodujete ali spreminjate.
- (b) Med sprednjo stran pečice in vrata ne postavljajte predmetov ter ne dovolite, da bi se na tesnilnih površinah kopičili ostanki umazanije ali čistil.
- (c) OPOZORILO: Če so vrata ali tesnila vrat poškodovana, pečice ne smete uporabljati, dokler je ne popravi pristojna oseba.

DOPOLNILO

Če aparata ne vzdržujete v čistem stanju, se lahko njegova površina poškoduje, kar lahko vpliva na življenjsko dobo aparata in povzroči nevarne situacije.

Specifikacije

Model:	MIC 201 EX
Nazivna napetost:	230 V ~ 50 Hz
Nazivna vhodna moč (mikrovalovna pečica):	1250 W
Nazivna izhodna moč (mikrovalovna pečica):	800 W
Nazivna vhodna moč (žar):	1000 W
Zmogljivost pečice:	20 l
Premer vrtljivega podstavka:	Ø 245 mm
Zunanje mere (D x Š x V):	594 x 331 x 382 mm
Neto teža:	Pribl. 16 kg

POMEMBNA VARNOSTNA NAVODILA OPOZORILO

Za zmanjšanje nevarnosti požara, električnega udara, poškodb oseb ali izpostavljenosti prekomerni energiji mikrovalovne pečice pri uporabi aparata upoštevajte osnovne previdnostne ukrepe, vključno z naslednjimi:

1. Opozorilo: Tekočini ali drugih živil ne smete segreti v zaprtih posodah, ker lahko eksplodirajo.
2. Opozorilo: Odstranjevanje pokrova, ki zagotavlja zaščito pred izpostavljenostjo mikrovalovni energiji, je nevarno za vse osebe, ki niso usposobljene za to delo.
3. Opozorilo: Otroci lahko pečico uporabljajo brez nadzora samo, če so jim bila podana ustrezna navodila in lahko pečico uporabljajo na varen način ter razumejo nevarnosti nepravilne uporabe.
4. Opozorilo: Ko aparat deluje v kombiniranem načinu, naj zaradi nastalih temperatur otroci pečico uporabljajo le pod nadzorom odrasle osebe (samo serija z žarom).
5. Uporabljajte samo pribor, ki je primeren za uporabo v mikrovalovnih pečicah.
6. Pečico je treba redno čistiti in odstranjevati morebitne ostanke hrane.
7. Preberite in upoštevajte naslednje: »PREVIDNOSTNI UKREPI ZA PREPREČEVANJE MOREBITNE IZPOSTAVLJENOSTI PREKOMERNI MIKROVALOVNI ENERGIJI«.
8. Pri segrevanju hrane v plastičnih ali papirnatih posodah bodite pozorni, saj lahko pride do vžiga.
9. Če opazite dim, izklopite ali odklopite aparat, vrata pa naj ostanejo zaprta, da se ogenj zaduši.
10. Hrane ne kuhajte predolgo časa.
11. Notranjega prostora pečice ne uporabljajte za shranjevanje. V pečici ne shranjujte jedi, kot so kruh, piškoti itd.
12. Preden v pečico vstavite papirnate ali plastične posode/vrečke, odstranite žične sponke in kovinske ročaje z njih.
13. Pečico namestite ali postavite izključno na mesto, ki je v skladu z navodili za namestitvev.
14. Jajc v lupini in celih trdo kuhanih jajc se v mikrovalovnih pečicah ne sme segreti, saj lahko eksplodirajo tudi po koncu mikrovalovnega segrevanja.
15. Aparat uporabljajte samo za predvideno uporabo, kot je opisano v priložniku. V tem aparatu ne uporabljajte jedkih kemikalij ali hlapov. Ta pečica je posebej zasnovana za segrevanje. Ni namenjena industrijski ali laboratorijski uporabi.
16. Če je priključni kabel poškodovan, morate preprečiti morebitna tveganja, zato ga sme nadomestiti samo proizvajalec, njegov servisni agent ali drug kvalificiran serviser.
17. Aparata ne shranjujte ali uporabljajte na prostem.
18. Pečice ne uporabljajte v bližini vode, v mokri kleti ali v bližini bazena.
19. Temperatura dostopnih površin je lahko med delovanjem aparata visoka. Kabla ne približujte ogrevani površini in ne pokrivajte prezračevalnih odprtih pečice.
20. Ne dopustite, da bi kabel visel čez rob mize ali pulta.
21. Če pečice ne čistite redno, lahko pride do razkrajanja površine, ki lahko negativno vpliva na življenjsko dobo aparata in lahko povzroči nevarne situacije.
22. Vsebinsko steklenic za hranjenje in kozarcev hrane za dojenčke je treba premešati ali pretresti ter pred uživanjem preveriti temperaturo, da preprečite opekline.
23. Segrevanje pijač v mikrovalovni pečici lahko povzroči zapoznelo eruptivno vrenje, zato bodite pri ravnanju s posodo previdni.
24. Ne uporabljajte parnega čistilnika.
25. Med uporabo se aparat segreje. Poskrbite, da preprečite stik z grelnimi elementi v pečici.
26. Dostopni deli se lahko med uporabo segrejejo. Majhni otroci naj se zadržujejo stran od aparata.
27. Za čiščenje stekla na vratih pečice ne uporabljajte grobih abrazivnih čistil ali ostrih kovinskih strgal, saj lahko opraskajo površino, zaradi česar se lahko razbije.

Zmanjševanje nevarnosti poškodb oseb, ki opravljajo ozemljitev

NEVARNOST

Nevarnost električnega udara
Dotikanje nekaterih notranjih
komponent lahko povzroči hude
telesne poškodbe ali smrt.
Aparata ne razstavljajte.

OPOZORILO

Nevarnost električnega udara
Neppravilna ozemljitev lahko
povzroči električni udar.
Aparata ne vtikajte v vtičnico,
dokler ni pravilno nameščena
in ozemljena.

ČIŠČENJE

Pečico obvezno izklopite
iz napajanja.

1. Po uporabi notranji prostor
pečice očistite z rahlo
vlažno krpo.
2. Dodatke kot običajno očistite
z milnico.
3. Ko so okvir vrat, tesnilo in sosednji
deli umazani, jih je treba skrbno
očistiti z vlažno krpo.

Vtič z dvema okroglima nožicama

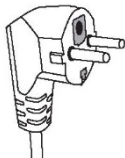

Aparat mora biti ozemljen. V primeru električnega kratkega stika ozemljitev zmanjša tveganje električnega udara, saj zagotovi izhodno žico za električni tok. Ta aparat je opremljen s kablom, ki ima ozemljitveno žico z ozemljitvenim priključkom. Vtič mora biti priključen v vtičnico, ki je pravilno nameščena in ozemljena.

Če navodil za ozemljitev ne razumete popolnoma ali dvomite glede pravilne ozemljitve aparata, se posvetujte z usposobljenim električarjem ali serviserjem. Če morate uporabiti podaljšek, uporabite samo 3-žični podaljšek.

1. Priložen je kratek napajalni kabel, da se zmanjša tveganje, ki izhaja iz zapletanja v daljši kabel ali spotikanja.
2. Če uporabljate dolg kabel ali podaljšek:
 - 1) Označena električna napetost kabla ali podaljška mora biti vsaj tako visoka kot električna napetost aparata.
 - 2) Podaljšek mora biti 3-žični kabel z ozemljitvijo.
 - 3) Dolg kabel mora biti nameščen tako, da ne visi čez pult ali mizo, kjer ga lahko otroci povlečejo oziroma se je mogoče čez njega nenamerno spotakniti.

PRIPOMOČKI

POZOR

Nevarnost telesnih poškodb
Izvajanje kakršnih koli servisnih del ali popravil, ki vključujejo odstranjevanje pokrova, ki zagotavlja zaščito pred izpostavljenostjo mikrovalovni energiji, je nevarno za vse osebe, ki niso usposobljene za to delo.

Glejte navodila v razdelkih »Materiali, ki jih lahko uporabljate v mikrovalovni pečici« in »Materiali, ki se jih je treba izogibati pri uporabi mikrovalovne pečice«. Nekateri nekovinski pripomočki niso varni za uporabo v mikrovalovnih pečicah. Če ste v dvomih, lahko zadevni pripomoček preskusite na spodaj opisan način.

Preskus pripomočkov:

1. Napolnite posodo, ki je varna za uporabo v mikrovalovni pečici, z 1 skodelico hladne vode (250 ml) in vanjo položite pripomoček.
2. Kuhajte 1 minuto pri največji moči.
3. Previdno se dotaknite pripomočka. Če je prazen pripomoček topel, ga ne uporabljajte za mikrovalovno kuhanje.
4. Ne prekoračite časa kuhanja 1 minute.

Materiali, ki jih lahko uporabljate v mikrovalovni pečici

Opombe glede pribora

Aluminijeva folija	Samo zaščita. Majhne gladke kose lahko uporabite za prekrivanje tankih delov mesa ali perutnine, da preprečite zažiganje. Če je folija preblizu sten pečice, lahko pride do iskrenja. Folija mora biti od sten pečice oddaljena vsaj 2,5 cm.
Posoda za peko do rjave barve	Upošteвайте navodila proizvajalca. Dno posode za peko do rjave barve mora biti najmanj 3/16 inča (5 mm) nad vrtljivim podstavkom. Nepravilna uporaba lahko povzroči, da se vrtljivi podstavek zlomi.
Namizna posoda	Samo varna za uporabo v mikrovalovni pečici. Upošteвайте navodila proizvajalca. Ne uporabljajte razpokane ali okrušene posode.
Stekleni kozarci	Vedno odstranite pokrov. Uporabljajte samo za segrevanje hrane, dokler ni samo topla. Večina steklenih kozarcev ni odpornih na toploto in se lahko razbijejo.
Steklena posoda	Samo toplotno odporna steklena posoda. Prepričajte se, da posoda nima kovinske obloge. Ne uporabljajte razpokane ali okrušene posode.
Peka v pečici vrečke	Upošteвайте navodila proizvajalca. Ne zapirajte s kovinsko vezico. Naredite reže, da lahko para uhaja.
Papirnati krožniki in lončki	Uporabljajte samo za kratkotrajno kuhanje/segrevanje. Med kuhanjem ne puščajte pečice brez nadzora.
Papirnate brisače	Uporabite za pokrivanje hrane pri ponovnem segrevanju in absorpcijo maščobe. Uporabljajte samo pri kratkotrajnem kuhanju pod nadzorom.
Pergamentni papir	Uporabite kot pokrov za preprečevanje škropljenja ali kot ovoj pri parjenju.
Plastika	Samo varna za uporabo v mikrovalovni pečici. Upošteвайте navodila proizvajalca. Imeti mora oznako »Varno za uporabo v mikrovalovni pečici«. Nekatero plastične posode se zmeščajo, ko se hrana v notranjosti segreje. »Vrečke za vretje« in tesno zaprte plastične vrečke je treba prerezati, preluknjati ali prezračevati, kot je opisano na njihovi embalaži.
Plastičen ovoj	Samo varna za uporabo v mikrovalovni pečici. Uporabljajte za pokrivanje hrane med kuhanjem, da ohranite vlago. Plastičen ovoj se ne sme dotikati hrane.
Termometri	Samo varni za uporabo v mikrovalovni pečici (termometri za meso in sladkor).
Peki papir	Uporabite kot pokrov za preprečevanje škropljenja in ohranjanje vlage.

Materiali, ki se jih je treba izogibati pri uporabi mikrovalovne pečice

Opombe glede pribora

Aluminijast pladenj	Lahko povzroči iskrenje. Hrano prestavite v posodo, varno za uporabo v mikrovalovni pečici.
Kartonska embalaža za hrano s kovinskimi ročajem	Lahko povzroči iskrenje. Hrano prestavite v posodo, varno za uporabo v mikrovalovni pečici.
Kovinski pripomočki ali pripomočki s kovinsko oblogo	Kovina ščiti hrano pred mikrovalovno energijo. Kovinska obloga lahko povzroči iskrenje.
Kovinske vezice	Lahko povzročijo iskrenje in s tem požar v pečici.
Papirnate vrečke	Lahko povzročijo požar v pečici.
Plastična pena	Plastična pena se lahko stopi ali kontaminira tekočino, ki je v njej, ko je izpostavljena visoki temperaturi.
Les	Les se pri uporabi v mikrovalovni pečici posuši in se lahko razcepi ali razpoka.

POSTAVITEV PEČICE

Imena delov pečice in dodatkov

Pečico in vse materiale vzemite iz škatle in izpraznite prostor za peko. Pečica je opremljena z naslednjimi dodatki:

Stekleni pladenj	1
Sklop obroča vrtljivega podstavka	1
Navodila za uporabo	1

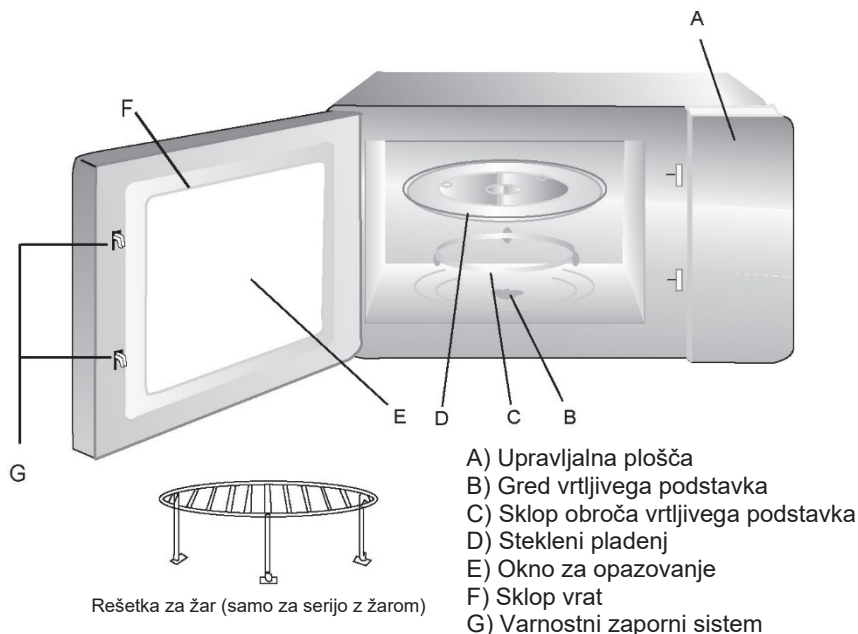

Izklopi napajanje pečice, če se med delovanjem odprejo vrata.

Namestitev vrtljivega podstavka

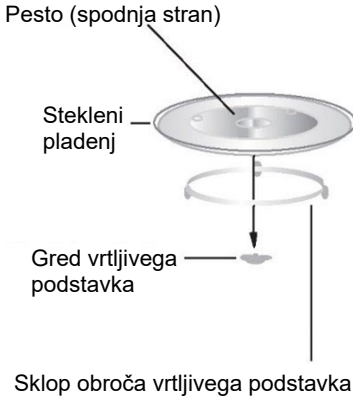

- Steklenega pladnja nikoli ne nameščajte z zgornjo stranjo navzdol. Stekleni pladenj ne sme biti nikoli omejen.
- Med kuhanjem je treba vedno uporabljati stekleni pladenj in sklop obroča vrtljivega podstavka.
- Vso hrano in posode za hrano je treba pri kuhanju vedno postaviti na stekleni pladenj.
- Če stekleni pladenj ali sklop obroča vrtljivega podstavka počí ali se zlomi, se obrnite na najbližji pooblaščen servisni center.

Namestitev in priključitev

- Ta aparat je namenjen samo za domačo uporabo.
- Ta pečica je namenjena samo za vgradnjo. Ni namenjena za uporabo na pultu ali v omarici.
- Upoštevajte posebna navodila za namestitev.
- Aparat lahko namestite v 60 cm široko stensko omarico (najmanjše globine 55 cm in 85 cm od tal).
- Aparat je opremljen z vtičem in se ga lahko priključi izključno v pravilno nameščeno ozemljeno vtičnico.
- Omrežna napetost se mora ujemati z napetostjo, navedeno na nazivni ploščici.
- Vtičnica mora biti nameščena, priključni kabel pa lahko zamenja izključno usposobljen električar. Če vtič po namestitvi ni več dostopen, mora biti na strani namestitve prisotna vsepolna odklopna naprava s kontaktno režo najmanj 3 mm.
- Adapterjev, razdelilnikov in podaljškov se ne sme uporabljati. Preobremenitev lahko povzroči nevarnost požara.

Dostopna površina je lahko med delovanjem vroča.



Navodila za upravljanje

1. Nastavitev ure

Ko je mikrovalovna pečica priključena na električno omrežje, se na prikazovalniku LED prikaže »0:00« in enkrat se zasliši zvočni signal.

1) Pritisnite » **Clock/ Pre-Set** «, številke ure začnejo utripati.

2) Zavrtite »  «, da prilagodite številke ure, vneseni čas mora biti od 0 do 23.

3) Pritisnite » **Clock/ Pre-Set** «, številke minut začnejo utripati.

4) Zavrtite »  «, da prilagodite številke minut, vneseni čas mora biti od 0 do 59.

5) Pritisnite » **Clock/ Pre-Set** «, da dokončate nastavitev ure. Utripa prikaz »:« in zasveti ura. Opomba: 1) Če ura ni nastavljena, med napajanjem ne bo delovala.

2) Če med nastavljanjem ure pritisnete » **Stop/Clear** «, se pečica samodejno vrne v prejšnje stanje.

2. Priprava hrane v mikrovalovni pečici

Pritisnite » **Microwave/Grill/Combi** «, na zaslonu LED se prikaže »P100. Večkrat pritisnite

» **Microwave/Grill/Combi** « ali zavrtite »  «, da izberete zeleno moč; ob vsakem

dotatnem pritisku se prikaže »P100«, »P80«, »P50«, »P30« ali »P10«. Nato pritisnite

» **Start/+30Sec./Confirm** « za potrditev in zavrtite »  «, da nastavite trajanje kuhanja

od 0:05 do 95:00. Ponovno pritisnite » **Start/+30Sec./Confirm** «, da začnete s kuhanjem.

Primer: Če želite 20 minut kuhati z 80-odstotno močjo mikrovalovne pečice, lahko izvedete naslednje korake.

1) Enkrat pritisnite » **Microwave/Grill/Combi** «, na zaslonu se prikaže »P100«.

2) Ponovno pritisnite » **Microwave/Grill/Combi** « ali zavrtite »  «, da izberete 80-odstotno moč mikrovalov.

3) Pritisnite » **Start/+30Sec./Confirm** « za potrditev, na zaslonu se prikaže »P 80«.

4) Zavrtite »  «, da nastavite trajanja kuhanja, dokler se na pečici ne prikaže »20:00«.



5) Pritisnite » **Start/+30Sec./Confirm** « za začetek kuhanja.

Opomba: vrednosti stopenj za prilagajanje časa stikala za kodiranje so naslednje:

0---1	min	: 5 sekund
1---5	min	: 10 sekund
5---10	min	: 30 sekund
10---30	min	: 1 minuta
30---95	min	: 5 minut

»Microwave/Grill/Combi.« Vrstni red	Prikaz ploščice z navodili	Moč mikrovalovne peči	Moč žara
1	P100	100 %	
2	P80	80 %	
3	P50	50 %	
4	P30	30 %	
5	P10	10 %	
6	G	0 %	100 %
7	C-1	55 %	45 %
8	C-2	36 %	64 %

3. Žar ali kombinirano kuhanje

Enkrat pritisnite » Microwave/Grill/Combi. , prikaže se »P100«; nato nekajkrat pritisnite » Microwave/Grill/Combi. « ali zavrtite »  «, da izberete željeno moč; ob vsakem dodatnem pritisku se prikaže »G«, »C-1« ali »C-2«. Nato pritisnite » Start/+30Sec./Confirm « za potrditev in zavrtite »  «, da nastavite trajanje kuhanja od 0:05 do 95:00. Ponovno pritisnite » Start/+30Sec./Confirm «, da začnete s kuhanjem.

Primer: Če želite 10 minut kuhati s 55-odstotno močjo mikrovalovne peči in 45-odstotno močjo žara (C-1), lahko izvedete naslednje korake.

1) Enkrat pritisnite » Microwave/Grill/Combi. «, na zaslonu se prikaže »P100«.

2) Nekajkrat pritisnite » Microwave/Grill/Combi. « ali zavrtite »  «, da izberete kombinirani. 1 način.

3) Pritisnite » Start/+30Sec./Confirm « za potrditev, na zaslonu se prikaže »C-1«.

4) Zavrtite »  «, da nastavite trajanje kuhanja, dokler se na pečici ne prikaže »10:00«.

5) Pritisnite » Start/+30Sec./Confirm « za začetek kuhanja.

Opomba: Ko čas peke na žaru poteče, se pečica oglasi dvakrat. To je običajno.

Če želite boljši učinek pečenja hrane na žaru, morate hrano obrniti, zapreti vrata, in če potem ne izvedete nobenega dejanja, bo pečica nadaljevanja s peko.

4. Hitri zagon

- 1) V stanju čakanja pritisnite » **Start/+30Sec./Confirm** « za začetek kuhanja s 100-odstotno močjo; z vsakim dodatnim pritiskom trajanje kuhanja podaljšate za 30 sekund do največ 95 minut.
- 2) V stanju mikrovalovne pečice, žara, kombiniranem načinu, stanju kuhanja ali stanju časovnega odmrzovanja lahko z vsakim pritiskom na » **Start/+30Sec./Confirm** « trajanje kuhanja podaljšate za 30 sekund.
- 3) V stanju čakanja zavrtite »  « v nasprotni smeri urinega kazalca, da nastavite trajanja kuhanja s 100-odstotno močjo mikrovalov, nato pa pritisnite » **Start/+30Sec./Confirm** « za začetek kuhanja.

5. Odmrzovanje glede na težo

- 1) Enkrat pritisnite » **Defrost By W.T/Time** «, na pečici se prikaže »dEF1«.

- 2) Zavrtite »  «, da izberete težo hrane od 100 do 2000 g.

- 3) Pritisnite » **Start/+30Sec./Confirm** « za začetek odmrzovanja.

6. Odmrzovanje glede na čas

- 1) Dvakrat pritisnite » **Defrost By W.T/Time** «, na pečici se prikaže »dEF2«.

- 2) Zavrtite »  «, da izberete trajanje odmrzovanja.

- 3) Pritisnite » **Start/+30Sec./Confirm** « za začetek odmrzovanja.

7. Samodejno pogrevanje

- 1) Enkrat pritisnite » **Auto Reheat** «, na zaslonu LED se prikaže »200«.

- 2) Večkrat pritisnite » **Auto Reheat** « ali zavrtite »  «, da izberete težo hrane; izberete lahko »400« ali »600« g.

- 3) Pritisnite » **Start/+30Sec./Confirm** « za začetek kuhanja.

8. Samodejni meni

- 1) Zavrtite »  « v desno, da izberete meni; prikaže se »A-1« do »A-8«, kar pomeni pico, krompir, meso, zelenjavo, ribe, testenine, juho in kašo.

- 2) Pritisnite » **Start/+30Sec./Confirm** « za potrditev.

- 3) Zavrtite »  «, da izberete privzeto težo na diagramu menija.

- 4) Pritisnite » **Start/+30Sec./Confirm** « za začetek kuhanja.

Primer: Če želite z uporabo »Auto Menu« kuhati ribe, težke 350 g.

- 1) Zavrtite »  « v smeri urinega kazalca, da se prikaže »A-5«.

- 2) Pritisnite » **Start/+30Sec./Confirm** « za potrditev.

3) Zavrtite »  «, da izberete težo rib »350«.

4) Pritisnite » **Start/+30Sec./Confirm** « za začetek kuhanja.

Diagram menija:

Meni	Teža	Prikaz
A-1 Pica	200 g	200 g
	400 g	400 g
A-2 Krompir	200 g	200 g
	400 g	400 g
	600 g	600 g
A-3 Meso	250 g	250 g
	350 g	350 g
	450 g	450 g
A-4 Zelenjava	200 g	200 g
	300 g	300 g
	400 g	400 g
A-5 Ribe	250 g	250 g
	350 g	350 g
	450 g	450 g
A-6 Testenine	50 g (s 450 hladne vode)	50 g
	100 g (z 800 hladne vode)	100 g
A-7 Juha	200 ml	200 ml
	400 ml	400 ml
A-8 Kaša	550 g	550 g
	1100 g	1100 g

9. Program je nastavljen vnaprej

1) Najprej nastavite uro. (Glejte navodila za nastavitve ure.)

2) Vnesite program za kuhanje. Določiti je mogoče največ dve stopnji.

Odmrzovanja se ne sme nastaviti kot program kuhanja.

Primer: Če želite 7 minut kuhati z 80-odstotno močjo mikrovalov, izvedite naslednje:

a. Enkrat pritisnite » **Microwave/Grill/Combi** «, na zaslonu se prikaže »P100«.

b. Ponovno pritisnite » **Microwave/Grill/Combi** « ali zavrtite »  «, da izberete 80-odstotno moč mikrovalov.

c. Pritisnite » **Start/+30Sec./Confirm** « za potrditev, na zaslonu se prikaže »P 80«.

d. Zavrtite »  «, da nastavite trajanje kuhanja, dokler se na pečici ne prikaže »7:00«.

Bodite previdni, da po izvedbi zgoraj navedenih korakov za začetek kuhanja ne pritisnete » **Start/+30Sec./Confirm** «.

3) Pritisnite » **Clock/ Pre-Set** «, številke ure začnejo utripati.

4) Zavrtite »  «, da prilagodite številke ure, vneseni čas mora biti od 0 do 23.

5) Pritisnite » **Clock/ Pre-Set** «, številke minut začnejo utripati.

6) Zavrtite »  «, da prilagodite številke minut, vneseni čas mora biti od 0 do 59.

7) Pritisnite » **Start/+30Sec./Confirm** «, da končate z nastavljanjem. Če so vrata zaprta, se ob nastavljenem času dvakrat oglasi zvonec, nato pa se kuhanje samodejno začne.

10. Kuhanje v več fazah

Nastavite lahko največ 2 fazi kuhanja. Če se pri kuhanju v več fazah ena faza uporablja za odmrzovanje, je treba za odmrzovanje uporabiti prvo fazo.

Primer: Če želite hrano odmrzovati 5 minut, nato pa 7 minut kuhati z 80-odstotno močjo mikrovalov, izvedite naslednje:

1) Dvakrat pritisnite » **Defrost By W.T/Time** «, na pečici se prikaže »dEF2«.

2) Zavrtite »  «, da nastavite trajanje odmrzovanja »5:00«.

3) Enkrat pritisnite » **Microwave/Grill/Combi** «, na zaslonu se prikaže »P100«.

4) Ponovno pritisnite » **Microwave/Grill/Combi** « ali zavrtite »  «, da izberete 80-odstotno moč mikrovalov.

5) Pritisnite » **Start/+30Sec./Confirm** « za potrditev, na zaslonu se prikaže »P 80«.

6) Zavrtite »  «, da nastavite trajanje kuhanja, dokler se na pečici ne prikaže »7:00«.

7) Pritisnite » **Start/+30Sec./Confirm** « za začetek kuhanja. Na začetku prve faze se enkrat oglasi zvočni signal in časovnik odmrzovanja se začne odštevati; po prehodu v drugo fazo kuhanja se ponovno oglasi zvočni signal. Po zaključku kuhanja se petkrat oglasi zvočni signal.

11. Funkcija poizvedbe

- (1) V načinih mikrovalovnega kuhanja, peke na žaru in kombiniranega kuhanja pritisnite » **Microwave/Grill/Combi** «. Za 3 sekunde se prikaže trenutna moč. Po 3 sekundah se pečica vrne v prejšnje stanje;
- (2) V stanju kuhanja pritisnite » **Clock/ Pre-set** « za poizvedbo o času. Za 3 sekunde se bo prikazal čas.
- (3) V prednastavljenem stanju pritisnite » **Clock/ Pre-set** « za poizvedbo o prednastavljenem času. Za 3 sekunde se bo prikazal prednastavljeni čas.

12. Funkcija zaklepanja za otroke

Zaklepanje: V stanju čakanja za 3 sekunde pritisnite » **Stop/Clear** «. Oglasil se bo dolg pisk, ki označuje vstop v stanje zaklepanja za otroke. Če ste nastavili uro, se bo prikazal indikator zaklepanja, sicer pa se bo na zaslonu LED prikazalo » **⏏** «.

Preklic zaklepanja: V zaklenjenem stanju za 3 sekunde pritisnite » **Stop/Clear** «, zasliši se dolg pisk, ki označuje, da je zaklepanje prekinjeno.

Odpravljanje težav

V primeru težav najprej izvedite naslednja preverjanja in šele nato poiščite pomoč.

Običajno	
Mikrovalovna pečica moti televizijski sprejem	Ko mikrovalovna pečica deluje, lahko pride do motenj pri radijskem in televizijskem sprejemu. Motnja je podobna motnjam malih električnih aparatov, kot so mešalnik, sesalnik in električni ventilator. To je običajno.
Zatemnjena luč pečice	Pri mikrovalovnem kuhanju z nizko močjo lahko luč v pečici postane medla. To je običajno.
Kopičenje pare na vratih, vroč zrak iz zračnikov	Pri kuhanju lahko iz hrane prihaja para. Večina pare se izloči prek zračnikov. Nekaj pare pa se lahko nakopiči na hladnih mestih, kot so vrata pečice. To je običajno.
Pečica se je nehote vklopila, v njej pa ni hrane.	Enota ne sme delovati brez hrane v njej. To je zelo nevarno.

Težava	Možen vzrok	Rešitev
Pečice ni mogoče zagnati.	(1) Napajalni kabel ni čvrsto priključen.	Izvlecite vtič. Nato ga po 10 sekundah ponovno priključite.
	(2) Varovalka je pregorela ali se je sprožil prekinjevalec električnega tokokroga.	Zamenjajte varovalko ali ponastavite prekinjevalec električnega tokokroga (popravilo opravi strokovno osebje našega podjetja)
	(3) Težave z vtičnico.	Preskusite vtičnico z drugimi električnimi aparati.
Pečica se ne segreva.	(4) Vrata niso dobro zaprta.	Dobro zaprite vrata.
Med delovanjem mikrovalovne pečice stekleni vrtljivi podstavek povzroča hrup.	(5) Umazani nastavki za valjčke in dno pečice.	Očistite umazane dele po navodilih v poglavju »Vzdrževanje mikrovalovne pečice«.

SLUŽBA ZA POMOČ STRANKAM

Če vzroka za anomalijo pri delovanju ne morete ugotoviti: aparat izklopite (z njim ne ravnajte grobo) in se obrnite na službo za pomoč strankam.

SERIJSKA ŠTEVILKA IZDELKA. Kje jo lahko najdem?

Pomembno je, da šifro izdelka in serijsko številko (16-mestna šifra, ki se začne s številko 3) sporočite službi za pomoč strankam. Najdete jo lahko na garancijskem certifikatu ali na podatkovni ploščici, ki se nahaja na aparatu.

Tako boste prepričali, da bi tehnik do vas potoval zaman, in se boste (kar je najbolj pomembno) izognili nepotrebnim stroškom obiska.



Ta aparat je označen v skladu z evropsko Direktivo št. 2002/96/ES o odpadni električni in elektronski opremi (OEEO). Če izdelek pravilno zavržete, prispevate k preprečevanju morebitnih negativnih posledic za okolje in človekovo zdravje, ki jih lahko povzroči neprimerno odstranjevanje tega izdelka.

Simbol na izdelku pomeni, da izdelek ne sodi med gospodinjske odpadke.

Namesto tega ga je treba odnesti na ustrezno zbirno mesto za recikliranje električne in elektronske opreme. Odstranjevanje je treba izvesti v skladu z lokalnimi okoljskimi predpisi o odstranjevanju odpadkov.

Za natančnejše informacije o ravnanju, predelavi, recikliranju tega izdelka se obrnite na svoj lokalni urad, podjetje za gospodinjske odpadke ali na trgovino, kjer ste aparat kupili.

