

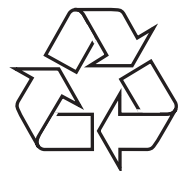

© 2010 Koninklijke Philips Electronics N.V.

All rights reserved.

PD9000\_51\_UM\_MTK1389Q\_V1.0



Register your product and get support at  
[www.philips.com/welcome](http://www.philips.com/welcome)

PD9000



---

EN User manual

---

RU Руководство пользователя

---

UK Посібник користувача

---

**PHILIPS**

# Содержание

<b>1</b>	<b>Важная информация.</b>	<b>2</b>
	Важные инструкции по безопасности	2
	Уведомление	5
<b>2</b>	<b>Ваш портативный DVD-проигрыватель</b>	<b>9</b>
	Введение	9
	Комплект поставки	9
	Описание основного устройства	10
	Описание пульта ДУ	12
<b>3</b>	<b>Начало работы</b>	<b>14</b>
	Charge the battery	14
	Установка батареи пульта ДУ	15
	Подключение дополнительного оборудования	16
<b>4</b>	<b>Использование проигрывателя</b>	<b>17</b>
	Включение	17
	Выбор языка экранных меню	17
	Воспроизведение дисков	17
	Параметры воспроизведения	18
<b>5</b>	<b>Настройка параметров</b>	<b>18</b>
<b>6</b>	<b>Информация о продукте</b>	<b>19</b>
<b>7</b>	<b>Устранение неисправностей</b>	<b>20</b>

# 1 Важная информация.

## Важные инструкции по безопасности

- ① Ознакомьтесь с данными инструкциями.
- ② Соблюдайте данные инструкции.
- ③ Обратите внимание на все предупреждения.
- ④ Следуйте всем указаниям.
- ⑤ Запрещается использовать данное устройство возле воды.
- ⑥ Очищайте устройство только сухой тканью.
- ⑦ Запрещается блокировать вентиляционные отверстия на устройстве. Устанавливайте устройство в соответствии инструкциями производителя.
- ⑧ Запрещается устанавливать устройство возле источников нагрева, таких как батареи отопления, обогреватели, кухонные плиты и др. приборы (включая усилители), излучающие тепло.
- ⑨ В странах с поляризованной сетью питания соблюдайте меры техники безопасности поляризованной вилки или вилки заземляющего типа. Поляризованная вилка имеет два контакта, причем один из них шире другого. Вилка заземляющего типа имеет два контакта и третий контакт заземления. Широкий контакт или третий контакт заземления предоставлены для обеспечения безопасности. Если входящая в комплект вилка не подходит для розетки, обратитесь к электрику для замены устаревшей розетки.  
Осторожно! Во избежание поражения электрическим током полностью вставляйте широкий штекер в широкий разъем.

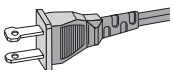

- ⑩ Не наступайте на сетевой шнур и не защемляйте его, особенно в области вилки, розетки и в местах выхода из устройства.
- ⑪ Используйте только приспособления/принадлежности, указанные производителем.

- ⑫ Устанавливайте устройство только на тележку, подставку, треногу, кронштейн или стол, указанные производителем или входящие в комплект поставки. При использовании тележки передвигайте ее осторожно во избежание наклона и падения устройства.



- ⑬ Отключайте устройство от сети во время грозы или в случае длительного перерыва в использовании.
- ⑭ Для ремонта обращайтесь только к квалифицированным специалистам. Устройство необходимо отдать в ремонт при любых повреждениях, таких как повреждение сетевого шнура или вилки, попадание жидкости или какого-либо предмета в устройство, воздействие дождя или влаги, неполадки в работе или падение.
- ⑮ Запрещается подвергать батареи (аккумуляторный блок или встроенный аккумулятор) воздействию высоких температур, включая прямые солнечные лучи, огонь и т.п.
- ⑯ Запрещается подвергать устройство воздействию воды.
- ⑰ Не помещайте на устройство потенциально опасные предметы (например, сосуды с жидкостями, зажженные свечи).
- ⑱ Если для отключения устройства используется сетевой шнур или приборный штепсель, доступ к ним должен быть свободным.



## Предупреждение

- Запрещается снимать корпус устройства.
- Запрещается смазывать детали устройства.
- Запрещается устанавливать устройство на другие электрические устройства.
- Не подвергайте устройство воздействию прямых солнечных лучей, открытых источников огня и высоких температур.
- Запрещается смотреть на лазерный луч внутри устройства.
- Убедитесь, что обеспечен легкий доступ к сетевому шнуру, вилке или адаптеру для отключения устройства от электросети.

## Правила безопасности при прослушивании

### Слушайте с умеренной громкостью.

- Использование наушников при прослушивании на максимальной громкости может привести к ухудшению слуха. Данное устройство может воспроизводить звук с таким уровнем громкости, который, даже при прослушивании менее минуты, способен привести к потере слуха у обычного человека. Возможность воспроизведения с высоким уровнем громкости предназначена для лиц с частичной потерей слуха.
- Уровень громкости может быть обманчивым. Со временем ваш слух адаптируется к более высоким уровням громкости. Поэтому после продолжительного прослушивания, то, что кажется нормальной громкостью, фактически может быть громким и вредным для вашего слуха. Во избежание этого установите безопасную громкость устройства, и подождите адаптации к этому уровню.

### Для установки безопасного уровня громкости выполните следующие действия.

- Установите регулятор громкости на низкий уровень громкости.
- Постепенно повышайте уровень громкости, пока звучание не станет достаточно четким, комфортным, без искажений.

### Слушайте с разумной продолжительностью.

- Прослушивание в течение длительного времени, даже при безопасном уровне громкости, может стать причиной потери слуха.

- Старайтесь использовать аудиооборудование с разумной продолжительностью и устраивать перерывы в прослушивании.

### **При использовании наушников соблюдайте следующие правила.**

- Слушайте с умеренным уровнем громкости, с разумной продолжительностью.
- Старайтесь не увеличивать громкость, пока происходит адаптация слуха.
- Не устанавливайте уровень громкости, который может помешать вам слышать окружающие звуки.
- В потенциально опасных ситуациях следует соблюдать осторожность или временно прерывать прослушивание. Не используйте наушники во время управления транспортными средствами, а также во время катания на велосипеде, скейтборде и т.п. Это может привести к транспортно-аварийной ситуации и во многих странах запрещено законом.



#### **Внимание**

- Использование кнопок управления и регулировки или выполнение действий, отличных от описанных ниже, может привести к радиационному облучению и к другим опасным последствиям.

---

## **Уведомление**

Внесение любых изменений, не одобренных Philips Consumer Lifestyle, может привести к лишению пользователя права управлять оборудованием.



Данное изделие соответствует требованиям Европейского Союза по радиопомехам.

### **Информация о влиянии на окружающую среду**

Продукт не имеет лишней упаковки. Мы попытались сделать так, чтобы упаковочные материалы легко разделялись на три типа: картон (коробка), пенополистерол (буфер) и полиэтилен (мешки, защитный пенопластовый лист).

Материалы, из которых изготовлена система, могут быть переработаны и вторично использованы специализированными предприятиями. Соблюдайте местные нормативы по утилизации упаковочных материалов, выработавших ресурс батареек и отслужившего оборудования.

---

## Утилизация



Изделие разработано и изготовлено с применением высококачественных деталей и компонентов, которые подлежат переработке и повторному использованию.

Если изделие маркировано значком с изображением перечеркнутого мусорного бака, это означает, что изделие подпадает под действие директивы Европейского Парламента и Совета 2002/96/ЕС:



Не выбрасывайте изделие вместе с бытовыми отходами. Для утилизации электрических и электронных изделий необходимы сведения о местной системе отдельной утилизации отходов. Правильная утилизация отработавшего изделия поможет предотвратить возможные негативные последствия для окружающей среды и здоровья человека.

В изделии содержатся батареи, которые попадают под действие директивы 2006/66/ЕС, поэтому не выбрасывайте отслужившие батареи вместе с бытовым мусором.

Для утилизации батарей необходимы сведения о местной системе отдельной утилизации отходов. Правильная утилизация батарей поможет предотвратить возможные негативные последствия для окружающей среды и здоровья человека.

Для извлечения аккумулятора обязательно обратитесь к специалисту.



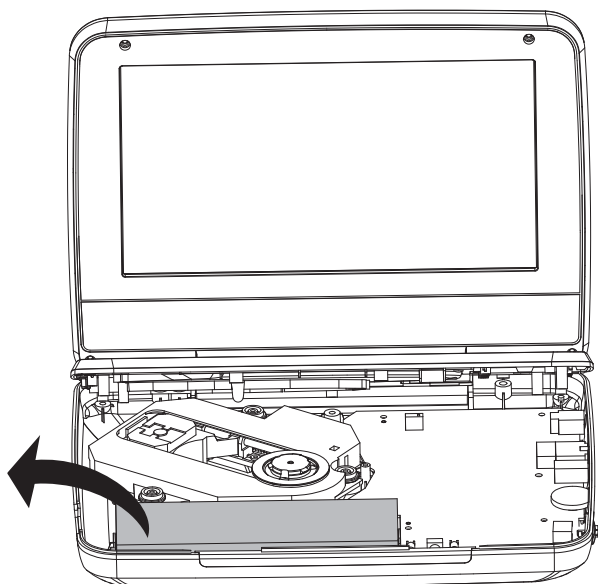

Be responsible  
Respect copyrights

Незаконное создание копий материалов, защищенных от копирования, в том числе компьютерных программ, файлов, музыкальных записей и записей теле- и радиопередач, может являться нарушением закона об авторском праве и быть уголовно наказуемым. Данное оборудование не может быть использовано в этих целях.

Для записи и воспроизведения материалов может потребоваться разрешение владельца авторских прав. Для получения информации ознакомьтесь с актом об авторском праве 1956 г. и актами об охране прав исполнителей 1958-1972 г.г.

В данном изделии используется технология защиты авторских прав, защищенная некоторыми патентами США и другими правами на интеллектуальную собственность корпорации Rovi. Разборка или реконструирование изделия запрещены.



DivX, DivX Certified и соответствующие логотипы являются товарными знаками компании DivX, Inc. и используются по лицензии.



Изготовлено по лицензии Dolby Laboratories.  
Dolby и символ двойного D являются товарными знаками Dolby Laboratories.

**Данное устройство имеет этикетку:**



## 2 Ваш портативный DVD-проигрыватель

Поздравляем с покупкой и приветствуем вас в клубе Philips! Чтобы воспользоваться всеми преимуществами поддержки Philips, зарегистрируйте приобретенное устройство на сайте [www.philips.com/welcome](http://www.philips.com/welcome).

### Введение

Портативный DVD-проигрыватель воспроизводит цифровые видеодиски, отвечающие универсальному стандарту DVD Video. С ним вы можете воспроизводить фильмы с качеством изображения как в кинотеатре и стереофоническим или многоканальным звуком (в зависимости от диска и от настройки воспроизведения).

Вы можете также выбрать звуковую дорожку, язык субтитров и угол просмотра (в зависимости от диска DVD). Кроме этого, можно запретить воспроизведение некоторых дисков, не подходящих для просмотра детьми.

С помощью DVD-проигрывателя можно воспроизводить диски следующих типов (включая CD-R, CD-RW, DVD±R и DVD±RW):

- DVD-Video
- Video CD
- Аудио CD
- MP3 CD
- DivX
- Диски с файлами в формате JPEG

### Комплект поставки

Проверьте комплектацию изделия.

- Портативный DVD-проигрыватель
- Пульт ДУ
- Адаптер питания переменного тока, ASUC12E-090080 (Philips)
- Адаптер для использования в автомобиле
- Кабели AV
- Чехол для установки в автомобиле
- Руководство пользователя
- Краткое руководство

## Описание основного устройства

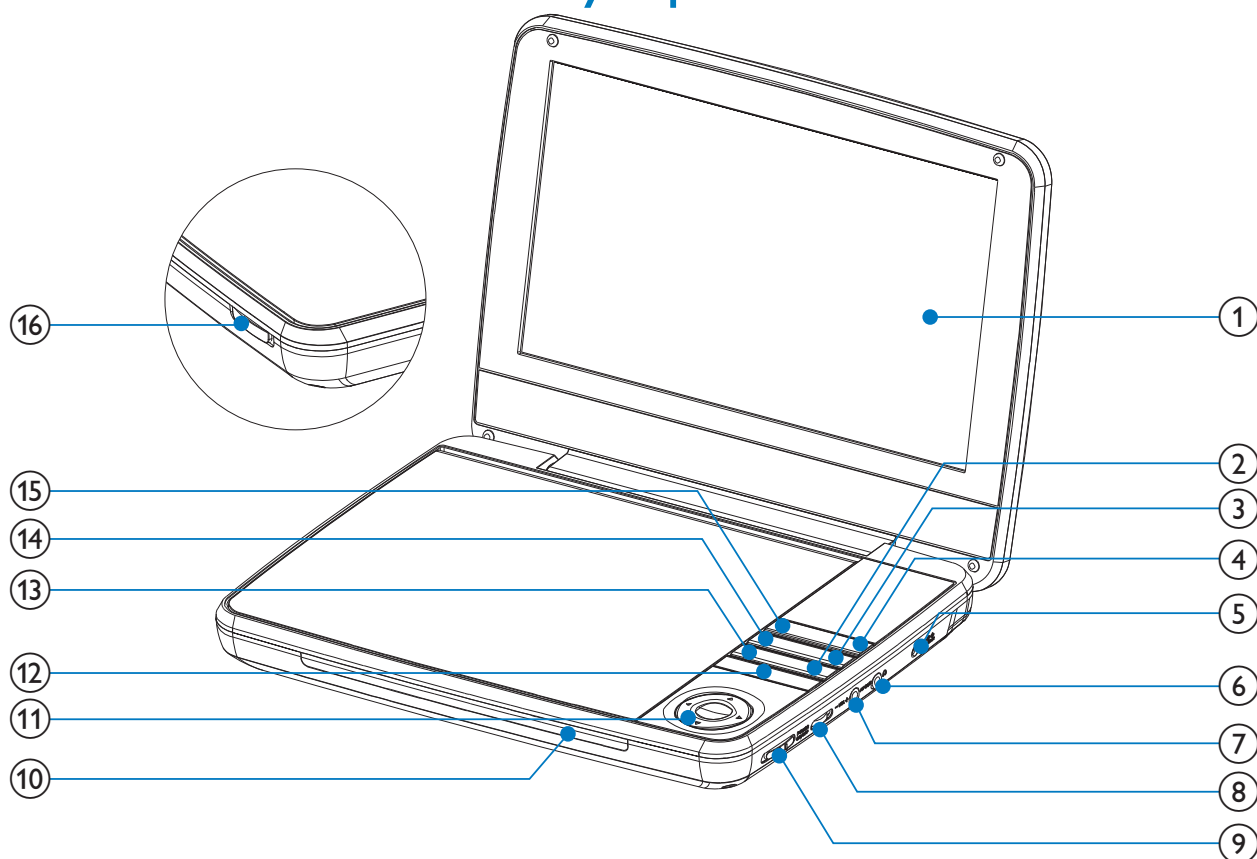

- ① **Дисплей**
- ② **STOP**
  - Остановка воспроизведения диска.
- ③ **SUBTITLE**
  - Выбор языка субтитров DVD.
- ④ **OPTIONS**
  - Отображение возможностей для текущего процесса или выбора.
- ⑤ **DC IN**
  - Гнездо электропитания.
- ⑥ 
  - Разъем для наушников.
- ⑦ **AV OUT**
  - Гнездо выхода видео/аудиосигнала.
- ⑧ **VOLUME.....**
  - Регулировка громкости.

**9 POWER ON/OFF (CHR)**

- Включение/выключение проигрывателя DVD.

**10 CHR/IR/Ⓚ**

- Индикатор зарядки/Датчик пульта ДУ/Индикатор питания.

**11 ▲, ▼, ◀, ▶**

- Перемещение по меню.



- Поиск назад/вперед на различных скоростях.



- Подтверждение ввода или выбора.
- Запуск воспроизведения, пауза или повторный запуск воспроизведения диска.

**12 ◀, ▶**

- Переход к предыдущему или следующему разделу, эпизоду или дорожке.

**13 DISC MENU**

- Для DVD: доступ или выход из меню диска.
- Для VCD: включение или выключение режима PBC (управление воспроизведением).
- При воспроизведении VCD версии 2.0 или SVCD с включенным PBC — возврат в меню.

**14 AUDIO**

- Выбор языка аудиосопровождения для DVD.
- Выбор аудиорежима для VCD.

**15 SETUP**

- Доступ к или выход из меню настройки.

**16 OPEN▶**

- Открытие лотка для диска.

## Описание пульта ДУ

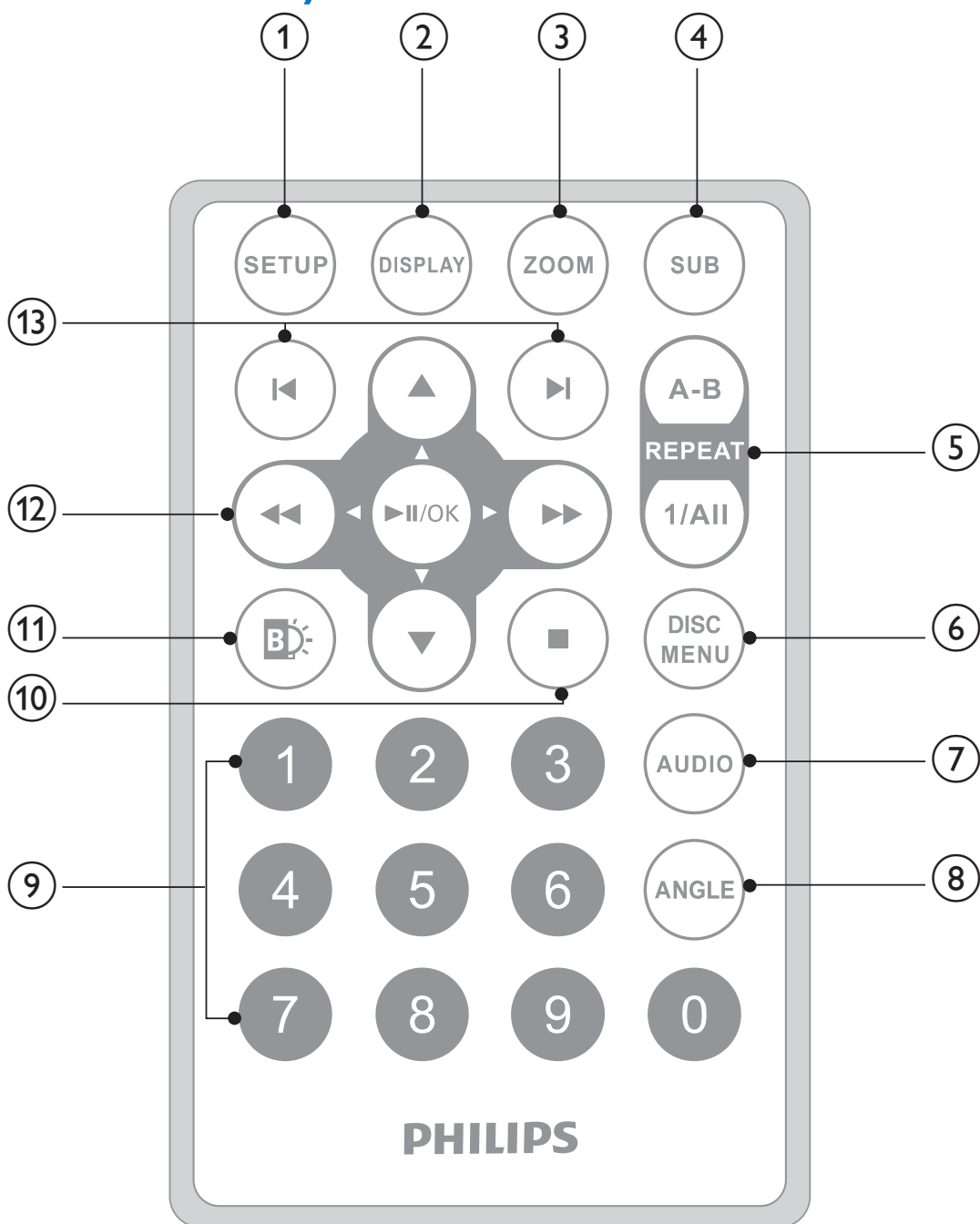

- ① **SETUP**
  - Вход и выход из меню настройки.
- ② **DISPLAY**
  - Отображение информации о воспроизведении.
- ③ **ZOOM**
  - Увеличение или уменьшение масштаба.
- ④ **SUB**
  - Выбор языка субтитров DVD.

- ⑤ **A-B REPEAT**
- Выбор отрывка для повторного воспроизведения.
- REPEAT 1/ALL**
- Повтор раздела/дорожки/записи.
- ⑥ **DISC MENU**
- Для дисков DVD: доступ к меню диска или выход из него.
  - Для дисков VCD: включение и отключение режима PBC (управление воспроизведением).
- ⑦ **AUDIO**
- Для DVD: выбор языка аудиосопровождения.
  - Для VCD: выбор аудиорежима.
- ⑧ **ANGLE**
- Выбор другого ракурса просмотра на диске DVD.
- ⑨ **Numeric Keypad 0 - 9**
- Ввод чисел.
- ⑩ **■**
- Остановка воспроизведения диска.
- ⑪ **Ⓜ**
- Настройка яркости подсветки экрана.
- ⑫ **▲, ▼, ◀, ▶**
- Перемещение курсора вверх/вниз/влево/вправо.
- ◀◀, ▶▶**
- Быстрый переход назад или вперед с разными скоростями.
- ▶||/OK**
- Воспроизведение, пауза или возобновление воспроизведения диска.
  - Подтверждение ввода или выбора.
- ⑬ **◀, ▶**
- Переход к предыдущему/следующему разделу, дорожке или записи.

## 3 Начало работы



### Внимание

- Используйте кнопки, как описано в руководстве пользователя.
- Всегда последовательно следуйте инструкциям, приведенным в данной главе.

При обращении в компанию Philips необходимо назвать модель и серийный номер DVD-проигрывателя. Серийный номер и номер модели указаны на нижней панели проигрывателя. Впишите эти номера сюда:

Номер модели \_\_\_\_\_

Серийный номер \_\_\_\_\_

---

## Charge the battery



### Внимание

- Риск повреждения изделия! Убедитесь, что напряжение электросети соответствует напряжению, указанному на нижней панели проигрывателя.
- Для зарядки аккумулятора используйте только прилагаемый адаптер переменного тока.



### Примечание

- Табличка с обозначениями расположена на нижней панели проигрывателя.
- Проигрыватель можно зарядить, только если он выключен.

- 1 Установите переключатель **POWER ON/OFF (CHR)** в положение **OFF**.

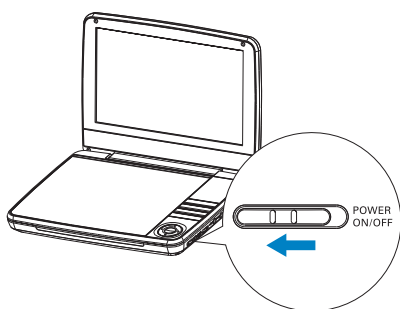



- 2 Подключите прилагаемый адаптер переменного тока к проигрывателю и розетке электросети.

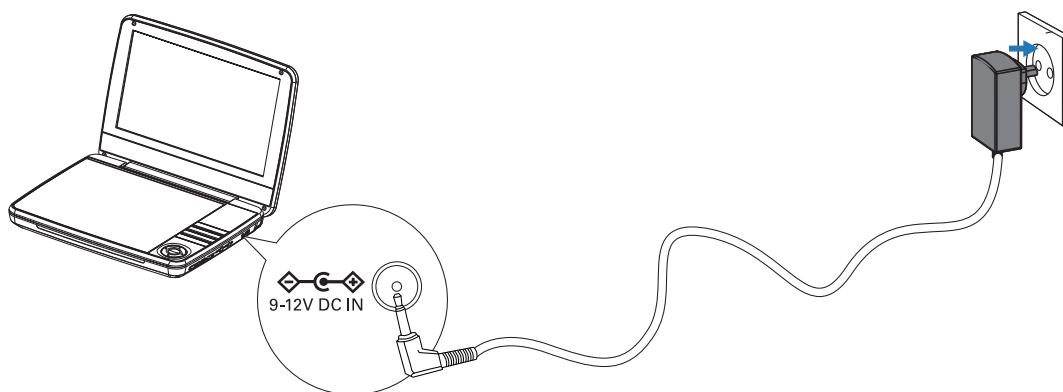

- ↳ Загорится индикатор **CHR** (красный). Для полной зарядки аккумулятора требуется около 7 часов.
- ↳ После полной зарядки аккумулятора индикатор **CHR** выключается.

## Установка батареи пульта ДУ



### Внимание

- Взрывоопасно! Не подвергайте батарейки воздействию высоких температур, прямых солнечных лучей или огня. Запрещается сжигать батарейки.
- При неправильной замене аккумулятора возникает опасность взрыва. Заменяйте аккумулятор только такой же или эквивалентной моделью.
- Батареи содержат химические вещества и должны быть утилизированы в соответствии с установленными правилами.
- Устройство содержит перхлорат, при обращении с ним могут потребоваться особые меры предосторожности. См. [www.dtsc.ca.gov/hazardouswaste/perchlorate](http://www.dtsc.ca.gov/hazardouswaste/perchlorate).

### При первом использовании:

- 1 Удалите защитный ярлычок для активации батарейки пульта ДУ.

### Замена батарейки пульта ДУ:

- 1 Откройте отделение для батарей.
- 2 Вставьте 1 батарейку типа CR2025, соблюдая указанную полярность (+/-).
- 3 Закройте отделение для батарей.

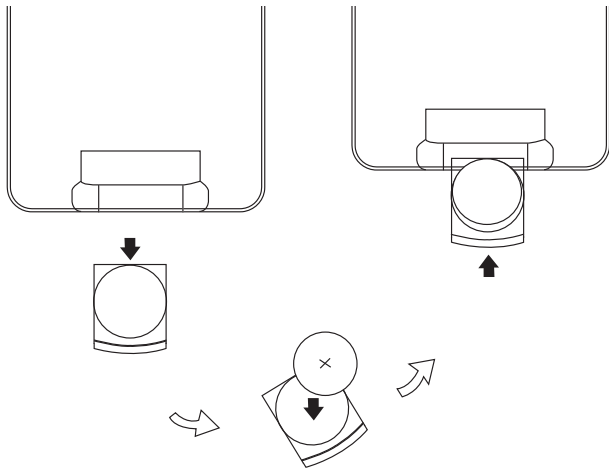

## Подключение дополнительного оборудования



### Внимание

- Перед подключением любых дополнительных устройств выключайте проигрыватель.

Проигрыватель можно подключить к телевизору или усилителю для просмотра дисков DVD или использования караоке.

Подключите кабели AV к разъемам в соответствии с цветовой маркировкой (кабель AV для подключения к телевизору не входит в комплект):

- желтый кабель — к желтому видеоразъему;
- красный/белый кабель — к красному/белому аудиоразъему.

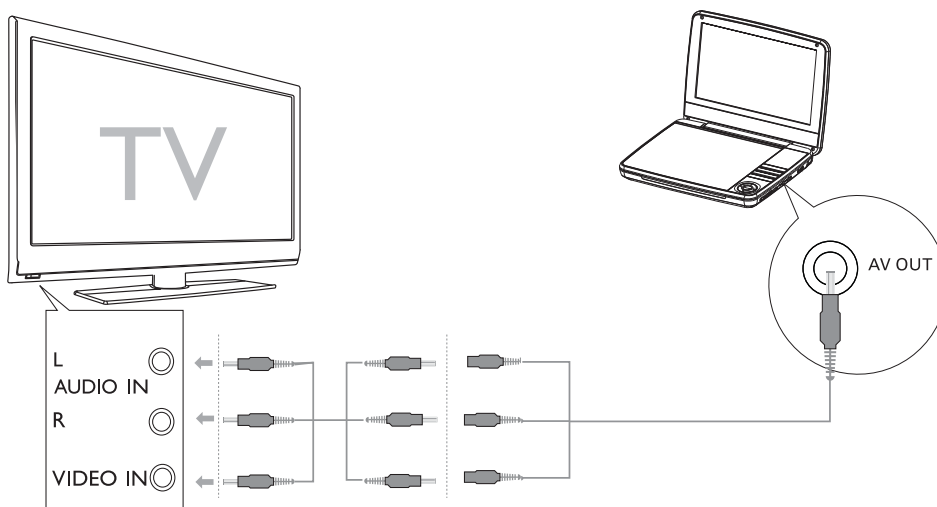

НЕ ВХОДИТ В КОМПЛЕКТ

# 4 Использование проигрывателя

## Включение

Установите переключатель **POWER ON/OFF (CHR)** в положение **ON**.

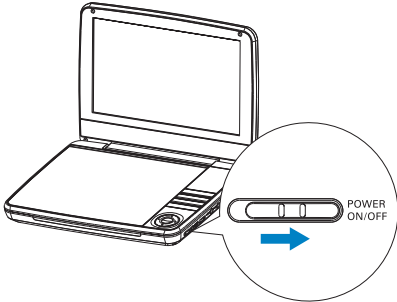

↳ Загорится индикатор ① (зеленый).

## Выбор языка экранных меню

Для экранных меню можно выбрать другой язык.

- 1 Нажмите **SETUP**.  
↳ Появится меню настройки.
- 2 Перейдите к [-- **General Setup Page** --] > [**OSD Language**].
- 3 Нажмите ► для выбора параметра.
- 4 Нажмите **OK** для подтверждения.
- 5 Нажмите **SETUP**, чтобы выйти.

## Воспроизведение дисков

- 1 Передвиньте переключатель **OPEN►** на проигрывателе.
- 2 Установите диск этикеткой вверх.
- 3 Нажмите на лоток для диска, чтобы закрыть его.  
↳ Воспроизведение начнется автоматически. Если воспроизведение не начинается автоматически, нажмите кнопку ► **II/OK**.
  - При отображении меню выберите элемент и нажмите кнопку ► **II/OK** для запуска воспроизведения.

- Для приостановки воспроизведения нажмите ►||/ОК. Для возобновления воспроизведения нажмите данную кнопку повторно.
- Для остановки дважды нажмите **STOP**.
- Для выбора предыдущего/следующего элемента нажмите кнопку ◀ или ▶.
- Для запуска поиска видео/аудио, нажмите ◀ или ▶ один или несколько раз.

## Параметры воспроизведения

- 1 Во время воспроизведения нажмите **OPTIONS** для выбора параметров воспроизведения.
- 2 Следуйте инструкциям на экране.

## 5 Настройка параметров

Для выполнения оптимальной настройки воспроизведения используйте меню **SETUP**, позволяющее выполнить точную настройку.

- 1 Нажмите **SETUP**.  
↳ Отобразится меню настройки.
- 2 Используйте кнопки перемещения для выбора варианта, затем нажмите **ОК** для подтверждения.

<b>[Основные установки]</b>	
<b>[Язык Меню]</b>	Выбор языка меню
<b>[Заставка]</b>	Активация/деактивация экранной заставки.
<b>[Возобн.]</b>	Возобновление воспроизведения с места последней остановки.
<b>[Угол Обзора]</b>	Выбор отметки ракурса отображения.
<b>[Видеоустановки]</b>	
<b>[Яркость]</b>	Регулировка яркости экрана.
<b>[Контрастность]</b>	Регулировка контрастности экрана.

[Формат]	Выбор экранного формата.
[Система ТВ]	Выбор формата видео в соответствии с телевизионной системой.
[--Стр. настройки срока служ. бат. --]	
[Подсвет. LCD]	Установка уровня яркости подсветки экрана по умолчанию.
[Предустановки]	
[Звук]	Выбор языка воспроизведения аудио.
[Subtitle]	Выбор языка субтитров DVD.
[Меню Диска]	Выбор языка меню диска.
[Доступ]	Выбор уровня ограничения.
[DivX Subtitle]	Выбор языка субтитров DivX.
[Пароль]	Изменение пароля (3308 по умолчанию).
[DivX VOD]	Получение регистрационного кода DivX.
[По умолчанию]	Восстановление исходных параметров.

3 Нажмите ◀ для возврата в предыдущее меню.

4 Нажмите **SETUP**, чтобы выйти.

## 6 Информация о продукте



### Примечание

- Информация о продукте может меняться без предварительного уведомления.

Размеры	239 x 39 x 178 мм
Вес	1,1 кг

Питание	Входное: 100-240 V~ 50/60 Гц Выходное: 9 В пост. тока $\overline{\text{---}}$ 0,8 А
Потребляемая мощность	9 Вт
Диапазон рабочих температур	0-45 °С
Длина волны лазера	650 нм
Видеовыход	
Формат	PAL и NTSC
Выходной уровень	1 V <sub>p</sub> - p ± 20 %
Сопротивление нагрузки	75 Ω
Аудиовыход	
Аудиовыход (аналоговый звук)	Выходной уровень: 2 В ± 10 %
Сопротивление нагрузки	10 КΩ
Искажение звука + помехи	≤ -80 (1 кГц)
Частотный отклик	20 Гц-20 кГц ± 1 дБ
Отношение сигнал/шум	≥ 80 дБ
Разделение каналов	≥ 80 дБ
Динамический диапазон	≥ 80 дБ

## 7 Устранение неисправностей



### Предупреждение

- Риск поражения электрическим током. Запрещается снимать корпус проигрывателя.

Для сохранения действия условий гарантии запрещается самостоятельно ремонтировать систему.

При возникновении неполадок в процессе использования проигрывателя проверьте следующие пункты, прежде чем обращаться в сервисную службу. Если неполадку не удастся устранить, зарегистрируйте проигрыватель и получите поддержку на веб-сайте [www.philips.com/welcome](http://www.philips.com/welcome).

### Не подается питание

- Проверьте правильность соединения обеих вилок шнура питания.
- Проверьте наличие электропитания в сетевой розетке.
- Проверьте уровень заряда аккумулятора.

### Нет звука

- Проверьте правильность подключения кабеля AV.

### Изображение искажено

- Очистите диск. Мягкой чистой тканью без ворса протрите диск от центра к краям.
- Проверьте совместимость формата видеовыхода диска с ТВ.
- Выберите формат видеовыхода, соответствующий ТВ или программе.
- При производстве ЖК-дисплея использовались высокоточные технологии. Однако, на ЖК-дисплее могут появиться крошечные темные и/или яркие точки (red, blue, green). Это нормальный эффект, возникающий в процессе производства и не являющийся поломкой.

### Диск не воспроизводится

- Убедитесь, что диск загружен этикеткой вверх.
- Очистите диск. Мягкой чистой тканью без ворса протрите диск от центра к краям.
- Проверьте, не поврежден ли данный диск, попробовав воспроизвести другой диск.

### Нет реакции на команды пульта ДУ

- Убедитесь в отсутствии препятствий между пультом ДУ и проигрывателем.
- С близкого расстояния направьте пульт ДУ непосредственно на проигрыватель.
- Замените батарейки пульта ДУ.
- Данная функция не поддерживается диском. Обратитесь к прилагаемым к диску инструкциям.

## Россия

При использовании проигрывателя в течение долгого времени его поверхность может нагреваться. Это нормально.

*Уважаемый покупатель,*

Вы приобрели изделие Филипс, которое было разработано в соответствии с высочайшими стандартами качества. Если, несмотря на это, в изделии возникает неисправность, Филипс гарантирует бесплатный ремонт и замену запчастей независимо от страны, где производится ремонт, в течении гарантийного периода 12 месяцев от даты покупки. Эта международная гарантия дополняет существующие национальные гарантийные обязательства продавцов и Филипс по отношению к вам в стране приобретения товара и не нарушает ваших законных прав как потребителя.

Международная гарантия Филипс действует в отношении изделия, приобретенного для личных бытовых нужд, которое используется по своему назначению в соответствии с инструкцией по эксплуатации, с соблюдением правил и требований безопасности, при представлении оригинала товарного или кассового чека, в котором указаны дата покупки, название компании-продавца, модель изделия и его серийный номер.

Международная гарантия Филипс не действует, если:

- Документы заполнены неразборчиво или в них сделаны исправления,
- модель или серийный номер изделия записаны неразборчиво, отсутствуют или в них сделаны исправления,
- ремонт или конструктивные изменения изделия были выполнены неавторизованными сервисными организациями или лицами,
- дефекты изделия были вызваны внешними воздействиями, включая, но не ограничиваясь молнией, попаданием воды, огнем, неправильной эксплуатацией или использованием не по назначению.

Пожалуйста, обратите внимание на то, что изделие не считается неисправным, если требуются его конструктивные изменения под местные или национальные стандарты, которые применяются в странах, для которых изделие не было изначально разработано и/или произведено. Рекомендуем вам всегда проверять возможность использования изделия в конкретной стране.

Если изделие Филипс работает неправильно или является неисправным, пожалуйста, свяжитесь со своей компанией-продавцом или любым авторизованным сервис центром. Информацию о ближайшем сервис-центре на территории России Вы можете получить по телефонам, указанным ниже. Если вам требуется сервисное обслуживание в другой стране, вам следует обратиться в Информационный Центр Филипс в этой стране, телефон и номер факса Вы найдете в соответствующей части этого буклета.

Чтобы избежать ненужных неудобств, мы рекомендуем вам внимательно прочитать инструкцию по эксплуатации перед тем, как обращаться за помощью. По всем вопросам, на которые не дала ответа компания-продавец, Вы можете позвонить или написать:

Центр информационной поддержки Филипс  
Тел./факс: (495) 961-11-11  
Тел.: 8-800-200-0880  
(бесплатный междугородный звонок)



## ГАРАНТИЙНЫЙ ТАЛОН БЫТОВАЯ ЭЛЕКТРОНИКА

Модель:

Серийный номер:

Дата продажи:

ПРОДАВЕЦ:

Название фирмы:

Телефон фирмы:

Адрес и E-mail:

ПЕЧАТЬ  
фирмы - ПРОДАВЦА

Изделие получило исправном состоянии.  
С условиями гарантии ознакомлен и согласен

*(подпись покупателя)*

**Внимание! Гарантийный талон недействителен без печати продавца.**

### Уважаемый потребитель!

Компания Филипс выражает благодарность за Ваш выбор и гарантирует высокое качество и безупречное функционирование данного изделия при соблюдении правил его эксплуатации.

При покупке убедительно просим проверить правильность заполнения гарантийного талона. При этом серийный номер и наименование модели приобретенного Вами изделия должны быть идентичны записи в гарантийном талоне. Не допускается внесение в талон каких-либо изменений, исправлений. В случае неправильного или неполного заполнения гарантийного талона немедленно обратитесь к продавцу.

При бережном и внимательном отношении изделие будет надежно служить Вам долгие годы. В ходе эксплуатации не допускайте механических повреждений, попадания внутрь посторонних предметов, жидкостей, насекомых, в течение всего срока службы следите за сохранностью идентификационной наклейки с обозначением наименования модели и серийного номера изделия.

Если в процессе эксплуатации изделия Вы сочтете, что параметры работы отличаются от изложенных в инструкции пользователя, рекомендуем обратиться за консультацией в наш Информационный центр.

### Условия гарантии

Объект	Изделие	Пульт дистанционного управления
Срок службы (исчисляется со дня передачи товара потребителю)	5 лет	1 год
Срок гарантии (исчисляется со дня передачи товара потребителю)	1 год	1 год

По окончании срока службы обратиться в авторизованный сервисный центр для проведения профилактических работ и получения рекомендаций по дальнейшей эксплуатации изделия.

Во избежание возможных недоразумений, сохраняйте в течение срока службы документы, прилагаемые к товару при его продаже (данный гарантийный талон, товарный и кассовый чеки, накладные, инструкцию по эксплуатации (на любом носителе) и иные документы).

Гарантийное обслуживание не распространяется на изделия, недостатки которых возникли вследствие:

1. Нарушения Потребителем правил эксплуатации, хранения или транспортировки товара
2. Действий третьих лиц:
  - ремонта неуполномоченными лицами;
  - внесения несанкционированных изменений конструкции или схемотехнических изменений и изменений программного обеспечения
  - отклонение от Государственных Технические Стандарты (ГОСТов) и норм питающих, телекоммуникационных и кабельных сетей;
  - неправильной установки и подключения изделия;
3. Действия непреодолимой силы (стихия, пожар, молния и т.п.);

Любую информацию о расположении сервисных центров и о сервисном обслуживании Вы можете получить в Центре информационной поддержки:

Телефон: (495) 961-1111, 8 800 200-0880 (бесплатный звонок по России).

Интернет: [www.philips.ru](http://www.philips.ru)