

USER MANUAL



TABLE DES MATIÈRES

1. INFORMATIONS DE SÉCURITÉ.....	3
2. CONSIGNES DE SÉCURITÉ.....	4
3. DESCRIPTION DE L'APPAREIL.....	6
4. BANDEAU DE COMMANDE.....	7
5. PROGRAMMES.....	7
6. RÉGLAGES.....	9
7. OPTIONS.....	13
8. AVANT LA PREMIÈRE UTILISATION.....	14
9. UTILISATION QUOTIDIENNE.....	15
10. CONSEILS.....	17
11. ENTRETIEN ET NETTOYAGE.....	19
12. EN CAS D'ANOMALIE DE FONCTIONNEMENT.....	21
13. CARACTÉRISTIQUES TECHNIQUES.....	25
14. GARANTIE.....	26

POUR DES RÉSULTATS PARFAITS

Merci d'avoir choisi ce produit AEG. Nous l'avons conçu pour qu'il vous offre des performances irréprochables pour longtemps, en intégrant des technologies innovantes qui vous simplifient la vie grâce à des caractéristiques que vous ne trouverez pas forcément sur des appareils ordinaires. Veuillez prendre quelques instants pour lire cette notice afin d'utiliser au mieux votre appareil.

Visitez notre site Internet pour :



Obtenir des conseils d'utilisation, des brochures, de l'aide, des informations :
www.aeg.com/webselfservice



Enregistrez votre produit pour obtenir un meilleur service :
www.registreaeg.com



Acheter des accessoires, consommables et pièces de rechange d'origine pour votre appareil :
www.aeg.com/shop

SERVICE APRÈS-VENTE

Utilisez toujours des pièces d'origine.

Avant de contacter le service après-vente, assurez-vous de disposer des informations suivantes : Modèle, PNC, numéro de série.

Vous trouverez ces informations sur la plaque signalétique.

 Avertissement/Consignes de sécurité

 Informations générales et conseils

 Informations en matière de protection de l'environnement

Sous réserve de modifications.

1. INFORMATIONS DE SÉCURITÉ

Avant d'installer et d'utiliser cet appareil, lisez soigneusement les instructions fournies. Le fabricant ne pourra être tenu pour responsable des blessures et dégâts résultant d'une mauvaise installation ou utilisation. Conservez toujours les instructions dans un lieu sûr et accessible pour vous y référer ultérieurement.

1.1 Sécurité des enfants et des personnes vulnérables

- Cet appareil peut être utilisé par des enfants âgés d'au moins 8 ans et par des personnes ayant des capacités physiques, sensorielles ou mentales réduites ou dénuées d'expérience ou de connaissance, s'ils (si elles) sont correctement surveillé(e)s ou si des instructions relatives à l'utilisation de l'appareil en toute sécurité leur ont été données et si les risques encourus ont été appréhendés.
- Ne laissez pas les enfants jouer avec l'appareil.
- Ne laissez pas les détergents à la portée des enfants.
- Tenez les enfants et les animaux éloignés de l'appareil lorsque la porte est ouverte.
- Le nettoyage et l'entretien par l'utilisateur ne doivent pas être effectués par des enfants sans surveillance.

1.2 Sécurité générale

- Cet appareil est conçu uniquement pour un usage domestique et des situations telles que :
 - bâtiments de ferme, cuisines réservées aux employés dans les magasins, bureaux et autres lieux de travail ;
 - pour une utilisation privée, par les clients, dans des hôtels et autres lieux de séjour.
- Ne modifiez pas les caractéristiques de cet appareil.
- La pression de l'eau en fonctionnement (minimale et maximale) doit se situer entre 0.5 (0.05) / 8 (0.8) bar (MPa)

- Respectez le nombre maximal de 15 couverts.
- Si le câble d'alimentation est endommagé, il doit être remplacé par le fabricant, un service de maintenance agréé ou un technicien qualifié afin d'éviter tout danger.
- Placez les couverts dans le panier à couverts, avec les extrémités pointues vers le bas, ou placez-les dans le bac à couverts en position horizontale, bords tranchants vers le bas.
- Ne laissez pas la porte de l'appareil ouverte sans surveillance pour éviter de vous prendre accidentellement les pieds dedans.
- Avant toute opération d'entretien, éteignez l'appareil et débranchez la fiche de la prise secteur.
- Ne pulvérisez pas d'eau ni de vapeur à haute pression pour nettoyer l'appareil.
- Si l'appareil dispose d'orifices d'aération à la base, veillez à ne pas les couvrir, par ex. avec de la moquette.
- L'appareil doit être raccordé au circuit d'eau à l'aide des tuyaux neufs fournis. N'utilisez pas de tuyaux provenant d'anciens appareils.

2. CONSIGNES DE SÉCURITÉ

2.1 Installation



AVERTISSEMENT!

L'appareil doit être installé uniquement par un professionnel qualifié.

- Retirez l'intégralité de l'emballage.
- N'installez pas et ne branchez pas un appareil endommagé.
- N'installez pas l'appareil ou ne l'utilisez pas dans un endroit où la température ambiante est inférieure à 0 °C.
- Suivez scrupuleusement les instructions d'installation fournies avec l'appareil.
- Soyez toujours vigilants lorsque vous déplacez l'appareil car il est lourd.

Utilisez toujours des gants de sécurité et des chaussures fermées.

- Vérifiez que l'appareil est installé sous et à proximité de structures sûres.

2.2 Branchement électrique



AVERTISSEMENT!

Risque d'incendie ou d'électrocution.

- L'appareil doit être relié à la terre.
- Vérifiez que les paramètres figurant sur la plaque signalétique correspondent aux données électriques de votre réseau.
- Utilisez toujours une prise de courant de sécurité correctement installée.
- N'utilisez pas d'adaptateurs multiprises ni de rallonges.

- Veillez à ne pas endommager la fiche secteur ni le câble d'alimentation. Le remplacement du câble d'alimentation de l'appareil doit être effectué par notre service après-vente agréé.
- Ne branchez la fiche d'alimentation à la prise de courant qu'à la fin de l'installation. Assurez-vous que la prise de courant est accessible une fois l'appareil installé.
- Ne tirez jamais sur le câble d'alimentation pour débrancher l'appareil. Tirez toujours sur la fiche.
- Cet appareil est conforme aux directives CEE.
- Royaume-Uni et Irlande uniquement. Cet appareil est fourni avec un câble d'alimentation de 13 A. Si vous devez changer le fusible de la fiche secteur, utilisez uniquement un fusible 13 A approuvé ASTA (BS 1362).

2.3 Raccordement à l'arrivée d'eau

- Veillez à ne pas endommager les tuyaux de circulation d'eau.
- Avant d'installer des tuyaux neufs, des tuyaux n'ayant pas servi depuis longtemps, lorsqu'une réparation a été effectuée ou qu'un nouveau dispositif a été installé (compteurs d'eau, etc.), laissez l'eau s'écouler jusqu'à ce qu'elle soit parfaitement propre et claire.
- Pendant et après la première utilisation de l'appareil, vérifiez qu'aucune fuite n'est visible.
- Sans alimentation électrique, le système de protection de l'eau n'est pas activé. Dans ce cas, l'eau risque de déborder.
- Le tuyau d'arrivée d'eau comporte une vanne de sécurité et une gaine avec un câble d'alimentation intérieur.

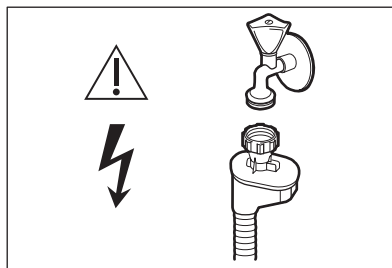

AVERTISSEMENT!

Tension dangereuse.

- Si le tuyau d'arrivée d'eau est endommagé, fermez immédiatement le robinet d'eau et débranchez la fiche de la prise secteur. Contactez le service après-vente pour remplacer le tuyau d'arrivée d'eau.

2.4 Utilisation

- Ne montez pas sur la porte ouverte de votre appareil ; ne vous asseyez pas dessus.
- Les produits de lavage pour lave-vaisselle sont dangereux. Suivez les consignes de sécurité figurant sur l'emballage du produit de lavage.
- Ne buvez pas l'eau de l'appareil ; ne jouez pas avec.
- N'enlevez pas la vaisselle de l'appareil avant la fin du programme. Il se peut que la vaisselle contienne encore du produit de lavage.
- De la vapeur chaude peut s'échapper de l'appareil si vous ouvrez la porte pendant le déroulement d'un programme.
- Ne placez pas de produits inflammables ou d'éléments imbibés de produits inflammables à l'intérieur ou à proximité de l'appareil, ni sur celui-ci.

2.5 Maintenance

- Pour réparer l'appareil, contactez un service après-vente agréé.
- Utilisez exclusivement des pièces d'origine.

2.6 Mise au rebut



AVERTISSEMENT!

Risque de blessure ou d'asphyxie.

- Débranchez l'appareil de l'alimentation électrique.

- Coupez le câble d'alimentation et mettez-le au rebut.
- Retirez le dispositif de verrouillage de la porte pour empêcher les enfants et les animaux de s'enfermer dans l'appareil.

3. DESCRIPTION DE L'APPAREIL

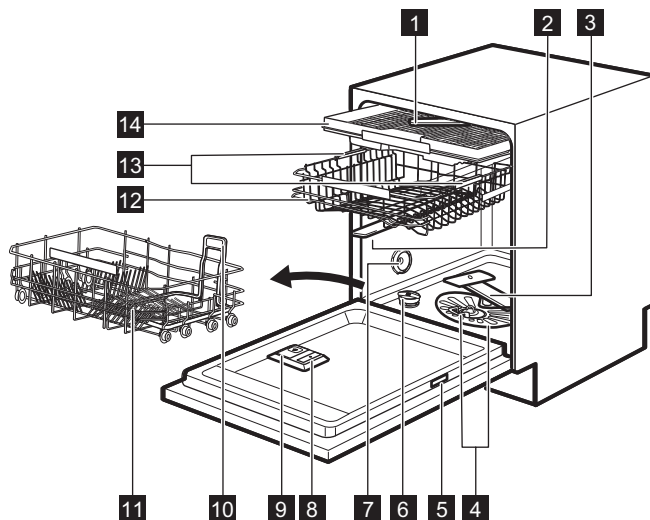

- 1** Bras d'aspersion supérieur
- 2** Bras d'aspersion supérieur
- 3** Bras d'aspersion inférieur
- 4** Filtres
- 5** Plaque signalétique
- 6** Réservoir de sel régénérant
- 7** Fente d'aération
- 8** Distributeur de liquide de rinçage

- 9** Distributeur de produit de lavage
- 10** Spray Zone
- 11** Panier inférieur
- 12** Panier supérieur
- 13** Poignées Quick Lift
- 14** Bac à couverts

3.1 Beam-on-Floor

Le faisceau Beam-on-Floor est une lumière projetée sur le sol, sous la porte de l'appareil.

- Lorsque le programme démarre, le faisceau rouge s'allume et reste allumé pendant toute la durée du programme.

- Lorsque le programme est terminé, le faisceau devient vert.
- En cas de dysfonctionnement de l'appareil, le faisceau rouge clignote.



Le faisceau Beam-on-Floor s'éteint lorsque vous arrêtez l'appareil.



La projection au sol peut être partiellement visible lorsque le mode AirDry est activé durant la phase de séchage. Pour savoir si le cycle est terminé, regardez le bandeau de commande.

4. BANDEAU DE COMMANDE

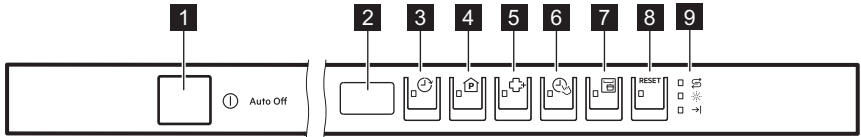



- | | |
|------------------------------------|----------------------------------|
| 1 Touche Marche/Arrêt | 6 Touche TimeSaver |
| 2 Affichage | 7 Touche SprayZone |
| 3 Touche Delay | 8 Touche RESET |
| 4 Touche Program | 9 Voyants |
| 5 Touche XtraHygiene | |

4.1 Voyants

Indicateur	Description
→	Voyant de fin.
☼	Voyant du réservoir de liquide de rinçage. Ce voyant est toujours éteint pendant le déroulement du programme.
⌘	Voyant du réservoir de sel régénérant. Ce voyant est toujours éteint pendant le déroulement du programme.

5. PROGRAMMES

Programme	Degré de salissure Type de vaisselle	Phases du programme	Options
P1 ECO 1)	<ul style="list-style-type: none"> • Normalement sale • Vaisselle et couverts 	<ul style="list-style-type: none"> • Prélavage • Lavage à 50 °C • Rinçages • Séchage 	<ul style="list-style-type: none"> • XtraHygiene • SprayZone

Programme	Degré de salissure Type de vaisselle	Phases du programme	Options
P2 AUTO SENSE 2)	<ul style="list-style-type: none"> • Tous • Vaisselle, couverts, plats et casseroles 	<ul style="list-style-type: none"> • Prélavage • Lavage de 45 °C à 70 °C • Rinçages • Séchage 	<ul style="list-style-type: none"> • XtraHygiene • SprayZone
P3  3)	<ul style="list-style-type: none"> • Très sale • Vaisselle, couverts, plats et casseroles 	<ul style="list-style-type: none"> • Prélavage • Lavage à 70 °C • Rinçages • Séchage 	<ul style="list-style-type: none"> • TimeSaver • XtraHygiene • SprayZone
P4 89MIN 4)	<ul style="list-style-type: none"> • Normalement sale • Vaisselle et couverts 	<ul style="list-style-type: none"> • Lavage à 60 °C • Rinçages • Séchage 	<ul style="list-style-type: none"> • XtraHygiene • SprayZone
P5 30MIN 5)	<ul style="list-style-type: none"> • Légèrement sale • Vaisselle et couverts 	<ul style="list-style-type: none"> • Lavage à 60 °C • Rinçages 	<ul style="list-style-type: none"> • XtraHygiene
P6  6)	<ul style="list-style-type: none"> • Normalement ou légèrement sale • Vaisselle fragile et verres 	<ul style="list-style-type: none"> • Lavage à 45 °C • Rinçages • Séchage 	
P7 SILENT 7)	<ul style="list-style-type: none"> • Normalement sale • Vaisselle et couverts 	<ul style="list-style-type: none"> • Prélavage • Lavage à 50 °C • Rinçages • Séchage 	
P0  8)	<ul style="list-style-type: none"> • Pas de vaisselle 	<ul style="list-style-type: none"> • Auto-nettoyage 	

1) Ce programme vous permet d'optimiser votre consommation d'eau et d'énergie pour la vaisselle et les couverts normalement sales. (Il s'agit du programme standard pour les instituts de tests.)

2) L'appareil détecte le degré de salissure et la quantité de vaisselle dans les paniers. Il règle automatiquement la température ainsi que le volume d'eau, la consommation d'énergie et la durée du programme.

3) Ce programme est conçu pour laver de la vaisselle très sale à haute pression, et à température élevée.

4) Ce programme vous permet de laver de la vaisselle normalement sale.



5) Ce programme vous permet de laver une charge ou une demi-charge de vaisselle fraîchement salie ou légèrement sale. Il offre de bons résultats de lavage en peu de temps.

6) La pression et la température de l'eau de l'appareil sont ajustées pour offrir les meilleurs résultats de lavage, ainsi qu'un soin spécial pour les articles délicats et les verres.

7) Il s'agit du programme le plus silencieux. La pompe fonctionne à une vitesse très faible pour diminuer le niveau sonore de l'appareil. En raison de la vitesse réduite, la durée du programme est longue.

8) Ce programme est conçu pour laver l'intérieur de l'appareil de façon économe et efficace. Il élimine le tartre et l'accumulation de graisses. Il est recommandé de lancer ce programme au moins tous les 2 mois lorsque l'appareil est vide, avec un agent détartrant ou un produit de nettoyage spécialement conçu pour les lave-vaisselle.

5.1 Valeurs de consommation

Programme ¹⁾	Eau (l)	Consommation électrique (kWh)	Durée (min)
P1 ECO	11	0.846	235
P2 AUTO SENSE	8 - 15	0.7 - 1.7	46 - 170
P3 	12.5 - 14.5	1.4 - 1.7	170 - 190
P4 89MIN	12.9	1.14	89
P5 30MIN	10	0.9	30
P6 	12 - 14	0.8 - 1.0	82 - 92
P7 SILENT	12 - 13	1.1 - 1.3	230 - 250
P0 	10	0.86	60 - 70

¹⁾ Les valeurs de consommation peuvent changer en fonction de la pression et de la température de l'eau, des variations de l'alimentation électrique, de la quantité de vaisselle chargée ainsi que des options sélectionnées.

5.2 Informations pour les instituts de test

Pour toute information relative aux performances de test, envoyez un courrier électronique à l'adresse :

info.test@dishwasher-production.com

Notez le numéro du produit (PNC) indiqué sur la plaque signalétique.

6. RÉGLAGES

6.1 Mode Programmation et mode Utilisateur

Lorsque l'appareil est en mode Programmation, il est possible de sélectionner un programme et d'entrer en mode Utilisateur.

Réglages disponibles en mode utilisateur :

- Le niveau de l'adoucisseur d'eau en fonction de la dureté de l'eau.
- L'activation ou la désactivation de la notification du distributeur de liquide de rinçage vide.
- Le niveau de liquide de rinçage en fonction de la dose nécessaire.
- L'activation ou la désactivation du signal sonore de fin de programme.
- Activation ou désactivation de AirDry

L'appareil conserve les réglages enregistrés. Par conséquent, vous n'avez pas à les sélectionner à nouveau avant chaque cycle.

Comment régler le mode Programmation

L'appareil est en mode Programmation lorsque le numéro de programme **P1** s'affiche.

Une fois l'activation effectuée, l'appareil se place par défaut en mode de sélection de programme. Dans le cas contraire, définissez le mode de sélection de programme de la manière suivante :

Maintenez la touche **RESET** enfoncée jusqu'à ce que l'appareil passe en mode Programmation.

Comment entrer en mode utilisateur

Assurez-vous que l'appareil est en mode Programmation.







Dureté eau

Degrés allemands (°dH)	Degrés français (°fH)	mmol/l	Degrés Clarke	Niveau de l'adoucisseur d'eau
47 - 50	84 - 90	8.4 - 9.0	58 - 63	10
43 - 46	76 - 83	7.6 - 8.3	53 - 57	9
37 - 42	65 - 75	6.5 - 7.5	46 - 52	8
29 - 36	51 - 64	5.1 - 6.4	36 - 45	7
23 - 28	40 - 50	4.0 - 5.0	28 - 35	6
19 - 22	33 - 39	3.3 - 3.9	23 - 27	5 1)
15 - 18	26 - 32	2.6 - 3.2	18 - 22	4
11 - 14	19 - 25	1.9 - 2.5	13 - 17	3
4 - 10	7 - 18	0.7 - 1.8	5 - 12	2
<4	<7	<0.7	< 5	1 2)

1) Réglages d'usine.

2) N'utilisez pas de sel à ce niveau.

Si vous utilisez un détergent standard ou des pastilles tout-en-1 (avec ou sans

Pour entrer en mode utilisateur, maintenez les touches  et  enfoncées jusqu'à ce que les voyants , , ,  et  se mettent à clignoter et que plus rien ne s'affiche.

6.2 Adoucisseur d'eau

L'adoucisseur d'eau élimine les minéraux de l'arrivée d'eau qui pourraient avoir un impact négatif sur les résultats de lavage et sur l'appareil.

Plus la teneur en minéraux est élevée, plus l'eau est dure. La dureté de l'eau est mesurée en échelles d'équivalence.

L'adoucisseur doit être réglé en fonction du degré de dureté de l'eau de votre région. Votre compagnie des eaux peut vous indiquer la dureté de l'eau dans votre région. Il est important de régler l'adoucisseur d'eau sur un niveau adéquat pour vous garantir de bons résultats de lavage.







sel régénérant), réglez le niveau de dureté de l'eau approprié afin

d'activer le voyant de remplissage du sel régénérant.

- i** Les pastilles tout-en-1 contenant du sel régénérant ne sont pas assez efficaces pour adoucir un eau dure.

Comment régler le niveau de l'adoucisseur d'eau

Assurez-vous que l'appareil est en mode Utilisateur.

- Appuyez sur .
 - Les voyants , ,  et  sont éteints.
 - Le voyant  clignote toujours.
 - L'affichage indique le réglage actuel : Par ex., **5 L** = niveau 5.
- Appuyez sur la touche  plusieurs fois pour modifier le réglage.
- Appuyez sur la touche Marche/Arrêt pour confirmer le réglage.

6.3 Notification du réservoir de liquide de rinçage vide







Le liquide de rinçage permet à la vaisselle de sécher sans traces ni taches. Il est libéré automatiquement au cours de la phase de rinçage chaud.

Lorsque le réservoir du liquide de rinçage est vide, l'indicateur du liquide de rinçage apparaît pour vous indiquer qu'il doit être rempli. Si les résultats de séchage sont satisfaisants en n'utilisant que des pastilles tout en 1, il est possible de désactiver la notification indiquant qu'il faut remplir le réservoir de liquide de rinçage. Cependant, pour de meilleures performances de séchage, utilisez toujours du liquide de rinçage.

Si vous utilisez un détergent standard ou des pastilles tout en 1 sans agent de rinçage, activez la notification pour que le voyant Remplissage du liquide de rinçage reste actif.

Comment désactiver la notification du distributeur de liquide de rinçage vide

Assurez-vous que l'appareil est en mode Utilisateur.

- Appuyez sur .
 - Les voyants , ,  et  sont éteints.
 - Le voyant  clignote toujours.
 - L'affichage indique le réglage actuel.
 - 0 d** = la notification du distributeur de liquide de rinçage vide est désactivée.
 - 1 d** = la notification du distributeur de liquide de rinçage vide est activée.
- Appuyez sur  pour modifier le réglage.
- Appuyez sur la touche Marche/Arrêt pour confirmer le réglage.







6.4 Le niveau du liquide de rinçage

Il est possible de définir la quantité de liquide de rinçage libérée entre le niveau 1 (quantité minimale) et le niveau 6 (quantité maximale). Le dosage 0 désactive le distributeur de liquide de rinçage et le liquide de rinçage n'est pas diffusé.

Réglage d'usine : niveau 4

Comment régler le niveau de liquide de rinçage

Assurez-vous que l'appareil est en mode Utilisateur.

- Appuyez sur .
 - Les voyants , ,  et  sont éteints.
 - Le voyant  continue à clignoter.
 - L'affichage indique le réglage actuel : Par ex., **4A** = niveau 4.
 - Les niveaux de liquide de rinçage s'étendent sur une plage allant de 0A à 6A, où le

niveau 0A signifie que le liquide de rinçage n'est pas utilisé.

- Appuyez sur la touche  plusieurs fois pour modifier le réglage.
- Appuyez sur la touche Marche/Arrêt pour confirmer le réglage.









6.5 Signaux sonores

Des signaux sonores retentissent lorsqu'une anomalie de fonctionnement s'est produite. Il est impossible de désactiver ces signaux sonores.

Un signal sonore retentit également lorsque le programme est terminé. Par défaut, ce signal sonore est désactivé, mais il est possible de l'activer.

Comment activer le signal sonore de fin de programme

Assurez-vous que l'appareil est en mode Utilisateur.

- Appuyez sur .
 - Les voyants , ,  et  sont éteints.
 - Le voyant  clignote toujours.
 - L'affichage indique le réglage actuel.
 -  = le signal sonore est désactivé.
 -  = le signal sonore est activé.
- Appuyez sur  pour modifier le réglage.
- Appuyez sur la touche Marche/Arrêt pour confirmer le réglage.

6.6 AirDry

L'option AirDry améliore les résultats de séchage en utilisant moins d'énergie.

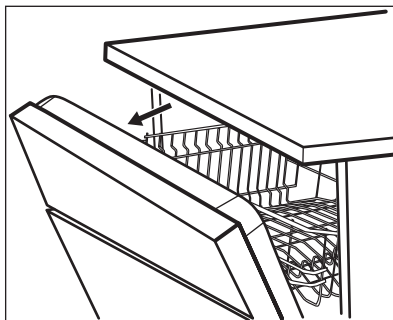

 Durant la phase de séchage, la porte s'ouvre automatiquement et reste ouverte.







 **ATTENTION!**
Ne tentez pas de refermer la porte de l'appareil dans les 2 minutes suivant son ouverture automatique. Vous risqueriez d'endommager l'appareil. Si par la suite vous refermez la porte pendant 3 minutes, le programme en cours se termine.

L'option AirDry est automatiquement activée avec tous les programmes, à l'exception de  (si disponible).

 **ATTENTION!**
Si les enfants peuvent accéder à l'appareil, nous vous conseillons de désactiver l'option AirDry car l'ouverture de la porte pourrait présenter un danger.

Comment désactiver l'option AirDry

Assurez-vous que l'appareil est en mode Utilisateur.

- Appuyez sur .
 - Les voyants , ,  et  sont éteints.
 - Le voyant  clignote toujours.

- L'affichage indique le réglage actuel.
 -  = AirDry est désactivé.

–  = AirDry est activé.

2. Appuyez sur  pour modifier le réglage.
3. Appuyez sur la touche Marche/Arrêt pour confirmer le réglage.

7. OPTIONS

 Les options souhaitées doivent être activées à chaque fois, avant de lancer un programme. Vous ne pouvez pas activer ni désactiver ces options pendant le déroulement d'un programme.

 Toutes les options ne sont pas compatibles les unes avec les autres. Si vous sélectionnez des options non compatibles, l'appareil désactive automatiquement une ou plusieurs de ces options. Seuls les voyants correspondant aux options toujours activées restent allumés.

 Si une option n'est pas compatible avec un programme, le voyant correspondant est éteint ou clignote rapidement pendant quelques secondes, puis s'éteint.

 Activer des options peut avoir un impact sur la consommation d'eau et d'énergie, ainsi que sur la durée du programme.

7.1 SprayZone

L'option SprayZone offre les meilleurs résultats de lavage pour la vaisselle très sale. L'option agit dans l'espace spécial du panier inférieur et garantit l'utilisation d'une température et d'une pression d'eau plus élevées.



ATTENTION!

Assurez-vous que la vaisselle placée dans l'espace SprayZone ne bloque pas le bras d'aspersion supérieur.

Comment activer l'option SprayZone

Appuyez sur .

Le voyant correspondant est allumé. L'affichage indique la durée du programme réactualisée.

7.2 TimeSaver

Le TimeSaver permet de réduire la durée d'un programme sélectionné d'environ 50%.

Les résultats de lavage seront les mêmes qu'avec la durée normale du programme. Les résultats de séchage peuvent être moins satisfaisants.

Cette option augmente la pression et la température de l'eau. Les phases de lavage et de séchage sont réduites.

Par défaut, l'option TimeSaver est désactivée, mais il est possible de l'activer manuellement. Cette option ne peut pas être combinée avec XtraDry.

Comment activer l'option TimeSaver

Appuyez sur .

Le voyant correspondant est allumé. L'affichage indique la durée du programme réactualisée.

7.3 XtraHygiene

Cette option garantit de meilleurs résultats d'hygiène en maintenant la température à 70 °C pendant au moins

10 minutes au cours de la dernière phase de rinçage.

Comment activer l'option XtraHygiene

Appuyez sur .

Le voyant correspondant est allumé. L'affichage indique la durée du programme réactualisée.

8. AVANT LA PREMIÈRE UTILISATION

1. **Assurez-vous que le réglage actuel de l'adoucisseur d'eau est compatible avec la dureté de l'arrivée d'eau. Si ce n'est pas le cas, réglez le niveau de l'adoucisseur d'eau.**
2. Remplissez le réservoir de sel régénérant.
3. Remplissez le distributeur de liquide de rinçage.
4. Ouvrez le robinet d'eau.
5. Lancez un programme pour éliminer tous les résidus qui peuvent toujours se trouver à l'intérieur de l'appareil. N'utilisez pas de produit de lavage et ne chargez pas les paniers.

Lorsque vous démarrez un programme, l'appareil peut prendre 5 minutes pour recharger la résine dans l'adoucisseur d'eau. Pendant ce temps, l'appareil semble ne pas fonctionner. La phase de lavage ne démarre qu'une fois cette procédure achevée. La procédure sera répétée régulièrement.

8.1 Réservoir de sel régénérant



ATTENTION!

Utilisez uniquement du gros sel spécialement conçu pour les lave-vaisselle. Le sel fin augmente le risque de corrosion.

Le sel permet de recharger la résine dans l'adoucisseur d'eau et de garantir de bons résultats de lavage au quotidien.

Comment remplir le réservoir de sel régénérant

1. Tournez le couvercle du réservoir de sel régénérant vers la gauche et retirez-le.
2. Mettez 1 litre d'eau dans le réservoir de sel régénérant (uniquement la première fois).
3. Remplissez le réservoir avec du sel régénérant (jusqu'à ce qu'il soit rempli).

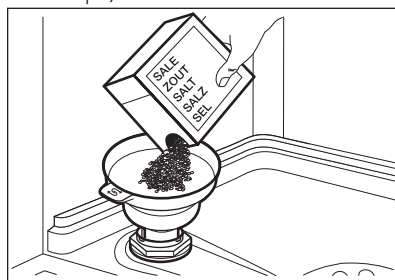

4. Secouez doucement l'entonnoir par la poignée pour faire tomber les derniers grains qu'il contient.
5. Enlevez le sel qui se trouve autour de l'ouverture du réservoir de sel régénérant.

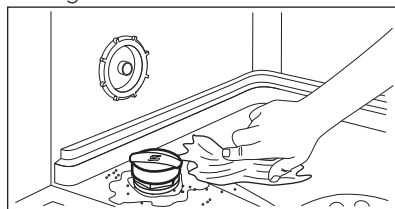

6. Tournez le couvercle du réservoir de sel régénérant vers la droite pour le refermer.

**ATTENTION!**

De l'eau et du sel peuvent sortir du réservoir de sel régénérant lorsque vous le remplissez. Afin d'éviter la corrosion, lancez immédiatement un programme après avoir rempli le réservoir de sel régénérant.

8.2 Comment remplir le distributeur de liquide de rinçage

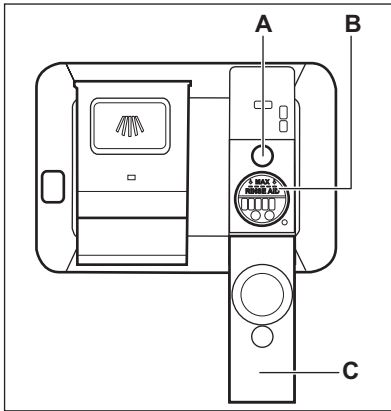
**ATTENTION!**

Utilisez uniquement du liquide de rinçage spécialement conçu pour les lave-vaisselle.

1. Ouvrez le couvercle (C).
2. Remplissez le distributeur (B) jusqu'à ce que le liquide de rinçage atteigne le repère « MAX ».
3. Si le liquide de rinçage déborde, épongez-le avec un chiffon absorbant pour éviter tout excès de mousse.
4. Fermez le couvercle. Assurez-vous que le couvercle se verrouille correctement.



Remplissez le distributeur de liquide de rinçage lorsque le voyant (A) s'allume.



Si vous utilisez des pastilles de détergent multifonctions et que les performances du séchage sont satisfaisantes, l'indication de remplissage du liquide de rinçage peut être désactivée. Pour de meilleures performances de séchage, nous vous recommandons de toujours utiliser du liquide de rinçage, même si vous utilisez déjà des pastilles tout-en-1 contenant un agent de rinçage.

9. UTILISATION QUOTIDIENNE

1. Ouvrez le robinet d'eau.
2. Appuyez sur la touche Marche/Arrêt pour allumer l'appareil. Assurez-vous que l'appareil est en mode Programmation.
 - Si le voyant du réservoir de sel régénérant est allumé, remplissez le réservoir.
 - Si le voyant du liquide de rinçage est allumé, remplissez le distributeur de liquide de rinçage.
3. Chargez les paniers.
4. Ajoutez du produit de lavage.
5. Réglez et lancez le programme adapté au type de vaisselle et au degré de salissure.

9.1 Utilisation du produit de lavage

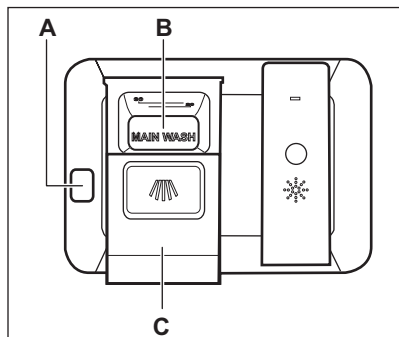

ATTENTION!

Utilisez uniquement un produit de lavage spécial pour lave-vaisselle.

1. Appuyez sur la touche de déverrouillage (A) pour ouvrir le couvercle (C).
2. Versez le produit de lavage sous forme de poudre ou tablette dans le compartiment approprié (B).
3. Si le programme comporte une phase de pré-lavage, versez une petite quantité de produit de lavage à l'intérieur de la porte de l'appareil.
4. Fermez le couvercle. Assurez-vous que le couvercle se verrouille correctement.

9.2 Réglage et départ d'un programme

Départ d'un programme

1. Laissez la porte de l'appareil entrouverte.
2. Appuyez sur la touche Marche/Arrêt pour allumer l'appareil. Assurez-vous que l'appareil est en mode Programmation.
3. Appuyez à plusieurs reprises sur la touche  jusqu'à ce que le numéro du programme sélectionné s'affiche. Le numéro du programme s'affiche pendant environ 3 secondes, puis la durée du programme s'affiche.

4. Sélectionnez les options compatibles.
5. Fermez la porte de l'appareil pour démarrer le programme.

Démarrage d'un programme avec départ différé

1. Sélectionnez un programme.
2. Appuyez sur la touche **Delay** à plusieurs reprises jusqu'à ce que l'affichage indique le délai choisi pour le départ différé (de 1 à 24 heures).

Le voyant  est allumé.

3. Fermez la porte de l'appareil pour démarrer le décompte.

Pendant un décompte, il est possible d'allonger le délai du départ différé, mais pas de changer le programme et les options.

Lorsque le décompte est terminé, le programme démarre.

Annulation du départ différé au cours du décompte

Lorsque vous annulez le départ différé, vous devez régler de nouveau le programme et les options.

Maintenez la touche **RESET** enfoncée jusqu'à ce que l'appareil passe en mode Programmation.

Annulation du programme

Maintenez la touche **RESET** enfoncée jusqu'à ce que l'appareil passe en mode Programmation.

Assurez-vous que le distributeur de produit de lavage n'est pas vide avant de démarrer un nouveau programme de lavage.

Ouverture de la porte au cours du fonctionnement de l'appareil

Si vous ouvrez la porte lorsqu'un programme est en cours, l'appareil s'arrête. Cela peut avoir un impact sur la consommation d'énergie et la durée du programme. Lorsque vous refermez la

porte, l'appareil reprend là où il a été interrompu.

- i** Durant la phase de séchage, si la porte est ouverte pendant plus de 30 secondes, le programme en cours s'arrête. Ceci ne se produit pas si la porte est ouverte par la fonction AirDry.

Fin du programme

Lorsque le programme est terminé, 0:00 s'affiche et le voyant → est allumé.

Toutes les touches sont inactives, à l'exception de la touche Marche/Arrêt.

1. Pour éteindre l'appareil, appuyez sur la touche Marche/Arrêt ou attendez

que la fonction Auto Off l'éteigne automatiquement.

Si vous ouvrez la porte avant l'activation de la fonction Auto Off, l'appareil s'éteint automatiquement.

2. Fermez le robinet d'arrivée d'eau.

Fonction Auto Off

Cette fonction réduit la consommation d'énergie en éteignant automatiquement l'appareil lorsqu'il ne fonctionne pas.

La fonction s'active :

- 5 minutes après la fin du programme de lavage.
- Au bout de 5 minutes si le programme n'a pas démarré.

10. CONSEILS

10.1 Raccordement

Les conseils suivants vous garantissent des résultats de lavage et de séchage optimaux au quotidien, et vous aideront à protéger l'environnement.

- Videz les plus gros résidus alimentaires des plats dans une poubelle.
- Ne rincez pas vos plats à la main au préalable. En cas de besoin, utilisez le programme de pré-lavage (si disponible) ou sélectionnez un programme avec une phase de pré-lavage.
- Utilisez toujours tout l'espace des paniers.
- Lorsque vous chargez l'appareil, veillez à ce que l'eau libérée par les embouts des bras d'aspersion puisse atteindre parfaitement les plats pour qu'ils soient parfaitement lavés. Vérifiez que les plats ne se touchent pas ou ne se recouvrent pas les uns les autres.
- Vous pouvez utiliser du détergent, du liquide de rinçage et du sel régénérant séparément, ou des pastilles tout en 1 (par ex. « 3 en 1 », « 4 en 1 » ou « tout en 1 »). Suivez les

instructions indiquées sur l'emballage.

- Sélectionnez le programme en fonction du type de vaisselle et du degré de salissure. Le programme ECO vous permet d'optimiser votre consommation d'eau et d'énergie pour la vaisselle et les couverts normalement sales.

10.2 Utilisation de sel régénérant, de liquide de rinçage et de produit de lavage

- Utilisez uniquement du sel régénérant, du liquide de rinçage et du produit de lavage conçus pour les lave-vaisselle. D'autres produits peuvent endommager l'appareil.
- Dans les régions où l'eau est dure ou très dure, nous recommandons l'utilisation séparée d'un détergent simple (poudre, gel, pastille, sans fonction supplémentaire), de liquide de rinçage et de sel régénérant pour des résultats de lavage et de séchage optimaux.
- Au moins une fois par mois, effectuez un cycle en utilisant un nettoyeur

spécialement conçu pour cet appareil.

- Les tablettes de détergent ne se dissolvent pas complètement durant les programmes courts. Pour éviter que des résidus de produit de lavage ne se déposent sur la vaisselle, nous recommandons d'utiliser des pastilles de détergent avec des programmes longs.
- N'utilisez que la quantité nécessaire de produit de lavage. Reportez-vous aux instructions figurant sur l'emballage du produit de lavage.

10.3 Que faire si vous ne voulez plus utiliser de pastilles tout en 1

Avant de commencer à utiliser le produit de lavage, le sel régénérant et le liquide de rinçage séparément, suivez les étapes suivantes :

1. Réglez l'adoucisseur d'eau sur le niveau maximal.
2. Assurez-vous que le réservoir de sel régénérant et le distributeur de liquide de rinçage sont pleins.
3. Lancez le programme le plus court avec une phase de rinçage. N'utilisez pas de produit de lavage et ne chargez pas les paniers.
4. Lorsque le programme de lavage est terminé, réglez l'adoucisseur d'eau en fonction de la dureté de l'eau dans votre région.
5. Ajustez la quantité de liquide de rinçage libérée.
6. Activez la notification du distributeur de liquide de rinçage vide.

10.4 Chargement des paniers

- N'utilisez l'appareil que pour laver des articles adaptés au lave-vaisselle.
- Ne lavez pas au lave-vaisselle des articles en bois, en corne, en aluminium, en étain et en cuivre.
- Ne placez pas dans l'appareil des objets pouvant absorber l'eau (éponges, chiffons de nettoyage).
- Retirez les plus gros résidus alimentaires des plats.

- Faites tremper la vaisselle contenant des aliments brûlés avant de la placer dans l'appareil.
- Chargez les articles creux (tasses, verres et casseroles) en les retournant.
- Vérifiez que les verres ne se touchent pas pour éviter qu'ils ne se brisent.
- Placez les objets légers dans le panier supérieur. Veillez à ce que les articles ne puissent pas bouger.
- Placez les petits articles et les couverts dans le bac à couverts.
- Déplacez le panier supérieur vers le haut à l'aide des poignées Quick Lift pour pouvoir placer les grands récipients dans le panier inférieur.
- Assurez-vous que les bras d'aspersion tournent librement avant de lancer un programme.

10.5 Avant le démarrage d'un programme

Assurez-vous que :

- Les filtres sont propres et correctement installés.
- Le bouchon du réservoir de sel régénérant est vissé.
- Les bras d'aspersion ne sont pas obstrués.
- Vous avez utilisé du sel régénérant et du liquide de rinçage (sauf si vous utilisez des pastilles tout en 1).
- La vaisselle est bien positionnée dans les paniers.
- Le programme est adapté au type de vaisselle et au degré de salissure.
- Vous utilisez la bonne quantité de produit de lavage.

10.6 Déchargement des paniers

1. Attendez que la vaisselle refroidisse avant de la retirer du lave-vaisselle. La vaisselle encore chaude est sensible aux chocs.
2. Déchargez d'abord le panier inférieur, puis le panier supérieur.



À la fin du programme, les côtés et la porte de l'appareil peuvent être mouillés.

11. ENTRETIEN ET NETTOYAGE



AVERTISSEMENT!

Avant toute opération d'entretien, éteignez l'appareil et débranchez la fiche de la prise secteur.



Les filtres sales et les bras d'aspersion obstrués diminuent les résultats de lavage. Contrôlez-les régulièrement et nettoyez-les si nécessaire.

11.1 Nettoyage intérieur

- Nettoyez soigneusement l'appareil, y compris le joint en caoutchouc de la porte, avec un chiffon doux humide.
- Pour maintenir des performances optimales, utilisez un produit de nettoyage spécifiquement conçu pour les lave-vaisselle (au moins une fois tous les deux mois). Reportez-vous aux instructions figurant sur l'emballage de ces produits.
- Utilisez le programme  pour des résultats de lavage optimaux.
- N'utilisez pas de produits abrasifs, de tampons à récurer, d'outils tranchants, de produits chimiques agressifs, d'éponges métalliques, ni de solvants.
- Utiliser régulièrement des programmes de courte durée peut provoquer une accumulation de graisse et de tartre à l'intérieur de l'appareil. Pour éviter cela, lancez un programme long au moins 2 fois par mois.

11.2 Nettoyage extérieur

- Nettoyez l'appareil avec un chiffon doux humide.
- Utilisez uniquement des produits de lavage neutres.
- N'utilisez pas de produits abrasifs, de tampons à récurer ni de solvants.

11.3 Nettoyage des filtres

Le système de filtrage se compose de trois éléments.

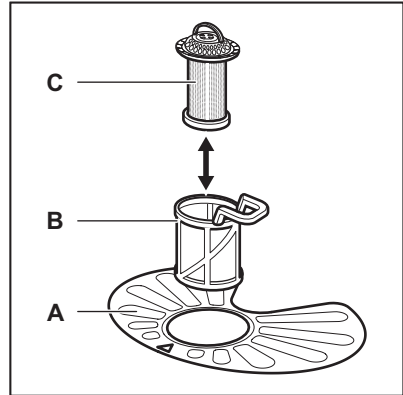

1. Faites pivoter le filtre (B) dans le sens antihoraire puis sortez-le.

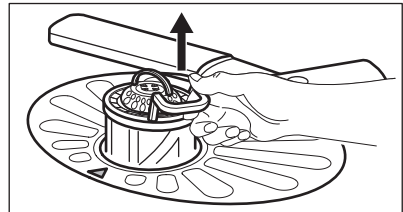
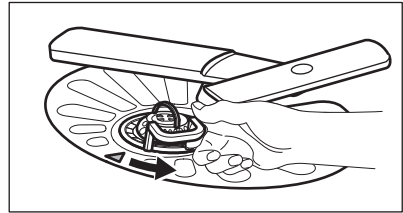

2. Retirez le filtre (C) du filtre (B).
3. Retirez le filtre plat (A).

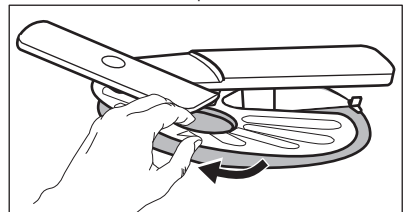

4. Lavez les filtres.

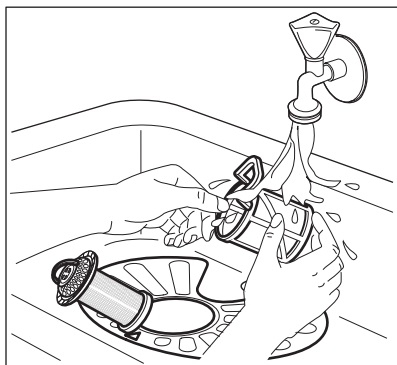

5. Assurez-vous qu'il ne reste aucun résidu alimentaire ni salissure à l'intérieur ou autour du bord du collecteur d'eau.
6. Remettez le filtre plat à sa place (A). Vérifiez qu'il est correctement positionné sous les deux guides.

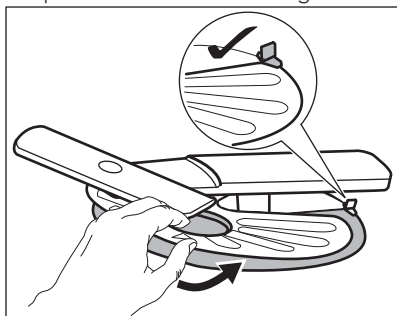

7. Remontez les filtres (B) et (C).
8. Remettez le filtre (B) dans le filtre plat (A). Tournez-le dans le sens horaire jusqu'à la butée.

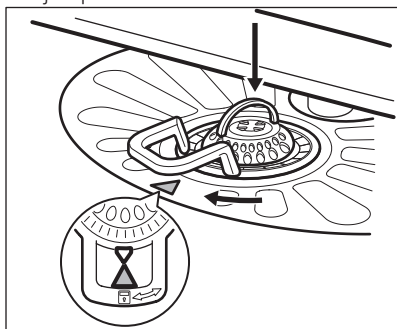

ATTENTION!

Une position incorrecte des filtres peut donner de mauvais résultats de lavage et endommager l'appareil.

11.4 Nettoyage du bras d'aspersion supérieur

Nous vous conseillons de nettoyer régulièrement le bras d'aspersion supérieur afin d'éviter que ses orifices ne se bouchent.

Si les orifices sont bouchés, les résultats de lavage peuvent ne pas être satisfaisants.

1. Sortez entièrement le panier supérieur en le tirant vers l'extérieur.
2. Pour détacher le bras d'aspersion supérieur du panier, poussez le bras d'aspersion vers le haut, dans la direction indiquée par la flèche du bas, tout en le tournant vers la droite.

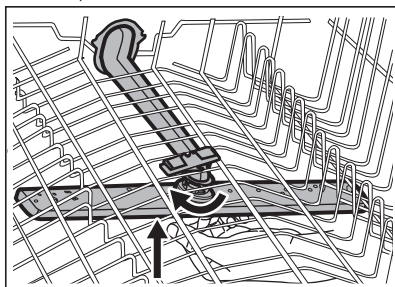

3. Nettoyez le bras d'aspersion à l'eau courante. Utilisez un outil pointu comme un cure-dent pour extraire toutes les particules de saleté incrustées dans les orifices.

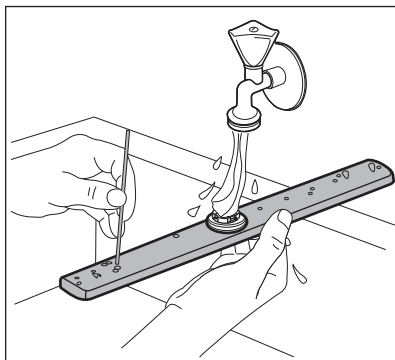

4. Pour réinstaller le bras d'aspersion supérieur sur le panier, poussez le bras d'aspersion vers le haut, dans la direction indiquée par la flèche du bas, tout en le tournant vers la gauche jusqu'à ce qu'il se bloque en place.

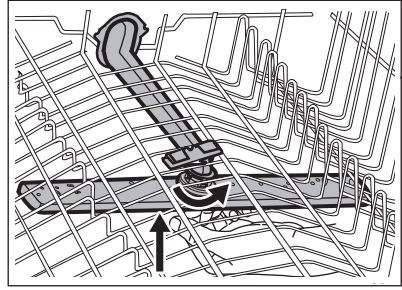

12. EN CAS D'ANOMALIE DE FONCTIONNEMENT





AVERTISSEMENT!

Une mauvaise réparation de l'appareil peut entraîner un danger pour la sécurité de l'utilisateur. Toute réparation ne doit être effectuée que par un technicien qualifié.

Reportez-vous au tableau ci-dessus pour obtenir plus d'informations sur les problèmes possibles.

Pour certaines anomalies, l'écran affiche un code d'alarme.

La plupart des problèmes peuvent être résolus sans avoir recours au service après-vente agréé.

Problème et code d'alarme	Cause et solution possibles
L'appareil ne s'allume pas.	<ul style="list-style-type: none"> Assurez-vous que la fiche du câble d'alimentation est bien insérée dans la prise de courant. Assurez-vous que aucun fusible n'est grillé dans la boîte à fusibles.
Le programme ne démarre pas.	<ul style="list-style-type: none"> Vérifiez que la porte de l'appareil est fermée. Si vous avez sélectionné un départ différé, annulez-le ou attendez la fin du décompte. L'appareil recharge la résine à l'intérieur de l'adoucisseur d'eau. La durée de cette procédure est d'environ 5 minutes.
L'appareil ne se remplit pas d'eau. L'affichage indique  ou  .	<ul style="list-style-type: none"> Assurez-vous que le robinet d'eau est ouvert. Assurez-vous que la pression de l'arrivée d'eau n'est pas trop basse. Pour obtenir cette information, contactez votre compagnie des eaux. Assurez-vous que le robinet d'eau n'est pas obstrué. Assurez-vous que le filtre du tuyau d'arrivée d'eau n'est pas obstrué. Assurez-vous que le tuyau d'arrivée d'eau n'est pas tordu ni plié.

Problème et code d'alarme	Cause et solution possibles
<p>L'appareil ne vidange pas l'eau. L'affichage indique <i>i20</i>.</p>	<ul style="list-style-type: none"> • Assurez-vous que le siphon de l'évier n'est pas obstrué. • Assurez-vous que le filtre du tuyau de vidange de l'eau n'est pas obstrué. • Assurez-vous que le système du filtre intérieur n'est pas obstrué. • Assurez-vous que le tuyau de vidange n'est pas tordu ni plié.
<p>Le système de sécurité anti-débordement s'est déclenché. L'affichage indique <i>i30</i>.</p>	<ul style="list-style-type: none"> • Fermez le robinet d'eau et contactez le service après-vente agréé.
<p>L'appareil s'arrête et redémarre plusieurs fois en cours de fonctionnement.</p>	<ul style="list-style-type: none"> • C'est normal. Cela vous garantit des résultats de lavage optimaux et des économies d'énergie.
<p>Le programme dure trop longtemps.</p>	<ul style="list-style-type: none"> • Si vous avez sélectionné l'option de départ différé, annulez-le ou attendez la fin du décompte. • Activer certaines options peut rallonger la durée du programme.
<p>Le temps restant sur l'affichage augmente et passe presque instantanément à la fin du programme.</p>	<ul style="list-style-type: none"> • Ceci est normal. L'appareil fonctionne correctement.
<p>Petite fuite au niveau de la porte de l'appareil.</p>	<ul style="list-style-type: none"> • L'appareil n'est pas de niveau. Desserrez ou serrez les pieds réglables (si disponibles). • La porte de l'appareil n'est pas centrée avec la cuve. Réglez le pied arrière (si disponible).
<p>La porte de l'appareil est difficile à fermer.</p>	<ul style="list-style-type: none"> • L'appareil n'est pas de niveau. Desserrez ou serrez les pieds réglables (si disponibles). • De la vaisselle dépasse des paniers.
<p>Bruit de cliquetis ou de battement à l'intérieur de l'appareil.</p>	<ul style="list-style-type: none"> • La vaisselle n'est pas correctement rangée dans les paniers. Reportez-vous au manuel de chargement du panier. • Assurez-vous que les bras d'aspersion peuvent tourner librement.
<p>L'appareil déclenche le disjoncteur.</p>	<ul style="list-style-type: none"> • L'ampérage n'est pas suffisant pour alimenter tous les appareils en cours de fonctionnement simultanément. Vérifiez l'ampérage de la prise et la capacité du mètre, ou éteignez l'un des appareils qui sont en cours de fonctionnement. • Défaut électrique interne de l'appareil. Faites appel à un service après-vente agréé.



Reportez-vous aux chapitres « **Avant la première utilisation** », « **Utilisation quotidienne** » ou « **Conseils** » pour connaître les autres causes probables.

Après avoir vérifié l'appareil, éteignez puis rallumez-le. Si le problème persiste, contactez le service après-vente agréé.

Pour les codes d'alarme ne figurant pas dans le tableau, contactez le service après-vente agréé.

12.1 Les résultats de lavage et de séchage ne sont pas satisfaisants

Problème	Cause et solution possibles
Résultats de lavage insatisfaisants.	<ul style="list-style-type: none"> • Reportez-vous aux chapitres « Utilisation quotidienne », « Conseils » et au manuel de chargement du panier. • Utilisez un programme de lavage plus intense. • Activez l'option SprayZone pour laver la vaisselle très sale. • Nettoyez les jets des bras d'aspersion et le filtre. Reportez-vous au chapitre « Entretien et nettoyage ».
Résultats de séchage insatisfaisants.	<ul style="list-style-type: none"> • La vaisselle est restée trop longtemps à l'intérieur de l'appareil, porte fermée. • Il n'y a pas de liquide de rinçage ou le dosage du liquide de rinçage n'est pas suffisant. Augmentez le niveau de distributeur de liquide de rinçage. • Les articles en plastiques peuvent avoir besoin d'être essuyés. • Pour de meilleures performances de séchage, activez l'option AirDry. • Nous vous recommandons de toujours utiliser du liquide de rinçage, même si vous utilisez déjà des pastilles tout en 1.
Il y a des traînées blanchâtres ou pellicules bleuâtres sur les verres et la vaisselle.	<ul style="list-style-type: none"> • La quantité de liquide de rinçage libérée est trop importante. Placez le sélecteur de dosage du liquide de rinçage sur un niveau plus faible. • La quantité de produit de lavage est excessive.
Il y a des taches et traces de gouttes d'eau séchées sur les verres et la vaisselle.	<ul style="list-style-type: none"> • La quantité de liquide de rinçage libérée n'est pas suffisante. Placez le sélecteur de dosage du liquide de rinçage sur un niveau plus élevé. • Il se peut que la qualité du liquide de rinçage soit en cause.

Problème	Cause et solution possibles
La vaisselle est mouillée.	<ul style="list-style-type: none"> • Pour de meilleures performances de séchage, activez l'option AirDry. • Le programme ne contient pas de phase de séchage ou une phase de séchage à basse température. • Le distributeur de liquide de rinçage est vide. • Il se peut que la qualité du liquide de rinçage soit en cause. • Il se peut que la qualité des pastilles tout en 1 soit en cause. Essayez une marque différente ou activez le distributeur de liquide de rinçage et utilisez du liquide de rinçage avec les pastilles tout en 1.
L'intérieur de l'appareil est humide.	<ul style="list-style-type: none"> • Ceci n'est pas un défaut de l'appareil. De l'air humide se condense sur les parois de l'appareil.
Mousse inhabituelle en cours de lavage.	<ul style="list-style-type: none"> • Utilisez uniquement des produits de lavage spécialement conçus pour les lave-vaisselle. • Il y a une fuite dans le distributeur de liquide de rinçage. Faites appel à un service après-vente agréé.
Traces de rouille sur les couverts.	<ul style="list-style-type: none"> • Il y a trop de sel régénérant dans l'eau utilisée pour le lavage. Reportez-vous au chapitre « Adoucisseur d'eau ». • Les couverts en argent et en acier inoxydable ont été placés ensemble. Évitez de placer les couverts en argent et en acier inoxydable les uns à côté des autres.
Il y a des résidus de détergent dans le distributeur de produit de lavage à la fin du programme	<ul style="list-style-type: none"> • La pastille de détergent est restée coincée dans le distributeur de produit de lavage, qui n'a donc pas été entièrement éliminée par l'eau. • L'eau ne peut pas éliminer le détergent du distributeur de produit de lavage. Assurez-vous que les bras d'aspersion ne sont pas bloqués ou obstrués. • Assurez-vous que la vaisselle dans les paniers ne bloquent pas l'ouverture du couvercle du distributeur de liquide de rinçage.
Odeurs à l'intérieur de l'appareil.	<ul style="list-style-type: none"> • Reportez-vous au chapitre « Nettoyage intérieur ». • Lancez le programme  avec un agent détartrant ou un produit de nettoyage conçu pour les lave-vaisselle.

Problème	Cause et solution possibles
Dépôts calcaires sur la vaisselle, dans la cuve et à l'intérieur de la porte.	<ul style="list-style-type: none"> • Le niveau de sel régénérant est bas, vérifiez le voyant de remplissage. • Le bouchon du réservoir de sel régénérant est dévissé. • L'eau de votre arrivée est dure. Reportez-vous au chapitre « Adoucisseur d'eau ». • Utilisez du sel régénérant et sélectionner la régénération de l'eau même si vous utilisez des pastilles tout-en-un. Reportez-vous au chapitre « Adoucisseur d'eau ». • Lancez le programme  avec un produit de nettoyage conçu pour les lave-vaisselle. • Reportez-vous au chapitre « Nettoyage intérieur ». • Testez différents produits de lavage. • Contactez le fabricant du produit de lavage.
Vaisselle ternie, décolorée ou ébréchée.	<ul style="list-style-type: none"> • Assurez-vous de ne placer dans l'appareil que des articles adaptés au lave-vaisselle. • Chargez et déchargez le panier avec précautions. Reportez-vous au manuel de chargement du panier. • Placez les objets délicats dans le panier supérieur. • Pour la vaisselle délicate et les verres, sélectionnez le programme spécial. Reportez-vous au chapitre « Programmes ».



Reportez-vous aux chapitres « **Avant la première utilisation** », « **Utilisation quotidienne** » ou « **Conseils** » pour connaître les autres causes probables.

13. CARACTÉRISTIQUES TECHNIQUES

Dimensions	Largeur / hauteur / profondeur (mm)	596 / 818 - 898 / 550
Branchement électrique ¹⁾	Tension (V)	200 - 240
	Fréquence (Hz)	50 / 60
Pression de l'arrivée d'eau	bar (minimum et maximum)	0.5 - 8
	MPa (minimum et maximum)	0.05 - 0.8
Arrivée d'eau	Eau froide ou eau chaude ²⁾	max. 60 °C
Capacité	Couverts	15
Consommation électrique	Mode « Veille » (W)	5.0

Consommation électrique	Mode « Éteint » (W)	0.10
-------------------------	---------------------	------

- 1) Reportez-vous à la plaque signalétique pour les autres valeurs.
- 2) Si l'eau chaude est produite à partir de sources d'énergie respectueuses de l'environnement (par exemple, panneaux solaires ou énergie éolienne), utilisez une arrivée d'eau chaude afin de réduire la consommation d'énergie.

14. GARANTIE

Service-clientèle

Points de Service		
Industriestrasse 10 5506 Mägenwil	Le Trézi ó 1028 Prévèrenge	Via Violino 11 6928 Manno
Morgenstrasse 131 3018 Bern		
Zürcherstrasse 204E 9000 St. Gallen		
Seetalstrasse 11 6020 Emmenbrücke		
Schlossstrasse 1 4133 Pratteln		
Comercialstrasse 19 7000 Chur		



Points de vente de rechange

Industriestrasse 10, 5506 Mägenwil, Tel. 0848 848 111

Conseil technique/Vente

Badenerstrasse 587, 8048 Zürich, Tel. 044 405 81 11

Garantie Nous octroyons sur chaque produit 2 ans de garantie à partir de la date de livraison ou de la mise en service au consommateur (documenté au moyen d'une facture, d'un bon de garantie ou d'un justificatif d'achat). Notre garantie

couvre les frais de mains d'œuvres et de déplacement, ainsi que les pièces de rechange. Les conditions de garantie ne sont pas valables en cas d'intervention d'un tiers non autorisé, de l'emploi de pièces de rechange non originales, d'erreurs de maniement ou d'installation dues à l'inobservation du mode d'emploi, et pour des dommages causés par des influences extérieures ou de force majeure.

15. EN MATIÈRE DE PROTECTION DE L'ENVIRONNEMENT

Recyclez les matériaux portant le symbole . Déposez les emballages dans les conteneurs prévus à cet effet. Contribuez à la protection de l'environnement et à votre sécurité, recyclez vos produits électriques et

électroniques. Ne jetez pas les appareils portant le symbole  avec les ordures ménagères. Emmenez un tel produit dans votre centre local de recyclage ou contactez vos services municipaux.

**Pour la Suisse:**

Où aller avec les appareils usagés ?

Partout où des appareils neufs sont vendus, mais aussi dans un centre de collecte ou une entreprise de récupération officiels SENS.

La liste des centres de collecte officiels SENS est disponible sous www.erecycling.ch

INDICE

1. INFORMAZIONI DI SICUREZZA.....	29
2. ISTRUZIONI DI SICUREZZA.....	30
3. DESCRIZIONE DEL PRODOTTO.....	32
4. PANNELLO COMANDI.....	33
5. PROGRAMMI.....	33
6. IMPOSTAZIONI.....	35
7. OPZIONI.....	39
8. PRIMA DI UTILIZZARE L'ELETTRODOMESTICO.....	39
9. UTILIZZO QUOTIDIANO.....	41
10. CONSIGLI E SUGGERIMENTI UTILI.....	42
11. MANUTENZIONE E PULIZIA.....	44
12. RISOLUZIONE DEI PROBLEMI.....	46
13. DATI TECNICI.....	50
14. GARANZIA.....	51

PER RISULTATI PERFETTI

Grazie per aver scelto di acquistare questo prodotto AEG. Lo abbiamo creato per fornirvi prestazioni impeccabili per molti anni, grazie a tecnologie innovative che vi semplificheranno la vita - funzioni che non troverete sulle normali apparecchiature. Vi invitiamo a dedicare qualche minuto alla lettura del presente manuale, per conoscere come trarre il massimo vantaggio dall'utilizzo della vostra apparecchiatura.

Visitate il nostro sito web per:



Ricevere consigli d'uso, scaricare i nostri opuscoli, eliminare eventuali anomalie, ottenere informazioni sull'assistenza:

www.aeg.com/webselfservice



Registrare il vostro prodotto e ricevere un servizio migliore:

www.registeraeg.com



Acquistare accessori, materiali di consumo e ricambi originali per la vostra apparecchiatura:

www.aeg.com/shop

SERVIZIO CLIENTI E MANUTENZIONE

Consigliamo sempre l'impiego di ricambi originali.

Quando si contatta il Centro di Assistenza autorizzato, accertarsi di disporre dei seguenti dati: Modello, numero dell'apparecchio (PNC), numero di serie.

Le informazioni si trovano sulla targhetta di identificazione.

 Avvertenza/Attenzione - Importanti Informazioni per la sicurezza

 Informazioni e suggerimenti generali

 Informazioni sull'ambiente

Con riserva di modifiche.

1. INFORMAZIONI DI SICUREZZA

Leggere attentamente le istruzioni fornite prima di installare e utilizzare l'apparecchiatura. I produttori non sono responsabili di eventuali lesioni o danni derivanti da un'installazione o un uso scorretti. Conservare sempre le istruzioni in un luogo sicuro e accessibile per poterle consultare in futuro.

1.1 Sicurezza dei bambini e delle persone vulnerabili

- Questa apparecchiatura può essere usata da bambini a partire dagli 8 anni e da adulti con limitate capacità fisiche, sensoriali o mentali o con scarsa esperienza o conoscenza sull'uso dell'apparecchiatura, solamente se sorvegliati o se istruiti relativamente all'uso dell'apparecchiatura e se hanno compreso i rischi coinvolti.
- Non consentire ai bambini di giocare con l'apparecchiatura.
- Tenere i detersivi al di fuori della portata dei bambini.
- Tenere i bambini e gli animali domestici lontano dall'apparecchiatura quando l'oblò è aperto.
- I bambini non devono eseguire interventi di pulizia e manutenzione sull'apparecchiatura senza essere supervisionati.

1.2 Avvertenze di sicurezza generali

- Questo elettrodomestico è destinato ad un uso domestico e applicazioni simili, quali:
 - case di campagna; cucine di negozi, uffici e altri ambienti di lavoro;
 - clienti di hotel, motel, bed and breakfast e altri ambienti residenziali.
- Non modificare le specifiche tecniche dell'apparecchiatura.

- La pressione di esercizio dell'acqua (minima e massima) deve essere compresa tra 0.5 (0.05) / 8 (0.8) bar (MPa)
- Rispettare il numero massimo di 15 coperti.
- Se il cavo di alimentazione è danneggiato, deve essere sostituito dal produttore, dal Centro di Assistenza Autorizzato o da una persona qualificata per evitare situazioni di pericolo.
- Mettere le posate all'interno del cestello con le estremità appuntite rivolte verso il basso, oppure metterle nel cassetto delle posate in posizione orizzontale con le estremità affilate rivolte verso il basso.
- Non lasciare l'apparecchiatura con la porta aperta senza sorveglianza per evitare che qualcuno inciampi e cada.
- Prima di eseguire qualunque intervento di manutenzione, spegnere l'apparecchiatura ed estrarre la spina dalla presa.
- Non usare acqua spray ad alta pressione né vapore per pulire l'apparecchio.
- Qualora l'apparecchiatura disponga di aperture di ventilazione nella base, queste non vanno coperte da oggetti quali ad esempio un tappeto.
- L'apparecchiatura deve essere collegata correttamente all'impianto idrico con i tubi nuovi forniti. I tubi usati non devono essere riutilizzati.

2. ISTRUZIONI DI SICUREZZA

2.1 Installazione



AVVERTENZA!

L'installazione dell'apparecchiatura deve essere eseguita da personale qualificato.

- Rimuovere tutti i materiali di imballaggio.
- Non installare o utilizzare l'apparecchiatura se è danneggiata.
- Non collocare o usare l'apparecchiatura in un luogo in cui la temperatura possa scendere al di sotto di 0°C.
- Attenersi alle istruzioni fornite insieme all'apparecchiatura.
- Prestare sempre attenzione in fase di spostamento dell'apparecchiatura, dato che è pesante. Usare sempre i guanti di sicurezza e le calzature adeguate.
- Assicurarsi che l'apparecchiatura sia installata sotto e vicino a parti

adeguatamente ancorate a una struttura fissa.

2.2 Collegamento elettrico



AVVERTENZA!

Rischio di incendio e scossa elettrica.

- L'apparecchiatura deve disporre di una messa a terra.
- Verificare che i parametri sulla targhetta siano compatibili con le indicazioni elettriche dell'alimentazione.
- Utilizzare sempre una presa elettrica con contatto di protezione correttamente installata.
- Non utilizzare prese multiple e prolunghe.
- Accertarsi di non danneggiare la spina e il cavo. Qualora il cavo elettrico debba essere sostituito, l'intervento dovrà essere effettuato dal nostro Centro di Assistenza autorizzato.
- Inserire la spina di alimentazione nella presa solo al termine dell'installazione. Verificare che la spina di alimentazione rimanga accessibile dopo l'installazione.
- Non tirare il cavo di alimentazione per scollegare l'apparecchiatura. Tirare sempre dalla spina.
- Questa apparecchiatura è conforme alle direttive CEE.
- Solo Regno Unito e Irlanda. L'apparecchiatura è dotata di una presa 13 A. Se si rendesse necessario cambiare il fusibile della spina di alimentazione, utilizzarne uno da 13 A ASTA (BS 1362).

2.3 Collegamento dell'acqua

- Non danneggiare i tubi dell'acqua.
- Prima di eseguire il collegamento a tubi nuovi, tubi non usati a lungo, dove sono stati eseguiti interventi di riparazione o sono stati inseriti nuovi dispositivi (misuratori dell'acqua, ecc.), lasciar scorrere l'acqua fino a che non sarà trasparente e limpida.
- Verificare che non vi siano perdite visibili durante e dopo il primo uso dell'apparecchiatura.

- Senza corrente elettrica, il sistema di protezione dell'acqua non è attivo. In questo caso vi è il rischio di allagamento.
- Il tubo di carico dell'acqua dispone di una valvola di sicurezza e una guaina con un cavo elettrico interno.

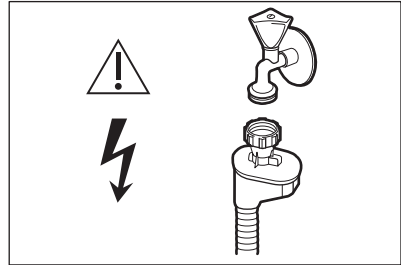

AVVERTENZA!

Tensione pericolosa.

- Se il tubo di carico è danneggiato, chiudere immediatamente il rubinetto e scollegare immediatamente la spina dalla presa elettrica. Contattare il Centro di Assistenza autorizzato per sostituire il tubo di carico dell'acqua.

2.4 Utilizzo

- Non sedersi o salire sull'oblò aperto.
- I detersivi per la lavastoviglie sono pericolosi. Osservare le istruzioni di sicurezza riportate sulla confezione del detersivo.
- Non bere o giocare con l'acqua all'interno dell'apparecchiatura.
- Non rimuovere i piatti dall'apparecchiatura fino al completamento del programma. Potrebbe rimanere del detersivo sui piatti.
- L'apparecchiatura può rilasciare vapore caldo se si apre la porta durante lo svolgimento del programma.
- Non appoggiare o tenere liquidi o materiali infiammabili, né oggetti facilmente incendiabili sull'apparecchiatura, al suo interno o nelle immediate vicinanze.

2.5 Assistenza Tecnica

- Per riparare l'apparecchiatura contattare il Centro di Assistenza Autorizzato.

- Utilizzare esclusivamente ricambi originali.

2.6 Smaltimento



AVVERTENZA!
Rischio di lesioni o soffocamento.

- Staccare la spina dall'alimentazione elettrica.
- Tagliare il cavo di rete e smaltirlo.
- Rimuovere il blocco porta per evitare che bambini e animali domestici rimangano chiusi all'interno dell'apparecchiatura.

3. DESCRIZIONE DEL PRODOTTO

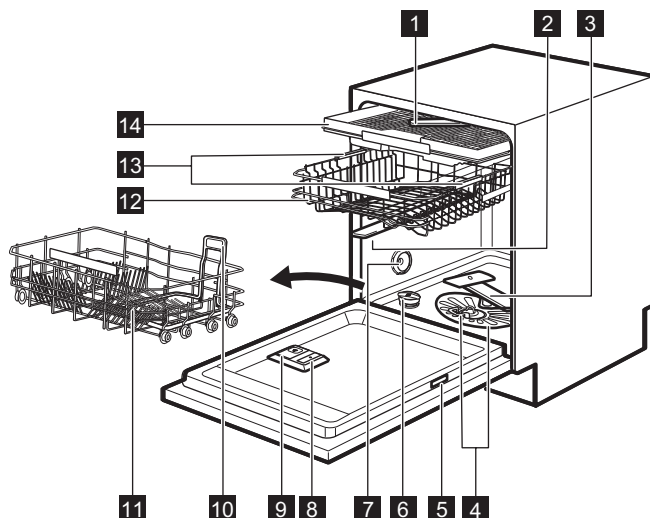

1 Mulinello su cielo vasca

2 Mulinello superiore

3 Mulinello inferiore

4 Filtri

5 Targhetta dei dati

6 Contenitore del sale

7 Apertura di ventilazione

8 Contenitore del brillantante

9 Erogatore del detersivo

10 Spray Zone

11 Cestello inferiore

12 Cestello superiore

13 Quick Lift maniglie

14 Cassetto portaposate

3.1 Beam-on-Floor

Il Beam-on-Floor è un fascio di luce mostrato sul pavimento al di sotto della porta dell'apparecchiatura.

- Quando il programma si avvia, la luce è rossa e rimane accesa per la durata del programma.

- Una volta terminato il programma, la luce diventa verde.
- Se l'apparecchiatura presenta un'anomalia, la luce rossa lampeggia.



Il Beam-on-Floor si spegne con lo spegnimento dell'apparecchiatura.

- i** Quando viene attivato AirDry durante la fase di asciugatura, la proiezione sul pavimento potrebbe non essere completamente visibile. Per vedere se il ciclo si è concluso, controllare il pannello di controllo.

4. PANNELLO COMANDI

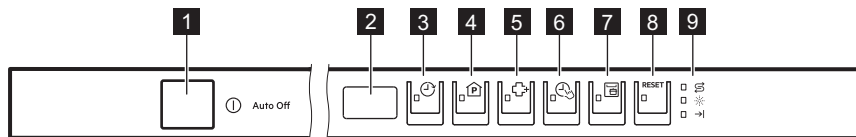



- | | |
|-----------------------------------|---------------------------------|
| 1 Tasto On/Off | 6 Tasto TimeSaver |
| 2 Display | 7 Tasto SprayZone |
| 3 Tasto Delay | 8 Tasto RESET |
| 4 Tasto Program | 9 Spie |
| 5 Tasto XtraHygiene | |

4.1 Spie

Spia	Descrizione
→	Spia di fine.
☼	Spia del brillantante. La spia è spenta durante l'esecuzione del programma.
⊞	Spia del sale. La spia è spenta durante l'esecuzione del programma.

5. PROGRAMMI

Programma	Grado di sporco Tipo di carico	Fasi del programma	Opzioni
P1 ECO 1)	<ul style="list-style-type: none"> Grado di sporco normale Stoviglie e posate 	<ul style="list-style-type: none"> Pre-lavaggio Lavaggio a 50 °C Risciacqui Asciugatura 	<ul style="list-style-type: none"> XtraHygiene SprayZone

Programma	Grado di sporco Tipo di carico	Fasi del programma	Opzioni
P2 AUTO SENSE 2)	<ul style="list-style-type: none"> • Tutto • Stoviglie miste, posate e pentole 	<ul style="list-style-type: none"> • Pre-lavaggio • Lavaggio da 45°C a 70°C • Risciacqui • Asciugatura 	<ul style="list-style-type: none"> • XtraHygiene • SprayZone
P3  3)	<ul style="list-style-type: none"> • Grado di sporco intenso • Stoviglie miste, posate e pentole 	<ul style="list-style-type: none"> • Pre-lavaggio • Lavaggio a 70 °C • Risciacqui • Asciugatura 	<ul style="list-style-type: none"> • TimeSaver • XtraHygiene • SprayZone
P4 89MIN 4)	<ul style="list-style-type: none"> • Grado di sporco normale • Stoviglie e posate 	<ul style="list-style-type: none"> • Lavaggio a 60 °C • Risciacqui • Asciugatura 	<ul style="list-style-type: none"> • XtraHygiene • SprayZone
P5 30MIN 5)	<ul style="list-style-type: none"> • Grado di sporco leggero • Stoviglie e posate 	<ul style="list-style-type: none"> • Lavaggio a 60 °C • Risciacqui 	<ul style="list-style-type: none"> • XtraHygiene
P6  6)	<ul style="list-style-type: none"> • Sporco normale o leggero • Stoviglie e bicchieri delicati 	<ul style="list-style-type: none"> • Lavaggio a 45 °C • Risciacqui • Asciugatura 	
P7 SILENT 7)	<ul style="list-style-type: none"> • Grado di sporco normale • Stoviglie e posate 	<ul style="list-style-type: none"> • Pre-lavaggio • Lavaggio a 50 °C • Risciacqui • Asciugatura 	
P0  8)	<ul style="list-style-type: none"> • Assenza di carico 	<ul style="list-style-type: none"> • Autopulente 	

1) Questo programma offre l'utilizzo più efficiente di acqua ed elettricità per lavare stoviglie e posate con grado di sporco normale. (Programma standard per gli istituti di prova).

2) L'apparecchiatura rileva il grado di sporco e la quantità di stoviglie presenti nei cestelli. Regola automaticamente la temperatura e la quantità dell'acqua, il consumo di elettricità e la durata del programma.

3) Questo programma è stato progettato per lavare oggetti molto sporchi con una pressione dell'acqua elevata e una temperatura alta.

4) Questo programma è stato progettato per lavare un carico con sporco normale.

5) Questo programma è stato progettato per lavare un carico o un mezzo carico con sporco fresco o leggero. Garantisce buoni risultati di lavaggio in breve tempo.

6) La pressione dell'acqua e la temperatura nell'apparecchiatura sono regolate per fornire risultati di lavaggio ottimali e una cura ottimale per gli articoli delicati e gli oggetti in vetro.

7) Questo è il programma più silenzioso. La pompa funziona a bassissima velocità per ridurre il rumore generato dall'apparecchiatura. Data la bassa velocità, il programma viene allungato.

8) Questo programma è stato progettato per pulire l'interno dell'apparecchiatura in modo efficiente ed efficace al tempo stesso. Elimina la formazione di calcare e accumuli di grasso. Il programma dovrebbe essere eseguito almeno ogni 2 mesi con un prodotto disincrostante o detergente progettato per le lavastoviglie e in assenza di carico.

5.1 Valori di consumo

Programma ¹⁾	Acqua (l)	Classi (kWh)	Durata (min.)
P1 ECO	11	0.846	235
P2 AUTO SENSE	8 - 15	0.7 - 1.7	46 - 170
P3 	12.5 - 14.5	1.4 - 1.7	170 - 190
P4 89MIN	12.9	1.14	89
P5 30MIN	10	0.9	30
P6 	12 - 14	0.8 - 1.0	82 - 92
P7 SILENT	12 - 13	1.1 - 1.3	230 - 250
P0 	10	0.86	60 - 70

¹⁾ I valori possono variare a seconda della pressione e della temperatura dell'acqua, delle variazioni dell'alimentazione elettrica, delle opzioni selezionate e della quantità di stoviglie.

5.2 Informazioni per gli istituti di prova

Per le informazioni necessarie, relative alle prestazioni inviare una mail a:

info.test@dishwasher-production.com

Riportare il numero del prodotto (PNC) che si trova sulla targhetta dei dati.

6. IMPOSTAZIONI

6.1 Modalità di selezione programma e modalità utente

Quando l'apparecchiatura si trova in modalità di selezione programma, è possibile impostare un programma ed accedere alla modalità utente.

Impostazioni disponibili nella modalità utente:

- Il livello del decalcificatore dell'acqua in base alla durezza dell'acqua.

- Attivazione o disattivazione della notifica contenitore del brillantante vuoto.
- Il livello di brillantante in base al dosaggio richiesto.
- L'attivazione o la disattivazione del segnale acustico al termine del programma.
- Attivazione o disattivazione di AirDry.

Dato che l'apparecchiatura archivia le impostazioni salvate, non serve configurarle prima di ogni ciclo.

Come impostare la modalità di selezione programma



L'apparecchiatura si trova in modalità di selezione programma quando il display mostra il numero del programma **P1**.

Dopo l'attivazione, l'apparecchiatura si trova di default in modalità di selezione programma. In caso contrario, impostare la modalità di selezione programma come segue:

Tenere premuto **RESET** finché l'apparecchiatura entra in modalità di selezione programma.

Come accedere alla modalità utente

Verificare che l'apparecchiatura sia in modalità di selezione programma.

Per accedere alla modalità utente, tenere premuti contemporaneamente  e .

Durezza dell'acqua

Gradi tedeschi (°dH)	Gradi francesi (°fH)	mmol/l	Gradi Clarke	Livello del decalcificatore dell'acqua
47 - 50	84 - 90	8,4 - 9,0	58 - 63	10
43 - 46	76 - 83	7,6 - 8,3	53 - 57	9
37 - 42	65 - 75	6,5 - 7,5	46 - 52	8
29 - 36	51 - 64	5,1 - 6,4	36 - 45	7
23 - 28	40 - 50	4,0 - 5,0	28 - 35	6
19 - 22	33 - 39	3,3 - 3,9	23 - 27	5 ¹⁾
15 - 18	26 - 32	2,6 - 3,2	18 - 22	4
11 - 14	19 - 25	1,9 - 2,5	13 - 17	3
4 - 10	7 - 18	0,7 - 1,8	5 - 12	2
<4	<7	<0,7	< 5	1 ²⁾

1) Impostazioni di fabbrica.

2) Non utilizzare il sale a questo livello.

Quando si utilizza un detersivo normale o pastiglie multifunzione (con o senza sale), impostare il corretto livello di durezza dell'acqua per mantenere la spia di riempimento del sale attiva.

finché le spie , , ,  e  lampeggiano e il display è vuoto.

6.2 Decalcificatore dell'acqua

Il decalcificatore rimuove dall'acqua i minerali che avrebbero effetti negativi sui risultati di lavaggio e sull'apparecchiatura.

La durezza dell'acqua dipende dal contenuto di questi minerali. La durezza dell'acqua è misurata in scale equivalenti.







Il decalcificatore dell'acqua deve essere regolato in base alla durezza dell'acqua locale. Per informazioni sulla durezza dell'acqua nella propria zona è possibile rivolgersi all'ente erogatore locale. È importante impostare il livello corretto del decalcificatore dell'acqua per garantire buoni risultati di lavaggio.



Le multi-pastiglie contenenti sale non sono sufficientemente efficaci per ammorbidire l'acqua dura.

Come impostare il livello del decalcificatore

Verificare che l'apparecchiatura sia in modalità utente.

1. Premere .
 - Le spie , ,  e  sono spente.
 - L'indicatore  lampeggia ancora.
 - Il display mostra l'impostazione attuale: ad esempio **5 L** = livello 5.
2. Premere  ripetutamente per cambiare l'impostazione.
3. Premere On/Off per confermare l'impostazione.

6.3 Indicazione assenza brillantante







Il brillantante permette di asciugare le stoviglie senza strisce o macchie. Viene rilasciato automaticamente durante la fase di risciacquo a caldo.

Quando la vaschetta del brillantante è vuota, la spia corrispondente è attiva per indicare di aggiungere altro brillantante. Se i risultati di lavaggio sono soddisfacenti quando vengono usate solo pastiglie multifunzione, sarà possibile disattivare la notifica per il rifornimento del brillantante. Per prestazioni di asciugatura eccellenti, consigliamo tuttavia di usare sempre il brillantante.

Se si utilizza un detersivo standard o pastiglie multifunzione senza brillantante, attivare la spia di riempimento.

Come disattivare la notifica contenitore del brillantante vuoto

Verificare che l'apparecchiatura sia in modalità utente.

1. Premere .
 - Le spie , ,  e  sono spente.
 - La spia  lampeggia ancora.

- Il display mostra l'impostazione attuale.
 - **0 d** = la notifica contenitore del brillantante vuoto è disattivata.
 - **1 d** = la notifica contenitore del brillantante vuoto è attivata.
2. Premere  per cambiare l'impostazione.
 3. Premere On/Off per confermare l'impostazione.







6.4 Livello di brillantante

Sarà possibile impostare la quantità di brillantante rilasciata tra il livello 1 (quantità minima) e il livello 6 (quantità massima). Il livello 0 disattiva il contenitore del brillantante che di conseguenza non viene rilasciato.

Impostazione di fabbrica: livello 4.

Come impostare il livello del brillantante

Verificare che l'apparecchiatura sia in modalità utente.

1. Premere .
 - Le spie , ,  e  sono spente.
 - L'indicatore  continua a lampeggiare.
 - Il display mostra l'impostazione attuale: ad esempio **4A** = livello 4.
 - Il livelli di brillantante spaziano da 0A a 6A dove il livello 0A indica che non viene usato brillantante.
2. Premere  ripetutamente per cambiare l'impostazione.
3. Premere On/Off per confermare l'impostazione.









6.5 Segnali acustici

I segnali acustici vengono emessi in caso di malfunzionamento dell'apparecchiatura. Non è possibile disattivare questi segnali acustici.

C'è inoltre un segnale acustico che viene emesso al termine del programma. Per impostazione predefinita, questo segnale acustico è disattivato ma è possibile attivarlo.

Come attivare il segnale acustico per la fine del programma

Verificare che l'apparecchiatura sia in modalità utente.

1. Premere .
 - Le spie , ,  e  sono spente.
 - La spia  lampeggia ancora.
 - Il display mostra l'impostazione attuale.
 -  = il segnale acustico è disattivato.
 -  = il segnale acustico è attivato.
2. Premere  per cambiare l'impostazione.
3. Premere On/Off per confermare l'impostazione.

6.6 AirDry

AirDry migliora i risultati di asciugatura con consumi elettrici ridotti.

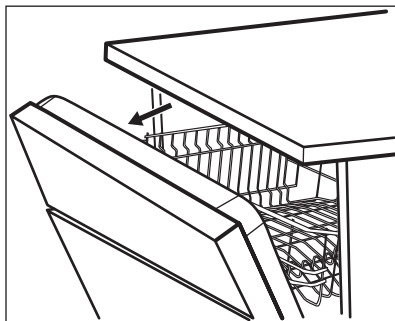

Durante la fase di asciugatura l'oblò si apre automaticamente e rimane socchiuso.



ATTENZIONE!

Non cercare di chiudere l'apparecchiatura 2 minuti dopo l'apertura automatica. Ciò potrebbe danneggiare l'apparecchio.

Qualora successivamente la porta venga chiusa per altri 3 minuti, si conclude la modalità in funzione.

AirDry viene attivata automaticamente con tutti i programmi, escluso  (se applicabile).











ATTENZIONE!





Qualora i bambini abbiano accesso all'apparecchiatura, consigliamo di disattivare AirDry in quanto l'apertura della porta potrebbe costituire un pericolo.

Come disattivare l'opzione AirDry

Verificare che l'apparecchiatura sia in modalità utente.

1. Premere .
 - Le spie , ,  e  sono spente.
 - La spia  lampeggia ancora.
 - Il display mostra l'impostazione attuale.
 -  = AirDry è disattivato.
 -  = AirDry è attivato.
2. Premere  per cambiare l'impostazione.
3. Premere On/Off per confermare l'impostazione.

7. OPZIONI

-  Le opzioni desiderate devono essere attivate ogni volta prima dell'avvio di un programma. Non è possibile attivare o disattivare le opzioni durante l'esecuzione di un programma.
-  Non tutte le opzioni sono compatibili tra loro. Se vengono selezionate opzioni non compatibili, l'apparecchiatura ne disattiva automaticamente una o diverse. Solo le spie delle opzioni ancora attive rimangono accese.
-  Se un'opzione non è prevista con il programma selezionato, la spia corrispondente non compaie o lampeggia velocemente per alcuni secondi, quindi si spegne.
-  L'attivazione delle opzioni può influire sul consumo di acqua ed energia oltre che sulla durata del programma.

7.1 SprayZone

L'opzione SprayZone fornisce risultati di lavaggio ottimali per oggetti molto sporchi. L'opzione è attiva nell'area designata nel cestello inferiore e garantisce il livello più elevato possibile di pressione dell'acqua e temperatura.



ATTENZIONE!

Verificare che gli oggetti collocati nel SprayZone non blocchino il mulinello superiore.

Come attivare SprayZone

Premere .

La spia relativa è accesa.

Il display indica la durata aggiornata del programma.

7.2 TimeSaver

TimeSaver consente di ridurre la durata di un programma selezionato indicativamente del 50%.

I risultati di lavaggio sono gli stessi che si ottengono con la normale durata del programma. I risultati di asciugatura possono ridursi.

L'opzione aumenta la pressione e la temperatura dell'acqua. Le fasi di lavaggio e di asciugatura sono più brevi.

Per impostazione predefinita, TimeSaver è spento ma è possibile attivarlo manualmente. Non è possibile combinare questa opzione con XtraDry.

Come attivare TimeSaver

Premere .

La spia relativa è accesa.

Il display indica la durata aggiornata del programma.

7.3 XtraHygiene

Questa opzione offre migliori risultati a livello di igiene con una temperatura di 70°C per almeno 10 minuti durante la fase di risciacquo.

Come attivare XtraHygiene

Premere .

La spia relativa è accesa.

Il display indica la durata aggiornata del programma.

8. PRIMA DI UTILIZZARE L'ELETTRODOMESTICO

1. **Accertarsi che il livello del decalcificatore dell'acqua attuale sia conforme alla durezza**

dell'acqua. In caso contrario, regolare il livello del decalcificatore dell'acqua.

2. Riempire il contenitore del sale.
3. Riempire il contenitore del brillantante.
4. Aprire il rubinetto dell'acqua.
5. Avviare un programma per rimuovere possibili residui di lavorazione presenti all'interno dell'apparecchiatura. Non utilizzare il detersivo e non caricare stoviglie.

Quando si avvia un programma, l'apparecchiatura può impiegare fino a 5 minuti per rigenerare la resina nel decalcificatore. Può sembrare che l'apparecchiatura non funzioni correttamente. La fase di lavaggio si avvia soltanto al termine di tale procedura. La procedura viene ripetuta a intervalli periodici.

8.1 Contenitore del sale



ATTENZIONE!

Usare sale grosso specifico per lavastoviglie. Il sale fino aumenta il rischio di corrosione.

Il sale viene utilizzato per rigenerare la resina nel decalcificatore e per assicurare buoni risultati di lavaggio nell'uso quotidiano.

Come riempire il contenitore del sale

1. Ruotare il tappo del contenitore del sale in senso antiorario e aprirlo.
2. Versare 1 litro d'acqua nel contenitore del sale (solo la prima volta).
3. Riempire il contenitore di sale con sale per lavastoviglie (fino a che non sarà pieno).

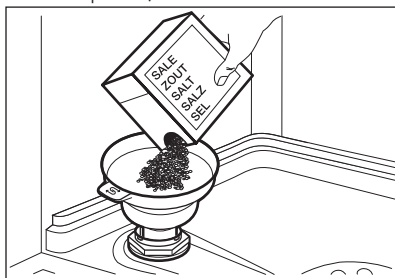

4. Scuotere con delicatezza l'imbuto per la maniglia per far scendere anche gli ultimi granuli.
5. Togliere l'eventuale sale rimasto attorno all'apertura del contenitore.

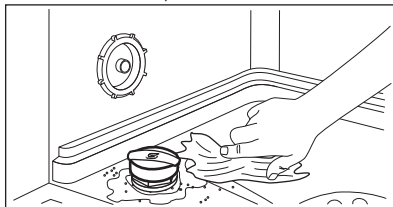

6. Ruotare il tappo del contenitore del sale in senso orario per chiuderlo.



ATTENZIONE!

Acqua e sale potrebbero fuoriuscire dal contenitore del sale durante il riempimento. Dopo aver riempito il contenitore del sale, avviare immediatamente un programma volto ad evitare la corrosione.

8.2 Come riempire il contenitore del brillantante

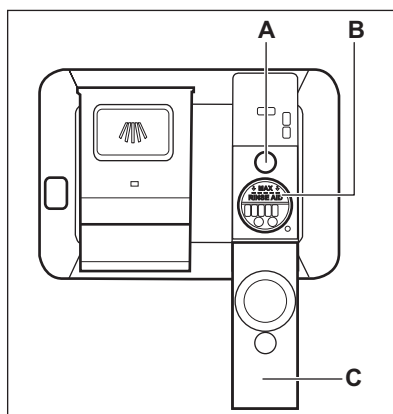

ATTENZIONE!

Utilizzare solo prodotti brillantanti specifici per lavastoviglie.

1. Aprire il coperchio (C).

- Riempire il contenitore (B) finché il brillantante non raggiunge l'indicazione di "MAX".
- Rimuovere l'eventuale brillantante fuoriuscito con un panno assorbente, per evitare che si formi troppa schiuma.
- Chiudere il coperchio. Assicurarsi che il coperchio si blocchi in posizione.

i Riempire il contenitore del brillantante quando la spia (A) diventa trasparente.



Se si utilizzano pastiglie multifunzione e le prestazioni di asciugatura sono soddisfacenti, la spia di riempimento del brillantante può essere disattivata. Si consiglia di utilizzare sempre il brillantante per migliori prestazioni di asciugatura, anche in combinazione con pastiglie multifunzione contenenti un agente di risciacquo.

9. UTILIZZO QUOTIDIANO

- Aprire il rubinetto dell'acqua.
- Premere il tasto On/Off per accendere l'apparecchiatura. Verificare che l'apparecchiatura sia in modalità di selezione programma.
 - Se la spia del sale è accesa, riempire il contenitore del sale.
 - Se la spia del brillantante è accesa, riempire il contenitore del brillantante.
- Caricare i cestelli.
- Aggiungere il detersivo.
- Impostare e avviare il programma adatto per il tipo di carico ed il grado di sporco.

9.1 Utilizzo del detersivo

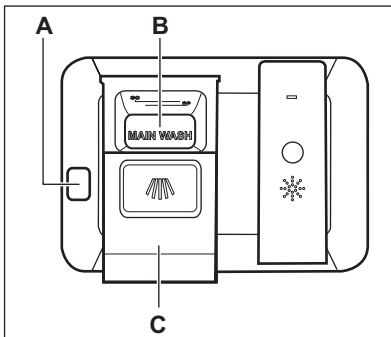

ATTENZIONE!
Utilizzare solo detersivo specifico per lavastoviglie.

- Premere il tasto di sgancio (A) per aprire il coperchio (C).

- Mettere il detersivo in polvere o in pastiglie nell'apposito contenitore (B).
- Se il programma ha una fase di prelavaggio, mettere una piccola quantità di detersivo nella parte interna della porta dell'apparecchiatura.
- Chiudere il coperchio. Assicurarsi che il coperchio si blocchi in posizione.

9.2 Impostazione ed avvio di un programma

Avvio di un programma

- Tenere la porta dell'apparecchiatura socchiusa.
- Premere il tasto On/Off per accendere l'apparecchiatura. Verificare che l'apparecchiatura sia in modalità di selezione programma.
- Premere ripetutamente finché il display non mostra il numero del programma selezionato. Il display mostrerà il numero del programma per circa 3 secondi, e poi indica la durata del programma.
- Impostare le opzioni disponibili.
- Chiudere la porta dell'apparecchiatura per avviare il programma.

Avvio del programma con partenza ritardata

- Impostare un programma.

2. Premere ripetutamente **Delay** finché il display indica l'intervallo desiderato per la partenza ritardata (da 1 a 24 ore).

La spia  è accesa.

3. Chiudere la porta dell'apparecchiatura per avviare il conto alla rovescia.

Durante il conto alla rovescia è possibile spostare la partenza ritardata ma non modificare la selezione del programma e le opzioni.

Appena è completato il conto alla rovescia, il programma si avvia.

Annullamento della partenza ritardata mentre è in corso il conto alla rovescia

Quando si annulla la partenza ritardata, è necessario impostare nuovamente il programma e le opzioni.

Tenere premuto **RESET** finché l'apparecchiatura entra in modalità di selezione programma.

Annullamento del programma

Tenere premuto **RESET** finché l'apparecchiatura entra in modalità di selezione programma.

Verificare che vi sia del detersivo nell'apposito contenitore prima di avviare un nuovo programma.

Apertura della porta durante il funzionamento dell'apparecchiatura

Aprendo la porta mentre è in corso un programma, l'apparecchiatura si arresta.

Ciò può influenzare il consumo di energia e la durata del programma. Dopo la chiusura della porta, l'apparecchiatura riprende dal punto in cui era stata interrotta.



Se la porta rimane aperta per più di 30 secondi durante la fase di asciugatura, il programma in corso termina. Ciò non avviene se la porta viene aperta dalla funzione AirDry.

Termine del programma

Una volta terminato il programma, il display mostra 0:00 e si accende la spia →|.

Tutti i tasti sono inattivi ad eccezione del tasto On/Off.

1. Premere il tasto On/Off o attendere che la funzione Auto Off spenga automaticamente l'apparecchiatura. Se si apre la porta prima di attivare il tasto Auto Off, l'apparecchiatura si spegne automaticamente.
2. Chiudere il rubinetto dell'acqua.

Funzione Auto Off

Questa funzione permette di ridurre il consumo di energia disattivando automaticamente l'apparecchiatura quando non è in funzione.

La funzione si attiva:

- Dopo 5 minuti dal termine del programma.
- Dopo 5 minuti se il programma non è stato avviato.

10. CONSIGLI E SUGGERIMENTI UTILI

10.1 Informazioni generali

I seguenti suggerimenti garantiranno una pulizia e risultati di asciugatura quotidiani ottimali ed aiuteranno a salvaguardare l'ambiente.

- Gettare i residui di cibo più grandi nella spazzatura.
- Non prelavare le stoviglie a mano. Se necessario, utilizzare il programma

prelavaggio (se disponibile) o selezionare un programma con fase di prelavaggio.

- Utilizzare sempre tutto lo spazio presente nei cestelli.
- Quando si carica l'apparecchiatura, assicurarsi che le stoviglie vengano raggiunte interamente e lavate dall'acqua rilasciata dagli ugelli del mulinello. Verificare che gli oggetti non si tocchino o coprano.

- È possibile utilizzare il detersivo per lavastoviglie, il brillantante e il sale separatamente o le pastiglie multifunzione (ad es. "3 in 1", "4 in 1", "Tutto in uno"). Seguire le istruzioni riportate sulla confezione.
- Impostare il programma corretto per il tipo di carico ed il grado di sporco. Il programma ECO consente un utilizzo più efficiente di acqua ed elettricità per lavare stoviglie e posate con grado di sporco normale.

10.2 Se si utilizzano sale, brillantante e detersivo

- Utilizzare soltanto sale, brillantante e detersivo specifici per lavastoviglie. Altri prodotti possono danneggiare l'apparecchiatura.
- In zone con acqua dura e molto dura si consiglia di utilizzare solo detersivo (in polvere, gel, pastiglie senza funzioni aggiuntive), brillantante e sale separatamente per risultati di pulizia e asciugatura ottimali.
- Almeno una volta al mese, far funzionare l'apparecchiatura con un detergente adatto a tal fine.
- Le pastiglie possono non sciogliersi completamente nei cicli brevi. Per evitare residui di detersivo sulle stoviglie, consigliamo di utilizzare il detersivo in pastiglie con i programmi lunghi.
- Non usare una dose di detersivo superiore alla quantità raccomandata. Osservare le istruzioni riportate sulla confezione del detersivo.

10.3 Cosa fare se non si desidera utilizzare più il detersivo in pastiglie multifunzione

Prima di iniziare ad usare separatamente detersivo, sale e brillantante completare la seguente procedura:

1. Impostare il livello più alto del decalcificatore dell'acqua.
2. Assicurarsi che i contenitori del sale e del brillantante siano pieni.
3. Avviare il programma più breve con una fase di risciacquo. Non

aggiungere il detersivo e non caricare i cestelli.

4. Una volta completato il programma, regolare il decalcificatore dell'acqua in base alla durezza dell'acqua locale.
5. Regolare la quantità di brillantante rilasciata.
6. Attivare l'indicazione assenza brillantante.

10.4 Caricare i cestelli

- Usare l'apparecchiatura per lavare solo articoli che possono effettivamente essere lavati in lavastoviglie.
- Non lavare nell'apparecchiatura articoli di legno, osso, alluminio, peltro o rame.
- Non lavare nell'apparecchiatura oggetti che possano assorbire acqua (spugne, panni per la pulizia).
- Togliere i residui di cibo più grandi dai piatti.
- Immergere le pentole con residui bruciati prima del lavaggio all'interno dell'apparecchiatura.
- Disporre gli utensili cavi (tazze, bicchieri e padelle) con l'apertura rivolta verso il basso.
- Verificare che i bicchieri non si tocchino fra loro.
- Sistemare gli oggetti leggeri nel cestello superiore. Verificare che gli alimenti non si muovano liberamente.
- Sistemare le posate e i piccoli oggetti nel cassetto portaposate.
- Spostare il cestello superiore verso l'alto con le maniglie Quick Lift per ospitare oggetti di grandi dimensioni nel cestello inferiore.
- Prima di avviare un programma, assicurarsi che i mulinelli possano ruotare liberamente.

10.5 Prima di avviare il programma

Verificare che:

- I filtri siano puliti e installati correttamente.
- Il tappo del contenitore del sale sia serrato.
- I fori sui mulinelli non siano ostruiti.

- Siano presenti il sale per lavastoviglie e il brillantante (a meno che non si utilizzino le pastiglie combinate).
- Le stoviglie siano riposte correttamente nei cestelli.
- Il programma sia adatto al tipo di carico e al grado di sporco.
- Si utilizzi la quantità corretta di detersivo e additivi.

10.6 Scaricare i cestelli

1. Lasciare raffreddare i piatti prima di estrarli dall'apparecchiatura. Le

stoviglie calde possono essere più facilmente danneggiabili.

2. Vuotare prima il cestello inferiore e quindi quello superiore.

i Al termine del programma, dell'acqua potrebbe rimanere sulle pareti e sulla porta dell'apparecchiatura.

11. MANUTENZIONE E PULIZIA



AVVERTENZA!

Prima di eseguire qualunque intervento di manutenzione, spegnere l'apparecchiatura ed estrarre la spina dalla presa.



Filtri sporchi e mulinelli ostruiti riducono i risultati di lavaggio. Eseguire controlli periodici e pulirli, se necessario.

almeno due volte al mese per evitare la formazione.

11.2 Pulizia esterna

- Pulire l'apparecchiatura con un panno inumidito e morbido.
- Utilizzare solo detersivi neutri.
- Non usare prodotti abrasivi, spugnette abrasive o solventi.

11.3 Pulizia dei filtri

Il sistema del filtro si compone di 3 parti.

11.1 Pulizia interna

- Pulire accuratamente l'apparecchiatura, inclusa la guarnizione in gomma della porta, con un panno morbido umido.
- Per mantenere al meglio le prestazioni dell'apparecchiatura, si consiglia di utilizzare un prodotto specifico per la pulizia per lavastoviglie almeno una volta ogni due mesi. Seguire attentamente le indicazioni riportate sulle confezioni dei prodotti.
- Usare il programma  per ottenere risultati di pulizia ottimali.
- Non usare prodotti abrasivi, spugnette abrasive, utensili affilati, agenti chimici forti, smacchiatori o solventi.
- L'uso di programmi di breve durata in modo regolare può causare la formazione di pieghe e calcare all'interno dell'apparecchiatura. Eseguire programmi a lunga durata

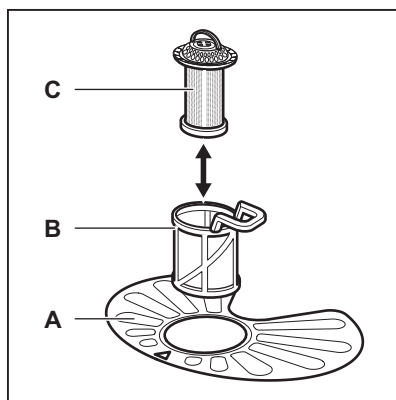

1. Ruotare il filtro (B) in senso antiorario e rimuoverlo.

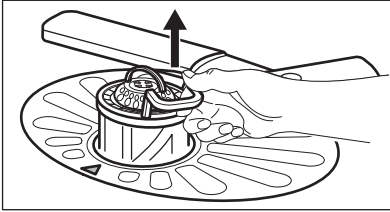
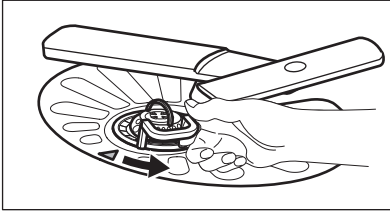

2. Estrarre il filtro (C) dal filtro (B).
3. Rimuovere il filtro piatto (A).

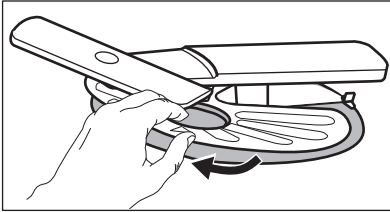

4. Lavare i filtri.

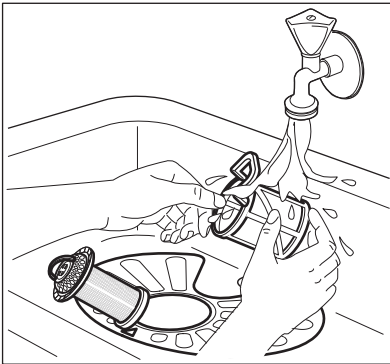

5. Assicurarsi che non vi siano residui di cibo o di sporco all'interno o attorno al bordo della vasca di raccolta.
6. Posizionare nuovamente il filtro piatto (A). Assicurarsi che sia posizionato correttamente al di sotto delle due guide.

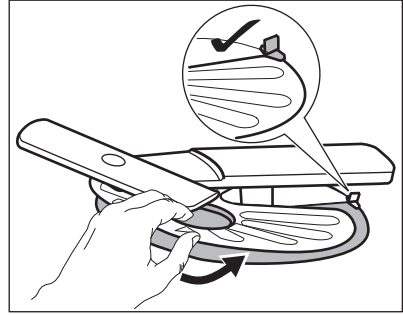

7. Rimontare i filtri (B) e (C).
8. Posizionare nuovamente il filtro (B) nel filtro piatto (A). Ruotarlo in senso orario finché non si blocca in posizione.

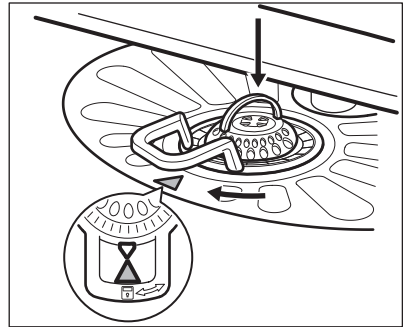

ATTENZIONE!

Un'errata posizione dei filtri può comportare scadenti risultati di lavaggio e danni all'apparecchiatura.

11.4 Pulizia del mulinello superiore

Si consiglia di pulire regolarmente il mulinello superiore per evitare che lo sporco ostruisca i fori.

Fori ostruiti possono causare risultati di lavaggio insoddisfacenti.

1. Estrarre il cestello superiore.
2. Per sganciare il mulinello dal cestello, premerlo verso l'alto nella direzione indicata dalla freccia inferiore e contemporaneamente ruotarlo in senso orario.

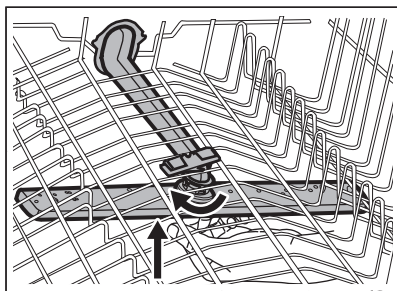

3. Lavare il mulinello sotto l'acqua corrente. Utilizzare un oggetto sottile appuntito, ad es. uno stuzzicadenti, per rimuovere i residui di sporco dai fori.

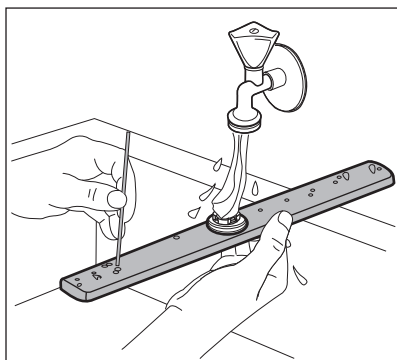

4. Per riagganciare il mulinello al cestello, premerlo nella direzione indicata dalla freccia inferiore e contemporaneamente ruotarlo in senso antiorario finché non si blocca in posizione.

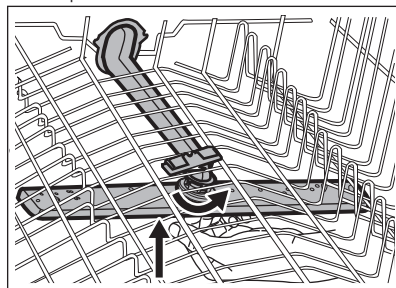

12. RISOLUZIONE DEI PROBLEMI



AVVERTENZA!

Una riparazione scorretta dell'apparecchiatura potrebbe presentare dei pericoli per la sicurezza dell'utente. Qualsiasi tipo di riparazione deve essere eseguita da personale qualificato.

La maggior parte dei possibili problemi possono essere risolti senza il bisogno di contattare il Centro di Assistenza Autorizzato.

Rimandiamo alla tabella qui sopra per informazioni sui possibili problemi.

In alcuni casi il display visualizza un codice allarme.

Problema e codice allarme	Possibile causa e soluzione
Non è possibile accendere l'apparecchiatura.	<ul style="list-style-type: none"> • Verificare che la spina sia collegata alla presa elettrica. • Assicurarsi che il fusibile all'interno del quadro elettrico non sia danneggiato.

Problema e codice allarme	Possibile causa e soluzione
<p>Il programma non si avvia.</p>	<ul style="list-style-type: none"> • Controllare che l'oblò dell'apparecchiatura sia chiuso. • Se è stato impostato il ritardo, annullare l'impostazione o attendere il termine del conto alla rovescia. • L'apparecchiatura ricarica la resina all'interno dell'addolcitore per acqua. La procedura dura all'incirca 5 minuti.
<p>L'apparecchiatura non carica acqua. Il display mostra <i>10 o 11</i>.</p>	<ul style="list-style-type: none"> • Controllare che il rubinetto dell'acqua sia aperto. • Controllare che la pressione dell'acqua di alimentazione non sia troppo bassa. Per ottenere informazioni a questo proposito, contattare l'ente erogatore locale. • Controllare che il rubinetto dell'acqua non sia ostruito. • Controllare che il filtro nel tubo di carico non sia ostruito. • Verificare che il tubo di carico non sia attorcigliato o piegato.
<p>L'apparecchiatura non scarica l'acqua. Il display visualizza <i>20</i>.</p>	<ul style="list-style-type: none"> • Controllare che lo scarico del lavello non sia ostruito. • Controllare che il filtro nel tubo di scarico non sia ostruito. • Controllare che il sistema del filtro interno non sia ostruito. • Verificare che il tubo di scarico non sia attorcigliato o piegato.
<p>Il dispositivo antiaggimento è attivo. Il display visualizza <i>30</i>.</p>	<ul style="list-style-type: none"> • Chiudere il rubinetto dell'acqua e contattare il Centro di Assistenza Autorizzato.
<p>L'apparecchiatura si arresta e riparte più volte durante il funzionamento.</p>	<ul style="list-style-type: none"> • Non si tratta di un'anomalia di funzionamento. Permette di ottenere risultati di pulizia ottimali e risparmiare energia.
<p>Il programma dura troppo.</p>	<ul style="list-style-type: none"> • Se è stata impostata l'opzione di Partenza ritardata, annullare l'impostazione o attendere il termine del conto alla rovescia. • L'attivazione delle opzioni può aumentare la durata del programma.
<p>Il tempo residuo sul display aumenta e raggiunge quasi il termine della durata del programma.</p>	<ul style="list-style-type: none"> • Non si tratta di un'anomalia. L'apparecchiatura funziona correttamente.
<p>Leggera perdita dalla porta dell'apparecchiatura.</p>	<ul style="list-style-type: none"> • L'apparecchiatura non è correttamente livellata. Allentare o stringere i piedini regolabili (ove previsti). • La porta dell'apparecchiatura non è centrata rispetto alla vasca. Regolare il piedino posteriore (ove previsto).
<p>La porta dell'apparecchiatura si chiude con difficoltà.</p>	<ul style="list-style-type: none"> • L'apparecchiatura non è correttamente livellata. Allentare o stringere i piedini regolabili (ove previsti). • Alcune parti di pentole e stoviglie sporgono dai cestelli.

Problema e codice allarme	Possibile causa e soluzione
Tintinnio/colpi provenienti dall'interno dell'apparecchiatura.	<ul style="list-style-type: none"> Le pentole e le stoviglie non sono state sistemate adeguatamente nei cestelli. Fare riferimento al libretto contenente le indicazioni per caricare il cestello. Accertarsi che i mulinelli possano girare liberamente.
L'apparecchiatura fa scattare l'interruttore principale.	<ul style="list-style-type: none"> L'ampereaggio è insufficiente per sopportare l'uso di più apparecchiature contemporaneamente. Verificare l'ampereaggio della presa e la capacità del contatore o spegnere una delle apparecchiature in uso. Guasto elettrico interno all'apparecchiatura. Contattare un Centro di Assistenza Autorizzato.



Fare riferimento a **"Preparazione al primo utilizzo"**, **"Utilizzo quotidiano"** o **"Consigli e suggerimenti"** per altre possibili cause.

ricomparsa dell'anomalia, contattare il Centro di Assistenza Autorizzato.

Per i codici allarme non presenti in tabella, contattare un Centro di Assistenza Autorizzato.

Una volta controllata l'apparecchiatura, spegnerla e riaccenderla. In caso di

12.1 I risultati di lavaggio e di asciugatura non sono soddisfacenti

Problema	Possibile causa e soluzione
Risultati di lavaggio insoddisfacenti.	<ul style="list-style-type: none"> Fare riferimento a "Utilizzo quotidiano", "Consigli e suggerimenti" e al libretto contenente le indicazioni per caricare il cestello. Usare programmi di lavaggio più intensi. Attivare l'opzione SprayZone per lavare gli indumenti molto sporchi. Pulire i mulinelli ed il filtro. Vedere il capitolo "Pulizia e cura".
Risultati di asciugatura insoddisfacenti.	<ul style="list-style-type: none"> Pentole e stoviglie sono state lasciate troppo tempo all'interno dell'apparecchiatura chiusa. Brillantante assente o quantità di brillantante insufficiente. Impostare il contenitore del brillantante su un livello superiore. Gli oggetti di plastica devono essere asciugati con un panno. Per ottenere le migliori prestazioni di asciugatura, attivare AirDry. Si consiglia di utilizzare sempre il brillantante, anche in combinazione con pastiglie multifunzione.

Problema	Possibile causa e soluzione
Su bicchieri e stoviglie rimangono delle striature biancastre o striature bluastre.	<ul style="list-style-type: none"> • La quantità di brillantante erogata è troppo elevata. Regolare il livello del brillantante su una posizione inferiore. • È stata utilizzata una dose eccessiva di detersivo.
Macchie e tracce di gocce d'acqua su bicchieri e stoviglie.	<ul style="list-style-type: none"> • La quantità di brillantante erogata non è sufficiente. Regolare il livello del brillantante su una posizione superiore. • La causa potrebbe essere la qualità del brillantante.
Le stoviglie sono bagnate.	<ul style="list-style-type: none"> • Per ottenere le migliori prestazioni di asciugatura, attivare AirDry. • Il programma non dispone di una fase di asciugatura oppure questa fase viene eseguita a bassa temperatura. • Il contenitore del brillantante è vuoto. • La causa potrebbe essere la qualità del brillantante. • La causa potrebbe essere la qualità del detersivo in pastiglie multifunzione. Provare un prodotto di una marca diversa o attivare il contenitore del brillantante e utilizzare il brillantante insieme al detersivo in pastiglie multifunzione.
L'interno dell'apparecchiatura è bagnato.	<ul style="list-style-type: none"> • Non si tratta di un'anomalia. L'aria umida si condensa sulle pareti dell'apparecchiatura.
Insolita produzione di schiuma durante il lavaggio.	<ul style="list-style-type: none"> • Utilizzare solo detersivo specifico per lavastoviglie. • Perdita dal contenitore del brillantante. Contattare un Centro di Assistenza Autorizzato.
Tracce di ruggine sulle posate.	<ul style="list-style-type: none"> • È presente troppo sale nell'acqua utilizzata per il lavaggio. Fare riferimento a "Decalcificatore dell'acqua". • Sono state sistemate insieme posate d'argento e acciaio inossidabile. Evitare di sistemare oggetti d'argento e acciaio inossidabile uno accanto all'altro.
Sono presenti residui di detersivo all'interno del contenitore al termine del programma.	<ul style="list-style-type: none"> • La pastiglia del detersivo si è incollata all'interno del contenitore e l'acqua non è riuscita ad eliminarla completamente. • L'acqua non è in grado di eliminare il detersivo dal contenitore. Assicurarsi che i mulinelli non siano bloccati od ostruiti. • Assicurarsi che gli oggetti nei cestelli non impediscano l'apertura del coperchio del contenitore del detersivo.
Odori all'interno dell'apparecchiatura.	<ul style="list-style-type: none"> • Fare riferimento a "Pulizia interna". • Avviare il programma  con un disincrostante o un prodotto detergente progettato per le lavastoviglie.

Problema	Possibile causa e soluzione
Il calcare può depositarsi su pentole e stoviglie, nella vasca o all'interno della porta.	<ul style="list-style-type: none"> • Il livello di sale è basso, controllare l'indicatore di riempimento. • Il tappo del contenitore del sale è lento. • L'acqua di rubinetto è dura. Fare riferimento a "Decalcificatore dell'acqua". • Usare il sale e impostare la rigenerazione dell'addolcitore dell'acqua anche se vengono usate pastiglie multi-funzione. Fare riferimento a "Decalcificatore dell'acqua". • Avviare il programma  con un prodotto detergente progettato per le lavastoviglie. • Fare riferimento a "Pulizia interna". • Provare un detersivo diverso. • Contattare il produttore del detergente.
Pentole e stoviglie opache, scolorite o incrinate.	<ul style="list-style-type: none"> • Assicurarsi di introdurre nell'apparecchiatura solo oggetti lavabili in lavastoviglie. • Caricare e scaricare il cestello delicatamente. Fare riferimento al libretto contenente le indicazioni per caricare il cestello. • Sistemare gli oggetti delicati nel cestello superiore. • Per lavare oggetti delicati e in vetro, selezionare il programma dedicato. Fare riferimento alla sezione "Programmi".



Fare riferimento a "**Preparazione al primo utilizzo**", "**Utilizzo quotidiano**" o "**Consigli e suggerimenti**" per altre possibili cause.

13. DATI TECNICI

Dimensioni	Larghezza/Altezza/Profondità (mm)	596 / 818 - 898 / 550
Collegamento elettrico ¹⁾	Tensione (V)	200 - 240
	Frequenza (Hz)	50 / 60
Pressione dell'acqua di alimentazione	bar (minima e massima)	0.5 - 8
	MPa (minima e massima)	0.05 - 0.8
Collegamento dell'acqua	Acqua fredda o calda ²⁾	max. 60°C
Capacità	Coperti	15
Consumo di energia	Modalità Acceso (W)	5.0

Consumo di energia	Modalità Spento (W)	0.10
--------------------	---------------------	------

- 1) Per altri valori, fare riferimento alla targhetta dei dati.
 2) Consigliamo il collegamento all'acqua calda se prodotta mediante utilizzo di fonti di energia alternativa (per es. pannelli solari, impianti eolici) per ridurre il consumo di energia.

14. GARANZIA

Servizio clienti

Servizio dopo vendita		
Industriestrasse 10 5506 Mägenwil	Le Trési 6 1028 Prévèrenge	Via Violino 11 6928 Manno
Morgenstrasse 131 3018 Bern		
Zürcherstrasse 204E 9000 St. Gallen		
Seetalstrasse 11 6020 Emmenbrücke		
Schlossstrasse 1 4133 Pratteln		
Comercialstrasse 19 7000 Chur		



Vendita pezzi di ricambio

Industriestrasse 10, 5506 Mägenwil, Tel. 0848 848 111



Consulenza specialistica/Vendita

Badenerstrasse 587, 8048 Zürich, Tel. 044 405 81 11

Garanzia Per ogni prodotto concediamo una garanzia di 2 anni a partire dalla data di consegna o dalla sua messa in funzione. (fa stato la data della fattura,

del certificato di garanzia o dello scontrino d'acquisto) Nella garanzia sono comprese le spese di manodopera, di viaggio e del materiale. Dalla copertura sono esclusi il logoramento ed i danni causati da agenti esterni, intervento di terzi, utilizzo di ricambi non originali o dalla inosservanza delle prescrizioni d'installazione ed istruzioni per l'uso.

15. CONSIDERAZIONI SULL'AMBIENTE

Riciclare i materiali con il simbolo .
 Buttare l'imballaggio negli appositi contenitori per il riciclaggio. Aiutare a proteggere l'ambiente e la salute umana e a riciclare rifiuti derivanti da apparecchiature elettriche ed elettroniche. Non smaltire le apparecchiature che riportano il simbolo  insieme ai normali rifiuti domestici. Portare il prodotto al punto di riciclaggio

più vicino o contattare il comune di residenza.



Per la Svizzera:

Dove portare gli apparecchi fuori uso?

In qualsiasi negozio che vende apparecchi nuovi oppure si restituiscono ai centri di raccolta ufficiali della SENS oppure ai riciclatori ufficiali della SENS.

La lista dei centri di raccolta ufficiali della SENS è visibile nel sito www.erecycling.ch

www.aeg.com/shop



117875770-A-512017



AEG