

Register your product and get support at
www.philips.com/welcome



19PFL3405H/12

22PFL3405H/12

26PFL3405H/12

19PFL3405H/05

22PFL3405H/05

26PFL3405H/05

22PFL3415H/12

PHILIPS

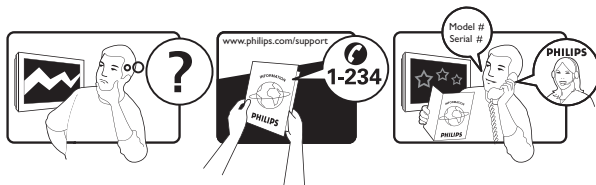

Österreich	0800 180 016	
België/Belgique	80080190	
България	00800 11 544 24	
Hrvatska	01 6403 776	Lokalni poziv
Česká republika	800142840	Bezplatný hovor
Danmark	3525 8759	Lokalt opkald
Estonia	6008600	kohalik kõne tariifi
Suomi	09 2311 3415	paikallispuhelu
France	0805 025 510	numéro sans frais
Deutschland	0800 000 7520	gebührenfreier Anruf
Ελλάδα	0 0800 3122 1280	Κλήση χωρίς χρέωση
Magyarország	0680018189	Ingyenes hívás
Hrvatska	0800 222778	free
Ireland	01 601 1777	
Italia	800 088774	Numero Verde
Қазақстан	+7 727 250 66 17	local
Latvia	52737691	local
Lithuania	67228896	local
Luxemburg/Luxembourg	40 6661 5644	Ortsgespräch/Appel local
Nederland	0800 0230076	Gratis nummer
Norge	22 70 81 11	Lokalsamtale
Polska	00800-311-13-18	Pozosta?e produkty RTV oraz AGD
Portugal	800 780 903	Chamada Grátis
România	0800-894910 0318107125	Apel gratuit Apel local
Россия	(495) 961-1111	0.15 USD/minute
Србија	+381 114 440 841	Lokalni poziv
Slovensko	0800 004537	Bezplatný hovor
Slovenija	00386 12 80 95 00	lokalni klic
España	900 800 655	Teléfono local gratuito solamente para clientes en España
Sverige	08 5792 9100	Lokalsamtal
Suisse/Schweiz/Svizzera	0800 002 050	Schweizer Festnetztarif/ Tarif réseau fixe France
Türkiye	0800 261 3302	Şehir içi arama
United Kingdom	General No: 0800 331 6015 General National Rate No: 0870 911 0036	free National rate
Україна	0-800-500-697	

Contenido

1	Aviso	2
2	Importante	4
3	El televisor	7
	Controles e indicadores laterales	7
	Mando a distancia	7
4	Uso del televisor	9
	Encendido/apagado del televisor o cambio al modo de espera	9
	Cómo cambiar de canal	9
	Cómo ver dispositivos conectados	10
	Ajustar el volumen del televisor	10
	Uso del teletexto	10
5	Cómo sacar más partido al televisor	11
	Acceso a los menús del televisor	11
	Cambio del nombre de los dispositivos desde el menú de inicio	11
	Quita dispositivos del menú de inicio.	11
	Cambio de las opciones de imagen y sonido	12
	Uso del menú de acceso universal	15
	Uso de las funciones avanzadas del teletexto	15
	Creación y uso de una lista de canales favoritos	16
	Uso de la guía electrónica de programación	17
	Uso del reloj del televisor	17
	Uso de temporizadores	18
	Uso de los bloqueos del televisor	19
	Uso de los subtítulos	21
	Visualización de fotografías y reproducción de música de un dispositivo de almacenamiento USB	22
	Cómo escuchar emisoras de radio digital	24
	Actualización del software del televisor	24
	Cambio de las preferencias del televisor	25
	Acceso al canal para el decodificador	26
	Inicio de una demostración del televisor	26

Restablecimiento de los ajustes de fábrica del televisor	26
--	----

6	Instalación de canales	27
	Instalación automática de canales	27
	Instalación manual de canales	28
	Cambio de nombre de canal	28
	Reordenación de canales	29
	Probar recepción digital	29

7	Conexión de dispositivos	30
	Conector posterior	30
	Conector lateral	32
	Conexión de un ordenador	33
	Uso de un módulo de acceso condicional	34
	Uso de Philips EasyLink	34
	Uso de un bloqueo Kensington	36

8	Información del producto	37
	Resoluciones de pantalla admitidas	37
	Multimedia	37
	Sintonizador/recepción/transmisión	37
	Mando a distancia	37
	Alimentación	37
	Soportes de televisor admitidos	38
	Especificaciones del producto	37

9	Solución de problemas	38
	Problemas generales del televisor	38
	Problemas con los canales de televisión	38
	Problemas con la imagen	38
	Problemas de sonido	39
	Problemas con la conexión HDMI	39
	Problemas con la conexión del ordenador	41
	Póngase en contacto con nosotros	41

10	Índice	42
-----------	---------------	----

1 Aviso

2010 © Koninklijke Philips Electronics N.V.

Todos los derechos reservados.

Las especificaciones están sujetas a cambios sin previo aviso. Las marcas comerciales son propiedad de Koninklijke Philips Electronics N.V. o de sus respectivos propietarios. Philips se reserva el derecho a modificar los productos en cualquier momento sin tener la obligación de ajustar los suministros anteriores con arreglo a ello.

El material incluido en este manual se considera suficiente para el uso al que está destinado el sistema. Si el producto o sus módulos o procedimientos individuales se emplean para fines diferentes a los especificados en este documento, deberá obtenerse una confirmación de que son válidos y aptos para ellos. Philips garantiza que el material en sí no infringe ninguna patente de Estados Unidos. No se ofrece ninguna garantía adicional expresa ni implícita.

Garantía

- Riesgo de lesiones, de daños al televisor o de anular la garantía. Nunca intente reparar el televisor usted mismo.
- Utilice el televisor y los accesorios únicamente como los ha diseñado el fabricante.
- El signo de precaución impreso en la parte posterior del televisor indica riesgo de descarga eléctrica. Nunca extraiga la cubierta del televisor: Póngase siempre en contacto con el departamento de atención al cliente de Philips para efectuar el mantenimiento o las reparaciones.



Cualquier operación prohibida de manera expresa en el presente manual o cualquier ajuste o procedimiento de montaje no recomendado o no autorizado en éste invalidarán la garantía.

Características de píxeles

Este producto LCD posee un elevado número de píxeles en color. Aunque posee píxeles efectivos en un 99,999% o más, podrían aparecer de forma constante en la pantalla puntos negros o claros (rojo, verde o azul). Se trata de una propiedad estructural de la pantalla (dentro de los estándares habituales de la industria) y no de un fallo.

Cumplimiento de la normativa sobre CEM

Koninklijke Philips Electronics N.V. fabrica y vende muchos productos dirigidos a consumidores que, al igual que cualquier aparato electrónico, tienen en general la capacidad de emitir y recibir señales electromagnéticas.

Uno de los principios empresariales más importantes de Philips es adoptar todas las medidas de salud y seguridad necesarias para que nuestros productos cumplan todos los requisitos legales aplicables y respeten ampliamente toda normativa aplicable sobre CEM en el momento en que se producen. Philips está comprometida con el desarrollo, producción y comercialización de productos no perjudiciales para la salud. Philips confirma que si los productos se manipulan de forma correcta para el uso al que están destinados, según las pruebas científicas de las que se dispone actualmente, será seguro utilizarlos.

Philips desempeña una activa función en el desarrollo de normas de seguridad y sobre CEM internacionales, lo que le permite anticiparse a futuros avances en la estandarización para la pronta integración de sus productos.

Fusible de alimentación (sólo para Reino Unido)

Este televisor está equipado con un enchufe moldeado aprobado. Si fuese necesario sustituir el fusible de alimentación, deberá utilizarse un fusible del mismo valor que se indica en el enchufe (ejemplo 10 A).

- 1 Retire la tapa del fusible y el fusible.
- 2 El fusible de repuesto deberá ajustarse a BS 1362 y contar con la marca de aprobación ASTA. Si se pierde el fusible, póngase en contacto con su distribuidor para comprobar cuál es el tipo correcto.
- 3 Vuelva a colocar la tapa del fusible. Para mantener la conformidad con la directiva de EMC, el enchufe del cable de alimentación no deberá desmontarse de este producto.

Copyright

® Kensington y MicroSaver son marcas comerciales estadounidenses de ACCO World Corporation con registros ya emitidos y solicitudes pendientes en otros países de todo el mundo.



Fabricado con licencia de Dolby Laboratories. Dolby y el símbolo de doble D son marcas comerciales de Dolby Laboratories.



HDMI, el logotipo de HDMI y High-Definition Multimedia Interface son marcas comerciales o marcas comerciales registradas de HDMI licensing LLC.

Todas las demás marcas comerciales registradas y no registradas son propiedad de sus respectivos propietarios.

Objeto de esta declaración, cumple con la normativa siguiente:

- Reglamento Técnico del Servicio de Difusión de Televisión y del Servicio Portador soporte del mismo (Real Decreto 1160/1989) Artículo 9.2
- Reglamento sobre Perturbaciones Radioeléctricas (Real Decreto 138/1989) Anexo V.



Nota

- Disponible sólo en los modelos seleccionados.

2 Importante

Lea y comprenda todas las instrucciones antes de usar el televisor. La garantía no cubre los daños producidos por no haber seguido las instrucciones.

Seguridad

Riesgo de descarga eléctrica o incendio.

- Nunca exponga el televisor a la lluvia ni al agua. Nunca coloque contenedores de líquidos, como jarrones, cerca del televisor. Si se derraman líquidos sobre el televisor, o dentro de él, desconéctelo inmediatamente de la toma de alimentación. Póngase en contacto con el servicio de atención al cliente de Philips para que se compruebe el televisor antes de su uso.
- Nunca coloque el televisor, el mando a distancia ni las pilas cerca de fuentes de llamas o calor, incluida la luz solar directa. Para evitar que se propague el fuego, mantenga alejadas las velas u otras llamas del televisor, el mando a distancia y las pilas en todo momento.



- Nunca inserte objetos en las ranuras de ventilación u otras aberturas del televisor.
- Al girar el televisor, asegúrese de que el cable de alimentación no esté tirante. Si el cable de alimentación está tirante, se puede desconectar y provocar arcos voltaicos.

Riesgo de cortocircuito o incendio.

- Nunca exponga el mando a distancia o las pilas a la lluvia, al agua o a un calor excesivo.

- Procure no forzar los enchufes. Los enchufes sueltos pueden provocar arcos voltaicos o un incendio.

Riesgo de lesiones o daños al televisor.

- Son necesarias dos personas para levantar y transportar un televisor que pesa más de 25 kilos.
- Si monta el televisor en un soporte, utilice sólo el soporte suministrado. Fije el soporte al televisor firmemente. Coloque el televisor sobre una superficie lisa y nivelada que sostenga el peso combinado del televisor y del soporte.
- Si monta el televisor en pared, utilice sólo un soporte de pared que sostenga el peso del televisor. Fije el soporte de pared en una pared que sostenga el peso combinado del televisor y del soporte. Koninklijke Philips Electronics N.V. no acepta ninguna responsabilidad por un montaje en pared inadecuado que pueda causar accidentes, lesiones o daños.

Riesgo de lesiones a los niños.

Siga estas precauciones para evitar que el televisor se vuelque y provoque lesiones a los niños:

- Nunca coloque el televisor en una superficie cubierta con un paño u otro material que se pueda tirar de él.
- Asegúrese de que ninguna parte del televisor sobresalga por el borde de la superficie.
- Nunca coloque el televisor en un mueble alto (como una estantería) sin fijar tanto el mueble como el televisor a la pared o a un soporte adecuado.
- Enseñe a los niños los peligros que conlleva subirse al mueble para llegar al televisor.

Riesgo de sobrecalentamiento!

- Nunca instale el televisor en un espacio reducido. Deje siempre un espacio de 10 cm, como mínimo, en torno al televisor para que se ventile. Asegúrese de que las ranuras de ventilación del televisor nunca están cubiertas por cortinas u otros objetos.

Riesgo de daños al televisor.

- Antes de conectar el televisor a la toma de alimentación, asegúrese de que la tensión de alimentación corresponda al valor impreso en la parte posterior del televisor. Nunca conecte el televisor a la toma de alimentación si la tensión es distinta.

Riesgo de lesiones, incendio o daños del cable de alimentación.

- Nunca coloque el televisor u otros objetos encima del cable de alimentación.
- Para desconectar fácilmente el cable de alimentación del televisor de la toma, asegúrese de poder acceder sin dificultad a él en todo momento.
- Al desconectar el cable de alimentación, tire siempre del enchufe, nunca del cable.
- Desconecte el televisor de la toma de alimentación y la antena antes de que se produzcan tormentas eléctricas. Durante este tipo de tormentas, nunca toque ninguna parte del televisor, del cable de alimentación ni del cable de antena.

Riesgo de daños auditivos.

- Procure no usar los auriculares o cascos con un volumen alto o durante un período de tiempo prolongado.

Temperaturas bajas

- Si el televisor se transporta a temperaturas inferiores a los 5 °C, desembale el televisor y espere a que la temperatura del televisor alcance la temperatura ambiente antes de conectar el televisor a la toma de alimentación.

Cuidado de la pantalla

- Evite las imágenes estáticas en la medida de lo posible. Las imágenes estáticas son las que permanecen en la pantalla durante largos períodos de tiempo. Algunos ejemplos son: menús en pantalla, franjas negras y visualizaciones de la hora. Si tiene que utilizar imágenes estáticas, reduzca el contraste y el brillo para evitar daños en la pantalla.

- Desenchufe el televisor antes de limpiarlo.
- Limpie el televisor y la estructura con un paño húmedo suave. Nunca utilice sustancias como alcohol, productos químicos o detergentes domésticos en el televisor.
- Riesgo de daños al televisor: Nunca toque, presione, frote ni golpee la pantalla con ningún objeto.
- Para evitar deformaciones y desvanecimiento del color, limpie las gotas de agua lo más pronto posible.

Cómo deshacerse del producto antiguo y de las pilas

El producto ha sido diseñado y fabricado con materiales y componentes de alta calidad que pueden reciclarse y reutilizarse.



Cuando este símbolo de contenedor de ruedas tachado se muestra en un producto indica que éste cumple la directiva europea 2002/96/EC. Infórmese sobre el sistema de recolección de productos eléctricos y electrónicos. Proceda conforme a la legislación local y no se deshaga de sus productos antiguos con la basura doméstica normal.

La eliminación correcta del producto antiguo ayudará a evitar posibles consecuencias negativas para el medioambiente y la salud humana.



El producto contiene pilas cubiertas por la Directiva europea 2006/66/EC, que no se pueden eliminar con la basura doméstica normal. Infórmese de la legislación local sobre la recogida selectiva de pilas ya que el desecho correcto ayuda a evitar consecuencias negativas para el medio ambiente y la salud humana.

Actividades medioambientales



- Alta eficiencia energética
- Bajo consumo en modo de espera
- Diseñado para facilitar el reciclaje

Philips se centra continuamente en disminuir el impacto medioambiental en sus novedosos productos de consumo. Nuestros esfuerzos se enfocan en las mejoras medioambientales durante la fabricación, en la reducción de sustancias dañinas, en el uso eficiente de la energía y en las instrucciones de reciclado y desecho al final de la vida útil de los productos.

Gracias a nuestros esfuerzos dedicados al medio ambiente, este televisor ha sido premiado con el distintivo European Ecolabel (www.ecolabel.eu).

Puede encontrar información detallada acerca del consumo de energía en modo de espera, la política de garantía, las piezas de repuesto y el reciclaje de este televisor en el sitio Web de su país en www.philips.com.

Este televisor dispone de funciones que permiten hacer un uso eficiente de la energía. Este televisor ha sido premiado con el distintivo European Ecolabel debido a sus cualidades medioambientales.

Funciones de eficiencia energética

- **Ahorro de energía**
El ajuste de ahorro de energía combina distintos ajustes del televisor que dan como resultado un ahorro de energía. Vea todos los ajustes inteligentes en el menú de configuración.
- **Consumo en modo de espera de bajo consumo**

El sistema de circuitos líder en su categoría y la potencia altamente avanzada reducen el consumo de energía del televisor hasta un nivel extremadamente bajo, sin perder funcionalidad en el modo de espera.

Gestión de energía (Disponible sólo en los modelos seleccionados)

La gestión de energía avanzada del televisor garantiza el uso más eficiente de su energía. Puede comprobar de qué manera influyen en el consumo de energía relativo los ajustes personalizados del televisor, el nivel de brillo y las condiciones de luz.

Fin de la vida útil

Si desea informarse sobre la eliminación correcta de su televisor y de sus pilas, consulte la sección 'Cómo deshacerse del producto antiguo y de las pilas' de este Manual (consulte 'Cómo deshacerse del producto antiguo y de las pilas' en la página 5) del usuario.

3 El televisor

Le felicitamos por su compra y le damos la bienvenida a Philips. Para obtener el máximo beneficio de la asistencia que ofrece Philips, registre su producto en www.philips.com/welcome.

Esta sección proporciona una descripción general de los controles y las funciones más comunes del televisor.

Controles e indicadores laterales

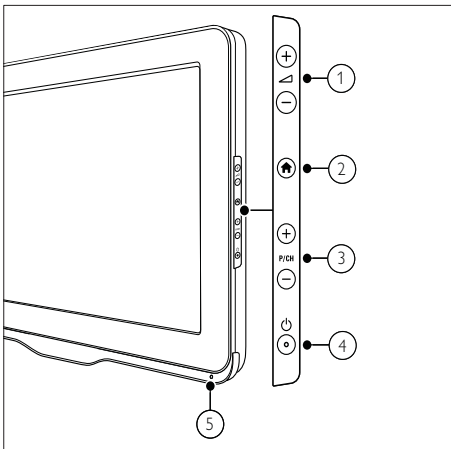

- ① +/-: Aumenta o disminuye el volumen.
- ② (Home): Activa o desactiva el menú de inicio.
- ③ P/CH +/-: Cambia al canal anterior o siguiente.
- ④ (Alimentación): Activa o desactiva el producto. El producto no se apaga por completo a menos que se desenchufe físicamente.
- ⑤ Sensor del control remoto.

Mando a distancia

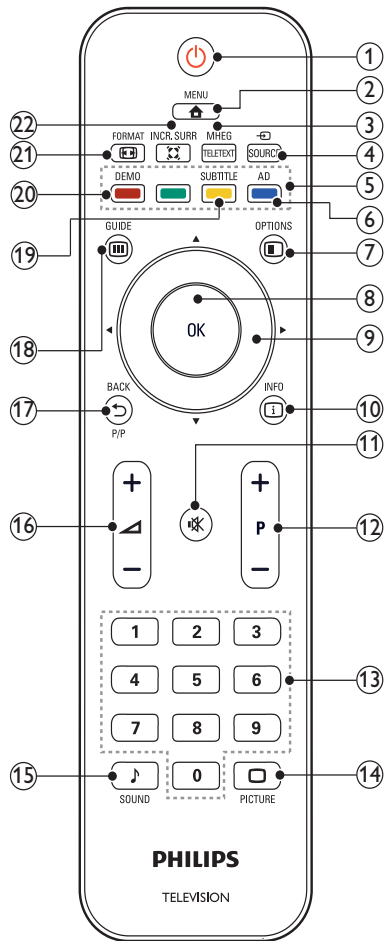

- ① **⏻ (Modo de espera activado)**
 - Cambia el televisor al modo de espera si está encendido.
 - Enciende el televisor si está en modo de espera.
- ② **🏠 MENU**
Activa o desactiva el menú principal.
- ③ **MHEG/TELETEXT**
Activa o desactiva el teletexto.
- ④ **📺 SOURCE**
Selecciona los dispositivos conectados.
- ⑤ **Botones de color**
Selecciona tareas u opciones.
- ⑥ **AD (descriptor de audio) (Sólo para la TV digital de RF)**
Sólo para Reino Unido: activa los comentarios de audio para personas con discapacidad visual.
- ⑦ **☰ OPTIONS**
Accede a las opciones relacionadas con la actividad o selección actual.
- ⑧ **OK**
Confirma una entrada o selección y muestra la lista de canales al ver la televisión.
- ⑨ **▲▼◀▶ (Botones de desplazamiento)**
Sirve para navegar por los menús.
- ⑩ **📄 INFO**
Muestra información sobre los programas, si está disponible. Si la información ocupa varias páginas, pulse **OPTIONS** para ir a la página siguiente.
- ⑪ **🔇 (Silenciamiento)**
Silencia o restablece el volumen.
- ⑫ **P +/- (Programa +/-)**
Cambia al canal anterior o siguiente. Cuando el menú del televisor está activado, funciona como AvPág/RePág.
- ⑬ **0-9 (Botones numéricos)**
Selecciona un canal o un ajuste.
- ⑭ **🖼️ PICTURE (Imagen inteligente)**
Inicia el menú de imagen.
- ⑮ **🎵 SOUND (Sonido inteligente.)**
Inicia el menú de sonido.
- ⑯ **🔊 +/- (Volumen +/-)**
Aumenta o disminuye el volumen.
- ⑰ **⏪ BACK P/P (Canal anterior)**
 - Vuelve a la pantalla anterior.
 - Vuelve al canal de televisión que estaba viendo anteriormente.
- ⑱ **📺 GUIDE**
Cambia entre la lista de canales y la lista de programas.
- ⑲ **SUBTITLE (Sólo para la TV digital de RF)**
Activa o desactiva los subtítulos.
- ⑳ **DEMO (Sólo en los modelos seleccionados)**
Activa o desactiva el menú de demostración.
- ㉑ **📺 FORMAT**
Selecciona un formato de pantalla.
- ㉒ **🔊 INCR. SURR**
Activa Increíble Surround para fuentes estéreo. Activa el modo espacial para fuentes mono.

Uso del mando a distancia

Cuando utilice el mando a distancia, sosténgalo a poca distancia del televisor y apunte al sensor del mando a distancia. Asegúrese de que no hay muebles, muros o cualquier otro objeto que se interponga entre el televisor y el mando a distancia.

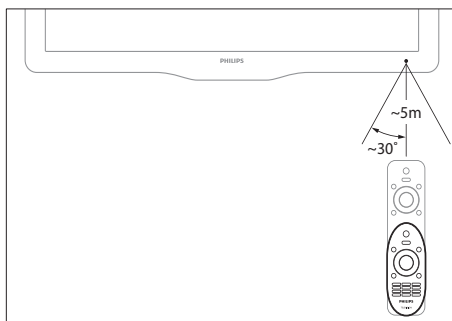

4 Uso del televisor

Esta sección le ayuda a realizar operaciones (consulte 'Cómo sacar más partido al televisor' en la página 11) básicas en el televisor:

Encendido/apagado del televisor o cambio al modo de espera

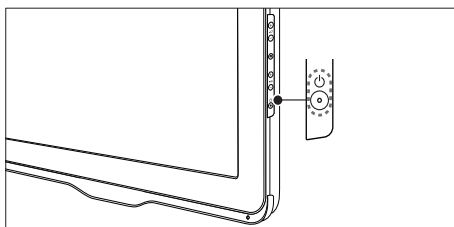

Para encenderlo

- Si el indicador de modo de espera está apagado, pulse **⏻ (Alimentación)** en el lateral del televisor.
- Si el indicador de modo de espera está encendido de color rojo, pulse **⏻ (Modo de espera activado)** en el mando a distancia.

Para activar el modo de espera

- Pulse **⏻ (Modo de espera activado)** en el mando a distancia.
 - ↳ El indicador de modo de espera cambia a color rojo.

Para apagarlo

- Pulse **⏻ (Alimentación)** en el lateral del televisor.
 - ↳ El indicador de modo de espera se apaga.

Consejo

- Aunque el televisor consume muy poca energía en el modo de espera, sigue habiendo consumo de energía. Cuando el televisor no se vaya a utilizar durante un largo período de tiempo, desconecte el cable de la toma de alimentación.

Nota

- Si no encuentra el mando a distancia y desea encender el televisor desde el modo de espera, pulse **P/CH +/-** en el lateral del televisor.

Cómo cambiar de canal

- Pulse **P +/-** en el mando a distancia o **P/CH +/-** en el lateral del televisor.
- Introduzca un número de canal con los **Botones numéricos**.
- Pulse **OK** para utilizar la lista de canales.
- Pulse **↶ BACK P/P** en el mando a distancia para volver al canal anterior.

Nota

- Al usar una lista de favoritos, sólo podrá seleccionar los canales de dicha lista (consulte 'Selección de una lista de favoritos' en la página 16).

Cambio de canales con la lista de canales

La lista de canales permite ver todos los canales disponibles en un formato de cuadrícula.

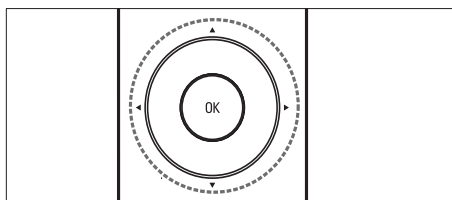

- 1 Pulse **OK**.
↳ Aparece la lista de canales.
- 2 Pulse **▲▼▶◀** para explorar la lista de canales.
- 3 Pulse **OK** para seleccionar un canal.

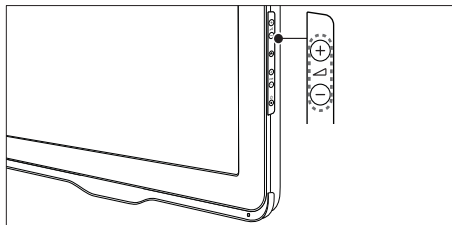

Para aumentar o disminuir el volumen

- Pulse **▲/▼**.

Para silenciar o activar el sonido

- Pulse **🔇** para silenciar el sonido.
- Pulse **🔇** de nuevo para restaurar el sonido.

Cómo ver dispositivos conectados

Nota

- Encienda el dispositivo antes de seleccionarlo como fuente en el televisor.

Uso del botón de fuente

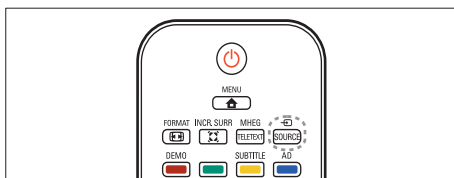

- 1 Pulse **📺 SOURCE**.
↳ Aparece la lista de fuentes.
- 2 Pulse **▲▼** para seleccionar un dispositivo.
- 3 Pulse **OK** para confirmar la selección.
↳ El televisor cambia al dispositivo seleccionado.

Uso del teletexto

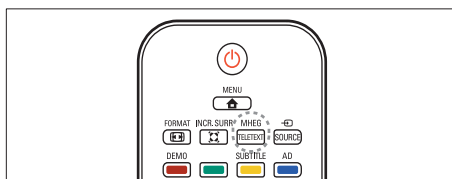

- 1 Pulse **MHEG/TELETEXT**.
↳ Aparece la página del índice principal.
- 2 Seleccione una página del siguiente modo:
 - Pulse los **Botones numéricos** para introducir un número de página.
 - Pulse **P +/-** para ver la página siguiente o la anterior
 - Pulse los **Botones de color** para seleccionar un elemento con código de color.
 - Pulse **↶ BACK** para volver a una página que estaba viendo anteriormente.
- 3 Pulse **MHEG/TELETEXT** para salir del teletexto.

Ajustar el volumen del televisor

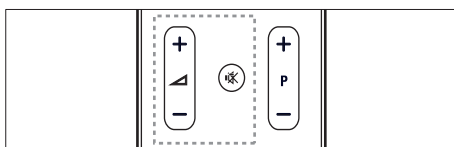

5 Cómo sacar más partido al televisor

Acceso a los menús del televisor

Los menús ayudan a instalar canales, a cambiar los ajustes de imagen y sonido, así como a acceder a otras funciones.

- 1 Pulse **MENU**.
↳ Aparece la pantalla de menú.

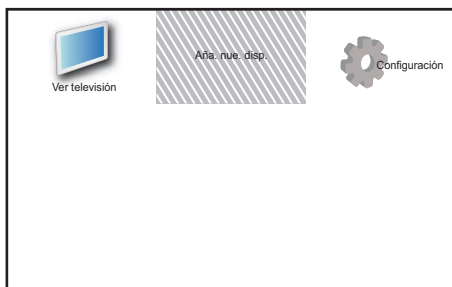

- 2 Pulse **▲▼◀▶** para seleccionar y desplazarse por uno de los siguientes menús.
 - **[Ver televisión]:** Vuelve a la fuente de antena si hay seleccionada otra fuente.
 - **[Aña. nue. disp.]:** Añade nuevos dispositivos al menú de inicio.
 - **[Configuración]:** Accede a los menús para cambiar los ajustes de imagen y sonido, así como otros ajustes.
- 3 Pulse **OK** para confirmar la selección.
- 4 Pulse **MENU** para salir.

Consejo

- Después de seleccionar **[Aña. nue. disp.]**, siga las instrucciones de la pantalla para seleccionar el dispositivo y el conector correctos.

Cambio del nombre de los dispositivos desde el menú de inicio

Tras añadir un nuevo dispositivo al menú de inicio, podrá cambiarle el nombre y ponerle el que prefiera.

- 1 Pulse **MENU**.
- 2 Pulse **▲▼◀▶** para seleccionar el dispositivo al que desea cambiarle el nombre.
- 3 Pulse **OPTIONS**.
↳ Aparece el menú de opciones.
- 4 Pulse **▲▼** para seleccionar **[Cam. nombre disp.]** y pulse **OK**.
↳ Aparece un cuadro de entrada de texto.
- 5 Pulse **▲▼◀▶** para seleccionar caracteres.
- 6 Pulse **OK** para confirmar cada uno de los caracteres.
- 7 Seleccione **[Terminado]** y, a continuación, **OK** para finalizar el cambio de nombre de los dispositivos.

Nota

- El nombre del dispositivo puede tener hasta 16 caracteres.
- Pulse **[Aa]** para cambiar de mayúsculas a minúsculas y viceversa.

Quita dispositivos del menú de inicio.

Si un dispositivo ya no está conectado al televisor, quítelo del menú de inicio.

- 1 Pulse **MENU**.
- 2 Pulse **▲▼◀▶** para seleccionar el dispositivo que desea quitar.
- 3 Pulse **OPTIONS**.
- 4 Pulse **▲▼** para seleccionar **[Extraer disposit.]** y pulse **OK**.
- 5 Seleccione **[Quitar]** y, a continuación, pulse **OK**.
↳ El dispositivo seleccionado se quita del menú de inicio.

Cambio de las opciones de imagen y sonido

Cambie las opciones de imagen y sonido según sus preferencias. Puede aplicar ajustes predefinidos o cambiarlos manualmente.

Nota

- Cuando esté utilizando el televisor o los dispositivos externos, pulse **⏏** **OPTIONS** y, a continuación, seleccione **[Imagen y sonido]** para acceder rápidamente a los ajustes de imagen y sonido.

Usar el asistente de ajustes

Utilice el asistente de ajustes como guía para configurar las opciones de imagen y sonido.

- 1 Pulse **⬆** **MENU**.
- 2 Pulse **▲▼◀▶** para seleccionar **[Configuración]** > **[Imagen]** > **[Asistente ajustes]**.
- 3 Pulse **OK**.
↳ Aparece el menú **[Asistente ajustes]**. Siga las instrucciones de la pantalla para elegir los ajustes de imagen preferidos.

Use smart picture

Use smart picture to apply pre-defined picture settings.

- 1 Pulse **□** **PICTURE**.
↳ Aparece el menú **[Imagen intelig.]**.
- 2 Pulse **▲▼** para seleccionar uno de los siguientes ajustes.
 - **[Personal]:** Aplica los ajustes configurados en el menú **[Asistente ajustes]**.
 - **[Vivo]:** Aplica los ajustes ricos y dinámicos.
 - **[Estándar]:** Ajusta las opciones de imagen que resultan adecuadas para la mayoría de los entornos y tipos de vídeo.

- **[Cine]:** Aplica los ajustes para ver películas.
- **[Juego]:** Aplica los ajustes para los juegos.
- **[Ahorro de energía]:** Aplica los ajustes de bajo consumo.
- **[Natural]:** Aplica la mejor calidad de imagen.
- **[Personalizado]:** Enumera los ajustes de imagen personalizados.

- 3 Pulse **OK** para confirmar la selección.
↳ Se aplica el ajuste de imagen inteligente seleccionado.

Ajuste manual de las opciones de imagen

- 1 Pulse **⬆** **MENU**.
- 2 Pulse **▲▼◀▶** para seleccionar **[Configuración]** > **[Imagen]**.
- 3 Pulse **▲▼◀▶** para seleccionar los siguientes ajustes.
 - **[Imagen intelig.]:** Accede a los ajustes de imagen inteligente predefinidos.
 - **[Contraste de vídeo]:** Ajusta la intensidad del contenido del vídeo, sin cambiar la luz de fondo.
 - **[Contraste]:** Ajusta la intensidad de las zonas de la luz de fondo, sin cambiar el contenido del vídeo.
 - **[Brillo]:** Ajusta la intensidad y los detalles de las áreas oscuras.
 - **[Color]:** Ajusta la saturación de color.
 - **[Matiz]:** Compensa las variaciones de color.
 - **[Nitidez]:** Ajusta la nitidez de la imagen.
 - **[Reducción ruido]:** Filtra y reduce el ruido de una imagen.
 - **[Tono]:** Ajusta el balance de color de una imagen.
 - **[Tono personaliz.]:** Personaliza el ajuste de tono. (Sólo está disponible si **[Tono]** > **[Personalizado]** está seleccionado)
 - **[Digital Crystal Clear]:** Ajusta cada píxel para que coincida con los píxeles de alrededor. Esto produce una imagen brillante de alta definición.

- **[Contr. dinámico]:** Aumenta el contraste. Se recomienda un ajuste **[Medio]**.
- **[Retroillum. dinám.]:** Ajusta el brillo de la retroiluminación del televisor para que se corresponda con las condiciones de iluminación.
- **[Red. artefac.MPEG]:** Suaviza las transiciones en imágenes digitales. Puede activar o desactivar esta función.
- **[Mejora del color]:** Hace los colores más vivos y mejora los detalles en colores claros. Puede activar o desactivar esta función.
- **[Modo PC]:** Ajusta la imagen cuando se conecta un PC al televisor a través de HDMI o DVI.
- **[Formato imagen]:** Cambia el formato de imagen.
- **[Tamaño de imagen]:** Ajusta la zona de visualización. (cuando se ajusta al máximo, podría producirse ruido o mostrarse bordes desiguales en una imagen.)
- **[Despl. horizontal]:** Ajusta la imagen horizontalmente para PC-VGA, DVI, HDMI o YPbPr.
- **[Despl. vertical]:** Ajusta la imagen verticalmente para PC-VGA, DVI, HDMI o YPbPr.

Cambio del formato de pantalla

- 1 Pulse **FORMAT**.
↳ Aparece una barra de formato de pantalla.
- 2 Pulse **▲▼** para seleccionar un formato de pantalla.
↳ Se activa el formato de pantalla seleccionado.
- 3 Pulse **OK** para confirmar la selección.

Resumen de los formatos de pantalla

Se pueden configurar los siguientes ajustes de imagen.



Nota

- Según el formato de la fuente de imagen, algunos ajustes no están disponibles.



[Formato autom.]:

(No para el modo PC.) Muestra automáticamente el formato de imagen adecuado. Si no es así, se aplica el formato de pantalla ancha.



[Super zoom]: (No para alta definición y modo PC.) Elimina las franjas negras a los lados de las emisiones 4:3. La distorsión es mínima.



[4:3]: Muestra el formato clásico 4:3.



[Zoom subtítulos]:

Muestra las imágenes 4:3 en toda el área completa de la pantalla, con los subtítulos visibles. Alguna zona de la parte superior queda recortada.



[Ampliar img. 14:9]: (No para alta definición y modo PC.) Aumenta el formato 4:3 a 14:9.



[Ampliar img. 16:9]: (No para alta definición y modo PC.) Aumenta el formato 4:3 a 16:9.



[Pantalla panorám.]:

Aumenta el formato 4:3 a 16:9.



[Sin escala]: Sólo para alta definición y modo de PC, y en determinados modelos. Permite el realce máximo. Puede haber algo de distorsión debido a los sistemas de la emisora. Establezca la resolución del PC en modo de pantalla panorámica para obtener los mejores resultados.

Uso de sonido inteligente

Use el sonido inteligente para aplicar los ajustes de sonido predefinidos.

- 1 Pulse **♪ SOUND**.
↳ Aparece el menú **[Sonido intelig.]**.
- 2 Pulse **▲▼** para seleccionar los siguientes ajustes.
 - **[Personalizado]:** Aplica los ajustes que se han personalizado en el menú de sonido.
 - **[Estándar]:** Ajusta las opciones de sonido que resultan adecuadas para la mayoría de los entornos y tipos de audio.
 - **[Noticias]:** Aplica los ajustes para voz, como las noticias.
 - **[Película]:** Aplica los ajustes para las películas.
- 3 Pulse **OK** para confirmar la selección.
↳ Se aplica el ajuste de sonido inteligente seleccionado.

Configuración manual de los ajustes de sonido

- 1 Pulse **🏠 MENU**.
- 2 Pulse **▲▼◀▶** para seleccionar **[Configuración] > [Sonido]**.
↳ Aparece el menú **[Sonido]**.

- 3 Pulse **▲▼◀▶** para seleccionar los siguientes ajustes.
 - **[Sonido intelig.]:** Accede a los ajustes de sonido inteligente predefinidos.
 - **[Graves]:** Ajusta el nivel de graves.
 - **[Agudos]:** Ajusta el nivel de agudos.
 - **[Sinc. labios audio digital]:** Activa o desactiva la salida de sincronización de audio e imagen. Cuando está activada, el televisor sincroniza el rendimiento de audio y vídeo. Cuando está desactivada, es necesario configurar la función de sincronización de audio e imagen en el dispositivo externo que esté conectado al televisor. (Sólo disponible con la conexión SPDIF)
 - **[Volumen]:** Ajusta el volumen.
 - **[Volumen para invidentes]:** Configura la combinación del audio para deficientes visuales con audio normal. Cuando está disponible, el audio para deficientes visuales incluye descripciones de audio de una acción en pantalla. También puede habilitar esta función si pulsa **AD (descriptor de audio)**. (Sólo aplicable para la región de RU.)
 - **[Balance]:** Ajusta el balance de los altavoces izquierdo y derecho.
 - **[Idioma de audio]:** Está disponible para los canales digitales, cuando se emiten varios idiomas. Enumera los idiomas de audio disponibles.
 - **[Dual I-II]:** Selecciona los idiomas de audio si se emite en sonido dual.
 - **[Mono/Estéreo]:** Selecciona mono o estéreo si se emite en estéreo.
 - **[Altavoces telev.]:** Activa o desactiva los altavoces del televisor. (Sólo disponible al activar Easylink).
 - **[Surround]:** Activa el sonido espacial.
 - **[Volumen auricular]:** Ajusta el volumen de los auriculares.
 - **[Nivelación volumen automática]:** Reduce automáticamente los cambios de volumen repentinos, por ejemplo, al cambiar de canal.

- **[Nivelador volumen]:** Equilibra las diferencias de volumen entre los canales o dispositivos conectados. Cambie al dispositivo conectado antes de cambiar el nivelador de volumen.
- **[SPDIF OUT]:** selecciona el tipo de salida de audio digital.
 - **[PCM]:** convierte el tipo de audio que no es de formato PCM a dicho formato.
 - **[Multicanal]:** ofrece salida de audio para el sistema de cine en casa.

Uso del menú de acceso universal

Puede activar el menú de acceso universal durante la primera instalación. Una vez activado, cuando esté viendo la televisión o esté utilizando los dispositivos externos, podrá acceder rápidamente a los menús para personas con deficiencias visuales o auditivas.



Consejo

- También podrá activar el menú de acceso universal si selecciona **[Configuración] > [Instalación] > [Preferencias] > [Acceso universal] > [Encendido]**.

- 1 Mientras ve la televisión, pulse **⏏** **OPTIONS**.
↳ Aparece el menú de opciones del televisor.
- 2 Seleccione **[Acceso universal]** y, a continuación, pulse **OK** o **▶** para confirmar.
- 3 Pulse **◀▶** para seleccionar una de las siguientes opciones y pulse **OK** para confirmar.
 - **[Def. auditivo]:** activa o desactiva los subtítulos para personas con deficiencias auditivas.
 - **[Invidente]:** selecciona el altavoz, el auricular o ambos para el audio **[Volumen para invidentes]**. Seleccione **[Apagado]** para desactivar la descripción de audio. (Sólo aplicable a la región de RU).
 - **[Volumen para invidentes]:** ajusta el volumen del audio para personas con deficiencias visuales.



Consejo

- Pulse los botones de colores del control remoto para confirmar las opciones.

Uso de las funciones avanzadas del teletexto

Acceso al menú de opciones de teletexto

Acceda a las funciones del teletexto mediante el menú de opciones del mismo.

- 1 Pulse **MHEG/TELETEXT**.
↳ Aparece la pantalla de teletexto.
- 2 Pulse **⏏** **OPTIONS**.
↳ Aparece el menú de opciones de teletexto.
- 3 Pulse **▲▼** para seleccionar una de las siguientes opciones.
 - **[Revelar]:** Oculta o muestra información oculta de una página, como las soluciones a adivinanzas o rompecabezas.
 - **[Recorrer subpág.]:** Recorre las subpáginas automáticamente si están disponibles.
 - **[Idioma]:** Cambia a otro grupo de idiomas para mostrar un idioma correctamente cuando éste utiliza un conjunto de caracteres distinto.
 - **[Congelar página]:** Congela la página actual.
 - **[Pantalla dual] / [Pantalla completa]:** Activa y desactiva el teletexto en pantalla dual.
- 4 Pulse **▲▼◀▶** para realizar la selección y, a continuación, pulse **OK** para confirmar.
- 5 Pulse **↩** **BACK** para salir del menú de opciones de teletexto.

Selección de subpáginas del teletexto

Una página del teletexto puede incluir varias subpáginas. Las subpáginas se muestran en una barra junto al número de página principal.

- 1 Pulse **MHEG/TELETEXT**.
↳ Aparece la pantalla de teletexto.
- 2 Pulse **▲▼** para seleccionar una página de teletexto.
- 3 Pulse **◀▶** para acceder a una subpágina.

Selección de T.O.P.

Las emisiones del teletexto T.O.P. (índice de páginas) permiten pasar de un asunto a otro sin usar los números de página. El teletexto T.O.P. (índice de páginas) no está disponible en todos los canales de televisión.

- 1 Pulse **MHEG/TELETEXT**.
↳ Aparece la pantalla de teletexto.
- 2 Pulse **ⓘ INFO**.
↳ Aparece el resumen T.O.P.
- 3 Pulse **▲▼◀▶** para seleccionar un tema.
- 4 Pulse **OK** para ver la página.

Creación y uso de una lista de canales favoritos

Puede crear una lista con sus canales de televisión preferidos para poder encontrarlos fácilmente.

Selección de una lista de favoritos

- 1 Mientras ve la televisión, pulse **OK** para mostrar la lista de canales.
- 2 Pulse **ⓘ OPTIONS**.
↳ Aparece el menú de opciones de canal.
- 3 Pulse **▲▼** para seleccionar **[Seleccionar lista]** y, a continuación, **OK** para confirmar.
↳ Aparecerá las opciones de la lista de canales.
- 4 Seleccione **[Favorito]** y, a continuación, pulse **OK**.
↳ En la lista de canales sólo aparecen los canales incluidos en la lista de favoritos.

Nota

- La lista de canales favoritos está vacía hasta que añade canales a las listas de favoritos.

Cómo ver todos los canales

Puede salir de una lista de favoritos y ver todos los canales instalados.

- 1 Mientras ve la televisión, pulse **OK**.
↳ Aparece la lista de canales.
- 2 Pulse **ⓘ OPTIONS**.
↳ Aparece el menú de opciones de canal.
- 3 Pulse **▲▼** para seleccionar **[Seleccionar lista]** y, a continuación, **OK** o **▶** para confirmar.
- 4 Seleccione **[Todo]** y, a continuación, pulse **OK**.
↳ En la lista se muestran todos los canales.

Nota

- Al ver la lista de canales, todos los canales favoritos están marcados con un asterisco.

Adición de un canal a la lista de favoritos

Consejo

- Muestre todos los canales antes de añadir un canal a una lista de favoritos.

- 1 Mientras ve la televisión, pulse **OK**.
↳ Aparece la lista de canales.
- 2 Pulse **▲▼◀▶** para seleccionar un canal y añadirlo a la lista de favoritos.
- 3 Pulse **ⓘ OPTIONS**.
↳ Aparece el menú de opciones de canal.
- 4 Seleccione **[Marcar como fav.]** y, a continuación, pulse **OK**.
↳ El canal se añade a la lista de favoritos.

Nota

- Todos los canales favoritos están marcados con un asterisco en la lista de canales.

Eliminación de un canal de una lista de favoritos

- 1 Mientras ve la televisión, pulse **OK**.
↳ Aparece la lista de canales.
- 2 Pulse **▲▼◀▶** para seleccionar el canal que desea quitar.
- 3 Pulse **☰** **OPTIONS**.
- 4 Seleccione **[Desmarcar como favorito]** y, a continuación, pulse **OK**.
↳ El canal ya se ha quitado.

Uso de la guía electrónica de programación

La EPG es una guía en pantalla disponible para canales digitales. EPG permite:

- Ver una lista de los programas digitales que se están emitiendo
- Ver los próximos programas
- Agrupar los programas por género
- Establecer recordatorios de cuándo comenzarán los programas
- Configurar los canales de la EPG preferidos

Activación de la EPG

- 1 Mientras ve la televisión, pulse **☰** **GUIDE**.
↳ La pantalla del planificador de EPG muestra información acerca de la programación de programas.

Nota

- Los datos EPG sólo están disponibles en determinados países y pueden tardar algún tiempo en cargarse.

Consejo

- Pulse **☰** **GUIDE** para cambiar entre EPG y la lista de canales.

Uso de EPG

- 1 Mientras ve la televisión, pulse **☰** **GUIDE**.
↳ Aparece la pantalla del planificador de EPG.
- 2 Pulse **▲** **MENU**.
↳ Aparece el menú de la guía de programación.
- 3 Pulse **▲▼◀▶** para seleccionar una opción y, a continuación, pulse **OK** para confirmarla.
- 4 Pulse **▲** **MENU** para salir del menú de EPG.

Nota

- Sólo los canales de la lista **[Canales EPG preferidos]** aparecen en el menú de EPG.

Uso del menú de opciones de EPG

Utilice el menú de opciones de EPG para definir o borrar recordatorios, cambiar el día y acceder a otras opciones útiles de EPG.

- 1 Pulse **☰** **GUIDE**.
- 2 Pulse **☰** **OPTIONS**.
↳ Aparece el menú de EPG.
- 3 Pulse **▲▼** para seleccionar una de las siguientes opciones.
 - **[Def. recordatorio] / [Borrar recordat.]**: Establece o borra los recordatorios de programas.
 - **[Cambiar día]**: Establece el día de la EPG.
 - **[Mostrar inform.]**: Muestra la información de programa.
 - **[Buscar por género]**: Busca programas de televisión por género.
 - **[Recordatorios programados]**: Enumera los recordatorios de programa. Sólo disponible para los próximos programas.
 - **[Canales EPG preferidos]**: Establece los canales de EPG preferidos.

- 4 Pulse **OK** para acceder o activar la opción.
- 5 Pulse **↩ BACK** para salir del menú de EPG.



Consejo

- Pulse **GUIDE** para cambiar entre EPG y la lista de canales.

Uso del reloj del televisor

Puede mostrar un reloj en la pantalla del televisor. El reloj muestra la hora actual según los datos de hora recibidos del operador de servicios de televisión.

Ajuste del reloj del televisor de forma manual

En algunos países, el reloj del televisor se tiene que ajustar manualmente.

- 1 Pulse **▲ MENU**.
- 2 Seleccione **[Configuración] > [Opciones] > [Reloj]**.
↳ Aparece el menú **[Reloj]**.
- 3 Pulse **▲▼◀▶** para introducir la hora.
- 4 Seleccione **[Terminado]** para confirmar.
- 5 Pulse **▲ MENU** para salir.



Nota

- Si el país que ha seleccionado admite las emisiones digitales, el reloj mostrará los datos de la hora recibidos del operador de servicios de televisión como opción predeterminada.

Visualización del reloj del televisor

- 1 Mientras ve la televisión, pulse **☰ OPTIONS**.
↳ Aparece el menú de opciones del televisor.
- 2 Seleccione **[Reloj]**.
- 3 Pulse **OK**.



Nota

- Para desactivar el reloj, repita el procedimiento anterior.

Cambio del modo del reloj

- 1 Pulse **▲ MENU**.
- 2 Pulse **▲▼◀▶** para seleccionar **[Configuración] > [Instalación] > [Reloj] > [Modo reloj autom.]**.
- 3 Pulse **▲▼** para seleccionar **[Automático]** o **[Manual]**.
- 4 Pulse **OK** para confirmar.

Cambio del huso horario

- 1 Pulse **▲ MENU**.
- 2 Pulse **▲▼◀▶** para seleccionar **[Configuración] > [Instalación] > [Reloj] > [Huso horario]**.
- 3 Pulse **▲▼** para seleccionar el huso horario.
- 4 Pulse **OK** para confirmar.



Nota

- Esta opción sólo está disponible si selecciona **[Modo reloj autom.] > [Manual]** (en países con datos de transmisión de reloj).

Uso del horario de verano

- 1 Pulse MENU.
- 2 Pulse para seleccionar **[Configuración]** > **[Instalación]** > **[Reloj]** > **[Horario de verano]**.
- 3 Pulse **OK** o para acceder a **[Horario de verano]**.
- 4 Pulse para seleccionar **[Hora estándar]** o **[Horario de verano]**.
- 5 Pulse **OK** para confirmar.

Nota

- Esta opción sólo está disponible si selecciona **[Modo reloj autom.]** > **[Manual]**.

Uso de temporizadores

Puede configurar temporizadores para cambiar el televisor al modo de espera a una hora especificada.

Consejo

- Ajuste el reloj del televisor antes de utilizar los temporizadores.

Cambio automático del televisor al modo de espera (temporizador)

El temporizador cambia el televisor al modo de espera tras un período de tiempo predefinido.

Consejo

- Podrá apagar el televisor antes o restablecer el temporizador durante la cuenta atrás.

- 1 Pulse MENU.
- 2 Pulse para seleccionar **[Configuración]** > **[Opciones]** > **[Temporizador]**.
↳ Aparece el menú **[Temporizador]**.

- 3 Pulse para seleccionar un valor entre cero y 180 minutos.
↳ El temporizador de desconexión automática se puede ajustar en intervalos de cinco minutos. Si se ajusta en cero, el temporizador se apaga.
- 4 Pulse **OK** para encender el temporizador de desconexión automática.
↳ El televisor cambia a modo de espera tras el tiempo especificado.

Encendido automático del televisor (programador)

Puede encender el televisor en un canal determinado a una hora especificada, desde el modo de espera o de encendido.

- 1 Pulse MENU.
- 2 Pulse para seleccionar **[Configuración]** > **[Opciones]** > **[Programador]**.
- 3 Pulse para acceder al menú **[Programador]**.
 - **[Activar]**: Selecciona la frecuencia con la que se enciende el televisor.
 - **[Hora]**: Ajusta la hora para encender el televisor.
 - **[Nº de programa]**: selecciona el canal o el dispositivo conectado.
- 4 Pulse MENU para salir.

Consejo

- Seleccione **[Programador]** > **[Activar]** > **[Apagado]** para desactivar esta función.

Uso de los bloqueos del televisor

Puede impedir que sus hijos vean determinados programas o canales si bloquea los controles del televisor.

Establecimiento o cambio del código PIN

- 1 Pulse **MENU**.
- 2 Pulse **▲▼◀▶** para seleccionar **[Configuración] > [Opciones] > [Def. código] / [Cambiar código]**.
↳ Aparece el menú **[Def. código] / [Cambiar código]**.
- 3 Introduzca el código con los **Botones numéricos**.
↳ Siga las instrucciones de la pantalla para crear o cambiar el código PIN.



Consejo

- Si olvida el código, introduzca '8888' para anular cualquier código existente.

Bloqueo o desbloqueo del televisor

Bloquee el televisor para evitar el acceso a todos los canales y los dispositivos conectados.

- 1 Pulse **MENU**.
- 2 Pulse **▲▼◀▶** para seleccionar **[Configuración] > [Opciones] > [Bloqueo televisor]**.
↳ Se le pedirá que introduzca su código PIN.
- 3 Introduzca el código con los **Botones numéricos**.
↳ Aparece el menú **[Bloqueo televisor]**.
- 4 Pulse **▲▼** para seleccionar **[Bloqueo] o [Desbloquear]**.

- 5 Pulse **OK** para confirmar.
↳ Se bloquean o desbloquean todos los canales y dispositivos conectados.
- 6 Pulse **MENU** para salir.



Nota

- Vuelva a apagar y encender el televisor para que se apliquen los cambios.
- Si selecciona **[Bloqueo]**, tiene que introducir el código cada vez que encienda el televisor.

Bloqueo del televisor durante un tiempo concreto

- 1 Pulse **MENU**.
- 2 Pulse **▲▼◀▶** para seleccionar **[Configuración] > [Opciones] > [Bloq. después]**.
↳ Se le pedirá que introduzca su código PIN.
- 3 Introduzca el código con los **Botones numéricos**.
- 4 Seleccione **[Encendido]**.
↳ Aparece el menú de funciones.
- 5 Seleccione **[Hora]** y, a continuación, pulse **OK**.
- 6 Introduzca la hora con los **Botones numéricos** o los **Botones de desplazamiento**.
- 7 Seleccione **[Terminado]**.
↳ El televisor se apaga automáticamente a la hora especificada.



Nota

- Tendrá que introducir el código cada vez que encienda el televisor.
- Apague y encienda de nuevo el televisor para que el cambio surta efecto.

Bloqueo o desbloqueo de uno o varios canales

- 1 Mientras ve la televisión, pulse **OK** para mostrar la lista de canales.
- 2 Pulse **▲▼◀▶** para seleccionar el canal que desea bloquear o desbloquear.
- 3 Pulse **☰ OPTIONS**.
- 4 Pulse **▲▼** para seleccionar **[Bloquear canal]** o **[Desbloquear canal]**.
- 5 Para cada selección, pulse **OK** para bloquear o desbloquear el canal.
 - ↳ La primera vez que bloquea o desbloquea un canal, se le solicitará que introduzca el código PIN.
- 6 Introduzca el código y pulse **OK**.
 - ↳ Si el canal se encuentra bloqueado, aparecerá un icono de bloqueo.
- 7 Repita el proceso para bloquear o desbloquear más canales.



Nota

- Vuelva a apagar y encender el televisor para que se apliquen los cambios.
- Si usa **P +/-** en el mando a distancia para cambiar de un canal a otro, se omiten los canales bloqueados.
- Si accede a los canales bloqueados desde la lista de canales, se le pedirá que introduzca el código PIN.

Configuración de las clasificaciones parentales

Algunas emisoras digitales clasifican sus programas por edades. Puede configurar el televisor para ver sólo programas con una clasificación superior a la edad del niño.

- 1 Pulse **⬆ MENU**.
- 2 Pulse **▲▼◀▶** para seleccionar **[Configuración]** > **[Opciones]** > **[Clasif. parental]**.
 - ↳ Aparece una pantalla de configuración de código.

- 3 Introduzca el código con los **Botones numéricos**.
 - ↳ Aparece el menú de clasificaciones parentales.
- 4 Pulse **▲▼** para seleccionar una clasificación de edad.
- 5 Pulse **OK** para confirmar.
- 6 Pulse **⬆ MENU** para salir.

Uso de los subtítulos

Puede activar los subtítulos en todos los canales de televisión. Los subtítulos se emiten mediante teletexto o por emisiones de TDT. Con las emisiones digitales, podrá seleccionar el idioma para los subtítulos.

Activación de subtítulos en canales de televisión analógica

- 1 Seleccione un canal de televisión analógica.
- 2 Pulse **MHEG/TELETEXT**.
- 3 Introduzca el número de tres dígitos de la página de subtítulos con los **Botones numéricos**.
- 4 Pulse **MHEG/TELETEXT** para desactivar el teletexto.
- 5 Pulse **SUBTITLE**.
 - ↳ Aparece el menú **[Modo subtítulos]**.
- 6 Seleccione **[Encendido]** para mostrar los subtítulos siempre o **[Encend. en silen.]** para mostrarlos sólo cuando se silencie el audio.
- 7 Pulse **OK** para activar los subtítulos.
- 8 Repita este procedimiento para activar los subtítulos en cada canal analógico.



Consejo

- Seleccione **[Modo subtítulos]** > **[Apagado]** para desactivar los subtítulos.

Activación de subtítulos en canales de televisión digital

- 1 Al ver los canales digitales, pulse **SUBTITLE**.
↳ Aparece el menú **[Modo subtítulos]**.
- 2 Seleccione **[Encendido]** para mostrar los subtítulos siempre o **[Encend. en silen.]** para mostrarlos sólo cuando se silencie el audio.
- 3 Pulse **OK** para activar los subtítulos.

Selección de un idioma de subtítulos en canales de televisión digital

Nota

- Cuando selecciona un idioma de subtítulos en un canal de televisión digital como se describe a continuación, el idioma preferido para los subtítulos establecido en el menú **Instalación** se anula temporalmente.

- 1 Pulse **▲ MENU**.
- 2 Pulse **▲▼◀▶** para seleccionar **[Configuración] > [Opciones] > [Idioma subtítulos]**.
- 3 Pulse **OK** o **▶** para acceder a la lista de idiomas disponibles.
- 4 Pulse **▲▼** para seleccionar un idioma de subtítulos.
- 5 Pulse **OK** para confirmar.

Consejo

- También puede acceder al menú **[Idioma subtítulos]** mientras está viendo la televisión si pulsa **Ⓜ OPTIONS > [Idioma subtítulos]**.

Visualización de fotografías y reproducción de música de un dispositivo de almacenamiento USB

Precaución

- Philips no será responsable si el dispositivo de almacenamiento USB no es compatible, ni aceptará responsabilidad alguna por los daños o pérdida de datos del dispositivo.

Utilice el conector USB para ver fotos o escuchar música guardados en un dispositivo de almacenamiento USB.

- 1 Encienda el televisor.
- 2 Conecte un dispositivo de almacenamiento USB al televisor.
↳ Aparecerá el menú de inicio.
- 3 Pulse **▲▼◀▶** para seleccionar **[Examinar USB]**.
- 4 Pulse **OK** para confirmar.
↳ Aparecerá el explorador de miniaturas USB.

Consejo

- Pulse **Ⓜ GUIDE** para cambiar entre las vistas de exploración de miniaturas y de archivos.

Visualización de fotos

- 1 En el explorador USB, pulse **▶** para acceder a la carpeta **[Imagen]**.
- 2 Pulse **▲▼◀▶** para seleccionar una fotografía o un álbum de fotografías.
- 3 Pulse **OK** para ver una imagen de pantalla completa de la fotografía.

Consejo

- En el modo de pantalla completa, pulse **◀▶** para desplazarse por las fotografías.

Visualización de una secuencia de diapositivas de las fotografías

- 1 Cuando se muestre una imagen de pantalla completa de una fotografía, pulse **OK**.
 - ↳ La secuencia de diapositivas comienza desde la foto seleccionada.
- 2 Pulse los siguientes botones para controlar la secuencia de diapositivas:
 - **OK** para poner en pausa la secuencia de diapositivas.
 - **◀▶** para retroceder o avanzar a la siguiente imagen.
 - **↶ BACK** para detener la secuencia de diapositivas.

Cambio de los ajustes de diapositiva

- 1 Al visualizar una secuencia de diapositivas, pulse **☰ OPTIONS**.
 - ↳ Aparecerá el menú de opciones de diapositivas.
- 2 Pulse **▲▼** para seleccionar una de las siguientes opciones.
 - **[Iniciar diapos.] / [Parar diapositiva]:** Inicia o detiene una secuencia de diapositivas.
 - **[Tran. diapositiva]:** Establece la transición de una imagen a la siguiente.
 - **[Frec. diapositiva]:** Establece el período de tiempo que se muestra una imagen.
 - **[Rotar imagen]:** Gira una imagen.
 - **[Mostrar inform.]:** Muestra el nombre, la fecha y el tamaño de la imagen, así como la siguiente imagen de la secuencia de diapositivas.
- 3 Pulse **OK** para confirmar la configuración.

☰ Nota

- **[Rotar imagen]** y **[Mostrar inform.]** sólo aparecen cuando se pulsa **OK** para poner en pausa la secuencia de diapositivas.

Cómo escuchar música

- 1 En la vista del explorador de miniaturas USB, seleccione **[Música]** y pulse **▶** para acceder.
 - Pulse **☰ GUIDE** para cambiar entre las vistas de exploración de miniaturas y de archivos.
- 2 Pulse **▲▼◀▶** para seleccionar una pista de música o álbum.
- 3 Pulse **OK** para reproducir la música seleccionada.

Botón	Función
OK	Ponga en pausa, reanude o detenga la reproducción.
◀▶	Vaya a la pista de música previa o a la siguiente.

Ajustes de Música

Al escuchar música, pulse **☰ OPTIONS** para acceder a uno de los siguientes ajustes de música.

- **[Iniciar reproducción] / [Parar reproducción]:** Inicia o detiene la música.
- **[Repetir] / [Reprod. una vez]:** Repite una canción. / Desactiva la reproducción repetida y reproduce una canción o un álbum una vez.
- **[Orden aleatorio encendido] / [Orden aleatorio apagado]:** Activa o desactiva la reproducción aleatoria de las canciones.
- **[Mostrar inform.]:** Muestra el nombre de archivo.
- **[Altavoces telev.]:** (Sólo disponible al activar Easylink): Enciende o apaga los altavoces del televisor.
- **[Sonido]:** Ajusta la configuración de sonido.

Visualización de una secuencia de dispositivos con música

Podrá ver imágenes en una secuencia de dispositivos con música de fondo.

- 1 Seleccione un álbum de canciones.
- 2 Pulse **OK**.
- 3 Pulse **↶ BACK** para volver al explorador de contenido USB.
- 4 Seleccione un álbum de imágenes.
- 5 Pulse **OK**.

Desconexión de un dispositivo de almacenamiento USB



Precaución

- Siga este procedimiento para evitar dañar el dispositivo de almacenamiento USB.

- 1 Pulse **↶ BACK** para salir del explorador USB.
- 2 Espere cinco segundos y, a continuación, desconecte el dispositivo de almacenamiento USB.

Cómo escuchar emisoras de radio digital

Si hay emisiones digitales disponibles, se instalarán automáticamente las emisoras de radio digital durante la instalación.

- 1 Mientras ve la televisión, pulse **OK** para mostrar la lista de canales.
- 2 Pulse **☰ OPTIONS**.
- 3 Pulse **▲▼** para seleccionar **[Seleccionar lista] > [Radio]**.
↳ Aparece la lista de canales de radio.
- 4 Pulse **▲▼◀▶** para seleccionar un canal de radio y pulse **OK** para escucharlo.



Nota

- Seleccione **[Seleccionar lista] > [Todo]** para salir de los canales de radio y ver todos los canales.

Actualización del software del televisor

Philips trata de mejorar continuamente sus productos, por lo que es recomendable actualizar el software del televisor cuando haya actualizaciones disponibles. Compruebe la disponibilidad en www.philips.com/support.

Comprobación de la versión de software actual

- 1 Pulse **⬆ MENU**.
- 2 Pulse **▲▼◀▶** para seleccionar **[Configuración] > [Actual. software] > [Info software actual]**.
↳ El televisor muestra la información de software actual.

Descarga del software

- 1 En el ordenador, abra un explorador web y vaya a www.philips.com/support.
- 2 Descargue el archivo de actualización de software más reciente en el ordenador.
- 3 Descomprima el archivo zip.
- 4 Copie el archivo autorun.upg en el directorio raíz del dispositivo USB.

Actualización de software

Actualice el software del televisor mediante un dispositivo de almacenamiento USB o con el sistema OAD (descarga de software de forma inalámbrica).

Actualización con un dispositivo USB

Conecte el dispositivo de almacenamiento USB al televisor.

- 1 Si la pantalla de actualización del software no aparece automáticamente, seleccione **[Configuración]** > **[Actual. software]** > **[Actualiz. locales]** > **[USB]**.
- 2 Pulse **OK** para actualizar el software del televisor de forma manual.
- 3 Siga las instrucciones en pantalla para completar la actualización.



Nota

- El televisor se reinicia después de que termine la actualización de software.

Actualización con el sistema OAD

- 1 Si utiliza emisión digital (TDT), el televisor recibe automáticamente las actualizaciones de software. Si recibe un mensaje en la pantalla que le pide que actualice el software:
 - Seleccione **[Actualizar ahora]** para actualizar el software inmediatamente.
 - Seleccione **[Recordar más adelante]** para salir de la pantalla de actualización en ese momento y recibir un recordatorio más adelante.
 - Seleccione **[Cancelar]** para omitir la actualización.
- 2 Si selecciona **[Cancelar]**, puede acceder manualmente a la actualización de OAD si selecciona **[Configuración]** > **[Actual. software]** > **[Actualiz. locales]** > **[OAD]**.
- 3 Seleccione la versión disponible de OAD y pulse **OK**.
- 4 Siga las instrucciones en pantalla para iniciar la actualización.



Nota

- El televisor se reinicia después de que termine la actualización de software.

Cambio de las preferencias del televisor

Utilice el menú de preferencias para personalizar los ajustes del televisor:

- 1 Pulse **▲ MENU**.
- 2 Seleccione **[Configuración]** > **[Instalación]** > **[Preferencias]**.
 - **[Ubicación]**: Optimiza los ajustes del televisor para su ubicación: hogar o tienda.
 - **[Barra de volumen]**: Muestra la barra de volumen cuando ajusta el volumen.
 - **[Información de canal]**: Muestra información sobre el canal de televisión cada vez que cambie de canal. Seleccione **[Completo]** para ver la información de canal o **[Apagado]** para desactivarla.
 - **[Acceso universal]**: Activa o desactiva el menú de acceso universal.
 - **[EasyLink]**: Activa la reproducción y el modo de espera con una sola pulsación entre dispositivos compatibles con EasyLink.
 - **[Pixel Plus Link]**: Anula los ajustes de los dispositivos conectados y utiliza los del televisor. (Sólo disponible al activar Easylink).
 - **[Etiqueta elect.]**: Sólo para el modo de tienda. Establece la ubicación de la etiqueta electrónica.
- 3 Pulse **▲▼◀▶** para seleccionar la preferencia.
- 4 Pulse **OK**.
- 5 Pulse **▲ MENU** para salir.

Acceso al canal para el descodificador

Puede asignar canales proporcionados a través de un descodificador a la selección de canales de televisión. De este modo, puede seleccionar estos canales mediante el mando a distancia del televisor. El descodificador se debe conectar a EXT1 (euroconector).

Definición del canal para el descodificador

Asigne canales de un descodificador.

- 1 Pulse **▲ MENU**.
- 2 Seleccione **[Configuración] > [Instalación] > [Descodificador]**.
- 3 Pulse **▶** para acceder al menú **[Descodificador]**.
- 4 Pulse **▲▼** para seleccionar **[Canal]** y, a continuación, **▶** para confirmar.
- 5 Seleccione un canal que se asignará al canal del descodificador y pulse **OK** para confirmar.
- 6 Seleccione **[Estado]** y, a continuación, pulse **▶** para confirmar.
- 7 Seleccione **[EXT 1]** (SCART) el conector que utiliza el descodificador.
- 8 Pulse **OK**.
- 9 Pulse **▲ MENU** para salir.



Nota

- Seleccione **[Ninguno]** si no desea asignar el canal para el descodificador.

Inicio de una demostración del televisor

Puede utilizar las demostraciones para entender mejor las funciones del televisor. Algunas demostraciones no están disponibles en determinados modelos. Las demostraciones disponibles se muestran en la lista de menús.

- 1 Pulse **DEMO** en el control remoto.
- 2 Pulse **▲▼** para seleccionar una demostración y pulse **OK** para verla.
- 3 Pulse **DEMO** para salir.

Restablecimiento de los ajustes de fábrica del televisor

Puede restaurar los ajustes de imagen y sonido predeterminados del televisor. Los ajustes de la instalación de los canales permanecen iguales.

- 1 Pulse **▲ MENU**.
- 2 Seleccione **[Configuración] > [Instalación] > [Ajustes fábrica]**.
- 3 Pulse **▶** para acceder a **[Ajustes fábrica]**.
- 4 Seleccione **[Reiniciar]** para iniciar el restablecimiento.
- 5 Pulse **OK**.
- 6 Pulse **▲ MENU** para salir.

6 Instalación de canales

La primera vez que configure el televisor se le pedirá que seleccione el idioma de menú y que instale los canales de televisión y emisoras de radio digital (si están disponibles). En este capítulo se ofrecen instrucciones sobre cómo volver a hacer la instalación y la sintonía fina de los canales.

Instalación automática de canales

En esta sección se describe cómo buscar y memorizar canales de forma automática.

Paso 1 Selección del idioma de los menús

- 1 Pulse **▲** MENU.
- 2 Pulse **▲▼◀▶** para seleccionar **[Configuración]** > **[Instalación]** > **[Idioma]** > **[Idioma de menú]**.
- 3 Pulse **OK** o **▶** para acceder a **[Idioma de menú]**.
- 4 Pulse **▲▼** para seleccionar el idioma.
- 5 Pulse **OK** para confirmar.
- 6 Pulse **◀** para volver al menú **[Instalación]**.

Paso 2 Selección del país

Seleccione el país en el que está instalando el televisor. Los canales disponibles para el país están instalados en el televisor.

- 1 Pulse **▲** MENU.
- 2 Pulse **▲▼◀▶** para seleccionar **[Configuración]** > **[Instalación]** > **[Instalación de canales]** > **[Búsqueda automática de emisoras]**.

- 3 Pulse **OK** o **▶** para acceder al menú.
↳ Aparece el menú de países.
- 4 Pulse **▲▼** para seleccionar el país.
- 5 Pulse **OK** para confirmar la selección.
↳ En la pantalla aparece la guía de instalación de canales.

Paso 3 Instalación de canales

Instale automáticamente los canales de televisión analógicos y digitales así como las emisoras de radio digital.

- 1 En la pantalla de la guía de instalación se canales, seleccione **[Instalación completa]**.
- 2 Pulse **OK** para confirmar.
↳ El televisor comenzará la búsqueda y guardará todos los canales disponibles.
- 3 Cuando haya finalizado la instalación, pulse **OK** para salir del menú de instalación.

Actualización de la lista de canales

Puede activar la actualización automática de canales cuando el televisor se encuentre en el modo de espera. Los canales almacenados en el televisor se actualizarán cada mañana de acuerdo con la información de los canales en la emisión.

- 1 Pulse **▲** MENU.
- 2 Pulse **▲▼◀▶** para seleccionar **[Configuración]** > **[Instalación]** > **[Instalación de canales]** > **[Actualiz. espera]**.
- 3 Seleccione **[Encendido]** para activar la actualización automática o seleccione **[Apagado]** para desactivarla.

Instalación manual de canales

En esta sección se describe cómo buscar y almacenar canales de televisión analógicos manualmente.

Paso 1 Selección del sistema

Nota

- Si los ajustes del sistema son correctos, omite este paso.

- 1 Pulse MENU.
- 2 Pulse para seleccionar [Configuración] > [Instalación] > [Instalación de canales] > [Analógico: instalación manual].
↳ Aparece el menú [Analógico: instalación manual].
- 3 Pulse para seleccionar [Sistema] y, a continuación, para confirmar.
- 4 Pulse para seleccionar el país o la región.
- 5 Pulse OK para confirmar.
- 6 Pulse para volver al menú [Instalación de canales].

Paso 2 Búsqueda y almacenamiento de nuevos canales de televisión

- 1 Pulse MENU.
- 2 Pulse para seleccionar [Configuración] > [Instalación] > [Instalación de canales] > [Analógico: instalación manual].
↳ Aparece el menú [Analógico: instalación manual].
- 3 Pulse para seleccionar [Buscar] y, a continuación, para confirmar.
- 4 Pulse para introducir manualmente la frecuencia de tres dígitos.
- 5 Pulse OK para comenzar la búsqueda.
↳ Si un canal no está disponible en la frecuencia seleccionada, pulse OK para buscar el siguiente canal disponible.

- 6 Pulse BACK cuando se encuentre el nuevo canal.
- 7 Pulse para seleccionar [Guardar nuevo canal] y memorizar el nuevo canal con otro número.
- 8 Pulse OK para acceder a [Guardar nuevo canal] y, a continuación, pulse OK.
- 9 Pulse para volver al menú [Instalación de canales].

Paso 3 Sintonía fina de los canales analógicos

- 1 Pulse MENU.
- 2 Pulse para seleccionar [Configuración] > [Instalación] > [Instalación de canales] > [Analógico: instalación manual].
↳ Aparece el menú [Analógico: instalación manual].
- 3 Pulse para seleccionar [Sintonía fina] y, a continuación, para confirmar.
- 4 Pulse para ajustar la frecuencia.
- 5 Pulse OK para confirmar.
- 6 Pulse para seleccionar [Guardar canal actual] y almacenar el número del canal.
- 7 Pulse para acceder a [Guardar canal actual] y luego pulse OK.
- 8 Pulse para volver al menú [Instalación de canales].

Cambio de nombre de canal

Puede cambiarle el nombre a los canales. El nombre aparecerá cuando seleccione el canal.

- 1 Mientras ve la televisión, pulse OK para mostrar la lista de canales.
- 2 Seleccione el canal al que desea cambiarle el nombre.
- 3 Pulse OPTIONS.
↳ Aparece el menú de opciones de canal.

- 4 Pulse **▲▼** para seleccionar **[Camb. nomb. canal]** y pulse **OK**.
↳ Aparece un cuadro de entrada de texto.
- 5 Pulse **▲▼◀▶** para seleccionar los caracteres.
- 6 Pulse **OK** para confirmar cada uno de los caracteres.
- 7 Seleccione **[Terminado]** y, a continuación, **OK** para finalizar el cambio de nombre de los canales.



Consejo

- Pulse **[Aa]** para cambiar de mayúsculas a minúsculas y viceversa.

Reordenación de canales

Después de instalar los canales, puede cambiar el orden en que aparecen.

- 1 Mientras ve la televisión, pulse **OK** para mostrar la lista de canales.
- 2 Pulse **☰** **OPTIONS**.
↳ Aparece el menú de opciones de canal.
- 3 Pulse **▲▼** para seleccionar **[Reordenar]** y pulse **OK**.
- 4 Seleccione el canal que desea reorganizar y, a continuación, pulse **OK**.
↳ Se resalta el canal seleccionado.
- 5 Pulse **▲▼◀▶** para mover el canal resaltado a la ubicación deseada y, a continuación, pulse **OK**.
- 6 Pulse **☰** **OPTIONS**.
↳ **[Fin reordenación]** aparece en la pantalla.
- 7 Pulse **OK** para confirmar.
- 8 Pulse **↶** **BACK** para salir de la lista de canales.

Probar recepción digital

Puede comprobar la calidad y la intensidad de la señal de los canales digitales. De esta forma, podrá volver a colocar y probar la antena o parabólica.

- 1 Pulse **⬆** **MENU**.
- 2 Pulse **▲▼◀▶** para seleccionar **[Configuración] > [Instalación] > [Instalación de canales] > [Búsqueda manual de canales]**.
- 3 Pulse **▶** para acceder al menú.
- 4 Pulse **▲▼◀▶** para introducir directamente la frecuencia del canal que desea probar.
- 5 Pulse **OK** para confirmar la frecuencia y, a continuación, pulse **OK** de nuevo para confirmar **[Buscar]**.
- 6 Cuando haya terminado, seleccione **[Guardar]** para almacenar la frecuencia.



Nota

- Si la calidad y la intensidad de la señal es deficiente, vuelva a colocar la antena o parabólica y realice la prueba de nuevo.
- Si sigue teniendo problemas con la recepción de la emisión digital, póngase en contacto con un instalador especializado.

7 Conexión de dispositivos

En esta sección se describe cómo conectar los dispositivos con conectores diferentes. Se proporcionan ejemplos en la Guía de inicio rápido.

Nota

- Podrá utilizar diferentes tipos de conectores para conectar un dispositivo al televisor.

Conector posterior

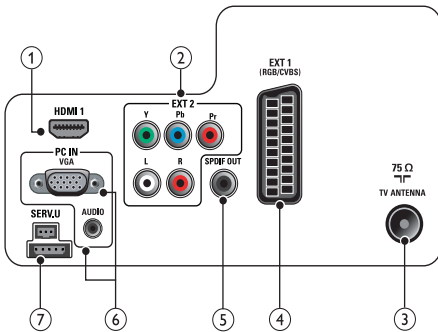

1 HDMI 1

Entrada de audio y vídeo digital de dispositivos digitales de alta definición, como reproductores Blu-ray.

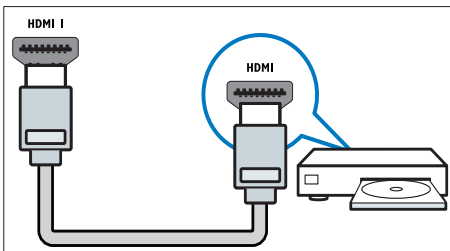

Las conexiones mediante DVI o VGA requieren un cable (consulte 'Conexión de un ordenador' en la página 33) de audio adicional.

2 EXT 2 (Y Pb Pr y AUDIO L/R)

Entrada de audio y vídeo analógico de dispositivos analógicos o digitales, como reproductores de DVD o videoconsolas.

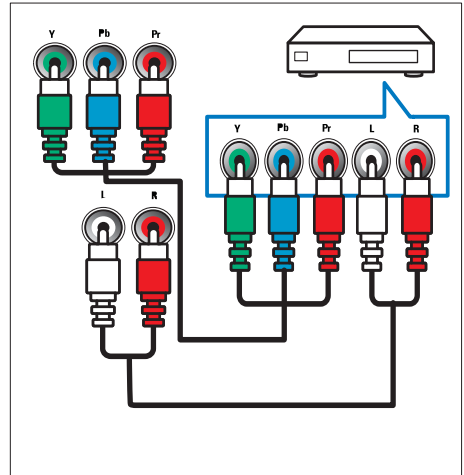

3 TV ANTENNA

Entrada de señal de una antena, cable o satélite.

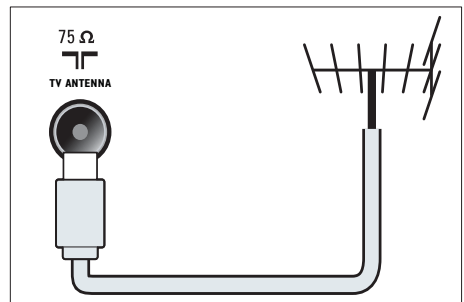

④ EXT 1 (CVBS y RGB)

Entrada de audio y vídeo analógico de dispositivos analógicos o digitales, como reproductores de DVD o videoconsolas.

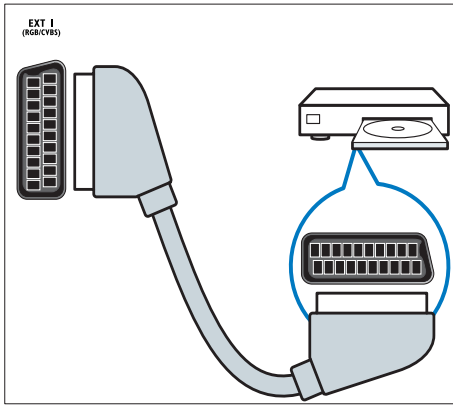

⑤ SPDIF OUT

Salida de audio digital para sistemas de cine en casa y otros sistemas de audio digital.

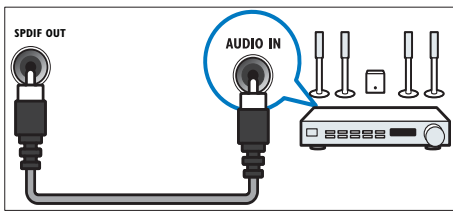

⑥ PC IN (VGA y AUDIO)

Entrada de audio y vídeo de un ordenador.

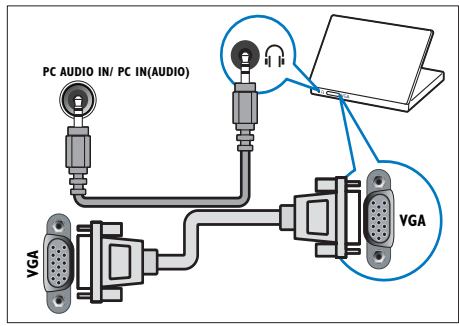

⑦ SERV. U

Para la actualización de software.

Conector lateral

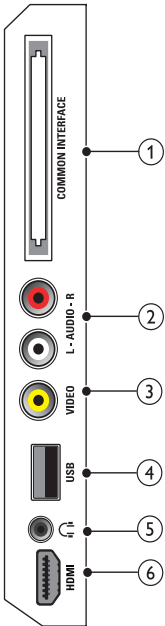

1 COMMON INTERFACE

Ranura para un módulo de acceso condicional (CAM).

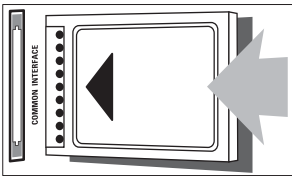

2 AUDIO L/R

Entrada de audio de dispositivos analógicos conectados a VIDEO.

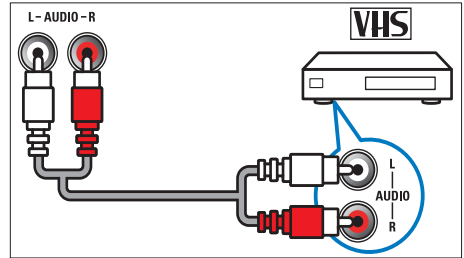

3 VIDEO

Entrada de vídeo compuesto de dispositivos analógicos, como vídeos.

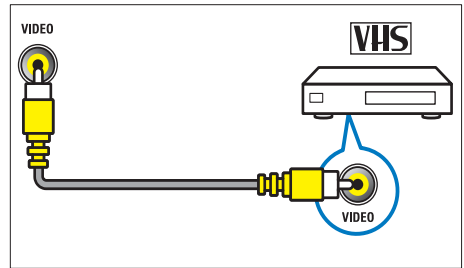

4 USB (Sólo se utiliza para ver fotos y actualizar software)

Entrada de datos de dispositivos de almacenamiento USB.

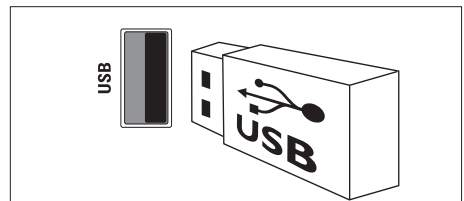

5 (Auriculares)

Salida de audio estéreo a los auriculares o cascos.

6 HDMI (Sólo disponible en televisores de 26 pulgadas)

Entrada de audio y vídeo digital de dispositivos digitales de alta definición, como reproductores Blu-ray.

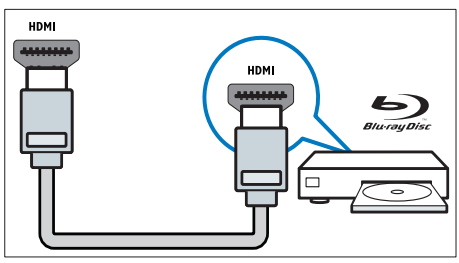

Conexión de un ordenador

Antes de conectar un ordenador al televisor

- Establezca la tasa de refresco de pantalla en el ordenador a 60 Hz.
- Seleccione una resolución de pantalla admitida en el ordenador.

Conecte un ordenador con uno de los siguientes conectores:

Nota

- Las conexiones mediante DVI o VGA requieren un cable de audio adicional.

• Cable HDMI

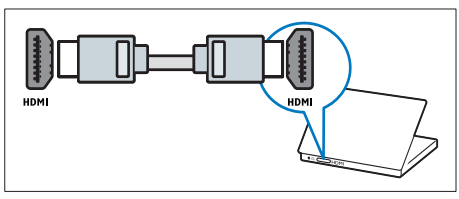

• Cable DVI-HDMI

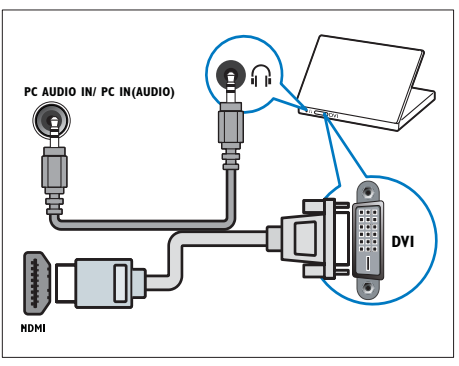

• Cable HDMI y adaptador HDMI-DVI

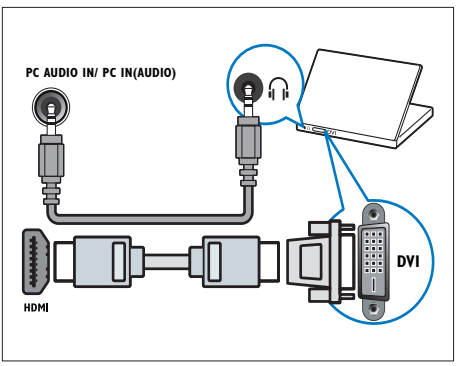

• Cable VGA

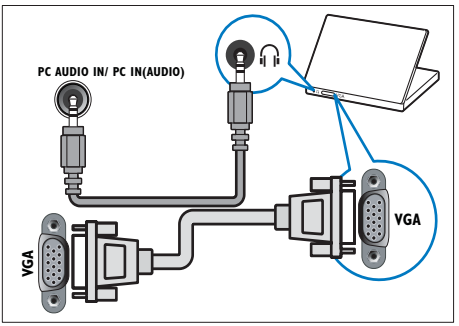

Uso de un módulo de acceso condicional

El operador de servicios de televisión digital proporciona un CAM (módulo de acceso condicional) para descodificar los canales de televisión digital.

Nota

- Consulte la documentación del operador acerca de cómo insertar una tarjeta inteligente en el módulo de acceso condicional.

Inserción y activación de un CAM

! Precaución

- Asegúrese de seguir las instrucciones que se describen a continuación. Si no inserta correctamente el CAM, puede dañar el propio CAM y el televisor.

- 1 Apague el televisor y desconéctelo de la toma de alimentación.
- 2 Siguiendo las instrucciones indicadas en el CAM, insértelo cuidadosamente en la ranura **COMMON INTERFACE** del lateral del televisor.

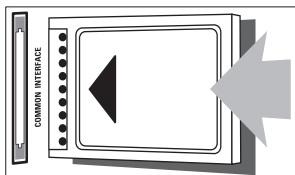

- 3 Empuje el CAM tanto como sea posible.
- 4 Vuelva a conectar el televisor a la toma de alimentación.
- 5 Encienda el televisor y espere a que se active el CAM. Esto puede tardar varios minutos. No extraiga el CAM de la ranura cuando esté en uso; si lo hace, se desactivarán los servicios digitales.

Acceso a los servicios del CAM

- 1 Después de insertar y activar el CAM, pulse **MENU**.
- 2 Pulse **▲▼◀▶** para seleccionar **[Configuración] > [Opciones] > [Interfaz común]**.
 - ↳ Las aplicaciones proporcionadas por el operador de servicios de televisión digital aparecen en la pantalla.

Nota

- Esta opción de menú sólo está disponible si el CAM está insertado y activado correctamente.

Uso de Philips EasyLink

El televisor admite Philips EasyLink, que usa el protocolo HDMI CEC (Consumer Electronics Control, control de equipos electrónicos de consumo). Los dispositivos compatibles con EasyLink que se conectan mediante conectores HDMI se pueden controlar con un solo mando a distancia.

Nota

- El dispositivo compatible con EasyLink debe estar encendido y seleccionado como la fuente.
- Philips no garantiza una interoperabilidad total con todos los dispositivos HDMI CEC.

Funciones de EasyLink

Reproducción con un solo toque

Si conecta el televisor a dispositivos que admiten la reproducción con un solo toque, puede controlar el televisor con un mando a distancia.

Modo de espera con un solo toque

Si conecta el televisor a dispositivos que admiten el modo de espera con un solo toque, puede usar el mando a distancia del televisor para poner el televisor y todos los

dispositivos HDMI conectados en modo de espera.

Control del audio del sistema

Al conectar el televisor con dispositivos compatibles con HDMI CEC, el televisor puede reproducir automáticamente audio del dispositivo conectado.



Para usar el audio con un solo toque, debe asignar la entrada de audio del dispositivo conectado al televisor.

Puede usar el mando a distancia del dispositivo conectado para ajustar el volumen.

Activación o desactivación de EasyLink

Nota

- No active Philips EasyLink si no va a usarlo.

- 1 Pulse  MENU.
- 2 Pulse  para seleccionar [Configuración] > [Instalación] > [Preferencias] > [EasyLink].
- 3 Seleccione [Encendido] o [Apagado].

Uso de la reproducción con una sola pulsación



- 1 Después de activar EasyLink, pulse el botón de reproducción del dispositivo.
 - ↳ El televisor cambia automáticamente al origen correcto.

Uso del modo de espera con una sola pulsación

- 1 Pulse  (Modo de espera activado) en el mando a distancia del televisor o del mando a distancia.
 - ↳ El televisor y todos los dispositivos HDMI conectados cambian al modo de espera.

Ajuste de los altavoces del televisor al modo EasyLink

Al reproducir contenido de un sistema de cine en casa compatible con EasyLink, los altavoces del televisor se silencian automáticamente.

- 1 Active la reproducción y el modo de espera con un solo toque entre los dispositivos compatibles con EasyLink según las instrucciones de la sección (consulte 'Activación o desactivación de EasyLink' en la página 35) anterior.
- 2 Pulse  MENU.
- 3 Pulse  para seleccionar [Configuración] > [Sonido] > [Altavoces telev.] > [EasyLink autom.].
 - ↳ Los altavoces del televisor se desactivan automáticamente cuando se detecta contenido de un sistema compatible con EasyLink.
- 4 Pulse  para seleccionar [Configuración] > [Sonido] > [Altavoces telev.] > [Encendido] para desactivar el control de audio del sistema y activar los altavoces del televisor.

Nota

- Para silenciar los altavoces del televisor, seleccione [Altavoces telev.] > [Apagado].

Uso de un bloqueo Kensington

En la parte posterior del televisor hay una ranura de seguridad Kensington. Evite el robo con la instalación de un bloqueo Kensington entre la ranura y un objeto permanente, como una mesa pesada.

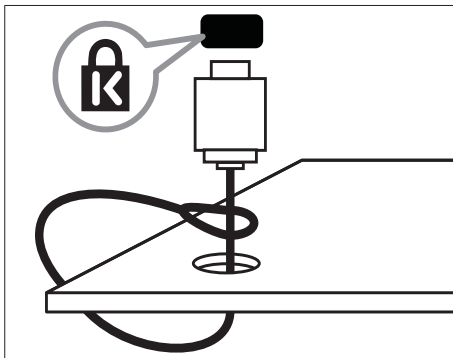

8 Información del producto

La información del producto puede cambiar sin previo aviso. Para obtener información detallada del producto, vaya a www.philips.com/support.

Resoluciones de pantalla admitidas

Formatos de ordenador

- Resolución - tasa de refresco:
 - 640 × 480: 60 Hz
 - 800 × 600: 60 Hz
 - 1024 × 768: 60 Hz
 - 1280 × 720: 60 Hz
 - 1280 × 1024: 60 Hz
 - 1360 × 768: 60 Hz

Formatos de vídeo

- Resolución - tasa de refresco:
 - 480i: 60 Hz
 - 480p: 60 Hz
 - 576i: 50 Hz
 - 576p: 50 Hz
 - 720p: 50 Hz, 60 Hz
 - 1080i: 50 Hz, 60 Hz
 - 1080p: 24 Hz, 25 Hz, 30 Hz, 50 Hz, 60 Hz.

Multimedia

- Dispositivo de almacenamiento admitido: USB (sólo se admiten los dispositivos de almacenamiento USB FAT o FAT 32)
- Formatos de archivo multimedia admitidos:
 - Imágenes: JPEG
 - Audio: MP3



Nota

- Los nombres de los archivos multimedia no deben superar los 128 caracteres.

Sintonizador/recepción/transmisión

- Entrada de antena: coaxial de 75 ohmios (IEC75)
- DVB: DVB terrestre, DVB-T MPEG4
- Sistema de televisión: DVB COFDM 2K/8K; PAL I, B/G, D/K; SECAM B/G, D/K, L/L'
- Reproducción de vídeo: NTSC, SECAM, PAL
- Banda de radio: hiperbanda, canal S, UHF, VHF

Mando a distancia

- Tipo: PF01E09B
- Pilas: 2 AAA (tipo LR03)

Alimentación

- Corriente de alimentación: 220-240 V, 50 Hz
- Consumo en modo de espera: < 0,3 W
- Temperatura ambiente: de 5 a 40 °C

Soportes de televisor admitidos

Para instalar el televisor, compre un soporte Philips. Para evitar daños a los cables y los conectores, deje al menos unos 5,5 cm desde la parte posterior del televisor:



Advertencia

- Siga todas las instrucciones que se proporcionan con el soporte de televisor. Koninklijke Philips Electronics N.V. no acepta ninguna responsabilidad por un soporte de televisor inadecuado que pueda causar accidentes, lesiones o daños.

Tamaño de la pantalla del televisor (pulgadas)	Espacio requerido (mm)	Tornillos de montaje necesarios (\leq 10mm)
19	75 x 75	4 x M4
22	75 x 75	4 x M4
26	75 x 75	4 x M4

Especificaciones del producto

El diseño y las especificaciones están sujetos a cambios sin previo aviso.

19PFL3405H

- Sin soporte
 - Dimensiones (ancho x alto x fondo): 455 x 303,7 x 49,6 (mm)
 - Peso: 3,16 kg
- Con soporte
 - Dimensiones (ancho x alto x fondo): 455 x 328,7 x 137,9 (mm)
 - Peso: 3,32 kg

22PFL3405H/22PFL3415H

- Sin soporte
 - Dimensiones (ancho x alto x fondo): 526,02 x 343,5 x 49,4 (mm)
 - Peso: 4 kg
- Con soporte
 - Dimensiones (ancho x alto x fondo): 526,02 x 369,5 x 148,96 (mm)
 - Peso: 4,2 kg

26PFL3405H

- Sin soporte
 - Dimensiones (ancho x alto x fondo): 637,4 x 410,8 x 51,4 (mm)
 - Peso: 5,21 kg
- Con soporte
 - Dimensiones (ancho x alto x fondo): 637,41 x 447,25 x 170 (mm)
 - Peso: 5,5kg

9 Solución de problemas

En esta sección se describen problemas comunes y las soluciones correspondientes.

Problemas generales del televisor

El televisor no se enciende:

- Desconecte el cable de la toma de alimentación. Espere un minuto y vuelva a conectarlo.
- Compruebe que el cable esté bien conectado.

El mando a distancia no funciona correctamente:

- Compruebe que las pilas estén bien insertadas en el mando a distancia según la orientación de los polos +/-.
- Sustituya las pilas del mando a distancia si tienen poca carga o se han agotado.
- Limpie el mando a distancia y la lente del sensor del televisor.

La luz del modo de espera del televisor parpadea en rojo:

- Desconecte el cable de la toma de alimentación. Espere hasta que el televisor se enfríe antes de volver a conectar el cable de alimentación. Si se vuelve a producir el parpadeo, póngase en contacto con el servicio de atención al cliente de Philips.

Ha olvidado el código para desbloquear la función de bloqueo del televisor

- Introduzca '8888'.

El menú del televisor tiene un idioma incorrecto.

- Cambie el menú del televisor al idioma preferido.

Cuando se enciende o apaga el televisor, o se pone en modo de espera, se oye un crujido en el chasis del televisor:

- No es necesario realizar ninguna acción. Este crujido es la expansión y contracción normal del televisor cuando se enfría y se calienta. Esto no afecta al rendimiento.

Problemas con los canales de televisión

Los canales instalados anteriormente no aparecen en la lista de canales:

- Compruebe que está seleccionada la lista de canales correcta.

No se han encontrado canales digitales durante la instalación:

- Compruebe que el televisor admite DVB-T, DVB-T Lite o DVB-C en su país. Consulte la lista de países en la parte posterior del televisor.

Algunos canales no está instalados automáticamente en mi televisor:

- Durante la instalación, asegúrese de seleccionar el país donde se instalará el televisor (consulte 'Paso 2 Selección del país' en la página 27).

Problemas con la imagen

El televisor está encendido pero no hay ninguna imagen:

- Compruebe que la antena está conectada correctamente al televisor.
- Compruebe que se haya seleccionado el dispositivo correcto como fuente del televisor.

Hay sonido pero no imagen:

- Compruebe que los ajustes de imagen se han configurado correctamente.

La recepción del televisor desde la conexión de la antena es deficiente:

- Compruebe que la antena está conectada correctamente al televisor.
- Los altavoces, los dispositivos de audio sin toma de tierra, las luces de neón, los edificios altos y otros objetos grandes pueden influir en la calidad de recepción. Si es posible, trate de mejorar la calidad de la recepción cambiando la orientación de la antena o alejando los dispositivos del televisor.
- Si la recepción es deficiente sólo en un canal, realice un ajuste manual más preciso de dicho canal.

La calidad de imagen de los dispositivos conectados es mala:

- Compruebe que los dispositivos estén bien conectados.
- Compruebe que los ajustes de imagen se han configurado correctamente.

El televisor no ha guardado los ajustes de imagen:

- Compruebe que la ubicación del televisor esté configurada en el ajuste de casa. Este modo ofrece la flexibilidad de cambiar y guardar ajustes.

La imagen no encaja en la pantalla; es demasiado grande o demasiado pequeña:

- Utilice un formato de pantalla distinto.

La posición de la imagen no es correcta:

- Las señales de imagen de ciertos dispositivos puede que no se ajusten correctamente a la pantalla. Compruebe la salida de la señal del dispositivo.

No se puede quitar la etiqueta electrónica del televisor:

- Para quitar los logotipos y las imágenes, decida la ubicación del televisor en la casa.

1. Pulse  MENU.
2. Seleccione [Configuración] > [Instalación] > [Preferencias] > [Ubicación].
3. Seleccione [Casa] y pulse OK.

Problemas de sonido

Hay imagen, pero no hay sonido en el televisor:

Nota

- Si no detecta ninguna señal de audio, el televisor desactiva la salida de audio automáticamente; esto no indica un error de funcionamiento.

- Compruebe que todos los cables estén bien conectados.
- Compruebe que el volumen no sea 0.
- Compruebe que el sonido no se haya silenciado.

Hay imagen, pero la calidad del sonido es mala:

- Compruebe que los ajustes de sonido estén bien configurados.

Hay imagen, pero el sonido sólo procede de un altavoz:

- Compruebe que el balance de sonido esté configurado en el centro.

Problemas con la conexión HDMI

Hay problemas con los dispositivos HDMI:

- Tenga en cuenta que la compatibilidad con HDCP (protección de contenido digital de ancho de banda alto) puede retrasar el tiempo que emplea un televisor en mostrar el contenido de un dispositivo HDMI.
- Si el televisor no reconoce el dispositivo HDMI y no se muestra ninguna imagen, pruebe a cambiar la fuente de un dispositivo a otro y vuelva otra vez a él.
- Si hay interrupciones intermitentes del sonido, compruebe que los ajustes de salida del dispositivo HDMI son correctos.
- Si utiliza un adaptador de HDMI a DVI o un cable HDMI a DVI, compruebe que se ha conectado un cable de audio adicional a **AUDIO** (sólo miniconector).

Problemas con la conexión del ordenador

La pantalla del ordenador en el televisor no es estable:

- Compruebe que el PC utiliza una resolución y una frecuencia de actualización compatibles.
- Configure el formato de pantalla del televisor en Sin escala.

Póngase en contacto con nosotros

Si no puede resolver el problema, consulte las preguntas más frecuentes sobre este producto en www.philips.com/support.

Si el problema sigue sin resolverse, póngase en contacto con el servicio de atención al cliente de Philips según se indica en el apéndice.



Advertencia

- No trate de reparar el televisor usted mismo. Esto podría ocasionarle lesiones graves, producir daños irreparables en el producto o anular la garantía.



Nota

- Anote el modelo y número de serie del televisor antes de ponerse en contacto con Philips. Estos números están impresos en la parte posterior del televisor y en el embalaje.

10 Índice

A	
ajustes	
imagen	12
sonido	14, 12
ajustes de fábrica	26
ajustes de imagen	12
ajustes de sonido	14
ajustes inteligentes	12, 14
ajustes predeterminados	26
alimentación	37
analógico	
sintonía fina	28
antena	30
asistente de ajustes	12

B	
bloqueo	
bloqueo de canales	21
bloqueo de clasificación	21
bloqueo de dispositivos conectados	20
Bloqueo Kensington	36
Código PIN	20
bloqueo del televisor	
bloqueo de canales	21
bloqueo de clasificación	21
bloqueo de dispositivos conectados	20
Código PIN	20
bloqueo infantil	
bloqueo de canales	21
bloqueo de clasificación	21
bloqueo de dispositivos conectados	20
Código PIN	20
Bloqueo Kensington	36

C	
CAM	34
cambio de nombre de canal	28
canal digital	
recepción de prueba	29
subtítulos	22
canales	
actualización	16
bloqueo	21, 20
cambio de nombre	28
instalación	
automático	27
manual	28
interruptor	9
lista	9
lista	16
lista de favoritos	16
recepción de prueba (canales digitales)	29
reordenar/reorganizar	29
sintonía fina	28
sintonización	28
solución de problemas	39
clasificación parental	21
clasificaciones de contenido	21
Código PIN	20
conectores	
descripción general	30
HDMI	41, 30
USB	22
conexión	
antena	30
PC	41, 33
cuidado de la pantalla	5
cuidado medioambiental	5

D	
decodificador	26
deficiente auditivo	15
demo	26
descodificador de canal	26
desconectar USB	24
Descripción general del televisor	7
desecho	5
dispositivos	10
dispositivos	
adición al menú de inicio	11
cambio de nombre	11
conexión	30
eliminar	11
ver	10

E**EasyLink**

activación	35
control del audio del sistema	35
desactivación	35
modo de espera con un solo toque	35
reproducción con un solo toque	35
especificaciones	37
especificaciones del producto	37
especificaciones técnicas	37
etiqueta electrónica	25

F

final vida útil	5
formato de pantalla	
cambio	13
solución de problemas	40
formato de vídeo	
especificaciones técnicas	37

H

HDMI	41, 30, 32
-------------	------------

I

instalación de canales	
automático	27
manual	28
interfaz común	34
interruptor	
canales	9
encender y apagar	9
fuentes	10

I

idioma	
menú	27
solución de problemas	39
subtítulo	22
imagen inteligente	12
Índice de páginas	16

L**lista**

lista de favoritos	16
lista de canales	9
lista de favoritos	
añadir a lista	16
crear lista	16
ver lista	16

M**mando a distancia**

descripción general	7
especificaciones técnicas	37
pilas	37, 5

mantenimiento

5

menú

acceso universal	15
idioma	27
menú principal	11
teletexto	15

menú de acceso universal

15

modo casa

25

modo de espera

9

modo de espera con un solo toque

35

modo tienda

25

Módulo de acceso condicional

34

montaje en pared

4

multimedia

37

música

con diapositiva	24
radio digital	24
USB	23

O

OAD	25
------------	----

ordenador

conexión	41, 33
resolución de pantalla	37

<hr/>	
P	
país	27
pantalla	
resolución	37
PC	
conexión	33, 41
resolución	37
pilas	37, 5
pixel plus link	25
preferencias	25
programador	19
<hr/>	
R	
radio	24
radio digital	24, 27
recepción	29, 40
reciclaje	5
reducción de artefactos MPEG	12
registrar producto	7
reloj	
ajustar	18
pantalla	18
reordenación de canales	29
reordenación de canales	29
reproducción con un solo toque	35
resolución	37
restaurar predeterminada	26
<hr/>	
S	
secuencia de diapositivas	
con música	24
ver	23
seguridad	4
servicios digitales	
CAM	34
teletexto	10, 15
silenciar altavoces del televisor	35
sintonización precisa de canales	28
software	
actualización	25
descarga de forma inalámbrica	25
versión	24
solución de problemas	39
sonido inteligente	14
soporte para montaje en pared	38
<hr/>	
subpáginas de teletexto	16
subtítulos	
en canal analógico	21
en canal digital	22
idioma	22
<hr/>	
T	
tarjeta inteligente	34
teletexto	
Índice de páginas	16
menú	15
opciones	15
subpáginas	16
uso	10
teletexto MHEG	10
temporizador	
modo de espera	19
programador	19
temporizador	19
transmisión	37, 39
transporte	4
<hr/>	
U	
ubicación	
casa o tienda	25
país	27
USB	
actualización de software	25
cómo escuchar música	23
desconectar USB	24
visualización de fotos	22
<hr/>	
V	
volumen	
ajuste	10
nivelación automática	14
nivelador	14
silencio	10, 35

