

Register your product and get support at
www.philips.com/welcome

HD1300 SERIES

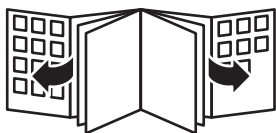

PHILIPS



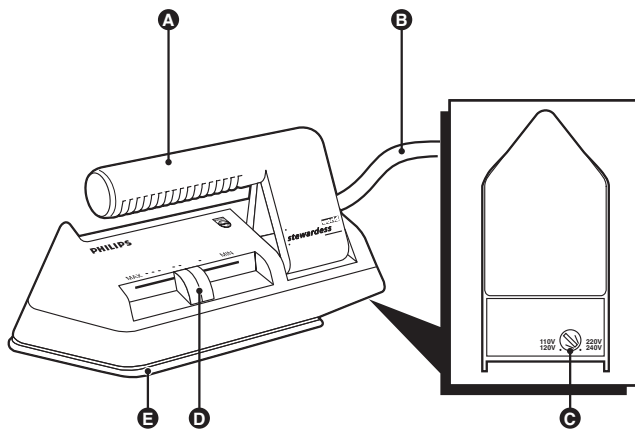

ENGLISH	6
DANSK	11
DEUTSCH	17
ESPAÑOL	23
SUOMI	29
FRANÇAIS	34
ITALIANO	40
NEDERLANDS	46
NORSK	52
PORTUGUÊS	57
SVENSKA	63
繁體中文	68
العربية	76

Introduction

Congratulations on your purchase and welcome to Philips! To fully benefit from the support that Philips offers, register your product at www.philips.com/welcome.

Thanks to its compact, lightweight design, this iron is ideal for quick ironing jobs. You can take it along in its handy pouch when you are travelling.

The iron can be used safely at all mains voltages (110-120V/220-240V), as it is equipped with a voltage selector. If needed, suitable adapter plugs are available from Philips dealers, service centres, hotel receptions or hardware shops.

General description (Fig. 1)

- A** Foldable handle
- B** Mains cord
- C** Dual voltage selector
- D** Temperature control
- E** Soleplate and button groove

Important

Read this user manual carefully before you use the appliance and save it for future reference.

Danger

- Never immerse the iron in water.

Warning

- Check if the dual voltage selector has been set to the local mains voltage before you connect the appliance. You can adjust the position of the dual voltage selector with a coin. Always reset the selector to position 220/240V after use. This prevents damage if you inadvertently connect the iron to the wrong voltage.
- Do not use the appliance if the plug, the mains cord or the appliance itself shows visible damage, or if the appliance has been dropped.
- If the mains cord is damaged, you must have it replaced by Philips, a service centre authorised by Philips or similarly qualified persons in order to avoid a hazard.

- Never leave the appliance unattended when it is connected to the mains.
- This appliance is not intended for use by persons (including children) with reduced physical, sensory or mental capabilities, or lack of experience and knowledge, unless they have been given supervision or instruction concerning use of the appliance by a person responsible for their safety.
- Children should be supervised to ensure that they do not play with the appliance.
- Do not let the mains cord come into contact with the hot soleplate of the iron.

Caution

- If the appliance is provided with an earthed plug, it must be plugged into an earthed wall socket.
- Use an earthed adapter plug if the mains plug does not match the local wall socket.
- Do not connect the appliance to a wall socket intended for shavers.
- Do not use the iron in your hotel room simultaneously with another high-wattage appliance (e.g. a hairdryer) to avoid blowing the fuse.
- Check the mains cord regularly for possible damage.
- Always place and use the iron on a stable, level and horizontal surface.
- The soleplate of the iron can become extremely hot and may cause burns if touched.
- When you have finished ironing, when you clean the appliance and also when you leave the iron even for a short while: put the iron on its heel and remove the mains plug from the wall socket.
- The appliance is not intended for regular use.

Electromagnetic fields (EMF)

This Philips appliance complies with all standards regarding electromagnetic fields (EMF). If handled properly and according to the instructions in this user manual, the appliance is safe to use based on scientific evidence available today.

Before first use

- 1 Remove any sticker or protective foil from the soleplate.
- 2 Let the iron heat up to maximum temperature and pass the iron over a piece of damp cloth for several minutes to remove any residues from the soleplate.

Preparing for use

Unfolding the handle

- 1 Pull up the handle to unfold it ('click') (Fig. 2).

Setting the temperature

- 1 Check the laundry care label for the required ironing temperature.
 - ● Synthetic fabrics (e.g. acrylic, viscose, polyamide, polyester)
 - ● Silk
 - ●● Wool
 - ●●● Cotton, linen

If you do not know what kind or kinds of fabric an article is made of, determine the right ironing temperature by ironing a part that is not visible when you wear or use the article.

Silk, woollen and synthetic materials: iron the reverse side of the fabric to prevent shiny patches.

Start ironing the articles that require the lowest ironing temperature, such as those made of synthetic fibres.

- 2 Set the temperature control to the required ironing temperature (Fig. 3).
- 3 Put the iron on its heel.
- 4 Put the mains plug in an earthed wall socket.

Using the appliance

Note: The iron may give off some smoke when you use it for the first time. This stops after a short while.

Ironing

- 1 Set the recommended position ironing temperature (see chapter 'Preparing for use').
- 2 Put the iron on its heel.
- 3 Let the iron to heat up for two minutes before you start ironing. If you set the temperature control to a lower setting after ironing at a high temperature, let the iron to cool down for five minutes before you continue ironing.
- 4 Start ironing (Fig. 4).

Tip: Ironing is easier and takes less time if you moisten the article first.

Ironing without ironing board

When you are travelling, an ironing board is often not at hand. In this case, spread the tablecloth (or a folded terrycloth towel) on a firm, flat surface. Make sure that the surface is heat-resistant and moisture-resistant. Do not use a glass or plastic surface.

Cleaning

- 1 Put the iron on its heel.
- 2 Remove the mains plug from the wall socket and let the iron cool down for at least 30 minutes.
- 3 Wipe the soleplate with a damp cloth and a non-abrasive (liquid) cleaner.
- 4 Clean the upper part of the iron with a damp cloth.

Storage

- 1 Put the iron on its heel (Fig. 5).
- 2 Remove the mains plug from the wall socket and let the iron cool down for at least 30 minutes.
- 3 Push the handgrip support in the direction of the arrow (Fig. 6).

10 ENGLISH

4 Press down the handgrip (Fig. 7).

5 Store the appliance in the pouch.

Environment

- Do not throw away the appliance with the normal household waste at the end of its life, but hand it in at an official collection point for recycling. By doing this, you help to preserve the environment (Fig. 8).

Guarantee & service

If you need service or information or if you have a problem, please visit the Philips website at **www.philips.com** or contact the Philips Consumer Care Centre in your country (you find its phone number in the worldwide guarantee leaflet). If there is no Consumer Care Centre in your country, go to your local Philips dealer.

Troubleshooting

This chapter summarises the most common problems you could encounter with the appliance. If you are unable to solve the problem with the information below, contact the Consumer Care Centre in your country.

Problem	Possible cause	Solution
The iron is plugged in but the soleplate is cold.	Connection problem.	Check the mains cord, the plug and the wall socket.
	The temperature control is probably set to min	Set the temperature control to the required position.

Introduktion

Tillykke med dit køb og velkommen til Philips! For at få fuldt udbytte af den støtte, Philips tilbyder, skal du registrere dit produkt på www.philips.com/welcome.

Takket være det kompakte letvægtsdesign er dette strygejern ideelt til hurtige strygeopgaver eller til at tage med på rejsen i det praktiske etui. Strygejernet kan tilsluttes alle netspændinger (110-120V/220-240V), da det er udstyret med en spændingsomskifter. Du kan om nødvendigt købe en adapter hos Philips-forhandlere, hotelreceptioner og forhandlere af hårde hvidevarer.

Generel beskrivelse (fig. 1)

- A** Sammenfoldeligt håndtag
- B** Netledning
- C** Dobbelt spændingsomskifter
- D** Temperaturvælger
- E** Strygesål og knaprille

Vigtigt

Læs denne brugervejledning omhyggeligt igennem, inden apparatet tages i brug, og gem den til eventuel senere brug.

Fare

- Kom aldrig strygejernet ned i vand.

Advarsel

- Kontroller, at den dobbelte spændingsomskifter er indstillet til den lokale netspænding, inden du tilslutter strygejernet. Du kan skifte indstilling på spændingsomskifteren med en mønt. Indstil altid omskifteren til position 220/240V efter brug. Dette vil forhindre beskadigelse, hvis strygejernet utilsigtet slutes til den forkerte netspænding.
- Brug ikke apparatet, hvis stik, ledning eller selve apparatet viser tegn på beskadigelse, eller hvis apparatet er blevet tabt.

12 **DANSK**

- Hvis netledningen beskadiges, må den kun udskiftes af Philips, et autoriseret Philips-serviceværksted eller en tilsvarende kvalificeret fagmand for at undgå enhver risiko.
- Hold altid apparatet under opsyn, når det er sluttet til lysnettet.
- Dette apparat er ikke beregnet til at blive brugt af personer (herunder børn) med nedsatte fysiske og mentale evner, nedsat følesans eller manglende erfaring og viden, medmindre de er blevet vejledt eller instrueret i apparatets anvendelse af en person, der er ansvarlig for deres sikkerhed.
- Apparatet bør holdes uden for børns rækkevidde for at sikre, at de ikke kan komme til at lege med det.
- Lad ikke netledningen komme i kontakt med den varme strygesål på strygejernet.

Forsigtig

- Hvis apparatet er udstyret med et jordstik, skal det sluttes til en stikkontakt med jordforbindelse.
- Brug et jordet adapterstik, hvis netstikket ikke passer til den lokale stikkontakt.
- Slut ikke apparatet til stikkontakter udelukkende beregnet til barbermaskiner.
- Brug ikke strygejernet på et hotelværelse, samtidig med at du bruger en andet apparat med højt watt-forbrug (f.eks. en hårtørrer) for at forhindre, at der springer en sikring.
- Kontrollér med jævne mellemrum, at netledningen er hel og ubeskadiget.
- Anbring og brug altid strygejernet på et stabilt, plant og vandret underlag.
- Strygesålen kan blive utrolig varm og forårsage brandsår ved berøring.
- Når du er færdig med at stryge, når du rengør apparatet, og når du forlader strygejernet – selv om det kun er i et kort øjeblik – skal du stille strygejernet på højkant og tage stikket ud af stikkontakten.
- Dette apparat er ikke beregnet til regelmæssig brug.

Elektromagnetiske felter (EMF)

Dette Philips-apparat overholder alle standarder for elektromagnetiske felter (EMF). Ved korrekt anvendelse i overensstemmelse med

instruktionerne i denne brugsvejledning, er apparatet sikkert at anvende, ifølge den videnskabelige viden, der er tilgængelig i dag.

Før apparatet tages i brug første gang

- 1 Fjern eventuelle klæbemærker og beskyttelsesfolie fra strygesålen.
- 2 Varm først strygejernet op til maksimal temperatur, og stryg derefter et fugtigt stykke klæde i et par minutter for at fjerne eventuelle urenheder fra strygesålen.

Klargøring

Udfoldning af håndtag

- 1 Træk håndtaget op for at folde det ud ("klik") (fig. 2).

Temperaturindstilling

- 1 Se den rette strygetemperatur på tøjets vaskemærke.

- ● Syntetiske materialer (f.eks. akryl, viskose, polyamid, polyester)
- ● Silke
- ●● Uld
- ●●● Bomuld, hør, linned

Er du i tvivl om, hvilket materiale et stykke tøj er fremstillet af, må du finde den rette strygetemperatur ved at prøve dig frem et sted, som ikke er synligt, når du har tøjet på.

Silke, uld eller kunststof: Stryg tøjet på vrangen for at undgå blanke skjolder.

Begynd med at stryge det tøj, som kræver den laveste temperatur, dvs. det, som er fremstillet af kunststof.

- 2 Drej temperaturvælgeren til den ønskede strygetemperatur (fig. 3).
- 3 Stil strygejernet på højkant.
- 4 Sæt netstikket i en stikkontakt med jordforbindelse.

Sådan bruges apparatet

Bemærk: Første gang strygejernet tages i brug, kan der komme lidt røgdudvikling. Dette varer dog kun et øjeblik.

Strygning

- 1** Indstil den anbefalede strygetemperatur (se afsnittet "Klargøring").
- 2** Stil strygejernet på højkant.
- 3** Lad strygejernet varme op i to minutter, før du begynder at stryge. Hvis du indstiller temperaturvælgeren til en lavere indstilling efter stryging ved høj temperatur, skal du lade strygejernet køle af i fem minutter, før du fortsætter med at stryge.
- 4** Påbegynd strygningen (fig. 4).

Tip: Strygning er lettere og tager kortere tid, hvis du fugter tøjet først.

Strygning uden strygebræt

Når du er ude at rejse, har du ofte ikke et strygebræt ved hånden. Læg i stedet strygeunderlaget (eller et foldet frottéhåndklæde) på en fast, plan overflade.

Sørg for, at underlaget er varme- og fugtbestandigt. Anvend ikke et underlag af glas eller plastik.

Rensning

- 1** Stil strygejernet på højkant.
- 2** Tag netstikket ud af stikkontakten, og lad strygejernet afkøle i mindst 30 minutter.
- 3** Tør strygesålen med en fugtig klud og med lidt ikke-ridsende (flydende) rengøringsmiddel.
- 4** Tør strygejernets overdel af med en fugtig klud.

Opbevaring

- 1** Stil strygejernet på højkant (fig. 5).

- 2 Tag netstikket ud af stikkontakten, og lad strygejernet afkøle i mindst 30 minutter.
- 3 Skub håndtagets fod i pilens retning (fig. 6).
- 4 Tryk ned på håndtaget (fig. 7).
- 5 Opbevar strygejernet i den medfølgende pose.

Miljøhensyn

- Apparatet må ikke smides ud sammen med det almindelige husholdningsaffald, når det til sin tid kasseres. Aflever det i stedet på en kommunal genbrugsstation. På den måde er du med til at beskytte miljøet (fig. 8).

Reklamationsret og service

For alle yderligere oplysninger eller ved eventuelle problemer med apparatet henvises til Philips hjemmeside på adressen www.philips.com eller det lokale Philips Kundecenter (telefonnumre findes i vedlagte "Worldwide Guarantee"-folder). Hvis der ikke findes et kundecenter i dit land, bedes du venligst kontakte din lokale Philips-forhandler.

Fejlfinding

Dette kapitel opsummerer de mest almindelige problemer, du kan støde på ved brug af apparatet. Hvis du ikke kan løse problemet ved hjælp af nedenstående oplysninger, bedes du kontakte dit lokale Philips Kundecenter.

Problem	Mulig årsag	Løsning
Strygejernet er tændt, men strygesålen er kold.	Der er problemer med tilslutningen.	Kontrollér netledning, stik og stikkontakt.
	Temperaturvælgeren er indstillet til MIN.	Indstil temperaturvælgeren til den ønskede strygetemperatur.

Einführung

Herzlichen Glückwunsch zu Ihrem Kauf und willkommen bei Philips! Um den Support von Philips optimal nutzen zu können, registrieren Sie Ihr Produkt bitte unter www.philips.com/welcome.

Dieses Bügeleisen zeichnet sich durch sein kompaktes, leichtes Design aus. Es ist daher ideal für schnelle Bügelarbeiten oder als Reisebegleiter in der handlichen Tasche.

Das Bügeleisen kann sicher bei allen Netzspannungen (110-120V/220-240V) verwendet werden, da es über einen Spannungswähler verfügt. Entsprechende Adapterstecker sind bei Philips Händlern, Service-Centern, Hotelrezeptionen oder im Fachhandel erhältlich.

Allgemeine Beschreibung (Abb. 1)

- A** Einklappbarer Handgriff
- B** Netzkabel
- C** Spannungswähler
- D** Temperaturregler
- E** Bügelsohle und Knopfrille

Wichtig

Lesen Sie diese Bedienungsanleitung vor dem Gebrauch des Geräts aufmerksam durch und bewahren Sie sie für eine spätere Verwendung auf.

Gefahr

- Tauchen Sie das Bügeleisen nicht in Wasser.

Warnhinweis

- Überprüfen Sie, ob der Spannungswähler auf die örtliche Netzspannung eingestellt ist, bevor Sie das Gerät anschließen. Stellen Sie den Spannungswähler gegebenenfalls mit einer Münze auf die richtige Netzspannung ein. Stellen Sie den Spannungswähler nach jeder Verwendung des Geräts wieder auf die Position "220/240V". So vermeiden Sie Schäden, falls Sie das Bügeleisen versehentlich an die falsche Netzspannung anschließen.

18 DEUTSCH

- Verwenden Sie das Gerät nicht, wenn der Netzstecker, das Netzkabel oder das Gerät selbst beschädigt ist oder das Gerät heruntergefallen ist.
- Ist das Netzkabel defekt, darf es nur von einem Philips Service-Center oder einer von Philips autorisierten Werkstatt durch ein Original-Ersatzkabel ausgetauscht werden, um Gefährdungen zu vermeiden.
- Lassen Sie das Gerät nicht unbeaufsichtigt, solange es mit dem Stromnetz verbunden ist.
- Dieses Gerät ist für Benutzer (einschl. Kinder) mit eingeschränkten physischen, sensorischen oder psychischen Fähigkeiten bzw. ohne jegliche Erfahrung oder Vorwissen nur dann geeignet, wenn eine angemessene Aufsicht oder ausführliche Anleitung zur Benutzung des Geräts durch eine verantwortliche Person sichergestellt ist.
- Achten Sie darauf, dass Kinder nicht mit dem Gerät spielen.
- Lassen Sie das Netzkabel nicht mit der heißen Bügelsohle in Kontakt kommen.

Achtung

- Wenn das Gerät über einen geerdeten Stecker verfügt, muss dieser mit einer geerdeten Steckdose verbunden werden.
- Wenn der Netzstecker nicht in die Steckdose passt, verwenden Sie einen geerdeten Adapter.
- Schließen Sie das Gerät nicht an eine Steckdose an, die für Rasierer vorgesehen ist.
- Verwenden Sie das Bügeleisen in einem Hotelzimmer nicht gleichzeitig mit einem anderen Gerät mit hohem Stromverbrauch (z. B. einem Haartrockner), damit die Sicherung nicht durchbrennt.
- Überprüfen Sie das Netzkabel regelmäßig auf mögliche Beschädigungen.
- Verwenden Sie das Bügeleisen immer auf einer stabilen, ebenen und waagerechten Unterlage.
- Achten Sie darauf, dass Sie die heiße Bügelsohle nicht berühren, um Verbrennungen zu vermeiden.
- Wenn Sie das Bügeln beenden, das Gerät reinigen oder den Raum nur kurz verlassen, stellen Sie das Bügeleisen aufrecht und ziehen Sie den Netzstecker aus der Steckdose.
- Dieses Gerät eignet sich nicht zum regelmäßigen Bügeln.

Elektromagnetische Felder (EMF; Electro Magnetic Fields)

Dieses Philips Gerät erfüllt sämtliche Normen bezüglich elektromagnetischer Felder (EMF). Nach aktuellen wissenschaftlichen Erkenntnissen ist das Gerät sicher im Gebrauch, sofern es ordnungsgemäß und entsprechend den Anweisungen in dieser Bedienungsanleitung gehandhabt wird.

Vor dem ersten Gebrauch

- 1** Entfernen Sie Aufkleber bzw. Schutzfolie von der Bügelsohle.
- 2** Lassen Sie das Bügeleisen auf Maximaltemperatur aufheizen und bügeln Sie einige Minuten lang auf einem feuchten Tuch, um eventuell verbliebene Rückstände von der Bügelsohle zu entfernen.

Für den Gebrauch vorbereiten

Den Handgriff aufklappen

- 1** Ziehen Sie den Handgriff nach oben, um ihn aufzuklappen. (Sie hören ein Klicken) (Abb. 2).

Die Temperatur einstellen

- 1** Prüfen Sie das Etikett im Wäsche-/Kleidungsstück auf die erforderliche Bügeltemperatur:

- ● Synthetikfasern (z. B. Acryl, Viskose, Polyamid, Polyester)
- ● Seide
- ●● Wolle
- ●●● Baumwolle, Leinen

Wenn Sie nicht wissen, um welche Art von Gewebe es sich handelt, ermitteln Sie die richtige Temperatur durch Bügeln einer Stelle, die normalerweise nicht sichtbar ist.

Seide, Wolle und Synthetikfasern: Bügeln Sie den Stoff von links, um glänzende Stellen zu vermeiden.

Beginnen Sie stets mit den Textilien, die eine niedrige Temperatureinstellung erfordern, etwa mit synthetischen Stoffen.

- 2** Stellen Sie den Temperaturregler auf die erforderliche Bügeltemperatur (Abb. 3).

3 Stellen Sie das Bügeleisen senkrecht.

4 Stecken Sie den Netzstecker in eine geerdete Steckdose.

Das Gerät benutzen

Hinweis: Beim ersten Gebrauch gibt das Gerät möglicherweise etwas Rauch ab. Dies geht nach kurzer Zeit vorüber.

Bügeln

1 Stellen Sie die empfohlene Bügeltemperatur ein (siehe Kapitel "Für den Gebrauch vorbereiten").

2 Stellen Sie das Bügeleisen senkrecht.

3 Lassen Sie das Bügeleisen zwei Minuten aufheizen, bevor Sie mit dem Bügeln beginnen.

Wenn Sie den Temperaturregler nach dem Bügeln bei hoher Temperatur auf eine niedrigere Stufe einstellen, lassen Sie das Bügeleisen für fünf Minuten abkühlen, bevor Sie mit dem Bügeln fortfahren.

4 Beginnen Sie mit dem Bügeln (Abb. 4).

Tipp: Das Bügeln wird leichter und weniger zeitaufwendig, wenn Sie die Kleidungsstücke vorher anfeuchten.

Ohne Bügelbrett bügeln

Auf Reisen steht Ihnen häufig kein Bügelbrett zur Verfügung. Legen Sie dann eine Tischdecke oder ein gefaltetes Frotteehandtuch auf eine stabile und ebene Unterlage.

Stellen Sie sicher, dass die Unterlage hitze- und feuchtigkeitsbeständig ist. Bügeln Sie nicht auf Unterlagen aus Glas oder Kunststoff.

Reinigung

1 Stellen Sie das Bügeleisen senkrecht.

- 2 Trennen Sie den Netzstecker von der Steckdose, und lassen Sie das Bügeleisen mindestens 30 Minuten lang abkühlen.
- 3 Wischen Sie die Bügelsole mit einem feuchten Tuch und etwas flüssigem Reinigungsmittel ab.
- 4 Reinigen Sie den oberen Teil des Bügeleisens mit einem feuchten Tuch.

Aufbewahrung

- 1 Stellen Sie das Bügeleisen senkrecht.
(Abb. 5)
- 2 Trennen Sie den Netzstecker von der Steckdose, und lassen Sie das Bügeleisen mindestens 30 Minuten lang abkühlen.
- 3 Drücken Sie den Handgriffhalter in Pfeilrichtung (Abb. 6).
- 4 Drücken Sie den Handgriff nach unten (Abb. 7).
- 5 Bewahren Sie das Gerät in der Tasche auf.

Umweltschutz

- Werfen Sie das Gerät am Ende der Lebensdauer nicht in den normalen Hausmüll. Bringen Sie es zum Recycling zu einer offiziellen Sammelstelle. Auf diese Weise helfen Sie, die Umwelt zu schonen (Abb. 8).

Garantie und Kundendienst

Benötigen Sie weitere Informationen oder treten Probleme auf, besuchen Sie bitte die Philips Website www.philips.com oder setzen Sie sich mit einem Philips Service-Center in Ihrem Land in Verbindung (Telefonnummer siehe Garantieschrift). Sollte es in Ihrem Land kein Service-Center geben, wenden Sie sich bitte an Ihren Philips-Händler.

Fehlerbehebung

In diesem Kapitel sind die häufigsten Probleme aufgeführt, die beim Gebrauch Ihres Geräts auftreten können. Sollten Sie ein Problem mithilfe der nachstehenden Informationen nicht beheben können, wenden Sie sich bitte an das Philips Service-Center in Ihrem Land.

Problem	Mögliche Ursache	Lösung
Der Netzstecker ist mit der Steckdose verbunden, aber die Bügelsohle bleibt kalt.	Problem mit der Stromversorgung	Überprüfen Sie das Netzkabel, den Netzstecker und die Steckdose.
	Der Temperaturregler ist möglicherweise auf MIN eingestellt.	Stellen Sie den Temperaturregler auf die erforderliche Position.

Introducción

Enhorabuena por la compra de este producto y bienvenido a Philips. Para sacar el mayor partido de la asistencia que Philips le ofrece, registre su producto en www.philips.com/welcome.

Gracias a su diseño compacto y ligero, esta plancha es ideal para planchados rápidos y puede llevarla consigo de viaje en su práctica bolsa. La plancha se puede utilizar de manera segura con todos los voltajes de red (110-120V/220-240V), ya que está equipada con un selector de voltaje. Si es necesario, podrá adquirir adaptadores de clavija adecuados en los distribuidores Philips, en centros de servicio, recepciones de hoteles o ferreterías.

Descripción general (fig. 1)

- A** Mango plegable
- B** Cable de alimentación
- C** Selector de voltaje
- D** Control de temperatura
- E** Suela y ranura para botones

Importante

Antes de usar el aparato, lea atentamente este manual de usuario y consérvelo por si necesitara consultarlo en el futuro.

Peligro

- No sumerja nunca la plancha en agua.

Advertencia

- Antes de enchufar el aparato, compruebe que la posición del selector de voltaje se corresponde con el voltaje de red local. Puede utilizar una moneda para ajustar la posición del selector de voltaje. Vuelva a ajustar siempre el selector a la posición 220/240V después de utilizar el aparato. De este modo se evitan daños a la plancha si por equivocación se conecta a un voltaje incorrecto.
- No utilice el aparato si la clavija, el cable de alimentación o el propio aparato tienen daños visibles, o si el aparato se ha caído.

- Si el cable de alimentación está dañado, debe ser sustituido por Philips o por un centro de servicio autorizado por Philips, con el fin de evitar situaciones de peligro.
- No deje nunca el aparato desatendido cuando esté enchufado a la red.
- Este aparato no debe ser usado por personas (adultos o niños) con su capacidad física, psíquica o sensorial reducida, ni por quienes no tengan los conocimientos y la experiencia necesarios, a menos que sean supervisados o instruidos acerca del uso del aparato por una persona responsable de su seguridad.
- Asegúrese de que los niños no jueguen con este aparato.
- No permita que el cable de alimentación entre en contacto con la suela caliente de la plancha.

Precaución

- Si el aparato está provisto de una clavija con toma de tierra, se debe conectar a un enchufe con toma de tierra.
- Si la clavija no coincide con la toma de corriente local, utilice un adaptador de clavija con toma de tierra.
- No conecte el aparato a un enchufe para afeitadoras.
- No utilice la plancha en una habitación de hotel al mismo tiempo que otro aparato de mucha potencia (como un secador) para evitar fundir el fusible.
- Compruebe el cable de alimentación con regularidad por si estuviera dañado.
- Ponga y utilice siempre la plancha sobre una superficie estable, plana y horizontal.
- La suela de la plancha puede calentarse mucho y, si se toca, puede causar quemaduras.
- Cuando haya acabado de planchar, cuando limpie el aparato o cuando deje la plancha aunque sólo sea durante un momento, ponga la plancha sobre su talonera y desenchúfela de la red.
- El aparato no está diseñado para uso habitual.

Campos electromagnéticos (CEM)

Este aparato Philips cumple todos los estándares sobre campos electromagnéticos (CEM). Si se utiliza correctamente y de acuerdo con

las instrucciones de este manual, el aparato se puede usar de forma segura según los conocimientos científicos disponibles hoy en día.

Antes de utilizarlo por primera vez

- 1 Quite cualquier pegatina o lámina protectora de la suela.
- 2 Deje que la plancha se caliente hasta la temperatura máxima y pásela durante unos minutos sobre un paño húmedo para eliminar cualquier residuo que pudiera haber en la suela.

Preparación para su uso

Despliegue del mango

- 1 Tire del mango para desplegarlo (oír un “clic”) (fig. 2).

Ajuste de la temperatura

- 1 Compruebe en la etiqueta de la prenda la temperatura de planchado apropiada.
 - ● Fibras sintéticas (por ejemplo, acrílico, viscosa, poliamida, poliéster)
 - ● Seda
 - ●● Lana
 - ●●● Algodón, lino

Si no sabe de qué tipos de tejido está hecha la prenda, determine la temperatura correcta planchando una parte de la misma que no se vea cuando la use o la lleve puesta.

Seda, lana y fibras sintéticas: planche las prendas por el revés para evitar que aparezcan brillos en la tela.

Empiece planchando las prendas que requieran la temperatura más baja de planchado, como las de fibras sintéticas.

- 2 Ajuste el control de temperatura a la temperatura de planchado adecuada (fig. 3).
- 3 Ponga la plancha sobre su base de apoyo.
- 4 Conecte el aparato a un enchufe con toma de tierra.

Uso del aparato

Nota: La plancha puede despedir un poco de humo al usarla por primera vez. Dejará de hacerlo al cabo de un rato.

Planchado

- 1** Seleccione la posición de temperatura de planchado recomendada (consulte el capítulo “Preparación para su uso”).
- 2** Ponga la plancha sobre su base de apoyo.
- 3** Deje que la plancha se caliente durante dos minutos antes de empezar a planchar.
Si ajusta el control de temperatura a un nivel inferior después de haber estado planchando a alta temperatura, deje que la plancha se enfríe durante cinco minutos antes de seguir planchando.
- 4** Comience a planchar (fig. 4).

Consejo: El planchado le resultará más fácil y le llevará menos tiempo si humedece primero la prenda.

Planchado sin tabla de planchar

Cuando vaya de viaje, probablemente no tenga siempre a mano una tabla de planchar. En tal caso extienda la manta de planchar o una toalla doblada sobre una superficie firme y plana.

Asegúrese de que la superficie es resistente al calor y la humedad. No planche sobre superficies de cristal o plástico.

Limpieza

- 1** Ponga la plancha sobre su base de apoyo.
- 2** Desenchufe la plancha de la toma de corriente y deje que se enfríe durante al menos 30 minutos.
- 3** Limpie la suela con un paño húmedo y un limpiador líquido no abrasivo.
- 4** Limpie la parte superior del aparato con un paño húmedo.

Almacenamiento

- 1 Ponga la plancha sobre su base de apoyo (fig. 5).
- 2 Desenchufe la plancha de la toma de corriente y deje que se enfríe durante al menos 30 minutos.
- 3 Empuje el soporte del asa en la dirección que indica la flecha (fig. 6).
- 4 Presione el asa hacia abajo (fig. 7).
- 5 Guarde la plancha en su funda.

Medio ambiente

- Al final de su vida útil, no tire el aparato junto con la basura normal del hogar. Llévelo a un punto de recogida oficial para su reciclado. De esta manera ayudará a conservar el medio ambiente (fig. 8).

Garantía y servicio

Si necesita información o si tiene algún problema, visite la página Web de Philips en www.philips.com, o póngase en contacto con el Servicio de Atención al Cliente de Philips en su país (hallará el número de teléfono en el folleto de la garantía mundial). Si no hay Servicio de Atención al Cliente de Philips en su país, diríjase a su distribuidor local Philips.

Guía de resolución de problemas

En este capítulo se resumen los problemas más frecuentes que pueden surgir. Si no puede resolver el problema con la siguiente información, póngase en contacto con el Servicio de Atención al Cliente de su país.

Problema	Posible causa	Solución
La plancha está enchufada pero la suela está fría.	Problema de conexión.	Compruebe el cable de alimentación, la clavija y el enchufe.
	Es posible que el control de temperatura esté al mínimo.	Ajuste el control de temperatura a la posición adecuada.

Johdanto

Onnittelut ostoksestasi ja tervetuloa Philips-tuotteiden käyttäjäksi! Hyödynnä Philipsin tuki ja rekisteröi tuotteesi osoitteessa www.philips.com/welcome.

Kompaktin ja kevyen muotoilun ansiosta silitysrauta sopii erityisen hyvin nopeisiin silitystöihin. Se kulkee matkoilla helposti mukana kätevässä pussissa.

Jännitteenvalitsimen ansiosta silitysraudan käyttö on turvallista kaikilla verkkojännitteillä (110 - 120V / 220 - 240V). Muuntajia saa tarvittaessa Philips-jälleenmyyjiltä, -huoltoliikkeistä, hotellien vastaanotoista ja rautakaupoista.

Laitteen osat (Kuva 1)

- A** Taitettava kädensija
- B** Virtajohto
- C** Kaksoisjännitteen säädin
- D** Lämpötilanvalitsin
- E** Soleplate-pohja ja ura napinympärysten silittämistä varten

Tärkeää

Lue tämä käyttöopas huolellisesti ennen laitteen ensimmäistä käyttökertaa ja säilytä se tulevaa käyttöä varten.

Vaara

- Älä upota silitysrauta veteen.

Tärkeää

- Tarkista ennen laitteen käyttöä, että kaksoisjännitteen valitsin on asetettu paikallista verkkojännitettä vastaavaan kohtaan. Voit kääntää kaksoisjännitteen valitsinta kolikolla. Palauta valitsin asentoon 220/240V aina käytön jälkeen. Näin vältetään vahingoilta, mikäli silitysrauta kytketään vahingossa väärään verkkojännitteeseen.
- Älä käytä laitetta, jos sen pistoke, virtajohto tai jokin muu osa on viallinen tai jos laite on pudonnut.

- Jos virtajohto on vahingoittunut, se on oman turvallisuutesi vuoksi hyvä vaihdattaa Philipsin valtuuttamassa huoltoliikkeessä tai muulla ammattitaitoisella korjaajalla.
- Laitetta ei saa koskaan jättää ilman valvontaa silloin kun se on liitetty sähköverkkoon.
- Laitetta ei ole tarkoitettu lasten tai sellaisten henkilöiden käyttöön, joiden fyysinen tai henkinen toimintakyky on rajoittunut tai joilla ei ole kokemusta tai tietoa laitteen käytöstä, muuten kuin heidän turvallisuudestaan vastaavan henkilön valvonnassa ja ohjauksessa.
- Pienten lasten ei saa antaa leikkiä laitteella.
- Älä anna virtajohdon koskettaa laitteen kuumaa pohjaa.

Varoitus

- Jos laitteen mukana on toimitettu maadoitettu pistoke, työnnä se maadoitettuun pistorasiaan.
- Käytä maadoitettua jännitemuuntajaa, jos pistoke ei sovi paikalliseen pistorasiaan.
- Älä kytke laitetta parranajokoneille tarkoitettuun pistorasiaan.
- Älä käytä höyrysilitysrautaa hotellihuoneessa samanaikaisesti jonkin muun paljon virtaa kuluttavan laitteen (esimerkiksi hiustenkuivain) kanssa, jotta sulakkeet eivät pala.
- Tarkista virtajohdon kunto säännöllisesti.
- Säilytä ja käytä silitysrautaa tukevalla, tasaisella ja vaakasuoralla alustalla.
- Silitysraudan pohja tulee hyvin kuumaksi ja koskettaessa se voi aiheuttaa palovamman.
- Aseta silitysrauta pystyasentoon ja irrota pistoke pistorasiasta aina, kun lopetat silittämisen, kun puhdistat laitetta tai kun hetkeksikin poistut silitysraudan luota.
- Laitetta ei ole tarkoitettu säännölliseen käyttöön.

Sähkömagneettiset kentät (EMF)

Tämä Philips-laite vastaa kaikkia sähkömagneettisia kenttiä (EMF) koskevia standardeja. Jos laitetta käytetään oikein ja tämän käyttöohjeen ohjeiden mukaisesti, sen käyttäminen on turvallista tämänhetkisten tieteellisten tutkimusten perusteella.

Käyttöönotto

- 1 Poista pohjassa mahdollisesti oleva tarra tai suojakalvo.
- 2 Anna höyrysilitysraudan lämmetä korkeimpaan lämpötilaan ja liikuta sitä sitten kostean kankaan päällä useita minutteja, jotta mahdolliset jäämät lähtevät irti.

Käyttöönotto

Kahvan avaaminen

- 1 Avaa kahva vetämällä sitä, kunnes kuulet napsahduksen (Kuva 2).

Lämpötilan valinta

- 1 Tarkista oikea silityslämpötila pesuohjeesta.

- ● Tekokuitu (esimerkiksi akryyli, viskoosi, polyamidi, polyesteri)
- ● Silkki
- ●● Villa
- ●●● Puuvilla, pellava

Jos et tiedä mitä materiaalia tekstiili on, kokeile silittämistä varovasti sellaisesta kohdasta, joka ei näy päällepäin.

Silkki, villa ja tekokuidut: silitä nurjalta puolelta, ettei pinta ala kiiltää.

Aloita silittäminen matalinta lämpötilaa vaativista teksteileistä, esimerkiksi tekokuitumateriaaleista.

- 2 Aseta lämpötilanvalitsin sopivaan silityslämpötilaan (Kuva 3).

- 3 Aseta silitysrauta pystyasentoon.

- 4 Työnnä pistoke maadoitettuun pistorasiaan.

Käyttö

Huomautus: Silitysraudasta voi ensimmäisellä käyttökerralla tulla hieman käryä. Tämä loppuu kuitenkin nopeasti.

Silittäminen

- 1 Valitse suositeltu silityslämpötila (lisätietoja on kohdassa Käyttöönotto).

- 2** Aseta silitysrauta pystyasentoon.
- 3** Odota kaksi minuuttia silitysraudan lämpenemistä ennen silittämistä. Odota viisi minuuttia ennen silittämisen jatkamista, jos lasket raudan lämpötilaa kesken silyksen.
- 4** Aloita silittäminen (Kuva 4).

Vinkki: Vaatteen silittäminen on nopeampaa, jos kostutat sen ensin.

Silittäminen ilman silytyslautaa

Silytyslautaa ei yleensä ole matkoilla käytettävissä. Levitä silloin silytyskangas (tai taitettu froteepyyhe) tasaiselle, tukevalle alustalle. Varmista, että alusta kestää kuumuutta ja kosteutta. Älä silitä lasisen tai muovisen alustan päällä.

Puhdistaminen

- 1** Aseta silitysrauta pystyasentoon.
- 2** Irrota pistoke pistorasiasta ja anna silitysraudan jäähtyä vähintään 30 minuuttia.
- 3** Pyyhi pohja kostealla liinalla ja naarmuttamattomalla (nestemäisellä) puhdistusaineella.
- 4** Puhdista höyrysilitysraudan yläosa kostealla liinalla.

Säilytys

- 1** Aseta silitysrauta pystyasentoon (Kuva 5).
- 2** Irrota pistoke pistorasiasta ja anna silitysraudan jäähtyä vähintään 30 minuuttia.
- 3** Työnnä kahvan pidikettä nuolen suuntaan (Kuva 6).
- 4** Paina kahvaa alaspäin (Kuva 7).
- 5** Säilytä laite omassa pussissaan.

Ympäristöasiaa

- Älä hävitä vanhoja laitteita tavallisen talousjätteen mukana, vaan toimita ne valtuutettuun kierrätyspisteeseen. Näin autat vähentämään ympäristölle aiheutuvia haittavaikutuksia (Kuva 8).

Takuu & huolto

Jos haluat lisätietoja tai laitteen kanssa tulee ongelmia, tutustu Philipsin verkkosivustoon osoitteessa www.philips.com tai kysy neuvoa Philipsin kuluttajapalvelukeskuksesta (puhelinnumero on kansainvälisessä takuulehtisessä). Jos maassasi ei ole kuluttajapalvelukeskusta, ota yhteyttä Philipsin jälleenmyyjään.

Vianmääritys

Tässä luvussa kuvataan tavallisimmat laitteen käyttöön liittyvät ongelmat. Ellet onnistu ratkaisemaan ongelmaa alla olevien ohjeiden avulla, ota yhteyttä Philipsin maakohtaiseen kuluttajapalvelukeskukseen.

Ongelma	Mahdollinen syy	Ratkaisu
Höyrysilitysrauta on liitetty pistorasiaan mutta pohja on kylmä.	Virtaa ei tule.	Tarkasta virtajohto, pistoke ja pistorasia.
	Lämpötilansäädin voi olla min-asennossa.	Aseta lämpötilanvalitsin sopivaan asentoon.

Introduction

Félicitations pour votre achat et bienvenue dans l'univers Philips ! Pour profiter pleinement de l'assistance Philips, enregistrez vos produits sur le site à l'adresse suivante : www.philips.com/welcome.

Léger et compact, ce fer à repasser est idéal pour les courtes séances de repassage. Il s'emporte partout grâce à sa housse de voyage pratique. Il peut être utilisé de manière sûre à toutes les tensions secteur (110-120V/220-240V) car il est équipé d'un sélecteur de tension. Si nécessaire, des adaptateurs sont disponibles auprès des revendeurs Philips, des Centres Service Agréés, des réceptions d'hôtel ou dans les quincailleries.

Description générale (fig. 1)

- A** Poignée pliable
- B** Cordon d'alimentation
- C** Sélecteur de tension
- D** Thermostat
- E** Semelle et fente pour boutons

Important

Lisez attentivement ce mode d'emploi avant d'utiliser l'appareil et conservez-le pour un usage ultérieur.

Danger

- Ne plongez jamais le fer dans l'eau.

Avertissement

- Vérifiez que le sélecteur de tension a bien été réglé sur la tension secteur locale avant de brancher l'appareil. Vous pouvez modifier la position du sélecteur de tension à l'aide d'une pièce de monnaie. Remettez toujours le sélecteur en position 220/240V après utilisation de l'appareil. Cette opération évitera des détériorations si le fer est branché par inadvertance sur une tension incorrecte.
- N'utilisez pas l'appareil si la fiche, le cordon d'alimentation ou l'appareil lui-même est endommagé ou s'il est tombé.

- Si le cordon d'alimentation est endommagé, il doit être remplacé par Philips, un Centre Service Agréé ou un technicien qualifié afin d'éviter tout accident.
- Ne laissez jamais l'appareil sans surveillance pendant qu'il est branché.
- Cet appareil n'est pas destiné à être utilisé par des personnes (notamment des enfants) dont les capacités physiques, sensorielles ou intellectuelles sont réduites, ou par des personnes manquant d'expérience ou de connaissances, à moins que celles-ci ne soient sous surveillance ou qu'elles aient reçu des instructions quant à l'utilisation de l'appareil par une personne responsable de leur sécurité.
- Veillez à ce que les enfants ne puissent pas jouer avec l'appareil.
- Évitez tout contact entre le cordon d'alimentation et la semelle du fer à repasser lorsqu'elle est chaude.

Attention

- Si l'appareil est doté d'une fiche avec mise à la terre, il doit être connecté à une prise murale avec mise à la terre.
- Utilisez un adaptateur avec mise à la terre si la fiche secteur ne correspond pas à la prise murale.
- Ne branchez pas l'appareil sur une prise destinée à des rasoirs.
- N'utilisez pas l'appareil dans une chambre d'hôtel en même temps que tout autre appareil de forte puissance (tel qu'un sèche-cheveux) afin d'éviter que les fusibles ne sautent.
- Vérifiez régulièrement l'état du cordon d'alimentation.
- Placez et utilisez toujours le fer à repasser sur une surface stable, plane et horizontale.
- La semelle du fer à repasser peut devenir très chaude et peut par conséquent provoquer des brûlures si vous la touchez.
- Lorsque vous avez fini de repasser, pendant que vous nettoyez l'appareil ou même si vous laissez le fer sans surveillance pendant un bref instant, placez le fer à repasser sur le talon et débranchez-le du secteur.
- Cet appareil n'est pas destiné à un usage régulier.

Champs électromagnétiques (CEM)

Cet appareil Philips est conforme à toutes les normes relatives aux champs électromagnétiques (CEM). Il répond aux règles de sécurité établies sur la base des connaissances scientifiques actuelles s'il est manipulé correctement et conformément aux instructions de ce mode d'emploi.

Avant la première utilisation

- 1 Ôtez tout autocollant ou film de protection de la semelle.
- 2 Laissez chauffer le fer jusqu'à la température maximale et repassez un chiffon humide pendant quelques minutes afin d'enlever tout résidu de la semelle.

Avant utilisation

Dépliage de la poignée

- 1 Tirez la poignée vers le haut pour la déplier (clic) (fig. 2).

Réglage de la température

- 1 Consultez l'étiquette de lavage pour vérifier la température de repassage recommandée :
 - ● Fibres synthétiques (par ex. acrylique, viscose, polyamide, polyester)
 - ● Soie
 - ●● Laine
 - ●●● Coton, lin

Si vous ne connaissez pas la composition du tissu, repassez en commençant par la température la plus basse sur une partie interne de l'article et invisible de l'extérieur.

Soie, laine et autres fibres synthétiques : repassez à l'envers afin d'éviter les taches.

Commencez toujours le repassage par les articles en fibres synthétiques nécessitant la température la plus basse.

- 2 Réglez le thermostat sur la température nécessaire (fig. 3).
- 3 Posez le fer à repasser sur son talon.

- 4** Branchez le cordon d'alimentation sur une prise secteur.

Utilisation de l'appareil

Remarque : Le fer peut fumer légèrement lors de la première utilisation. Ce phénomène est normal et cesse après un bref instant.

Repassage

- 1** Sélectionnez la température de repassage recommandée (voir le chapitre « Avant utilisation »).
- 2** Posez le fer à repasser sur son talon.
- 3** Laissez chauffer le fer pendant deux minutes avant de commencer à repasser.

Si vous réglez la température sur un niveau plus bas après avoir repassé à une température élevée, laissez refroidir le fer pendant cinq minutes avant de poursuivre le repassage.

- 4** Commencez le repassage (fig. 4).

Conseil : Le repassage sera plus aisé et nécessitera moins de temps si vous humidifiez l'article à repasser.

Repassage sans planche à repasser

Lorsque vous êtes en voyage, vous ne disposez généralement pas de planche à repasser. Dans un tel cas, étendez la nappe de repassage (ou une serviette éponge repliée) sur une surface stable et plane.

Assurez-vous que la surface résiste à la chaleur et à l'humidité. Ne choisissez pas une surface en verre ou en plastique.

Nettoyage

- 1** Posez le fer à repasser sur son talon.
- 2** Débranchez le fer à repasser du secteur et laissez-le refroidir pendant au moins 30 minutes.
- 3** Nettoyez la semelle avec un chiffon humide et un détergent (liquide) non abrasif.

- 4 Nettoyez la partie supérieure du fer à repasser avec un chiffon humide.

Rangement

- 1 Posez le fer à repasser sur son talon (fig. 5).
- 2 Débranchez le fer à repasser du secteur et laissez-le refroidir pendant au moins 30 minutes.
- 3 Poussez la poignée dans le sens de la flèche (fig. 6).
- 4 Abaissez la poignée (fig. 7).
- 5 Rangez l'appareil dans la housse.

Environnement

- Lorsqu'il ne fonctionnera plus, ne jetez pas l'appareil avec les ordures ménagères, mais déposez-le à un endroit assigné à cet effet, où il pourra être recyclé. Vous contribuerez ainsi à la protection de l'environnement (fig. 8).

Garantie et service

Si vous souhaitez obtenir des informations supplémentaires ou si vous rencontrez un problème, rendez-vous sur le site Web de Philips à l'adresse www.philips.com ou contactez le Service Consommateurs Philips de votre pays (vous trouverez le numéro de téléphone correspondant sur le dépliant de garantie internationale). S'il n'existe pas de Service Consommateurs Philips dans votre pays, renseignez-vous auprès de votre revendeur Philips local.

Dépannage

Cette rubrique présente les problèmes les plus courants que vous pouvez rencontrer avec votre appareil. Si vous ne parvenez pas à résoudre le problème à l'aide des informations ci-dessous, contactez le Service Consommateurs Philips de votre pays.

Problème	Cause possible	Solution
Le fer à repasser est branché, mais la semelle est froide.	Problème de branchement.	Vérifiez le cordon d'alimentation, la fiche et la prise secteur.
	Le thermostat est probablement réglé sur MIN.	Réglez le thermostat sur la température requise.

Introduzione

Congratulazioni per l'acquisto e benvenuti in Philips! Per trarre il massimo vantaggio dall'assistenza Philips, registrate il vostro prodotto su www.philips.com/welcome.

Grazie al suo design compatto e leggero, il ferro assicura una stiratura rapida e la massima facilità di trasporto nella pratica custodia.

Il ferro può essere utilizzato in maniera sicura con tutte le tensioni disponibili (110-120 V/220-240 V) grazie al selettore di tensione in dotazione. Se necessario, sono disponibili spine per l'adattatore presso i rivenditori Philips, i centri assistenza, le reception degli hotel o i ferramenta.

Descrizione generale (fig. 1)

- A** Impugnatura pieghevole
- B** Cavo di alimentazione
- C** Selettore di tensione
- D** Termostato
- E** Piastra e scanalatura pulsante

Importante

Prima di utilizzare l'apparecchio, leggete attentamente il presente manuale utente e conservatelo per eventuali riferimenti futuri.

Pericolo

- Non immergete mai il ferro nell'acqua.

Avvertenza

- Prima di collegare l'apparecchio, verificate che il selettore per doppia tensione corrisponda alla tensione disponibile. Potete impostare il selettore di tensione utilizzando una moneta. Dopo l'uso, si consiglia di impostare il selettore di tensione su 220/240 V. In questo modo, eviterete di collegare il ferro a un livello di tensione eccessivo.
- Non utilizzate l'apparecchio nel caso in cui la spina, il cavo di alimentazione o l'apparecchio stesso siano danneggiati o in presenza di rotture.

- Nel caso in cui il cavo di alimentazione fosse danneggiato, dovrà essere sostituito presso i centri autorizzati Philips, i rivenditori specializzati oppure da personale debitamente qualificato, per evitare situazioni pericolose.
- Non lasciate mai l'apparecchio incustodito quando è collegato alla presa di corrente.
- L'apparecchio non è destinato a persone (inclusi bambini) con capacità mentali, fisiche o sensoriali ridotte, fatti salvi i casi in cui tali persone abbiano ricevuto assistenza o formazione per l'uso dell'apparecchio da una persona responsabile della loro sicurezza.
- Adottate le dovute precauzioni per evitare che i bambini giochino con l'apparecchio.
- Evitate che il cavo di alimentazione venga a contatto con la piastra del ferro calda.

Attenzione

- Se l'apparecchio dispone di un spina con messa a terra, dovete collegarlo a una presa dotata di messa a terra.
- Se la spina dell'apparecchio non è compatibile con la presa a muro, utilizzate un adattatore per prese dotato di messa a terra.
- Non collegate l'apparecchio a una presa a muro destinata esclusivamente ai rasoi.
- Nelle stanze d'albergo, per evitare di bruciare il fusibile, non utilizzate il ferro da stiro simultaneamente a un altro apparecchio con un assorbimento elevato di watt, come ad esempio un asciugacapelli.
- Verificate periodicamente le condizioni del cavo di alimentazione.
- Posizionate e utilizzate sempre il ferro su una superficie piana, stabile e orizzontale.
- La piastra del ferro può surriscaldarsi eccessivamente e provocare scottature se a contatto con la pelle.
- Dopo aver utilizzato l'apparecchio, durante le operazioni di pulizia o se lasciate l'apparecchio incustodito anche per un breve periodo, mettete il ferro in posizione verticale e scollegate la spina dalla presa a muro.
- Questo apparecchio non è destinato a una frequenza d'uso professionale.

Campi elettromagnetici (EMF)

Questo apparecchio Philips è conforme a tutti gli standard relativi ai campi elettromagnetici (EMF). Se utilizzato in modo appropriato seguendo le istruzioni contenute nel presente manuale utente, l'apparecchio consente un utilizzo sicuro come confermato dai risultati scientifici attualmente disponibili.

Prima di utilizzare l'apparecchio per la prima volta

- 1** Rimuovete gli eventuali adesivi o il foglio di protezione dalla piastra.
- 2** Riscaldare il ferro alla massima temperatura e passatelo su uno straccio umido per vari minuti, per eliminare eventuali residui dalla piastra.

Predisposizione dell'apparecchio

Estrazione dell'impugnatura

- 1** Alzare l'impugnatura per estrarla finché non scatta in posizione (fig. 2).

Impostazione della temperatura

- 1** Verificate sull'etichetta del capo la temperatura di stiratura richiesta.
 - ● Tessuti sintetici (ad esempio acrilico, viscosa, poliammide, poliestere)
 - ● Seta
 - ●● Lana
 - ●●● Cotone, lino

Se non si conosce il tessuto del capo da stirare, si consiglia di stirare un angolo nascosto per determinare la temperatura più indicata.

Seta, lana e fibre sintetiche: stirate il capo a rovescio per evitare aloni lucidi.

Iniziate a stirare i capi che richiedono una temperatura di stiratura più bassa, ad esempio i tessuti sintetici.

- 2** Impostate il termostato alla temperatura richiesta (fig. 3).
- 3** Ponete il ferro in posizione verticale.

- 4 Inserite la spina in una presa di messa a terra.

Modalità d'uso dell'apparecchio

Nota La prima volta che si utilizza il ferro, si potrebbe notare la fuoriuscita di vapore; tuttavia scompare dopo poco tempo.

Stiratura

- 1 Selezionate la temperatura di stiratura consigliata (consultare il capitolo "Predisposizione dell'apparecchio").
- 2 Ponete il ferro in posizione verticale.
- 3 Lasciate riscaldare il ferro per due minuti prima di iniziare la stiratura.

Se regolate il termostato su una impostazione inferiore dopo aver stirato a una temperatura più alta, è necessario lasciare raffreddare il ferro da stiro per cinque minuti prima di continuare la stiratura.

- 4 Iniziate a stirare (fig. 4).

Consiglio La stiratura è più facile e veloce se il capo viene inumidito.

Stiratura senza asse da stiro

Quando siete in viaggio, un'asse da stiro non è sempre a portata di mano. In tal caso, posizionate una tovaglia (o un asciugamano in spugna piegato), su una superficie piana e stabile.

Assicuratevi che la superficie sia resistente al calore e all'umidità. Non utilizzate una superficie in vetro o plastica.

Pulizia

- 1 Ponete il ferro in posizione verticale.
- 2 Scollegate la spina dalla presa di corrente e lasciate raffreddare il ferro per almeno 30 minuti.
- 3 Pulite la piastra con un panno umido e con un detergente (liquido) non abrasivo.
- 4 Per pulire la parte superiore del ferro utilizzate un panno umido.

Come riporre l'apparecchio

- 1 Ponete il ferro in posizione verticale (fig. 5).
- 2 Scollegate la spina dalla presa di corrente e lasciate raffreddare il ferro per almeno 30 minuti.
- 3 Spingete il supporto del manico nella direzione della freccia (fig. 6).
- 4 Premete il manico verso il basso (fig. 7).
- 5 Riponete l'apparecchio nell'apposita custodia.

Tutela dell'ambiente

- Per contribuire alla tutela dell'ambiente, non gettate l'apparecchio tra i rifiuti domestici quando non viene più utilizzato, ma consegnatelo a un centro di raccolta ufficiale (fig. 8).

Garanzia e assistenza

Se avete bisogno di assistenza o informazioni o in caso di problemi, visitate il sito Web Philips all'indirizzo **www.philips.com** oppure contattate il Centro Assistenza Clienti Philips del vostro Paese (per conoscere il numero di telefono consultate l'opuscolo della garanzia). Se nel vostro Paese non esiste un Centro Assistenza Clienti, rivolgetevi al vostro rivenditore Philips.

Risoluzione dei guasti

In questo capitolo vengono riportati i problemi più ricorrenti legati all'uso dell'apparecchio. Se non riuscite a risolvere i problemi con le informazioni seguenti, contattate il Centro Assistenza Clienti Philips del vostro paese.

Problema	Possibile causa	Soluzione
Il ferro è collegato alla presa di corrente ma la piastra è fredda.	Problema di collegamento.	Verificate il cavo di alimentazione, lo spinotto e la presa a muro.
	Il termostato è impostato sul livello minimo.	Impostate il termostato alla temperatura richiesta.

Inleiding

Gefeliciteerd met uw aankoop en welkom bij Philips! Als u volledig wilt profiteren van de ondersteuning die Philips biedt, registreer uw product dan op www.philips.com/welcome.

Dankzij het compacte, lichtgewicht ontwerp is dit strijkijzer ideaal voor een snelle strijkbeurt. U kunt het gemakkelijk mee op reis nemen in het handige etui.

Doordat het strijkijzer is uitgerust met een voltagekeuzeschakelaar, kan het veilig worden gebruikt op iedere netspanning (110-120V/220-240V). Indien nodig kunt u geschikte stekkeradapters vinden bij Philips-dealers, servicecentra, hotelrecepties of gereedschapswinkels.

Algemene beschrijving (fig. 1)

- A** Inklapbare handgreep
- B** Netsnoer
- C** Voltagekeuzeschakelaar met twee standen
- D** Temperatuurregelaar
- E** Zoolplaat en knopengleuf

Belangrijk

Lees deze gebruiksaanwijzing zorgvuldig door voordat u het apparaat gaat gebruiken. Bewaar de gebruiksaanwijzing om deze indien nodig te kunnen raadplegen.

Gevaar

- Dompel het strijkijzer nooit in water.

Waarschuwing

- Controleer of de voltagekeuzeschakelaar is ingesteld op de plaatselijke netspanning voordat u het apparaat aansluit. U kunt de voltagekeuzeschakelaar instellen met een munt. Stel de schakelaar na gebruik altijd in op 220/240V. Hiermee voorkomt u schade als u het strijkijzer per ongeluk op de verkeerde netspanning aansluit.
- Gebruik het apparaat niet indien de stekker, het snoer of het apparaat zelf zichtbaar beschadigd is. Gebruik het apparaat ook niet meer als het is gevallen.

- Indien het netsnoer beschadigd is, moet u het laten vervangen door Philips, een door Philips geautoriseerd servicecentrum of personen met vergelijkbare kwalificaties om gevaar te voorkomen.
- Laat het apparaat nooit onbeheerd achter terwijl het op netspanning is aangesloten.
- Dit apparaat is niet bedoeld voor gebruik door personen (waaronder kinderen) met verminderde lichamelijke, zintuiglijke of geestelijke vermogens, of die gebrek aan ervaring of kennis hebben, tenzij iemand die verantwoordelijk is voor hun veiligheid toezicht op hen houdt of hen heeft uitgelegd hoe het apparaat dient te worden gebruikt.
- Houd toezicht op kinderen om te voorkomen dat ze met het apparaat gaan spelen.
- Voorkom dat het netsnoer in aanraking komt met de hete zoolplaat van het strijkijzer.

Let op

- Als het apparaat wordt geleverd met een gearde stekker, moet u deze in een geaard stopcontact steken.
- Gebruik een gearde adapter als de stekker niet in het stopcontact past.
- Sluit het apparaat niet aan op een stopcontact voor scheerapparaten.
- Gebruik het strijkijzer in uw hotelkamer niet gelijktijdig met een ander apparaat met een groot vermogen (bijv. een haardroger) om te voorkomen dat een zekering doorbrandt.
- Controleer regelmatig of het netsnoer niet beschadigd is.
- Plaats en gebruik het strijkijzer altijd op een stabiele, vlakke en horizontale ondergrond.
- De zoolplaat van het strijkijzer kan zeer heet worden en bij aanraking brandwonden veroorzaken.
- Als u klaar bent met strijken, als u het strijkijzer schoonmaakt en als u bij het strijkijzer wegloopt (als is het maar even), zet dan het strijkijzer op de achterkant en haal de stekker uit het stopcontact.
- Het apparaat is niet bedoeld voor regelmatig gebruik.

Elektromagnetische velden (EMV)

Dit Philips-apparaat voldoet aan alle richtlijnen met betrekking tot elektromagnetische velden (EMV). Mits het apparaat op de juiste wijze en volgens de instructies in deze gebruiksaanwijzing wordt gebruikt, is het veilig te gebruiken volgens het nu beschikbare wetenschappelijke bewijs.

Voor het eerste gebruik

- 1** Verwijder eventuele stickers of beschermfolie van de zoolplaat.
- 2** Laat het strijkijzer opwarmen tot de maximumtemperatuur en beweeg het strijkijzer vervolgens gedurende een paar minuten over een vochtige doek om mogelijke resten van de zoolplaat te verwijderen.

Klaarmaken voor gebruik

De handgreep uitklappen

- 1** Trek aan de handgreep om deze uit te klappen ('klik') (fig. 2).

De temperatuur instellen

- 1** Raadpleeg het wasetiket van het te strijken artikel voor de juiste strijkt temperatuur.

- ● Synthetische stoffen (bijv. acryl, viscose, polyamide, polyester)
- ● Zijde
- ●● Wol
- ●●● Katoen, linnen

Als u niet zeker weet van welk materiaal het artikel gemaakt is, probeer de gekozen strijkt temperatuur dan eerst uit op een plek die niet zichtbaar is wanneer u het artikel draagt of gebruikt.

Zijde, wol en synthetische materialen: strijk de binnenkant van de stoffen om glimmende plekken te voorkomen.

Strijk eerst de artikelen die op de laagste temperatuur gestreken moeten worden, zoals artikelen gemaakt van synthetische stoffen.

- 2** Stel de temperatuurregelaar in op de vereiste strijkt temperatuur (fig. 3).

- 3 Zet het strijkijzer op zijn achterkant.
- 4 Steek de stekker in een geaard stopcontact.

Het apparaat gebruiken

Opmerking: Er kan wat rook uit het strijkijzer komen wanneer u het voor de eerste keer gebruikt. Dit houdt na korte tijd op.

Strijken

- 1 Stel de aanbevolen strijktemperatuur in (zie hoofdstuk 'Klaarmaken voor gebruik').
- 2 Zet het strijkijzer op zijn achterkant.
- 3 Laat het strijkijzer twee minuten opwarmen voordat u begint met strijken.

Als u na het strijken op een hoge temperatuur de temperatuurregelaar instelt op een lagere stand, laat het strijkijzer dan vijf minuten afkoelen voordat u verdergaat met strijken.

- 4 Begin met strijken (fig. 4).

Tip Strijken gaat gemakkelijker en kost minder tijd wanneer u het kledingstuk eerst vochtig maakt.

Strijken zonder strijkplank

Als u op reis bent, hebt u vaak geen strijkplank bij de hand. Spreid in dat geval het tafelkleed (of een gevouwen badstof handdoek) uit op een stevige, vlakke ondergrond.

Controleer of de ondergrond hitte- en vochtbestendig is. Gebruik geen ondergrond van glas of plastic.

Schoonmaken

- 1 Zet het strijkijzer op zijn achterkant.
- 2 Haal de stekker uit het stopcontact en laat het strijkijzer ten minste 30 minuten afkoelen.

- 3 Veeg de zoolplaat schoon met een vochtige doek en een niet-schurend (vloeibaar) schoonmaakmiddel.
- 4 Maak de bovenkant van het strijkijzer schoon met een vochtige doek.

Opbergen

- 1 Zet het strijkijzer op zijn achterkant (fig. 5).
- 2 Haal de stekker uit het stopcontact en laat het strijkijzer ten minste 30 minuten afkoelen.
- 3 Duw de steun van de handgreep in de richting van de pijl (fig. 6).
- 4 Duw de handgreep naar beneden (fig. 7).
- 5 Berg het apparaat op in het etui.

Milieu

- Gooi het apparaat aan het einde van zijn levensduur niet weg met het normale huisvuil, maar lever het in op een door de overheid aangewezen inzamelpunt om het te laten recyclen. Op die manier levert u een bijdrage aan een schonere leefomgeving (fig. 8).

Garantie & service

Als u service of informatie nodig hebt of als u een probleem hebt, bezoek dan de Philips-website www.philips.nl, of neem contact op met het Philips Consumer Care Centre in uw land (u vindt het telefoonnummer in het 'worldwide guarantee'-vouwblad). Als er geen Consumer Care Centre in uw land is, ga dan naar uw Philips-dealer.

Problemen oplossen

Dit hoofdstuk behandelt in het kort de problemen die u kunt tegenkomen tijdens het gebruik van het apparaat. Als u er niet in slaagt het probleem op te lossen met behulp van de onderstaande informatie, neem dan contact op met het Consumer Care Centre in uw land.

Probleem	Mogelijke oorzaak	Oplossing
De stekker zit in het stopcontact, maar de zoolplaat is koud.	Aansluitprobleem.	Controleer het netsnoer, de stekker en het stopcontact.
	De temperatuurregelaar staat waarschijnlijk op MIN.	Stel de temperatuurregelaar in op de vereiste stand.

Innledning

Gratulerer med kjøpet og velkommen til Philips! Du får best mulig nytte av støtten som Philips tilbyr, hvis du registrerer produktet ditt på www.philips.com/welcome.

Takket være den kompakte og lette utformingen, passer dette strykejernet ideelt for raske strykejobber. Du kan ta det med i det hendige etuiet når du er på reise.

Strykejernet kan brukes sikkert på alle spenninger (110–120V/220–240V), siden det har en spenningsvelger. Hvis du trenger det, er passende adapterkontakter tilgjengelige fra Philips-forhandlere, servicesentre, hotellresepsjoner og jernvarebutikker.

Generell beskrivelse (fig. 1)

- A** Sammenleggbart håndtak
- B** Ledning
- C** Dobbelt spenningsvelger
- D** Temperaturbryter
- E** Strykesåle og knappespor

Viktig

Les denne brukerveiledningen nøye før du bruker apparatet, og ta vare på den for senere referanse.

Fare

- Strykejernet må aldri dyppes i vann.

Advarsel

- Kontroller om den doble spenningsvelgeren er satt til den lokale nettspenningen før du kobler til apparatet. Du kan justere plasseringen på den doble spenningsvelgeren med en mynt. Tilbakestill alltid velgeren til 220/240V etter bruk. Dette forhindrer skade hvis du ved en feil skulle koble strykejernet til feil spenning.
- Ikke bruk apparatet hvis støpselet, ledningen eller selve apparatet har synlig skade, eller hvis apparatet har falt i gulvet.

- Hvis ledningen er ødelagt, må den alltid skiftes ut av Philips, et servicesenter som er godkjent av Philips, eller lignende kvalifisert personell, slik at man unngår farlige situasjoner.
- La aldri apparatet stå uten tilsyn når det er koblet til strømmettet.
- Dette apparatet er ikke tiltenkt bruk av personer (inkludert barn) som har nedsatt sanseevne eller fysisk eller psykisk funksjonsevne, eller personer som ikke har erfaring eller kunnskap, unntatt hvis de får tilsyn eller instruksjoner om bruk av apparatet av en person som er ansvarlig for sikkerheten.
- Pass på at barn er under tilsyn, slik at de ikke leker med apparatet.
- Ikke la ledningen komme i kontakt med den varme strykesålen på strykejernet.

Viktig

- Hvis apparatet har et jordet støpsel, må det settes i en jordet stikkontakt.
- Bruk en jordet adapterkontakt hvis kontakten ikke samsvarer med den lokale veggkontakten.
- Ikke koble apparatet til en stikkontakt som er beregnet på barbermaskiner.
- Ikke bruk strykejernet på hotellrommet samtidig med andre apparater som bruker mye strøm (f.eks. en hårføner). Dette kan føre til at sikringen går.
- Kontroller ledningen regelmessig for mulig skade.
- Plasser og bruk alltid strykejernet på en stabil og horisontal overflate.
- Strykesålen på strykejernet kan bli ekstremt varm, og du kan brenne deg hvis du tar på den.
- Når du er ferdig med å stryke, når du rengjør apparatet og også når du setter fra deg strykejernet et øyeblikk: la strykejernet stå oppreist og ta støpselet ut av stikkontakten.
- Apparatet er ikke beregnet på regelmessig bruk.

Elektromagnetiske felt (EMF)

Dette Philips-apparatet overholder alle standarder som gjelder for elektromagnetiske felt (EMF). Hvis det håndteres riktig og i samsvar med instruksjonene i denne brukerveiledningen, er det trygt å bruke det ut fra den kunnskapen vi har per dags dato.

Før første gangs bruk

- 1 Fjern alle klistremerker og beskyttelsesfolie fra strykesålen.
- 2 La strykejernet varmes opp til maksimal temperatur og før strykejernet over et fuktig tøyestykke i noen minutter for å fjerne eventuelle rester fra strykesålen.

Før bruk**Slå ut håndtaket**

- 1 Trekk opp håndtaket for å slå det ut (du hører et klikk) (fig. 2).

Stille inn temperaturen

- 1 Se vaskeanvisningen hvis du trenger informasjon om riktig stryketemperatur.

- ● Syntetiske stoffer (f.eks. akryl, viskose, polyamid og polyester)
- ● Silke
- ●● Ull
- ●●● Bomull, lin

Hvis du ikke vet hva slags stoff et plagg består av, kan du finne riktig stryketemperatur ved å stryke en del som ikke vil være synlig når du bruker plagget.

Silke, ull og syntetiske stoffer: Stryk på vrangen for å unngå blanke områder.

Begynn å stryke de plaggene som krever lavest stryketemperatur, for eksempel plagg som er laget av syntetiske materialer.

- 2 Sett temperaturbryteren på ønsket stryketemperatur (fig. 3).

- 3 Sett strykejernet i oppreist stilling.

- 4 Sett støpselet i en jordet stikkontakt.

Bruke apparatet

Merk: Strykejernet kan ryke litt ved første gangs bruk. Dette vil avta etter en liten stund.

Stryke

- 1** Velg anbefalt stryketemperatur (se avsnittet Før bruk).
- 2** Sett strykejernet i oppreist stilling.
- 3** La strykejernet varmes opp i to minutter før du begynner å stryke. Hvis du setter temperaturkontrollen til en lavere innstilling etter at du har strøket med høy temperatur, må du la strykejernet kjøle seg ned i fem minutter før du fortsetter strykingen.
- 4** Begynn å stryke (fig. 4).

Tips: Strykingen blir enklere og tar kortere tid hvis du fukter plagget først.

Stryke uten strykebrett

Når du er ute og reiser, har du ofte ikke noe strykebrett for hånden. I slike tilfeller kan du legge duken (eller et sammenbrettet frottéhåndkle) på et stødig, flatt underlag.

Kontroller at overflaten er varme- og vannbestandig. Ikke bruk glass- eller plastoverflater.

Rengjøring

- 1** Sett strykejernet i oppreist stilling.
- 2** Ta ut ledningen av veggkontakten, og la strykejernet avkjøles i minst 30 minutter.
- 3** Tørk av strykesålen med en fuktig klut og (flytende) vaskemiddel uten skureeffekt.
- 4** Rengjør overdelen av strykejernet med en fuktig klut.

Oppbevaring

- 1** Sett strykejernet i oppreist stilling (fig. 5).
- 2** Ta ut ledningen av veggkontakten, og la strykejernet avkjøles i minst 30 minutter.
- 3** Skyv håndtakstøtten i retningen som pilen viser (fig. 6).

4 Trykk håndtaket ned (fig. 7).

5 Oppbevar apparatet i vesken.

Miljø

- Ikke kast apparatet som vanlig husholdningsavfall når det ikke kan brukes lenger. Lever det på en gjenvinningsstasjon. Slik bidrar du til å ta vare på miljøet (fig. 8).

Garanti og service

Hvis du trenger service eller informasjon, eller hvis du har et problem med produktet, kan du gå til nettsidene til Philips på www.philips.com. Du kan også ta kontakt med Philips' forbrukertjeneste der du bor (du finner telefonnummeret i garantiheftet). Hvis det ikke finnes noen forbrukertjeneste i nærheten, kan du kontakte din lokale Philips-forhandler.

Feilsøking

I dette kapitlet oppsummeres de vanligste problemene som kan oppstå med apparatet. Hvis du ikke klarer å løse problemet med informasjonen nedenfor, bør du ta kontakt med Philips' forbrukerstøtte der du bor.

Problem	Mulig årsak	Løsning
Strykejernet er koblet til, men strykesålen er kald.	Problemer med tilkoblingen.	Undersøk ledningen, støpslet og stikkkontakten.
	Temperaturbryteren er sannsynligvis satt til MIN.	Sett temperaturbryteren på ønsket temperatur.

Introdução

Parabéns pela sua compra e bem-vindo(a) à Philips! Para poder beneficiar de todas as vantagens da assistência Philips, registre o seu produto em www.philips.com/welcome.

Graças ao seu design compacto e leve, este ferro é ideal para passagens a ferro rápidas. Pode levá-lo consigo na sua bolsa prática quando viaja.

O ferro pode ser utilizado em segurança com todas as voltagens eléctricas (110-120V/220-240V), graças ao selector de voltagem incluído. Caso seja necessário, estão disponíveis fichas adaptadoras adequadas nos revendedores da Philips, centros de assistência, recepções de hotel ou lojas de ferragens.

Descrição geral (fig. 1)

- A** Pega desdobrável
- B** Fio de alimentação
- C** Selector duplo de voltagem
- D** Controlo de temperatura
- E** Base e ranhura do botão

Importante

Leia cuidadosamente este manual do utilizador antes de utilizar o aparelho e guarde-o para uma eventual consulta futura.

Perigo

- Nunca mergulhe o ferro dentro de água.

Aviso

- Verifique se o selector de dupla voltagem está definido de acordo com a voltagem local antes de ligar o aparelho. Pode ajustar a posição do selector de dupla voltagem com uma moeda. Reponha sempre o selector na posição 220/240V após cada utilização. Isto impede que o seu aparelho fique danificado se ligar inadvertidamente o ferro à voltagem errada.
- Não utilize o aparelho se a ficha, o fio ou o próprio aparelho apresentarem sinais visíveis de danos ou se tiver deixado cair o aparelho.

- Se o fio estiver danificado, deve ser sempre substituído pela Philips, por um centro de assistência autorizado da Philips ou por pessoal devidamente qualificado para se evitarem situações de perigo.
- Nunca deixe o aparelho sozinho quando estiver ligado à corrente.
- Este aparelho não deve ser utilizado por pessoas (incluindo crianças) com capacidades físicas, sensoriais ou mentais reduzidas, ou com falta de experiência e conhecimento, a não ser que lhes tenha sido dada supervisão ou instruções relativas à utilização do aparelho por uma pessoa responsável pela sua segurança.
- As crianças devem ser vigiadas para assegurar que não brincam com o aparelho.
- Não deixe que o fio de alimentação entre em contacto com a base quente do ferro.

Atenção

- Se o aparelho for fornecido com uma ficha com ligação à terra, tem de ser ligado a uma tomada eléctrica com ligação à terra.
- Utilize uma ficha adaptadora com ligação a terra caso a ficha eléctrica não corresponda à tomada de parede.
- Não ligue o aparelho a uma tomada eléctrica destinada a máquinas de barbear.
- Não utilize o ferro no quarto de hotel em simultâneo com outro aparelho de alta voltagem (p. ex., um secador de cabelo) para evitar que os fusíveis rebentem.
- Verifique regularmente se o fio de alimentação se encontra danificado.
- Coloque e utilize sempre o ferro sobre uma superfície estável, plana e horizontal.
- A base do ferro pode ficar extremamente quente e causar queimaduras se for tocada.
- Quando terminar de passar, quando limpar o aparelho e também quando abandonar o ferro mesmo por pouco tempo: coloque o ferro em posição de descanso e retire a ficha de alimentação da tomada eléctrica.
- Este aparelho não se destina a uma utilização regular.

Campos Electromagnéticos — EMF (Electro Magnetic Fields)

Este aparelho Philips cumpre todas as normas relacionadas com campos electromagnéticos (EMF). Se for manuseado correctamente e de acordo com as instruções presentes no manual do utilizador, o aparelho proporciona uma utilização segura, como demonstrado pelas provas científicas actualmente disponíveis.

Antes da primeira utilização

- 1 Retire todos os autocolantes ou película de protecção da base do ferro.
- 2 Deixe o ferro aquecer até à temperatura máxima e passe-o sobre um pedaço de pano húmido durante alguns minutos para remover todos os resíduos da base.

Preparação

Desdobrar a pega

- 1 Puxe a pega para cima para desdobrá-la ('click') (fig. 2).

Regular a temperatura

- 1 Verifique a etiqueta da peça de roupa para saber qual a temperatura que deve seleccionar.

- ● Tecidos sintéticos (p. ex.: acrílico, viscose, poliamida, poliéster)
- ● Seda
- ●● Lã
- ●●● Algodão, linho

Se desconhecer o tipo ou os tipos de material da peça, calcule a temperatura certa experimentando primeiro numa parte que não fique à vista quando vestir ou usar a roupa.

Seda, lã e tecidos sintéticos: passe o tecido pelo lado do avesso para evitar a formação de lustro.

Comece por passar as peças que necessitem de temperatura mais baixa, como é o caso das fibras sintéticas.

- 2 Regule o controlo da temperatura para a temperatura adequada a cada tecido (fig. 3).
- 3 Coloque o ferro em posição de descanso.
- 4 Ligue a ficha a uma tomada com terra.

Utilizar o aparelho

Nota: O ferro pode libertar algum fumo quando for utilizado pela primeira vez. É normal e pára passado pouco tempo.

Passar a ferro

- 1 Seleccione a temperatura necessária (consulte o capítulo 'Preparação').
- 2 Coloque o ferro em posição de descanso.
- 3 Permita que o ferro aqueça durante dois minutos antes de começar a engomar.

Se colocar o botão de temperatura numa regulação inferior depois de engomar a uma alta temperatura, permita que o ferro arrefeça durante cinco minutos antes de continuar a engomar.

- 4 Comece a passar a ferro (fig. 4).

Sugestão: Engomar é mais fácil e demora menos tempo se primeiro humedecer a peça.

Passar a ferro sem tábua própria

Quando em viagem, é provável que nem sempre tenha uma tábua de passar a ferro à mão. Neste caso, coloque o pano (apenas em modelos específicos) ou uma toalha turca dobrada sobre uma superfície firme e plana.

Certifique-se de que a superfície é resistente ao calor e à humidade. Não utilize superfícies de vidro ou plástico.

Limpeza

- 1 Coloque o ferro em posição de descanso.

- 2 Retire a ficha de alimentação da tomada eléctrica e deixe o ferro arrefecer durante pelo menos 30 minutos.
- 3 Limpe a base com um pano húmido e agente de limpeza (líquido) não abrasivo.
- 4 Limpe a parte de cima do ferro com um pano húmido.

Arrumação

- 1 Coloque o ferro em posição de descanso (fig. 5).
- 2 Retire a ficha de alimentação da tomada eléctrica e deixe o ferro arrefecer durante pelo menos 30 minutos.
- 3 Empurre o suporte da pega na direcção da seta (fig. 6).
- 4 Pressione a pega (fig. 7).
- 5 Guarde o aparelho na bolsa.

Ambiente

- Não deite fora o aparelho junto com o lixo doméstico normal no final da sua vida útil; entregue-o num ponto de recolha oficial para reciclagem. Ao fazê-lo ajuda a preservar o ambiente (fig. 8).

Garantia e assistência

Se necessitar de reparações, informações ou se tiver problemas, visite o Web site da Philips em www.philips.pt ou contacte o Centro de Assistência ao Consumidor local (pode encontrar o número de telefone no folheto de garantia mundial). Se não existir um Centro de Assistência no seu país, visite o seu representante Philips local.

Resolução de problemas

Este capítulo resume alguns dos problemas mais comuns que pode encontrar no aparelho. Se não conseguir resolver o problema através das indicações dadas a seguir, contacte o Centro de Assistência Philips no seu país.

Problema	Causa provável	Solução
O ferro está ligado mas a base continua fria.	Problema de ligação.	Verifique o cabo de alimentação eléctrica, a ficha e a tomada de parede.
	O botão de temperatura está na posição MIN.	Regule o controlo da temperatura para o valor pretendido.

Introduktion

Grattis till inköpet och välkommen till Philips! För att dra maximal nytta av den support som Philips erbjuder kan du registrera din produkt på www.philips.com/welcome.

Tack vare det här strykjärnets kompakta och lätta konstruktion är det perfekt när du behöver stryka något snabbt. När du reser kan du ta med det i det praktiska fodralet.

Du kan använda strykjärnet utan risk med alla vanliga spänningsnivåer (110-120V/220-240V) eftersom det är utrustat med en spänningsväljare. Om det skulle behövas kan du hitta lämpliga adapterkontakter hos Philips-återförsäljare, -serviceombud, hotellreceptioner och verktygsbutiker.

Allmän beskrivning (Bild 1)

- A** Vikbart handtag
- B** Nätsladd
- C** Spänningsväljare med två lägen
- D** Temperaturreglage
- E** Stryksula och knappskåra

Viktigt

Läs användarhandboken noggrant innan du använder apparaten och spara den för framtida bruk.

Fara

- Doppa aldrig strykjärnet i vatten.

Varning

- Kontrollera att inställningen för spänningsväljaren överensstämmer med den lokala nätspänningen innan du ansluter apparaten. Du kan justera läget för spänningsväljaren med hjälp av ett mynt. Återställ alltid väljaren till positionen 220/240V efter användning. På så sätt förhindras skador om strykjärnet oavsiktligt ansluts till fel spänning.
- Använd inte apparaten om kontakten, sladden eller själva apparaten har synliga skador eller om apparaten har tappats i golvet.

- Om nätsladden är skadad måste den alltid bytas ut av Philips, ett av Philips auktoriserade serviceombud eller liknande behöriga personer för att undvika olyckor.
- Lämna aldrig apparaten utan uppsikt när den är ansluten till elnätet.
- Apparaten är inte avsedd för användning av personer (inklusive barn) med olika funktionshinder, eller av personer som inte har kunskap om hur apparaten används, om de inte övervakas eller får instruktioner angående användning av apparaten av en person som är ansvarig för deras säkerhet.
- Små barn ska övervakas så att de inte kan leka med apparaten.
- Låt inte nätsladden komma i kontakt med den varma stryksulan.

Var försiktig

- Om apparaten har en jordad kontakt måste den anslutas till ett jordat vägguttag.
- Använd en jordad adapterkontakt om det inte går att använda stickkontakten i vägguttaget där du befinner dig.
- Anslut inte apparaten till ett vägguttag som är avsett för rakapparater.
- Använd inte strykjärnet på ett hotellrum samtidigt som andra apparater med hög effekt (t.ex. en hårtork) för att undvika att en säkring går.
- Kontrollera nätsladden regelbundet för att se om den är skadad.
- Placera och använd alltid strykjärnet på en stabil, jämn och horisontell yta.
- Järnets stryksula kan bli mycket het och vid beröring orsaka brännskada.
- När du har strukit klart, när du rengör strykjärnet och också när du lämnar strykjärnet för en kort stund: ställ strykjärnet på hälen och dra ut stickkontakten ur vägguttaget.
- Apparaten är inte avsedd för regelbunden användning.

Elektromagnetiska fält (EMF)

Den här apparaten från Philips uppfyller alla standarder för elektromagnetiska fält (EMF). Om apparaten hanteras på rätt sätt och enligt instruktionerna i den här användarhandboken är den säker att använda enligt de vetenskapliga belägg som finns i dagsläget.

Före första användningen

- 1 Ta bort etiketter och skyddsfilm från stryksulan.
- 2 Värm upp strykjärnet till maximal temperatur och för sedan strykjärnet över ett fuktigt tygstycke under några minuter för att avlägsna eventuella beläggningar från stryksulan.

Förberedelser inför användning

Fälla upp handtaget

- 1 Dra upp handtaget för att fälla upp det (ett klickljud hörs) (Bild 2).

Ställa in temperaturen

- 1 Rätt stryktemperatur hittar du på tvättetiketterna.
 - ● Syntetmaterial (t.ex. akryl, viskos, polyamid, polyester)
 - ● Siden
 - ●● Ull
 - ●●● Bomull, linne

Om du inte vet vilket tyg ett plagg är tillverkat av avgör du rätt stryktemperatur genom att stryka en bit som inte syns när du använder plagget.

Siden, ylle och syntetiska material: stryk på tygets baksida för att undvika glänsande fläckar.

Börja med att stryka de artiklar som kräver lägst stryktemperatur, t.ex. de som är gjorda av syntetiska fibrer.

- 2 Ställ in önskad stryktemperatur med temperaturreglaget (Bild 3).
- 3 Ställ strykjärnet på hälen.
- 4 Sätt in stickkontakten i ett jordat vägguttag.

Använda apparaten

Obs! Strykjärnet kan avge lite rök när du använder det första gången. Det upphör efter en kort stund.

Stryka

- 1 Välj rekommenderad stryktemperatur (se kapitlet Förberedelser inför användning).
- 2 Ställ strykjärnet på hälen.
- 3 Låt strykjärnet värmas upp i två minuter innan du börjar stryka. Om du ställer in temperaturreglaget på en lägre inställning efter att du har strukit med en hög temperatur låter du strykjärnet svalna i fem minuter innan du fortsätter att stryka.
- 4 Börja stryka (Bild 4).

Tips: Det går lättare och snabbare att stryka om du fuktar plagget först.

Stryka utan strykbräda

När du är på resande fot har du ofta inte tillgång till någon strykbräda. Du kan då lägga duken (eller en hopvikt frottéhandduk) på en stabil, platt yta. Kontrollera att ytan tål värme och fukt. Stryk inte på en yta av glas eller plast.

Rengöring

- 1 Ställ strykjärnet på hälen.
- 2 Ta ut stickkontakten ur vägguttaget och låt strykjärnet svalna i minst 30 minuter.
- 3 Torka av stryksulan med en fuktig trasa och (flytande) rengöringsmedel utan slipmedel.
- 4 Rengör strykjärnets övre del med en fuktad trasa.

Förvaring

- 1 Ställ strykjärnet på hälen (Bild 5).
- 2 Ta ut stickkontakten ur vägguttaget och låt strykjärnet svalna i minst 30 minuter.
- 3 Skjut stödet till handtaget i pilens riktning (Bild 6).

4 Fäll ned handtaget (Bild 7).

5 Förvara apparaten i fodralet.

Miljön

- Kasta inte apparaten i hushållssoporna när den är förbrukad. Lämna in den för återvinning vid en officiell återvinningsstation, så hjälper du till att skydda miljön (Bild 8).

Garanti och service

Om du behöver service eller information eller har problem med apparaten kan du besöka Philips webbplats på www.philips.com eller kontakta Philips kundtjänst i ditt land (du hittar telefonnumret i garantibroschyren). Om det inte finns någon kundtjänst i ditt land vänder du dig till din lokala Philips-återförsäljare.

Felsökning

I det här kapitlet finns en översikt över de vanligaste problemen som kan uppstå med apparaten. Om du inte kan lösa problemet med hjälp av nedanstående information kontaktar du kundtjänst i ditt land.

Problem	Möjlig orsak	Lösning
Strykjärnet är anslutet till vägguttaget men stryksulan är kall.	Anslutningsproblem.	Kontrollera nätsladden, stickkontakten och vägguttaget.
	Temperaturreglaget är förmodligen inställt på den lägsta nivån.	Ställ in önskad temperatur med temperaturreglaget.

簡介

恭喜您購買本產品並歡迎加入飛利浦！請於 www.philips.com/welcome 註冊您的產品，來善用飛利浦提供的支援。

由於設計輕巧，本熨斗非常適合快速熨燙工作使用。您可以在旅行時將熨斗放入收納包隨身攜帶。

熨斗具有電壓選擇裝置，可配合任何電壓 (110-120V/220-240V) 安心使用。如有需要，在飛利浦經銷商、服務中心、飯店櫃臺或硬體商店均可找到適合的轉接插頭。

一般說明 (圖 1)

- A** 折疊式把手
- B** 電線
- C** 雙電壓選擇
- D** 溫度設定鈕
- E** 底盤與鈕釦溝槽

重要事項

使用本產品前，請先仔細閱讀本使用手冊，並保留說明以供日後參考。

危險

- 請勿將熨斗浸泡在水中。

警示

- 在您連接電源之前，請先檢查雙重電壓選擇器是否已設定為您當地的電源系統電壓。您可以用硬幣調整雙重電壓選擇器的位置。使用後請一律將選擇器重設至 220/240 V 的位置。如此一來，可避免不慎將熨斗連接至錯誤電壓所造成的危險。
- 插頭、電線或產品本身受損時，抑或是產品曾摔落時，請勿使用。
- 如果電線損壞，必須交由飛利浦、飛利浦授權之服務中心，或是具備相同資格的技師更換，以免發生危險。
- 當本產品連接到電源時，必須有人看顧。
- 本產品不適合供下列人士 (包括小孩) 使用：身體官能或心智能力退化者，或是經驗與使用知識缺乏者。他們需要有負責其安全的人員在旁監督，或指示產品的使用方法，方可使用。

- 請勿讓孩童將本產品當成玩具。
- 請勿讓電源線靠近接觸熨斗的發熱底盤。

警告

- 如果產品附有接地插頭，則必須插入吻合的接地插座上。
- 如果電源插頭與當地牆上插座不相符，請使用接地的變壓器插頭。
- 請勿將本電器用品連接至電動刮鬍刀的電源插座上。
- 請勿在旅館房間內同時使用熨斗與其它高瓦特電器用品 (例如：吹風機)，以避免保險絲燒斷。
- 定期檢查電線看看是否受損。
- 請將熨斗放置在平穩的水平面上使用。
- 熨斗的底盤可能會變得很燙，如果碰到可能會燙傷。
- 當您熨燙完畢、清理熨斗，或即使短暫離開熨斗時：請將熨斗直立在其跟部上，並且將電源插頭從插座拔出。
- 本電器用品不作經常性使用。

電磁場 (EMF)

本飛利浦產品符合電磁場 (electromagnetic fields, EMF) 所有相關標準。若正確處理及依照本使用手冊之說明進行操作，根據現有之科學文獻來看，使用本產品並無安全顧慮。

第一次使用前

- 1 請拔除在熨斗底盤的任何貼紙或保護膜。
- 2 將熨斗加熱到最高溫度，並在一塊溼布上來回熨燙幾分鐘，以除去底盤上任何的殘留物。

使用前準備

打開把手

- 1 將把手往上拉，打開把手 (會聽見「喀噠」一聲)。(圖 2)

設定溫度

- 1 關於適當的熨燙溫度，請檢查洗濯指示標籤。
 - ● 合成纖維 (例如，壓克力纖維、人造絲、聚醯胺、聚酯纖維)
 - ● 絲

70 繁體中文

- ●● 毛料
- ●●● 棉、亞麻布

如果您不知道衣料是由哪一種纖維製成，請先在該衣料不起眼的部份試燙，以判斷適當的熨燙溫度。

絲織品、毛料和合成纖維：請熨燙布料的背面，以防止留下亮面印記。

請從需要最低溫的衣物開始熨燙，例如合成纖維製的衣料。

2 將溫度控制設定到所需的熨燙溫度。(圖 3)

3 將熨斗直立。

4 將電源線插頭插入接地插座中。

使用此電器

注意：第一次使用時，熨斗可能會產生一些煙霧，煙霧會在不久後消失。

熨燙

1 設定至建議的熨燙溫度位置 (請參閱「準備使用」)。

2 將熨斗直立。

3 開始熨燙之前，請先等待兩分鐘，讓熨斗加熱。

若您在使用高溫熨燙後將溫度設定鈕設定到較低的設定，請先等待五分鐘，待熨斗冷卻之後再繼續熨燙。

4 開始熨燙。(圖 4)

提示：若先潤濕衣物，會較容易熨燙，所需時間也較少。

不使用燙板熨燙

當您在旅途中，常常手邊沒有燙板，此時，您可以在平穩的平面上鋪上熨燙桌布 (或大毛巾)。

請確定表面可受熱與加濕。請勿使用玻璃或塑膠表面。

清潔

1 將熨斗直立。

- 2 將電源插頭從插座上拔除並讓熨斗冷卻至少 30 分鐘。
- 3 用濕布和非磨蝕性的 (液體) 清潔劑擦拭底盤。
- 4 請用溼布清潔熨斗上面的部份。

收藏

- 1 將熨斗直立。(圖 5)
- 2 將電源插頭從插座上拔除並讓熨斗冷卻至少 30 分鐘。
- 3 請朝箭頭方向推動手把支架。(圖 6)
- 4 按下手把。(圖 7)
- 5 將本產品存放在收納袋中。

環境保護

- 電器壽命結束時請勿與一般家庭廢棄物一併丟棄。請將該產品放置於政府指定的回收站，此舉能為環保盡一份心力。(圖 8)

保固與服務

若您需要相關服務或資訊，或是有任何問題，請瀏覽飛利浦網站，網址為 www.philips.com，或連絡您當地的飛利浦顧客服務中心 (您可以在全球保證書上找到連絡電話)。若您當地沒有顧客服務中心，請洽詢當地的飛利浦經銷商。

故障排除

本單元概述您使用本產品時最常遇到的問題。如果您無法利用以下資訊解決您遇到的問題，請聯絡您所在國家/地區的顧客服務中心。

問題	可能原因	解決方法
熨斗已經插電，但是底盤仍是冷的。	電源連接問題。	檢查電源線，插頭和插座。
	溫度控制鈕可能設定為最小位置。	請將溫度控制鈕設定到所需的位置。

٢ انزع القابس من مقبس الحائط واترك المكواة لمدة ٣٠ دقيقة حتى تبرد.

٣ إمسح قاعدة الكي بقطعة قماش مبللة وباستخدام منشف غير كاشط (سائل).

٤ نظف الجزء العلوي من المكواة باستخدام قطعة قماش مبللة.

التخزين

١ ثبت المكواة على قاعدتها الخلفية (شكل ٥).

٢ انزع القابس من مقبس الحائط واترك المكواة لمدة ٣٠ دقيقة حتى تبرد.

٣ ادفع دعامة المقبض اليدوي في اتجاه السهم (شكل ٦).

٤ اضغط على المقبض اليدوي لخفضه (شكل ٧).

٥ خزن الجهاز في الحقيبة الخاصة به.

البيئة

– لا تتخلص من الجهاز مع المخلفات المنزلية العادية عند نهاية فترة استخدامه، لكن قم بتسليمه إلى نقطة تجميع رسمية لإعادة تدويره. تساعد من خلال القيام بهذا الإجراء في الحفاظ على البيئة (شكل ٨).

الضمان والصيانة

إذا كنت في حاجة إلى الخدمة أو المعلومات أو إذا واجهتك أي مشكلة، يرجى زيارة موقع الويب الخاص بشركة Philips على www.philips.com أو اتصل بمركز رعاية عملاء Philips في بلدك (ستجد رقم الهاتف الخاص به في كتيب الضمان العالمي). إذا لم يكن هناك مركز لخدمة العملاء في بلدك، توجه إلى موزع أجهزة Philips المحلي الخاص بك.

دليل حل المشكلات

يلخص هذا الفصل المشاكل العامة التي يمكن أن تواجهها مع استخدام الجهاز. في حالة تعذر حل المشكلة باستخدام المعلومات الموضحة أدناه، اتصل بمركز خدمة العملاء في بلدك.

المشكلة	السبب المحتمل	الحل
المكواة موصلة بالكهرباء ولكن قاعدة الكي باردة.	توجد مشكلة في التوصيل.	افحص السلك الكهربائي والقابس ومقبس الحائط.
	يمكن أن يكون مفتاح التحكم في درجة الحرارة مضبوط على إعداد الحد الأدنى (MIN).	اضبط مفتاح التحكم في درجة الحرارة على الوضع المطلوب.

– ●● الصوف

– ●●● القطن والكتان

في حالة عدم معرفتك لنوع أو أنواع الأقمشة المصنوعة منها الملابس المراد كيوها، حدد درجة الحرارة الملائمة من خلال كي أحد الأجزاء الداخلية التي لا تظهر عند ارتداء أو استخدام الملابس. الحرير، والصوف والأقمشة الصناعية: قم بكي الجزء الداخلي من القماش لمنع ظهور البقع اللونية. ابدأ بكي الملابس التي تحتاج لأقل مستوى من درجة الحرارة مثل تلك المصنوعة من الألياف الصناعية.

٢ اضبط مفتاح التحكم في الحرارة على وضع درجة الحرارة المطلوبة للكي (شكل ٣).

٣ ثبت المكواة على قاعدتها الخلفية.

٤ ضع قابس المآخذ الرئيسي في مقبس الحائط المؤرض.

استخدام الجهاز

ملاحظة: قد ينبعث من المكواة بعض الدخان عند استخدامها لأول مرة. يتوقف ذلك بعد فترة قصيرة.

الكي

١ اضبط المؤشر على وضع درجة حرارة الكي الموصى بها (راجع قسم "التجهيز للاستخدام").

٢ ثبت المكواة على قاعدتها الخلفية.

٣ اترك المكواة لمدة دقيقتين حتى تسخن قبل البدء في الكي. إذا قمت بضبط مفتاح التحكم في درجة الحرارة على إعداد أقل بعد الكي على درجة حرارة عالية، اترك المكواة لمدة خمس دقائق لتبرد قبل متابعة الكي.

٤ ابدأ في الكي (شكل ٤).

نصيحة: يصبح الكي أكثر سهولة ويستغرق وقت أقل إذا قمت بترطيب القماش أولاً.

الكي بدون استخدام منضدة

غالبًا ما لن تتوفر لديك منضدة للكي عندما تكون مسافرًا. وفي هذه الحالة، قم بفرد مفرش المنضدة (أو فوطة كبيرة خشنة) على سطح صلب مسطح. تأكد من أن هذا السطح مقاوم للحرارة والرطوبة. لا تستخدم سطح زجاجي أو مصنوع من البلاستيك.

التنظيف

١ ثبت المكواة على قاعدتها الخلفية.

- يجب مراقبة الأطفال للتأكد من عدم عبثهم بالجهاز
- لا تسمح للسلك الكهربائي بملامسة قاعدة الكي عندما تكون ساخنة.

تنبيه

- إذا كان الجهاز مزود بقابس كهربائي مؤرض، يجب إدخاله في مقبس حائط مؤرض.
- استخدم قابس مهائئ مؤرض في حالة عدم موائمة قابس المأخذ الرئيسي مع مقبس الحائط.
- لا توصل الجهاز بمقبس حائط خاص بماكينات الحلاقة.
- لا تستعمل المكواة بغرفة الفندق في نفس الوقت مع جهاز كهربائي آخر يعمل على تيار واطي أعلى (مجفف الشعر مثلاً) لتجنب حرق الفتيل الحراري بالفيزون.
- افحص السلك الكهربائي بانتظام للكشف عن التلف المحتمل.
- تأكد دوماً من وضع المكواة على سطح ثابت ومستوي وأفقي.
- يمكن أن تصير قاعدة الكي ساخنة جداً وقد تسبب حروقاً في حالة ملامستها.
- عند الانتهاء من الكي وعند تنظيف الجهاز وأيضاً عند ترك المكواة ولو لفترة وجيزة: ثبت المكواة على القاعدة الخلفية في الوضع الرأسي وأنزع القابس من مقبس الحائط.
- الجهاز غير مصمم للاستخدام المنتظم.

الحقول الكهرومغناطيسية (EMF)

هذا الجهاز من Philips متوافق مع كافة المعايير المتعلقة بالحقول الكهرومغناطيسية (EMF)، يعد استخدام هذا الجهاز آمناً إذا استخدم بشكل صحيح حسب التعليمات الواردة في دليل المستخدم هذا، وذلك حسب الدلائل العلمية المتوفرة اليوم.

قبل الاستخدام لأول مرة

- ١ قم بإزالة أي ملصقات من على قاعدة الكي أو أي شريحة معدنية موضوعة لحمايتها.
- ٢ دع المكواة تسخن حتى تصل إلى درجة الحرارة القصوى ثم مررها لعدة دقائق على قطعة قماش رطبة لإزالة أي بقايا من على قاعدة الكي.

التجهيز للاستخدام

فتح المقبض

- ١ اجذب المقبض لأعلى لفتحه (نقرة) (شكل ٢).

ضبط درجة الحرارة

- ١ اطلع على ملصق العناية بالمغسولات للتعرف على درجة الحرارة المطلوبة للكي.
- الألياف الصناعية (مثل الأكريليك والنايلون والبولي أميد والبوليستر)
- الحرير

مبروك على شرائك الجهاز ومرحباً بك في عالم Philips! للاستفادة الكاملة من الدعم الذي تقدمه Philips، سجل منتجك على www.philips.com/welcome.
 بفضل حجمها المدمج وحيث أنها مصممة لتكون خفيفة الوزن، لذلك تعتبر هذه المكواة مثالية للاستخدام في مهام الكي السريع. يمكنك أخذها معك في الحقيبة اليدوية الخاصة بها أينما كنت. وبفضل منتقي الفولتية المزودة به هذه المكواة، يمكن استخدامها بأمان مع جميع مآخذ الكهرباء مختلفة الفولتية ما بين (١١٠-١٢٠ فولت / ٢٢٠-٢٤٠ فولت). يمكنك الحصول، عند الحاجة، على مهائئ القابس الملائم الذي توفره Philips من خلال موزعيها ومراكز الصيانة التابعة لها واستقبال الفنادق ومحال المكونات الصلبة.

الوصف العام (شكل ١)

- A** مبيض قابل للطلي
- B** سلك التيار الكهربائي
- C** منتقي فولتية مزدوج
- D** مفتاح التحكم في الحرارة
- E** قاعدة الكي والزر الدوار

هام

يرجى قراءة دليل المستخدم هذا بعناية قبل استخدام الجهاز والاحتفاظ به للرجوع إليه في المستقبل.

خطر

- لا تحاول أبداً أن تغمر المكواة في الماء.

تحذير

- تأكد من أن منتقي الفولتية المزدوج قد تم ضبطه لموائمة فولتية مآخذ الكهرباء المحلية قبل توصيل الجهاز. يمكنك ضبط وضع منتقي الفولتية المزدوج باستخدام عملة معدنية. إحرص دائماً على إعادة ضبط المنتقي على الوضع ٢٢٠/٢٤٠ فولت بعد الاستخدام. يساعد ذلك على منع التلف في حالة توصيل المكواة دون قصد بمستوى فولتية خاطئ.
- لا تستخدم الجهاز في حالة ما إذا كان هناك تلف مرئي في القابس أو السلك الكهربائي أو الجهاز نفسه، أو في حالة سقوط الجهاز على الأرض.
- في حالة تلف سلك التيار الكهربائي، يجب استبداله دوماً عن طريق Philips أو من أي مركز صيانة معتمد منها أو بواسطة أشخاص على نفس الدرجة من التأهيل لتفادي وقوع الخطر.
- لا تترك الجهاز دون مراقبة عندما يكون موصلاً بالكهرباء.
- هذا الجهاز غير مخصص للاستخدام عن طريق أشخاص يعانون من نقص في القدرات الجسدية أو الحسية أو العقلية (بما في ذلك الأطفال)، أو من تنقصهم الخبرة والمعرفة، ما لم تتوافر لهم المراقبة أو تعليمات استعمال الجهاز عن طريق أحد الأشخاص يكون مسؤولاً عن سلامتهم.

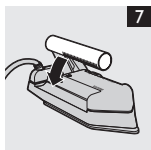
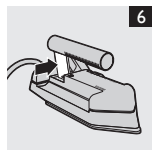
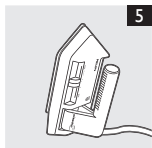
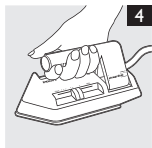
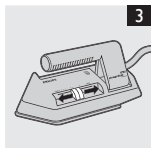
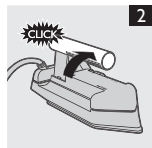



www.philips.com

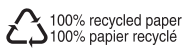

4239.000.3172.9