

Register your product and get support at
www.philips.com/welcome

DS7550

Quick start guide **English**

Lynvejledning **Dansk**

Schnellstartanleitung **Deutsch**

Guía de configuración rápida **Español**

Guide de démarrage rapide **Français**

Guida di avvio rapido **Italiano**

Snelstartgids **Nederlands**

Snabbstartguide **Svenska**

Stručný návod k rychlému použití **Čeština**

Οδηγός γρήγορης έναρξης **Ελληνικά**

Pikaopas **Suomi**

Rövid üzembe helyezési útmutató **Magyar**

Skrócona instrukcja obsługi **Polski**

Manual de Início Rápido **Português**

Краткое руководство **Русский**

Stručná úvodná príručka **Slovensky**



PHILIPS

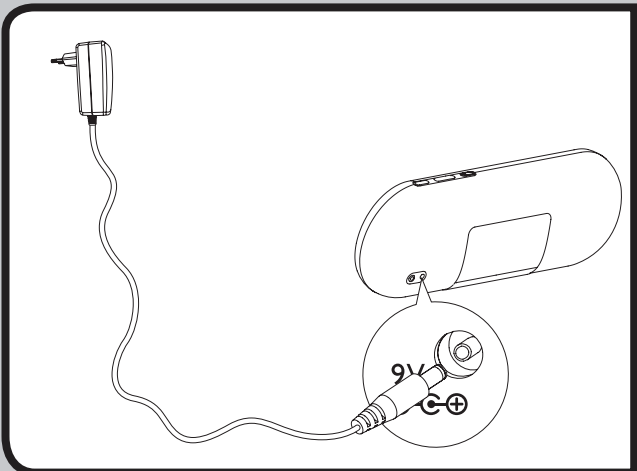
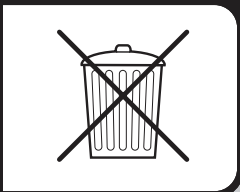
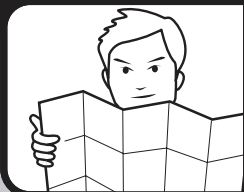

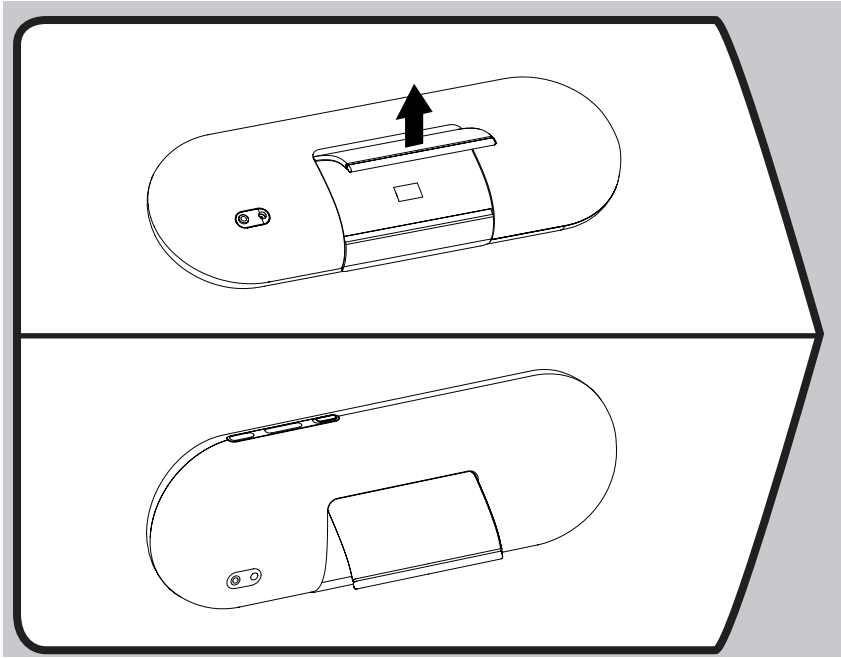

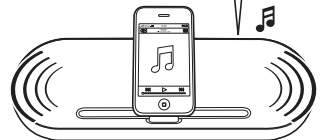
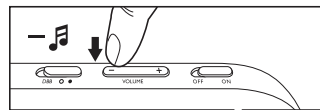
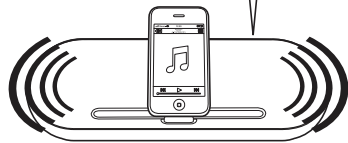
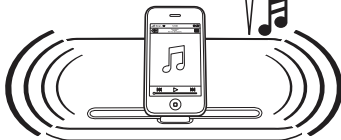
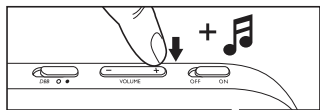
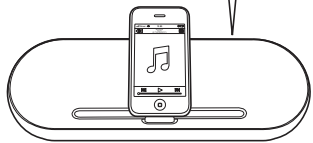
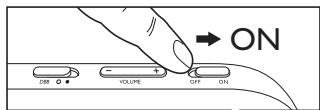
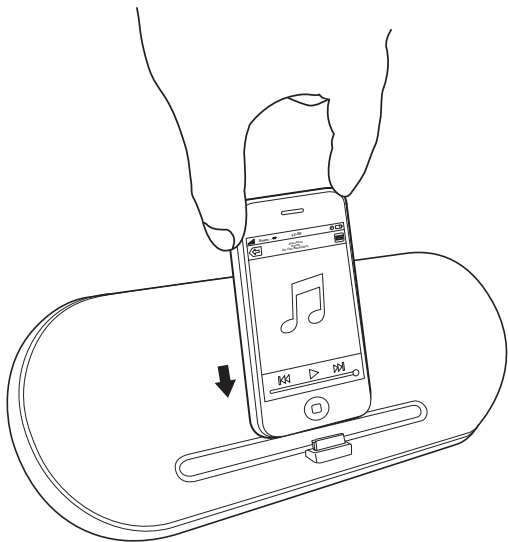

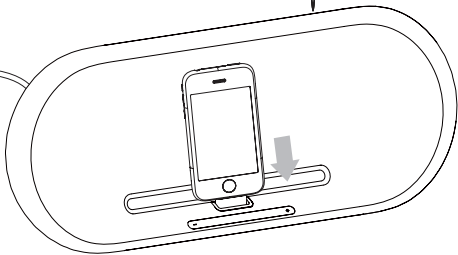
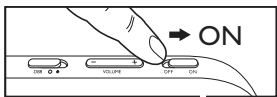
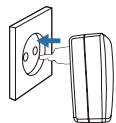

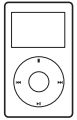
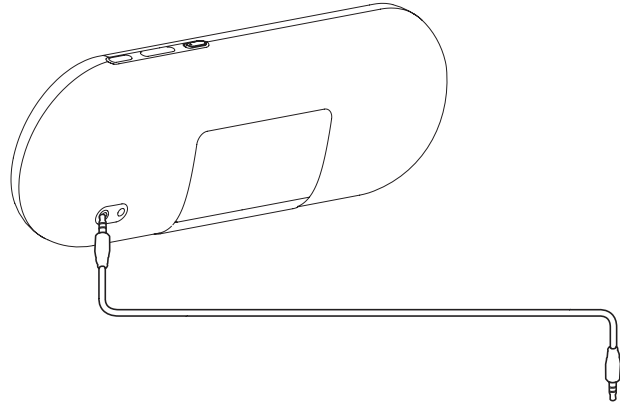

MP3

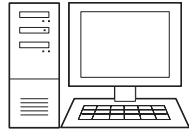

PC

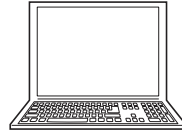

NOTE BOOK

Tärkeitä turvallisuusohjeita

- ① Lue nämä ohjeet; Säilytä nämä ohjeet.
- ② Huomioi kaikki varoitukset; Noudata kaikkia ohjeita.
- ③ Älä käytä laitetta veden lähellä; Puhdista vain kuivalla liinalla.
- ④ Älä tuki ilmastointiaukkoja. Asenna valmistajan ohjeiden mukaisesti.
- ⑤ Älä asenna lähelle lämmönlähteitä, kuten lämpöpattereita, uuneja tai muita lämpöä tuottavia laitteita (mukaan lukien vahvistimia).
- ⑥ Suojaa virtajohtoa taitumiselta ja päälle astumiselta.
- ⑦ Käytä ainoastaan valmistajan määrittelemiä lisälaitteita.
- ⑧ Käytä ainoastaan valmistajan määrittelemiä tai laitteen mukana toimitettuja jalustoja tai telineitä. Estä laitetta kaatumasta siirtämisen aikana.
- ⑨ Irrrota laitteen virtajohto pistorasiasta ukkosmyrskyjen aikana sekä silloin, jos laitetta ei käytetä pitkään aikaan. 
- ⑩ Anna vain valtuutetun huoltohenkilön huoltaa laite. Huolto on tarpeen, kun laite on vahingoittunut, esimerkiksi jos virtajohto tai pistoke on vahingoittunut, laitteen sisään on päässyt nestettä tai vieraita esineitä, laite on kastunut, ei toimi normaalisti tai on pudonnut.
- ⑪ Laitteen päälle ei saa roiskua vettä tai muita nesteitä.
- ⑫ Älä aseta laitteen päälle mitään sitä mahdollisesti vahingoittavia esineitä, kuten nestettä sisältäviä esineitä tai kynttilöitä.
- ⑬ Tämä tuote saattaa sisältää lyijyä ja elohopeaa. Nämä aineet on hävitettävä ympäristöystävällisellä tavalla. Saat lisätietoja aineiden hävittämisestä tai kierrättämisestä paikallisilta viranomaisilta tai Electronic Industries Alliance -järjestön kotisivulta osoitteesta www.eiae.org.
- ⑭ Tuotteessa on akkuja tai paristoja, joita EU:n direktiivi 2006/66/EY koskee. Niitä ei saa hävittää tavallisen kotitalousjätteen mukana. Ota selvää paikallisista akkujen ja paristojen erillisistä keräystä koskevista säädöksistä. Hävittämällä akut tai paristot oikein voit ehkäistä mahdollisia ympäristö- ja terveyshaittoja. Akun poistaminen on jätettävä alan ammattilaisen tehtäväksi.

The type plate is located under the foot stand of the apparatus.

Identifikationspladen er placeret under apparatets standerfod.

Das Typenschild befindet sich unter dem Standfuß des Geräts.

La placa de identificación se encuentra en la parte inferior del soporte del aparato.

La plaque signalétique est située en dessous du pied de l'appareil.

La targhetta del modello si trova sotto il piedistallo dell'apparecchio.

Het typeplaatje bevindt zich aan de onderzijde van de voet van het apparaat.

Tyypplattan sitter under apparatens fotstativ.

Štítok s tyrovými údaji je umístěn pod stojanem přístroje.

Η πινακίδα του τύπου βρίσκεται κάτω από τη βάση της συσκευής.

Arvokilpi on laitteen jalustan alapinnassa.

A típusazonosító tábla a készülék állványja alatt található.

Tabliczka znamionowa znajduje się na podporce urządzenia.

A placa de identificação está localizada na parte inferior da base do suporte do aparelho.

Табличка с обозначениями расположена под стоейкой устройства.

Туровý štítok sa nachádza pod stojanom zariadenia.

Batteries (battery pack or batteries installed) shall not be exposed to excessive heat such as sunshine, fire or the like.

Batterier (installeret batteripakke eller batterier) må ikke udsættes for ekstrem varme fra f.eks. sol, ild eller lignende.

Batterien (Akkus bzw. integrierte Akkus) sollten nicht starker Wärme durch Sonnenlicht, Feuer etc. ausgesetzt werden.

No exponga las pilas (batería o pilas instaladas) a temperaturas altas como, por ejemplo, la luz del sol, el fuego o similares.

N'exposez pas les piles ou les batteries intégrées à une source produisant une chaleur excessive, par exemple le soleil, un feu ou similaire.

Le batterie (batteria singola o batterie installate) non devono essere esposte a fonti di calore eccessivo come luce solare, fuoco o simili.

Batterijen (batterijdelen of geplaatste batterijen) mogen niet worden blootgesteld aan hoge temperaturen (die worden veroorzaakt door zonlicht, vuur en dergelijke).

Utsätt inte batterierna (batteripaket eller installerade batterier) för stark hetta som solsken, eld eller liknande.

Baterie (sada akumulátorů nebo nainstalované baterie) by neměly být vystavovány nadměrnému teplu, jako například slunečnímu svitu, ohni a podobně.

Οι μπαταρίες (πακέτο μπαταρίας ή εγκατεστημένες μπαταρίες) δεν πρέπει να εκτίθενται σε υπερβολική θερμότητα όπως ήλιο, φωτιά και παρόμοια.

Akkuja tai paristoja (asennettu) ei saa altistaa korkeille lämpötiloille, esimerkiksi auringonvalolle tai tulelle.

Az akkumulátorokat és akkumulátorcsomagokat óvja a magas hőmérséklettel, ezért ne tegye ki például közvetlen napfény hatásának, ne helyezze tűz közelébe stb.

Baterie i akumulatory należą zabezpieczyć przed wysokimi temperaturami (światłem słonecznym, ogniem itp.).

As pilhas (conjunto de pilhas ou pilhas instaladas) não devem ser expostas a calor excessivo, tal como a exposição directa à luz solar, fogo ou situações similares.

Запрещается подвергать элементы питания (аккумуляторный блок или встроенный аккумулятор) воздействию высоких температур, включая прямые солнечные лучи, огонь и т.п.

Baterie (správa batérií alebo vstavané batérie) nesmú byť vystavené zdrojom nadmerne vysokej teploty, ako je napríklad slnečné žiarenie, oheň alebo podobné zdroje tepla.

Where the Mains plug is used as the disconnect device, the disconnect device shall remain readily operable.

Hvis netstikket MAINS eller et apparatstik bruges til at afbryde enheden, skal disse kunne betjenes nemt.

Wenn der Netzstecker (MAINS) bzw. Gerätestecker als Trennvorrichtung verwendet wird, muss die Trennvorrichtung frei zugänglich bleiben.

Si usa el enchufe de alimentación o un adaptador para desconectar el aparato, éstos deberán estar siempre a mano.

Si la fiche d'alimentation ou un coupleur d'appareil est utilisé comme dispositif de découplage, celui-ci doit rester facilement accessible.

Se si usa la spina di alimentazione o un accoppiatore per scollegare il dispositivo, assicurarsi che la spina e l'accoppiatore siano facilmente accessibili.

Als u het netsnoer of de aansluiting op het apparaat gebruikt om het apparaat uit te schakelen, dient u ervoor te zorgen dat deze goed toegankelijk zijn.

Om MAINS-kontaktten eller ett kontaktdon används som frånkopplingsenhet ska den vara lätt att komma åt.

Pokud je jako odpojovací zařízení použito SÍŤOVÉ napájení nebo sdrůžovač, mělo by být odpojovací zařízení připraveno k použití.

Kun laitteen virta katkaistaan irrottamalla pistoke tai laitteen katkaisimesta, laite on helppo ottaa uudelleen käyttöön.

Ha a hálózati csatlakozódugó vagy készülékcsatlakozó használatos megszakítóeszközként, akkor mindig működőképesnek kell lennie.

Jeśli urządzenie jest podłączone do gniazdka za pomocą przewodu zasilającego lub łącznika, ich wtyki muszą być łatwo dostępne.

Quando a ficha de ALIMENTAÇÃO ou o dispositivo de ligação de um aparelho forem utilizados como dispositivo de desactivação, o dispositivo de desactivação deve estar pronto para ser utilizado de imediato.

Если для отключения устройства используется сетевой шнур или приборный штепсель, доступ к ним должен быть свободным.

Tam, kde ako odpájacie zariadenie slúži sieťová zástrčka alebo prepájacie zariadenie, musí zostať toto odpájacie zariadenie ľahko prístupné pre okamžité použitie.

1 X certified AC/DC adapter Brand name: PHILIPS, Model No.: OH-1028A0903000U-VDE, OH-1028A0903000U-UK, Input: 100-240V~50/60Hz 800mA MAX Output: 9V $\overline{\text{III}}$ 3A
1 x certifieret stromadapter varemærkenavn: PHILIPS, Modelnr.: OH-1028A0903000U-VDE, OH-1028A0903000U-UK Indgang: 100-240 V~50/60 Hz 800mA MAX Udgang: 9V $\overline{\text{III}}$ 3A
1 zertifizierter Netzadapter Markenname: PHILIPS, Modellnr.: OH-1028A0903000U-VDE, OH-1028A0903000U-UK Eingangsleistung: 100-240 V~50/60 Hz; 800mA MAX Ausgangsleistung: 9V $\overline{\text{III}}$ 3A

1 adaptador de corriente certificado Nombre de la marca: PHILIPS, N° de modelo: OH-1028A0903000U-VDE, OH-1028A0903000U-UK Entrada: 100-240 V~50/60 Hz 800mA MAX Salida: 9V $\overline{\text{III}}$ 3A

1 adaptateur secteur certifié marque: PHILIPS, modèle: OH-1028A0903000U-VDE, OH-1028A0903000U-UK, entrée: 100-240 V~50/60 Hz - 800mA MAX, sortie: 9V $\overline{\text{III}}$ 3A

1 alimentatore certificato marca: PHILIPS, n. modello: OH-1028A0903000U-VDE, OH-1028A0903000U-UK ingresso: 100-240 V~50/60 Hz 800mA MAX uscita: 9V $\overline{\text{III}}$ 3A

1 gecertificeerde adapter merknaam: PHILIPS, modelnr.: OH-1028A0903000U-VDE, OH-1028A0903000U-UK invoer: 100-240 V~50/60 Hz, 800mA MAX uitvoer: 9V $\overline{\text{III}}$ 3A

1 x certifierad nätadapter Märke: PHILIPS, Modellnr.: OH-1028A0903000U-VDE, OH-1028A0903000U-UK Ingång: 100-240 V~50/60 Hz 800mA MAX Utgång: 9V $\overline{\text{III}}$ 3A

1 X certifikovaný adaptér napájení Název značky: PHILIPS, Číslo modelu: OH-1028A0903000U-VDE, OH-1028A0903000U-UK Vstup: 100 - 240 V~50/60 Hz 800mA MAX Výstup: 9V $\overline{\text{III}}$ 3A

1 X τροφοδοτικό με πιστοποίηση Όνομα της εταιρείας κατασκευής: PHILIPS, Αριθμός μοντέλου: OH-1028A0903000U-VDE, OH-1028A0903000U-UK Είσοδος: 100-240V~50/60Hz 800mA MAX Έξοδος: 9V $\overline{\text{III}}$ 3A

1 sertifioitu verkkolaite Merkki: PHILIPS, Mallinnumero: OH-1028A0903000U-VDE, OH-1028A0903000U-UK Tulo: 100-240 V~50/60 Hz 800mA MAX Lähtö: 9V $\overline{\text{III}}$ 3A

1 db tanúsított hálózati adapter Márkanév: PHILIPS, Típuszám: OH-1028A0903000U-VDE, OH-1028A0903000U-UK Bemenet: 100-240 V~50/60 Hz 800mA MAX Kimenet: 9V $\overline{\text{III}}$ 3A

1x certyfikowany zasilacz Marka: PHILIPS, Nr modelu: OH-1028A0903000U-VDE, OH-1028A0903000U-UK Moc wejściowa: 100-240 V~50/60 Hz 800mA MAX Moc wyjściowa: 9V $\overline{\text{III}}$ 3A

1 X transformador certificado Nome da marca: PHILIPS, Modelo n.º: OH-1028A0903000U-VDE, OH-1028A0903000U-UK Entrada: 100-240 V~50/60 Hz 800mA MAX Saída: 9V $\overline{\text{III}}$ 3A

1 сертифицированный адаптер питания Наименование бренда: PHILIPS, Номер модели: OH-1028A0903000U-VDE, OH-1028A0903000U-UK Вход: 100-240 В~50/60 Гц 800mA MAX Выход: 9В $\overline{\text{III}}$ 3А

1 x certifikovaný sieťový adaptér Názov značky: PHILIPS, Číslo modelu: OH-1028A0903000U-VDE, OH-1028A0903000U-UK Vstup: 100 - 240 V~50/60 Hz 800mA MAX Výstup: 9V $\overline{\text{III}}$ 3A

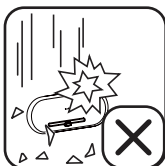
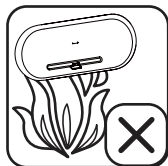
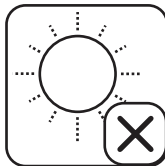
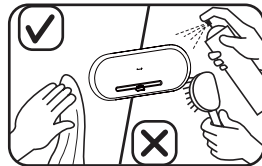
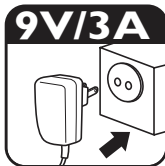

DS7550_12_QSG_V1.2

Printed in China