

Register your product and get support at
www.philips.com/welcome

22PFL3805H/12

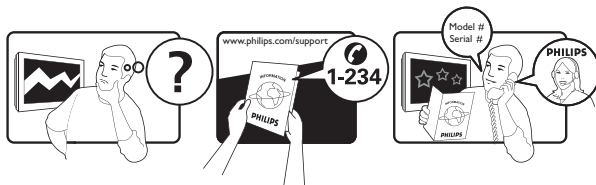

PHILIPS



Österreich	0800 180 016	
België/Belgique	80080190	
България	00800 11 544 24	
Hrvatska	01 6403 776	Lokalni poziv
Česká republika	800142840	Bezplatný hovor
Danmark	3525 8759	Lokalt opkald
Estonia	6008600	kohalik kõne tariifi
Suomi	09 2311 3415	paikallispuhelu
France	0805 025 510	numéro sans frais
Deutschland	0800 000 7520	gebührenfreier Anruf
Ελλάδα	0 0800 3122 1280	Κλήση χωρίς χρέωση
Magyarország	0680018189	Ingyenes hívás
Hrvatska	0800 222778	free
Ireland	01 601 1777	
Italia	800 088774	Numero Verde
Қазақстан	+7 727 250 66 17	local
Latvia	52737691	local
Lithuania	67228896	local
Luxemburg/Luxembourg	40 6661 5644	Ortsgespräch/Appel local
Nederland	0800 0230076	Gratis nummer
Norge	22 70 81 11	Lokalsamtale
Polska	00800-311-13-18	Pozosta?e produkty RTV oraz AGD
Portugal	800 780 903	Chamada Grátis
România	0800-894910 0318107125	Apel gratuit Apel local
Россия	(495) 961-1111	0.15 USD/minute
Србија	+381 114 440 841	Lokalni poziv
Slovensko	0800 004537	Bezplatný hovor
Slovenija	00386 12 80 95 00	lokalni klic
España	900 800 655	Teléfono local gratuito solamente para clientes en España
Sverige	08 5792 9100	Lokalsamtal
Suisse/Schweiz/Svizzera	0800 002 050	Schweizer Festnetztarif/ Tarif réseau fixe France
Türkiye	0800 261 3302	Şehir içi arama
United Kingdom	General No: 0800 331 6015 General National Rate No: 0870 911 0036	free National rate
Україна	0-800-500-697	

Sisällysluettelo

1 Huomaus	2
Tekijänoikeus	3
Tavaramerkit	3
2 Tärkeää	4
3 Televisio	7
Televisio sivussa olevat painikkeet ja ilmaisimet	7
Kaukosäädin	8
4 Television käyttäminen	10
Televisio kytkeminen toimintaan, siirtäminen valmistustilaan tai virran katkaiseminen	10
Televisio katseluun	10
Ohjelmien katsominen liitetyistä laitteista	11
Televisio äänenvoimakkuuden säätäminen	11
Teksti-tv:n käyttäminen	11
5 Levyn toistaminen	12
Levyn toistaminen	12
Muita levyn toistotoimintoja	14
Asetusten muuttaminen	14
Levysoittimen ohjelmiston päivittäminen	16
6 Lisätietoja television käyttämisestä	17
Televisio valikkojen käyttö	17
Laitteen nimen vaihtaminen	17
Koti-valikossa	17
Laitteen poistaminen Koti-valikosta	17
Kuva- ja ääniasetusten muuttaminen	18
Yleinen käyttö -valikon käyttäminen	21
Teksti-tv:n lisätoimintojen käyttäminen	21
Suosikkikanavien luettelon luominen ja käyttäminen	22
Elektronisen ohjelmaoppaan käyttäminen	23
Televisio kellon käyttäminen	24
Ajastimien käyttäminen	24
TV-kanavien lukitseminen	25
Tekstityksen käyttäminen	27

Kuvien katseluun ja musiikin toistamiseen USB-muistilaitteesta	28
Digitaalisten radiokanavien kuunteleminen	29
Televisio ohjelmiston päivittäminen	30
Televisio asetusten muuttaminen	31
Dekooderin kanavanumeron ottaminen käyttöön	31
Televisio esittely aloittaminen	32
Televisio tehdasasetusten palauttaminen	32

7 Kanavien hakeminen	33
Kanavien hakeminen automaattisesti	33
Kanavien hakeminen manuaalisesti	34
Kanavien nimen vaihtaminen	35
Kanavien järjestäminen uudelleen	35
Digitaalivastaanoton testaaminen	35

8 Laitteiden liittäminen	36
Takaliitäntä	36
Televisio sivussa olevat liittimet	37
Tietokoneen liittäminen	38
CA-moduulin käyttäminen	39
Philips Easylink -toiminnon käyttäminen	40
Kensington-lukon käyttäminen	41

9 Tuotetiedot	42
Televisio	42
Levysoitin	42
Kaukosäädin	43
Virta	43
Tuotet asennustelineet	43
Tuotteen tiedot	43

10 Vianmääritys	44
Yleisluonteiset ongelmat	44
Televisiokanavien ongelmat	44
Kuvaongelmat	44
Ääniongelmat	45
Levysoittimeen liittyvät ongelmat	45
HDMI-liitännän ongelmat	45
Tietokone-liitännän ongelmat	46
Yhteystiedot	46

11 Hakemisto	47
---------------------	----

1 Huomautus

2010 © Koninklijke Philips Electronics N.V.

Kaikki oikeudet pidätetään.

Tekniset tiedot voivat muuttua ilman erillistä ilmoitusta. Tavaramerkit ovat Koninklijke Philips Electronics N.V -yrityksen tai omistajiensa omaisuutta. Philips pidättää oikeuden muuttaa tuotteita koska tahansa ilman velvollisuutta muuttaa aiempia varusteita vastaavasti.

Tätä käyttöopasta pidetään riittävänä järjestelmän tarkoitettua käyttöä varten. Jos tuotetta tai sen yksittäisiä moduuleja tai toimintoja käytetään johonkin muuhun kuin tässä määritettyyn tarkoitukseen, niiden kelpoisuudesta ja soveltuvuudesta on pyydettävä vahvistus. Philips takaa, että itse materiaali ei riko mitään yhdysvaltalaisista patentteja. Mihinkään muuhun nimenomaiseen tai oletettuun takuuseen ei viitata.

Takuu

- Loukkaantumisen, television vaurioitumisen tai takuun mitätöitymisen vaara! Älä koskaan yritä korjata televisiota itse.
- Käytä televisiota ja lisälaitteita vain valmistajan tarkoittamalla tavalla.
- Television takaseinään painettu varoitusmerkki varoittaa sähköiskun vaarasta. Älä irrota television koteloa. Huoltoa ja korjausta varten ota aina yhteys Philipsin asiakastukeen.



- Takuu raukeaa, jos käyttäjä suorittaa minkä tahansa tässä käyttöoppaassa kielletyn toiminnon tai tekee sellaisia säätöjä tai asennuksia, joiden suorittamista ei suositella tai hyväksytä käyttöoppaassa.

Kuvapisteiden ominaisuudet

Tässä LCD-tuotteessa on suuri määrä värillisiä kuvapisteitä. Vaikka tehollisten kuvapisteiden osuus on vähintään 99,999 %, mustia pisteitä tai kirkkaita valopisteitä (punaisia, vihreitä tai sinisiä) voi näkyä jatkuvasti näytössä. Tämä johtuu näytön rakenteesta (joka noudattaa alan yleisiä standardeja), eikä kyseessä ole toimintahäiriö.

EMF-standardin vaatimustenmukaisuus

Koninklijke Philips Electronics N.V. valmistaa ja myy kuluttajille monia tuotteita, jotka lähettävät ja vastaanottavat sähkömagneettisia signaaleja, kuten mitkä tahansa muutkin elektroniset laitteet.

Yhtenä Philipsin pääperiaatteena on varmistaa tuotteiden turvallisuus kaikin tavoin sekä noudattaa kaikkia lakisääteisiä vaatimuksia ja tuotteen valmistusajankohtana voimassa olevia EMF-standardeja.

Philips on sitoutunut kehittämään, tuottamaan ja markkinoimaan tuotteita, joista ei ole haittaa terveydelle. Philips vakuuttaa, että jos sen tuotteita käsitellään oikein asianmukaisessa käytössä, niiden käyttö on nykyisten tutkimustulosten perusteella turvallista. Philipsillä on aktiivinen rooli kansainvälisten EMF- ja turvallisuusstandardien kehittämisessä, joten se pystyy ennakoimaan standardien kehitystä ja soveltamaan näitä tietoja tuotteisiinsa jo aikaisessa vaiheessa.

Verkkosulake (vain Iso-Britannia)

Tässä televisiossa voi käyttää hyväksyttyä muottipuristettua pistoketta. Jos verkkosulake on vaihdettava, tilalle on asetettava samanarvoinen sulake kuin pistokkeessa on ilmoitettu (esim. 10 A).

- 1 Irrota sulakekansi ja sulake.
- 2 Uuden sulakkeen on oltava BS 1362 -standardin mukainen, ja sen on oltava ASTA:n hyväksymä. Jos sulake katoaa, tarkista oikea sulaketyyppi jälleenmyyjältä.
- 3 Aseta sulakekansi paikalleen. Laite ei vastaa EMC-direktiivin vaatimuksia, jos pistoke irrotetaan virtajohdosta.

Tekijänoikeus



**Be responsible
Respect copyrights**

Tämä laite sisältää tekijänoikeuksia suojaavaa tekniikkaa, joka on suojattu Yhdysvaltain patenteilla ja muilla immateriaalioikeuksilla. Tämän tekijänoikeuksia suojaavan tekniikan käyttäminen on sallittua vain Rovi Corporationin luvalla. Tekniikka on tarkoitettu ainoastaan kotikäyttöä ja muuta rajoitettua käyttöä varten. Tekniikan valmistustavan selvittäminen ja laitteen purkaminen on kiellettyä.

Tekijänoikeus Isonsa-Britanniassa

Tallennukseen ja toistoon saatetaan tarvita lupa. Lisätietoja Copyright Act 1956 ja The Performers Protection Acts 1958 to 1972.

Vaatimustenmukaisuus



Tämä laite on direktiivien 2006/95/EC (pienjännite), 2004/108/EC (EMC) oleellisten vaatimusten ja niitä koskevien direktiivien muiden ehtojen mukainen.

Tavaramerkit

® Kensington ja Micro Saver ovat ACCO World Corporationin Yhdysvalloissa rekisteröityjä tavaramerkkejä, ja rekisteröinti on suoritettu tai hakemuksia käsitellään muissa maissa eri puolilla maailmaa.

TV:lle:



Dolby Laboratories on antanut luvan valmistukseen. Dolby ja kaksois-D-symboli ovat Dolby Laboratoriesin tavaramerkkejä.

Levysoittimelle:



Dolby Laboratories on antanut luvan valmistukseen. Dolby ja kaksois-D-symboli ovat Dolby Laboratoriesin tavaramerkkejä.



HDMI, HDMI-logo ja High-Definition Multimedia Interface ovat HDMI Licensing LLC:n tavaramerkkejä tai rekisteröityjä tavaramerkkejä. Kaikki muut rekisteröidyt tai rekisteröimättömät tavaramerkit ovat omistajiensa omaisuutta.

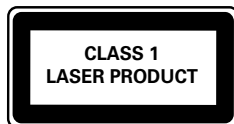

2 Tärkeää

Perehdy kaikkiin ohjeisiin ennen kuin alat käyttää TV:tä. Takuu ei ole voimassa, jos vika johtuu siitä, että ohjeita ei ole noudatettu.

Turvallisuus

Sähköiskun tai tulipalon vaara!

- Älä altista TV:tä sateelle tai vedelle. Älä aseta nestettä sisältäviä astioita kuten maljakoita TV:n lähelle. Jos nesteitä kaatuu TV:n päälle tai sisään, irrota TV heti verkkopistorasiasta. Ota yhteys Philipsin asiakastukeen, jotta TV tarkastetaan ennen käyttöä.
- Älä aseta TV:tä avotulen tai muiden lämmönlähteiden lähelle tai suoraan auringonvaloon. Tulipalon leviämisen estämiseksi pidä kynttilät tai muut palavat materiaalit aina poissa TV:n, kaukosäätimen ja paristojen läheisyydestä.



- Älä koskaan aseta esineitä ilmastointiaukkoihin tai muihin TV:n aukkoihin.
- Kun TV:tä käännetään, varmista, että virtajohtoon ei kohdistu räsitusta. Virtajohdon rasittaminen voi löysentää liitäntöjä ja aiheuttaa kipinöitä.
- Kun järjestelmän virta katkaistaan laitteen katkaisimesta tai irrottamalla pistoke, laite on helppo ottaa uudelleen käyttöön.

Oikosulun tai tulipalon vaara!

- Älä koskaan jätä kaukosäädintä tai paristoja alttiiksi sateelle, vedelle tai kuumuudelle.
- Vältä pistokkeisiin kohdistuvaa voimaa. Löystyneet pistokkeet voivat aiheuttaa kipinöintiä tai tulipalon.

Henkilövahinkojen tai TV:n tai levysoittimen vahingoittumisen vaara!

- Yli 25 kiloa painavan television nostaminen ja kantaminen vaatii kaksi ihmistä.
- Kun asennat television jalustalle, käytä vain mukana toimitettua jalustaa. Kiinnitä jalusta hyvin televisioon. Aseta televisio tasaiselle alustalle, joka kestää television ja jalustan painon.
- Kun asennat television seinälle, käytä vain sellaista seinätelineä, joka kestää television painon. Kiinnitä seinäteline seinään, joka kestää television ja telineen painon. Koninklijke Philips Electronics N.V. Philips ei vastaa virheellisestä seinäkiinnityksestä, jonka seurauksena tapahtuu onnettomuus tai vahinko.
- Näkyvää ja näkymätöntä lasersäteilyä, kun laite on auki. Vältä altistumista säteelle.
- Älä kosketa levykelkan sisäistä optista linssiä.

Lasten loukkaantumisen vaara!

Voit estää TV:n kaatumisen ja lasten loukkaantumisen noudattamalla seuraavia ohjeita:

- Älä koskaan aseta TV:tä tasolle, jonka päällä on liina tai muuta materiaalia, joka voidaan vetää pois.
- Varmista, että mikään TV:n osa ei ole tason reunan ulkopuolella.
- Älä koskaan aseta TV:tä korkeiden huonekalujen (kuten kirjahyllyn) päälle kiinnittämättä sekä huonekalua että TV:tä seinään tai sopivaan tukeen.
- Kerro lapsille vaaroista, joita saattaa aiheutua, jos he kiipeävät huonekalujen päälle ulottuakseen televisioon.

Ylikuumenemisen vaara!

- Älä koskaan asenna TV:tä ahtaaseen tilaan. Jätä TV:n ympärille vähintään 10 cm tilaa, jotta ilma pääsee kiertämään. Varmista, että verhot tai muut esineet eivät peitä TV:n ilmastointiaukkoja.

Television vaurioitumisen vaara!

- Ennen kuin liität television pistorasiaan, varmista, että virran jännite vastaa television takaseinään painettua arvoa. Älä liitä televisiota pistorasiaan, jos jännite ei ole sama.

Loukkaantumisen, tulipalon tai virtajohdon vaurioitumisen vaara!

- Älä koskaan aseta TV:tä tai muita esineitä virtajohdon päälle.
- Jotta TV:n virtajohdon irrottaminen on helppoa, varmista, että pistorasia on kätevässä paikassa.
- Irrota virtajohto aina vetämällä pistokkeesta, ei johdosta.
- Irrota TV pistorasiasta ja antennista ukonilman ajaksi. Älä kosketa ukonilman aikana mitään TV:n osaa, virtajohtoa tai antennikaapelia.

Kuulovaurion vaara!

- Vältä kuulokkeiden käyttöä suurilla äänenvoimakkuuksilla tai pitkiä aikoja.

Alhaiset lämpötilat

- Jos TV:tä on kuljetettu alle 5°C:n lämpötilassa, ota TV pakkauksesta ja odota, kunnes TV on lämmennyt huoneenlämpötilaan, ennen kuin kytket TV:n pistorasiaan.

Tuotteen hoito

- Älä aseta levykelkkaan muita esineitä kuin levyjä.
- Älä aseta naarmuuntuneita tai haljenneita levyjä levykelkkaan.
- Poista levyt levykelkasta, jos laite on käyttämättä pitkään.

Kuvaruudun hoitaminen

- Vältä liikkumattomia kuvia. Liikkumattomilla kuvilla tarkoitetaan kuvia, jotka jäävät pitkäksi aikaa näkyviin. Tällaisia ovat esimerkiksi näyttövalikot, mustat palkit ja aikanäytöt. Jos liikkumattomien kuvien esittäminen on tarpeen, pienennä kuvaruudun kontrastia ja kirkkautta, jotta kuvaruutu ei vahingoitu.

- Irrota television verkkojohto ennen puhdistusta.
- Puhdista TV ja runko pehmeällä, kostealla liinalla. Älä käytä alkoholia, kemikaaleja, puhdistusaineita tai muita aineita TV:n puhdistamiseen.
- TV:n näytön vaurioitumisen vaara! Älä kosketa, työnnä, hankaa tai iske näyttöä millään esineellä.
- Pyyhi vesipisarat pois mahdollisimman nopeasti, jotta kuvaruutu ei vahingoitu eivätkä värit haalene.

Vanhan tuotteen sekä vanhojen akkujen ja paristojen hävittäminen



Tuotteen suunnittelussa ja valmistuksessa on käytetty laadukkaita materiaaleja ja osia, jotka voidaan kierrättää ja käyttää uudelleen.



Tuotteeseen kiinnitetty ylivivuton roskakorin kuva tarkoittaa, että tuote kuuluu Euroopan parlamentin ja neuvoston direktiivin 2002/96/EY soveltamisalaan. Tutustu paikalliseen sähkö- ja elektroniikkalaitteiden keräysjärjestelmään. Toimi paikallisten sääntöjen mukaan äläkä hävitä vanhoja tuotteita talousjätteiden mukana.

Tuotteen asianmukainen hävittäminen auttaa vähentämään ympäristölle ja ihmisille mahdollisesti koituvia haittavaikutuksia.



Tuotteessa on akkuja tai paristoja, joita EU:n direktiivi 2006/66/EY koskee. Niitä ei saa hävittää tavallisen kotitalousjätteen mukana. Tutustu paikalliseen akkujen ja paristojen keräysjärjestelmään. Hävittämällä tuotteet oikein ehkäiset ympäristö- ja henkilöhaittoja.

Ympäristönsuojeluun liittyvät toimenpiteet



- Erinomainen energiatehokkuus
- Alhainen virrankulutus valmiustilassa
- Suunniteltu helpottamaan kierrätystä

Philips keskittyy jatkuvasti alentamaan sen innovatiivisten kuluttajatuotteiden ympäristövaikutusta. Pyrimme ympäristöystävällisiin ratkaisuihin valmistuksessa, haitallisten aineiden vähentämiseen, energiatehokkaaseen käyttöön, hävitysohjeisiin sekä tuotteiden kierrätykseen.

Ympäristötoimimme ansiosta tälle TV:lle on myönnetty eurooppalainen Ecolabel-kukkamerkintä, www.ecolabel.eu. Lisätietoja tämän TV:n valmiustilan energiankulutuksesta, takuukäytännöstä, varaosista ja kierrätyksestä on maakohtaisessa Philips-sivustossa osoitteessa www.philips.com.

Tässä TV:ssä on ominaisuuksia, jotka säästävät energiaa. Tälle TV:lle on myönnetty eurooppalainen Ecolabel-merkintä ympäristöystävällisyydestä.

Energiaa säästävät ominaisuudet

- **Energiaa säästävä**
TV:n energiansäästöasetuksessa on useita TV-asetuksia, jotka säästävät energiaa. Smart-asetukset ovat asetusvalikossa.
- **Alhainen virrankulutus valmiustilassa**
Luokkansa kehittynein virtapiiri laskee TV:n virrankulutuksen erittäin matalalle tasolle valmiustilan toimivuudesta tinkimättä.

Virranhallinta (käytettävissä vain tietyissä malleissa)

Tämän TV:n kehittynyt virranhallinta takaa tehokkaan energiankäytön. Voit tarkistaa, miten omat TV-asetukset, kulloisenkin kuvan kirkkaussäädöt ja vallitseva valo vaikuttavat suhteelliseen virrankulutukseen.

Käytön lopettaminen

Tietoja TV:n, akkujen ja paristojen oikeasta hävittämisestä on käyttöoppaan (katso 'Vanhan tuotteen sekä vanhojen akkujen ja paristojen hävittäminen' sivulla 5) kohdassa Vanhan tuotteen sekä vanhojen akkujen ja paristojen hävittäminen.

3 Televisio

Olet tehnyt erinomaisen valinnan ostaessasi Philipsin laitteen. Saat täyden Philipsin tarjoaman tuen rekisteröimällä televisiosi osoitteessa www.philips.com/welcome.

Tässä luvussa on tietoja television usein käytettävistä painikkeista ja toiminnoista.

Television sivussa olevat painikkeet ja ilmaisimet

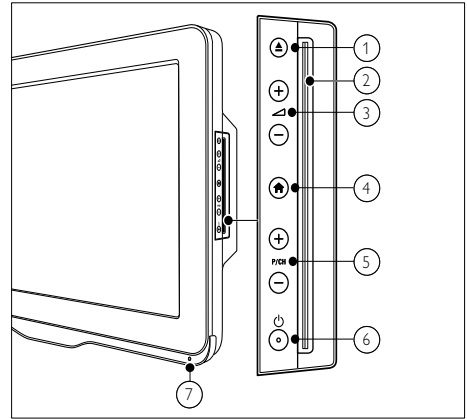

- ① ▲ (Poisto): Poistaa levyn levyalustasta.
- ② Levyalusta
- ③ ▲ +/-: Lisää tai vähentää äänenvoimakkuutta.
- ④ 🏠 (Koti): Näyttää Koti-valikon tai poistaa sen näkyvistä.
- ⑤ P/CH +/-: Vaihtaa järjestyksessä seuraavalle tai edelliselle kanavalle.
- ⑥ ⏻ (Virta): Käynnistää tai sammuttaa laitteen. Laitteen virta ei ole koskaan täysin sammutettu, ellei pistoketta ole irrotettu pistorasiasta.
- ⑦ 📶 (Kaukosäätimen tunnistin)

Kaukosäädin

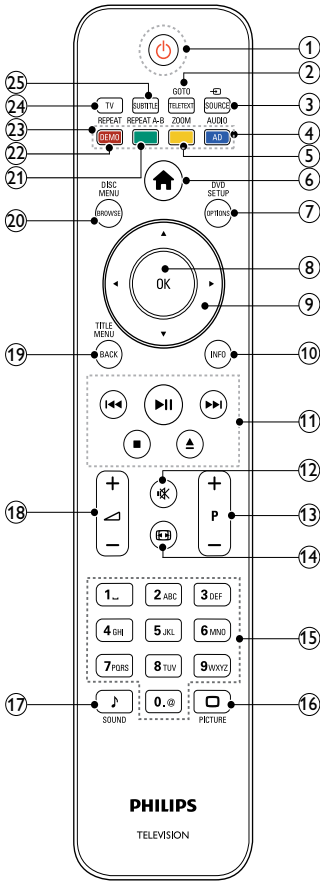

① **⏻ (Valmiustila)**

- Kytkee television valmiustilaan, jos televisio on toiminnassa.
- Kytkee television virran, jos se on valmiustilassa.

② **GOTO / TELETEXT**

Levytila: Näyttää levytilan tai muuttaa sitä.
TV-tila: Näyttää teksti-tv:n tai poistaa sen näkyvistä.

③ **SOURCE**

Valitsee kytketyt laitteet.

④ **AUDIO / AD**

Levytila: Valitsee audiokielen tai -kanavan.
TV-tila: Ottaa näkövammaisille tarkoitetun kommenttiraidan käyttöön.
(Vain Ison-Britannian RF-digitaalitelevisio)

⑤ **ZOOM (vain levyä toistettaessa)**

Zoomaa videon kohtaukseen tai kuvaan.

⑥ **🏠 (Koti)**

Näyttää TV-valikon tai poistaa sen näkyvistä.

⑦ **DVD SETUP / OPTIONS**

Levytila: Näyttää DVD-asetus-valikon tai poistaa sen näkyvistä.
TV-tila: Siirtyy vaihtoehtoihin, jotka liittyvät nykyiseen toimintoon tai valintaan.

⑧ **OK**

- Vahvistaa syötetyn tiedon tai valinnan.
- Näyttää kanavaruudun TV:tä katsellessa.

⑨ **⏮⏪⏩⏭ (Navigointipainikkeet)**

TV- / levytila: Navigoiminen valikoissa.
Levytila: Hakee nimikkeen sisällä eteen- tai taaksepäin.

⑩ **INFO**

Näyttää ohjelman tai levyn tiedot, jos ne ovat käytettävissä.

⑪ **Toistopainikkeet**

- Selaa USB-sisältöä.
- Hallitsee levyn toistoa.

⑫ **🔊 (Mykistys)**

Mykistää tai palauttaa äänen.

⑬ **P +/- (Kanava +/-)**

- Vaihtaa järjestyksessä seuraavalle tai edelliselle kanavalle.
- Avaa TV-valikon edellisen tai seuraavan sivun.

- 14  (Kuvasuhte) Valitsee kuvasuhteen.
- 15 **0-9 (Numeropainikkeet)** Kanavan tai asetuksen valitseminen.
- 16  **PICTURE** Kuvavalikon käynnistäminen.
- 17  **SOUND** Äänivalikon käynnistäminen.
- 18  **+/- (Äänenvoimakkuus +/-)** Lisää tai vähentää äänenvoimakkuutta.
- 19 **TITLE MENU / BACK** Levytila: Avaa DVD-levyn nimikevalikon. TV-tila: Palaa edelliseen näyttöön tai edelliselle kanavalle.
- 20 **DISC MENU / BROWSE** Levytila: Avaa tai sulkee levyvalikon. TV-tila: Vaihtaminen kanavataulukon ja ohjelmaluettelon välillä.
- 21 **REPEAT A-B (vain levyä toistettaessa)** Merkitsee kaksi osan tai raidan kohtaa uusintatoistoa varten tai poistaa uusintatoistotilan käytöstä.
- 22 **REPEAT / DEMO**
- Valitsee toistotilan tai poistaa sen käytöstä.
 - Näyttää valikon tai poistaa sen näkyvistä. (Vain tietyissä malleissa)
- 23 **Väripainikkeet** Toimintojen tai asetusten valitseminen.
- 24 **TV** Avaa TV-kanavat.
- 25 **SUBTITLE** Levytila: Valitsee käytettävissä olevat tekstityskielet. TV-tila: Näyttää tekstityksen. (Vain RF-digitaalitelevisiossa)

Kaukosäätimen käyttö

Kun käytät kaukosäädintä, pidä sitä TV:n lähellä ja osoita sillä kaukosäätimen tunnistinta. Varmista, että kaukosäätimen ja TV:n välissä ei ole huonekaluja, seinä tai muita esineitä.

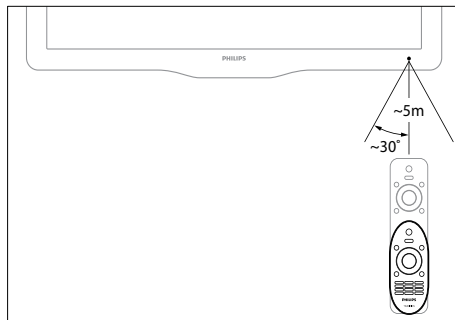

4 Television käyttäminen

Tässä luvussa on ohjeet television perustoimintojen (katso 'Lisätietoja television käyttämisestä' sivulla 17) käyttämiseen.

Television kytkeminen toimintaan, siirtäminen valmiustilaan tai virran katkaiseminen

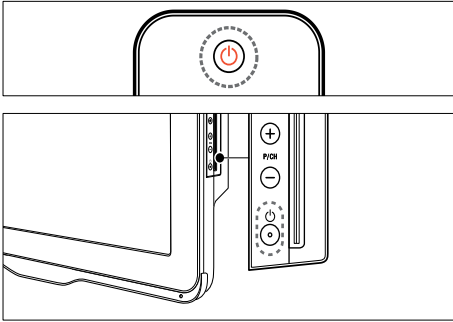

Television kytkeminen toimintaan

- Jos virran merkkivalo ei pala, paina **⏻ (Virta)** television sivussa.
- Jos valmiustilan ilmaisin (punainen) palaa, paina **⏻ (Valmiustila)** kaukosäätimestä.

Valmiustilaan siirtyminen

- Paina **⏻ (Valmiustila)** kaukosäätimestä.
↳ Valmiustilan ilmaisin (punainen) syttyy.

Virran katkaiseminen

- Paina **⏻ (Virta)** television sivussa.
↳ Valmiustilan ilmaisin sammuu.

✱ Vihje

- Vaikka televisio kuluttaa hyvin vähän energiaa valmiustilassa, energiankulutus kuitenkin jatkuu. Kun televisiota ei käytetä pitkään aikaan, irrota television virtajohto pistorasiasta.

☰ Huomautus

- Jos kaukosäädin ei ole käsillä ja haluat kytkeä television valmiustilasta toimintaan, paina **P/CH +/-** television sivussa.

Television katseleminen

- 1 Paina **⬆️**-painiketta.
↳ Kuvaruutuun tulee Koti-valikko.
- 2 Valitse **[TV:n katselu]** painamalla **⬆️⬆️⬆️**-painiketta ja paina sitten **OK**-painiketta.

Kanavan vaihtaminen

- Paina kaukosäätimessä olevaa **P +/-** - tai television sivussa olevaa **P/CH +/-**-painiketta.
- Anna kanavanumero käyttämällä **Numeropainikkeet**-painikkeita.
- Poistu kanavataulukosta painamalla **OK**.
- Palaa edelliselle katsomallesi kanavalle painamalla kaukosäätimestä **BACK**.

☰ Huomautus

- Jos käytät suosikkiluetteloa, voit valita vain luettelossa (katso 'Suosikkiluettelon valitseminen' sivulla 22) olevia kanavia.

Kanavan vaihtaminen kanavataulukon avulla

Kanavataulukon avulla voit katsella valittavissa olevia kanavia taulukossa.

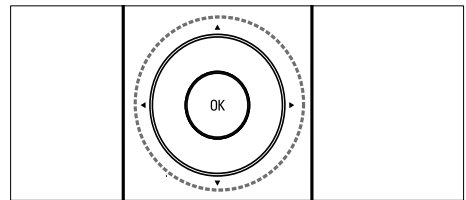

- 1 Paina **OK**-painiketta.
↳ Kanavataulukko tulee näkyviin.
- 2 Selaa kanavataulukkoa painamalla **⬆️⬆️⬆️**.
- 3 Valitse kanava painamalla **OK**.

Ohjelmien katsominen liitetyistä laitteista



Huomautus

- Kytke laitteeseen virta, ennen kuin valitset sen lähteeksi televisiossa.

SOURCE-painikkeen käyttäminen

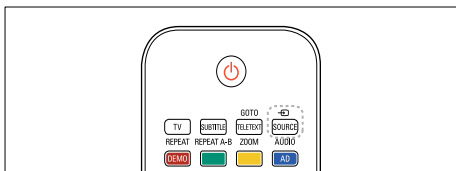

- 1 Paina **SOURCE**-painiketta.
↳ Lähdeluettelo tulee näkyviin.
- 2 Valitse laite painamalla .
- 3 Vahvasta valinta painamalla **OK**.
↳ Televisio vaihtuu valittuun laitteeseen.

Televisiion äänenvoimakkuuden säätäminen

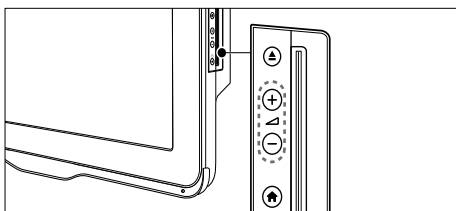
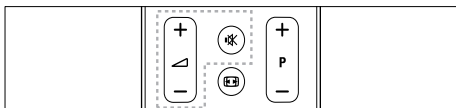

Äänenvoimakkuuden lisääminen tai vähentäminen

- Paina +/--painiketta.

Äänen mykistäminen tai mykistykseen poistaminen

- Mykistä ääni painamalla .
- Voit palauttaa äänen painamalla uudelleen .

Teksti-tv:n käyttäminen

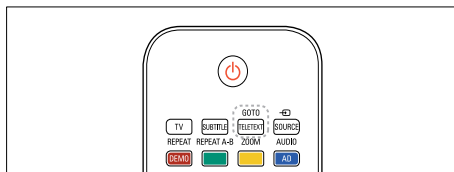

- 1 Paina **TELETEXT**-painiketta.
↳ Kuvaruutuun tulee päähakemistosivu.
- 2 Valitse sivut seuraavasti:
 - Näppäile sivun numero numeropainikkeilla **Numeropainikkeet**.
 - Siirry seuraavalle tai edelliselle sivulle painamalla **P +/-**.
 - Valitse värikoodattu kohde painamalla **Väripainikkeet**.
 - Voit palata viimeksi katsomallesi sivulle painamalla **BACK**.
- 3 Poistu teksti-TV:stä painamalla **TELETEXT**.

5 Levyn toistaminen



Tässä osassa kuvataan TV:ssä olevan levysoittimen perustoimintoja.

Huomautus

- Voit asettaa levyn levykelkkaan vain silloin, kun TV on levytilassa.

Levyn toistaminen

TV voi toistaa erityyppisiä levyjä, kuten videoita, äänilevyjä ja jopa useita mediatyyppejä sisältäviä levyjä (esimerkiksi CD-R-levy, jossa on JPEG-kuvia ja MP3-musiikkitiedostoja).

- 1 Paina -painiketta.
↳ Valikkoikkuna tulee näkyviin.
- 2 Valitse **[Toista levy]** painamalla  ja paina sitten **OK**.
↳ TV vaihtaa levylähteeseen.
- 3 Aseta levy levykelkkaan.
 - Aseta levy niin, että sen etiketti osoittaa eteenpäin.
- 4 Ohjaa toistoa seuraavilla painikkeilla:

Painike	Toimenpide
Navigointipainikkeet	Navigoiminen valikoissa.
OK	Vahvistaa syötetyn tiedon tai valinnan.
▶ 	Aloittaa tai keskeyttää levyn toistamisen tai jatkaa sitä.
■	Lopettaa toiston.
◀◀ / ▶▶	Siirtyy edelliseen tai seuraavaan kappaleeseen, osaan tai tiedostoon.
◀ / ▶	Nopea siirtyminen eteen- tai taaksepäin. Hakunopeus muuttuu toistuvasti painettaessa.
▲	Poistaa levyn levyalustasta.
ZOOM	Zoomaa videon kohtaukseen tai kuvaan.
REPEAT A-B	Merkitsee kaksi osan tai raidan kohtaa uusintatoistoa varten tai poistaa uusintatoistotilan käytöstä.
	Sovittaa kuvasuhteen television kuvaruudun mukaan.

Videoasetusten käyttö

Videon katsomisen aikana voi käyttää useita hyödyllisiä ominaisuuksia.



Huomautus

- Käytettävissä olevat videoasetukset riippuvat videolähteestä.

Painike	Toimenpide
▲ / ▼	Hidas haku eteen- tai taaksepäin. Hakunopeus muuttuu toistuvasti painettaessa. VCD / SVCD: hidaskäyttö taaksepäin ei onnistu.
AUDIO	Valitse audiokielen tai -kanavan.
SUBTITLE	Videon tekstityskielen valitseminen.
INFO	Näyttää nykyiset toistotiedot.
REPEAT	Osan tai nimikkeen uusintatoisto.

Kuva-asetusten käyttö

Kuvien katsomisen aikana voi käyttää useita hyödyllisiä ominaisuuksia.

Painike	Toimenpide
▲ / ▼	Kääntää kuvan pysty- tai vaakasuuntaan.
◀ / ▶	Kuvan kiertäminen myötä- tai vastapäivään. Siirry tiedostoseläinnäkymässä edelliselle tai seuraavalle sivulle.
REPEAT	[Single] (Yksi): Näyttää kuvan kerran. [Repeat one] (Toista yksi): Näyttää kuvan useamman kerran peräkkäin. [Folder] (Kansio): Näyttää kaikki kansiossa olevat kuvat kerran. [Repeat folder] (Toista kansio): Näyttää kaikki kansiossa olevat kuvat useamman kerran peräkkäin.
■	Pysäyttää kuvaesityksen.

Painike	Toimenpide
DISC	Sulkee pienoiskuvaseläinnäkymän
MENU	ja avaa tiedostoseläinnäkymän.

Ääniasetusten käyttö

Äänen toistamisen aikana voi käyttää useita hyödyllisiä ominaisuuksia.

Painike	Toimenpide
REPEAT (CDDA-levy)	Kappaleen uusintatoisto, koko levyn uusintatoisto tai satunnaistoisto.
REPEAT (MP3-levy)	[Single] (Yksi): Toistaa kappaleen kerran. [Repeat one] (Toista yksi): Toistaa kappaleen useamman kerran peräkkäin. [Folder] (Kansio): Toistaa kaikki kansiossa olevat kappaleet kerran. [Repeat folder] (Toista kansio): Toistaa kaikki kansiossa olevat kappaleet useamman kerran peräkkäin.
◀ / ▶	Siirry tiedostoseläinnäkymässä edelliselle tai seuraavalle sivulle.

Muita levyn toistotoimintoja

Videoiden ja kuvien toistamiseen levyltä on olemassa lukuisia lisäominaisuuksia.

Musiikkidiaesityksen toistaminen

Voit luoda musiikkidiaesityksen toistamalla musiikkitiedostoja ja kuvia samanaikaisesti. Tiedostot on tallennettava samalle levyllä.

- 1 Paina  ja valitse **[Toista levy]**.
- 2 Valitse musiikkiraita ja paina **OK**-painiketta.
- 3 Palaa edelliselle sivulle painamalla **←**-painiketta.
- 4 Valitse kuva kuvakansiosta ja käynnistä diaesitys painamalla **OK**-painiketta.
- 5 Pysäytä diaesitys painamalla **■**-painiketta.
↳ Valokuvaselainäkymä avautuu.
- 6 Palaa tiedostoselainäkymään painamalla **DISC MENU**-painiketta.
- 7 Pysäytä musiikin toisto painamalla **■**-painiketta.

Siirtyminen toistettaessa tiettyyn kohtaan

Nopea siirtyminen videon tiettyyn kohtaan antamalla kohtauksen aika.

- 1 Paina videon toiston aikana **GOTO**-painiketta.
- 2 Valitse jokin seuraavista asetuksista ja paina **OK**-painiketta:
 - **[TT time]** (Päävalikko): Avaa nimikkeen ajan.
 - **[CH time]** (Kappalevalikko): Avaa kappaleen ajan.
- 3 Anna tietty aika painamalla **Numeropainikkeet**-painiketta.
↳ Toisto alkaa valitusta ajankohdasta.
- 4 Poistu painamalla **GOTO**.

Kamerakulman vaihtaminen

Tämä ominaisuus on käytettävissä ainoastaan niiden DVD-levyjen yhteydessä, joihin on tallennettu useita kamerakulmia. Tämän toiminnon avulla voit katsella kuvaa eri kulumista.

- 1 Paina videon toiston aikana **GOTO**-painiketta.
- 2 Valitse **[Angle]** (Kulma) ja paina **OK**-painiketta.
- 3 Valitse käytettävissä olevat kamerakulmat painamalla **Numeropainikkeet**-painiketta.
↳ Toisto alkaa valitusta kulumasta.
- 4 Poistu painamalla **GOTO**.

Asetusten muuttaminen

Tässä osassa perehdytään levysoittimen asetusten muuttamiseen.

Varoitus

- Useimmat asetukset on jo määritetty niin, että levysoitin toimii parhaalla mahdollisella tavalla. Jos sinulla ei ole erityistä syytä muuttaa asetuksia, on paras käyttää oletusasetuksia.

Asetusvalikon avaaminen

- 1 Paina **DVD SETUP**-painiketta.
- 2 Selaa valikoita painamalla **▲▼◀▶**-painiketta:
 - **[General setup]** (Yleiset asetukset): Avaa levysoittimen yleiset asetukset.
 - **[Audio setup]** (Ääniasetukset): Avaa levysoittimen ääniasetukset.
 - **[Preference]** (Asetus): Mukauta asetuksia haluamallasi tavalla.
- 3 Valitse asetusvalikko ja paina **OK**-painiketta.
Seuraavissa osissa kerrotaan, kuinka levysoittimen asetuksia voi muuttaa.
- 4 Poistu painamalla **DVD SETUP**.

Huomautus

- Harmaana näkyviä asetuksia ei voi muuttaa.
- Jos valitset lähdön, joka ei ole käytettävissä levyllä, laite käyttää oletusasetusta.

Yleisten asetusten muuttaminen

- 1 Paina **DVD SETUP**-painiketta.
- 2 Valitse [**General setup**] (Yleiset asetukset) ja paina **OK**-painiketta.
- 3 Valitse ja säädä seuraavia asetuksia ja vahvista valinta painamalla **OK**-painiketta:
 - [**TV display**] (TV-näyttö): TV-ruudulle sopivan kuvien näyttömuodon valitseminen. (käytettävissä vain silloin, kun levy ei soi)
 - [**4:3 Panascan**] (Normaali Pan Scan): 4:3-kuvasuhteen televisiota varten. Täyskorkea näyttö, jossa on rajatut reunat.
 - [**4:3 Letter Box**] (Normaali Letterbox): 4:3-kuvasuhteen televisiota varten. Laajakuvanäyttö, jossa näytön ylä- ja alareunassa on mustat palkit.
 - [**16:9**] (Laajakuva): Laajakuvatelevisiota varten. Kuvasuhde on 16:9.
 - [**Menu language**] (Valikkokieli): Näyttövalikon kielen valitseminen. Teknisten määritysten erojen vuoksi levysoittimessa ja TV:ssä käytettävissä olevien valikkokielten määrät eroavat toisistaan.
 - [**Screen saver**] (Näytönsäästäjä): Näytönsäästäjätilan ottaminen käyttöön ja poistaminen käytöstä. Jos näytönsäästäjätila on käytössä, näyttö siirtyy valmiustilaan, kun se on ollut 5 minuuttia käyttämättä (esimerkiksi tauko- tai pysäytystilassa).
 - [**Disc lock**] (Levyn lukitus): Asetukseksi valitaan [**On**] (Käytössä), jolloin levykelkassa oleva levy lukitaan. Jos levy on lukittu, sen toistamiseen vaaditaan aina salasana. Jos unohdit salasanasi, palauta se kirjoittamalla 8888.
 - [**Last memory**] (Edellinen muisti): Ottaa viimeksi käytetyn muistiasetuksen käyttöön tai poistaa sen käytöstä. Jos se otetaan käyttöön, soitin jatkaa toistoa automaattisesti edellisestä pysäytyskohdasta.

Huomaus

- Poistu valikosta painamalla **DVD SETUP**-painiketta.

Ääniasetusten muuttaminen

- 1 Paina **DVD SETUP**-painiketta.
- 2 Valitse [**Audio**] (Ääniasetukset) ja paina **OK**-painiketta.
- 3 Valitse [**SPDIF setup**] (SPDIF-asetukset) ja paina **OK**-painiketta.
 - [**SPDIF output**] (SPDIF-lähtö): Digitaalinen äänilähtö levysoittimeen ja muihin digitaalisiin äänijärjestelmiin.
 - [**BITSTREAM**] (Bittivirta): Valitse tämä asetus, jos haluat toistaa alkuperäistä digitaalista ääntä.
 - [**PCM**]: Valitse tämä asetus, jos haluat muuntaa alkuperäisen äänen PCM-muotoon.
 - [**LPCM Out**] (Lineaarinen pulssikoodimodulaatio): Valitse äänen näytteenottotaajuus. Mitä suurempi näytteenottotaajuus, sitä parempi äänenlaatu.

Huomaus

- Poistu valikosta painamalla **DVD SETUP**-painiketta.

Omien asetusten muuttaminen



Huomautus

- Pysäytä toisto [**Preference**] (Asetus) -asetuksen avaamista varten.

- 1 Paina **DVD SETUP**-painiketta.
- 2 Valitse [**Preference**] (Asetus) ja paina **OK**-painiketta.
- 3 Valitse ja säädä seuraavia asetuksia ja paina **OK**-painiketta:
 - [**VCD PBC**] (VCD-toiston hallinta): Näyttää tai ohittaa VCD- ja SVCD-levyjen sisältövalikot.
 - [**Audio**] (Ääni): Videon äänen kielen valitseminen.
 - [**Subtitle**] (Tekstitys): Videon tekstityskielen valitseminen.
 - [**Disc menu**] (Levyvalikko): Videolevyn valikkokielen valitseminen.
 - [**Parental**] (Käytönvalvonta): Rajoittaa ikäluokituksen sisältävien levyjen käyttöä. Jos haluat toistaa kaikki levyt välittämättä ikäluokituksista, valitse taso 8.
 - [**Password setup**] (Salasanan määrittäminen): Määrittää tai vaihtaa rajoitetun levyn toistamiseen tarvittavan PIN-koodin.
 - [**Password mode**] (Salasanatila): Otaa salasana-asetukset käyttöön tai poistaa ne käytöstä.
 - [**Password**] (Salasana): Määrittää tai vaihtaa lukitun ja rajoitetun levyn toistamiseen tarvittavan salasanan. Palauta salasana kirjoittamalla 8888.
 - [**Default**] (Oletus): Palauttaa levysoittimen tehtaalla ohjelmoidut oletusasetukset.
 - [**Version info.**] (Versiotiedot): Näyttää levysoittimen nykyisen ohjelmiston version.



Huomautus

- Levylukon, salasanan (PIN-koodin) ja lapsilukkoasetusten oletusarvoja ei voi palauttaa.

Levysoittimen ohjelmiston päivittäminen

Kun tarkistat uudet päivitykset, vertaa levysoittimen nykyisen ohjelmiston versiota Philipsin sivustossa mahdollisesti olevaan uusimpaan ohjelmistoversioon.

Ohjelmistoversion tarkistaminen

- 1 Paina **DVD SETUP**-painiketta.
- 2 Valitse [**Preference**] (Asetus) > [**Version info.**] (Versiotiedot) ja paina **OK**-painiketta.
 - ↳ Ohjelmiston versiotiedot näytetään.

Ohjelmiston päivittäminen CD-R-levyltä

- 1 Aseta tietokoneeseen tyhjä CD-R-levy ja anna sen nimeksi PHILIPS.
- 2 Tarkista uusin ohjelmistoversio osoitteesta www.philips.com/support.
 - Hae laitteesi malli ja napsauta kohtaa Ohjelmistot ja ohjaimet.
- 3 Lataa ohjelmisto (TPMD52V01.bin) CD-R-levylle.
- 4 Aseta CD-R-levy TV:n levykelkkaan.
- 5 Vahvista päivitys noudattamalla TV:n ohjeita.
 - ↳ Päivityksen suorittamisen jälkeen levysoitin katkaisee ja kytkee virran automaattisesti.
 - Irrota muussa tapauksessa virtajohto muutamaksi sekunniksi ja liitä se sitten uudelleen.



Varoitus

- Älä katkaise laitteen virtaa tai poista CD-R-levyä kesken ohjelmistopäivityksen. Levysoitin voi vahingoittua.

6 Lisätietoja television käyttämisestä

Television valikkojen käyttö

Valikkojen avulla voit asentaa kanavia, muuttaa kuva- ja ääniasetuksia ja saada käyttöösi muita toimintoja.

- 1 Paina -painiketta.
↳ Valikkoikkuna tulee näkyviin.

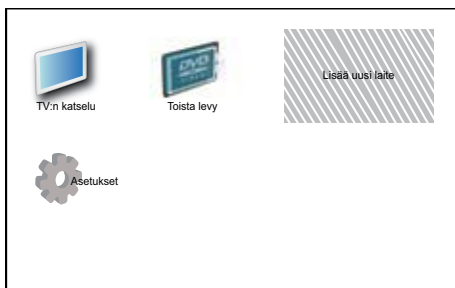

- 2 Valitse painamalla ja siirry johonkin seuraavista valikoista.
 - **[TV:n katselu]:** Vaihtaa takaisin antennilähteeseen, jos toinen lähde on valittu.
 - **[Toista levy]:** Vaihtaa levylähteeseen.
 - **[LisäUusiLait]:** Lisää uudet laitteet Koti-valikkoon.
 - **[Asetukset]:** Avaa valikot, joiden avulla voit vaihtaa kuva- ja ääniasetuksia sekä muita asetuksia.

- 3 Vahvista valinta painamalla **OK**.

- 4 Poistu painamalla .



Vihje

- Valittuasi vaihtoehdon **[LisäUusiLait]** valitse oikea laite ja liitin noudattamalla näytön ohjeita.

Laitteen nimen vaihtaminen Koti-valikossa

Kun olet lisännyt uuden laitteen Koti-valikkoon, voit antaa laitteelle haluamasi nimen.

- 1 Paina -painiketta.
- 2 Valitse uudelleen nimettävä laite painamalla .
- 3 Paina **OPTIONS**-painiketta.
↳ Näyttöön tulee asetusvalikko.
- 4 Valitse **[Nimeä laite uud.]** painamalla -painiketta ja paina sitten **OK**-painiketta.
↳ Tekstiruutu tulee näkyviin.
- 5 Valitse merkit painamalla .
- 6 Vahvista kukin merkki painamalla **OK**.
- 7 Valitse **[Valmis]** ja lopeta sitten laitteen uudelleen nimeäminen painamalla **OK**.



Huomautus

- Laitteen nimessä voi olla jopa 16 merkkiä.
- Voit vaihtaa isot kirjaimet pieniksi ja päinvastoin valitsemalla **[Aa]**.

Laitteen poistaminen Koti-valikosta

Jos laite ei ole enää liitettyä televisioon, poista se Koti-valikosta.

- 1 Paina -painiketta.
- 2 Valitse poistettava laite painamalla .
- 3 Paina **OPTIONS**-painiketta.
- 4 Valitse **[Poista laite]** painamalla -painiketta ja paina sitten **OK**-painiketta.
- 5 Valitse **[Poista]** ja paina sitten **OK**.
↳ Valittu laite poistetaan Koti-valikosta.

Kuva- ja ääniasetusten muuttaminen



Vaihda kuva- ja ääniasetukset haluamiseksi. Voit käyttää esiasetuksia tai vaihtaa asetuksia manuaalisesti.

Huomautus

- Kun katsot televisiota tai käytät ulkoisia laitteita, saat kuva- ja ääniasetukset nopeasti käyttöön painamalla **OPTIONS** ja valitsemalla sitten **[Kuva ja ääni]**.



Asetusavustajan käyttäminen

Anna asetusavustajan opastaa kuva- ja ääniasetusten määrittämisessä.

- 1 Paina -painiketta.
- 2 Paina   ja valitse **[Asetukset]** > **[Kuva]** > **[Asetusavust.]**.
- 3 Paina **OK**-painiketta.
↳ **[Asetusavust.]**-valikko tulee näkyviin. Valitse haluamasi kuva-asetukset näytön ohjeiden mukaisesti.

Smart-kuvan käyttäminen





Käytä smart-kuvaa ja ota käyttöön esimääritetyt kuva- ja ääniasetukset.

- 1 Paina  **PICTURE**-painiketta.
↳ **[Smart-kuva]**-valikko tulee näkyviin.
- 2 Valitse jokin seuraavista asetuksista painamalla  .
 - **[Oma]**: Ottaa asetukset Asetukset avustaja -valikossa käyttöön.
 - **[Eloisa]**: Ottaa käyttöön voimakkaat ja dynaamiset asetukset.
 - **[Vakio]**: Säättää kuva-asetukset useimpiin ympäristöihin ja katselutyyppihin sopiviksi.
 - **[Elokuva]**: Ottaa käyttöön elokuvien katseluun sopivat asetukset.
 - **[Peli]**: Ottaa käyttöön peleihin sopivat asetukset.

- **[Energ säästö]**: Käyttää energiaa säästäviä kuva-asetuksia.
- **[Luonnollinen]**: Ottaa käyttöön parhaan kuvanlaadun.
- **[Oma asetus]**: Tuo näyttöön mukautetut omat kuva-asetukset.



- 3 Vahvista valinta painamalla **OK**.
↳ Valittu smart-kuva-asetus otetaan käyttöön.

Kuva-asetusten säätäminen manuaalisesti

- 1 Paina -painiketta.
- 2 Valitse **[Asetukset]** > **[Kuva]** painamalla  .
- 3 Valitse seuraavat asetukset painamalla  .
 - **[Smart-kuva]**: Siirtyä esimääritettyihin smart-kuva-asetuksiin.
 - **[Videon kontr.]**: Säättää videon sisällön värikylläisyyden, mutta säilyttää taustavalon muuttumattomana.
 - **[Kontrasti]**: Säättää taustavalon alueiden värikylläisyyden, mutta säilyttää videon sisällön muuttumattomana.
 - **[Kirkkaus]**: Säättää tummien alueiden voimakkuutta ja yksityiskohtia.
 - **[Väri]**: Säättää värikylläisyyttä.
 - **[Värisävy]**: Kompensoi väri vaihteluja.
 - **[Terävyys]**: Säättää kuvan terävyyttä.
 - **[Kohinanvaim.]**: Suodattaa ja vähentää kuvassa olevaa kohinaa.
 - **[Sävy]**: Säättää kuvan väritasapainoa.
 - **[Katselusävy]**: Mukauttaa sävyasetuksen. (Käytettävissä vain, jos valitaan **[Sävy]** > **[Oma asetus]**)
 - **[Digital Crystal Clear]**: Hienosäätää kunkin pikselin ympäröivien pikselien mukaan. Asetuksen avulla saadaan yksityiskohtainen teräväpiirtokuva.
 - **[Dyn. kontrasti]**: Parantaa kontrastia. **[Keskiasento]**-asetus on suositeltava.

- **[Dyn. taustavalo]:** Säättää television taustavalon kirkkautta valaistusolosuhteisiin sopivaksi.
- **[MPEG-virh.korj.]:** Tasoittaa digitaalisten kuvien siirtymiä. Voit ottaa tämän toiminnon käyttöön tai poistaa sen käytöstä.
- **[Värinkorostus]:** Lisää värin elävyyttä ja parantaa kirkkaiden värien yksityiskohtaisuutta. Voit ottaa tämän toiminnon käyttöön tai poistaa sen käytöstä.
- **[PC-tila]:** Säättää kuvaa, kun tietokone on liitetty televisioon HDMI- tai DVI-kaapelilla.
- **[Kuvaform]:** Muuttaa kuvasuhdetta.
- **[Kuvakoko]:** Säättää katselualueen. (Enimmäisasetuksella kuvassa saattaa näkyä kohinaa tai kuvan reuna voi olla rosainen.)
- **[Vaakasiirtymä]:** Säättää kuvaa vaakasuunnassa käytettäessä PC-VGA-, DVI-, HDMI- tai YPbPr-liitäntää.
- **[Pystysiirtymä]:** Säättää kuvaa pystysuunnassa käytettäessä PC-VGA-, DVI-, HDMI- tai YPbPr-liitäntää.

Kuvasuhteen muuttaminen

- 1 Paina -painiketta.
↳ Kuvasuhdepalkki tulee näkyviin.
- 2 Valitse kuvasuhde painamalla  .
- 3 Vahvista valinta painamalla **OK**.

Kuvasuhteiden yhteenvedo

Seuraavat kuva-asetukset voidaan määrittää.

Huomautus

- Kuvalähteen formaatin vuoksi jotkin kuva-asetukset eivät ole käytettävissä.



[Aut. kuvaform]: (Ei PC-tilassa) Valitsee automaattisesti oikean kuvamuodon. Muussa tapauksessa kuva näytetään laajakuvamuodossa.



[Superzoomaus]: (Ei HD- ja PC-tilassa.) Poistaa mustat palkit 4:3-lähetyksissä kuvan reunoista. Kuva vääristyy mahdollisimman vähän.



[4:3]: Näyttää kuvan perinteisen 4:3-kuvasuhteen mukaisena.



[Tekst. zoom.]: Tuo 4:3-kuvat näkyviin koko ruudun kokoisina, ja tekstitys näkyy. Osa kuvan yläreunasta leikautuu pois.



[Movie 14:9]: (Ei HD- ja PC-tilassa.) Muuntaa 4:3-kuvasuhteen kokoon 14:9.



[Movie 16:9]: (Ei HD- ja PC-tilassa.) Muuntaa 4:3-kuvasuhteen kokoon 16:9.



[Laajakuva]: Muuntaa perinteisen 4:3-formaatin kokoon 16:9.



[Ei skaalattu]: Vain HD- ja PC-tilassa ja vain valituissa malleissa. Sallii mahdollisimman terävän kuvan. Kuva saattaa jonkin verran vääristyä tv-lähetyksessä käytetyn järjestelmän vuoksi. Aseta PC:n tarkkuudeksi laajakuvatila, jolloin tulokset ovat parhaat.

Smart-äänien käyttäminen

Käytä smart-ääntä ja ota käyttöön esimääritetyt ääniasetukset.

- 1 Paina **SOUND**-painiketta.
↳ **[Smart-ääni]**-valikko tulee näkyviin.
- 2 Valitse seuraavat asetukset painamalla **▲▼**.
 - **[Oma asetus]**: Ottaa käyttöön äänivalikossa mukautetut asetukset.
 - **[Vakio]**: Säättää ääniasetukset sopiviksi useimpiin ympäristöihin ja äänen tyypeihin.
 - **[Uutiset]**: Ottaa käyttöön puhutulle äänelle, kuten uutisille, sopivat asetukset.
 - **[Elokuva]**: Ottaa käyttöön elokuville sopivat asetukset.
- 3 Vahvista valinta painamalla **OK**.
↳ Valittu smart-ääniasetus otetaan käyttöön.

Ääniasetusten muuttaminen manuaalisesti

- 1 Paina **▲**-painiketta.
- 2 Valitse **[Asetukset] > [Ääni]** painamalla **▲▼◀▶**.
↳ **[Ääni]**-valikko tulee näkyviin.
- 3 Valitse seuraavat asetukset painamalla **▲▼◀▶**.
 - **[Smart-ääni]**: Siirtyä esimääritettyihin smart-ääniasetuksiin.
 - **[Basso]**: Säättää basson tason.
 - **[Diskantti]**: Säättää diskantin tason.
 - **[Digit. äänen huulten synkr.]**: Ottaa äänilähdön huulten synkronoinnin käyttöön tai poistaa sen käytöstä. Kun tämä on käytössä, televisio synkronoi ääni- ja videotoinnot. Kun tämä on poissa käytöstä, äänilähdön huulten synkronointi on säädettävä ulkoisissa laitteissa, joka on liitetty televisioon. (Saatavissa vain SPDIF-liitännän avulla.)
 - **[Äänenvoim.]**: Säättää äänenvoimakkuutta.

- **[Äänenvoim. – näkövammaisasetus]**: Määrittää näkövammaisäänen ja normaalin äänen yhdistelmän. Jos näkövammaisääni on saatavilla, se esittää näytön tapahtumien äänikuvauksen. Saat tämän käyttöön myös painamalla **AD (Äänikuvain)**. (Vain Isossa-Britanniassa.)
- **[Tasapaino]**: Säättää vasemman ja oikean kaiuttimen tasapainon.
- **[Audiokieli]**: Käytettävissä digitaalisilla kanavilla, kun lähetyksessä on useita kieliä. Tuo näyttöön luettelon käytettävissä olevista äänen kielistä.
- **[2-ääni I-II]**: Voit valita audiokielten välillä, jos lähetyksessä on kaksi ääntä.
- **[Mono/Stereo]**: Voit valita monon tai stereon, jos stereolähetyksen on käytettävissä.
- **[TV-kaiuttimet]**: Ottaa television kaiuttimet käyttöön tai poistaa ne käytöstä. (Käytettävissä vain, jos Easylink otetaan käyttöön.)
- **[Surround]**: Mahdollistaa tilaäänen.
- **[Kuulokevoim.]**: Kuulokevoimakkuuden säätäminen.
- **[Automaattinen äänenvoimakkuus]**: Vähentää automaattisesti esimerkiksi kanavanvaihdon aiheuttamia nopeita äänenvoimakkuuden muutoksia.
- **[Delta-ään.v.]**: Tasoittaa kanavien tai kytkettyjen laitteiden välisiä äänenvoimakkuuden eroja. Siirry liitettyyn laitteeseen, ennen kuin vaihdat Delta-äänenvoimakkuutta.
- **[SPDIF OUT]**: Valitsee digitaalisen äänilähdön tyyppiin.
 - **[PCM]**: Muuntaa muun kuin PCM-äänien PCM-ääniksi.
 - **[Monikanava]**: Toistaa äänen kotiteatterin kautta.

Yleinen käyttö -valikon käyttäminen

Voit ottaa Yleinen käyttö -valikon käyttöön ensimmäisen asennuksen yhteydessä. Kun valikko on otettu käyttöön, saat kuulo- ja näkövammaisasetusten valikot nopeasti käyttöön, kun katsot televisiota tai käytät ulkoisia laitteita.



Vihje

- Voit ottaa Yleinen käyttö -valikon käyttöön valitsemalla **[Asetukset]** > **[Asennus]** > **[Esiasetukset]** > **[Yleinen käyttö]** > **[Päälle]**.

- 1 Kun katsot televisiota, paina **OPTIONS**.
↳ Television valikko avautuu.
- 2 Valitse **[Yleinen käyttö]** ja siirry sitten valikkoon painamalla **OK** tai **▶**.
- 3 Valitse jokin seuraavista asetuksista painamalla **◀▶** ja ota se käyttöön painamalla **OK**.
 - **[Kuulorajoitteiset]**: Ottaa kuulovammaisten tekstityksen käyttöön tai poistaa sen käytöstä.
 - **[Näkövammaisasetus]**: Valitsee kaiuttimet, kuulokkeet tai molemmat **[Äänenvoim. – näkövammaisasetus]** äänen kuunteluun. Ota äänikuvaus pois käytöstä valitsemalla **[Pois]**. (Vain Iossa-Britanniassa.)
 - **[Äänenvoim. – näkövammaisasetus]**: Säättää näkövammaisäänen äänenvoimakkuuden.



Vihje

- Anna vaihtoehdot kaukosäätimen väripainikkeilla.

Teksti-tv:n lisätoimintojen käyttäminen

Teksti-tv-valikon ottaminen käyttöön

Teksti-tv:n ominaisuuksien ottaminen käyttöön Teksti-tv-valikon avulla.

- 1 Paina **TELETEXT**-painiketta.
↳ Teksti-tv-näyttö tulee näkyviin.
- 2 Paina **OPTIONS**-painiketta.
↳ Teksti-tv-valikko avautuu.
- 3 Valitse jokin seuraavista asetuksista painamalla **▲▼**.
 - **[Näytä]**: Piilottaa tai näyttää sivulla olevan piilotiedon, kuten kysymysten vastaukset ja ratkaisut.
 - **[Selaa alasivuja]**: Kiertää alasivuja automaattisesti, jos alasivuja on.
 - **[Kieli]**: Siirtyy eri kieliryhmään, jotta kieli näkyy oikein, jos kyseinen kieli käyttää eri merkistöä.
 - **[Pysäytä sivu]**: Pysäyttää nykyisen sivun.
 - **[Kaksikuvanäyttö]** / **[Koko näyttö]**: Ottaa käyttöön kaksikuvanäytön teksti-tv:n tai poistaa sen käytöstä.
- 4 Valitse painamalla **▲▼◀▶** ja vahvista sitten painamalla **OK**.
- 5 Poistu Teksti-tv-valikosta painamalla **BACK**.

Teksti-tv-alasivujen valitseminen

Teksti-tv-sivulla voi olla useita alasivuja. Alasivut näytetään pääsivun numeron vieressä olevassa palkissa.

- 1 Paina **TELETEXT**-painiketta.
↳ Teksti-tv-näyttö tulee näkyviin.
- 2 Valitse teksti-tv:n sivu painamalla **▲▼**.
- 3 Siirry alasivulle painamalla **◀▶**.

T.O.P.- teksti-tv-lähetysten valitseminen

T.O.P.-teksti-TV-lähetyksissä (Table Of Pages) voit siirtyä kohteesta toiseen ilman sivunumeroita. T.O.P.- teksti-tv ei ole käytettävissä kaikilla televisiokanavilla.

- 1 Paina **TELETEXT**-painiketta.
↳ Teksti-tv-näyttö tulee näkyviin.
- 2 Paina **INFO**-painiketta.
↳ T.O.P.- yhteenveto tulee näkyviin.
- 3 Valitse aihe painamalla **▲▼◀▶**.
- 4 Siirry sivulle painamalla **OK**.

Suosikkikanavien luettelon luominen ja käyttäminen

Voit luoda television suosikkikanavien luettelon, jotta löydät kanavat helposti.

Suosikkiluettelon valitseminen

- 1 Kun katsot televisiota, tuo kanavataulukko näkyviin painamalla **OK**.
- 2 Paina **OPTIONS**-painiketta.
↳ Kuvaruutuun tulee kanava-asetusten valikko.
- 3 Paina **▲▼** ja valitse [**Valitse luettelo**] ja siirry valikkoon painamalla **OK**.
↳ Kanavaluettelon vaihtoehdot tulevat näkyviin.
- 4 Valitse [**Suosikki**] ja paina sitten **OK**.
↳ Vain suosikkiluettelossa olevat kanavat näkyvät kanavataulukossa.

Huomautus

- Suosikkikanavataulukko on tyhjä ennen kuin lisäät kanavia suosikkiluetteloihin.

Kaikkien kanavien katsominen

Voit poistua suosikkiluettelosta ja katsoa kaikkia asennettuja kanavia.

- 1 Kun katsot televisiota, paina **OK**.
↳ Kanavataulukko tulee näkyviin.
- 2 Paina **OPTIONS**-painiketta.
↳ Kuvaruutuun tulee kanava-asetusten valikko.
- 3 Paina **▲▼** ja valitse [**Valitse luettelo**] ja paina sitten **OK** tai **▶** ja siirry valikkoon.
- 4 Valitse [**Kaikki**] ja paina sitten **OK**.
↳ Kaikki kanavat näkyvät kanavataulukossa.

Huomautus

- Kaikki suosikkikanavat näkyvät tähdellä merkittyinä, kun katsot kanavataulukkoa.

Kanavien lisääminen suosikkiluetteloon

Vihje

- Katso kaikkia kanavia, ennen kuin lisäät kanavan suosikkiluetteloon.

- 1 Kun katsot televisiota, paina **OK**.
↳ Kanavataulukko tulee näkyviin.
- 2 Valitse kanava, jonka haluat lisätä suosikkiluetteloon, painamalla **▲▼◀▶**.
- 3 Paina **OPTIONS**-painiketta.
↳ Kuvaruutuun tulee kanava-asetusten valikko.
- 4 Valitse [**Merk. suosiksi**] ja paina sitten **OK**.
↳ Kanava lisätään suosikkiluetteloon.

Huomautus

- Kaikki suosikkikanavat on merkitty tähdellä kanavataulukkoon.

Kanavan poistaminen suosikkiluettelosta

- 1 Kun katsot televisiota, paina **OK**.
↳ Kanavataulukko tulee näkyviin.
- 2 Valitse poistettava kanava painamalla **▲▼◀▶**.
- 3 Paina **OPTIONS**-painiketta.
- 4 Valitse [**Poista suosikeista**] ja paina sitten **OK**.
↳ Kanava poistetaan.

Elektronisen ohjelmaoppaan käyttäminen

Elektroninen ohjelmaopas on saatavissa digitaalisille kanaville. Elektronisen ohjelmaoppaan avulla voit tehdä seuraavaa:

- Parhaillaan lähetettävien digitaalisten ohjelmien luettelon näyttäminen
- Tulevien ohjelmien näyttäminen
- Ohjelmien ryhmittely lajin mukaan
- Ohjelmien alkamisen muistutusten asettaminen
- Sähköisen oppaan suosikkikanavien määrittäminen

Elektronisen ohjelmaoppaan ottaminen käyttöön

- 1 Kun katsot televisiota, paina **BROWSE**.
↳ Kuvaruutuun tulee elektronisen ohjelmaoppaan suunnittelunäyttö, jossa on tietoja televisio-ohjelmista.



Huomautus

- Elektroninen ohjelmaopas on käytettävissä vain joissakin maissa, ja sen lataaminen voi kestää jonkin aikaa.



Vihje

- Siirry elektronisen ohjelmaoppaan ja kanavataulukon välillä painamalla **BROWSE**.

Elektronisen ohjelmaoppaan käyttäminen

- 1 Kun katsot televisiota, paina **BROWSE**.
↳ Kuvaruutuun tulee elektronisen ohjelmaoppaan suunnittelunäyttö.
- 2 Paina **▲**-painiketta.
↳ Kuvaruutuun tulee ohjelmaoppaan valikko.
- 3 Valitse vaihtoehto painamalla **▲▼◀▶** ja vahvista valinta painamalla **OK**.
- 4 Poistu elektronisen ohjelmaoppaan valikosta painamalla **▲**.



Huomautus

- Vain [**Ohjelmaoppaan suosikkikanavat**]-luettelossa olevat kanavat näkyvät elektronisen ohjelmaoppaan valikossa.

Elektronisen ohjelmaoppaan käyttäminen

Elektronisen ohjelmaoppaan avulla voit asettaa tai poistaa muistutuksia, vaihtaa päivämäärää ja käyttää muita hyödyllisiä vaihtoehtoja.

- 1 Paina **BROWSE**-painiketta.
- 2 Paina **OPTIONS**-painiketta.
↳ Ohjelmaopas tulee näkyviin.
- 3 Valitse jokin seuraavista asetuksista painamalla **▲▼**.
 - [**Aseta muistutus**] / [**Poista muistutus**]: Asettaa tai poistaa ohjelmamuistutukset.
 - [**Vaihda päivä**]: Asettaa elektronisen ohjelmaoppaan päivän.
 - [**Näytä tiedot**]: Näyttää ohjelmatiedot.
 - [**Ohjelmatyyp. muk.**]: Etsii televisio-ohjelmia ohjelmatyyppiin mukaan.
 - [**Ohjelmoidut muistutukset**]: Tekee luettelon ohjelmamuistutuksista. Käytettävissä vain tuleville ohjelmille.

- **[Ohjelmaoppaan suosikkikanavat]:**
Asettaa elektronisen ohjelmaoppaan suosikkikanavat.
- **[Hanki ohjelmaoppaan tiedot]:**
Päivittää sähköisen oppaan suosikkikanavien tiedot.

4 Valitse tai aktivoi asetus painamalla **OK**.

5 Poistu elektronisen ohjelmaoppaan valikosta painamalla **BACK**.

Vihje

- Siirry elektronisen ohjelmaoppaan ja kanavataulukon välillä painamalla **BROWSE**.

Television kellon käyttäminen

Voit asettaa kellon näkymään television kuvaruutuun. Kello näyttää oikeaa aikaa käyttämällä TV-lähetysten palveluntarjoajalta saamiaan aikatieitoja.

Television kellon näyttäminen

1 Kun katsot televisiota, paina **OPTIONS**.
↳ Television valikko avautuu.

2 Valitse **[Kello]**.

3 Paina **OK**-painiketta.

Huomautus

- Voi poistaa kellon käytöstä toistamalla edellä kuvatut vaiheet.

Kellotilan vaihtaminen

1 Paina -painiketta.

2 Paina  ja valitse **[Asetukset]** > **[Asennus]** > **[Kello]** > **[Autom. kello]**.

3 Paina  ja valitse **[Automaattinen]** tai **[Manuaalinen]**.

4 Vahvista valinta painamalla **OK**.

Kesäajan määrittäminen

1 Paina -painiketta.

2 Paina  ja valitse **[Asetukset]** > **[Asennus]** > **[Kello]** > **[Kesäaika]**.

3 Paina **OK** tai  ja siirry valikkoon **[Kesäaika]**.

4 Paina  ja valitse **[Normaaliaika]** tai **[Kesäaika]**.

5 Vahvista valinta painamalla **OK**.

Huomautus

- Tämä vaihtoehto on käytettävissä vain, jos valitset **[Autom. kello]** > **[Manuaalinen]** (maissa, joissa kellonaika lähetetään).

Ajastimien käyttäminen

Voit asettaa ajastimia, jotka siirtävät television valmiustilaan tietynä aikana.

Vihje

- Aseta television kello, ennen kuin käytät ajastimia.

Television kytkeminen valmiustilaan automaattisesti (uniajastin)

Uniajastin siirtää television valmiustilaan määritetyn ajanjakson kuluttua.

Vihje

- Voit halutessasi katkaista televisiosta virran aikaisemmin tai määrittää uniajastimen uudelleen ajastetun ajan kuluessa.

1 Paina -painiketta.

2 Paina  ja valitse **[Asetukset]** > **[Toiminnot]** > **[Uniajastin]**.
↳ **[Uniajastin]**-valikko tulee näkyviin.

3 Valitse arvo 0–180 minuuttia painamalla .

- ↳ Uniajastimen aika voidaan asettaa viiden minuutin välein. Jos asetukseksi määritetään nolla minuuttia, uniajastin kytketty pois.

- 4 Ota uniajastin käyttöön painamalla **OK**.
↳ Televisio siirtyy määrittämäsi ajan kuluttua valmiustilaan.

Television kytkeminen toimintaan automaattisesti (kytkentäajastin)

Voit kytkeä televisioon virran, ja määritettyyn aikaan televisio siirtyy valitulle kanavalle valmiustilasta.

- 1 Paina **▲**-painiketta.
- 2 Paina **▲▼◀▶** ja valitse **[Asetukset] > [Toiminnot] > [Kytk.ajastin]**.
- 3 Paina **[Kytk.ajastin]** ja siirry **▶**-valikkoon.
 - **[Aktivoi]**: Voit valita, kuinka usein televisio käynnistyy.
 - **[Aika]**: Asettaa television käynnistymisen ajan.
 - **[Ohjelmanumero]**: Valitsee kanavan tai kytketyn laitteen.
- 4 Poistu painamalla **▲**.



Vihje

- Ota toiminto pois käytöstä valitsemalla **[Kytk.ajastin] > [Aktivoi] > [Pois]**.

TV-kanavien lukitseminen

Voit estää lapsia katsomasta tiettyjä ohjelmia tai tiettyjä kanavia lukitsemalla television säätimet.

PIN-koodin määrittäminen ja muuttaminen

- 1 Paina **▲**-painiketta.
- 2 Paina **▲▼◀▶** ja valitse **[Asetukset] > [Toiminnot] > [Koodin määrittäminen] / [Koodin vaihtaminen]**.
↳ **[Koodin määrittäminen] / [Koodin vaihtaminen]**-valikko tulee näkyviin.
- 3 Anna koodi **Numeropainikkeet**-painikkeilla.
↳ Luo tai vaihda PIN-koodi noudattamalla näyttöön tulevia ohjeita.



Vihje

- Jos unohdat koodin, voit ohittaa olemassa olevat koodit antamalla koodin 8888.

TV:n lukitseminen tai lukituksen poistaminen

Estä kaikkien kanavien ja liitettyjen laitteiden käyttö lukitsemalla televisio.

- 1 Paina **▲**-painiketta.
- 2 Paina **▲▼◀▶** ja valitse **[Asetukset] > [Toiminnot] > [TV-kats.esto]**.
↳ Näkyviin tulee kehoitus antaa nykyinen PIN-koodi.
- 3 Anna koodi **Numeropainikkeet**-painikkeilla.
↳ **[TV-kats.esto]**-valikko tulee näkyviin.
- 4 Paina **▲▼** ja valitse **[Lukitus]** tai **[Lukitus pois]**.
- 5 Vahvasta valinta painamalla **OK**.
↳ Kaikki kanavat ja televisioon liitetyt laitteet lukkiutuvat tai niiden lukitus poistuu.

6 Poistu painamalla .

Huomautus

- Katkaise televisiosta virta ja kytke se takaisin, jotta muutos tulee voimaan.
- Jos valitset **[Lukitus]**, koodi on annettava joka kerta, kun käynnistät television.

TV:n lukitseminen tietyksi ajaksi

- 1 Paina -painiketta.
- 2 Paina  ja valitse **[Asetukset]** > **[Toiminnot]** > **[Lukitusviive]**.
↳ Näkyviin tulee kehotus antaa nykyinen PIN-koodi.
- 3 Anna koodi **Numeropainikkeet**-painikkeilla.
- 4 Valitse **[Päälle]**.
↳ Toimintovalikko tulee näkyviin.
- 5 Valitse **[Aika]** ja paina sitten **OK**.
- 6 Anna aika painamalla **Numeropainikkeet** tai **Navigointipainikkeet**.
- 7 Valitse **[Valmis]**.
↳ TV sammuu automaattisesti määritettynä aikana.

Huomautus

- Koodi on annettava aina, kun television kytetään virta.
- Katkaise televisiosta virta ja kytke se takaisin, jotta muutos tulee voimaan.

Yhden tai usean kanavan lukitseminen tai lukituksen poistaminen

- 1 Kun katsot televisiota, tuo kanavataulukko näkyviin painamalla **OK**.
- 2 Paina  ja valitse kanava, jonka haluat lukita tai josta haluat poistaa lukituksen.
- 3 Paina **OPTIONS**-painiketta.





- 4 Paina  ja valitse **[Lukitse kanava]** tai **[Poista kanavan lukitus]**.
- 5 Vahvista kunkin kanavan lukitus tai lukituksen poisto painamalla **OK**.
↳ Kun ensimmäisen kerran lukitset kanavan tai poistat sen lukituksen, näkyviin tulee kehotus antaa PIN-koodi.
- 6 Anna koodi ja paina **OK**.
↳ Jos kanava on lukittu, lukko-kuvake on näkyvässä.
- 7 Voit lukita muita kanavia tai poistaa niiden lukituksen samalla tavalla.

Huomautus

- Katkaise televisiosta virta ja kytke se takaisin, jotta muutos tulee voimaan.
- Jos siirryt kanavalta toiselle kaukosäätimen **P +/-**-painikkeella, lukitut kanavat ohitetaan.
- Jos yrität päästä lukitulle kanavalle kanavataulukosta, näkyviin tulee kehotus antaa nykyinen PIN-koodi.

Vanhempien luokittelujen asettaminen

Jotkin digitaalikanavien ohjelmat on luokiteltu iän mukaan. Voit asettaa television näyttämään ohjelmia ikäluokituksen mukaan.

- 1 Paina -painiketta.
- 2 Paina  ja valitse **[Asetukset]** > **[Toiminnot]** > **[Vanh.luokitt.]**.
↳ Koodin asetusnäyttö tulee näkyviin.
- 3 Anna koodi **Numeropainikkeet**-painikkeilla.
↳ Vanhempien luokitusvalikko tulee näkyviin.
- 4 Valitse ikäluokitus painamalla .
- 5 Vahvista valinta painamalla **OK**.
- 6 Poistu painamalla .

Tekstityksen käyttäminen

Voit ottaa tekstityksen käyttöön kaikilla TV-kanavilla. Tekstitys lähetetään teksti-TV:ssä tai digitaalisina DVB-T-lähetysinä. Digitaalisissa lähetyksissä voit valita tekstityskielen.

Analogisten TV-kanavien tekstityksen ottaminen käyttöön

- 1 Valitse analoginen televisiokanava.
- 2 Paina **TELETEXT**-painiketta.
- 3 Kirjoita tekstityssivun kolminumeroinen sivunumero painamalla **Numeropainikkeet**.
- 4 Sulje teksti-tv painamalla **TELETEXT**.
- 5 Paina **SUBTITLE**-painiketta.
↳ **[Tekstitystila]**-valikko tulee näkyviin.
- 6 Jos valitset **[Päälle]**, tekstitys on aina näkyvässä. Jos valitset **[Käyt. mykistettäessä]**, tekstitys on näkyvässä vain silloin, kun ääni on mykistetty.
- 7 Ota tekstitys käyttöön painamalla **OK**.
- 8 Voit ottaa tekstityksen käyttöön toistamalla nämä toimet erikseen kullakin analogisella kanavalla.



Vihje

- Poista tekstitys valitsemalla **[Tekstitystila] > [Pois]**.

Digitaalisten TV-kanavien tekstityksen ottaminen käyttöön

- 1 Kun katsot digitaalista kanavaa, paina **SUBTITLE**.
↳ **[Tekstitystila]**-valikko tulee näkyviin.
- 2 Jos valitset **[Päälle]**, tekstitys on aina näkyvässä. Jos valitset **[Käyt. mykistettäessä]**, tekstitys on näkyvässä vain silloin, kun ääni on mykistetty.
- 3 Ota tekstitys käyttöön painamalla **OK**.

Digitaalisten TV-kanavien tekstityskielen valitseminen



Huomautus

- Kun valitset digitaalisen televisiokanavan tekstityskielen seuraavien ohjeiden mukaisesti, Asennus-valikossa valittu ensisijainen tekstityskieli ohitetaan väliaikaisesti.

- 1 Paina **▲**-painiketta.
- 2 Paina **▲▼◀▶** ja valitse **[Asetukset] > [Toiminnot] > [Tekst.kieli]**.
- 3 Siirry valittavissa olevien kielten luetteloon painamalla **OK** tai **▶**.
- 4 Valitse tekstityskieli painamalla **▲▼**.
- 5 Vahvista valinta painamalla **OK**.



Vihje

- Saat valikon **[Tekst.kieli]** näkyviin televisiota katsoessasi painamalla **OPTIONS > [Tekst.kieli]**.

Kuvien katseleminen ja musiikin toistaminen USB-muistilaitteesta

! Varoitus

- Philips ei vastaa siitä, jos USB-muistilaite ei ole tuettu tai jos laitteeseen tallennetut tiedot vahingoittuvat tai katoavat.

USB-liitännän avulla voit katsella kuvia tai kuunnella musiikkia, jotka on tallennettu USB-muistilaitteelle.

- 1 Kytke televisioon virta.
- 2 Liitä USB-muistilaite televisioon.
↳ Kuvaruutuun tulee Koti-valikko.
- 3 Valitse [**Selaa USB**] painamalla ▲▼◀▶.
- 4 Vahvista valinta painamalla **OK**.
↳ USB-laitteen pikkukuvien selaustoiminto tulee näkyviin.

* Vihje

- Vaihda pienoiskuva- ja tiedostonselausnäkymien välillä painamalla **BROWSE**.

Kuvien katselu

- 1 Paina USB-selaimessa ►, kun haluat siirtyä [**Kuva**]-kansioon.
- 2 Valitse valokuva tai valokuvakansio painamalla ▲▼◀▶.
- 3 Tuo valokuva näkyviin koko kuvaruudun kokoisena painamalla **OK**.

* Vihje

- Koko näyttö -tilassa voit siirtyä kuvasta toiseen painamalla ◀▶.

Kuvien katseleminen diaesityksenä

- 1 Kun valokuva näkyy koko näytössä, paina **OK**.
↳ Diaesitys alkaa valitusta kuvasta.
- 2 Säädä diaesitystä seuraavilla painikkeilla:
 - **OK** tai ►||, kun haluat keskeyttää diaesityksen.
 - ◀◀ tai ▶▶, kun haluat siirtyä edelliseen tai seuraavaan kuvaan.
 - ■, kun haluat lopettaa diaesityksen.

Diaesityksen asetusten muuttaminen

- 1 Kun katsot diaesitystä, paina **OPTIONS**.
↳ Diaesityksen valikko tulee näkyviin.
- 2 Valitse jokin seuraavista asetuksista painamalla ▲▼.
 - [**Aloita diaesitys**] / [**Pysäytä diaesitys**]: Käynnistää tai pysäyttää diaesityksen.
 - [**Diaes. siirto**]: Määrittää kuvien välisen siirtymäajan.
 - [**Diaes.taaj.**]: Määrittää kuvan näyttöajan.
 - [**Kierrä kuvaa**]: Kiertää kuvaa.
 - [**Näytä tiedot**]: Näyttää kuvan nimen, päivämäärän, koon ja diaesityksen seuraavan kuvan.
- 3 Vahvista valinta painamalla **OK**.

☰ Huomautus

- [**Kierrä kuvaa**] ja [**Näytä tiedot**] tulevat näkyviin vain, kun diaesitys keskeytetään painamalla **OK**.

Musiikin kuuntelu

- 1 Valitse USB-laitteen pikkukuvien selaustoiminnossa [**Musiikki**] ja paina ►.
 - Vaihda pienoiskuva- ja tiedostonselausnäkymien välillä painamalla **BROWSE**.
- 2 Valitse kappale tai musiikkialbumi painamalla ▲▼◀▶.

3 Toista valittu musiikki painamalla **OK**.

Painike	Toiminto
OK / ▶▶	Toiston keskeyttäminen, jatkaminen tai lopettaminen.
◀◀ / ▶▶	Siirtyminen edelliseen tai seuraavaan kappaleeseen.

Musiikkiasetukset

Kun kuuntelet musiikkia, painamalla **OPTIONS** saat näkyviin seuraavat musiikkiasetukset.

- **[Aloita toisto]** / **[Lopeta toisto]**: Aloittaa tai lopettaa musiikin toiston.
- **[Toista uudell.]** / **[Toista kerran]**: Toistaa kappaleen. / Poistaa uudelleentoiston käytöstä ja toistaa kappaleen tai albumin vain kerran.
- **[Satunnaistoisto pois käytöstä]** / **[Satunnaistoisto käyttöön]**: Ottaa käyttöön tai poistaa käytöstä kappaleiden satunnaistoiston.
- **[Näytä tiedot]**: Näyttää tiedoston nimen.
- **[TV-kaiuttimet]** (Käytettävissä vain, jos Easylink otetaan käyttöön.): Asettaa TV-kaiuttimet käyttöön tai pois käytöstä.
- **[Ääni]**: Säättää ääniasetuksen.

Musiikkia sisältävän diaesityksen katseleminen

Voit katsella kuvia diaesityksenä niin, että musiikki soi taustalla.

- 1 Valitse musiikkialbumi.
- 2 Paina **OK**-painiketta.
- 3 Palaa USB-sisältöselaimen painamalla **BACK**.
- 4 Valitse kuva-albumi.
- 5 Paina **OK**-painiketta.

USB-muistilaitteen irrottaminen

Varoitus

- Noudattamalla näitä ohjeita voit välttää USB-muistilaitteessa olevien tiedostojen vaurioitumisen.

- 1 Lopeta USB-selaimen käyttö painamalla **BACK**.
- 2 Odota viisi sekuntia, ennen kuin irrotat USB-muistilaitteen.

Digitaalisten radiokanavien kuunteleminen

Jos digitaalisia lähetyksiä on saatavana, digitaaliset radiokanavat asennetaan automaattisesti asennuksen aikana.

- 1 Kun katsot televisiota, tuo kanavataulukko näkyviin painamalla **OK**.
- 2 Paina **OPTIONS**-painiketta.
- 3 Valitse **[Valitse luettelo]** > **[Radio]** painamalla **▲▼**.
↳ Radiokanavataulukko tulee näkyviin.
- 4 Valitse radiokanava painamalla **▲▼◀▶**, ja kuuntele painamalla **OK**.



Huomaus

- Poistu radiokanavilta valitsemalla **[Valitse luettelo]** > **[Kaikki]** ja katso kaikkia kanavia.

Television ohjelmiston päivittäminen

Philips yrittää jatkuvasti parantaa tuotteitaan. Suosittelemme television ohjelmiston päivittämistä, kun uusia päivityksiä on saatavilla. Tarkista saatavuus sivustosta www.philips.com/support.

Nykyisen ohjelmistoversion tarkistaminen

- 1 Paina -painiketta.
- 2 Paina  ja valitse **[Asetukset]** > **[Ohjemapäivit.]** > **[Nyk. ohjelm. tiedot]**.
↳ Televisiossa näkyvät nykyisen ohjelmiston tiedot.

Ohjelmiston lataaminen

- 1 Avaa tietokoneessasi selain ja siirry sivustoon www.philips.com/support.
- 2 Lataa uusin ohjelmistopäivitys tietokoneeseesi.
- 3 Pura ZIP-tiedosto.
- 4 Kopioi autorun.upg-tiedosto USB-laitteen juurihakemistoon.

Ohjelmiston päivittäminen

Voit päivittää TV-ohjelmiston USB-muistilaitteen tai OAD:n (Over the Air software Download) avulla.

Päivittäminen USB-laitteen avulla

Liitä USB-muistilaite televisioon.

- 1 Jos ohjelmiston päivitysnäyttö ei tule automaattisesti näkyviin, valitse **[Asetukset]** > **[Ohjemapäivit.]** > **[Paikall. päivit.]** > **[USB]**.
- 2 Päivitä televisio manuaalisesti painamalla **OK**.
- 3 Suorita päivitykset näytön ohjeiden mukaisesti.

Huomautus

- Televisio käynnistyy uudelleen, kun ohjelmistopäivitys on valmis.

Päivitys OAD:n avulla





- 1 Jos käytössä on digitaalinen DVB-T-lähetys, ohjelmistopäivitykset tulevat televisioon automaattisesti. Jos ruutuun tulee kehoitus päivittää ohjelmisto, toimi seuraavasti:
 - Valitse **[Päivitä nyt]**, jos haluat päivittää ohjelmiston heti.
 - Valitse **[Muistuta myöhemmin]**, jos haluat poistua päivitysnäytöstä ja saada päivityksestä muistutuksen myöhemmin.
 - Valitse **[Peruuta]**, jos haluat ohittaa päivityksen.
- 2 Jos valitset **[Peruuta]**, voit aloittaa päivittämisen OAD:n avulla valitsemalla **[Asetukset]** > **[Ohjemapäivit.]** > **[Paikall. päivit.]** > **[OAD]**.
- 3 Valitse käytettävissä oleva OAD-versio ja paina **OK**.
- 4 Aloita päivitys näytön ohjeiden mukaisesti.

Huomautus

- Televisio käynnistyy uudelleen, kun ohjelmistopäivitys on valmis.

Television asetusten muuttaminen

Mukauta television asetuksia Esiasetukset-valikon avulla.







- 1 Paina -painiketta.
- 2 Valitse **[Asetukset]** > **[Asennus]** > **[Esiasetukset]**.
 - **[Paikka]**: Optimoii television asetukset television sijainnin – koti tai kauppa – mukaan.
 - **[Äänenvoim.palkki]**: Tuo näkyviin äänenvoimakkuuspalkin äänenvoimakkuutta säädettäessä.
 - **[Kanavatiedot]**: Näyttää televisiokanavan tiedot joka kerta, kun kanavaa vaihdetaan. Katso kanavatietoja valitsemalla **[Täysi]** tai poista kanavatiedot näkyvistä valitsemalla **[Pois]**.
 - **[Yleinen käyttö]**: Ottaa Yleinen käyttö -valikon käyttöön tai poistaa sen käytöstä.
 - **[EasyLink]**: Aktivoi toiminnot "Toisto yhdellä painikkeella" ja "Valmiustila yhdellä painikkeella" laitteissa, jotka tukevat EasyLink-ohjausta.
 - **[Pixel Plus Link]**: Ohittaa liitettyjen laitteiden asetukset ja käyttää television asetuksia. (Käytettävissä vain, jos Easylink otetaan käyttöön.)
 - **[E-tarra]**: Vain Kauppa-tilassa. Asettaa e-mainoksen sijainnin.
- 3 Valitse asetus painamalla  .
- 4 Paina **OK**-painiketta.
- 5 Poistu painamalla .

Dekooderin kanavanumeron ottaminen käyttöön

Voit liittää televisiokanavien valikoimaan kanavia, jotka näkyvät dekooderin tai muokkaimen kautta. Siten voit valita nämä kanavat television kaukosäätimen avulla. Dekooderin tai muokkaimen on oltava liitettynä liitäntään EXT1 (SCART).

Dekooderin kanavan asettaminen

Liitä kanavat dekooderista tai muokkaimesta.

- 1 Paina -painiketta.
- 2 Valitse **[Asetukset]** > **[Asennus]** > **[Dekooderi]**.
- 3 Paina  ja siirry valikkoon **[Dekooderi]**.
- 4 Paina   ja valitse **[Kanava]** ja siirry valikkoon painamalla .
- 5 Valitse yksi kanava liitettäväksi dekooderin tai muokkaimen kanavaan, ja vahvista valinta painamalla **OK**.
- 6 Valitse **[Tila]** ja siirry sitten valikkoon painamalla .
- 7 Valitse dekooderin tai muokkaimen käyttämä liitäntä valitsemalla **[EXT 1]** (SCART).
- 8 Paina **OK**-painiketta.
- 9 Poistu painamalla .

Huomautus

- Valitse **[Ei mit.]**, jos et halua liittää dekooderia tai muokkainta kanavaan.

Televisio esittelyn aloittaminen

Voit katsella esittelyä, jotta ymmärrät television toiminnot paremmin. Jotkin esittelyt eivät ole saatavissa tietyissä malleissa. Saatavilla olevat esittelyt näkyvät valikkoluettelossa.

- 1 Paina **DEMO** kaukosäätimessä.
- 2 Valitse haluamasi esittely painamalla **▲▼** ja katso esittely painamalla **OK**.
- 3 Poistu painamalla **DEMO**.

Televisio tehdasasetusten palauttaminen

Voit palauttaa kuvan ja äänen oletusasetukset televisioon. Kanavien asennusasetukset eivät muutu.

- 1 Paina **▲**-painiketta.
- 2 Valitse **[Asetukset] > [Asennus] > [Tehdasaset.]**.
- 3 Siirry **[Tehdasaset.]**-valikkoon painamalla **▶**.
- 4 Aloita nollaus valitsemalla **[Nollaa]**.
- 5 Paina **OK**-painiketta.
- 6 Poistu painamalla **▲**.

7 Kanavien hakeminen

Kun asennat televisiota ensimmäisen kerran, saat kehotuksen valita valikkokielen ja asentaa TV-kanavat ja mahdolliset digitaaliset radiokanavat. Tässä luvussa annetaan ohjeita kanavien uudelleen asentamisesta ja hienosäädöstä.

Kanavien hakeminen automaattisesti

Tässä luvussa on tietoja kanavien automaattisesta hakemisesta ja tallentamisesta.

Vaihe 1 Valikkokielen valitseminen

- 1 Paina **↑**-painiketta.
- 2 Paina **▲▼◀▶** ja valitse **[Asetukset] > [Asennus] > [Kieli] > [Valikkokieli]**.
- 3 Paina **OK** tai **▶** ja siirry valikkoon **[Valikkokieli]**.
- 4 Valitse kieliasetus painamalla **▲▼**.
- 5 Vahvista valinta painamalla **OK**.
- 6 Paina **◀**, kun haluat palata valikkoon **[Asennus]**.

Vaihe 2 Maan valitseminen

Valitse maa, jossa asennat television. Maassa saatavilla olevat kanavat asennetaan televisioon.

- 1 Paina **↑**-painiketta.
- 2 Paina **▲▼◀▶** ja valitse **[Asetukset] > [Asennus] > [Kanavien asennus] > [Automaattinen kanavahaku]**.
- 3 Siirry valikkoon painamalla **OK** tai **▶**.
↳ Maavalikko tulee näkyviin.
- 4 Valitse maa painamalla **▲▼**.
- 5 Vahvista valinta painamalla **OK**.
↳ Kanavien asennusopas tulee näkyviin.

Vaihe 3 Kanavien hakeminen

Asettaa valittavissa olevat analogiset ja digitaaliset televisiokanavat ja digitaaliset radiokanavat automaattisesti.

- 1 Valitse kanavan asennusoppaan näytöstä **[Täysi asennus]**.
- 2 Vahvista valinta painamalla **OK**.
↳ Televisio alkaa hakea ja tallentaa kaikkia valittavissa olevia kanavia.
- 3 Kun asennus on valmis, poistu asennusvalikosta painamalla **OK**.

Kanavaluettelon päivittäminen

Voit ottaa kanavien automaattisen päivityksen käyttöön, jos televisio on valmiustilassa. Televisioon tallennetut kanavat päivitetään lähetettyjen kanavatietojen mukaisesti joka aamu.

- 1 Paina **↑**-painiketta.
- 2 Paina **▲▼◀▶** ja valitse **[Asetukset] > [Asennus] > [Kanavien asennus] > [Päiv. valmiustil.]**.
- 3 Ota automaattinen päivitys käyttöön valitsemalla **[Päälle]** tai poista se käytöstä valitsemalla **[Pois]**.

Kanavien hakeminen manuaalisesti

Tässä luvussa on ohjeet analogisten TV-kanavien hakemiseen ja tallentamiseen manuaalisesti.

Vaihe 1 Järjestelmän valitseminen



Huomautus

- Ohita tämä vaihe, jos järjestelmän asetukset ovat oikeat.

- 1 Paina **↑**-painiketta.
- 2 Paina **▲▼◀▶** ja valitse **[Asetukset] > [Asennus] > [Kanavien asennus] > [Analoginen: manuaalinen asennus]**.
↳ **[Analoginen: manuaalinen asennus]**-valikko tulee näkyviin.
- 3 Paina **▲▼** ja valitse **[Järjestelmä]** ja siirry valikkoon painamalla **▶**.
- 4 Valitse maa tai alue painamalla **▲▼**.
- 5 Vahvista valinta painamalla **OK**.
- 6 Paina **◀**, kun haluat palata valikkoon **[Kanavien asennus]**.

Vaihe 2 Uusien TV-kanavien etsiminen ja tallentaminen

- 1 Paina **↑**-painiketta.
- 2 Paina **▲▼◀▶** ja valitse **[Asetukset] > [Asennus] > [Kanavien asennus] > [Analoginen: manuaalinen asennus]**.
↳ **[Analoginen: manuaalinen asennus]**-valikko tulee näkyviin.
- 3 Paina **▲▼** ja valitse **[Haku]** ja siirry valikkoon painamalla **▶**.
- 4 Anna kolminumeroinen taajuusluku painamalla painikkeita **▲▼◀▶**.
- 5 Aloita haku painamalla **OK**.
↳ Jos jotakin kanavaa ei ole saatavilla valitulla taajuudella, etsi seuraava kanava painamalla **OK**.

- 6 Paina **BACK**, kun uusi kanava on löytynyt.
- 7 Tallenna kanava uuteen kanavanumeroon painamalla **▲▼** ja valitsemalla **[Tall. uud. kanavaksi]**.
- 8 Paina **[Tall. uud. kanavaksi]** ja siirry valikkoon **OK** ja paina sitten **OK**-painiketta.
- 9 Palaa **[Kanavien asennus]**-valikkoon painamalla **◀**.

Vaihe 3 Analogisten kanavien hienosäätö

- 1 Paina **↑**-painiketta.
- 2 Paina **▲▼◀▶** ja valitse **[Asetukset] > [Asennus] > [Kanavien asennus] > [Analoginen: manuaalinen asennus]**.
↳ **[Analoginen: manuaalinen asennus]**-valikko tulee näkyviin.
- 3 Paina **▲▼** ja valitse **[Hienosäätö]** ja siirry valikkoon painamalla **▶**.
- 4 Säädä taajuus painamalla **▲▼**.
- 5 Vahvista valinta painamalla **OK**.
- 6 Valitse kanavanumero painamalla **▲▼** ja tallenna se painamalla **[Tallenna nykyinen kanava]**.
- 7 Paina **[Tallenna nykyinen kanava]** ja siirry valikkoon **▶** ja paina sitten **OK**-painiketta.
- 8 Palaa **[Kanavien asennus]**-valikkoon painamalla **◀**.

Kanavien nimen vaihtaminen

Voit vaihtaa kanavien nimet. Nimi tulee näkyviin, kun valitset kanavan.

- 1 Kun katsot televisiota, tuo kanavataulukko näkyviin painamalla **OK**.
- 2 Valitse kanava, jonka nimen haluat vaihtaa.
- 3 Paina **OPTIONS**-painiketta.
↳ Kuvaruutuun tulee kanava-asetusten valikko.
- 4 Valitse [**Nim. kan. uu.**] painamalla **▲▼**-painiketta ja paina sitten **OK**-painiketta.
↳ Tekstiruutu tulee näkyviin.
- 5 Valitse merkit painamalla **▲▼◀▶**.
- 6 Vahvista kukin merkki painamalla **OK**.
- 7 Valitse [**Valmis**] ja lopeta sitten laitteiden uudelleen nimeäminen painamalla **OK**.



Vihje

- Voit vaihtaa isot kirjaimet pieniksi ja päinvastoin valitsemalla [**Aa**].

Kanavien järjestäminen uudelleen

Kun olet asentanut kanavat, voit vaihtaa niiden näkymisjärjestystä.

- 1 Kun katsot televisiota, tuo kanavataulukko näkyviin painamalla **OK**.
- 2 Paina **OPTIONS**-painiketta.
↳ Kuvaruutuun tulee kanava-asetusten valikko.
- 3 Valitse [**Järjestä uud.**] painamalla **▲▼**-painiketta ja paina sitten **OK**-painiketta.
- 4 Valitse uudelleenjärjestettävä kanava ja paina sitten **OK**.
↳ Valittu kanava näkyy korostettuna.
- 5 Siirrä korostettuna näkyvä kanava haluamaasi paikkaan painamalla **▲▼◀▶** ja paina sitten **OK**.

- 6 Paina **OPTIONS**-painiketta.
↳ [**Uusi järj. valmis**] tulee näkyviin.
- 7 Vahvista valinta painamalla **OK**.
- 8 Poistu kanavataulukosta painamalla **BACK**.

Digitaalivastaanoton testaaminen

Digitaalisten kanavien laadun ja signaalin voimakkuuden voi tarkistaa. Voit muuttaa antennin paikkaa ja testata antennin toimintaa.

- 1 Paina **↕**-painiketta.
- 2 Paina **▲▼◀▶** ja valitse [**Asetukset**] > [**Asennus**] > [**Kanavien asennus**] > [**Manuaalinen kanavahaku**].
- 3 Siirry valikkoon painamalla **▶**.
- 4 Anna sen kanavan taajuus, jota haluat kokeilla, painamalla **▲▼◀▶**.
- 5 Vahvista taajuus painamalla **OK** ja paina uudelleen **OK** ja vahvista toiminto [**Haku**].
- 6 Kun haku on valmis, tallenna taajuus valitsemalla [**Tallenna**].



Huomautus

- Jos signaalin laatu ja voimakkuus on huono, muuta antennin paikkaa ja testaa uudelleen.
- Jos digitaalisten lähetysten vastaanotossa on edelleen ongelmia, ota yhteyttä asiantuntevaan asentajaan.

8 Laitteiden liittäminen

Tässä luvussa on ohjeet erilaisilla liittännöillä varustettujen laitteiden kytkemiseen. Esimerkkejä on Pikaoppaassa.

Huomautus

- Laitte voidaan kytkeä televisioon erityyppisten liittäntöjen kautta.

Takaliitäntä

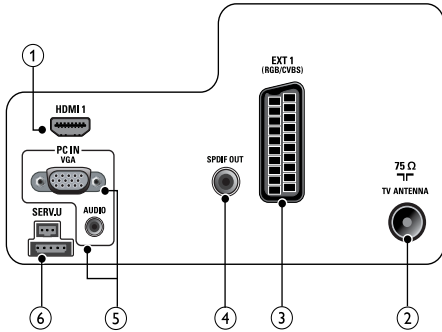

1 HDMI 1

Digitaalinen ääni- ja videotulo digitaalisista teräväpiirtolaitteista, kuten Blu-ray-soittimista.

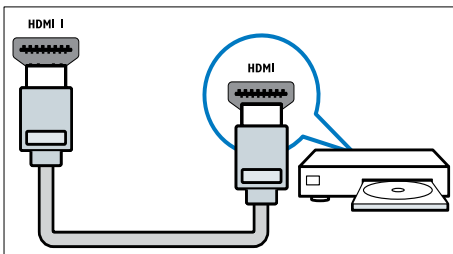

DVI- tai VGA-liitäntät edellyttävät lisä-äänikaapelia (katso 'Tietokoneen liittäminen' sivulla 38).

2 TV ANTENNA

Signaalin tulo antennista, kaapelista tai satelliitista.

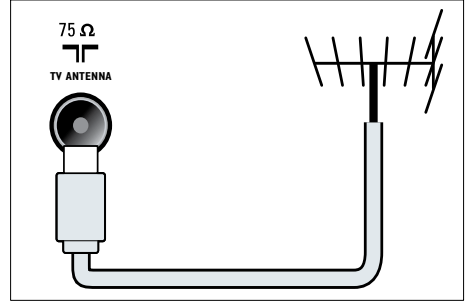

3 EXT 1 (CVBS ja RGB)

Analoginen ääni- ja videotulo analogisista tai digitaalisista laitteista, kuten DVD-soittimista tai pelikonsoleista.

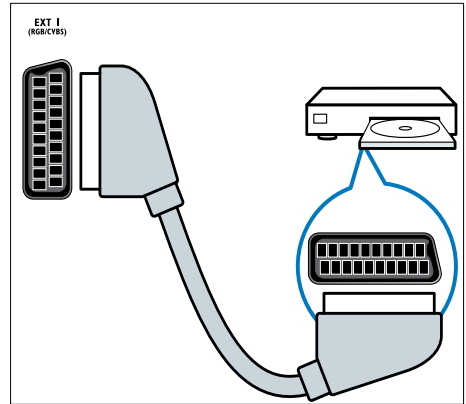

4 SPDIF OUT

Digitaalisen äänen ulostulo kotiteattereihin ja muihin digitaalsiin äänentoistojärjestelmiin.

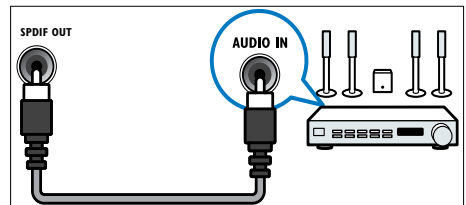

- 5 PC IN (VGA ja AUDIO)
Ääni- ja kuvatulo tietokoneesta.

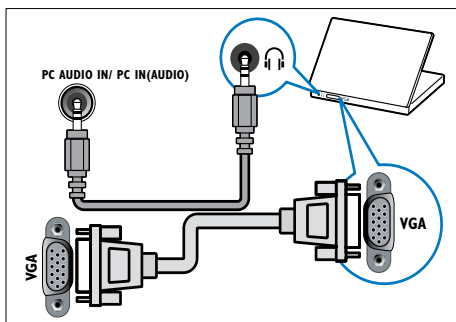

- 6 SERV. U
Ohjelmistopäivitystä varten.

Television sivussa olevat liittimet

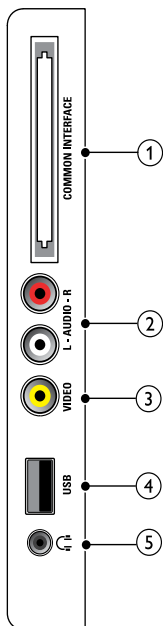

- 1 COMMON INTERFACE
CA-moduulipaikka (CAM).

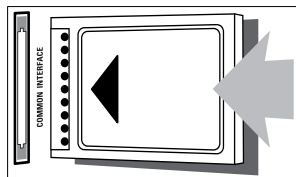

- 2 AUDIO L/R
Äänitulo VIDEO-liitäntään liitetyille analogisille laitteille.

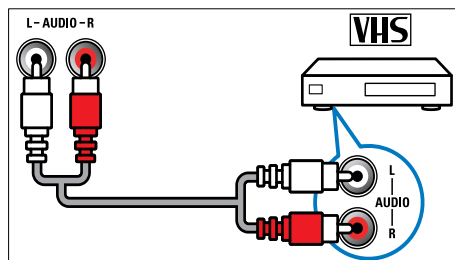

- 3 VIDEO
Komposiittivideotulo analogisista laitteista, kuten videonauhurista.

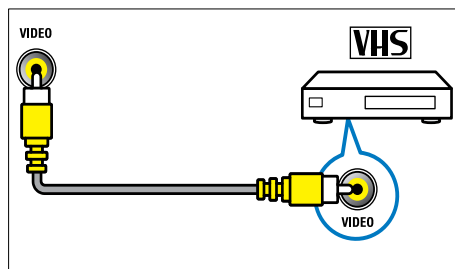

④ USB

Datasyöttö USB-muistilaitteista.

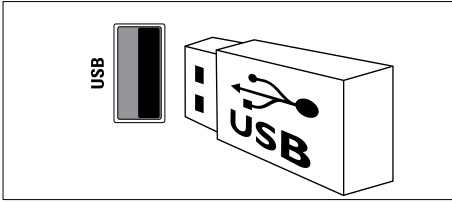

⑤ 🎧 (Kuulokkeet)

Stereoäänilähtö kuulokkeisiin.

Tietokoneen liittäminen

Ennen kuin liität tietokoneen televisioon

- Aseta tietokoneen näytön virkistystaajuudeksi 60 Hz.
- Valitse tietokoneessa tuettu näytön tarkkuus.

Liitä tietokone jollakin seuraavista liitännöistä:

☰ Huomautus

- DVI- tai VGA-liitännät edellyttävät lisä-äänikaapelia.

• HDMI-kaapeli

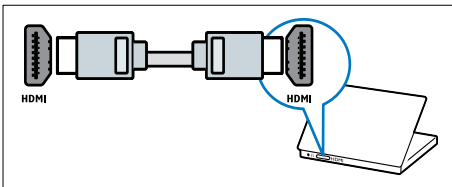

• DVI-HDMI-kaapeli

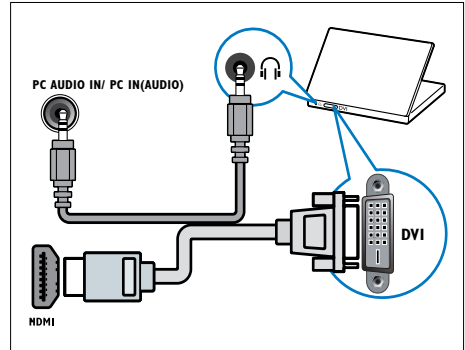

• HDMI-kaapeli ja HDMI-DVI-sovitin

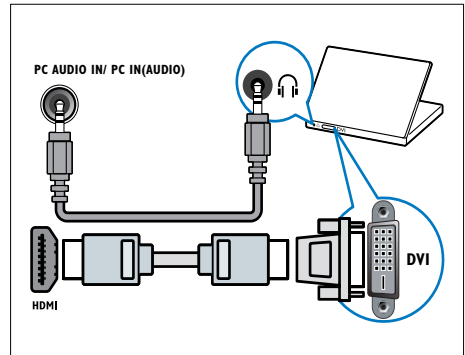

• VGA-kaapeli

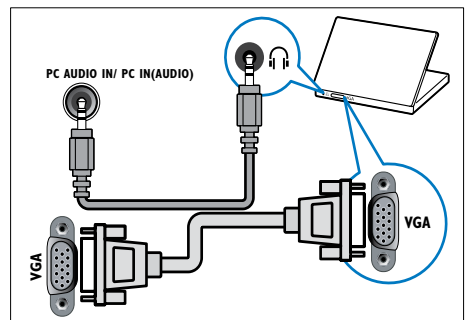

CA-moduulin käyttäminen

TV-ohjelmien palveluntarjoaja toimittaa CA-moduulin, jolla voi purkaa digitaalikanavia.

Huomautus

- Katso tarvittaessa palveluntarjoajan julkaisuista, kuinka Smart-kortti asetetaan CA-moduuliin.

Aseta CA-moduuli paikalleen ja aktivoi se.

! Varoitus

- Toimi seuraavien ohjeiden mukaan. CA-moduulin vääränlainen asentaminen voi vahingoittaa moduulia ja televisiota.

- 1 Katkaise televisiosta virta ja irrota se pistorasiasta.
- 2 Noudata CA-moduulissa olevia ohjeita. Aseta moduuli varovasti television sivussa olevaan **COMMON INTERFACE**-liittymään.

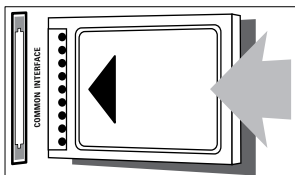

- 3 Työnnä CA-moduuli niin pitkälle kuin se menee.
- 4 Liitä televisio uudelleen pistorasiaan.
- 5 Kytke televisioon virta ja odota, että CA-moduuli aktivoituu. Tämä saattaa kestää useita minuutteja. Älä irrota CA-moduulia moduulipaikasta, kun se on käytössä – CA-moduulin poistaminen poistaa digitaaliset palvelut käytöstä.

CA-moduulin palvelujen käyttäminen

- 1 Kun olet asettanut CA-moduulin televisioon ja aktivoinut moduulin, paina **↑**.
- 2 Paina **▲▼◀▶** ja valitse **[Asetukset] > [Toiminnot] > [Yleinen käyttöliittymä]**.
↳ Digitaalisten TV-lähetysten palveluntarjoajan toimittamat sovellukset näkyvät näytössä.

Huomautus

- Tämä valikkovaihtoehto on käytettävissä vain, jos CA-moduuli on oikein paikallaan ja aktivoitu.

Philips Easylink -toiminnon käyttäminen

Ostamasi televisio tukee Philips EasyLink -toimintoa, joka käyttää HDMI CEC (Consumer Electronics Control) -protokollaa. EasyLink-yhteensopivia laitteita, jotka on liitetty HDMI-liittimien avulla, voidaan ohjata yhdellä kaukosäätimellä.

Huomautus

- EasyLink-yhteensopiva laite on käynnistettävä ja valittava lähteeksi.
- Philips ei takaa 100-prosenttista yhteensopivuutta kaikkien HDMI CEC -laitteiden kanssa.

EasyLink-toiminnot

Toisto yhdellä painikkeella

Kun kytket television laitteisiin, jotka tukevat toistoa yhdellä painikkeella, voit ohjata televisiota ja laitteita yhdellä kaukosäätimellä.

Valmiustila yhdellä painikkeella

Kun liität television valmiustilaa tukeviin laitteisiin, voit television kaukosäätimellä asettaa television ja kaikki siihen liitetyt HDMI-laitteet valmiustilaan.

Äänentoiston hallinta

Kun liität TV:n HDMI CEC -yhteensopiviin laitteisiin, TV voi automaattisesti alkaa toistaa liitetystä laitteesta tulevaa ääntä.



Jotta voit käyttää ääni yhdellä painikkeella -toimintoa, liitetyn laitteen äänitulo on yhdistettävä televisioon.

Voit käyttää liitetyn laitteen kaukosäädintä äänenvoimakkuuden säätämiseen.

EasyLinkin ottaminen käyttöön ja poistaminen käytöstä

Huomautus

- Älä aktivoi EasyLink-toimintoa, jos et aio käyttää sitä.

- 1 Paina -painiketta.
- 2 Paina   ja valitse **[Asetukset]** > **[Asennus]** > **[Esiasetukset]** > **[EasyLink]**.
- 3 Valitse **[Päälle]** tai **[Pois]**.

Toisto yhdellä painikkeella

- 1 Kun EasyLink on otettu käyttöön, paina HDMI-liitäntään kytketystä laitteesta play.
↳ Televisio vaihtaa automaattisesti oikeaan ohjelmalähteeseen.

Valmiustila yhdellä painikkeella

- 1 Paina television tai laitteen kaukosäätimen  (**Valmiustila**) -painiketta.
↳ Televisio ja kaikki televisioon liitetyt HDMI-laitteet siirtyvät valmiustilaan.

Television kaiuttimien asettaminen EasyLink-tilaan

Kun EasyLink-yhteensopivasta kotiteatterijärjestelmästä tulevaa sisältöä toistetaan, television kaiuttimet poistetaan automaattisesti käytöstä.

- 1 Ota toisto yhdellä painikkeella ja valmiustila yhdellä painikkeella käyttöön Easylink-yhteensopivien laitteitasi välillä noudattamalla edellisessä kohdassa (katso 'EasyLinkin ottaminen käyttöön ja poistaminen käytöstä' sivulla 40) annettuja ohjeita.
- 2 Paina **▲**-painiketta.
- 3 Paina **▲▼◀▶** ja valitse **[Asetukset] > [Ääni] > [TV-kaiuttimet] > [Aut /EasyLink]**.
 - ↳ Television kaiuttimet poistetaan automaattisesti käytöstä, kun televisio havaitsee Easylink-yhteensopivasta järjestelmästä tulevaa sisältöä.
- 4 Ota järjestelmän äänentoistonhallinta pois käytöstä ja ota television kaiuttimet käyttöön painamalla **▲▼◀▶** ja valitsemalla **[Asetukset] > [Ääni] > [TV-kaiuttimet] > [Päälle]**.



Huomautus

- Mykistä television kaiuttimien ääni valitsemalla **[TV-kaiuttimet] > [Pois]**.

Kensington-lukon käyttäminen

Kensington-lukon paikka on TV:n takaseinässä. Estä laitteen varastaminen kiertämällä Kensington-lukko lukkopaikan ja kiinteään esineen, kuten painavan pöydän, ympäri.

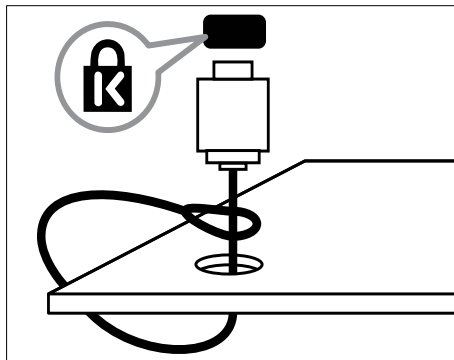

9 Tuotetiedot

Tuotetietoja voidaan muuttaa ilman ennakkoilmoitusta. Yksityiskohtaiset tuotetiedot saat osoitteesta www.philips.com/support.

Televisio

Tuetut näyttötarkkuudet

Tietokoneformaatit

- Tarkkuus – virkistystaajuus:
 - 640 × 480 – 60 Hz
 - 800 × 600 – 60 Hz
 - 1024 × 768 – 60 Hz
 - 1280 × 720 – 60 Hz
 - 1280 × 1024 – 60 Hz
 - 1360 × 768 – 60 Hz

Videoformaattit

- Tarkkuus – virkistystaajuus:
 - 480i – 60 Hz
 - 480p – 60 Hz
 - 576i – 50 Hz
 - 576p – 50 Hz
 - 720p – 50 Hz, 60 Hz
 - 1080i – 50 Hz, 60 Hz
 - 1080p – 24 Hz, 25 Hz, 30 Hz, 50 Hz, 60 Hz.

Multimedia

- Tuettu muistilaitte: USB (Vain FAT- tai FAT 32-USB-muistilaitteet ovat tuettuja)
- Tuetut multimediatiedostomuodot:
 - Kuvat: JPEG
 - Ääni: MP3



Huomautus





- Multimediatiedostojen nimissä saa olla enintään 128 merkkiä.

Viritin / vastaanotto / signaalinsiirto

- Antennituloliitäntä: 75 ohmia, koaksiaalinen (IEC75)
- DVB: DVB Terrestrial, DVB-T MPEG4
- TV-järjestelmä: DVB COFDM 2K/8K; PAL I, B/G, D/K; SECAM B/G, D/K, L/L'
- Videotoisto: NTSC, SECAM, PAL
- Viritin aaltoalueet: Hyperband, S-channel, UHF, VHF

Levysoitin

Aluekoodi

DVD-aluekoodi	Maat
 	Eurooppa
 	Venäjä

Toistettavat levyt

DVD-Video, DVD+R/+RW, DVD-R/-RW, DVD+R DL, CD-R/CD-RW, Audio CD, Video CD/SVCD, Picture CD, MP3-CD.

Tiedostomuoto

- Ääni: mp3
- Video: .mpeg, .mpg
- Kuva: .jpeg, .jpg

Ääni

- Näytteenottotaajuus:
 - MP3: 32 kHz, 44,1 kHz, 48 kHz
- Vakiobittinopeus:
 - MP3: 112–320 kbps

Lasertiedot

- Tyyppi: puolijohdelaser GaAlAs (CD)
- Aallonpituus: 645–665 nm (DVD),
770–800 nm (CD)
- Lähtöteho: 6 mW (DVD),
7 mW (VCD / CD)
- Säteen poikkeama: 60 astetta

Kaukosäädin

- Tyyppi: YKF253009
- Paristot: 2 x AAA (tyyppi LR03)

Virta

- Verkkovirta: 220–240 V, 50 Hz
- Tehontarve valmistilassa: < 0,3 W
- Käyttölämpötila: 5–40 °C

Tuetut asennustelineet

Jos haluat asentaa television kiinteästi, hanki Philipsin teline. Jotta kaapeli ja liittimet eivät vaurioidu, jätä vähintään 5,5 senttimetrin väli television taakse.

Vakava varoitus

- Noudata kaikkia asennustelineen mukana tulleita ohjeita. Koninklijke Philips Electronics N.V. ei vastaa virheellisestä seinäkiinnityksestä, jonka seurauksena tapahtuu onnettomuus tai vahinko.

Televisiion kuvaruudun koko (tuumaa)	Vaadittava reikäväli (mm)	Tarvittavat kiinnityspultit (≤ 10mm)
22	75 x 75	4 x M4

Tuotteen tiedot

Muotoilu ja tekniset tiedot voivat muuttua ilman erillistä ilmoitusta.

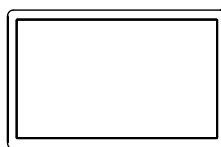
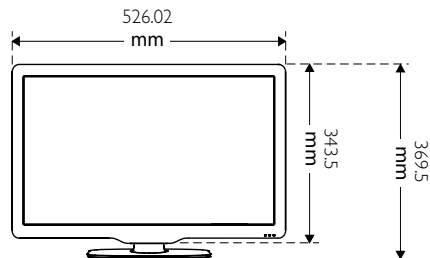

4.65 kg

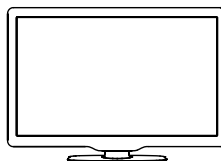

4.85 kg

10 Vianmääritys

Tässä luvussa on tietoja tavallisimmista ongelmista ja niiden ratkaisuista.

Yleisluonteiset ongelmat

Virran kytkeminen televisioon ei onnistu:

- Irrota virtajohto pistorasiasta. Odota minuutti ennen kuin liität sen uudelleen.
- Tarkista, että virtajohto on tukevasti kiinni.

Kaukosäädin ei toimi oikein:

- Osoita kaukosäätimellä suoraan soittimen etuosassa olevaa tunnistinta.
- Varmista, että kaukosäätimen paristot on asetettu paikoilleen oikein päin.
- Vaihda kaukosäätimen paristot, jos ne ovat tyhjä.
- Puhdista kaukosäädin ja television tunnistimen linssi.

Television valmiustilan merkkivalo vilkkuu punaisena:

- Irrota virtajohto pistorasiasta. Odota, kunnes televisio jäähtyy, ennen kuin liität virtajohdon uudelleen. Jos valo vilkkuu edelleen, ota yhteys Philipsin asiakastukeen.

Olet unohtanut televisiokanavien lukituksen avauskoodin.

- Anna koodi 8888.

Television valikkokieli on väärä.

- Vaihda television valikon kieleksi haluamasi kieli.

Kun televisioon kytketään virta, siitä katkaistaan virta tai televisio siirretään valmiustilaan, sen rungosta kuuluu ritisevää / napsahtelevää ääntä:

- Mitään toimia ei tarvita. Ääni johtuu television rungosta normaaleista koon muutoksista sen lämmitessä tai viiletessä. Tämä ei vaikuta television toimintaan.

Televisiokanavien ongelmat

Asennetut kanavat eivät näy kanavaluettelossa:

- Tarkista, että oikea kanava on valittu.

Asennuksen aikana ei löytynyt digitaalisia kanavia:

- Tarkista, tukeeko televisiosi DVB-T- tai DVB-T Lite -lähetyksiä.

Jotkin kanavat eivät asennu automaattisesti televisiooni:

- Varmista, että olet asennuksen aikana valinnut maan, jossa asennat television (katso 'Vaihe 2 Maan valitseminen' sivulla 33).

Kuvaongelmat

Television on kytketty virta, mutta kuvaa ei näy:

- Tarkista, että antenni on liitetty televisioon kunnolla.
- Tarkista, että television lähteeksi on valittu oikea laite.
- Tarkista, että televisiossa on valittu levylähde. Paina  ja valitse sitten **[Toista levy]**.

Ääni kuuluu, mutta kuvaa ei näy:

- Tarkista, että kuva-asetukset ovat oikeat.

Antenniliitännän vastaanotto on huono:

- Tarkista, että antenni on liitetty televisioon kunnolla.
- Kaiuttimet, maadoittamattomat äänilaitteet, neonvalot, korkeat rakennukset ja muut suuret rakennelmat voivat vaikuttaa vastaanoton laatuun. Yritä parantaa vastaanoton laatua muuttamalla antennin suuntaa tai siirtämällä laitteita etäämmälle televisiosta.
- Jos vain yhden kanavan vastaanotto on huono, yritä hienosäätää kanavaa.

Liitetystä laitteesta tulevan kuvan laatu on huono:

- Tarkista, että laitteiden liitännät ovat kunnossa.
- Tarkista, että kuva-asetukset ovat oikeat.

Televisio ei ole tallentanut kuva-asetuksia:

- Tarkista, että television sijainniksi on asetettu Koti. Tässä tilassa voit vaihtaa ja tallentaa asetuksia.

Kuva ei sovi kuvaruutuun, vaan se on liian suuri tai pieni:

- Yritä käyttää jotain toista kuvasuhdetta.

Kuva on väärässä kohdassa kuvaruudussa:

- Joidenkin laitteiden kuvasignaali eivät sovi kunnolla kuvaruutuun. Tarkista laitteen signaali.

Televisiossa näkyvän e-mainoksen poistaminen ei onnistu.

- Voit poistaa logot ja kuvat asettamalla television sijainniksi vaihtoehdon koti.
 1. Paina -painiketta.
 2. Valitse [Asetukset] > [Asennus] > [Esiasetukset] > [Paikka].
 3. Valitse [Koti] ja paina sitten OK-painiketta.

Ääniongelmat

Televisiosta tulee kuva, mutta ääni ei kuulu:**Huomautus**



- Jos televisio ei havaitse äänisignaalia, se vaihtaa äänilähdön automaattisesti pois käytöstä – kyse ei ole toimintahäiriöstä.
 - Tarkista kaikkien kaapelien kiinnitys.
 - Tarkista, että äänenvoimakkuudeksi ei ole valittu 0.
 - Tarkista, että ääntä ei ole mykistetty.
- Kuva näkyy, mutta äänenlaatu on huono:**
- Tarkista, että ääniasetukset ovat oikeat.
- Kuva näkyy, mutta ääni kuulu vain toisesta kaiuttimesta:**
- Tarkista, että äänitasapaino on säädetty keskelle.

Levysoittimeen liittyvät ongelmat

Levyä ei voi toistaa.

- Puhdista levy.
- Tarkista, että levysoitin tukee levymuotoa.
- Tarkista, että levysoitin tukee DVD-levyn aluekoodia.
- DVD±RW- tai DVD±R-levyt: varmista, että levy on viimeistelty.
- Tarkista, että levy on asetettu oikein niin, että sen etiketti on ylöspäin.

Levysoittimen valikko ei avaudu, kun levy poistetaan.

- Avaa päävalikko painamalla - tai  SOURCE-painiketta.

Levysoitin ei vastaa.

- Toimintoa ei voi käyttää. Tarkista levyllä olevat ohjeet.

HDMI-liitännän ongelmat

HDMI-laitteissa ilmenee ongelmia:

- Huomaa, että HDCP-tuki voi pidentää aikaa, joka televisiolta kuluu HDMI-laitteesta tulevan tiedon näyttämiseen.
- Jos televisio ei tunnista HDMI-laitetta, eikä kuvaa näy, yritä vaihtaa lähteeksi välillä toinen laite ja sitten taas HDMI-laite.
- Jos ääni katkeilee, tarkista, että HDMI-laitteen lähtöasetukset on määritetty oikein.
- Jos käytössä on HDMI-DVI-sovitin tai HDMI-DVI-kaapeli, tarkista, että lisä-äänikaapeli on liitetty AUDIO-liitäntään (vain miniliitäntä).

Tietokoneeliitännän ongelmat

Tietokoneen näyttö televisioruudussa ei ole vakaa:

- Tarkista, että tietokoneessa on käytössä tuettu tarkkuus ja virkistystaajuus.
- Aseta televisiossa kuvasuhteeksi skaalaamaton.

Yhteystiedot

Jos ongelma ei ratkea, katso lisätietoja tämän tuotteen usein esitetyistä kysymyksistä osoitteessa www.philips.com/support.
Jos ongelma ei vielääkään ratkea, ota yhteys omassa maassasi olevaan Philips-asiakastukeen. Luettelo on liitteessä.



Vakava varoitus

- Älä yritä korjata tuotetta itse. Tämä voi aiheuttaa vakavia vammoja, vahingoittaa tuotetta ja mitätöidä takuun.



Huomautus

- Merkitse muistiin television malli- ja sarjanumero, ennen kuin otat yhteyden Philipsiin. Nämä numerot on painettu television takaosaan ja pakkaukseen.

11 Hakemisto

A

ajastin	
kytkentäajastin	24, 25
uniajastin	24
valmiustila	24
analoginen	
hienosäätö	34
antenni	36
asetukset	
ääni	20, 18
kuva	18
Asetukset-avustaja	18

Ä

äänenvoimakkuus	
automaattinen äänenvoimakkuus	20
delta	20
mykistys	11, 41
säätäminen	11
ääniasetukset	20

C

CA-moduuli	39
-------------------	----

D

dekooderi	31
demo	32
diaesitys	
ja musiikki	29
katselu	28
digitaalinen kanava	
tekstitys	27
vastaanottotesti	35
digitaalinen radio	29, 33
digitaalipalvelut	
CA-moduuli	39
teksti-tv	11, 21

E

EasyLink	
äänentoiston hallinta	41
ottaminen käyttöön	40
poistaminen käytöstä	40
toisto yhdellä painikkeella	40
valmiustila yhdellä painikkeella	40
e-mainos	31
esiasetukset	31

H

hävitys	5
HDMI	45
hoito	5
huolehtiminen ympäristöstä	5

K

kanavadekooderi	31
kanavat	
asennus	
automaattinen	33
manuaalinen	34
hienosäätö	34
järjestäminen uudelleen	35
kytkin	10
luettelo	22
lukitus	26, 25
nimeäminen uudelleen	35
päivitys	22
suosikkiluettelo	22
taulukko	10
vastaanottotesti (digitaaliset kanavat)	35
vianmääritys	44
virittäminen	34
kanavataulukko	10
kanavien hakeminen	
automaattinen	33
manuaalinen	34
kanavien hienosäätö	34
kanavien järjestäminen uudelleen	35
kanavien järjestyksen muuttaminen	35
kanavien nimen vaihtaminen	35
kaukosäädin	
paristot	43, 5
tekniset tiedot	43

Kauppa-tila	31
käyttöiän loppu	5
Kensington-lukko	41
kieli	
tekstitys	27
kierrätys	5
Koti-tila	31
kuulemisvaikeus	21
kuva-asetukset	18
kuvaruudun hoitaminen	5
kuvasuhde	
muuttaminen	19
vianmääritys	44
kytkentäajastin	24, 25
kytkin	
auki ja kiinni	10
kanavat	10
lähde	11

L	
laitteet	11
laitteet	
katsominen	11
liitäntä	36
lisääminen Koti-valikkoon	17
nimeäminen uudelleen	17
poistaminen	17
lapsilukko	
kanavien lukitseminen	26
katselunesto	26
kytkettyjen laitteiden lukitseminen	25
PIN-koodi	25
levysoitin	
asetusten muuttaminen	14
levyvalikko	14, 16
toisto	12
tuettu levy	42
vianmääritys	45
liitäntä	
antenni	36
tietokone	46, 38
liittimet	
esittely	36
HDMI	45, 36
USB	28

luettelo	
suosikkiluettelo	22
lukitus	
kanavien lukitseminen	26
katselunesto	26
Kensington-lukko	41
kytkettyjen laitteiden lukitseminen	25
PIN-koodi	25

M	
maa	33
MHEG-teksti-tv	11
MPEG-virheiden korjaus	18
multimedia	42
musiikki	
digitaalinen radio	29
ja diaesitys	29
USB	28

N	
näyttö	
tarkkuus	42

O	
OAD (lataus antennin kautta)	30
ohjelmisto	
lataus antennin kautta	30
päivitys	30, 16
versio	30
oletusasetukset	32
oletusasetusten palautus	32

P	
paikka	
koti tai kauppa	31
maa	33
paristot	43, 5
PIN-koodi	25
pixel plus -linkki	31

R	
radio	29

S	
seinäteline	43
signaalinsiirto	42
sisältöluokitukset	26
smart-ääni	20
Smart-asetukset	18, 20
Smart-kortti	39
smart-kuva	18
suosikkiluettelo	
luettelon luominen	22
luettelon näyttäminen	22
luetteloon lisääminen	22
T	
T.O.P.-teksti-tv	22
tarkkuus	42
tehdasasetukset	32
tekniset tiedot	42
tekniset tiedot	42
teksti-tv	
alasisivut	21
käyttö	11
T.O.P.-teksti-tv	22
toiminnot	21
valikko	21
teksti-tv:n alasisivut	21
tekstitys	
analogisella kanavalla	27
digitaalisella kanavalla	27
kieli	27
television kaiuttimien mykistys	41
television yleiskatsaus	7
tietokone	
liitäntä	46, 38
näytön erottelukyky	42
tietokone	
liitäntä	38, 46
tarkkuus	42
toisto yhdellä painikkeella	40
tuotteen rekisteröinti	7
tuotteen tekniset tiedot	42
TV-kanavien lukitseminen	
kanavien lukitseminen	26
katselunesto	26
kytkettyjen laitteiden lukitseminen	25
PIN-koodi	25

U	
USB	
kuvien katselu	28
musiikin kuuntelu	28
ohjelmiston päivittäminen	30
USB:n irrottaminen	29
USB:n irrottaminen	29
V	
valikko	
päävalikko	17
teksti-tv	21
yleinen käyttö	21
valmiustila	10
valmiustila yhdellä painikkeella	40
vanhempien luokittelu	26
vastaanotto	35, 44
vianmääritys	44
videformaatti	
tekniset tiedot	42
virta	43
Y	
yleinen käyttö -valikko	21
yleinen liittymä	39

