

Register your product and get support at
www.philips.com/welcome

GC6320, GC6310



PHILIPS



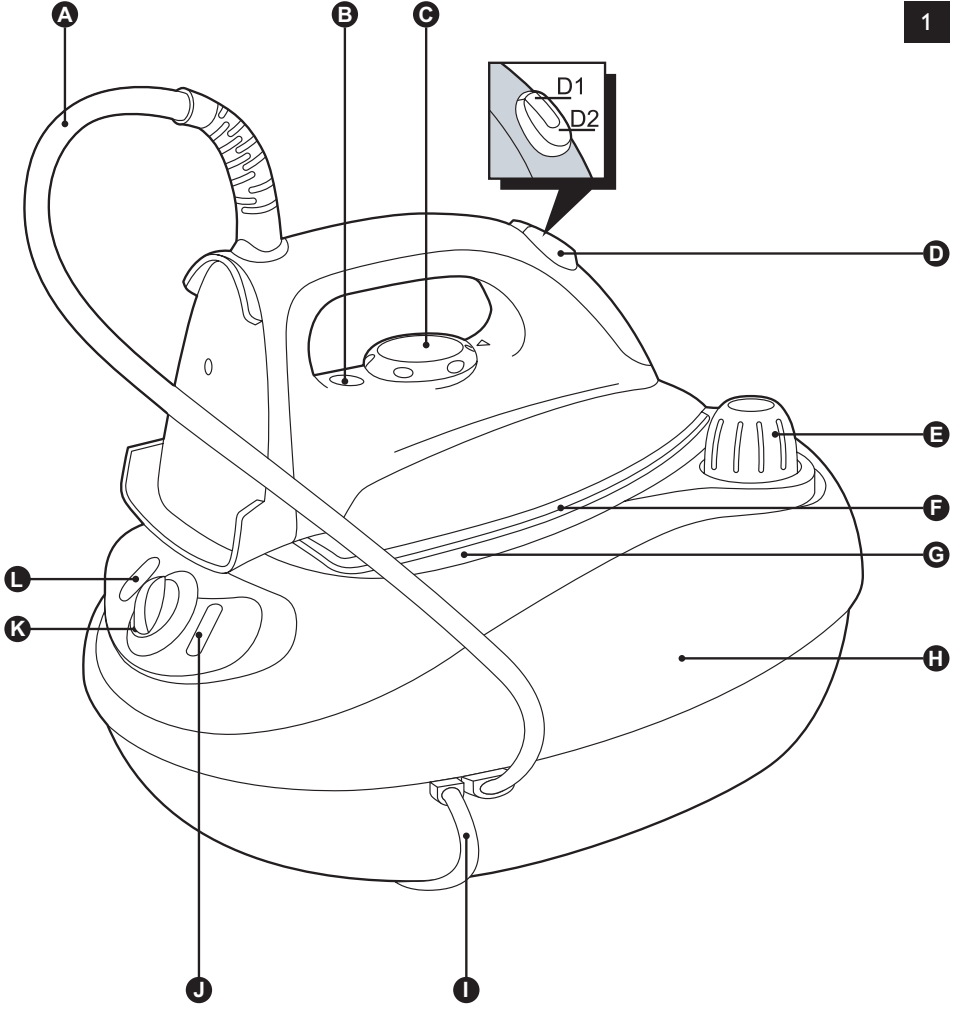

ENGLISH	6
DANSK	14
DEUTSCH	22
ΕΛΛΗΝΙΚΑ	30
ESPAÑOL	39
SUOMI	47
FRANÇAIS	55
ITALIANO	63
NEDERLANDS	71
NORSK	79
PORTUGUÊS	87
SVENSKA	95
TÜRKÇE	103

General description (Fig. 1)

- A** Supply hose
- B** Temperature light
- C** Temperature dial
- D** Steam activator and lock
 - D1 lock
 - D2 activator
- E** Steam tank cap
- F** Soleplate
- G** Iron stand
- H** Steam tank
- I** Mains cord
- J** Steam tank switch with power-on light
- K** Steam control (GC6320 only)
- L** Iron switch with power-on light

Important

Read this user manual carefully before you use the appliance and save it for future reference.

- ⓘ **Check if the voltage indicated on the type plate corresponds to the local mains voltage before you connect the appliance.**
- ⓘ **Only connect the appliance to an earthed wall socket.**
- ⓘ **Do not use the appliance if the plug, the cord, the supply hose or the appliance itself shows visible damage, or if the appliance has been dropped or leaks.**
- ⓘ **Check the cord and the supply hose regularly for possible damage.**
- ⓘ **If the mains cord or the supply hose is damaged, you must have it replaced by Philips, a service centre authorised by Philips or similarly qualified persons in order to avoid a hazard.**
- ⓘ **Never leave the appliance unattended when it is connected to the mains.**
- ⓘ **Never immerse the iron or the steam tank in water.**
- ⓘ **This appliance is not intended for use by persons (including children) with reduced physical, sensory or mental capabilities, or lack of experience and knowledge, unless they have been given supervision or instruction concerning use of the appliance by a person responsible for their safety.**
- ⓘ **Children should be supervised to ensure that they do not play with the appliance.**
- ⓘ **Always place and use the iron and the steam tank on a stable, level and horizontal surface. Do not put the steam tank on the soft part of the ironing board.**
- ⓘ **Only use this iron with the stand supplied.**
- ⓘ **Do not let the mains cord and supply hose come into contact with the soleplate when it is hot.**
- ⓘ **The iron stand and the soleplate of the iron can become extremely hot and may cause burns if touched. If you want to move the steam tank, do not touch the stand.**
- ⓘ **When you have finished ironing, when you clean the appliance, when you fill or empty the water tank and also when you leave the iron even for a short while; put the iron on the iron stand, set the iron switch and the steam tank switch to 'off' and remove the mains plug from the wall socket.**
- ⓘ **If steam escapes from under the steam tank cap when the appliance heats up, switch off the appliance and tighten the steam tank cap. If steam continues to escape when the appliance heats up, switch off the appliance and contact a service centre authorised by Philips.**
- ⓘ **Do not remove the cap from the steam tank when the steam tank is still hot. Follow the instructions given later in this manual.**
- ⓘ **Do not use any other cap on the steam tank than the cap that has been supplied with the appliance, as this cap also functions as a safety valve.**
- ⓘ **This appliance is intended for household use only.**

Electromagnetic fields (EMF)

This Philips appliance complies with all standards regarding electromagnetic fields (EMF). If handled properly and in accordance with the instructions in this user manual, the appliance is safe to use according to scientific evidence available today.

Before first use

- 1 Remove any sticker or protective foil from the soleplate and clean the soleplate with a soft cloth.
- 2 Fully unwind the mains cord and supply hose.
- 3 Place the steam tank on a stable, level surface.
- 4 Place the iron on the iron stand.

Preparing for use

Filling the steam tank

Never immerse the steam tank in water.

Do not open the steam tank cap when the iron and the steam tank are still hot.

Do not put perfume, vinegar, starch, descaling agents, ironing aids or other chemicals in the steam tank.

- 1 Remove the mains plug from the wall socket.
- 2 Slowly unscrew the steam tank cap (Fig. 2).

Note: You may hear a sound when you remove the cap. This sound is caused by the vacuum or residual pressure inside the steam tank and is perfectly normal.

- 3 Fill the steam tank with tap water up to the maximum level (max. 1 litre) (Fig. 3).

Note: If the tap water in your area is very hard, we advise you to mix it with an equal amount of distilled water, or to use distilled water only.

- 4 Wipe away any water round the filling hole after filling.
- 5 Screw the cap tightly onto the filling aperture of the steam tank.

Fast refill

If the steam tank becomes empty during ironing, follow the procedure below to quickly refill the steam tank.

- 1 Keep the appliance plugged into the mains and make sure the iron switch is set to 'on'. (Fig. 4)
- 2 Set the steam tank switch to 'off'.
- 3 Press the steam activator until you no longer hear any steam escape from the appliance (Fig. 5).
- 4 Place a piece of cloth over the steam tank cap.
- 5 Keep the steam activator pressed in and slowly unscrew the steam tank cap by turning it anticlockwise.

This depressurises the steam tank.





- 6 Make sure there is no steam left in the steam tank.

- 7** Remove the mains plug from the wall socket.
- 8** Let the appliance cool down for approx. 2 minutes.
- 9** Fill the steam tank as described in section 'Filling the steam tank' and let the appliance heat up again.

Setting the temperature

- 1** Put the iron on the iron stand.
- 2** To set the required ironing temperature, turn the temperature dial to the appropriate position (Fig. 6).

Check the laundry care label for the required ironing temperature

Symbol on laundry care label	Type of fabric	Temperature setting	Steam setting (GC6320 only)
	Synthetic fabrics (e.g. acetate, acrylic, viscose, polyamide, polyester) and silk	●	MIN (see 'Ironing without steam')
	Wool	●●	Low to medium
	Cotton, linen	●●●	Medium to MAX
	Please note that  on the label means that the article cannot be ironed.		

If you do not know what kind or kinds of fabric an article is made of, determine the right ironing temperature by ironing a part that is not visible when you wear or use the article.

Silk, woollen and synthetic materials: iron the reverse side of the fabric to prevent shiny patches. Start ironing the articles that require the lowest ironing temperature, such as those made of synthetic fibres.

- 3** Put the mains plug in an earthed wall socket and set both the steam tank switch and the iron switch to 'on'. (Fig. 7)
- The steam tank and iron power-on lights go on. The temperature light on the iron also goes on.
- The steam tank and the soleplate start to heat up.

Note: The iron is hot enough when the temperature light goes out.

Note: If you have ironed at a high temperature and then set the temperature dial to a lower setting, wait until the temperature light goes on again before you continue ironing. This prevents damage to your fabrics.

Note: During ironing, the temperature light goes on from time to time. This indicates that the iron is heating up to the right temperature.

Tips

- If the fabric consists of various kinds of fibres, always select the temperature required by the most delicate fibre, i.e. the lowest temperature. For example: if an article consists of 60% polyester and 40% cotton, it must be ironed at the temperature indicated for polyester (●) and without steam.
- When you steam iron woollen fabrics, shiny patches may occur. To prevent this, use a dry pressing cloth or turn the article inside out and iron the reverse side.

- Iron velvet and other fabrics that tend to acquire shiny patches in one direction only (along with the nap) while you apply very little pressure.
- Do not use steam when you iron coloured silk. This could cause stains.

Using the appliance

Steam ironing

Never direct the steam at people.

Steam ironing is only possible at higher ironing temperatures (temperature settings ●● to MAX).

- 1 Make sure that there is enough water in the steam tank.
- 2 Select an ironing temperature between ●● and MAX.
- 3 GC6320: Select a steam setting suitable for the selected ironing temperature: (Fig. 8)
 - Select a low to medium steam setting for temperature setting ●●.
 - Select a medium to MAX steam setting for temperature settings ●●● to MAX.

Note: You cannot use the steam function at temperature setting ●.

- 4 Put the mains plug in an earthed wall socket and set both the steam tank switch and the iron switch to 'on'.
 - ▶ The steam tank and iron power-on lights go on. The temperature light on the iron also goes on.
 - ▶ The steam tank and the soleplate start to heat up.
 - Cold start: the soleplate takes approximately 2 minutes to heat up and the steam tank takes approximately 8 minutes to heat up.
 - Quick reheat: if you refill the steam tank during ironing, the water in the steam tank takes approximately 6 minutes to heat up.
- 5 As soon as the water in the steam tank is hot enough for steam ironing, the steam tank power-on light goes out.
 - ▶ The appliance is now ready for steam ironing.
- 6 Keep the steam activator pressed in while you steam iron. (Fig. 9)
 - ▶ If you want to use the steam function continuously, slide the steam activator lock to the locking position. To stop steaming, release the steam activator lock.

Note: During steam ironing, the temperature light goes on from time to time. This indicates that the iron is heating up to the right temperature.

Note: If you have not used the steam function for some time, the steam that was still present in the supply hose will have condensed into water. When you start to steam iron again, this can cause some spluttering in the appliance and some water droplets to escape from the soleplate.

Note: To prevent droplets from falling onto your garments, hold the iron over an old cloth. Press the steam activator until the steam production has normalised before you start to steam iron again.

Ironing without steam

Do not press the steam activator while you iron.

- 1 Set the required ironing temperature (see chapter 'Preparing for use', section 'Setting the temperature').
- 2 Put the mains plug in an earthed wall socket and set the iron switch to 'on'.
 - ▶ The soleplate starts to heat up.

- 3** Iron without pressing the steam activator.
- ▶ If you press the steam activator by accident while you iron, some steam will escape. To avoid this, set the steam tank switch to 'off' to cut off the steam supply completely.
 - ▶ If the steam tank is empty or has not heated up yet, you hear a clicking sound inside the tank. This phenomenon is caused by the opening of the steam valve and is perfectly harmless.

After ironing

- 1** Set the iron switch to 'on' and the steam tank switch to 'off'. (Fig. 4)
- 2** Press the steam activator until you no longer hear any steam escape from the appliance (Fig. 10).

The steam tank is now depressurised.

- 3** Remove the mains plug from the wall socket.
- 4** Put the iron on the iron stand and let the appliance cool down before you start to clean it.

Features

Vertical steam ironing

Never direct the steam at people.

- ▶ To steam iron hanging curtains and clothes (jackets, suits, coats), hold the iron in vertical position (Fig. 11).

- 1** Press the steam activator.

Variable steam (GC6320 only)

The steam control is continuously adjustable and can be set to any position between MIN and MAX (see chapter 'Preparing for use').

Cleaning and maintenance

Iron

Let the appliance cool down sufficiently before you clean the iron.

Never immerse the iron in water nor rinse it under the tap.

- 1** Clean the iron with a damp cloth.
- 2** Wipe scale and any other deposits off the soleplate with a damp cloth and a non-abrasive (liquid) cleaner.

Steam tank

Let the appliance cool down sufficiently before you remove the steam tank cap.

Rinse the steam tank once a month or after you have used the appliance approximately 10 times.

- 1** Carefully remove the steam tank cap (Fig. 2).
- 2** Rinse the steam tank with 500ml of fresh water. Then hold the steam tank upside down over the sink to pour out the water (Fig. 12).
- 3** Screw the cap back onto the steam tank.

Storage

Make sure the appliance has cooled down sufficiently before you put it away.

- 1 Remove the mains plug from the wall socket and let the appliance cool down.
- 2 Empty the steam tank.
- 3 Regularly check if the mains cord and the supply hose are still undamaged and safe.

Environment

- Do not throw away the appliance with the normal household waste at the end of its life, but hand it in at an official collection point for recycling. By doing this, you help to preserve the environment (Fig. 13).

Guarantee & service

If you need information or if you have a problem, please visit the Philips website at www.philips.com or contact the Philips Customer Care Centre in your country (you find its phone number in the worldwide guarantee leaflet). If there is no Customer Care Centre in your country, turn to your local Philips dealer or contact the Service Department of Philips Domestic Appliances and Personal Care BV.

Troubleshooting

This chapter summarises the most common problems you could encounter with your iron. Please read the different sections for more details. If you are unable to solve the problem, please contact the Philips Customer Care Centre in your country.

Problem	Cause	Solution
The appliance does not become hot.	There is a connection problem.	Check the mains cord, the plug and the wall socket.
	The steam tank is not switched on.	Make sure the steam tank switch is set to 'on'.
	The selected temperature is too low.	Select a higher temperature.
	The iron has not been switched on.	Make sure the iron switch is set to 'on'.
Smoke comes out of my new iron when I switch it on.	Some parts of the appliance have been lightly greased in the factory and may initially give off some smoke when heated.	This phenomenon is perfectly normal and will cease after a short while.
The iron does not produce any steam.	The steam tank and/or the iron may not be switched on.	Set both the iron switch and the steam tank switch to 'on'.
	There is not enough water in the water tank.	Fill the water tank (see chapter 'Preparing for use').
	The steam tank has not heated up sufficiently.	Wait for 6 to 8 minutes for the steam tank to heat up.

Problem	Cause	Solution
	The selected ironing temperature is too low for steam ironing.	Select a temperature of ●● or higher.
	When the iron has been set to a very high temperature, the steam produced is dry and hardly visible. It will be even less visible when the ambient temperature is relatively high and it will be entirely invisible when the temperature has been set to MAX.	Set the iron to a lower temperature, e.g. ●●, to check if the iron is actually producing steam.
Water droplets come out of the soleplate.	The temperature dial may be set to a temperature that is too low for steam ironing.	Select an ironing temperature that is suitable for steam ironing (temperature settings ●● to MAX).
	You may not have switched on the iron.	Set the iron switch to 'on' and wait until the iron is hot.
	You may have placed the steam tank on an unstable and/or uneven surface.	Place the steam tank on a stable and even surface.
	When you start steam ironing and when you have stopped steam ironing for a while, the steam that was still present in the supply hose will have cooled down and condensed into water; which causes water droplets to come out of the soleplate.	This is perfectly normal. Hold the iron over an old cloth and press the steam activator. The cloth absorbs the drops. After a few seconds, the steam production normalises.
Flakes and impurities come out of the soleplate.	The iron is new.	This is normal. The particles are harmless and stop coming out of the soleplate when you have used the iron a few times.
The soleplate is dirty.	You may have ironed at a temperature that is too high.	Clean the soleplate with a damp cloth. Select the recommended ironing temperature.
	Impurities or chemicals present in the water have deposited in the steam vents and/or on the soleplate.	Clean the soleplate with a damp cloth.
Dirty water comes out of the soleplate.	Too much scale and minerals have accumulated inside the steam tank.	Rinse the steam tank. See chapter 'Cleaning and maintenance'.
The iron produces steam continuously.	You have slid the steam activator to the locking position.	Release the steam lock if you only want to obtain steam when pressing the steam activator.

Problem	Cause	Solution
Steam escapes from the filling hole area during ironing.	You may not have tightened the steam tank cap properly or you have spilled some water round the filling hole.	Switch off the appliance and let it cool down. Remove the steam tank cap, wipe away the water round the filling hole and tighten the steam tank cap again. Then switch the appliance back on.
Wet spots appear on the garment during ironing.	The wet spots that appear on your garment after you have steam ironed for some time may be caused by steam that has condensed onto the ironing board. Iron the wet spots without steam for some time to dry them. If the underside of the ironing board is wet, wipe it with a piece of dry cloth.	To prevent steam from condensing onto the ironing board, use an ironing board with a wire mesh top.

Generel beskrivelse (fig. 1)

- A** Dampslange
- B** Temperaturindikator med lys
- C** Temperaturvælger
- D** Dampaktiveringsknap med lås
 - D1 Lås
 - D2 Aktiveringsknap
- E** Låg til damptank
- F** Strygesål
- G** Holder til strygejernet
- H** Damptank
- I** Netledning
- J** Kontakt til damptank (lyser når tændt)
- K** Dampkontrol (kun GC6320)
- L** Kontakt til strygejern (lyser når tændt)

Vigtigt

Læs denne brugsvejledning omhyggeligt igennem, inden apparatet tages i brug, og gem den til eventuelt senere brug.

- ⦿ **Kontrollér, om spændingsangivelsen på typeskiltet svarer til den lokale netspænding, før du tilslutter apparatet.**
- ⦿ **Apparatet må kun slutes til en stikkontakt med jordforbindelse.**
- ⦿ **Brug ikke apparatet, hvis stik, ledning, dampslange eller selve apparatet viser tegn på beskadigelse, eller hvis apparatet er blevet tabt, eller det er utæt.**
- ⦿ **Kontrollér med jævne mellemrum, at ledningen og dampslangen er hel og ubeskadiget.**
- ⦿ **Hvis ledningen eller dampslangen beskadiges, må de kun udskiftes af Philips, et autoriseret Philips-serviceværksted eller af en kvalificeret fagmand for at undgå enhver risiko ved efterfølgende brug.**
- ⦿ **Hold altid apparatet under opsyn, når det er sluttet til lysnettet.**
- ⦿ **Hverken strygejern eller damptank må kommes ned i vand.**
- ⦿ **Dette apparat er ikke beregnet til at blive brugt af personer (herunder børn) med nedsatte fysiske og mentale evner, nedsat følesans eller manglende erfaring og viden, medmindre de er blevet vejledt eller instrueret i apparatets anvendelse af en person, der er ansvarlig for deres sikkerhed.**
- ⦿ **Apparatet bør holdes uden for børns rækkevidde for at sikre, at de ikke kan komme til at lege med det.**
- ⦿ **Placér og brug altid strygejern og damptank på et stabilt, plant og vandret underlag. Damptanken må ikke stilles på den bløde del af strygebrættet.**
- ⦿ **Brug kun strygejernet sammen med den tilhørende stander.**
- ⦿ **Netledning og dampslange må ikke komme i kontakt med strygesålen, når denne er varm.**
- ⦿ **Strygejernets holder og strygesål kan blive meget varme og forårsage brandsår ved berøring. Undgå berøring af holderen, hvis damptanken flyttes.**
- ⦿ **Når du er færdig med at stryge, når du rengør apparatet, når du fylder eller tømmer vandtanken, og når du forlader strygejernet – selv om det kun er i et kort øjeblik – skal du placere strygejernet i standeren, slukke for strygejernet og damptanken og tage stikket ud af stikkontakten.**
- ⦿ **Hvis der slipper damp ud under låget til damptanken, mens apparatet varmer op, skal du slukke for apparatet og stramme låget til damptanken. Slipper der fortsat damp ud, mens apparatet varmer op, skal du slukke for apparatet og kontakte et autoriseret Philips-serviceværksted via din Philips-forhandler.**
- ⦿ **Tag aldrig låget af damptanken, når denne stadig er under tryk. Følg anvisningerne senere i denne manual.**

- Brug ikke andre låg til damptanken end det medleverede, da det samtidig fungerer som sikkerhedsventil.
- Dette apparat er kun beregnet til almindelig husholdningsbrug.

Elektromagnetiske felter (EMF)

Dette Philips-apparat overholder alle standarder for elektromagnetiske felter (EMF). Ved korrekt anvendelse og i overensstemmelse med instruktionerne i denne brugsvejledning, er apparatet sikkert at anvende, ifølge den videnskabelige viden, der er tilgængelig i dag.

Før apparatet tages i brug første gang

- 1 Fjern eventuelle mærkater eller beskyttelsesfilm fra strygesålen, og rengør den med en blød klud.
- 2 Rul netledningen og dampslangen helt ud.
- 3 Anbring damptanken på et stabilt og plant underlag.
- 4 Sæt strygejernet i standen.

Klargøring

Fyldning af damptanken

Damptanken må aldrig kommes ned i vand.

Tag ikke låget af damptanken, så længe strygejern og damptank er varme.

Hæld ikke parfume, eddike, stivelse, afkalkningsmiddel, strygemidler eller andre kemikalier i damptanken.

- 1 Tag stikket ud af stikkontakten.
- 2 Skru låget til damptanken forsigtigt af (fig. 2).

Bemærk: Der kan forekomme en lyd, når du fjerner låget. Lyden skyldes det vakuum eller resttryk, der er i damptanken, og er helt normal.

- 3 Fyld damptanken med vand fra vandhanen op til MAX-markeringen (maks. 1 liter) (fig. 3).

Bemærk: Hvis vandet i dit område er meget hårdt, anbefales det at bruge lige dele postevand og lige dele destilleret vand eller udelukkende destilleret vand.

- 4 Tør overskydende vand omkring påfyldningshullet væk efter påfyldning.
- 5 Skru låget godt fast på damptankens påfyldningsåbning.

Hurtig påfyldning

Hvis damptanken bliver tom under strygningen, skal du følge denne fremgangsmåde for hurtigt at fylde den igen.





- 1 Lad apparatet være tilsluttet lysnettet, og sørg for at strygejernet er tændt. (fig. 4)
- 2 Sluk for damptanken.
- 3 Tryk på dampaktiveringsknappen, indtil du ikke længere kan høre, at der slipper damp ud fra apparatet (fig. 5).
- 4 Læg et stykke stof henover låget til damptanken.
- 5 Hold dampaktiveringsknappen nedtrykket, og skru låget til damptanken forsigtigt af ved at dreje det mod uret.

Herved fjernes trykket fra damptanken.

- 6** Sørg for, at der ikke er noget damp tilbage i damptanken.
- 7** Tag stikket ud af stikkontakten.
- 8** Lad apparatet afkøle i ca. 2 minutter.
- 9** Fyld damptanken som beskrevet i afsnittet "Påfyldning af damptanken", og lad apparatet varme op igen.

Temperaturindstilling

- 1** Stil strygejernnet i holderen.
- 2** Indstil den ønskede strygetemperatur ved at dreje temperaturvælgeren (fig. 6).
Kontrollér tøjets vaskemærke, og find den rette strygetemperatur.

Symbol på tøjets vaskemærke	Stoftype	Temperaturindstilling	Dampindstilling (kun GC6320)
	Kunststoffer (f.eks. acetat, acryl, viskose, polyamid, polyester) og silke	●	MIN (se afsnittet "Tørstrygning (uden damp)")
	Uld	● ●	Lav til medium
	Bomuld, hør, linned	● ● ●	Medium til MAX
	Bemærk, at  -symbolet på vaskemærket betyder, at det pågældende stykke tøj ikke tåler strygning.		

Er du i tvivl om, hvilket materiale et stykke tøj er fremstillet af, må du finde den rette strygetemperatur ved at prøve dig frem et sted, som ikke er synligt, når du har tøjet på. Silke, uld eller kunststof: Stryg tøjet på vrangen for at undgå blanke skjolder. Begynd med at stryge det tøj, som kræver den laveste temperatur; dvs. det, som er fremstillet af kunststof.

- 3** Sæt stikket i en jordet stikkontakt, og tænd for både damptanken og strygejernnet. (fig. 7)
 - ▶ Damptankens og strygejernnets kontrollamper tænder. Temperaturindikatoren på strygejernnet tænder også.
 - ▶ Damptanken og strygesålen varmer nu op.

Bemærk: Når temperaturindikatoren slukker, har strygejernnet den rette temperatur.

Bemærk: Hvis du har strøget ved høj temperatur og derefter indstiller temperaturvælgeren til en lavere temperatur, skal du vente, indtil temperaturindikatoren tænder igen, før du fortsætter med at stryge for at undgå at beskadige tøjet.

Bemærk: Under strygningen tænder og slukker temperaturindikatoren fra tid til anden. Dette indikerer blot, at strygejernnet opvarmes til den indstillede temperatur.

Gode råd

- Hvis stoffet er fremstillet af flere slags fibre, skal du altid vælge den temperatur, som passer til den sarteste fibertype, dvs. den laveste temperatur. Hvis et stykke tøj f.eks. består af 60% polyester og 40% bomuld, skal det stryges ved den temperatur, som passer til polyester (●), og uden damp.

- Når du stryger uldstoffer, kan der opstå blanke skjolder. For at undgå dette skal du bruge en tør klud til at lægge imellem eller vende vrangen ud på tøjet og stryge det på bagsiden.
- Fløjlg og andre stoffer, som har tendens til at få blanke skjolder, bør kun stryges i én retning (med luven) og kun med et let tryk.
- Undlad at bruge damp ved stryging af indfarvede silkestoffer, da det kan give skjolder på tøjet.

Sådan bruges apparatet

Dampstrygning

Ret aldrig dampstrålen mod personer.

Dampstrygning er kun mulig ved høje strygetemperaturer (temperaturindstillingerne ●● til MAX).

- 1 Sørg for, at der er nok vand i damptanken.
- 2 Vælg en strygetemperatur mellem ●● og MAX.
- 3 GC6320: Vælg den dampindstilling, som passer til den valgte strygetemperatur: (fig. 8)
 - Vælg lav til medium dampindstilling til temperaturindstilling ●●.
 - Vælg medium til MAX dampindstilling til temperaturindstillinger fra ●●● til MAX.

Bemærk: Du kan ikke bruge damp-funktionen ved temperaturindstillingen ●.

- 4 Sæt stikket i en jordet stikkontakt, og tænd for både damptanken og strygejernet.
 - ▶ Damptankens og strygejernets kontrollamper tænder. Temperaturindikatoren på strygejernet tænder også.
 - ▶ Damptanken og strygesålen varmer nu op.
 - Koldstart: Det tager ca. 2 minutter at varme strygesålen op, og ca. 8 minutter at opvarme damptanken.
 - Hurtig genopvarmning: Hvis du fylder nyt vand på damptanken under strygingen, tager det ca. 6 minutter at opvarme damptanken.

- 5 Så snart vandet i vandtanken er varmt nok til dampstrygning, slukker temperaturindikatoren.
 - ▶ Apparatet er nu parat til dampstrygning.

- 6 Hold dampaktiveringsknappen trykket ned under dampstrygning. (fig. 9)
 - ▶ Hvis du vil benytte dampfunktionen konstant, skal du skubbe låsen til dampaktivering i låseposition. For at standse dampproduktionen igen skubbes låsen tilbage i åben position.

Bemærk: Under dampstrygning tænder temperaturkontrollampen ind imellem. Dette indikerer, at dampstationen varmer op til den valgte temperatur.

Bemærk: Har du ikke brugt dampfunktionen i et stykke tid, er den resterende damp i dampslangen omdannet til kondensvand. Når du begynder at dampstryge igen, kan det få strygejernet til at sprutte, og der kan dryppe et par vanddråber ud igennem strygesålen.

Bemærk: For at undgå at der drypper vand på tøjet, holdes strygejernet over en gammel klud og dampaktiveringsknappen holdes nede, indtil dampproduktionen er blevet normal. Herefter kan dampstrygningen fortsættes.

Tørstrygning (uden damp)

Undlad at trykke på dampaktiveringsknappen, mens du stryger.

- 1 Indstil den anbefalede strygetemperatur (se afsnittet "Klargøring" under "Temperaturindstilling").
- 2 Sæt stikket i en jordet stikkontakt, og tænd for strygejernet.

- Strygesålen varmer nu op.
- 3** Stryg uden at trykke på dampaktiveringsknappen.
- Hvis du ved et uheld får trykket på dampaktiveringsknappen mens du stryger, så vil der slippe lidt damp ud. For at undgå dette skal du slukke for damptanken, så dampforsyningen afbrydes fuldstændig.
- Hvis damptanken er tom eller endnu ikke er varmet op, høres en klikkende lyd inde fra tanken. Det skyldes, at dampventilen åbnes og er ganske harmløst.

Efter brug

- 1** Tænd for strygejernet og sluk for damptanken. (fig. 4)
- 2** Tryk på dampaktiveringsknappen, indtil du ikke længere kan høre, at der slipper damp ud fra apparatet (fig. 10).
Damptanken er ikke længere under tryk.
- 3** Tag stikket ud af stikkontakten.
- 4** Placér strygejernet i standeren, og lad apparatet afkøle, før det rengøres.

Funktioner

Lodret dampstrygning

Ret aldrig dampstrålen mod personer.

- Du kan dampe gardiner og tøj på bøjle (jakker, kjoler og frakker) ved at holde strygejernet i lodret position (fig. 11).

- 1** Tryk på dampaktiveringsknappen.

Variabel damp (kun GC6320)

Dampvælgeren har trinløs regulering og kan indstilles til en hvilken som helst position mellem MIN og MAX (se afsnittet "Klargøring").

Rengøring og vedligeholdelse

Strygejern

Lad apparatet køle tilstrækkeligt af, inden du rengør strygejernet.

Strygejernet må aldrig kommes ned i vand eller skylles under vandhanen.

- 1** Rengør strygejernet med en fugtig klud.
- 2** Tør strygesålen af med en fugtig klud med lidt ikke-ridsende (flydende) rengøringsmiddel.

Damptank

Lad apparatet køle tilstrækkeligt af, inden du fjerner låget til damptanken.

Skyl damptanken én gang om måneden, eller efter ca. 10 ganges brug.

- 1** Fjern damptankens låg forsigtigt (fig. 2).
- 2** Skyl damptanken med 500 ml rent vand. Hold derefter damptanken ind over vasken med bunden i vejret for at hælde vandet ud igen (fig. 12).
- 3** Skru låget på igen.

Opbevaring

Kontrollér, at apparatet er kølet tilstrækkeligt af, før du stiller det væk.

- 1 Tag stikket ud af stikkontakten, og lad apparatet afkøle.
- 2 Tøm damptanken.
- 3 Kontrollér regelmæssigt at både netledning og dampslange er hel og ubeskadiget.

Miljøhensyn

- Apparatet må ikke smides ud sammen med det almindelige husholdningsaffald, når det til sin tid kasseres. Aflever det i stedet på en kommunal genbrugsstation. På den måde er du med til at beskytte miljøet (fig. 13).

Reklamationsret og service

For alle yderligere oplysninger eller ved eventuelle problemer med apparatet henvises til Philips' hjemmeside på adressen www.philips.com eller det lokale Philips Kundecenter (telefonnumre findes i vedlagte "World-Wide Guarantee" folder). Hvis der ikke findes et kundecenter i dit land, bedes du venligst kontakte din lokale Philips-forhandler eller Serviceafdelingen i Philips Domestic Appliances and Personal Care BV.

Fejlfinding

Dette kapitel opsummerer de mest almindelige problemer; der kan forekomme ved brug af strygejern. Læs venligst de enkelte afsnit for detaljerede oplysninger. Hvis du efterfølgende ikke er i stand til selv at løse problemet, bedes du kontakte nærmeste Philips Kundecenter.

Problem	Årsag	Løsning
Apparatet bliver ikke varmt.	Der kan være problemer med tilslutningen.	Kontrollér netledning, stik og stikkontakt.
	Damptanken er ikke tændt.	Kontroller, at damptanken står på "on".
	Den valgte temperatur er for lav.	Vælg en højere temperatur.
Der er ikke tændt for strygejern.	Der er ikke tændt for strygejern.	Kontroller, at strygejernets stand er på "on".
	Nogle af de indre dele i strygejernets smurt med olie fra fabrikkens side, og det kan afgive lidt røg, når det bruges første gang.	Dette er helt normalt og forsvinder efter kort tid.
Strygejernets producerer ingen damp.	Damptanken og/eller strygejernets er muligvis ikke tændt.	Sæt både kontakten på strygejern og damptank på "on".
	Der er ikke nok vand i vandtanken.	Fyld vandtanken (se afsnittet "Klargøring").
Damptanken er ikke varmet tilstrækkeligt op.	Damptanken er ikke varmet tilstrækkeligt op.	Vent i 6-8 minutter, indtil damptanken er varmet op.
	Den valgte strygetemperatur er for lav til dampstrygning.	Vælg en temperatur på ●● eller højere.

Problem	Årsag	Løsning
	Når strygejernet er indstillet på en meget høj temperatur, er den producerede damp tør og næsten usynlig. Dampen bliver mere og mere usynlig, jo højere temperaturen er - og helt usynlig, når temperaturvælgeren står på MAX.	Vælg en lavere temperatur, f.eks. ●●, for at kontrollere, om strygejernet producerer damp.
Der drypper vand ud fra strygesålen.	Temperaturvælgeren er indstillet til en temperatur, som er for lav til dampstrygning.	Vælg en strygetemperatur, som egner sig til dampstrygning (temperaturindstillinger fra ●● til MAX).
	Du har muligvis ikke tændt for strygejern.	Sæt kontakten til strygejern på "on" og vent, indtil strygejern bliver varmt.
	Du har muligvis placeret damptanken på en ustabil og/eller ujævn overflade.	Stil damptanken på et stabilt og jævnt underlag.
	Når du begynder at dampstryge og holder en pause, bliver den damp, der stadig var i dampslangen, kølet ned og omdannet til kondensvand, som kan dryppe ud fra strygesålen.	Det er helt normalt. Hold strygejern hen over en gammel klud og tryk på dampaktiveringsknappen. Kluden opsuger dråberne. Efter nogle sekunder er dampproduktionen igen normal.
Der drysser små kalkpartikler og urenheder ud fra strygesålen.	Strygejern er nyt.	Dette er normalt i forbindelse med et nyt strygejern. Partiklerne er harmløse og forsvinder helt efter et par ganges brug.
Strygesålen er snavset.	Du har muligvis strøget ved en for høj temperatur.	Rengør strygesålen med en fugtig klud. Vælg den anbefalede strygetemperatur.
	Urenheder eller kemikalier i vandet kan have aflejret sig i damphullerne og/eller på strygesålen.	Rengør strygesålen med en fugtig klud.
Der kommer snavset vand ud fra strygesålen.	Der er aflejret for meget kalk og mineraler inde i damptanken.	Skyl damptanken. Se afsnittet "Rengøring og vedligeholdelse".
Strygejern producerer damp konstant.	Du har skubbet dampaktiveringsknappen i låst position.	Frigør damplåsen, hvis du kun vil have damp, når du trykker på dampaktiveringsknappen.
Der kommer damp ud af området omkring påfyldningshullet, mens jeg stryger.	Du har muligvis ikke strammet låget til damptanken nok, eller du har spildt vandt omkring påfyldningshullet.	Sluk for apparatet, og lad det køle ned. Fjern låget til damptanken, tør vandet væk rundt om påfyldningshullet, og stram låget til damptanken igen. Tænd derefter for apparatet igen.

Problem	Årsag	Løsning
Der kommer våde pletter på strygetøjet under strygning.	De våde pletter, der kommer på strygetøjet, når du har strøget i et stykke tid, skyldes muligvis, at dampen har dannet kondens på strygebrættet. Stryg de våde pletter uden damp, til de er tørre. Hvis undersiden af strygebrættet er våd, kan du tørre den med en tør klud.	For at undgå, at der dannes kondens på strygebrættet fra dampen, kan du bruge et strygebræt med trådnetsunderlag.

Allgemeine Beschreibung (Abb. 1)

- A** Verbindungsschlauch
- B** Temperaturanzeige
- C** Temperaturregler
- D** Dampfaste und Arretierung
 - D1 Arretierung
 - D2 Dampfaste
- E** Verschlusskappe Boiler
- F** Bügelsohle
- G** Abstellfläche für Bügeleisen
- H** Boiler
- I** Netzkabel
- J** Boilerschalter mit Betriebsanzeige
- K** Dampfregler (nur GC6320)
- L** Bügeleisenhalter mit Betriebsanzeige

Wichtig

Lesen Sie diese Bedienungsanleitung vor dem Gebrauch des Geräts aufmerksam durch und bewahren Sie sie für eine spätere Verwendung auf.

- Prüfen Sie vor Inbetriebnahme des Geräts, ob die auf dem Typenschild angegebene Betriebsspannung mit der örtlichen Netzspannung übereinstimmt.
- Schließen Sie das Gerät nur an eine geerdete Steckdose an.
- Benutzen Sie das Gerät nicht, wenn der Netzstecker, das Netzkabel, der Verbindungsschlauch oder das Gerät selbst beschädigt ist oder das Gerät heruntergefallen ist bzw. Wasser austritt.
- Überprüfen Sie das Netzkabel und den Verbindungsschlauch regelmäßig auf mögliche Beschädigungen.
- Wenn das Netzkabel oder der Verbindungsschlauch defekt oder beschädigt ist, darf das Kabel bzw. der Schlauch nur von einem Philips Service-Center oder einer von Philips autorisierten Werkstatt durch ein Original-Ersatzteil ausgetauscht werden, um Gefährdungen zu vermeiden.
- Lassen Sie das Gerät nicht unbeaufsichtigt, solange es mit dem Stromnetz verbunden ist.
- Tauchen Sie das Bügeleisen oder den Boiler niemals in Wasser.
- Dieses Gerät ist für Benutzer (einschl. Kinder) mit eingeschränkten physischen, sensorischen oder psychischen Fähigkeiten bzw. ohne jegliche Erfahrung oder Vorwissen nur dann geeignet, wenn eine angemessene Aufsicht oder ausführliche Anleitung zur Benutzung des Geräts durch eine verantwortliche Person sichergestellt ist.
- Achten Sie darauf, dass Kinder nicht mit dem Gerät spielen.
- Stellen Sie das Bügeleisen und den Boiler stets auf eine feste, ebene und waagerechte Unterlage. Stellen Sie den Boiler nicht auf die weiche, gepolsterte Fläche des Bügelbretts.
- Benutzen Sie für dieses Bügeleisen nur die mitgelieferte Abstellfläche.
- Netzkabel und Verbindungsschlauch dürfen nicht mit der heißen Bügelsohle in Kontakt kommen.
- Die Abstellfläche und die Bügelsohle können sehr heiß werden und bei Berührung Brandwunden verursachen. Berühren Sie keinesfalls die Abstellfläche, wenn Sie den Boiler bewegen.
- Stellen Sie das Bügeleisen auf die Abstellfläche, schalten Sie Bügeleisen und Boiler aus ("off") und ziehen Sie den Netzstecker, wenn Sie das Bügeln beenden, den Wassertank befüllen bzw. entleeren oder den Bügelvorgang auch nur kurzzeitig unterbrechen.
- Sollte Dampf aus dem Boiler austreten, während das Gerät aufheizt, schalten Sie es aus und drehen Sie die Verschlusskappe fest. Sollte weiterhin während des Aufheizens Dampf aus dem Boiler entweichen, schalten Sie das Gerät aus und setzen Sie sich mit einem Philips Service-Center in Verbindung.

- ▶ Öffnen Sie den Verschluss des Boilers nicht, solange der Boiler noch heiß ist. Beachten Sie die Anweisungen weiter unten in dieser Bedienungsanleitung.
- ▶ Verwenden Sie zum Verschließen des Boilers ausschließlich die mitgelieferte Verschlusskappe. Dieser Verschluss dient auch als Sicherheitsventil.
- ▶ Dieses Gerät ist nur für den Gebrauch im Haushalt bestimmt.

Elektromagnetische Felder (EMF; Electro Magnetic Fields)

Dieses Philips Gerät erfüllt sämtliche Normen bezüglich elektromagnetischer Felder (EMF). Nach aktuellen wissenschaftlichen Erkenntnissen ist das Gerät sicher im Gebrauch, sofern es ordnungsgemäß und entsprechend den Anweisungen in dieser Bedienungsanleitung gehandhabt wird.

Vor dem ersten Gebrauch

- 1** Entfernen Sie Schutzfolie bzw. Aufkleber von der Bügelsohle, und reinigen Sie die Bügelsohle mit einem weichen Tuch.
- 2** Wickeln Sie das Netzkabel und den Verbindungsschlauch vollständig ab.
- 3** Stellen Sie den Boiler auf eine stabile, ebene Unterlage.
- 4** Stellen Sie das Bügeleisen auf die Abstellfläche.

Für den Gebrauch vorbereiten

Den Boiler füllen

Tauchen Sie den Boiler niemals in Wasser.

Öffnen Sie die Verschlusskappe nicht, solange Bügeleisen und Boiler noch heiß sind.

Füllen Sie niemals Parfüm, Essig, Stärke, Entkalker, Bügelhilfen oder andere Chemikalien in den Boiler.

- 1** Ziehen Sie den Netzstecker aus der Steckdose.
- 2** Schrauben Sie die Verschlusskappe des Boilers langsam auf (Abb. 2).

Hinweis: Möglicherweise hören Sie beim Abnehmen der Verschlusskappe ein Geräusch. Dies wird durch das Vakuum bzw. den Restdruck im Boiler verursacht und ist völlig normal.

- 3** Füllen Sie den Boiler bis zur Markierung MAX (höchstens 1 Liter) mit Leitungswasser (Abb. 3).

Hinweis: Wenn das Leitungswasser in Ihrer Gegend sehr hart ist, empfiehlt es sich, Leitungswasser und destilliertes Wasser zu gleichen Teilen oder ausschließlich destilliertes Wasser zu verwenden.

- 4** Wischen Sie Wasser um die Einfüllöffnung ab.
- 5** Schrauben Sie die Verschlusskappe fest auf die Einfüllöffnung des Boilers.

Schnelles Nachfüllen

Ist beim Bügeln kein Wasser mehr im Boiler, befolgen Sie die nachstehenden Anweisungen zum schnellen Nachfüllen.





- 1** Lassen Sie den Netzstecker in der Steckdose und vergewissern Sie sich, dass das Bügeleisen eingeschaltet ist. (Abb. 4)
- 2** Stellen Sie den Boilerschalter auf AUS ("off").
- 3** Halten Sie die Dampftaste gedrückt, bis kein Dampf mehr aus dem Gerät austritt (Abb. 5).

- 4 Legen Sie ein Tuch über die Verschlusskappe des Boilers.
- 5 Halten Sie die Dampftaste gedrückt und schrauben Sie die Verschlusskappe langsam durch Drehen gegen den Uhrzeigersinn auf.
Dadurch wird der Druck aus dem Boiler abgelassen.
- 6 Stellen Sie sicher, dass im Boiler kein Dampf mehr vorhanden ist.
- 7 Ziehen Sie den Netzstecker aus der Steckdose.
- 8 Lassen Sie das Gerät ca. 2 Minuten abkühlen.
- 9 Füllen Sie den Boiler gemäß der Beschreibung im Abschnitt „Den Boiler füllen“ und lassen Sie das Gerät wieder aufheizen.

Die Temperatur einstellen

- 1 Stellen Sie das Bügeleisen auf die Abstellfläche.
- 2 Stellen Sie die gewünschte Bügeltemperatur durch Drehen des Temperaturreglers ein (Abb. 6).

Prüfen Sie das Etikett im Wäsche-/Kleidungsstück auf die erforderliche Bügeltemperatur:

Symbol auf dem Pflegeetikett	Gewebeart	Temperatureinstellung	Dampfeinstellung (nur GC6320)
	Synthetikfasern (z. B. Azetat, Acryl, Viskose, Polyamid, Polyester) und Seide	●	MIN (siehe „Trockenbügeln“)
	Wolle	●●	Niedrige bis mittlere Einstellung
	Baumwolle, Leinen	●●●	Mittlere Einstellung bis MAX
	Das Symbol  auf dem Etikett bedeutet, dass das Wäsche-/Kleidungsstück nicht gebügelt werden darf.		

Wenn Sie nicht wissen, um welche Art von Gewebe es sich handelt, ermitteln Sie die richtige Temperatur durch Bügeln einer Stelle, die normalerweise nicht sichtbar ist.
Seide, Wolle und Synthetikfasern: Bügeln Sie den Stoff von links, um glänzende Stellen zu vermeiden. Beginnen Sie stets mit den Textilien, die eine niedrige Temperatureinstellung erfordern, etwa mit synthetischen Stoffen.

- 3 Schließen Sie den Netzstecker an eine geerdete Steckdose an und schalten Sie sowohl den Boilerschalter als auch das Bügeleisen ein. (Abb. 7)
 - Die Betriebsanzeigen für Boiler und Bügeleisen leuchten auf, ebenso die Temperaturanzeige am Bügeleisen.
 - Boiler und Bügelsohle heizen jetzt auf.

Hinweis: Wenn die Lampe erlischt, hat das Bügeleisen die eingestellte Temperatur erreicht.

Hinweis: Wenn Sie bei hoher Temperatur gebügelt haben und anschließend eine niedrigere Temperatur einstellen, sollten Sie warten, bis die Temperaturanzeige wieder leuchtet, bevor Sie mit dem Bügeln fortfahren. So vermeiden Sie Schäden an den Textilien.

Hinweis: Die Temperaturanzeige leuchtet während des Betriebs gelegentlich auf und zeigt an, dass das Gerät auf die erforderliche Temperatur aufgeheizt wird.

Tipps

- Wenn sich das Gewebe aus verschiedenen Fasern zusammensetzt, sollten Sie stets die Temperatureinstellung für das empfindlichste Gewebe wählen, also die niedrigste Temperatur. Besteht das Gewebe z. B. aus 60 % Polyester und 40 % Baumwolle, sollten Sie es bei der Temperatur für Polyester (●) und ohne Dampf bügeln.
- Bügeln Sie Wollgewebe mit Dampf, können glänzende Stellen entstehen. Das lässt sich vermeiden, indem Sie ein trockenes Bügeltuch auf das Teil legen oder es von links bügeln.
- Samt und andere Stoffe, die leicht glänzende Stellen bekommen, sollten nur in eine Richtung (mit dem Fadenlauf) und nur mit sehr leichtem Druck gebügelt werden.
- Gefärbte Seide darf nicht mit Dampf gebügelt werden. Das könnte Flecken verursachen.

Das Gerät benutzen

Dampfbügeln

Richten Sie den Dampfstoß niemals auf Personen!

Dampfbügeln ist nur bei höheren Temperaturen möglich (zwischen ●● und MAX).

- 1** Achten Sie darauf, dass sich genügend Wasser im Boiler befindet.
- 2** Wählen Sie eine Bügeltemperatur zwischen ●● und MAX.
- 3** GC6320: Stellen Sie den Dampfregler auf eine Stufe, die zur gewählten Bügeltemperatur passt: (Abb. 8)
 - Niedriger bis mittlerer Dampf für Temperatureinstellung ●●.
 - Mittlerer bis starker Dampf (MAX) für Temperatureinstellungen von ●●● bis MAX.

Hinweis: Bei der Temperatureinstellung ● kann nicht mit Dampf gebügelt werden.

- 4** Schließen Sie den Netzstecker an eine geerdete Steckdose an und schalten Sie sowohl den Boilerschalter als auch das Bügeleisen ein.
 - ▶ Die Betriebsanzeigen für Boiler und Bügeleisen leuchten auf, ebenso die Temperaturanzeige am Bügeleisen.
 - ▶ Boiler und Bügelsohle heizen jetzt auf.
 - Kaltstart: Die Bügelsohle braucht ca. 2 Minuten, der Boiler ca. 8 Minuten zum Aufheizen.
 - Schnelles Nachheizen: Wenn Sie den Boiler während des Bügelns nachfüllen, dauert es ca. 6 Minuten, bis das Wasser im Boiler aufgeheizt ist.
- 5** Sobald das Wasser im Boiler heiß genug zum Dampfbügeln ist, erlischt die Betriebsanzeige.
 - ▶ Das Gerät ist nun einsatzbereit zum Dampfbügeln.
- 6** Halten Sie die Dampfaste während des Dampfbügelns gedrückt. (Abb. 9)
 - ▶ Möchten Sie mit Dauerdampf bügeln, schieben Sie die Dampfperre in die Arretierungsposition. Wenn Sie wieder ohne Dampf bügeln möchten, lösen Sie die Arretierung.

Hinweis: Die Temperaturkontrollanzeige leuchtet während des Dampfbügelns gelegentlich auf und zeigt an, dass das Gerät auf die erforderliche Temperatur aufgeheizt wird.

Hinweis: Wenn Sie eine Zeit lang die Dampffunktion nicht angewandt haben, ist der noch im Verbindungsschlauch verbliebene Dampf zu Wasser kondensiert. Dies kann beim nächsten Dampfbügeln ein Zischen im Gerät verursachen. Möglicherweise treten auch einige Wassertropfen aus der Bügelsohle aus.

Hinweis: Um Wassertropfen auf Ihren Textilien zu vermeiden, empfiehlt es sich, das Bügeleisen über ein altes Tuch zu halten und die Dampftaste zu drücken, bis sich die Dampfproduktion wieder normalisiert hat. Setzen Sie dann das Dampfbügeln fort.

Trockenbügeln

Drücken Sie während des Bügelns nicht die Dampftaste.

- 1** Stellen Sie die empfohlene Bügeltemperatur ein (siehe Kapitel „Für den Gebrauch vorbereiten“, Abschnitt „Die Temperatur einstellen“).
- 2** Schließen Sie den Netzstecker an eine geerdete Steckdose an und schalten Sie das Bügeleisen ein.
 - ▶ Die Bügelsohle heizt auf.
- 3** Drücken Sie beim Bügeln nicht die Dampftaste.
 - ▶ Sollten Sie während des Bügelns aus Versehen die Dampftaste drücken, entweicht etwas Dampf. Stellen Sie den Boilerschalter deshalb auf AUS, um die Dampfzufuhr komplett abzuschalten.
 - ▶ Sollte der Boiler leer oder noch nicht aufgeheizt sein, hören Sie ein Klicken im Boiler. Dies wird durch das Öffnen des Dampfventils verursacht und ist vollkommen unbedenklich.

Nach dem Bügeln

- 1** Schalten Sie das Bügeleisen ein und den Boilerschalter aus. (Abb. 4)
- 2** Halten Sie die Dampftaste gedrückt, bis kein Dampf mehr aus dem Gerät austritt (Abb. 10). Es befindet sich nun kein Druck mehr im Boiler.
- 3** Ziehen Sie den Netzstecker aus der Steckdose.
- 4** Stellen Sie das Bügeleisen auf die Abstellfläche und lassen Sie es vor dem Reinigen abkühlen.

Produktmerkmale

Vertikales Dampf bügeln

Richten Sie den Dampfstoß niemals auf Personen!

- ▶ Zum Dampf bügeln hängender Vorhänge und Kleidungsstücke (Jacken, Anzüge, Mäntel) halten Sie das Bügeleisen senkrecht (Abb. 11).

- 1** Drücken Sie die Dampftaste.

Variabler Dampf (nur GC6320)

Der Dampfregler lässt sich stufenlos von MIN bis MAX einstellen (siehe "Für den Gebrauch vorbereiten").

Reinigung und Wartung

Bügeleisen

Lassen Sie das Bügeleisen vor dem Reinigen hinreichend abkühlen.

Tauchen Sie das Bügeleisen niemals in Wasser; spülen Sie es auch nicht unter fließendem Wasser ab.

- 1** Reinigen Sie das Bügeleisen mit einem feuchten Tuch.
- 2** Wischen Sie Kalkreste und andere Rückstände mit einem feuchten Tuch und etwas Spülmittel von der Bügelsohle.

Boiler

Lassen Sie das Gerät vor Entfernen der Boiler-Verschlusskappe hinreichend abkühlen.

Spülen Sie den Boiler einmal monatlich bzw. nach zehnmalem Gebrauch aus.

- 1 Schrauben Sie die Verschlusskappe vorsichtig vom Boiler ab (Abb. 2).
- 2 Spülen Sie den Boiler mit einem halben Liter frischem Wasser aus. Halten Sie den Boiler dann umgedreht über ein Spülbecken und gießen Sie das Wasser aus (Abb. 12).
- 3 Schrauben Sie die Verschlusskappe wieder auf den Boiler.

Aufbewahrung

Das Gerät muss hinreichend abgekühlt sein, bevor Sie es wegstellen.

- 1 Ziehen Sie den Netzstecker aus der Steckdose, und lassen Sie das Gerät abkühlen.
- 2 Leeren Sie den Boiler.
- 3 Prüfen Sie Verbindungsschlauch und Netzkabel regelmäßig auf Unversehrtheit und Sicherheit.

Umweltschutz

- Werfen Sie das Gerät am Ende der Lebensdauer nicht in den normalen Hausmüll. Bringen Sie es zum Recycling zu einer offiziellen Sammelstelle. Auf diese Weise helfen Sie, die Umwelt zu schonen (Abb. 13).

Garantie und Kundendienst

Benötigen Sie weitere Informationen oder treten Probleme auf, wenden Sie sich bitte an Ihren Philips-Händler oder setzen Sie sich mit einem Philips Service-Center in Ihrem Land in Verbindung (Telefonnummer siehe Garantieschrift). Besuchen Sie auch die Philips Website (www.philips.com). Sie können auch direkt die Service-Abteilung von Philips Domestic Appliances and Personal Care BV kontaktieren.

Fehlerbehebung

In diesem Kapitel sind die am häufigsten bei diesem Gerät auftretenden Probleme zusammengestellt. Lesen Sie bitte die ausführlichen Hinweise in den einzelnen Abschnitten. Sollte sich ein Problem nicht lösen lassen, wenden Sie sich bitte an das Philips Service Center in Ihrem Land.

Problem	Ursache	Lösung
Das Gerät heizt nicht auf.	Es gibt ein Problem mit der Stromversorgung.	Überprüfen Sie das Netzkabel, den Netzstecker und die Steckdose.
	Der Boiler ist nicht eingeschaltet.	Achten Sie darauf, dass der Boilerschalter auf "On" (Ein) gestellt ist.
	Die gewählte Temperatur ist zu niedrig.	Wählen Sie eine höhere Temperatur.
	Das Bügeleisen wurde nicht eingeschaltet.	Achten Sie darauf, dass das Bügeleisen eingeschaltet ist.

Problem	Ursache	Lösung
Wenn ich mein neues Bügeleisen einschalte, tritt Rauch aus dem Gerät.	Einige Teile des Geräts sind bei der Herstellung leicht eingefettet worden und können beim erstmaligen Aufheizen etwas Rauch entwickeln.	Dies ist ganz normal und geht nach kurzer Zeit vorüber.
Das Bügeleisen erzeugt keinen Dampf.	Der Boiler und/oder das Bügeleisen sind ggf. nicht eingeschaltet.	Schalten Sie das Bügeleisen ein und stellen Sie den Boilerschalter auf "On" (Ein).
	Der Wassertank ist leer.	Füllen Sie den Wassertank (siehe "Für den Gebrauch vorbereiten").
	Der Boiler wurde nicht ausreichend aufgeheizt.	Lassen Sie den Boiler 6 bis 8 Minuten lang aufheizen.
	Die gewählte Temperatur ist zu niedrig zum Dampfbugeln.	Wählen Sie eine andere Temperatur (●● oder höher).
	Wenn Sie eine sehr hohe Temperatur eingestellt haben, ist der erzeugte Dampf sehr trocken und fast unsichtbar. Er wird noch weniger sichtbar; wenn die Umgebungstemperatur hoch ist. Der Dampf ist völlig unsichtbar; wenn Sie die Temperatur auf MAX eingestellt haben.	Stellen Sie eine niedrigere Temperatur ein, z. B. ●●, um zu prüfen, ob das Gerät tatsächlich Dampf produziert.
Wasser tropft aus der Bügelsohle.	Die eingestellte Temperatur ist zu niedrig zum Dampfbugeln.	Wählen Sie eine zum Dampfbugeln geeignete Temperatur (●● bis MAX).
	Sie haben ggf. das Bügeleisen nicht eingeschaltet.	Schalten Sie das Bügeleisen ein und warten Sie, bis es heiß ist.
	Der Boiler steht ggf. auf einer wackeligen und/oder unebenen Oberfläche.	Stellen Sie den Boiler auf eine stabile und ebene Unterlage.
	Wenn Sie mit dem Dampfbugeln beginnen oder das Dampfbugeln eine Weile unterbrochen haben, hat sich der noch im Verbindungsschlauch verbliebene Dampf abgekühlt und ist kondensiert. Dieses Wasser tropft dann aus der Bügelsohle.	Das ist ganz normal. Halten Sie das Bügeleisen über ein Tuch und drücken Sie die Dampfaste. Das Tuch nimmt die Tropfen auf. Nach wenigen Sekunden hat sich die Dampfproduktion normalisiert.
Kalkpartikel und Verunreinigungen treten aus der Bügelsohle aus.	Das Bügeleisen ist neu.	Das ist normal. Diese Partikel sind unbedenklich und erscheinen nach mehrmaligem Bügeln nicht mehr.
Die Bügelsohle ist verschmutzt.	Sie haben ggf. bei einer zu hohen Temperatur gebügelt.	Reinigen Sie die Bügelsohle mit einem feuchten Tuch. Stellen Sie die empfohlene Bügeltemperatur ein.

Problem	Ursache	Lösung
	Verunreinigungen und Chemikalien aus dem Wasser haben sich in den Dampfaustrittsdüsen bzw. an der Bügelsohle abgesetzt.	Reinigen Sie die Bügelsohle mit einem feuchten Tuch.
Schmutziges Wasser tritt aus der Bügelsohle aus.	Es haben sich zu viele Kalkablagerungen und Mineralien im Boiler angesammelt.	Spülen Sie den Boiler aus (siehe "Reinigung und Wartung").
Das Bügeleisen produziert ununterbrochen Dampf.	Sie haben die Dampftaste in die Arretierungsposition geschoben.	Lösen Sie die Dampfsperre, wenn Sie nur dann Dampf haben möchten, wenn Sie die Dampftaste drücken.
Beim Bügeln tritt aus der Einfüllöffnung Dampf aus.	Es kann sein, dass die Verschlusskappe des Boilers nicht fest genug zugeschraubt ist oder Sie Wasser um die Einfüllöffnung verschüttet haben.	Schalten Sie das Gerät aus und lassen Sie es abkühlen. Entfernen Sie die Verschlusskappe, wischen Sie das Wasser um die Einfüllöffnung ab und drehen Sie die Verschlusskappe wieder fest zu. Schalten Sie das Gerät dann wieder ein.
Während des Bügelns erscheinen feuchte Stellen auf dem Kleidungsstück.	Die feuchten Stellen auf den mit Dampf gebügelten Kleidungsstücken wurden möglicherweise vom Dampf verursacht, der sich auf dem Bügelbrett niedergeschlagen hat. Bügeln Sie die feuchten Stellen zum Trocknen einige Zeit ohne Dampf. Falls die Unterseite des Bügelbretts nass ist, wischen Sie sie mit einem trockenen Tuch ab.	Um zu verhindern, dass sich Dampf auf dem Bügelbrett niederschlägt, verwenden Sie ein Bügelbrett mit einer Oberfläche aus Drahtgeflecht.

Γενική περιγραφή (Εικ. 1)

- A** Σωλήνας τροφοδοσίας
- B** Λυχνία θερμοκρασίας
- C** Διακόπτης ρύθμισης θερμοκρασίας
- D** Κουμπί ενεργοποίησης και κλειδώματος ατμού
 - D1 κλειδώμα
 - D2 ενεργοποίηση
- E** Καπάκι δεξαμενής ατμού
- F** Πλάκα
- G** Βάση του σίδηρου
- H** Δεξαμενή ατμού
- I** Καλώδιο
- J** Διακόπτης δεξαμενής ατμού με λυχνία λειτουργίας
- K** Διακόπτης ρύθμισης ατμού (μόνο στον τύπο GC6320)
- L** Διακόπτης του σίδηρου με λυχνία λειτουργίας

Σημαντικό

Διαβάστε αυτό το εγχειρίδιο χρήσης προσεκτικά πριν χρησιμοποιήσετε τη συσκευή και φυλάξτε το για μελλοντική αναφορά.

- **Ελέγξτε** αν η τάση που αναγράφεται στο πινακίδιο στοιχείων του προϊόντος αντιστοιχεί στην τοπική τάση ρεύματος πριν συνδέσετε τη συσκευή.
- Συνδέστε τη συσκευή μόνο σε πρίζα με γείωση.
- Μην χρησιμοποιείτε τη συσκευή αν το φως, το καλώδιο, ο σωλήνας τροφοδοσίας ή η ίδια η συσκευή παρουσιάζουν κάποια ορατή φθορά ή αν η συσκευή έχει πέσει κάτω ή έχει διαρροή.
- Ελέγχετε τακτικά το καλώδιο και το σωλήνα τροφοδοσίας για πιθανή φθορά.
- Αν το καλώδιο ή ο σωλήνας τροφοδοσίας έχουν υποστεί φθορά, θα πρέπει να αντικατασταθούν από ένα κέντρο σέρβις εξουσιοδοτημένο από τη Philips ή από εξίσου εξειδικευμένα άτομα προς αποφυγή κινδύνου.
- Μην αφήνετε ποτέ τη συσκευή χωρίς επίβλεψη όταν είναι συνδεδεμένη στο ρεύμα.
- Μην βυθίζετε ποτέ το σίδηρο ή τη δεξαμενή ατμού σε νερό.
- Αυτή η συσκευή δεν προορίζεται για χρήση από άτομα (συμπεριλαμβανομένων των παιδιών) με περιορισμένες σωματικές, αισθητήριες ή διανοητικές ικανότητες ή από άτομα χωρίς εμπειρία και γνώση, εκτός και εάν τη χρησιμοποιούν υπό επιτήρηση ή έχουν λάβει οδηγίες σχετικά με τη χρήση της συσκευής από άτομο υπεύθυνο για την ασφάλειά τους.
- Τα παιδιά θα πρέπει να επιβλέπονται προκειμένου να διασφαλιστεί ότι δεν θα παίζουν με τη συσκευή.
- Τοποθετείτε και χρησιμοποιείτε πάντα το σίδηρο και τη δεξαμενή ατμού σε σταθερή, επίπεδη και οριζόντια επιφάνεια. Μην τοποθετείτε τη δεξαμενή ατμού πάνω στο μαλακό μέρος της σιδερώστρας.
- Να χρησιμοποιείτε αυτό το σίδηρο μόνο με τη βάση που διατίθεται.
- Μην αφήνετε το καλώδιο και το σωλήνα τροφοδοσίας να έρθουν σε επαφή με την πλάκα όταν είναι ζεστή.
- Η βάση του σίδηρου και η πλάκα ζεσταίνονται πάρα πολύ και μπορεί να προκαλέσουν εγκαύματα αν τις ακουμπήσετε. Αν θέλετε να μετακινήσετε τη δεξαμενή ατμού, μην αγγίζετε τη βάση.
- Όταν τελειώνετε το σιδέρωμα, όταν καθαρίζετε τη συσκευή, όταν γεμίζετε ή αδειάζετε τη δεξαμενή νερού καθώς και όταν αφήνετε το σίδηρο ακόμη και για λίγο: τοποθετήστε το σίδηρο στη βάση του, θέστε το διακόπτη του σίδηρου και το διακόπτη της δεξαμενής ατμού στο 'off' και αποσυνδέστε το φως από την πρίζα.

- Αν διαφύγει ατμός από το καπάκι της δεξαμενής ατμού ενώ θερμαίνεται η συσκευή, απενεργοποιήστε τη συσκευή και σφίξτε το καπάκι της δεξαμενής ατμού. Αν συνεχίσει να διαφεύγει ατμός ενώ θερμαίνεται η συσκευή, απενεργοποιήστε τη συσκευή και επικοινωνήστε με ένα κέντρο σέρβις εξουσιοδοτημένο από τη Philips.
- Μην αφαιρείτε το καπάκι από τη δεξαμενή ατμού ενώ η δεξαμενή ατμού είναι ακόμα ζεστή. Ακολουθήστε τις οδηγίες που θα βρείτε παρακάτω σε αυτό το εγχειρίδιο.
- Μην χρησιμοποιείτε κανένα άλλο καπάκι στη δεξαμενή ατμού εκτός από αυτό που διατίθεται με τη συσκευή, καθώς αυτό το καπάκι λειτουργεί και ως βαλβίδα ασφαλείας.
- Αυτή η συσκευή προορίζεται για οικιακή χρήση μόνο.

Ηλεκτρομαγνητικά Πεδία (EMF)

Η συγκεκριμένη συσκευή της Philips συμμορφώνεται με όλα τα πρότυπα που αφορούν τα ηλεκτρομαγνητικά πεδία (EMF). Εάν γίνει σωστός χειρισμός και σύμφωνα με τις οδηγίες του παρόντος εγχειριδίου χρήσης, η συσκευή είναι ασφαλής στη χρήση βάσει των επιστημονικών αποδείξεων που είναι διαθέσιμες μέχρι σήμερα.

Πριν την πρώτη χρήση

- 1 Αφαιρέστε οποιοδήποτε αυτοκόλλητο ή προστατευτική μεμβράνη από την πλάκα και καθαρίστε τη με ένα μαλακό πανί.
- 2 Ξετυλίξτε τελείως το καλώδιο και το σωλήνα τροφοδοσίας.
- 3 Τοποθετήστε τη δεξαμενή ατμού σε σταθερή, επίπεδη επιφάνεια.
- 4 Τοποθετήστε το σίδερο στη βάση του.

Προετοιμασία για χρήση

Πλήρωση της δεξαμενής ατμού

Μην βυθίζετε ποτέ τη δεξαμενή ατμού σε νερό.

Μην ανοίγετε το καπάκι της δεξαμενής ατμού όταν το σίδερο και η δεξαμενή ατμού είναι ακόμη ζεστά.

Μην βάζετε άρωμα, ξύδι, κόλλα κολλαρίσματος, ουσίες αφαλάτωσης, υγρά σιδερώματος ή άλλα χημικά μέσα στη δεξαμενή ατμού.

- 1 Βγάλτε το φιν από την πρίζα.
- 2 Ξεβιδώστε αργά το καπάκι της δεξαμενής ατμού (Εικ. 2).

Σημείωση: Μπορεί να ακούσετε ένα θόρυβο όταν αφαιρείτε το καπάκι. Αυτός ο ήχος οφείλεται στο κενό ή την εναπομείνουσα πίεση μέσα στη δεξαμενή ατμού και είναι απόλυτα φυσιολογικός.

- 3 Γεμίστε τη δεξαμενή ατμού με νερό βρύσης μέχρι το μέγιστο επίπεδο (μέγ. 1 λίτρο) (Εικ. 3).

Σημείωση: Αν το νερό βρύσης στην περιοχή σας είναι πολύ σκληρό, σας συνιστούμε να το αναμειζετε με ίση ποσότητα αποσταγμένου νερού ή να χρησιμοποιείτε μόνο αποσταγμένο νερό.

- 4 Σκουπίστε τυχόν νερό γύρω από το άνοιγμα πλήρωσης μετά την πλήρωση.
- 5 Βιδώστε το καπάκι σφιχτά στο άνοιγμα πλήρωσης της δεξαμενής ατμού.

Γρήγορη πλήρωση





Αν η δεξαμενή ατμού αδειάσει κατά τη διάρκεια του σιδερώματος, ακολουθήστε την παρακάτω διαδικασία για να τη γεμίσετε γρήγορα.

- 1** Αφήστε τη συσκευή συνδεδεμένη στην πρίζα και βεβαιωθείτε ότι έχετε ρυθμίσει το διακόπτη του σίδηρου στο 'on'. (Εικ. 4)
- 2** Ρυθμίστε το διακόπτη δεξαμενής ατμού στο 'off'.
- 3** Πατήστε το κουμπί ενεργοποίησης ατμού μέχρι να σταματήσετε να ακούτε ατμό να διαφεύγει από τη συσκευή (Εικ. 5).
- 4** Τοποθετήστε ένα κομμάτι υφάσματος πάνω στο καπάκι της δεξαμενής ατμού.
- 5** Κρατήστε το κουμπί ενεργοποίησης ατμού πατημένο και ξεβιδώστε αργά το καπάκι της δεξαμενής ατμού, γυρίζοντάς το αριστερόστροφα.
Η ενέργεια αυτή αποσυμπίεζει τη δεξαμενή ατμού.
- 6** Βεβαιωθείτε ότι δεν έχει παραμείνει καθόλου ατμός στη δεξαμενή ατμού.
- 7** Βγάλτε το φιλτράκι από την πρίζα.
- 8** Αφήστε τη συσκευή να κρυώσει για 2 περίπου λεπτά.
- 9** Γεμίστε τη δεξαμενή ατμού όπως περιγράφεται στην ενότητα 'Πλήρωση της δεξαμενής ατμού' και αφήστε τη συσκευή να θερμανθεί ξανά.

Ρύθμιση θερμοκρασίας

- 1** Τοποθετήστε το σίδερο στη βάση του.
- 2** Για να ρυθμίσετε την απαιτούμενη θερμοκρασία σιδερώματος, γυρίστε το διακόπτη ρύθμισης θερμοκρασίας στην κατάλληλη θέση (Εικ. 6).

Ελέγξτε την ετικέτα του ρούχου για την απαιτούμενη θερμοκρασία σιδερώματος:

Σύμβολο στην ετικέτα του ρούχου	Τύπος υφάσματος	Ρύθμιση θερμοκρασίας	Ρύθμιση ατμού (μόνο στον τύπο GC6320)
	Συνθετικά υφάσματα (π.χ. κυτταρίνη, ακρυλικά, βισκόζ, πολυαμίδη, πολυέστερ) και μετάξι	●	MIN (δείτε 'Σιδερώμα χωρίς ατμό')
	Μάλλινα	●●	Χαμηλή έως μέτρια
	Βαμβακερά, λινά	●●●	Μέτρια έως MAX
	Λάβετε υπόψη σας ότι το σύμβολο  στην ετικέτα σημαίνει ότι το ύφασμα δεν μπορεί να σιδερωθεί.		

Αν δεν γνωρίζετε από τι ύφασμα είναι φτιαγμένο ένα ρούχο, καθορίστε τη σωστή θερμοκρασία σιδερώματος σιδερώνοντας ένα σημείο που δεν θα είναι ορατό όταν φοράτε ή χρησιμοποιείτε το ρούχο.

Μεταξωτά, μάλλινα και συνθετικά: σιδερώστε τα από την ανάποδη πλευρά για να αποφύγετε τις γυαλάδες.

Αρχίστε να σιδερώνετε τα ρούχα που απαιτούν τη χαμηλότερη θερμοκρασία σιδερώματος, όπως αυτά που είναι κατασκευασμένα από συνθετικές ίνες.

- 3** Συνδέστε το φιλτράκι σε γειωμένη πρίζα και ρυθμίστε το διακόπτη της δεξαμενής ατμού και το διακόπτη του σίδηρου στο 'on'. (Εικ. 7)
- Οι λυχνίες λειτουργίας της δεξαμενής ατμού και του σίδηρου ανάβουν. Η λυχνία θερμοκρασίας στο σίδερο ανάβει επίσης.

► Η δεξαμενή ατμού και η πλάκα αρχίζουν να θερμαίνονται.

Σημείωση: Το σίδερο είναι αρκετά ζεστό όταν η λυχνία θερμοκρασίας σβήσει.

Σημείωση: Αν σιδερώνετε σε υψηλή θερμοκρασία και, στη συνέχεια, ρυθμίσατε το διακόπτη θερμοκρασίας σε χαμηλότερη θερμοκρασία, περιμένετε μέχρι να ανάψει ξανά η λυχνία θερμοκρασίας για να συνεχίσετε το σιδέρωμα. Έτσι θα αποφύγετε φθορές στα υφάσματα.

Σημείωση: Κατά το σιδέρωμα, η λυχνία θερμοκρασίας ανάβει κατά διαστήματα. Αυτό υποδεικνύει ότι το σίδερο θερμαίνεται για να φτάσει στη σωστή θερμοκρασία.

Συμβουλές

- Αν το ρούχο αποτελείται από διάφορα είδη υφασμάτων, επιλέγεται πάντα τη θερμοκρασία που απαιτείται για το πιο ευαίσθητο ύφασμα, δηλ. τη χαμηλότερη θερμοκρασία. Αν, για παράδειγμα, το ρούχο περιέχει 60% πολυέστερ και 40% βαμβάκι, θα πρέπει να σιδερωθεί στη θερμοκρασία που ενδείκνυται για το πολυέστερ (●) και χωρίς ατμό.
- Όταν σιδερώνετε με ατμό μάλλινα υφάσματα, μπορεί να εμφανιστούν γυαλάδες. Για να το αποφύγετε, χρησιμοποιήστε ένα στεγνό ύφασμα πάνω από το μάλλινο ή γυρίστε το από την ανάποδη και σιδερώστε το από αυτήν την πλευρά.
- Σιδερώνετε το βελούδο και άλλα υφάσματα που τείνουν να αποκοούν γυαλάδες μόνο προς μία κατεύθυνση (κατά μήκος του χνουδιού) ενώ εφαρμόζετε πολύ μικρή πίεση.
- Μην χρησιμοποιείτε ατμό όταν σιδερώνετε χρωματιστά μεταξωτά. Είναι πιθανό να προκληθούν κηλίδες.

Χρήση της συσκευής

Σιδέρωμα με ατμό

Μην κατευθύνετε ποτέ τον ατμό προς ανθρώπους.

Το σιδέρωμα με ατμό μπορεί να πραγματοποιηθεί μόνο σε υψηλές θερμοκρασίες σιδερώματος (ρυθμίσεις θερμοκρασίας ●● έως MAX).

- 1** Βεβαιωθείτε ότι υπάρχει αρκετό νερό στη δεξαμενή ατμού.
- 2** Επιλέξτε μια θερμοκρασία σιδερώματος μεταξύ ●● και MAX.
- 3** GC6320: Επιλέξτε μια ρύθμιση ατμού κατάλληλη για την επιλεγμένη θερμοκρασία σιδερώματος: (Εικ. 8)
 - Επιλέξτε ρύθμιση ατμού από χαμηλή έως μέτρια για ρύθμιση θερμοκρασίας ●●.
 - Επιλέξτε ρύθμιση ατμού από μέτρια έως MAX για ρύθμιση θερμοκρασίας ●●● έως MAX.

Σημείωση: Η λειτουργία ατμού δεν μπορεί να χρησιμοποιηθεί σε ρύθμιση θερμοκρασίας ●.

- 4** Συνδέστε το φιλ σε γειωμένη πρίζα και ρυθμίστε το διακόπτη της δεξαμενής ατμού και το διακόπτη του σιδήρου στο 'on'.
 - Οι λυχνίες λειτουργίας της δεξαμενής ατμού και του σιδήρου ανάβουν. Η λυχνία θερμοκρασίας στο σίδερο ανάβει επίσης.
 - Η δεξαμενή ατμού και η πλάκα αρχίζουν να θερμαίνονται.
 - Κρύα έναρξη: η πλάκα χρειάζεται περίπου 2 λεπτά και η δεξαμενή ατμού περίπου 8 λεπτά για να θερμανθούν.
 - Γρήγορη αναθέρμανση: αν γεμίσετε τη δεξαμενή ατμού κατά τη διάρκεια του σιδερώματος, το νερό στη δεξαμενή ατμού θα χρειαστεί περίπου 6 λεπτά για να θερμανθεί.
- 5** Μόλις το νερό στη δεξαμενή ατμού είναι αρκετά ζεστό για σιδέρωμα με ατμό, η λυχνία λειτουργίας της δεξαμενής ατμού σβήνει.
 - Η συσκευή είναι πλέον έτοιμη για σιδέρωμα με ατμό.

- 6** Κρατήστε το κουμπί ενεργοποίησης ατμού πατημένο όταν σιδερώνετε με ατμό. (Εικ. 9)
- ▶ Αν θέλετε να χρησιμοποιείτε συνεχώς τη λειτουργία ατμού, ρυθμίστε το κουμπί ενεργοποίησης/κλειδώματος ατμού στη θέση κλειδώματος. Για να σταματήσετε την παροχή ατμού, απασφαλίστε το κουμπί κλειδώματος/ενεργοποίησης ατμού.

Σημείωση: Κατά τη διάρκεια του σιδερώματος με ατμό, η λυχνία θερμοκρασίας ανάβει κατά διαστήματα. Αυτό υποδεικνύει ότι το σίδερο θερμαίνεται για να φτάσει στη σωστή θερμοκρασία.

Σημείωση: Αν δεν έχετε χρησιμοποιήσει τη λειτουργία ατμού για κάποιο διάστημα, ο ατμός που υπήρχε στο σωλήνα τροφοδοσίας θα έχει μετατραπεί σε νερό. Όταν ξαναρχίσετε να σιδερώνετε με ατμό, μπορεί να προκληθεί κάποιο πιτσίλισμα στη συσκευή και να διαφύγουν μερικές σταγόνες νερού από την πλάκα.

Σημείωση: Για να αποφύγετε τις σταγόνες νερού στα ρούχα σας, κρατήστε το σίδερο πάνω από ένα παλιό πανί. Πιέστε το κουμπί ενεργοποίησης ατμού μέχρι να ομαλοποιηθεί η παραγωγή ατμού, προτού αρχίσετε ξανά το σιδέρωμα με ατμό.

Σιδέρωμα χωρίς ατμό

Μην πιέζετε το κουμπί ενεργοποίησης ατμού ενώ σιδερώνετε.

- 1** Ρυθμίστε την απαιτούμενη θερμοκρασία σιδερώματος (δείτε κεφάλαιο “Προετοιμασία για χρήση”, ενότητα “Ρύθμιση θερμοκρασίας”).
- 2** Συνδέστε το φισ σε γειωμένη πρίζα και ρυθμίστε το διακόπτη του σίδηρου στο ‘on’.
 - ▶ Η πλάκα αρχίζει να θερμαίνεται.
- 3** Σιδερώστε χωρίς να πιέζετε το κουμπί ενεργοποίησης ατμού.
 - ▶ Εάν, κατά λάθος, πιέσετε το κουμπί ενεργοποίησης ατμού ενώ σιδερώνετε, θα διαφύγει λίγος ατμός. Προκειμένου να το αποφύγετε, ρυθμίστε το διακόπτη της δεξαμενής ατμού στο ‘off’ για να διακόψετε εντελώς την παροχή ατμού.
 - ▶ Αν η δεξαμενή ατμού έχει αδειάσει ή δεν έχει θερμανθεί ακόμη, θα ακούσετε ένα κλικ μέσα στη δεξαμενή. Αυτό το φαινόμενο προκαλείται από το άνοιγμα της βαλβίδας ατμού και είναι απολύτως αβλαβές.

Μετά το σιδέρωμα

- 1** Ρυθμίστε το διακόπτη του σίδηρου στο ‘on’ και το διακόπτη της δεξαμενής ατμού στο ‘off’. (Εικ. 4)
- 2** Πατήστε το κουμπί ενεργοποίησης ατμού μέχρι να σταματήσετε να ακούτε ατμό να διαφεύγει από τη συσκευή (Εικ. 10).
Η δεξαμενή ατμού έχει τώρα αποσυμπιεστεί.
- 3** Βγάλτε το φισ από την πρίζα.
- 4** Τοποθετήστε το σίδερο στη βάση του και αφήστε τη συσκευή να κρυώσει προτού αρχίσετε να την καθαρίζετε.

Χαρακτηριστικά

Κάθετο σιδέρωμα με ατμό

Μην κατευθύνετε ποτέ τον ατμό προς ανθρώπους.

- ▶ Για να σιδερώσετε με ατμό κρεμασμένες κουρτίνες και ρούχα (σακάκια, κοστούμια, παλτό), κρατήστε το σίδερο σε κάθετη θέση (Εικ. 11).
- 1** Πιέστε το κουμπί ενεργοποίησης ατμού.

Μεταβλητός ατμός (μόνο στον τύπο GC6320)

Ο διακόπτης ατμού προσαρμόζεται συνεχώς και μπορεί να ρυθμιστεί σε οποιαδήποτε θέση μεταξύ MIN και MAX (δείτε το κεφάλαιο 'Προετοιμασία για χρήση').

Καθαρισμός και συντήρηση

Σίδερο

Αφήστε τη συσκευή να κρυώσει επαρκώς πριν καθαρίσετε το σίδερο.

Μην βυθίζετε ποτέ το σίδερο σε νερό και μην το ξεπλένετε με νερό βρύσης.

- 1 Καθαρίστε το σίδερο με ένα νωπό πανί.
- 2 Σκουπίστε τυχόν άλατα και άλλα υπολείμματα από την πλάκα με ένα υγρό πανί και ένα απαλό υγρό καθαρισμού.

Δεξαμενή ατμού

Αφήστε τη συσκευή να κρυώσει επαρκώς πριν αφαιρέσετε το καπάκι της δεξαμενής ατμού.

Ξεπλένετε τη δεξαμενή ατμού μία φορά το μήνα ή αφού έχετε χρησιμοποιήσει τη συσκευή περίπου 10 φορές.

- 1 Αφαιρέστε προσεκτικά το καπάκι της δεξαμενής ατμού (Εικ. 2).
- 2 Ξεπλένετε τη δεξαμενή ατμού με 500ml καθαρού νερού. Στη συνέχεια, κρατήστε τη δεξαμενή ατμού ανάποδα πάνω από το νεροχύτη για να αδειάσετε το νερό (Εικ. 12).
- 3 Βιδώστε πάλι το καπάκι στη δεξαμενή ατμού.

Αποθήκευση

Βεβαιωθείτε ότι η συσκευή έχει κρυώσει επαρκώς πριν την αποθηκεύσετε.

- 1 Βγάλτε το φινι από την πρίζα και αφήστε τη συσκευή να κρυώσει.
- 2 Αδειάστε τη δεξαμενή ατμού.
- 3 Ελέγχετε τακτικά αν το καλώδιο και ο σωλήνας τροφοδοσίας είναι άφθαρτα και ασφαλή.

Περιβάλλον

- Στο τέλος της ζωής της συσκευής μην την πετάξετε μαζί με τα συνηθισμένα απορρίμματα του σπιτιού σας, αλλά παραδώστε τη σε ένα επίσημο σημείο συλλογής για ανακύκλωση. Με αυτόν τον τρόπο, θα βοηθήσετε στην προστασία του περιβάλλοντος (Εικ. 13).

Εγγύηση & σέρβις

Εάν χρειάζεστε κάποιες πληροφορίες ή αντιμετωπίζετε κάποιο πρόβλημα, παρακαλούμε επισκεφτείτε την ιστοσελίδα της Philips στη διεύθυνση www.philips.com ή επικοινωνήστε με το Τμήμα Εξυπηρέτησης Πελατών της Philips στη χώρα σας (θα βρείτε το τηλέφωνο στο διεθνές φυλλάδιο εγγύησης). Εάν δεν υπάρχει Τμήμα Εξυπηρέτησης Πελατών στη χώρα σας, απευθυνθείτε στον τοπικό σας αντιπρόσωπο της Philips ή επικοινωνήστε με ένα εξουσιοδοτημένο κέντρο σέρβις των Οικιακών Συσκευών και Ειδών Προσωπικής Φροντίδας της Philips.

Οδηγός ανεύρεσης βλαβών

Αυτό το κεφάλαιο συνοψίζει τα πιο συνηθισμένα προβλήματα που μπορεί να αντιμετωπίσετε με το σίδερο σας. Παρακαλούμε διαβάστε τις διαφορετικές παραγράφους για περισσότερες λεπτομέρειες. Αν δεν μπορείτε να λύσετε το πρόβλημα, παρακαλούμε επικοινωνήστε με το Τμήμα Εξυπηρέτησης Πελατών της Philips στη χώρα σας.

Πρόβλημα	Αιτία	Λύση
Η συσκευή δεν θερμαίνεται.	Υπάρχει πρόβλημα στη σύνδεση.	Ελέγξτε το καλώδιο, το φις και την πρίζα.
	Η δεξαμενή ατμού δεν είναι ενεργοποιημένη.	Βεβαιωθείτε ότι ο διακόπτης της δεξαμενής ατμού έχει ρυθμιστεί στο 'on'.
	Η επιλεγμένη θερμοκρασία είναι πολύ χαμηλή.	Επιλέξτε υψηλότερη θερμοκρασία.
	Το σίδερο δεν έχει ενεργοποιηθεί.	Βεβαιωθείτε ότι ο διακόπτης του σιδήρου έχει ρυθμιστεί στο 'on'.
Βγαίνει καπνός από το καινούργιο μου σίδερο όταν το ανάβω.	Μερικά μέρη της συσκευής έχουν λιπανθεί ελαφρά στο εργοστάσιο και μπορεί αρχικά να προσδώσουν λίγο καπνό όταν θερμαίνονται.	Αυτό το φαινόμενο είναι απολύτως φυσιολογικό και θα σταματήσει μετά από λίγο.
Το σίδερο δεν βγάζει καθόλου ατμό.	Ενδέχεται να μην έχετε ενεργοποιήσει τη δεξαμενή ατμού ή/και το σίδερο.	Ρυθμίστε το διακόπτη του σιδήρου και το διακόπτη της δεξαμενής ατμού στο 'on'.
	Δεν υπάρχει αρκετό νερό στη δεξαμενή νερού.	Γεμίστε τη δεξαμενή νερού (δείτε το κεφάλαιο "Προετοιμασία για χρήση").
	Η δεξαμενή ατμού δεν έχει ζεσταθεί επαρκώς.	Περιμένετε 6 έως 8 λεπτά για να ζεσταθεί η δεξαμενή ατμού.
	Η επιλεγμένη θερμοκρασία σιδερώματος είναι πολύ χαμηλή για σιδέρωμα με ατμό.	Επιλέξτε μια θερμοκρασία από ●● ή υψηλότερα..
	Όταν το σίδερο έχει ρυθμιστεί σε πολύ υψηλή θερμοκρασία, ο ατμός που παράγεται είναι ζηρός και σχεδόν αόρατος. Θα γίνει ακόμη πιο αόρατος όταν η θερμοκρασία περιβάλλοντος είναι σχετικά υψηλή και θα είναι εντελώς αόρατος όταν η θερμοκρασία έχει ρυθμιστεί στη θέση MAX.	Ρυθμίστε το σίδερο σε χαμηλότερη θερμοκρασία, π.χ. ●● για να ελέγξετε αν το σίδερο παράγει πραγματικά ατμό.
Σταγόνες νερού βγαίνουν από την πλάκα.	Ο διακόπτης θερμοκρασίας ενδέχεται να έχει ρυθμιστεί σε θερμοκρασία πολύ χαμηλή για σιδέρωμα με ατμό.	Επιλέξτε μια θερμοκρασία σιδερώματος κατάλληλη για σιδέρωμα με ατμό (ρυθμίσεις θερμοκρασίας ●● έως MAX).

Πρόβλημα	Αιτία	Λύση
	Ενδέχεται να μην έχετε ενεργοποιήσει το σίδερο.	Ρυθμίστε το διακόπτη του σιδερου στο 'on' και περιμένετε μέχρι να ζεσταθεί το σίδερο.
	Ενδέχεται να έχετε τοποθετήσει τη δεξαμενή ατμού σε ασταθή ή/και ανώμαλη επιφάνεια.	Τοποθετήστε τη δεξαμενή ατμού σε σταθερή και επίπεδη επιφάνεια.
	Κατά την έναρξη του σιδερώματος με ατμό και τη διακοπή του σιδερώματος με ατμό για μικρό χρονικό διάστημα, ο ατμός που βρισκόταν στον σωλήνα τροφοδοσίας θα κρυώσει και θα μετατραπεί σε νερό, προκαλώντας την έξοδο σταγόνων νερού από την πλάκα.	Αυτό είναι απολύτως φυσιολογικό. Κρατήστε το σίδερο πάνω από ένα παλιό πανί και πιέστε το κουμπί ενεργοποίησης ατμού. Το πανί θα απορροφήσει τις σταγόνες. Μετά από λίγα δευτερόλεπτα η παραγωγή ατμού ομαλοποιείται.
Νιφάδες και ακαθαρσίες βγαίνουν από την πλάκα.	Το σίδερο είναι καινούριο.	Αυτό είναι φυσιολογικό. Τα μόρια είναι αβλαβή και σταματούν να βγαίνουν από την πλάκα όταν χρησιμοποιήσετε το σίδερο μερικές φορές.
Η πλάκα είναι λερωμένη.	Ενδέχεται να σιδερώσατε σε πολύ υψηλή θερμοκρασία.	Καθαρίστε την πλάκα με ένα νωπό πανί. Επιλέξτε την συνιστώμενη θερμοκρασία σιδερώματος.
	Ακαθαρσίες ή χημικά που περιέχονται στο νερό έχουν παραμείνει πάνω στους αγωγούς ατμού και/ή στην πλάκα.	Καθαρίστε την πλάκα με ένα υγρό πανί.
Βγαίνει βρώμικο νερό από την πλάκα.	Έχουν συσσωρευτεί πολλά άλατα μέσα στη δεξαμενή ατμού.	Ξεπλύνετε τη δεξαμενή ατμού. Δείτε το κεφάλαιο 'Καθαρισμός και συντήρηση'.
Το σίδερο παράγει ατμό συνεχώς.	Έχετε ρυθμίσει το κουμπί ενεργοποίησης ατμού στη θέση κλειδώματος.	Απασφαλίστε το κλειδίωμα ατμού εάν θέλετε να έχετε ατμό μόνο όταν πατάτε το κουμπί ενεργοποίησης ατμού.
Κατά τη διάρκεια του σιδερώματος διαφεύγει ατμός από το άνοιγμα πλήρωσης.	Ενδέχεται να μην έχετε σφίξει σωστά το καπάκι της δεξαμενής ατμού ή να έχει χυθεί νερό γύρω από το άνοιγμα πλήρωσης.	Απενεργοποιήστε τη συσκευή και αφήστε τη να κρυώσει. Αφαιρέστε το καπάκι της δεξαμενής ατμού, σκουπίστε το νερό γύρω από το άνοιγμα πλήρωσης και σφίξτε ξανά το καπάκι της δεξαμενής ατμού. Στη συνέχεια, ενεργοποιήστε και πάλι τη συσκευή.

Πρόβλημα	Αιτία	Λύση
Υγρά στίγματα εμφανίζονται στα ρούχα σας κατά το σιδέρωμα.	Τα υγρά στίγματα που εμφανίζονται στα ρούχα σας, αφού έχετε σιδερώσει με ατμό για κάποιο χρονικό διάστημα, ενδέχεται να προκαλούνται από ατμό που έχει συγκεντρωθεί πάνω στη σιδερώστρα. Σιδερώστε τα υγρά στίγματα χωρίς ατμό για λίγη ώρα ώστε να στεγνώσουν. Εάν η κάτω πλευρά της σιδερώστρας είναι υγρή, σκουπίστε τη με ένα στεγνό πανί.	Για να αποτρέψετε τη συγκέντρωση ατμού πάνω στη σιδερώστρα, χρησιμοποιείτε σιδερώστρα με μεταλλικό πλέγμα.

Descripción general (fig. 1)

- A** Manguera
- B** Piloto de temperatura
- C** Control de temperatura
- D** Activador y bloqueo del vapor
 - D1 bloqueo
 - D2 activador
- E** Tapón del depósito de vapor
- F** Suela
- G** Soporte de la plancha
- H** Depósito de vapor
- I** Cable de alimentación
- J** Interruptor del depósito de vapor con piloto de encendido
- K** Control de vapor (sólo en GC6320)
- L** Interruptor de la plancha con piloto de encendido

Importante

Antes de usar el aparato, lea atentamente este manual del usuario y consérvelo por si necesitara consultarlo en el futuro.

- Antes de enchufar el aparato, compruebe si el voltaje indicado en la placa de modelo se corresponde con el voltaje de red local.
- Conecte el aparato sólo a un enchufe con toma de tierra.
- No utilice el aparato si la clavija, el cable, la manguera o el propio aparato tienen daños visibles, o si el aparato se ha caído o está goteando.
- Compruebe el cable y la manguera con regularidad por si estuvieran dañados.
- Si el cable de red o la manguera están dañados, deben ser sustituidos por Philips o por un centro de servicio autorizado por Philips, con el fin de evitar situaciones de peligro.
- No deje nunca el aparato desatendido cuando esté enchufado a la red.
- No sumerja nunca la plancha o el depósito del vapor en agua.
- Este aparato no debe ser usado por personas (adultos o niños) con su capacidad física, psíquica o sensorial reducida, ni por quienes no tengan los conocimientos y la experiencia necesarios, a menos que sean supervisados o instruidos acerca del uso del aparato por una persona responsable de su seguridad.
- Asegúrese de que los niños no jueguen con este aparato.
- Coloque y utilice siempre la plancha y el depósito del vapor en una superficie estable, plana y horizontal. No coloque el depósito de vapor en la parte blanda de la tabla de planchar.
- Utilice esta plancha sólo con el soporte que se suministra.
- No permita que el cable de red ni la manguera entren en contacto con la suela cuando ésta esté caliente.
- El soporte y la suela de la plancha pueden calentarse mucho y, si se tocan, pueden causar quemaduras. Si desea mover el depósito de vapor, no toque el soporte.
- Cuando haya acabado de planchar, cuando limpie el aparato, cuando llene o vacíe el depósito del agua o cuando deje la plancha aunque solo sea durante un momento, ponga la plancha en el soporte, apague el aparato y el depósito de vapor y desenchúfelo de la red.
- Si sale vapor por debajo del tapón del depósito de vapor mientras el aparato se está calentando, apáguelo y apriete el tapón. Si sigue saliendo vapor mientras el aparato se está calentando, apáguelo y diríjase a un centro de servicio autorizado por Philips.
- No quite el tapón del depósito de vapor si éste aún está caliente. Siga las instrucciones indicadas más adelante en este manual.
- No utilice ningún otro tapón para el depósito de vapor que no sea el que se suministra con el aparato, ya que este tapón actúa también como válvula de seguridad.
- Este aparato es sólo para uso doméstico.

Campos electromagnéticos (CEM)

Este aparato Philips cumple todos los estándares sobre campos electromagnéticos (CEM). Si se utiliza correctamente y de acuerdo con las instrucciones de este manual, el aparato se puede usar de forma segura según los conocimientos científicos disponibles hoy en día.

Antes de utilizarla por primera vez

- 1 Quite cualquier pegatina o lámina protectora de la suela de la plancha y límpiela con un paño suave.
- 2 Desenrolle completamente el cable de red y la manguera.
- 3 Coloque el depósito de vapor en una superficie estable y nivelada.
- 4 Coloque la plancha en su soporte.

Preparación para su uso

Llenado del depósito de vapor

No sumerja nunca el depósito de vapor en agua.

No abra el tapón del depósito de vapor si la plancha y el depósito están aún calientes.

No eche perfume, vinagre, almidón, productos desincrustantes, de planchado ni otros productos químicos en el depósito de vapor.

- 1 Desenchufe el aparato de la toma de corriente.
- 2 Desenrosque lentamente el tapón del depósito de vapor (fig. 2).
- 3 Llene el depósito con agua del grifo hasta el nivel máximo (1 litro) (fig. 3).

Nota: Puede que oiga un ruido al quitar el tapón. Este ruido se debe al vacío o presión residual que queda en el interior del depósito de vapor y es totalmente normal.

Nota: Si el agua del grifo de su zona es muy dura, le aconsejamos que la mezcle a partes iguales con agua destilada o que utilice únicamente agua destilada.

- 4 Seque el agua que pueda quedar alrededor de la abertura de llenado después de llenar el depósito.
- 5 Apriete bien el tapón en la abertura de llenado del depósito de vapor.

Rellenado rápido

Si el depósito de vapor se vacía durante el planchado, siga el procedimiento que se detalla a continuación para rellenarlo rápidamente.

- 1 Deje el aparato enchufado a la red y compruebe que el interruptor de la plancha está en 'on'. (fig. 4)
- 2 Ponga el interruptor del depósito de vapor en 'off'.
- 3 Pulse el activador de vapor hasta que no oiga más vapor saliendo del aparato (fig. 5).
- 4 Coloque un paño sobre el tapón del depósito de vapor.
- 5 Mantenga pulsado el activador de vapor y desenrosque lentamente el tapón del depósito de vapor girándolo en sentido contrario al de las agujas del reloj.

Con ello se despresurizará el depósito.

- 6 Asegúrese de que no queda vapor en el depósito.

- 7** Desenchufe el aparato de la toma de corriente.
- 8** Deje que el aparato se enfríe durante unos 2 minutos.
- 9** Llene el depósito de vapor tal y como se describe en la sección “Llenado del depósito de vapor” y deje que el aparato vuelva a calentarse.

Ajuste de la temperatura

- 1** Ponga la plancha sobre el soporte.
- 2** Para fijar la temperatura de planchado adecuada, gire el control de temperatura hasta la posición correspondiente (fig. 6).

Compruebe en la etiqueta de la prenda la temperatura de planchado apropiada:

Símbolo en la etiqueta de instrucciones de lavado	Tipo de fibra	Posición de temperatura	Posición de vapor (sólo en GC6320)
	Fibras sintéticas (p.ej.: acetato, acrílico, viscosa, poliamida, poliéster) y seda	●	MIN (consulte 'Cómo planchar sin vapor')
	Lana	●●	Entre baja y media
	Algodón, lino	●●●	Entre media y MAX
	Tenga en cuenta que el símbolo en una etiqueta indica que la prenda no se puede planchar.		

Si no sabe de qué tipos de tejido está compuesta la prenda, determine la temperatura correcta planchando una parte de la prenda que no se vea cuando la use o la lleve puesta. Seda, lana y fibras sintéticas: planche las prendas por el revés para evitar que aparezcan brillos en la tela. Empiece planchando las prendas que requieran la temperatura más baja de planchado, como las de fibras sintéticas.

- 3** Conecte la clavija a un enchufe con toma de tierra y coloque el interruptor del depósito de vapor y el de la plancha en ‘on’. (fig. 7)
- Se iluminan los pilotos de encendido del depósito de vapor y de la plancha, así como el piloto de temperatura de la plancha.
- Comenzarán a calentarse el depósito de vapor y la suela.

Nota: La plancha estará suficientemente caliente cuando se apague el piloto.

Nota: Si ha estado planchando a una temperatura alta y luego pone el control de temperatura en una posición más baja, espere a que se vuelva a encender el piloto de temperatura antes de seguir planchando. De lo contrario, podría dañar las prendas.

Nota: Durante el planchado el piloto de temperatura se ilumina de vez en cuando. Esto indica que la plancha se está calentando a la temperatura adecuada.

Consejos

- Si la prenda está compuesta por varios tipos de fibras, seleccione siempre la temperatura apropiada para la fibra más delicada, es decir, la temperatura más baja. Por ejemplo, si la prenda

tiene un 60% de poliéster y un 40% de algodón, deberá planchar a la temperatura indicada para el poliéster (●) y sin vapor.

- Al planchar con vapor tejidos de lana, pueden aparecer brillos. Para evitarlo, use un paño seco encima de la prenda o dele la vuelta y pláncela del revés.
- Plancha el terciopelo y otras fibras que tienden a quedar con brillos en una sola dirección (en la dirección del pelo) y ejerciendo muy poca presión.
- No use vapor al planchar seda de color, ya que podría producir manchas.

Uso del aparato

Planchado con vapor

No dirija nunca el vapor hacia las personas.

El planchado con vapor sólo es posible con temperaturas de planchado altas (entre ●● y MAX).

1 Asegúrese de que haya suficiente agua en el depósito de vapor.

2 Seleccione una temperatura de planchado entre ●● y MÁX.

3 GC6320: Seleccione una posición de vapor adecuada para la temperatura de planchado seleccionada: (fig. 8)

- Seleccione una posición de vapor entre baja y media para la posición de temperatura ●●.
- Seleccione una posición de vapor entre media y MAX para posiciones de temperatura entre ●●● y MAX.

Nota: La función de vapor no se puede utilizar si la posición de temperatura es ●.

4 Conecte la clavija a un enchufe con toma de tierra y coloque el interruptor del depósito de vapor y el de la plancha en 'on'.

● Se iluminan los pilotos de encendido del depósito de vapor y de la plancha, así como el piloto de temperatura de la plancha.

● Comenzarán a calentarse el depósito de vapor y la suela.

- Inicio en frío: la suela tarda unos 2 minutos en calentarse y el depósito de vapor unos 8 minutos.
- Recalentamiento rápido: en caso de que rellene el depósito de vapor durante el planchado, el agua del depósito tardará en calentarse aproximadamente 6 minutos.

5 Cuando el agua del depósito esté suficientemente caliente para planchar con vapor, el piloto del depósito se apagará.

● El aparato ya está listo para planchar con vapor.

6 Mantenga pulsado el activador de vapor mientras plancha con vapor. (fig. 9)

● Si desea utilizar la función de vapor de forma continua, deslice el bloqueo del activador de vapor a la posición de bloqueo. Para dejar de planchar con vapor, libere el bloqueo del activador de vapor.

Nota: Durante el planchado con vapor el piloto de temperatura se ilumina de vez en cuando. Esto indica que la plancha se está calentando a la temperatura seleccionada.

Nota: Si hace algún tiempo que no ha usado la función de vapor, el vapor que se quedó en la manguera se habrá condensado en forma de agua. Cuando vuelva a planchar con vapor, es posible que se produzca un chisporroteo en el aparato y que salgan algunas gotitas de agua por la suela.

Nota: Para evitar que caigan gotas sobre las prendas, coloque la plancha sobre un trapo viejo antes de empezar a planchar y pulse el activador de vapor hasta que la producción de vapor se haya normalizado.

Planchado sin vapor

No pulse el activador de vapor mientras plancha.

- 1 Seleccione la posición de temperatura de planchado adecuada (consulte la sección 'Preparación para su uso', apartado 'Ajuste de la temperatura').
- 2 Conecte la clavija a un enchufe con toma de tierra y coloque el interruptor de la plancha en 'on'.
 - ▶ La suela empieza a calentarse.
- 3 Plancha sin pulsar el activador de vapor.
 - ▶ Si pulsa accidentalmente el activador de vapor mientras está planchando, puede salir un poco de vapor. Para evitarlo, ponga el interruptor del depósito en 'off' para cortar totalmente el suministro de vapor.
 - ▶ Si el depósito de vapor está vacío o si aún no se ha calentado, oirá unos clics en el interior del mismo. Este fenómeno se debe a la apertura de la válvula de vapor y es completamente normal.

Después del planchado

- 1 Ponga el interruptor de la plancha en 'on' y el del depósito de vapor en 'off'. (fig. 4)
- 2 Pulse el activador de vapor hasta que no oiga más vapor saliendo del aparato (fig. 10). El depósito de vapor estará ahora despresurizado.
- 3 Desenchufe el aparato de la toma de corriente.
- 4 Ponga la plancha sobre el soporte y deje que se enfríe antes de empezar a limpiarla.

Características

Planchado vertical con vapor

No dirija nunca el vapor hacia las personas.

- ▶ Ponga la plancha en posición vertical para planchar cortinas y prendas colgadas (chaquetas, trajes, abrigos) (fig. 11).
- 1 Pulse el activador de vapor.

Vapor variable (sólo en GC6320)

El control de vapor siempre se puede ajustar y se puede colocar en cualquier posición entre MIN y MAX (consulte el capítulo 'Cómo preparar la plancha').

Limpieza y mantenimiento

Plancha

Deje que el aparato se enfríe lo suficiente antes de limpiar la plancha.

No sumerja nunca la plancha en agua ni la enjuague bajo el grifo.

- 1 Limpie la plancha con un paño húmedo.
- 2 Limpie con un paño húmedo y un limpiador líquido no abrasivo los restos de cal y las impurezas que puedan haber quedado en la suela.

Depósito de vapor

Deje que el aparato se enfríe lo suficiente antes de quitar el tapón del depósito de vapor.

Enjuague el depósito de vapor una vez al mes o después de que haya utilizado el aparato aproximadamente 10 veces.

- 1 Quite con cuidado el tapón del depósito de vapor (fig. 2).
- 2 Enjuague el depósito de vapor con 500 ml de agua. Luego sujételo boca a bajo sobre el fregadero para vaciar el agua (fig. 12).
- 3 Vuelva a enroscar el tapón en el depósito de vapor.

Almacenamiento

Asegúrese de que la plancha se ha enfriado lo suficiente antes de guardarla.

- 1 Desenchufe el aparato de la red y deje que se enfríe.
- 2 Vacíe el depósito de vapor.
- 3 Compruebe con frecuencia que el cable de red y la manguera no están dañados y aún son seguros.

Medio ambiente

- Al final de su vida útil, no tire el aparato junto con la basura normal del hogar. Llévelo a un punto de recogida oficial para su reciclado. De esta manera ayudará a conservar el medio ambiente (fig. 13).

Garantía y servicio

Si necesita información o si tiene algún problema, visite la página Web de Philips en www.philips.com, o póngase en contacto con el Servicio de Atención al Cliente de Philips en su país (hallará el número de teléfono en el folleto de la garantía mundial). Si no hay Servicio de Atención al Cliente de Philips en su país, diríjase a su distribuidor local Philips o póngase en contacto con el Service Department de Philips Domestic Appliances and Personal Care BV.

Guía de resolución de problemas

En este capítulo se resumen los problemas más habituales que se puede encontrar al utilizar la plancha. Lea los distintos apartados para obtener más información. Si no puede solucionar el problema, póngase en contacto con el Servicio de Atención al Cliente de Philips en su país.

Problema	Causa	Solución
El aparato no se calienta.	Hay un problema de conexión.	Compruebe el cable de alimentación, la clavija y el enchufe.
	El depósito de vapor no está encendido.	Asegúrese de que el interruptor del depósito de vapor está en 'on'.
No se ha encendido la plancha.	La temperatura seleccionada es demasiado baja.	Seleccione una temperatura más alta.
	Se no se ha encendido la plancha.	Compruebe que el interruptor de la plancha está en 'on'.

Problema	Causa	Solución
Sale humo de la plancha nueva cuando la enciendo.	Algunas piezas del aparato se han engrasado ligeramente en fábrica y puede que al principio desprendan un poco de humo al calentarse.	Este fenómeno es totalmente normal y cesará al cabo de un rato.
La plancha no produce vapor.	Es posible que el depósito de vapor o la plancha no estén encendidos.	Coloque el interruptor de la plancha y el del depósito de vapor en la posición de encendido.
	No hay suficiente agua en el depósito.	Llene el depósito de agua (consulte el capítulo "Preparación para su uso").
	El depósito de vapor no se ha calentado lo suficiente.	Espere entre 6 y 8 minutos para que se caliente el depósito de vapor.
	La temperatura seleccionada es demasiado baja para planchar con vapor.	Seleccione una temperatura de ●● o superior.
	Cuando se selecciona una temperatura de planchado muy alta, el vapor que se produce es seco y difícilmente visible. Será menos visible aún cuando la temperatura ambiente sea relativamente alta, y será completamente invisible cuando la temperatura seleccionada esté en MAX.	Baje la temperatura, por ejemplo a ●●, para comprobar si está saliendo vapor de la plancha.
	Salen gotitas de agua por la suela.	Es posible que el control de temperatura se haya ajustado a una temperatura demasiado baja para planchar con vapor.
	Es posible que no haya encendido la plancha.	Ponga el interruptor de la plancha en 'on' y espere hasta que se caliente.
	Es posible que el depósito de vapor esté sobre una superficie inestable y/o irregular.	Colóquelo sobre una superficie plana y estable.
	Cuando comienza a planchar con vapor y deja de planchar durante un rato, el vapor que había en la manguera se enfría y se condensa en forma de agua. Esto es lo que hace que salgan gotitas por la suela.	Esto es totalmente normal. Ponga la plancha sobre un trozo de tela viejo y pulse el activador del vapor. Esta tela absorberá las gotas. Después de unos pocos segundos, la producción de vapor se habrá normalizado.
	Salen partículas de cal e impurezas por la suela.	La plancha es nueva.

Problema	Causa	Solución
La suela está sucia.	Es posible que haya planchado a temperaturas demasiado elevadas.	Limpie la suela con un paño húmedo. Seleccione la temperatura de planchado recomendada.
	Las impurezas o los componentes químicos del agua se han depositado en los orificios de salida del vapor o en la suela.	Limpie la suela con un paño húmedo.
Sale agua sucia por la suela.	Se ha acumulado demasiada cal y partículas minerales en el depósito de vapor.	Enjuague el depósito de vapor. Consulte el capítulo "Limpieza y mantenimiento".
La plancha produce vapor continuamente.	Ha deslizado el activador de vapor a la posición de bloqueo.	Libere el bloqueo del vapor si sólo desea obtener vapor cuando pulse el activador.
Sale vapor por la zona de la abertura de llenado del depósito durante el planchado.	Es posible que no haya apretado bien el tapón del depósito de vapor o que haya caído algo de agua alrededor de la abertura.	Apague el aparato y déjelo enfriar. Quite el tapón del depósito de vapor; seque el agua que haya alrededor de la abertura y vuelva a apretar el tapón antes de encender de nuevo el aparato.
Aparecen manchas de agua en la prenda durante el planchado.	Las manchas de agua que aparecen en la prenda después de haberla planchado con vapor durante cierto tiempo pueden estar causadas por el vapor condensado en la tabla de planchar. Planche las manchas de agua sin vapor durante un tiempo para secarlas. Si la parte inferior de la tabla de planchar está mojada, séquela con un paño.	Para evitar que el vapor se condense en la tabla de planchar, utilice una tabla con una superficie de malla de alambre.

Laitteen osat (Kuva 1)

- A** Höyryletku
- B** Lämpötilan merkkivalo
- C** Lämpötilanvalitsin
- D** Höyrypainike ja lukituspainike
 - D1 Lukituspainike
 - D2 Höyrypainike
- E** Höyrysäiliön korkki
- F** Pohja
- G** Höyrysilitysraudan laskualusta
- H** Höyrysäiliö
- I** Virtajohto
- J** Höyrysäiliön virtakytkin ja virran merkkivalo
- K** Höyryvalitsin (vain mallissa GC6320)
- L** Silitysraudan virtakytkin ja virran merkkivalo

Tärkeää

Lue tämä käyttöopas huolellisesti ennen käyttöä ja säilytä se vastaisen varalle.

- **Tarkista, että laitteen arvokilven jännitemerkintä vastaa paikallista verkkojännitettä, ennen kuin liität laitteen pistorasiaan.**
- **Yhdistä laite vain maadoitettuun pistorasiaan.**
- **Älä käytä laitetta, jos sen pistoke, johto, höyryletku tai jokin muu osa on viallinen tai jos laite on pudonnut tai vuotaa.**
- **Tarkista virtajohdon ja liittimen kunto säännöllisesti.**
- **Jos virtajohto tai höyryletku on vaurioitunut, se on vaaratilanteiden välttämiseksi vaihdettava Philipsin valtuuttamassa huoltoliikkeessä tai muulla ammattitaitoisella korjaajalla.**
- **Laitetta ei saa koskaan jättää ilman valvontaa silloin kun se on liitetty sähköverkkoon.**
- **Älä upota höyrysilitysrautaa tai höyrysäiliötä veteen.**
- **Laitetta ei ole tarkoitettu lasten tai sellaisten henkilöiden käyttöön, joiden fyysinen tai henkinen toimintakyky on rajoittunut tai joilla ei ole kokemusta tai tietoa laitteen käytöstä, muuten kuin heidän turvallisuudestaan vastaavan henkilön valvonnassa ja ohjauksessa.**
- **Pienten lasten ei saa antaa leikkiä laitteella.**
- **Aseta höyrysilitysrauta ja höyrysäiliö tukevalle, tasaiselle ja vaakasuoralle alustalle. Älä laita höyrysäiliötä silitysraudan pehmeälle osalle.**
- **Käytä höyrysilitysrautaa vain sen mukana toimitetun telineen kanssa.**
- **Pidä huoli, ettei höyrysilitysraudan kuuma pohja kosketa johtoa tai liittintä.**
- **Teline ja höyrysilitysraudan pohja tulevat hyvin kuumiksi ja voivat koskettaessa aiheuttaa palovamman. Jos haluat siirtää höyrysäiliötä, älä koske telineeseen.**
- **Aseta höyrysilitysrauta telineeseen, aseta höyrysilitysraudan ja höyrysäiliön virtakytkin OFF-asentoon ja irrota pistoke pistorasiasta aina, kun lopetat silityksen, kun puhdistat laitetta, kun täytät tai tyhjennät vesisäiliötä tai kun hetkeksikin poistut höyrysilitysraudan luota.**
- **Jos höyrysäiliön korkin alta purkautuu höyryä laitteen lämmityksen aikana, sammuta laite ja kiristä höyrysäiliön korkkia. Jos höyryä purkautuu edelleen laitteen lämmityksen aikana, sammuta laite ja ota yhteys Philipsin valtuuttamaan huoltoliikkeeseen.**
- **Älä irrota höyrysäiliön korkkia, kun säiliö on vielä kuuma. Noudata myöhemmin tässä käyttöoppaassa annettuja ohjeita.**
- **Älä käytä höyrysäiliössä muuta kuin laitteen mukana toimitettua korkkia, sillä korkki toimii samalla turvaventtiilinä.**
- **Tämä laite on tarkoitettu vain kotitalouksien käyttöön.**

Sähkömagneettiset kentät (EMF)

Tämä Philips-laitte vastaa kaikkia sähkömagneettisia kenttiä (EMF) koskevia standardeja. Jos laitetta käytetään oikein ja tämän käyttöohjeen ohjeiden mukaisesti, sen käyttäminen on turvallista tämänhetkisten tieteellisten tutkimusten perusteella.

Käyttöönotto

- 1 Poista pohjassa mahdollisesti oleva tarra tai suojakalvo ja puhdista pohja pehmeällä kankaalla.
- 2 Kierrä virtajohto ja höyryletku kokonaan auki.
- 3 Aseta höyrysäiliö tukevalle, tasaiselle alustalle.
- 4 Aseta höyrysilitysrauta laskualustalle.

Käyttöönotto

Höyrysäiliön täyttö

Älä upota höyrysäiliötä veteen.

Älä avaa korkkia, kun höyrysilitysrauta ja höyrysäiliö ovat vielä kuumia.

Älä laita höyrysäiliöön hajusteita, etikkaa, tärkkinä, kalkinpoistoaineita tai muitakaan kemikaaleja.

- 1 Irrota pistoke pistorasiasta.
- 2 Irrota höyrysäiliön korkin ruuvit varovasti (Kuva 2).

Huomautus: Korkkia avattaessa saattaa kuulua ääntä, joka johtuu höyrysäiliössä olevasta ali- tai ylipaineesta. Se on täysin normaalia.

- 3 Täytä vesisäiliö vesijohtovedellä (enintään 1 litra vettä) (Kuva 3).

Huomautus: Jos paikallinen vesijohtovesi on hyvin kovaa, suosittelemme sekoittamaan vesijohtoveteen puolet tislattua vettä tai käyttämään pelkästään tislattua vettä.

- 4 Pyyhi kaikki ylimääräinen vesi täyttöaukon ympäriltä.
- 5 Kierrä korkki tiiviisti höyrysäiliön täyttöaukkoon.

Pikatäyttö



Jos höyrysäiliö tyhjenee silittämisen aikana, voit täyttää sen nopeasti uudelleen noudattamalla alla annettuja ohjeita.

- 1 Pidä laite jatkuvasti liitettynä pistorasiaan ja tarkista, että höyrysilitysraudan virtakytkin on asennossa ON. (Kuva 4)
- 2 Aseta höyrysäiliö virtakytkin OFF-asentoon.
- 3 Paina höyrypainiketta, kunnes laitteesta ei enää kuulu höyryn purkautumisen aiheuttamaa ääntä (Kuva 5).
- 4 Aseta höyrysäiliön korkin päälle pala kangasta.
- 5 Pidä höyrypainiketta painettuna ja irrota höyrysäiliön korkki kiertämällä sitä vastapäivään. Höyrysäiliön paine purkautuu.
- 6 Tarkista, ettei höyrysäiliössä ole enää höyryä.
- 7 Irrota pistoke pistorasiasta.

- 8** Anna laitteen jäähtyä 2 minuuttia.
- 9** Täytä höyrysäiliö kohdassa Höyrysäiliön täyttäminen neuvotulla tavalla ja anna laitteen kuumentua uudelleen.

Lämpötilan valinta

- 1** Aseta höyrysilitysrauta laskualustalle.
- 2** Aseta silityslämpötila kääntämällä lämpötilanvalitsin sopivaan asentoon (Kuva 6).
Tarkista oikea silityslämpötila pesuohjeesta:

Pesuohjeen symboli	Kankaan materiaali	Lämpötila-asetus	Höyryasetus (vain mallissa GC6320)
	Keinokuidut (esimerkiksi asetaatti, akryyli, viskoosi, polyamidi, polyesteri) ja silkki	●	MIN (katso luku Silittäminen ilman höyryä)
	Villa	●●	Matala tai keskitaso
	Puuvilla, pellava	●●●	Keskitaso - MAX
	Pesuohjeen merkintä  tarkoittaa, että vaatetta ei saa silityttää.		

Jos et tiedä mitä materiaalia tekstiili on, kokeile silityttämistä varovasti sellaisesta kohdasta, joka ei näy päällepäin.

Silkki, villa ja tekokuidut: silitä nurjalta puolelta, ettei pinta ala kiiltää.

Aloita silityttämisen matalinta lämpötilaa vaativista tekstiileistä, esimerkiksi tekokuitumateriaaleista.

- 3** Työnnä pistoke maadoitettuun pistorasiaan ja aseta sekä höyrysäiliön että höyrysilitysraudan virtakytkin asentoon ON. (Kuva 7)
- ▶ Höyrysäiliön ja höyrysilitysraudan virran merkkivalot syttyvät. Myös höyrysilitysraudan lämpötilan merkkivalo syttyy.
 - ▶ Höyrysäiliö ja höyryraudan pohja alkavat kuumentua.

Huomautus: Kun lämpötilan merkkivalo sammuu, höyrysilitysrauta on riittävän kuuma.

Huomautus: Jos olet silityttänyt käyttämällä korkeaa lämpötilaa ja asetat sitten lämpötilan valitsimen osoittamaan alemmaa lämpötilaa, odota, että lämpötilan merkkivalo syttyy uudelleen, ennen kuin jatkat silitystä, jotta kangas ei vahingoittuisi.

Huomautus: Höyrysilityksen aikana lämpötilan merkkivalo syttyy ajoittain uudelleen. Se osoittaa, että höyrysilitysrauta kuumenee oikeaan lämpötilaan.

Vinkkejä

- Jos vaate on valmistettu erilaisista materiaaleista, valitse silityslämpötila arimman materiaalin mukaan eli alin lämpötila. Esimerkki: jos vaatteessa on 60 % polyesteriä ja 40 % puuvillaa, vaate on silityttävä polyesterille tarkoitetulla lämmöllä (●) ja ilman höyryä.
- Kun villaisia kankaita silityttään, ne saattavat alkaa kiiltää. Tämän voi estää käyttämällä kuivaa silitysliinaa tai silityttämällä kankaan tai vaateen kääntöpuolelta.
- Sametti ja muut helposti kiiltävät materiaalit silityttään vain yhteen suuntaan (nukan suuntaan) ja hyvin kevyesti painaen.
- Älä käytä höyrysilitystä värilliselle silkille. Höyry voi aiheuttaa läikkiiä.

Käyttö**Höyrysilitys**

Älä koskaan suuntaa höyrysuihkua ihmisiä kohti.

Höyrysilitys on mahdollista vain riittävän korkeissa silityslämpötiloissa (●● - MAX).

- 1** Varmista, että höyrysäiliössä on riittävästi vettä.
- 2** Valitse silityslämpötilaksi ●● - MAX.
- 3** GC6320: valitse silityslämpötilaan sopiva höyryasetus: (Kuva 8)
 - Valitse lämpötila-asetusta ●● käytettäessä matala tai keskitason höyryasetus.
 - Valitse lämpötila-asetusta ●●● - MAX käytettäessä keski- tai enimmäistason (MAX) höyryasetus.

Huomautus: Höyrytoimintoa ei voi käyttää, jos lämpötila-asetukseksi on valittu ●.

- 4** Työnnä pistoke maadoitettuun pistorasiaan ja aseta sekä höyrysäiliön että höyrysilitysraudan virtakytkin asentoon ON.
 - Höyrysäiliön ja höyrysilitysraudan virran merkkivalot syttyvät. Myös höyrysilitysraudan lämpötilan merkkivalo syttyy.
 - Höyrysäiliö ja höyryraudan pohja alkavat kuumentua.
 - Kylmäkäynnistys: pohjan kuumeneminen kestää noin 2 minuuttia ja höyrysäiliön kuumeneminen noin 8 minuuttia.
 - Pikakuuminen: jos täytät höyrysäiliön höyrysilityksen aikana, höyrysäiliössä oleva vesi kuumenee noin 6 minuutissa.
- 5** Kun vesisäiliössä oleva vesi on riittävän kuumaa höyrysilitystä varten, lämpötilan merkkivalo sammuu.
 - Nyt laitetta voi käyttää höyrysilitykseen.
- 6** Pidä höyrypainike painettuna höyrysilityksen aikana. (Kuva 9)
 - Jos haluat käyttää höyrytoimintoa jatkuvasti, liu'uta höyrypainike lukitusasentoon. Kun haluat lopettaa höyrytoiminnon käyttämisen, vapauta höyrypainikkeen lukitus.

Huomautus: Höyrysilityksen aikana lämpötilan merkkivalo syttyy ajoittain uudelleen. Se osoittaa, että höyrysilitysrauta on lämpiämässä oikeaan lämpötilaan.

Huomautus: Jos höyryä ei ole käytetty vähään aikaan, höyryletkuun jäänyt höyry on saattanut kondensoitua vedeksi. Kun alat silitää uudelleen, laitteesta saattaa kuulua veden aiheuttamaa ääntä ja höyryraudan pohjasta saattaa tulla muutama vesipisara.

Huomautus: Voit estää pisaroita putoamasta vaatteille pitämällä höyrysilitysrauta jonkin vanhan kankaan päällä ja painamalla höyrypainiketta, kunnes höyryntuotanto on palautunut normaaliksi, ennen kuin jatkat silitystä.

Silityttäminen ilman höyryä

Älä paina höyrypainiketta silityksen aikana.

- 1** Valitse suositeltu silityslämpötila (katso osan Käyttöönotto kohta Lämpötilan valinta).
- 2** Työnnä pistoke maadoitettuun pistorasiaan ja aseta höyrysilitysraudan virtakytkin asentoon ON.
 - Höyrysilitysraudan pohja alkaa kuumentua.
- 3** Silitä painamatta höyrypainiketta.

- ▶ Jos painat höyrypainiketta vahingossa silittämisen aikana, laitteesta saattaa tulla hieman höyryä. Voit estää tämän katkaisemalla höyryntuotannon asettamalla höyrysäiliön kytkimen OFF-asentoon.
- ▶ Jos höyrysäiliö on tyhjä tai se ei ole vielä tarpeeksi kuuma, säiliön sisältä kuuluu napsahdus, kun höyryventtiili avautuu. Tämä on täysin normaalia.

Silityksen jälkeen

- 1** Aseta höyrysilitysraudan kytkin ON-asentoon ja höyrysäiliön kytkin OFF-asentoon. (Kuva 4)
- 2** Paina höyrypainiketta, kunnes laitteesta ei enää kuulu höyryn purkautumisen aiheuttamaa ääntä (Kuva 10).
Nyt höyrysäiliössä ei ole painetta.
- 3** Irrota pistoke pistorasiasta.
- 4** Aseta höyrysilitysrauta laskualustalle ja anna laitteen jäähtyä ennen puhdistamista.

Ominaisuudet

Höyrysilitys pystyasennossa

Älä koskaan suuntaa höyrysuihkua ihmisiä kohti.

- ▶ Kun haluat silittää ripustustangossa riippuvia verhoja ja vaatteita (pikkutakkeja, pukuja, takkeja), pidä höyrysilitysrauta pystyasennossa (Kuva 11).

- 1** Paina höyrypainiketta.

Säädettävä höyry (vain mallissa GC6320)

Höyrymäärä on jatkuvasti portaattomasti säädettävissä MIN- ja MAX-asetusten välillä (katso luku Käyttöönotto).

Puhdistus ja hoito

Silitysrauta

Anna laitteen jäähtyä riittävästi ennen sen puhdistamista.

Älä koskaan upota höyrysilitysrauta veteen äläkä huuhtele sitä vesihanalla.

- 1** Pyyhi höyrysilitysrauta puhtaaksi kostealla liinalla.
- 2** Pyyhi pohjaan tarttunut kalkki ja muu lika kostealla liinalla ja naarmuttamattomalla (nestemäisellä) puhdistusaineella.

Höyrysäiliö

Anna laitteen jäähtyä riittävästi ennen höyrysäiliön korkin irrottamista.

Huuhtele höyrysäiliö kerran kuukaudessa tai noin kymmenen käyttökerran jälkeen.

- 1** Irrota höyrysäiliön korkki varovasti (Kuva 2).
- 2** Huuhtele höyrysäiliö kaatamalla sinne 500 ml raikasta vettä. Kaada sitten vesi pois pitämällä höyrysäiliötä ylösalaisin (Kuva 12).
- 3** Kierrä korkki takaisin kiinni höyrysäiliöön.

Säilytys

Varmista, että höyrysilitysrauta on jäähtynyt riittävästi, ennen kuin asetat sen säilytykseen.

- 1 Irrota pistoke pistorasiasta ja anna laitteen jäähtyä.
- 2 Tyhjennä höyrysäiliö.
- 3 Tarkista säännöllisesti, että höyryletku ja virtajohto ovat ehjät.

Ympäristöasiaa

- ▶ Älä hävitä vanhoja laitteita tavallisen talousjätteen mukana, vaan toimita ne valtuutettuun kierrätyspisteeseen. Näin autat vähentämään ympäristölle aiheutuvia haittavaikutuksia (Kuva 13).

Takuu & huolto

Jos haluat lisätietoja tai laitteen suhteen on ongelmia, käy Philipsin Internet-sivuilla osoitteessa www.philips.com tai ota yhteys Philipsin asiakaspalveluun (puhelinnumero löytyy takuulehtisestä). Voit myös ottaa yhteyden Philips-myyjään tai Philipsin valtuuttamaan huoltoliikkeeseen tai suoraan Philips Domestic Appliances and Personal Care BV:n huolto-osastoon.

Vianmääritys

Tähän kohtaan on koottu tavallisimmat ongelmat, joita höyrysilitysrauta käyttäessä saattaa tulla esiin. Katso tarkemmat ohjeet vastaavista tekstikohdista. Ellei ongelma ratkea, ota yhteys Philipsin asiakaspalveluun.

Ongelma	Syy	Ratkaisu
Laite ei kuumene.	Virtaa ei tule.	Tarkasta virtajohto, pistoke ja pistorasia.
	Höyrysäiliöön ei ole kytketty virtaa	Aseta höyrysäiliön kytkin ON-asetoon.
	Valittu lämpötila on liian alhainen.	Valitse korkeampi lämpötila
	Höyrysilitysrautaan ei ole kytketty virtaa.	Varmista, että olet asettanut höyrysilitysraudan kytkimen ON-asetoon.
Uudesta höyrysilitysraudasta tulee käryä, kun siihen kytketään virta.	Jotkut laitteen osat on öljytty tehtaalla ja niistä voi alussa tulla hieman käryä.	Ilmiö on täysin normaali ja se häviää hetken kuluttua.
Höyrysilitysraudasta ei tule höyryä.	Höyrysäiliöön tai höyrysilitysrautaan ei ole ehkä kytketty virtaa.	Aseta sekä höyrysilitysraudan että höyrysäiliön virtakytkin ON-asetoon.
	Vesisäiliössä ei ole tarpeeksi vettä.	Täytä vesisäiliö (katso osaa Käyttöönotto).
	Höyrysäiliö ei lämpene tarpeeksi kuumaksi.	Odota, että höyrysäiliö kuumenee. Se kestää noin 6–8 minuuttia.

Ongelma	Syy	Ratkaisu
	Valittu silityslämpötila on liian matala höyrysilitykseen.	Valitse lämpötilaksi ●● tai korkeampi.
	Kun on valittu hyvin korkea lämpötila, muodostuva höyry on kuivaa ja tuskin näkyvää. Se näkyy vielä vähemmän, jos ympäristön lämpötila on suhteellisen korkea, ja se on täysin näkymätöntä, jos lämpötila-asetukseksi on valittu MAX.	Voit tarkistaa, että höyryä todella tulee, valitsemalla matalamman lämpötila-asetuksen, esim. ●●.
Pohjasta tippuu vesipisaroita.	Lämpötilan valitsin on ehkä määritetty osoittamaan lämpötilaa, joka on liian alhainen höyrysilitykseen.	Valitse silityslämpötila, joka sopii höyrysilitykseen (lämpötila-asetukset ●●–MAX)
	Silitysrautaan ei ole ehkä kytketty virtaa.	Aseta silitysraudan virtakytkin ON- asentoon ja odota, että laite kuumenee.
	Olet ehkä asettanut höyrysäiliön epävakaalle tai epätasaiselle alustalle.	Aseta höyrysäiliö tukevalle, tasaiselle alustalle.
	Kun aloitat höyrysilitystä ja kun olet välillä keskeyttänyt höyrysilityksen, höyryletkussa oleva höyry on jäähtynyt ja tiivistynyt vedeksi, minkä vuoksi pohjasta tulee vesipisaroita.	Tämä on normaalia. Pidä höyrysilitysrauta jonkin vanhan kankaan päällä ja paina höyrypainiketta. Pisarat imeytyvät kankaaseen. Muutaman sekunnin kuluttua höyryntuotanto toimii normaalisti.
Pohjasta tulee silityksen aikana kalkkihiutaleita ja muita epäpuhtauksia.	Höyrysilitysrauta on uusi	Tämä on normaalia. Hiutaleet ovat harmittomia ja niiden muodostuminen loppuu, kun olet käyttänyt höyrysilitysrauta muutaman kerran.
Pohja on likainen	Olet ehkä silittänyt liian korkeassa lämpötilassa.	Puhdista pohja kostealla liinalla. Käytä suositeltavaa silityslämpötilaa.
	Vedessä olevia epäpuhtauksia tai kemikaaleja on kertynyt höyrysilitysraudan höyryaukkoihin ja/ tai pohjaan.	Puhdista pohja kostealla liinalla.
Pohjasta tulee likaista vettä.	Höyrysäiliöön on kertynyt liikaa kalkkia ja epäpuhtauksia.	Huuhtelee höyrysäiliö. Katso kohtaa Puhdistus ja hoito.
Silitysrauta tuottaa höyryä jatkuvasti.	Höyrypainike on lukitusasennossa.	Vapauta höyrylukitus, jos haluat laitteen tuottavan höyryä vain, kun höyrypainiketta painetaan.

Ongelma	Syy	Ratkaisu
Höyryä karkaa täyttöaukosta silityksen aikana	Et ehkä kiinnittänyt höyrysäiliön kantta huolellisesti, tai vettä on läiskynyt täyttöaukon ympärille.	Katkaise laitteesta virta ja anna sen jäähtyä. Poista höyrysäiliön kansi, pyyhi aukon ympärille roiskunut vesi ja kiinnitä kansi jälleen paikalleen. Käynnistä nyt laite uudelleen.
Tekstiilin pinnalle ilmestyy silityksen aikana märkiä pisteitä.	Höyrysilityksen aikana tekstiilien pinnalle ilmestyvät märät pisteet johtuvat silitysraudalla tiivistyneestä höyrystä. Silitä märkiä kohtia hetken aikaa ilman höyryä, jotta ne kuivuvat. Jos silitysraudan alusta on märkä, pyyhkäise sitä kuivalla kankaalla.	Voit estää höyryn tiivistymisen silitysraudalle käyttämällä verkkopintaista silityslautaa.

Description générale (fig. 1)

- A** Cordon d'arrivée de la vapeur
- B** Voyant de température
- C** Thermostat
- D** Activateur et verrou de vapeur
 - D1 verrou
 - D2 activateur
- E** Bouchon de la chaudière à vapeur
- F** Semelle
- G** Support fer
- H** Chaudière à vapeur
- I** Cordon d'alimentation
- J** Interrupteur de la chaudière avec voyant
- K** Commande de vapeur (GC6320 uniquement)
- L** Interrupteur du fer avec voyant

Important

Lisez attentivement ce mode d'emploi avant d'utiliser l'appareil et conservez-le pour un usage ultérieur.

- ▶ Vérifiez que la tension indiquée sur la plaque signalétique correspond bien à la tension secteur locale avant de brancher l'appareil.
- ▶ Branchez l'appareil uniquement sur une prise murale avec mise à la terre.
- ▶ N'utilisez pas l'appareil si la fiche, le cordon d'alimentation, le cordon d'arrivée de la vapeur ou l'appareil lui-même est endommagé, s'il est tombé ou s'il fuit.
- ▶ Vérifiez régulièrement l'état du cordon d'alimentation et du cordon d'arrivée de la vapeur.
- ▶ Si le cordon d'alimentation ou le cordon d'arrivée de la vapeur est endommagé, il doit être remplacé par Philips, par un Centre Service Agréé Philips ou par une personne qualifiée afin d'éviter tout accident.
- ▶ Ne laissez jamais le fer à repasser sans surveillance pendant qu'il est branché.
- ▶ Ne plongez jamais le fer ni la chaudière dans l'eau.
- ▶ Cet appareil n'est pas destiné à être utilisé par des personnes (notamment des enfants) dont les capacités physiques, sensorielles ou intellectuelles sont réduites, ou par des personnes manquant d'expérience ou de connaissances, à moins que celles-ci ne soient sous surveillance ou qu'elles aient reçu des instructions quant à l'utilisation de l'appareil par une personne responsable de leur sécurité.
- ▶ Veillez à ce que les enfants ne puissent pas jouer avec l'appareil.
- ▶ Veillez à toujours placer et utiliser le fer à repasser et la chaudière sur une surface stable, plane et nivelée. Ne posez jamais la chaudière sur la partie de la planche à repasser non prévue à cet effet.
- ▶ Utilisez le fer uniquement avec le support fourni.
- ▶ Évitez tout contact entre le cordon d'alimentation ou le cordon d'arrivée de la vapeur et la semelle lorsqu'elle est chaude.
- ▶ Le support du fer à repasser et sa semelle deviennent extrêmement chauds et peuvent donc provoquer des brûlures en cas de contact avec la peau. Si vous souhaitez déplacer la chaudière, ne touchez pas le support.
- ▶ Une fois le repassage terminé, lorsque vous nettoyez l'appareil, que vous remplissez ou videz le réservoir d'eau ou lorsque vous arrêtez de repasser, même un court instant, posez le fer sur son support, réglez les interrupteurs du fer et de la chaudière sur Off (Arrêt), puis débranchez le cordon d'alimentation de la prise secteur.
- ▶ Si de la vapeur s'échappe du bouchon de la chaudière lorsque l'appareil chauffe, éteignez celui-ci et resserrez le bouchon. Si la vapeur continue de s'échapper, éteignez l'appareil et contactez un Centre Service Agréé Philips.

- ▶ Ne dévissez jamais le bouchon lorsque la chaudière est encore chaude. Suivez les instructions décrites plus loin dans ce mode d'emploi.
- ▶ Ne fermez jamais la chaudière avec un autre bouchon que celui fourni avec l'appareil, car il fonctionne également comme soupape de sûreté.
- ▶ Cet appareil est destiné à un usage domestique uniquement.

Champs électromagnétiques (CEM)

Cet appareil Philips est conforme à toutes les normes relatives aux champs électromagnétiques (CEM). Il répond aux règles de sécurité établies sur la base des connaissances scientifiques actuelles s'il est manipulé correctement et conformément aux instructions de ce mode d'emploi.

Avant la première utilisation

- 1 Ôtez tout film de protection ou étiquette de la semelle et nettoyez-la avec un chiffon doux.
- 2 Déroulez complètement le cordon d'alimentation et le cordon d'arrivée de la vapeur.
- 3 Placez la chaudière sur une surface stable et plane.
- 4 Posez le fer à repasser sur son support.

Avant utilisation

Remplissage de la chaudière

Ne plongez jamais la chaudière dans l'eau.

N'ouvrez pas le bouchon de la chaudière lorsque le fer et la chaudière sont encore chauds.

Ne mettez pas de parfum, de vinaigre, d'amidon, de détartrants ou d'autres agents chimiques dans la chaudière à vapeur.

- 1 Retirez le cordon d'alimentation de la prise secteur.
- 2 Dévissez doucement le bouchon de la chaudière (fig. 2).

Remarque : Vous pouvez entendre un léger bruit lorsque vous dévissez le bouchon. Ce bruit est dû à la pression résiduelle ou dépression à l'intérieur de la chaudière. Ce phénomène est normal.

- 3 Remplissez la chaudière avec de l'eau du robinet jusqu'au niveau maximum (max. 1 litre) (fig. 3).

Remarque : Si l'eau du robinet dans votre région est très calcaire, il est conseillé de la mélanger avec de l'eau déminéralisée ou d'utiliser de l'eau déminéralisée.

- 4 Essuyez les gouttes d'eau éventuelles autour de l'orifice après le remplissage.
- 5 Vissez le bouchon sur l'orifice de remplissage de la chaudière.

Remplissage rapide

Si la chaudière se vide intégralement en cours de repassage, suivez la procédure ci-dessous pour la remplir rapidement.

- 1 Laissez l'appareil branché sur le secteur et assurez-vous que le fer est réglé sur On (Marche). (fig. 4)
- 2 Réglez l'interrupteur de la chaudière sur Off (Arrêt).
- 3 Maintenez l'activateur de vapeur enfoncé jusqu'à ce que la vapeur soit complètement éliminée (fig. 5).

- 4 Placez un morceau de tissu sur le bouchon de la chaudière.
- 5 Dévissez doucement le bouchon de la chaudière dans le sens contraire des aiguilles d'une montre tout en maintenant l'activateur de vapeur enfoncé.
Cette opération permet de réduire la pression de la chaudière.
- 6 Assurez-vous que la chaudière ne contient plus de vapeur.
- 7 Retirez le cordon d'alimentation de la prise secteur.
- 8 Laissez l'appareil refroidir pendant 2 minutes environ.
- 9 Remplissez la chaudière en respectant les instructions du chapitre « Remplissage de la chaudière » et laissez l'appareil chauffer.

Réglage de la température

- 1 Posez le fer à repasser sur son support.
- 2 Réglez la température de repassage recommandée en tournant le thermostat sur la position adéquate (fig. 6).

Consultez l'étiquette de lavage pour vérifier la température de repassage recommandée :

Symbole sur l'étiquette de lavage	Type de tissu	Réglage de température	Réglage vapeur (GC6320 uniquement)
	Fibres synthétiques (par ex. acétate, acrylique, viscose, polyamide, polyester) et soie	●	MIN (voir la section « Repassage sans vapeur »)
	Laine	●●	Bas - moyen
	Coton, lin	●●●	Moyen - MAX
	Notez que le symbole sur l'étiquette de lavage signifie que cet article ne peut pas être repassé.		

Si vous ne connaissez pas la composition du tissu, repassez en commençant par la température la plus basse sur une partie interne de l'article et invisible de l'extérieur.

Soie, laine et autres fibres synthétiques : repassez à l'envers afin d'éviter les taches.

Commencez toujours le repassage par les articles en fibres synthétiques nécessitant la température la plus basse.

- 3 Branchez le cordon d'alimentation sur une prise secteur mise à la terre, puis réglez les interrupteurs du fer et de la chaudière sur On (Marche). (fig. 7)
- Les voyants de la chaudière et du fer s'allument, ainsi que le voyant de température sur le fer.
 - La chaudière et la semelle commencent à chauffer.

Remarque : Lorsque le voyant de température s'éteint, le fer est suffisamment chaud.

Remarque : Si vous réglez la température sur un niveau plus bas après avoir repassé à une température élevée, attendez que le voyant de température s'allume de nouveau avant de poursuivre le repassage. Vous éviterez ainsi d'abîmer le tissu.

Remarque : Pendant le repassage, le voyant de température s'allume de temps en temps pour indiquer que le fer est en train de chauffer afin de maintenir une température adéquate.

Conseils

- Si le tissu est composé de fibres différentes, sélectionnez toujours la température exigée par la fibre la plus délicate, c'est-à-dire la température la plus basse. Si, par exemple, le tissu est composé de 60 % de polyester et de 40 % de coton, il doit être repassé à la température indiquée pour le polyester (●).
- Il est possible que le repassage à la vapeur de vêtements en laine provoque un lustrage. Pour éviter cela, intercalez un tissu sec ou retournez le vêtement pour le repasser sur l'envers.
- Le velours et les tissus qui ont tendance à lustrer doivent être repassés dans un seul sens, sans exercer trop de pression.
- Ne repassez pas à la vapeur les tissus de soie colorée car ils pourraient se tacher.

Utilisation de l'appareil

Repassage à la vapeur

Ne dirigez en aucun cas le jet de vapeur sur des personnes.

Le repassage à la vapeur est possible uniquement à des températures élevées (réglages de température : ●● à MAX).

1 Assurez-vous qu'il y a suffisamment d'eau dans la chaudière.

2 Sélectionnez une température comprise entre ●● et MAX.

3 GC6320 : sélectionnez un réglage vapeur approprié pour la température de repassage choisie. (fig. 8)

- Sélectionnez un réglage vapeur bas à moyen pour le réglage de température ●●.
- Sélectionnez un réglage vapeur moyen à MAX pour des réglages de température de ●●● à MAX.

Remarque : Le réglage de température ● ne permet pas d'utiliser la fonction vapeur.

4 Branchez le cordon d'alimentation sur une prise secteur mise à la terre, puis réglez les interrupteurs du fer et de la chaudière sur On (Marche).

● Les voyants de la chaudière et du fer s'allument, ainsi que le voyant de température sur le fer.

● La chaudière et la semelle commencent à chauffer.

- Début froid : la semelle chauffe en 2 minutes environ et l'eau de la chaudière en 8 minutes environ.
- Réchauffage rapide : si vous remplissez la chaudière au cours du repassage, l'eau de la chaudière chauffe en 6 minutes environ.

5 Lorsque l'eau dans le réservoir est suffisamment chaude pour le repassage à la vapeur, le voyant de la chaudière s'éteint.

● L'appareil est désormais prêt à l'emploi.

6 Maintenez l'activateur de vapeur enfoncé lorsque vous repassez à la vapeur. (fig. 9)

● Si vous souhaitez utiliser la fonction vapeur en permanence, faites glisser le verrou de vapeur en position de verrouillage. Pour arrêter l'émission de vapeur, relâchez le verrou de vapeur.

Remarque : Pendant le repassage à la vapeur, le voyant de température s'allume de temps en temps pour indiquer que le fer est en train de chauffer afin de maintenir une température adéquate.

Remarque : La vapeur à l'intérieur du cordon d'arrivée de la vapeur se condense si vous n'utilisez pas la fonction vapeur pendant quelque temps. Lors du prochain repassage à la vapeur, il est possible que quelques gouttes d'eau s'écoulent de la semelle.

Remarque : Pour éviter de mouiller vos vêtements, tenez le fer au-dessus d'un vieux chiffon et appuyez sur l'activateur de vapeur jusqu'à ce que l'appareil produise de la vapeur normalement.

Repassage sans vapeur

N'appuyez pas sur l'activateur de vapeur pendant le repassage.

- 1** Sélectionnez la température de repassage recommandée (voir le chapitre « Avant utilisation », section « Réglage de la température »).
- 2** Branchez le cordon d'alimentation sur une prise secteur mise à la terre, puis réglez l'interrupteur du fer sur On (Marche).
 - ▶ La semelle commence à chauffer.
- 3** Repassez sans utiliser l'activateur de vapeur.
 - ▶ Si vous appuyez malencontreusement sur ce bouton, de la vapeur s'échappe du fer. Pour éviter cela, réglez l'interrupteur de la chaudière sur Off (Arrêt) afin de couper l'arrivée de vapeur.
 - ▶ Si la chaudière est vide ou n'a pas suffisamment chauffé, vous entendez un son (clic) à l'intérieur de celle-ci. Ce phénomène est dû à l'ouverture de la soupape de vapeur. Il ne présente aucun danger.

Après le repassage

- 1** Réglez l'interrupteur du fer sur On (Marche) et l'interrupteur de la chaudière sur Off (Arrêt). (fig. 4)
- 2** Maintenez l'activateur de vapeur enfoncé jusqu'à ce que la vapeur soit complètement éliminée (fig. 10).
La chaudière est dépressurisée.
- 3** Retirez le cordon d'alimentation de la prise secteur.
- 4** Placez le fer sur son support et laissez-le refroidir avant de le nettoyer.

Caractéristiques

Défroissage vertical

Ne dirigez en aucun cas le jet de vapeur sur des personnes.

- ▶ Pour défroisser des rideaux ou des vêtements (vestes, costumes, manteaux) suspendus, tenez le fer en position verticale (fig. 11).
- 1** Appuyez sur l'activateur vapeur.

Vapeur réglable (GC6320 uniquement)

La commande de vapeur peut être réglée à tout moment sur une position comprise entre MIN et MAX (voir chapitre « Avant utilisation »).

Nettoyage et entretien

Fer à repasser

Laissez l'appareil refroidir suffisamment longtemps avant de le nettoyer.

Ne plongez jamais le fer dans l'eau et ne le rincez pas sous le robinet.

- 1** Nettoyez le fer avec un chiffon humide.
- 2** Nettoyez la semelle avec un chiffon humide et un détergent (liquide) non abrasif.

Chaudière à vapeur

Laissez le fer refroidir suffisamment longtemps avant de retirer le bouchon de la chaudière.

Rincez la chaudière tous les mois ou après 10 utilisations environ.

- 1 Retirez avec précaution le bouchon de la chaudière (fig. 2).
- 2 Rincez la chaudière avec 500 ml d'eau, puis retournez-la au-dessus de l'évier pour en vider l'eau (fig. 12).
- 3 Revissez le bouchon sur la chaudière.

Rangement

Assurez-vous que l'appareil a suffisamment refroidi avant de le ranger.

- 1 Débranchez l'appareil du secteur et laissez-le refroidir.
- 2 Videz la chaudière.
- 3 Vérifiez régulièrement que le cordon d'alimentation et le cordon d'arrivée de la vapeur ne sont pas endommagés.

Environnement

- Lorsqu'il ne fonctionnera plus, ne jetez pas l'appareil avec les ordures ménagères, mais déposez-le à un endroit assigné à cet effet, où il pourra être recyclé. Vous contribuerez ainsi à la protection de l'environnement (fig. 13).

Garantie et service

Si vous souhaitez obtenir des informations supplémentaires ou si vous rencontrez un problème, visitez le site Web de Philips à l'adresse www.philips.com ou contactez le Service Consommateurs Philips de votre pays (vous trouverez le numéro de téléphone correspondant sur le dépliant de garantie internationale). S'il n'existe pas de Service Consommateurs Philips dans votre pays, renseignez-vous auprès de votre revendeur local ou contactez le « Service Department of Philips Domestic Appliances and Personal Care BV ».

Dépannage

Cette rubrique présente les problèmes les plus courants que vous pouvez rencontrer avec votre fer à repasser. Veuillez consulter les différentes sections pour plus d'informations. Si vous n'arrivez pas à résoudre le problème, veuillez contacter le Service Consommateurs Philips de votre pays.

Problème	Cause	Solution
L'appareil ne chauffe pas.	Il s'agit d'un problème de branchement.	Vérifiez le cordon d'alimentation, la fiche et la prise secteur.
	La chaudière n'est pas allumée.	Assurez-vous que la chaudière est réglée sur On (Marche).
	La température sélectionnée est trop basse.	Sélectionnez une température plus élevée.
	Vous n'avez pas allumé le fer.	Assurez-vous que l'interrupteur du fer est réglé sur On (Marche).

Problème	Cause	Solution
De la fumée s'échappe du fer lors de la première mise en marche de l'appareil.	Certaines parties ont été légèrement graissées et peuvent dégager un peu de fumée lors de la première utilisation.	Ce phénomène est normal et s'arrêtera après un court instant.
L'appareil ne produit pas de vapeur.	La chaudière et/ou le fer ne sont peut-être pas allumés.	Réglez l'interrupteur du fer et de la chaudière sur On (Marche).
	Il n'y a pas assez d'eau dans le réservoir d'eau.	Remplissez le réservoir d'eau (voir le chapitre « Avant utilisation »).
	La chaudière n'a pas suffisamment chauffé.	Patiencez 6 à 8 minutes jusqu'à ce que la chaudière chauffe.
	La température de repassage sélectionnée est trop basse pour le repassage à la vapeur.	Sélectionnez une température de ●● ou supérieure.
	Si le fer est réglé sur une température très élevée, la vapeur produite est sèche et quasiment invisible. Plus la température ambiante est haute, moins la vapeur est visible : elle sera complètement invisible si la température est réglée sur MAX.	Pour vérifier si le fer produit de la vapeur, réglez le fer sur une température inférieure, par ex. ●●.
Des gouttes d'eau s'écoulent de la semelle.	Vous avez peut-être réglé le thermostat sur un niveau trop bas pour le repassage à la vapeur.	Sélectionnez une température de repassage adaptée au repassage à la vapeur (réglages de température ●● à MAX).
	Vous n'avez peut-être pas allumé le fer.	Réglez l'interrupteur du fer sur On (Marche), puis attendez que le fer chauffe.
	Vous avez peut-être placé la chaudière sur une surface instable ou non plane.	Placez-la sur une surface stable et plane.
	Lorsque vous commencez le repassage à la vapeur ou si vous vous êtes arrêté pendant un instant, la vapeur se condense dans le cordon, laissant des gouttes d'eau s'écouler de la semelle.	Ce phénomène est normal. Tenez le fer au-dessus d'un chiffon et appuyez sur l'activateur de vapeur. Le chiffon absorbe les gouttes d'eau. Au bout de quelques secondes, l'émission de vapeur revient à la normale.
Des particules de calcaire et des impuretés s'écoulent de la semelle.	Le fer est neuf.	Ce phénomène est normal. Ces particules sont sans danger et disparaîtront au bout de quelques utilisations.

Problème	Cause	Solution
La semelle est sale.	Vous avez peut-être repassé à une température trop élevée.	Nettoyez la semelle à l'aide d'un chiffon humide. Réglez la température de repassage recommandée.
	Des impuretés ou dépôts de calcaire se sont formés sur les événements à vapeur et/ou à l'intérieur de la semelle.	Nettoyez la semelle avec un chiffon humide.
L'eau s'écoulant de la semelle est sale.	La chaudière contient trop de calcaire/minéraux.	Rincez la chaudière. Voir le chapitre « Nettoyage et entretien ».
Le fer produit de la vapeur en continu.	Vous avez fait glisser l'activateur de vapeur en position de verrouillage.	Déverrouillez le bouton vapeur si vous souhaitez uniquement obtenir de la vapeur lorsque vous appuyez sur l'activateur de vapeur.
De la vapeur s'échappe de l'orifice de remplissage pendant le repassage.	Le bouchon de la chaudière n'est peut-être pas assez serré ou des gouttes d'eau sont présentes autour de l'orifice de remplissage.	Éteignez l'appareil et laissez-le refroidir. Retirez le bouchon, essuyez les gouttes d'eau autour de l'orifice, puis revissez fermement le bouchon. Remettez l'appareil en marche.
Des zones humides apparaissent sur le tissu pendant le repassage.	Il peut arriver que la vapeur se condense sur la planche à repasser, entraînant l'apparition de zones humides sur vos tissus lorsque vous repassez à la vapeur. Repassez sans vapeur ces zones humides jusqu'à ce qu'elles disparaissent. Si l'envers de la planche à repasser est également humide, séchez-le à l'aide d'un chiffon sec.	Pour empêcher la condensation sur la planche à repasser, utilisez une planche à repasser métallique.

Descrizione generale (fig. 1)

- A** Tubo del vapore
- B** Spia della temperatura
- C** Termostato
- D** Blocco e attivatore del vapore
 - D1 Blocco
 - D2 Attivatore
- E** Tappo del serbatoio del vapore
- F** Piastra
- G** Supporto del ferro
- H** Serbatoio del vapore
- I** Cavo di alimentazione
- J** Interruttore del serbatoio del vapore, con spia
- K** Regolatore del vapore (solo GC6320)
- L** Interruttore del ferro, con spia

Importante

Prima di utilizzare l'apparecchio, leggete attentamente il presente manuale e conservatelo per eventuali riferimenti futuri.

- ▶ **Prima di collegare l'apparecchio, controllate che la tensione indicata sulla placchetta corrisponda a quella della rete locale.**
- ▶ **Collegate l'apparecchio esclusivamente a una presa di messa a terra.**
- ▶ **Non utilizzate l'apparecchio nel caso in cui la spina, il cavo di alimentazione, il tubo del vapore o l'apparecchio stesso siano danneggiati o in presenza di rotture o perdite dall'apparecchio.**
- ▶ **Verificate periodicamente le condizioni del cavo di alimentazione e del tubo del vapore.**
- ▶ **Nel caso in cui il cavo di alimentazione o il tubo del vapore fossero danneggiati, dovranno essere sostituiti presso i centri autorizzati Philips, i rivenditori specializzati oppure da personale opportunamente qualificato, per evitare situazioni pericolose.**
- ▶ **Non lasciate mai l'apparecchio incustodito quando è collegato alla presa di corrente.**
- ▶ **Non immergete mai il ferro o il serbatoio del vapore nell'acqua.**
- ▶ **L'apparecchio non è destinato a persone (inclusi bambini) con capacità mentali, fisiche o sensoriali ridotte, fatti salvi i casi in cui tali persone abbiano ricevuto assistenza o formazione per l'uso dell'apparecchio da una persona responsabile della loro sicurezza.**
- ▶ **Adottate le dovute precauzioni per evitare che i bambini giochino con l'apparecchio.**
- ▶ **Appoggiate e utilizzate sempre sia il ferro che il serbatoio di vapore su una superficie stabile e perfettamente piana. Non appoggiate il serbatoio sulla parte morbida dell'asse da stiro.**
- ▶ **Usate il ferro esclusivamente con il supporto fornito.**
- ▶ **Evitate che il cavo di alimentazione e il tubo del vapore vengano a contatto con la piastra quando questa è calda.**
- ▶ **Il supporto e la piastra del ferro possono raggiungere temperature molto elevate e provocare scottature se a contatto con la pelle. Se desiderate spostare il serbatoio del vapore, non toccate mai il supporto.**
- ▶ **Dopo aver utilizzato l'apparecchio, durante le operazioni di pulizia, riempimento o svuotamento del serbatoio dell'acqua, oppure se lasciate l'apparecchio incustodito anche per un breve periodo, appoggiate il ferro sull'apposito supporto, spegnete l'interruttore del ferro e quello del serbatoio di vapore e scollegate la spina dalla presa a muro.**
- ▶ **Nel caso di fuoriuscita di vapore dal tappo del serbatoio durante la fase di riscaldamento, spegnete subito il ferro e stringete bene il tappo del serbatoio. Se dal tappo continua a uscire vapore durante la fase di riscaldamento, spegnete l'apparecchio e rivolgetevi a un Centro autorizzato Philips.**
- ▶ **Non togliete mai il tappo dal serbatoio se quest'ultimo è ancora caldo. Seguite le istruzioni riportate più avanti in questo manuale.**

- ▶ Per il serbatoio di vapore, utilizzate esclusivamente il tappo fornito con l'apparecchio: il tappo originale funziona anche da valvola di sicurezza.
- ▶ Questo apparecchio è destinato esclusivamente a uso domestico.

Campi elettromagnetici (EMF)

Questo apparecchio Philips è conforme a tutti gli standard relativi ai campi elettromagnetici (EMF). Se utilizzato in modo appropriato seguendo le istruzioni contenute nel presente manuale utente, l'apparecchio consente un utilizzo sicuro come confermato dai risultati scientifici attualmente disponibili.

Prima di utilizzare l'apparecchio per la prima volta

- 1** Rimuovete eventuali adesivi o fogli di protezione dalla piastra e pulite quest'ultima con un panno morbido.
- 2** Srotolate completamente il cavo di alimentazione e il tubo del vapore.
- 3** Appoggiate il serbatoio del vapore su una superficie piana e stabile.
- 4** Appoggiate il ferro sull'apposito supporto.

Predisposizione dell'apparecchio

Come riempire il serbatoio

non immergete mai il serbatoio del vapore in acqua.

Non aprite il tappo del serbatoio del vapore quando il ferro e il serbatoio sono ancora caldi.

Non mettete profumi, aceto, amido, agenti disincrostanti, prodotti per la stiratura o altri prodotti chimici nel serbatoio del vapore.

- 1** Scollegate la spina dalla presa a muro.
- 2** Svitare lentamente il tappo del serbatoio (fig. 2).

Nota: Svitando il tappo potreste sentire un rumore, causato dal vuoto o dalla pressione residua contenuta all'interno del serbatoio del vapore. Si tratta di un fenomeno del tutto normale.

- 3** Riempite il serbatoio con acqua di rubinetto fino al livello massimo (max. 1 litro) (fig. 3).

Nota: in caso di acqua particolarmente dura, vi consigliamo di mescolarla con la stessa quantità di acqua distillata o di usare solo acqua distillata.

- 4** Una volta riempito il serbatoio, asciugate eventuali residui d'acqua attorno al foro di riempimento.
- 5** Avvitare bene il tappo sul foro di riempimento del serbatoio del vapore.

Riempimento rapido

Se il serbatoio del vapore rimane vuoto durante la stiratura, seguite la procedura riportata in basso per riempire rapidamente il serbatoio del vapore.

- 1** Non staccate dalla presa a muro il cavo di alimentazione dell'apparecchio e lasciate l'interruttore del ferro in posizione di "ferro acceso". (fig. 4)
- 2** Spegnete l'interruttore del serbatoio del vapore.
- 3** Premete il pulsante dell'attivatore fino a quando non avvertirete più la fuoriuscita di vapore dall'apparecchio (fig. 5).

- 4** Ponete un panno sul coperchio del serbatoio del vapore.
- 5** Tenendo premuto il pulsante dell'attivatore, svitate lentamente in senso antiorario il tappo del serbatoio del vapore.
In questo modo si scarica la pressione all'interno del serbatoio del vapore.
- 6** Accertatevi che non rimanga vapore all'interno del serbatoio.
- 7** Scollegate la spina dalla presa a muro.
- 8** Lasciate raffreddare l'apparecchio per circa 2 minuti.
- 9** Riempite il serbatoio come indicato nella sezione "Come riempire il serbatoio" e fate riscaldare nuovamente l'apparecchio.

Impostazione della temperatura

- 1** Appoggiate il ferro sull'apposito supporto.
- 2** Impostate la temperatura di stiratura desiderata ruotando il termostato sulla posizione appropriata (fig. 6).

Verificate sull'etichetta del capo la temperatura di stiratura richiesta:

Simbolo sull'etichetta per il lavaggio	Tipo di tessuto	Impostazione temperatura	Impostazione vapore (solo GC6320)
	Tessuti sintetici (es. acetato, acrilico, viscosa, poliammide, poliestere) e seta.	●	MIN (vedere "Stiratura senza vapore")
	Lana	●●	Da basso a medio
	Cotone, lino	●●●	Da Medio a MAX
	Attenzione: il simbolo sull'etichetta indica che il capo non può essere stirato.		

Se non si conosce il tessuto del capo da stirare, si consiglia di stirare un angolo nascosto per determinare la temperatura più indicata.

Seta, lana e fibre sintetiche: stirate il capo a rovescio per evitare aloni lucidi.

Iniziate a stirare i capi che richiedono una temperatura di stiratura più bassa, ad esempio i tessuti sintetici.

- 3** Inserite la spina nella presa di corrente e accendete l'interruttore del serbatoio del vapore e l'interruttore del ferro. (fig. 7)
 - Le spie di accensione del serbatoio e del ferro si accendono. Si accende inoltre la spia della temperatura sul ferro.
 - Il serbatoio del vapore e la piastra iniziano a riscaldarsi.

Nota: Quando la spia della temperatura si spegne, significa che il ferro è sufficientemente caldo.

Nota: Se dopo aver stirato a un'alta temperatura decidete di ridurre quest'ultima usando il termostato, per evitare di rovinare i tessuti, prima di continuare a stirare attendete fino a quando non si sarà riaccesa la spia della temperatura.

Nota: durante la stiratura la spia della temperatura si accende, di quando in quando, per indicare che il ferro si sta riscaldando per mantenersi alla temperatura desiderata.

Consigli

- Nel caso di tessuti composti da fibre diverse, scegliete sempre la temperatura richiesta per la fibra più delicata, cioè quella più bassa. Ad esempio: un capo composto per il 60% di poliestere e per il 40% di cotone deve essere stirato alla temperatura indicata per il poliestere (●) e senza vapore.
- Quando si stirano a vapore i capi in lana, è possibile che si formino sul tessuto degli aloni lucidi. Per evitare che ciò si verifichi, tenete un panno asciutto tra il capo e il ferro mentre stirate oppure stirate il capo da rovescio.
- Il velluto e altri tessuti che tendono a diventare lucidi devono essere stirati sempre nella stessa direzione (quella del pelo), esercitando solo una leggerissima pressione.
- Non usate il vapore per stirare la seta colorata, per evitare di macchiare il tessuto.

Modalità d'uso dell'apparecchio

Stiratura a vapore

non puntate mai il getto di vapore verso le persone.

La stiratura a vapore è possibile solo alle temperature più alte (temperature da ●● a MAX).

- 1** Controllate che ci sia una quantità d'acqua sufficiente nel serbatoio.
- 2** Selezionate una temperatura tra ●● e MAX.
- 3** GC6320: selezionate un'impostazione di vapore adatta alla temperatura di stiratura scelta: (fig. 8)
 - Selezionate un'impostazione da bassa a media per temperature ●●.
 - Selezionate un'impostazione da media a MAX per temperature da ●●● a MAX.

Nota: Non usate il vapore per temperature ●.

- 4** Inserite la spina nella presa di corrente e accendete l'interruttore del serbatoio del vapore e l'interruttore del ferro.
 - Le spie di accensione del serbatoio e del ferro si accendono. Si accende inoltre la spia della temperatura sul ferro.
 - Il serbatoio del vapore e la piastra iniziano a riscaldarsi.
 - Partenza a freddo: la piastra impiega circa 2 minuti per riscaldarsi, mentre per il serbatoio del vapore occorrono circa 8 minuti.
 - Riscaldamento rapido: se riempiete il serbatoio del vapore durante la stiratura, l'acqua impiegherà circa 6 minuti per riscaldarsi.
- 5** Non appena l'acqua contenuta nel serbatoio è sufficientemente calda per stirare a vapore, la spia del serbatoio del vapore si spegne.
 - L'apparecchio è pronto alla stiratura a vapore.
- 6** Tenete premuto l'attivatore di vapore mentre stirate a vapore. (fig. 9)
 - Per utilizzare il vapore in modo continuo, fate scorrere il blocco dell'attivatore in posizione di blocco. Per interrompere l'erogazione di vapore, rilasciate il blocco dell'attivatore.

Nota: Durante la stiratura a vapore la spia del termostato si accenderà di quando in quando, per indicare che il ferro si sta riscaldando per mantenere la temperatura corretta.

Nota: se la funzione vapore non viene usata per un po' di tempo, il vapore ancora presente nel tubo potrebbe condensarsi e trasformarsi in acqua. Quando iniziate a stirare, questo potrebbe provocare la fuoriuscita di alcune gocce d'acqua dalla piastra.

Nota: per evitare che le gocce finiscano sui vostri capi, tenete il ferro su un panno e premete alcune volte l'attivatore di vapore fino a quando la produzione di vapore non si sarà normalizzata. A questo punto potete iniziare nuovamente a stirare.

Stiratura senza vapore

non premete il pulsante dell'attivatore di vapore mentre stirate.

- 1** Selezionate la temperatura di stiratura consigliata (vedere "Predisposizione dell'apparecchio", sezione "Impostazione della temperatura").
- 2** Inserite la spina nella presa di corrente e accendete l'interruttore del ferro.
 - La piastra inizia a riscaldarsi.
- 3** Stirate senza premere l'attivatore di vapore.
 - Se premete per errore l'attivatore di vapore mentre stirate, verrà erogato un po' di vapore. Per evitare che ciò accada, accertatevi che l'interruttore del serbatoio del vapore sia spento in modo da bloccare completamente l'erogazione del vapore.
 - Se il serbatoio del vapore è vuoto o non sufficientemente caldo, sentirete un ticchettio all'interno del serbatoio. Si tratta di un fenomeno innocuo, causato dall'apertura della valvola del vapore.

Al termine della stiratura

- 1** Lasciate acceso l'interruttore del ferro e spegnete l'interruttore del serbatoio del vapore. (fig. 4)
- 2** Premete il pulsante dell'attivatore fino a quando non avvertirete più la fuoriuscita di vapore dall'apparecchio (fig. 10).
In questo modo si scarica la pressione all'interno del serbatoio del vapore.
- 3** Scollegate la spina dalla presa a muro.
- 4** Collocate il ferro sull'apposito supporto e lasciatelo raffreddare prima di pulirlo.

Caratteristiche

Come stirare a vapore in posizione verticale

non puntate mai il getto di vapore verso le persone.

- Per stirare a vapore tende o abiti appesi (come giacche, completi o soprabiti), tenete il ferro in posizione verticale (fig. 11).
- 1** Premete l'attivatore del vapore.

Vapore variabile (solo GC6320)

Il controllo vapore può essere regolato continuamente e impostato in una qualsiasi posizione compresa fra MIN e MAX (vedere "Predisposizione dell'apparecchio").

Pulizia e manutenzione

Ferro

lasciate raffreddare il ferro prima di pulirlo.

Non immergete mai il ferro nell'acqua, né risciacquatelo sotto il rubinetto.

- 1** Pulite il ferro con un panno umido.

- 2 Eliminate il calcare ed eventuali altri residui dalla piastra con un panno umido e un detergente (liquido) non abrasivo.

Serbatoio del vapore

Fate raffreddare l'apparecchio prima di togliere il tappo del serbatoio del vapore.

Risciacquate il serbatoio del vapore una volta al mese o dopo averlo usato una decina di volte.

- 1 Aprite con cautela il tappo del serbatoio a vapore (fig. 2).
- 2 Risciacquate il serbatoio del vapore con 500 ml di acqua pulita, quindi tenetelo capovolto sul lavandino in modo da lasciar fuoriuscire tutta l'acqua (fig. 12).
- 3 Riavvitare il tappo sul serbatoio del vapore.

Come riporre l'apparecchio

Controllate che l'apparecchio sia sufficientemente freddo prima di riporlo.

- 1 Togliete la spina dalla presa e lasciate raffreddare l'apparecchio.
- 2 Svuotate il serbatoio del vapore.
- 3 Controllate periodicamente le condizioni del cavo di alimentazione e del tubo del vapore.

Tutela dell'ambiente

- Per contribuire alla tutela dell'ambiente, non smaltite l'apparecchio insieme ai rifiuti domestici, ma consegnatelo a un centro di raccolta ufficiale (fig. 13).

Garanzia e assistenza

Per ulteriori informazioni o eventuali problemi, visitate il sito Web Philips all'indirizzo www.philips.com oppure contattate il Centro Assistenza Clienti Philips locale (il numero di telefono è riportato nell'opuscolo della garanzia). Qualora non fosse disponibile un Centro Assistenza Clienti locale, rivolgetevi al rivenditore autorizzato Philips oppure contattate il Reparto assistenza Philips Domestic Appliances & Personal Care BV.

Risoluzione dei guasti

In questo capitolo vengono riportati i problemi più ricorrenti riscontrati durante l'uso del ferro. Per ulteriori dettagli, vi preghiamo di leggere i diversi capitoli. Nel caso non riuscite a risolvere il problema, vi preghiamo di contattare il Centro Assistenza Clienti Philips locale.

Problema	Causa	Soluzione
L'apparecchio non si scalda.	È presente un problema di alimentazione.	Verificate il cavo di alimentazione, lo spinotto e la presa a muro.
	Il serbatoio del vapore non è acceso.	Assicuratevi che il serbatoio del vapore sia acceso.
	La temperatura selezionata è troppo bassa.	Selezionate una temperatura più alta.
	Il ferro non è stato acceso.	Assicuratevi che il ferro sia acceso.

Problema	Causa	Soluzione
Quando accendo il ferro nuovo, esce del fumo.	Alcune parti dell'apparecchio sono state leggermente lubrificate in fabbrica e le prime volte possono provocare una leggera fuoriuscita di fumo quando vengono riscaldate.	Si tratta di un fenomeno del tutto normale, destinato a scomparire in poco tempo.
Il ferro non emette vapore.	Il serbatoio del vapore e/o il ferro potrebbero non essere accesi.	Accendete il ferro e il serbatoio del vapore.
	Non c'è abbastanza acqua nel serbatoio.	Riempite il serbatoio dell'acqua (vedere il capitolo "Predisposizione dell'apparecchio").
	Il serbatoio del vapore non è sufficientemente caldo.	Attendete 6-8 minuti in modo che il serbatoio del vapore si riscaldi.
	La temperatura selezionata è troppo bassa per la stiratura a vapore.	Selezionate una temperatura pari a ●● o superiore.
	Se il ferro è stato impostato su una temperatura molto elevata, il vapore prodotto risulterà secco e poco visibile. Sarà ancora meno visibile in caso di temperatura ambiente relativamente elevata e diventerà del tutto invisibile nel caso la temperatura sia stata impostata su MAX.	Per controllare che il ferro stia effettivamente erogando vapore, impostate l'apparecchio su una temperatura inferiore, ad esempio ●●.
Dalla piastra fuoriescono goccioline d'acqua.	Il termostato è stato impostato su una temperatura troppo bassa per la stiratura a vapore.	Selezionate una temperatura adatta per la stiratura a vapore (impostazioni temperatura da ●● a MAX).
	È possibile che il ferro non sia stato acceso.	Impostate l'interruttore del ferro su "on" e aspettate che il ferro sia caldo.
	È possibile che abbiate posizionato il serbatoio del vapore su una superficie instabile e/o non piana.	Appoggiate il serbatoio del vapore su una superficie piana e stabile.
	Quando iniziate a stirare a vapore e successivamente interrompete per qualche tempo la stiratura, il vapore presente nel tubo si raffredda e si trasforma in acqua, che causa la fuoriuscita di goccioline dalla piastra.	È un fenomeno del tutto normale: tenete il ferro su un panno e premete il pulsante del vapore. Il panno assorbe le gocce d'acqua e dopo alcuni secondi l'erogazione del vapore si stabilizza.
Dalla piastra fuoriescono impurità e residui di calcare.	Il ferro è nuovo.	Si tratta di un fenomeno normale. Le particelle non sono nocive e spariranno dopo che avrete usato il ferro alcune volte.

Problema	Causa	Soluzione
La piastra è sporca.	È possibile che la temperatura sia troppo elevata.	Pulite la piastra con un panno umido. Selezionate la temperatura di stiratura consigliata.
	Le impurità o le sostanze chimiche presenti nell'acqua si sono depositate sui fori di fuoriuscita del vapore e/o sulla piastra.	Pulite la piastra con un panno umido.
Dalla piastra fuoriesce acqua sporca.	All'interno del serbatoio di vapore si è accumulata una quantità eccessiva di calcare e minerali.	Sciacquate il serbatoio del vapore. Vedere il capitolo "Pulizia e manutenzione".
Il ferro emette vapore in continuazione.	Avete portato l'attivatore di vapore in posizione di blocco.	Sganciate il blocco del vapore se volete erogare vapore solo premendo l'attivatore di vapore.
Durante la stiratura fuoriesce del vapore dal foro di riempimento del serbatoio.	È possibile che il tappo del serbatoio del vapore non sia stato chiuso correttamente oppure sia fuoriuscita un po' d'acqua durante il riempimento.	Spegnete l'apparecchio e lasciatelo raffreddare. Togliete il tappo del serbatoio del vapore, asciugate l'acqua intorno al foro di riempimento e reinserte il tappo. A questo punto, potete riaccendere l'apparecchio.
Durante la stiratura rimangono zone bagnate sui tessuti.	Le zone bagnate compaiono talvolta sui tessuti dopo la stiratura a vapore perché il vapore si condensa sull'asse da stiro. Passate più volte il ferro sulle zone bagnate senza erogare vapore per asciugarle. Se la parte inferiore dell'asse da stiro è bagnata, asciugatela con un panno asciutto.	Per evitare che il vapore si condensi sull'asse da stiro, utilizzate un asse con piano a rete.

Algemene beschrijving (fig. 1)

- A** Toevoerslang
- B** Temperatuurlampje
- C** Temperatuurregelaar
- D** Stoomknop met vergrendeling
 - D1 vergrendeling
 - D2 stoomknop
- E** Stoomtankdop
- F** Zoolplaat
- G** Strijkijzerplateau
- H** Stoomtank
- I** Netsnoer
- J** Stoomtankschakelaar met aan-lampje
- K** Stoomregelaar (alleen GC6320)
- L** Strijkijzerschakelaar met aan-lampje

Belangrijk

Lees deze gebruiksaanwijzing zorgvuldig door voordat u het apparaat gaat gebruiken. Bewaar de gebruiksaanwijzing om deze indien nodig te kunnen raadplegen.

- ▶ **Controleer of het voltage aangegeven op het typeplaatje overeenkomt met de plaatselijke netspanning voordat u het apparaat aansluit.**
- ▶ **Sluit het apparaat alleen aan op een geaard stopcontact.**
- ▶ **Gebruik het apparaat niet indien de stekker, het snoer, de toevoerslang of het apparaat zelf zichtbaar beschadigd is. Gebruik het apparaat ook niet meer als het is gevallen of als het lekt.**
- ▶ **Controleer regelmatig of het snoer en de toevoerslang niet beschadigd zijn.**
- ▶ **Indien het netsnoer of de toevoerslang beschadigd is, moet deze worden vervangen door Philips, een door Philips geautoriseerd servicecentrum of personen met vergelijkbare kwalificaties om gevaar te voorkomen.**
- ▶ **Laat het apparaat nooit onbeheerd achter terwijl het op netspanning is aangesloten.**
- ▶ **Dompel het strijkijzer of de stoomtank nooit in water.**
- ▶ **Dit apparaat is niet bedoeld voor gebruik door personen (waaronder kinderen) met verminderde lichamelijke, zintuiglijke of geestelijke vermogens, of die gebrek aan ervaring of kennis hebben, tenzij iemand die verantwoordelijk is voor hun veiligheid toezicht op hen houdt of hen heeft uitgelegd hoe het apparaat dient te worden gebruikt.**
- ▶ **Houd toezicht op kinderen om te voorkomen dat ze met het apparaat gaan spelen.**
- ▶ **Plaats en gebruik het strijkijzer en de stoomtank altijd op een stabiele, vlakke en horizontale ondergrond. Plaats de stoomtank nooit op het zachte gedeelte van de strijkplank.**
- ▶ **Gebruik het strijkijzer uitsluitend in combinatie met de bijgeleverde houder.**
- ▶ **Voorkom dat het netsnoer en de toevoerslang in aanraking komen met de hete zoolplaat.**
- ▶ **Het strijkijzerplateau en de zoolplaat van het strijkijzer kunnen zeer heet worden en bij aanraking brandwonden veroorzaken. Als u de stoomtank wilt verplaatsen, raak het strijkijzerplateau dan niet aan.**
- ▶ **Wanneer u klaar bent met strijken, wanneer u het apparaat gaat schoonmaken, wanneer u het waterreservoir vult of leegt en ook wanneer u even bij het strijkijzer wegloopt, plaats het strijkijzer dan op het strijkijzerplateau, zet de strijkijzerschakelaar en de stoomtankschakelaar in de uit-stand en haal de stekker uit het stopcontact.**
- ▶ **Als er stoom van onder de stoomtankdop komt tijdens het opwarmen, schakel het apparaat dan uit en draai de stoomtankdop verder vast. Als er stoom blijft ontsnappen tijdens het opwarmen, schakel het apparaat dan uit en neem contact op met een door Philips geautoriseerd servicecentrum.**
- ▶ **Verwijder nooit de stoomtankdop wanneer de stoomtank nog heet is. Volg de instructies verderop in deze gebruiksaanwijzing.**

- Gebruik uitsluitend de bijgeleverde dop op de stoomtank, aangezien deze ook als veiligheidsventiel dient.
- Dit apparaat is uitsluitend bedoeld voor huishoudelijk gebruik.

Elektromagnetische velden (EMV)

Dit Philips-apparaat voldoet aan alle richtlijnen met betrekking tot elektromagnetische velden (EMV). Mits het apparaat op de juiste wijze en volgens de instructies in deze gebruiksaanwijzing wordt gebruikt, is het veilig te gebruiken volgens het nu beschikbare wetenschappelijke bewijs.

Voor het eerste gebruik

- 1** Verwijder eventuele stickers of beschermfolie van de zoolplaat en maak deze schoon met een zachte doek.
- 2** Wikkel het netsnoer en de toevoerslang volledig af.
- 3** Plaats de stoomtank op een stabiele, vlakke ondergrond.
- 4** Plaats het strijkijzer op het strijkijzerplateau.

Klaarmaken voor gebruik

De stoomtank vullen

Dompel de stoomtank nooit in water.

Verwijder de stoomtankdop nooit wanneer het strijkijzer en de stoomtank nog heet zijn.

Doe geen reukstof, azijn, stijfsel, ontkalkers, strijkconcentraat of andere chemicaliën in de stoomtank.

- 1** Haal de stekker uit het stopcontact.
- 2** Draai de stoomtankdop langzaam los (fig. 2).

Opmerking: Wanneer u de dop verwijdert, kan het voorkomen dat u een geluid hoort. Dit geluid wordt veroorzaakt door onderdruk of nog aanwezige overdruk in de tank. Dit is normaal.

- 3** Vul de stoomtank met kraanwater tot aan het maximumniveau (max. 1 liter) (fig. 3).

Opmerking: Als het kraanwater in uw woongebied erg hard is, raden wij u aan het water te mengen met een gelijke hoeveelheid gedistilleerd water, of alleen gedistilleerd water te gebruiken.

- 4** Veeg na het vullen water weg dat rond de vulopening zit.
- 5** Schroef de dop stevig op de vulopening van de stoomtank.

Snel bijvullen





Als de stoomtank leeg raakt tijdens het strijken, volg dan de onderstaande procedure om de stoomtank snel bij te vullen.

- 1** Laat de stekker van het apparaat in het stopcontact zitten en zorg dat de strijkijzerschakelaar in de aan-stand staat. (fig. 4)
- 2** Zet de stoomtankschakelaar in de uit-stand.
- 3** Druk op de stoomknop tot u geen stoom meer uit het apparaat hoort komen (fig. 5).
- 4** Plaats een doek over de stoomtankdop.

- 5** Houd de stoomknop ingedrukt en draai de stoomtankdop linksom los. Hierdoor ontsnapt de overdruk uit de stoomtank.
- 6** Zorg dat er geen stoom meer in de stoomtank zit.
- 7** Haal de stekker uit het stopcontact.
- 8** Laat het apparaat ongeveer 2 minuten afkoelen.
- 9** Vul de stoomtank met water zoals beschreven staat in 'De stoomtank vullen' en laat het apparaat weer opwarmen.

De temperatuur instellen

- 1** Plaats het strijkijzer op het strijkijzerplateau.
- 2** Stel de vereiste strijktemperatuur in door de temperatuurregelaar naar de juiste stand te draaien (fig. 6).
Raadpleeg het wasetiket van het te strijken artikel voor de juiste strijktemperatuur:

Symbool op wasetiket	Soort stof	Temperatuurstand	Stoomstand (alleen GC6320)
	Synthetische stoffen (bijv. acetaat, acryl, viscose, polyamide, polyester) en zijde	●	MIN (zie 'Strijken zonder stoom')
	Wol	●●	Laag tot gemiddeld
	Katoen, linnen	●●●	Gemiddeld tot MAX
	Let op:  op het wasetiket betekent dat het kledingstuk niet kan worden gestreken.		

Als u niet zeker weet van welk materiaal het artikel gemaakt is, probeer de gekozen strijktemperatuur dan eerst uit op een plek die niet zichtbaar is wanneer u het artikel draagt of gebruikt.

Zijde, wol en synthetische materialen: strijk de binnenkant van de stoffen om glimmende plekken te voorkomen.

Strijk eerst de artikelen die op de laagste temperatuur gestreken moeten worden, zoals artikelen gemaakt van synthetische stoffen.

- 3** Steek de stekker in een geaard stopcontact en zet zowel de stoomtankschakelaar als de strijkijzerschakelaar in de aan-stand. (fig. 7)
 - De aan-lampjes van de stoomtank en het strijkijzer gaan branden. Ook het temperatuurlampje op het strijkijzer gaat branden.
 - De stoomtank en de zoolplaat warmen nu op.

Opmerking: Wanneer het temperatuurlampje uitgaat, is het strijkijzer heet genoeg.

Opmerking: Als u op een hoge temperatuur aan het strijken bent en de temperatuurregelaar vervolgens naar een lagere stand zet, wacht dan totdat het temperatuurlampje weer gaat branden voordat u doorgaat met strijken. Dit voorkomt beschadiging van uw stoffen.

Opmerking: Tijdens het strijken gaat het temperatuurlampje af en toe aan om aan te geven dat het strijkijzer aan het opwarmen is naar de ingestelde temperatuur.

Tips

- Als de stof uit meerdere soorten vezels bestaat, selecteer dan altijd de temperatuur die is vereist voor de meest tere vezel, dus de laagste temperatuur. Als een stof bijvoorbeeld voor 60% uit polyester en voor 40% uit katoen bestaat, dient deze zonder stoom te worden gestreken op de temperatuur die is aangegeven voor polyester (●).
- Wanneer u wol stoomstrijkt, ontstaan er mogelijk glimmende plekken. Om dit te voorkomen, gebruikt u een droge perslap of keert u de kleding binnenstebuiten en strijkt u de binnenkant.
- Fluweel en andere stoffen die snel glimmende plekken krijgen, moeten in één richting worden gestreken (met de vleug mee) zonder veel druk uit te oefenen.
- Gebruik geen stoom wanneer u gekleurde zijde strijkt. Dit kan vlekken veroorzaken.

Het apparaat gebruiken

Stoomstrijken

Richt de stoom nooit op mensen.

Stoomstrijken is alleen mogelijk bij hogere strijktemperaturen (temperatuurstand ●● tot MAX).

- 1** Zorg ervoor dat er voldoende water in de stoomtank zit.
- 2** Kies een strijktemperatuur tussen ●● en MAX.
- 3** GC6320: zet de stoomregelaar op een stand die geschikt is voor de ingestelde strijktemperatuur. (fig. 8)
 - Kies een lage tot gemiddelde stoomstand bij temperatuurstand ●●.
 - Kies een gemiddelde tot MAX-stoomstand bij temperatuurstanden van ●●● tot MAX.

Opmerking: U kunt de stoomfunctie niet gebruiken bij temperatuurstand ●.

- 4** Steek de stekker in een geaard stopcontact en zet zowel de stoomtankschakelaar als de strijkijzerschakelaar in de aan-stand.
 - ▶ De aan-lampjes van de stoomtank en het strijkijzer gaan branden. Ook het temperatuurlampje op het strijkijzer gaat branden.
 - ▶ De stoomtank en de zoolplaat warmen nu op.
 - Koude start: het duurt ongeveer 2 minuten voordat de zoolplaat is opgewarmd en ongeveer 8 minuten voordat de stoomtank is opgewarmd.
 - Snel opwarmen: wanneer u de stoomtank tijdens het strijken bijvult, duurt het ongeveer 6 minuten voordat het water in de stoomtank is opgewarmd.
- 5** Het aan-lampje van de stoomtank gaat uit zodra het water in de stoomtank voldoende is opgewarmd om te kunnen stoomstrijken.
 - ▶ Het apparaat is nu gereed voor stoomstrijken.
- 6** Houd de stoomknop ingedrukt terwijl u aan het stoomstrijken bent. (fig. 9)
 - ▶ Als u de stoomfunctie continu wilt gebruiken, schuift u stoomvergrendeling naar de vergrendelstand. Als u wilt stoppen met stoomstrijken, ontgrendelt u de stoomvergrendeling.

Opmerking: Tijdens het stoomstrijken gaat het temperatuurlampje van tijd tot tijd aan om aan te geven dat het strijkijzer aan het opwarmen is naar de ingestelde temperatuur.

Opmerking: Als u de stoomfunctie een tijdje niet hebt gebruikt, zal de stoom die nog in de toevoerslang aanwezig was, condenseren. Als u weer begint met stoomstrijken, kan dit wat gesputter in het apparaat veroorzaken en kunnen er enkele druppels water uit de zoolplaat ontsnappen.

Opmerking: Om te voorkomen dat er druppels op het kledingstuk vallen, houdt u het strijkijzer boven een oude lap en drukt u op de stoomknop totdat de stoomproductie weer normaal is voordat u verder gaat met stoomstrijken.

Strijken zonder stoom

Druk niet op de stoomknop tijdens het strijken.

- 1 Stel de aanbevolen strijktemperatuur in (zie 'Temperatuur instellen' in hoofdstuk 'Klaarmaken voor gebruik').
- 2 Steek de stekker in een geaard stopcontact en zet de strijkijzerschakelaar in aan-stand.
 - ▶ De zoolplaat begint op te warmen.
- 3 Strijk zonder op de stoomknop te drukken.
 - ▶ Als u per ongeluk op de stoomknop drukt, ontsnapt er wat stoom. Om dit te voorkomen, zet u de stoomtankschakelaar in de uit-stand om de stoomtoevoer volledig af te sluiten.
 - ▶ Als de stoomtank leeg of nog niet opgewarmd is, hoort u een klinkend geluid in de stoomtank. Dit wordt veroorzaakt door het openen van de stoomklep en is totaal ongevaarlijk.

Na het strijken

- 1 Zet de strijkijzerschakelaar in de aan-stand en de stoomtankschakelaar in de uit-stand. (fig. 4)
- 2 Druk op de stoomknop tot u geen stoom meer uit het apparaat hoort komen (fig. 10).
De stoomtank is nu vrij van overdruk.
- 3 Haal de stekker uit het stopcontact.
- 4 Zet het strijkijzer op het strijkijzerplateau en laat het apparaat afkoelen voordat u het gaat schoonmaken.

Funcities

Verticaal stoomstrijken

Richt de stoom nooit op mensen.

- ▶ Houd het strijkijzer verticaal als u hangende gordijnen en kleding (colberts, pakken, jassen) wilt strijken (fig. 11).
- 1 Druk op de stoomknop.

Variabele stoom (alleen GC6320)

De stoomregelaar is traploos instelbaar en kan worden ingesteld op iedere stand tussen MIN en MAX (zie hoofdstuk 'Klaarmaken voor gebruik').

Schoonmaken en onderhoud

Strijkijzer

Laat het apparaat voldoende afkoelen voordat u het strijkijzer gaat schoonmaken.

Dompel het strijkijzer nooit in water en spoel het nooit af onder de kraan.

- 1 Maak het strijkijzer schoon met een vochtige doek.
- 2 Veeg kalkaanslag en andere verontreinigingen van de zoolplaat met een vochtige doek en een niet-schurend (vloeibaar) schoonmaakmiddel.

Stoomtank

Laat het apparaat voldoende afkoelen voordat u de stoomtankdop verwijdert.

Spoel de stoomtank een keer per maand schoon of nadat u het apparaat ongeveer 10 keer hebt gebruikt.

- 1** Verwijder voorzichtig de stoomtankdop (fig. 2).
- 2** Spoel de stoomtank schoon met 500 ml schoon water. Houd de stoomtank vervolgens ondersteboven boven de gootsteen om het water weg te laten lopen (fig. 12).
- 3** Schroef de dop weer op de stoomtank.

Opbergen

Zorg ervoor dat het apparaat voldoende is afgekoeld voordat u het opbergt.

- 1** Haal de stekker uit het stopcontact en laat het apparaat afkoelen.
- 2** Leeg de stoomtank.
- 3** Controleer regelmatig of het netsnoer en de toevoerslang nog steeds onbeschadigd en veilig zijn.

Milieu

- D** Gooi het apparaat aan het einde van zijn levensduur niet weg met het normale huisvuil, maar lever het in op een door de overheid aangewezen inzamelpunt om het te laten recyclen. Op die manier levert u een bijdrage aan een schonere leefomgeving (fig. 13).

Garantie & service

Als u informatie nodig hebt of als u een probleem hebt, bezoek dan de Philips-website (www.philips.com), of neem contact op met het Philips Customer Care Centre in uw land (u vindt het telefoonnummer in het 'worldwide garantie'-vouwblad). Als er geen Customer Care Centre in uw land is, gaat u naar uw Philips-dealer of neemt u contact op met de afdeling Service van Philips Domestic Appliances and Personal Care BV.

Problemen oplossen

Dit hoofdstuk behandelt in het kort de problemen die u tegen kunt komen tijdens het gebruik van uw strijkijzer. Lees de betreffende hoofdstukken voor meer informatie. Als u er niet in slaagt het probleem op te lossen, neem dan contact op met het Philips Customer Care Centre in uw land.

Probleem	Oorzaak	Oplossing
Het apparaat wordt niet heet.	Er is een aansluitprobleem.	Controleer het netsnoer; de stekker en het stopcontact.
	De stoomtank is niet ingeschakeld.	Controleer of de stoomtankschakelaar in de aan-stand staat.
	De ingestelde temperatuur is te laag.	Stel een hogere temperatuur in.
	Het strijkijzer is niet ingeschakeld.	Controleer of de strijkijzerschakelaar in de aan-stand staat.

Probleem	Oorzaak	Oplossing
Er komt rook uit mijn nieuwe strijkijzer wanneer ik het inschakel.	Sommige delen van het apparaat zijn in de fabriek licht ingevet en kunnen in het begin wat rook afgeven wanneer ze worden verhit.	Dit is normaal en zal vrij snel ophouden.
Het strijkijzer produceert geen stoom.	Mogelijk is de stoomtank en/of het strijkijzer niet ingeschakeld.	Zet zowel de stoomtankschakelaar als de strijkijzerschakelaar in de aan-stand.
	Er zit niet voldoende water in het waterreservoir.	Vul het waterreservoir (zie hoofdstuk 'Klaarmaken voor gebruik').
	De stoomtank is niet voldoende opgewarmd.	Wacht 6 tot 8 minuten tot de stoomtank is opgewarmd.
	De ingestelde strijktemperatuur is te laag voor stoomstrijken.	Stel de temperatuur in op ●● of hoger.
	Wanneer het strijkijzer op een zeer hoge temperatuur is gezet, is de geproduceerde stoom droog en nauwelijks zichtbaar; vooral wanneer de omgevingstemperatuur relatief hoog is. De stoom is zelfs volledig onzichtbaar wanneer de temperatuur is ingesteld op MAX.	Stel het strijkijzer in op een lagere temperatuur; bijvoorbeeld ●●, om te controleren of het strijkijzer daadwerkelijk stoom produceert.
Er komen waterdruppeltjes uit de zoolplaat.	Mogelijk staat de temperatuurregelaar op een temperatuur die te laag is voor stoomstrijken.	Stel een strijktemperatuur in die geschikt is voor stoomstrijken (temperatuurstanden ●● tot MAX).
	Mogelijk is het strijkijzer niet ingeschakeld.	Zet de strijkijzerschakelaar in de aan-stand en wacht tot het strijkijzer is opgewarmd.
	Mogelijk staat de stoomtank op een ondergrond die niet stabiel en/of vlak is.	Plaats de stoomtank op een stabiele, vlakke ondergrond.
	Wanneer u begint te stoomstrijken of een tijdje niet hebt gestoomd, zal de stoom die nog in de toevoerslang aanwezig was, afgekoeld en gecondenseerd zijn, waardoor er waterdruppeltjes uit de zoolplaat komen.	Dit is normaal. Houd het strijkijzer boven een oude lap en druk op de stoomknop. De lap absorbeert de druppels. Na enkele seconden is de stoomproductie weer normaal.
Er komen schilfertjes en verontreinigingen uit de zoolplaat.	Het strijkijzer is nieuw.	Dit is normaal. Deze deeltjes zijn ongevaarlijk en komen niet meer uit de zoolplaat wanneer u het strijkijzer een paar keer hebt gebruikt.

Probleem	Oorzaak	Oplossing
De zoolplaat is vuil.	U hebt mogelijk gestreken op een te hoge temperatuur.	Maak de zoolplaat schoon met een vochtige doek. Selecteer de aanbevolen strijktemperatuur.
	Onzuiverheden of chemicaliën in het water hebben zich afgezet in de stoomgaatjes van de zoolplaat en/of op de zoolplaat zelf.	Maak de zoolplaat schoon met een vochtige doek.
Er komt vies water uit de zoolplaat.	Er hebben zich te veel kalkdeeltjes en mineralen opgehoopt in de stoomtank.	Spoel de stoomtank schoon. Zie hoofdstuk 'Schoonmaken en onderhoud'.
Het strijkijzer produceert onophoudelijk stoom.	U hebt de stoomknop vergrendeld.	Schakel de stoomvergrendeling uit als u wilt dat er alleen stoom vrijkomt als u op de stoomknop drukt.
Er ontsnapt stoom uit het gebied rond de vulopening tijdens het strijken.	Mogelijk hebt u de stoomtankdop niet goed genoeg vastgedraaid of hebt u water rond de vulopening gemorst.	Schakel het apparaat uit en laat het afkoelen. Verwijder de stoomtankdop, veeg het water rond de vulopening weg en draai de stoomtankdop vast. Schakel vervolgens het apparaat weer in.
Tijdens het strijken ontstaan er natte plekken op de kleding.	De natte plekken die op uw kleding ontstaan nadat u enige tijd aan het stoomstrijken bent geweest, worden veroorzaakt door stoom die op de strijkplank is gaan condenseren. Strijk de natte plekken enkele keren zonder stoom om ze te drogen. Als de onderzijde van de strijkplank nat is, veeg het vocht dan weg met een droge doek.	Als u wilt voorkomen dat stoom condenseert op de strijkplank, gebruik dan een strijkplank met een bovenkant van draadgaas.

Generell beskrivelse (fig. 1)

- A** Slange
- B** Temperaturlampe
- C** Temperaturbryter
- D** Dampaktivator og lås
 - D1 lås
 - D2 aktivator
- E** Dampbeholderlokk
- F** Strykesåle
- G** Strykejernstativ
- H** Dampbeholder
- I** Ledning
- J** Dampbeholderbryter med av/på-lampe
- K** Dampkontroll (kun GC6320)
- L** Strykejernbryter med av/på-lampe

Viktig

Les denne brukerveiledningen nøye før du bruker apparatet, og ta vare på den for senere referanse.

- D** Kontroller at spenningen som er angitt på merkeplaten, er den samme som nettspenningen, før du kobler til apparatet.
- D** Bruk kun jordet stikkontakt til dette apparatet.
- D** Ikke bruk apparatet hvis støpselet, ledningen, slangen eller selve apparatet har synlig skade, eller hvis apparatet har falt i gulvet eller lekker.
- D** Kontroller ledningen og slangen regelmessig for eventuelle skader.
- D** Hvis ledningen eller slangen er ødelagt, må den alltid skiftes ut av Philips, et servicesenter godkjent av Philips eller liknende kvalifisert personell, slik at man unngår farlige situasjoner.
- D** La aldri apparatet stå uten tilsyn når det er koblet til strømmettet.
- D** Senk aldri strykejernet og dampbeholderen ned i vann.
- D** Dette apparatet er ikke tiltenk bruk av personer (inkludert barn) som har nedsatt sansevne eller fysisk eller psykisk funksjonsevne, eller personer som ikke har erfaring eller kunnskap, unntatt hvis de får tilsyn eller instruksjoner om bruk av apparatet av en person som er ansvarlig for sikkerheten.
- D** Pass på at barn er under tilsyn, slik at de ikke leker med apparatet.
- D** Plasser og bruk alltid strykejernet og dampbeholderen på en stabil, jevn og vannrett overflate. Ikke sett dampbeholderen på den myke delen av strykebrettet.
- D** Strykejernet bør kun brukes med stativet som fulgte med.
- D** Ledningen eller slangen må ikke komme i kontakt med strykesålen når denne er varm.
- D** Strykejernstativet og strykesålen kan bli svært varme, og kan forårsake brannskader ved berøring. Hvis du vil flytte dampbeholderen, må du ikke berøre stativet.
- D** Når du er ferdig med strykingen, når du rengjør apparatet, når du fyller eller tømmer vannbeholderen, og også når du går bort fra strykejernet en liten stund: Sett strykejernet på strykejernstativet, sett strykejernbryteren og dampbeholderbryteren til av og ta ut støpselet fra stikkontakten.
- D** Hvis det kommer damp ut fra lokket på dampbeholderen når apparatet varmes opp, slår du av apparatet og skrur lokket på dampbeholderen bedre fast. Hvis det fortsatt kommer ut damp, slår du av apparatet og tar kontakt med et servicesenter som er godkjent av Philips.
- D** Ikke ta av lokket på dampbeholderen når den fremdeles er under trykk. Følg instruksjonene senere i denne veiledningen.
- D** Ikke bruk andre lokk på dampbeholderen enn det som fulgte med apparatet. Lokket fungerer nemlig også som en sikkerhetsventil.
- D** Dette apparatet skal bare brukes i husholdningen.

Elektromagnetiske felt (EMF)

Dette Philips-apparatet overholder alle standarder som gjelder for elektromagnetiske felt (EMF). Hvis det håndteres riktig og i samsvar med instruksjonene i denne brukerveiledningen, er det trygt å bruke det ut fra den kunnskapen vi har per dags dato.

Før første gangs bruk

- 1** Fjern eventuelle klistremerker eller beskyttelsesbelegg fra strykesålen, og rengjør den med en myk klut.
- 2** Vikle ut ledningen og slangen.
- 3** Plasser dampbeholderen på en stabil, jevn overflate.
- 4** Plasser strykejernet på strykebrettet.

Før bruk

Fylle dampbeholderen

Senk aldri dampbeholderen ned i vann.

Ikke åpne lokket mens strykejernet og dampbeholderen fremdeles er varme.

Ikke ha parfyme, eddik, stivelse, avkalkningsmidler, strykemidler eller andre kjemikalier i dampbeholderen.

- 1** Ta ut støpselet av stikkontakten.
- 2** Skru sakte av dampbeholderlokket (fig. 2).

Merk: Du hører kanskje en lyd når du fjerner lokket. Lyden forårsakes av vakuum eller gjenværende trykk inne i dampbeholderen, og dette er helt normalt.

- 3** Fyll dampbeholderen med vann fra springen opp til maksimumsnivået (maks. 1 liter) (fig. 3).

Merk: Hvis vannet er veldig hardt, anbefaler vi at du blander det med like deler destillert vann, eller bare bruker destillert vann.

- 4** Tørk av vann rundt påfyllingshullet når du er ferdig med å fylle.
- 5** Skru lokket ordentlig på påfyllingsåpningen på dampbeholderen.

Hurtigpåfylling

Hvis dampbeholderen blir tom under strykingen, følger du denne fremgangsmåten for å raskt fylle dampbeholderen igjen.

- 1** Behold apparatet koblet til strømmettet, og kontroller at strykejernbryteren er på. (fig. 4)
- 2** Sett dampbeholderbryteren til av.
- 3** Trykk på dampaktivatoren til du ikke lenger hører at det kommer damp fra apparatet (fig. 5).
- 4** Plasser en klut over dampbeholderlokket.
- 5** Hold dampaktivatoren trykket inn og skru forsiktig av dampbeholderlokket ved å skru det mot klokken.

Dette fjerner trykket i dampbeholderen.

- 6** Kontroller at det ikke er igjen mer damp i dampbeholderen.
- 7** Ta ut støpselet av stikkontakten.

- 8 La apparatet avkjøles i cirka 2 minutter.
- 9 Fyll dampbeholderen som beskrevet i Fulle dampbeholderen, og la apparatet varmes opp på nytt.

Stille inn temperaturen

- 1 Sett strykejernet på stativet.
- 2 Når du vil stille inn ønsket stryketemperatur, vrir du temperaturvelgeren til riktig posisjon (fig. 6).

Se vaskeanvisningen hvis du trenger informasjon om riktig stryketemperatur:

Symbol på vaskelappen på plagget	Stofftype	Temperaturinnstilling	Dampinnstilling (kun GC6320)
	Syntetiske stoffer (f.eks. acetat, akryl, viskose, polyamid, polyester) og silke.	●	MIN (se Stryke uten damp)
	Ull	●●	Lav til middels
	Bomull, lin	●●●	Middels til MAX
	Legg merke til at hvis det står på merkelappen, kan ikke plagget strykes.		

Hvis du ikke vet hva slags stoff et plagget består av, kan du finne riktig stryketemperatur ved å stryke en del som ikke vil være synlig når du bruker plagget.

Silke, ull og syntetiske stoffer: Stryk på vrangen for å unngå blanke områder.

Begynn å stryke de plaggene som krever lavest stryketemperatur, for eksempel plagget som er laget av syntetiske materialer.

- 3 Sett støpselet i en jordet stikkontakt og sett både dampbeholderbryteren og strykejernbryteren til på. (fig. 7)
- ▶ Av/på-lampen på både dampbeholderen og strykejernet tennes. Temperaturlampen på strykejernet tennes også.
- ▶ Dampbeholderen og strykesålen varmes opp.

Merk: Når temperaturlampen slukker, er strykejernet varmt nok.

Merk: Hvis du har brukt strykejernet på høy temperatur og deretter angir en lavere innstilling for temperaturvelgeren, må du vente til temperaturlampen lyser igjen før du kan fortsette strykningen. Dette vil forhindre at stoffene tar skade.

Merk: Temperaturlampen lyser innimellom under strykningen. Dette viser at strykejernet varmes opp til riktig temperatur.

Tips

- Hvis stoffet du skal stryke, inneholder forskjellige typer fibre, må du alltid velge temperatur på grunnlag av de fineste fibre, dvs. den laveste temperaturen. Hvis et plagget for eksempel består av 60 % polyester og 40 % bomull, må det strykes på den temperaturen som er angitt for polyester (●), og uten damp.
- Når du dampstryker ullstoffer, kan du få blanke flekker. Du kan forhindre dette ved å bruke en presseklut eller ved å vrenge plagget og stryke det på vrangen.

- Stryk fløyel og andre stoffer som har lett for å få blanke flekker, i bare én retning (med "hårene") og med bare veldig lett trykk.
- Ikke bruk damp ved stryking av farget silke. Det kan gi flekker.

Bruke apparatet

Dampstryking

Du må aldri rette dampen mot mennesker.

Dampstryking er bare mulig ved høye stryketemperaturer (temperaturinnstillingene ●● til MAX).

- 1** Kontroller at det er nok vann på dampbeholderen.
- 2** Velg en stryketemperatur mellom ●● og MAX.
- 3** GC6320: Velg en dampinnstilling som er egnet for valgt stryketemperatur: (fig. 8)
 - Velg en lav til middels dampinnstilling for temperaturinnstillingen ●●.
 - Velg en middels til maksimal dampinnstilling for temperaturinnstillingene ●●● til MAX.

Merk: Du kan ikke bruke dampfunksjonen på temperaturinnstillingen ●.

- 4** Sett støpselet i en jordet stikkontakt og sett både dampbeholderbryteren og strykejernbryteren til på.
 - Av/på-lampen på både dampbeholderen og strykejernet tennes. Temperaturlampen på strykejernet tennes også.
 - Dampbeholderen og strykesålen varmes opp.
 - Kaldstart: Strykesålen varmes opp på ca. 2 minutter, og dampbeholderen varmes opp på ca. 8 minutter.
 - Hurtigoppvarming: Hvis du fyller på dampbeholderen mens du stryker, vil det ta ca. 6 minutter å varme opp vannet i dampbeholderen.
- 5** Når vannet i dampbeholderen er tilstrekkelig varmt for dampstryking, slukkes temperaturlampen.
 - Apparatet er nå klart til dampstryking.
- 6** Hold inne dampaktivatoren når du stryker med damp. (fig. 9)
 - Hvis du vil bruke dampfunksjonen kontinuerlig, skyver du dampaktivatorlåsen i låst stilling. Når du vil slutte å bruke damp, låser du opp dampaktivatoren.

Merk: I løpet av dampstrykingen lyser temperaturlampen med jevne mellomrom. Dette indikerer at strykejernet varmes opp til riktig temperatur.

Merk: Hvis du ikke har brukt dampfunksjonen på en stund, vil dampen som var igjen i tilførselsslangen, ha kondensert til vann. Når du begynner å dampstryke igjen, kan det dryppe litt vann fra apparatet, og det kan komme noen dråper fra strykesålen.

Merk: Du kan forhindre at det drypper vann på klærne ved å holde strykejernet over et gammelt tøystykke og trykke på dampaktivatoren til dampen normaliseres.

Stryking uten damp

Ikke trykk på dampaktivatoren mens du stryker.

- 1** Velg anbefalt stryketemperatur (se avsnittet Stille inn temperaturen under Før bruk).
- 2** Sett støpselet i en jordet stikkontakt og sett strykejernbryteren til på.
 - Strykesålen begynner å varmes opp.

- 3 Stryk uten å trykke på dampaktivatoren.
- Hvis du trykker på dampaktivatoren ved et uhell mens du stryker, vil det komme ut litt damp. Du kan unngå dette ved å sette dampbeholderbryteren til av for å kutte dampen helt.
- Hvis dampbeholderen er tom eller ikke er varmet opp, vil du høre en klikkelyd fra den. Dette skjer når dampventilen åpnes, og det er helt ufarlig.

Etter stryking

- 1 Sett strykejernbryteren til på, og dampbeholderbryteren til av. (fig. 4)
- 2 Trykk på dampaktivatoren til du ikke lenger hører at det kommer damp fra apparatet (fig. 10). Dampbeholderen er nå uten trykk.
- 3 Ta ut støpselet av stikkontakten.
- 4 Plasser strykejernet på strykejernstativet og la apparatet avkjøles før du begynner å rengjøre det.

Funksjoner

Vertikal dampstryking

Du må aldri rette dampen mot mennesker.

- Når du vil dampstryke gardiner og klær som henger (jakker, dresser, frakker), holder du strykejernet i vertikal stilling (fig. 11).

- 1 Trykk på dampaktivatoren.

Variabel damp (kun GC6320)

Dampkontrollen kan hele tiden justeres og kan settes til hvilken som helst posisjon mellom MIN og MAX (se Før bruk).

Rengjøring og vedlikehold

Strykejern

La apparatet avkjøles, slik at du kan rengjøre strykejernet.

Strykejernet må aldri senkes ned i vann eller skylles under springen.

- 1 Rengjør strykejernet med en fuktig klut.
- 2 Tørk kalk og andre avleiringer av strykesålen med en fuktig klut og et (flytende) vaskemiddel uten skureeffekt.

Dampbeholder

La apparatet avkjøles før du fjerner dampbeholderlokket.

Skyll dampbeholderen én gang i måneden eller når du har brukt apparatet ca. 10 ganger.

- 1 Fjern dampbeholderlokket forsiktig (fig. 2).
- 2 Skyll dampbeholderen med 500 ml rent vann. Hold deretter dampbeholderen opp ned over vasken for å helle ut vannet (fig. 12).
- 3 Skru lokket tilbake på dampbeholderen.

Oppbevaring

Kontroller at apparatet er tilstrekkelig avkjølt før du setter det bort.

- 1** Trekk ledningen ut av stikkkontakten, og la apparatet avkjøles.
- 2** Tøm dampbeholderen.
- 3** Kontroller regelmessig at ledningen og slangen er intakte og i forsvarlig stand.

Miljø

- D** Ikke kast apparatet som vanlig husholdningsavfall når det ikke kan brukes lenger. Lever det på en gjenvinningsstasjon. Slik bidrar du til å ta vare på miljøet (fig. 13).

Garanti og service

Hvis du trenger service eller informasjon, kan du gå til Philips' Internett-sider på www.philips.com eller ta kontakt med Philips' kundestøtte der du er (du finner telefonnummeret i garantiheftet). Hvis det ikke finnes noen Philips-kundestøtte der du bor, kan du ta kontakt med den lokale Philips-forhandleren eller serviceavdelingen ved Philips Domestic Appliances and Personal Care BV.

Feilsøking

Dette kapitlet gir en oversikt over de vanligste problemene som kan oppstå med strykejernet. Se de enkelte avsnittene for nærmere opplysninger. Hvis du ikke finner løsningen på problemet, tar du kontakt med Philips' kundestøtte i landet ditt.

Problem	Årsak	Løsning
Apparatet blir ikke varmt.	Det er problemer med tilkoblingen.	Undersøk ledningen, støpslet og stikkkontakten.
	Dampbeholderen er ikke slått på.	Sørg for at dampbeholderbryteren er satt til På.
	Den valgte temperaturen er for lav	Velg en høyere temperatur
Det kommer røyk ut av det nye strykejernet når jeg slår det på.	Strykejernet er ikke slått på.	Sørg for at bryteren til strykejernet er satt til På.
	Noen deler av apparatet smøres lett på fabrikken, og kan avgi røyk når de blir varme.	Dette er et helt normalt fenomen som opphører etter kort tid.
Strykejernet avgir ikke damp.	Dampbeholderen og/eller strykejernet er kanskje ikke slått på.	Vri både bryteren til strykejernet og dampbeholderbryteren til På.
	Det er ikke nok vann i vannbeholderen.	Fyll vanntanken (se avsnittet Før bruk).
	Dampbeholderen er tilstrekkelig varm.	Dampbeholderen bruker seks til åtte minutter på å bli varm.
	Stryketemperaturen som er valgt, er for lav for dampstryking.	Velg en temperatur på ●● eller høyere.

Problem	Årsak	Løsning
	Når strykejernet er innstilt på en meget høy temperatur, er dampen som produseres tørr og nesten helt usynlig. Den blir enda mindre synlig ved relativt høy omgivelsestemperatur, og blir helt usynlig når temperaturen er stilt til MAX.	Still strykejernet på en lavere temperatur, f.eks. ●● for å kontrollere om det faktisk produserer damp.
Det kommer vanndråper ut av strykesålen.	Temperaturbryteren kan være satt til en temperatur som er for lav til dampstryking.	Velg en stryketemperatur som er egnet til dampstryking (temperaturinnstillingene ●● til MAX).
	Du har kanskje ikke slått på strykejernet.	Vri strykejernbryteren til På og vent til strykejernet er varmt.
	Du kan ha satt dampbeholderen på en ustabil eller ujevn overflate.	Plasser dampbeholderen på en stabil, jevn overflate.
	Når du starter dampstrykingen og når du har hatt en liten pause i dampstrykingen, vil dampen som fortsatt er igjen i tilførselsslangen ha kjølt seg ned og kondensert til vann. Dette gjør at det kommer små vanndråper ut av strykesålen.	Dette er normalt. Hold strykejernet over noe gammelt tøy og trykk på dampaktivatoren. Tøyet absorberer dråpene. Etter noen sekunder normaliseres dampen.
Det kommer kalk og urenheter kommer ut av strykesålen.	Strykejernet er nytt.	Dette er normalt. Partiklene er ikke farlige og slutter å komme ut av strykesålen når du har brukt strykejernet et par ganger.
Strykesålen er skitten.	Du kan ha brukt strykejernet på en for høy temperatur.	Rengjør strykesålen med en fuktig klut. Velg den anbefalte stryketemperaturen.
	Urenheter eller kjemikalier i vannet har avleiret seg i dampventilene og/eller på strykesålen.	Rengjør strykesålen med en fuktig klut.
Det kommer skittent vann ut av strykesålen.	Det har blitt lagret for mye kalk og mineraler inni dampbeholderen.	Rengjør dampbeholderen. Se Rengjøring og vedlikehold.
Strykejernet produserer damp kontinuerlig.	Du har satt dampaktivatoren i låst stilling.	Løsne damplåsen hvis du bare ønsker at det skal komme ut damp når du trykker på dampaktivatoren.
Det kommer damp ut av påfyllingshullet når strykejernet er i bruk.	Du har kanskje ikke skrudd dampbeholderlokket ordentlig på, eller du kan ha sølt litt vann rundt påfyllingsåpningen.	Slå av apparatet og la det avkjøles. Fjern dampbeholderlokket, tørk bort vannet rundt påfyllingsåpningen og skru dampbeholderlokket ordentlig på igjen. Slå deretter på apparatet igjen.

Problem	Årsak	Løsning
Våte flekker vises på plagget under strykingen.	Våte flekker som vises på plagget etter at du har strøket en stund med damp, kan komme av dampen som har kondensert på strykebrettet. Stryk de våte flekkene uten damp en stund for å tørke dem. Dersom undersiden av strykebrettet er vått, kan du tørke av det med en tørr klut.	Du kan bruke et strykebrett med trådduk for å unngå at damp kondenserer på strykebrettet.

Descrição geral (fig. 1)

- A** Mangueira de abastecimento
- B** Luz da temperatura
- C** Botão de temperatura
- D** Activador de vapor e bloqueio
 - Bloqueio D1
 - Activador D2
- E** Tampa do depósito do vapor
- F** Base
- G** Suporte do ferro
- H** Depósito do vapor
- I** Fio de alimentação
- J** Interruptor do depósito de vapor com luz de ligação
- K** Controlo de vapor (só GC6320)
- L** Interruptor do ferro com luz de ligação

Importante

Leia este manual do utilizador com atenção, antes de utilizar o aparelho e guarde-o para uma eventual consulta futura.

- ▶ **Verifique se a voltagem indicada na sinalética corresponde à voltagem eléctrica local, antes de ligar o aparelho.**
- ▶ **Ligue sempre o aparelho a uma tomada com terra.**
- ▶ **Não utilizar o aparelho se a ficha, o fio, o tubo de abastecimento ou o próprio aparelho apresentar danos visíveis ou se tiver caído ou apresentar fugas.**
- ▶ **Verifique o fio e o tubo de abastecimento regularmente para identificar possíveis danos.**
- ▶ **Se o fio ou a mangueira de abastecimento se danificarem, devem ser substituídos pela Philips, por um centro de assistência autorizado pela Philips ou por pessoal devidamente qualificado para se evitarem situações de perigo.**
- ▶ **Nunca deixe o aparelho sozinho quando estiver ligado à corrente.**
- ▶ **Nunca mergulhe o ferro ou o depósito do vapor em água.**
- ▶ **Este aparelho não deve ser utilizado por pessoas (incluindo crianças) com capacidades físicas, sensoriais ou mentais reduzidas, ou com falta de experiência e conhecimento, a não ser que lhes tenha sido dada supervisão ou instruções relativas à utilização do aparelho por uma pessoa responsável pela sua segurança.**
- ▶ **As crianças devem ser vigiadas para assegurar que não brincam com o aparelho.**
- ▶ **Coloque e utilize sempre o ferro e o depósito do vapor sobre uma superfície estável, plana e horizontal. Não coloque o depósito do vapor sobre a parte macia da tábua de engomar.**
- ▶ **Utilize este ferro apenas com o suporte fornecido.**
- ▶ **Não deixe que o fio e a mangueira de abastecimento entrem em contacto com a base quando esta estiver quente.**
- ▶ **O suporte e a base do ferro podem ficar extremamente quentes e provocar queimaduras se tocados. Se quiser deslocar o depósito do vapor, não toque no suporte.**
- ▶ **Depois de acabar de engomar, quando limpar o aparelho, quando encher ou esvaziar o depósito de água e mesmo quando abandonar o aparelho por um breve período de tempo: coloque o ferro no respectivo suporte, coloque o regulador do ferro e do depósito de água na posição 'desligado' e retire a ficha da tomada de corrente eléctrica.**
- ▶ **Se sair vapor através da tampa do depósito do vapor quando o aparelho estiver em aquecimento, desligue o aparelho e aperte a tampa do depósito de vapor com mais força. Se o vapor continuar a sair durante o aquecimento, desligue o aparelho e contacte um centro de assistência autorizado pela Philips.**
- ▶ **Não retire a tampa do depósito do vapor se este ainda estiver quente. Siga as instruções dadas mais à frente neste manual.**

- ▶ Não utilize qualquer outra tampa no depósito de vapor para além da tampa fornecida com o aparelho, uma vez que esta tampa funciona como válvula de segurança.
- ▶ Este aparelho destina-se apenas a utilização doméstica.

Campos Electromagnéticos — EMF (Electro Magnetic Fields)

Este aparelho Philips cumpre todas as normas relacionadas com campos electromagnéticos (EMF). Se for manuseado correctamente e de acordo com as instruções presentes neste manual, o aparelho proporciona uma utilização segura, como demonstrado pelas provas científicas actualmente disponíveis.

Antes da primeira utilização

- 1** Retire o autocolante e película de protecção da base e limpe a base com um pano macio.
- 2** Desenrole completamente o fio de alimentação e a mangueira de abastecimento.
- 3** Coloque o depósito do vapor sobre uma superfície estável e plana.
- 4** Coloque o ferro no respectivo suporte.

Preparação

Encher o depósito do vapor

Nunca mergulhe o depósito do vapor em água.

Não abra a tampa do depósito do vapor se o ferro e o depósito do vapor ainda estiverem quentes.

Não deite perfume, vinagre, goma, produtos descalcificantes, produtos para passar a ferro ou outros agentes químicos para dentro do depósito do vapor.

- 1** Retire a ficha eléctrica da tomada.
- 2** Desaperte lentamente a tampa do depósito do vapor (fig. 2).

Nota: Quando retira a tampa poderá ouvir-se um ruído. Este som é provocado pelo vácuo ou por alguma pressão residual no interior do depósito do vapor, sendo perfeitamente normal.

- 3** Encha o depósito do vapor com água da torneira até ao nível máximo (máx. 1 litro) (fig. 3).

Nota: Se a água da torneira da sua área de residência for muito dura, é aconselhável misturá-la em quantidades iguais com água destilada ou utilizar apenas água destilada.

- 4** Limpe a água em torno do orifício de enchimento depois de encher.
- 5** Enrosque bem a tampa na abertura de enchimento do depósito de vapor.

Abastecimento rápido

Se o depósito de vapor ficar vazio durante o engomar, siga o procedimento em baixo para encher rapidamente o depósito de vapor:

- 1** Mantenha o aparelho ligado à corrente e certifique-se de que o interruptor do ferro está na posição 'ligado'. (fig. 4)
- 2** Coloque o interruptor do depósito de vapor na posição 'desligada'.
- 3** Prima o activador de vapor até deixar de ouvir o vapor sair do aparelho. (fig. 5)
- 4** Coloque um pedaço de tecido sobre a tampa do depósito de vapor.

5 Mantenha o activador de vapor sob pressão e desenrosque lentamente a tampa do depósito rodando-a para a esquerda.

Desta forma, despressuriza o depósito de vapor:

6 Certifique-se de que não resta qualquer vapor no depósito.

7 Retire a ficha eléctrica da tomada.

8 Deixe o aparelho arrefecer durante aproximadamente 2 minutos.

9 Encha o depósito do vapor, tal como descrito na secção ‘Encher o depósito do vapor’, e deixe que o aparelho volte a aquecer.

Regular a temperatura

1 Coloque o ferro no respectivo suporte.

2 Para regular o ferro para a temperatura pretendida, rode o botão da temperatura para a posição apropriada (fig. 6).

Verifique a etiqueta da peça de roupa para saber qual a temperatura que deve seleccionar:

Símbolo na etiqueta da peça de roupa	Tipo de tecido	Regulação da temperatura	Definição de vapor (só GC6320)
	Tecidos sintéticos (p. ex., acrílico, viscose, poliamida, poliéster) e seda	●	MIN (consulte a secção ‘Passar sem vapor’).
	Lã	●●	Baixo a médio
	Algodão, linho	●●●	Médio a MÁX
	Deve ter em atenção que na etiqueta significa que o artigo não pode ser passado a ferro.		

Se desconhecer o tipo ou os tipos de material da peça, calcule a temperatura certa experimentando primeiro numa parte que não fique à vista quando vestir ou usar a roupa. Seda, lã e tecidos sintéticos: passe o tecido pelo lado do avesso para evitar a formação de lustro. Comece por passar as peças que necessitem de temperatura mais baixa, como é o caso das fibras sintéticas.

3 Coloque a ficha na tomada de parede com ligação à terra e coloque os interruptores do depósito de vapor e do ferro na posição ‘ligado’. (fig. 7)

● As luzes do depósito do vapor e de ligação acendem-se. A luz de temperatura no ferro também se acende.

● O depósito de vapor e a base começam a aquecer.

Nota: O ferro só está suficientemente quente quando a luz da temperatura se apaga.

Nota: Se tiver passado a roupa numa temperatura elevada e, depois, regular a temperatura para uma posição mais baixa, aguarde que a luz da temperatura volte a acender antes de continuar a passar. Deste modo, evitará estragar a sua roupa.

Nota: Enquanto passa a ferro, a luz da temperatura acende-se de vez em quando. É sinal de que o ferro está a aquecer para atingir a temperatura certa.

Sugestões

- Se o tecido for composto por vários tipos de fibras, seleccione sempre a temperatura para a fibra mais delicada, ou seja, a temperatura mais baixa. Por exemplo: se uma peça consistir em 60% de poliéster e 40% de algodão, deverá ser passada na temperatura indicada para poliéster (●) e sem vapor.
- Quando passa com vapor peças de lã, podem surgir manchas de lustro. Para o prevenir, use um pano seco para proteger a peça ou vire-a e passe-a do avesso.
- Veludo e outros tecidos com tendência a ganharem lustro devem ser passados apenas numa direcção (no sentido do fio) e aplicando sempre muito pouca pressão.
- Não passe com vapor peças de seda de cor para não provocar manchas.

Utilizar o aparelho

Passar com vapor

Nunca direcione o jacto para as pessoas.

Engomar a vapor só é possível a temperaturas de engomar elevadas (regulações de temperatura colocadas em ●● to MAX).

- 1** Certifique-se de que o depósito do vapor tem água suficiente.
- 2** Seleccione uma temperatura de engomar entre ●● e MAX.
- 3** GC6320: Seleccione uma regulação de vapor adequada à temperatura de engomar seleccionada: (fig. 8)
 - Seleccione uma regulação de vapor entre baixa e média para uma temperatura de ●●.
 - Seleccione uma regulação de vapor de médio a MAX para regulações de temperatura ●●● para MAX.

Nota: Não é possível utilizar a função de vapor com a regulação de temperatura ●.

- 4** Coloque a ficha na tomada de parede com ligação à terra e coloque os interruptores do depósito de vapor e do ferro na posição 'ligado'.
 - As luzes do depósito do vapor e de ligação acendem-se. A luz de temperatura no ferro também se acende.
 - O depósito de vapor e a base começam a aquecer.
 - Início a frio: a base demora cerca de 2 minutos a aquecer e o depósito de vapor demora cerca de 8 minutos a aquecer.
 - Reaquecimento rápido: se reabastecer o depósito de vapor durante o engomar, a água no depósito de vapor demora cerca de 6 minutos a aquecer.
- 5** Logo que a água no depósito de vapor esteja suficientemente quente para engomar, a luz de ligação do depósito de vapor apaga-se.
 - O aparelho está pronto para engomar a vapor.
- 6** Mantenha o activador de vapor premido enquanto passa com vapor. (fig. 9)
 - Se quiser usar a função de vapor continuamente, coloque o activador de vapor na posição de bloqueado. Para deixar de usar vapor, retire o bloqueio do activador de vapor.

Nota: Quando passar com vapor, a luz da temperatura acende-se de vez em quando. Isto indica que o ferro está em aquecimento para atingir a temperatura certa.

Nota: Se não usar a função de vapor durante algum tempo, o vapor que ainda permanece na mangueira condensar-se-á em água. Quando recommençar a passar, isto poderá provocar algumas fugas no aparelho e algumas gotas de água poderão escapar-se pela base do ferro.

Nota: Para evitar que a água pingue sobre a roupa, segure o ferro sobre um pano velho e pressione o activador de vapor até que a formação de vapor normalize antes de voltar a passar com vapor.

Passar sem vapor

Não pressione o activador de vapor enquanto estiver a passar.

- 1** Defina a temperatura de engomar necessária (consulte o capítulo 'Preparação', secção 'Regular a temperatura').
- 2** Coloque a ficha na tomada de parede com ligação à terra e coloque o interruptor do ferro na posição 'ligado'.
 - ▶ A base começa a aquecer.
- 3** Passe sem premir o activador de vapor.
 - ▶ Se premir o activador de vapor acidentalmente enquanto passa, sairá algum vapor. Para o evitar, desligue o depósito do vapor para cortar totalmente o fornecimento de vapor.
 - ▶ Se o depósito do vapor estiver vazio ou ainda não tiver aquecido, ouvir-se-á um 'clique' no interior do depósito. Este fenómeno é provocado pela abertura da válvula do vapor e é absolutamente inofensivo.

Depois de passar

- 1** Coloque o interruptor na posição 'ligado' e o interruptor do depósito de vapor na posição 'desligado'. (fig. 4)
- 2** Prima o activador de vapor até deixar de ouvir o vapor sair do aparelho. (fig. 10)
○ depósito de vapor está agora despressurizado.
- 3** Retire a ficha eléctrica da tomada.
- 4** Coloque o ferro no respectivo suporte e permita que o aparelho arrefeça antes de o limpar.

Características

Engomar vertical com vapor

Nunca direcione o jacto para as pessoas.

- ▶ Para passar com vapor cortinas e roupa pendurada, (blusões, fatos, casacos) mantenha o ferro na vertical (fig. 11).

- 1** Prima o activador de vapor.

Jacto variável (só GC6320)

○ controlo do jacto de vapor é continuamente ajustável e pode ser colocado em qualquer posição entre as marcas MIN e MAX (consulte o capítulo 'Preparação para utilização').

Limpeza e manutenção

Ferro

Deixe o aparelho arrefecer suficientemente antes de o limpar.

Nunca mergulhe o ferro em água nem o enxagúe à torneira.

- 1** Limpe o ferro com um pano húmido.
- 2** Limpe o aparelho e retire o calcário ou outros resíduos que se tenham incrustado na base com um pano húmido e um líquido de limpeza não-abrasivo.

Depósito do vapor

Deixe o aparelho arrefecer suficientemente antes de retirar a tampa do depósito do vapor.

Enxágue o depósito do vapor uma vez por mês ou após ter utilizado o aparelho aproximadamente 10 vezes.

- 1** Retire cuidadosamente a tampa do depósito de vapor. (fig. 2)
- 2** Enxágue o depósito do vapor com 500 ml de água fresca. Em seguida, volte o depósito ao contrário sobre a banca, para deixar escorrer a água (fig. 12).
- 3** Enrosque novamente a tampa no depósito de vapor.

Arrumação

Certifique-se de que o aparelho arrefeceu o suficiente antes de guardá-lo.

- 1** Desligue a ficha da tomada eléctrica e deixe o aparelho arrefecer.
- 2** Esvazie o depósito do vapor.
- 3** Verifique regularmente se o fio de alimentação e a mangueira de abastecimento não apresentam danos.

Ambiente

- D** Não deite fora o aparelho junto com o lixo doméstico normal no final da sua vida útil; entregue-o num ponto de recolha oficial para reciclagem. Ao fazê-lo ajuda a preservar o ambiente (fig. 13).

Garantia e assistência

Se precisar de informações ou se tiver algum problema, visite o site da Philips em www.philips.pt ou contacte o Centro de Atendimento ao Cliente Philips do seu país (encontrará o número de telefone no folheto da garantia mundial). Se não existir um Centro de Atendimento ao Cliente no seu país, dirija-se ao distribuidor Philips local ou contacte o Departamento de Assistência da Philips Domestic Appliances and Personal Care BV.

Resolução de problemas

Este capítulo resume alguns dos problemas mais comuns que poderá encontrar no seu ferro. Leia as várias secções para obter mais detalhes. Se não conseguir resolver o problema, contacte o Centro de Atendimento ao Cliente Philips do seu país.

Problema	Causa	Solução
O aparelho não aquece.	Ocorreu um problema com a ligação.	Verifique o cabo de alimentação eléctrica, a ficha e a tomada de parede.
	Certifique-se de que o depósito de vapor não está ligado.	Certifique-se de que o interruptor do depósito de vapor está na posição 'ligado'.
	A temperatura seleccionada é demasiado baixa.	Selecione uma temperatura mais elevada.

Problema	Causa	Solução
	O ferro não está ligado.	Certifique-se de que o interruptor do ferro está na posição 'ligado'.
Quando o ligo, o ferro emite fumo.	Alguns componentes do aparelho foram ligeiramente lubrificados na fábrica e podem emitir algum fumo quando aquecidos.	Este fenómeno é perfeitamente normal e desaparece após uma breve período de tempo.
O ferro não produz vapor.	O depósito de vapor e/ou o ferro poderão estar desligados.	Coloque o interruptor do ferro e do depósito de vapor na posição 'ligado'.
	Não existe água suficiente no depósito da água.	Encha o depósito da água (consulte o capítulo 'Preparação para a utilização').
	O depósito do vapor não aqueceu o suficiente.	Aguarde 6 a 8 minutos para que o depósito do vapor aqueça.
	A temperatura de engomar seleccionada é demasiado baixa para engomar a vapor.	Selecione uma temperatura de ●● ou superior.
	Quando o ferro é regulado para uma temperatura muito alta, o vapor produzido é seco e dificilmente se vê. É ainda menos visível quando a temperatura ambiente é relativamente alta e é totalmente invisível se a temperatura estiver na posição MAX.	Defina o ferro para uma temperatura inferior, por exemplo, ●● para verificar se o ferro está a produzir vapor.
A base liberta gotas de vapor.	O botão da temperatura pode ter sido regulado para uma temperatura demasiado baixa para engomar a vapor.	Selecione uma temperatura de engomar adequada a engomar a vapor (regulações de temperatura ●● a MAX).
	Poderá não ter ligado o ferro.	Coloque o interruptor do ferro na posição 'ligado' e aguarde até que o ferro aqueça.
	Poderá ter colocado o depósito do vapor numa superfície instável e/ou irregular.	Coloque o depósito do vapor numa superfície estável e nivelada.
	Quando começar a engomar a vapor e depois de ter parado por alguns momentos, o vapor ainda presente no tubo de abastecimento arrefece e condensa-se na forma de água, o que provoca pingos da base.	Esta situação é perfeitamente normal. Segure o ferro sobre um pano velho e prima o activador de vapor. O pano absorve as gotas. Passado alguns segundos, a produção de vapor estará normalizada.

Problema	Causa	Solução
Flocos e impurezas saem da base.	O ferro é novo.	Esta situação é normal. As partículas são inofensivas e deixam de sair da base do ferro após algumas utilizações.
A base está suja	Pode ter utilizado uma temperatura demasiado alta.	Limpe a base do ferro com um pano húmido. Seleccione a temperatura recomendada.
	Podem ter-se depositado no depósito do vapor e/ou na base impurezas ou químicos presentes na água.	Limpe a base com um pano húmido.
A base liberta água suja.	Acumulou-se demasiado calcário e minerais no interior do depósito do vapor.	Enxagúe o depósito do vapor. Consulte o capítulo 'Limpeza e manutenção'.
O ferro produz vapor continuamente.	Colocou o activador de vapor na posição de bloqueio.	Liberte o bloqueio de vapor se só quiser obter vapor ao premir o activador de vapor.
Sai vapor do orifício de enchimento durante o engomar.	Poderá não ter apertado a tampa do depósito do vapor correctamente ou poderá ter derramado água em torno do orifício de enchimento.	Desligue o aparelho e deixe-o arrefecer. Remova a tampa do depósito do vapor; limpe a água à volta do orifício de enchimento e volte a apertar a tampa do depósito do vapor. Volte a ligar o aparelho.
Aparecem machas molhadas nas peças ao engomar.	As áreas molhadas que aparecem no seu tecido depois de ter passado a ferro com vapor durante algum tempo podem ter sido causadas pelo vapor que se condensou na tábua. Passe a ferro as áreas molhadas sem vapor durante algum vapor para as secar. Se a parte inferior da tábua estiver molhada, seque-a com um pano seco.	Para evitar a condensação de vapor na tábua, utilize uma tábua com o topo em rede metálica.

Allmän beskrivning (Bild 1)

- A** Tillförselslang
- B** Temperaturlampa
- C** Temperaturvred
- D** Ångaktivator och lås
 - D1 lås
 - D2 aktivator
- E** Lock till ångbehållare
- F** Stryksula
- G** Strykställ
- H** Ångbehållare
- I** Nätsladd
- J** Strömbrytare för ångbehållare med strömlampa
- K** Ångvred (endast GC6320)
- L** Strömbrytare för strykjärn med strömlampa

Viktigt

Läs användarhandboken noggrant innan du använder apparaten och spara den för framtida bruk.

- Kontrollera att nätspänningen som anges på märkplåten motsvarar den lokala nätspänningen innan du ansluter apparaten.
- Apparaten får endast anslutas till ett jordat vägguttag.
- Använd inte apparaten om kontakten, sladden, tillförselslangen eller själva apparaten har synliga skador eller om apparaten har tappats i golvet eller läcker.
- Kontrollera nätsladden och tillförselslangen regelbundet för att se om de är skadade.
- Om nätsladden eller tillförselslangen är skadad måste den bytas ut av Philips, ett av Philips auktoriserade serviceombud eller en lika kvalificerad person för att undvika fara.
- Lämna aldrig apparaten utan uppsikt när den är ansluten till elnätet.
- Sänk aldrig ned strykJärnet eller ångbehållaren i vatten.
- Apparaten är inte avsedd för användning av personer (inklusive barn) med olika funktionshinder, eller av personer som inte har kunskap om hur apparaten används, om de inte övervakas eller får instruktioner angående användning av apparaten av en person som är ansvarig för deras säkerhet.
- Små barn ska övervakas så att de inte kan leka med apparaten.
- Ställ och använd alltid strykJärnet och ångbehållaren på en stabil och plan yta. Ställ inte ångbehållaren på den mjuka delen av strykbrädan.
- Använd endast strykJärnet med det medföljande stället.
- Låt inte nätsladden eller tillförselslangen komma i kontakt med stryksulan när den är varm.
- Stället och stryksulan kan bli väldigt varma och kan orsaka brännskador vid beröring. Vidrör inte stället när du ska flytta på ångbehållaren.
- När du har strukit klart, när du rengör strykJärnet, när du fyller på eller tömmer vattentanken och också när du lämnar strykJärnet för en kort stund: ställ strykJärnet i stället, stäng av strykJärnet och ångbehållaren och dra ut stickkontakten ur vägguttaget.
- Om det kommer ut ånga ur locket till ångbehållaren när apparaten värms upp stänger du av den och drar åt locket. Om det fortsätter att komma ut ånga när apparaten värms upp stänger du av den och kontaktar ett av Philips auktoriserade serviceombud.
- Ta inte bort locket från ångbehållaren när den fortfarande är varm. Följ anvisningarna som ges långt fram i den här handboken.
- Använd inte något annat lock till ångbehållaren än det som medföljer strykJärnet – locket fungerar även som säkerhetsventil.
- Apparaten är endast avsedd för hushållsbruk.

Elektromagnetiska fält (EMF)

Den här apparaten från Philips uppfyller alla standarder för elektromagnetiska fält (EMF). Om apparaten hanteras på rätt sätt och i enlighet med instruktionerna i den här användarhandboken är den säker att använda enligt den vetenskapliga evidens som finns i dagsläget.

Före första användningen

- 1 Ta bort etiketter och skyddsfilm från stryksulan och rengör stryksulan med en mjuk trasa.
- 2 Linda ut nätsladden och tillförselslangen helt och hållet.
- 3 Sätt ångbehållaren på en stabil och jämn yta.
- 4 Sätt i strykjärnet i strykstället.

Förberedelser inför användning

Fylla ångbehållaren

Sänk aldrig ned ångbehållaren i vatten.

Öppna inte locket till ångbehållaren när strykjärnet och ångbehållaren fortfarande är varma.

Häll inte parfym, vinäger, stärkelse, avkalkningsmedel, strykhjälpmiddel eller andra kemikalier i ångbehållaren.

- 1 Ta ut stickkontakten ur vägguttaget.
- 2 Skruva långsamt av locket till ångbehållaren (Bild 2).

Obs! Du kan höra ett ljud när du tar bort locket. Ljudet orsakas av vakuum eller kvarstående tryck inuti ångbehållaren och är helt normalt.

- 3 Fyll ångbehållaren med kranvatten upp till maxnivån (max. 1 liter) (Bild 3).

Obs! Om kranvattnet där du bor är mycket hårt rekommenderar vi att du blandar det med lika delar destillerat vatten eller använder bara destillerat vatten.

- 4 Torka bort eventuellt vatten runt påfyllningsöppningen efter påfyllningen.
- 5 Skruva på locket ordentligt på påfyllningsöppningen på ångbehållaren.

Snabbpåfyllning

Om ångbehållaren blir tom under strykningen följer du proceduren nedan för att snabbt fylla på den.

- 1 Låt sladden sitta i och se till att strykjärnet är påslaget. (Bild 4)
- 2 Stäng av ångbehållaren.
- 3 Tryck på ångaktivatorn tills du inte längre hör att någon ånga kommer ut ur apparaten (Bild 5).
- 4 Placera en tygbit över locket till ångbehållaren.
- 5 Håll ångaktivatorn intryckt och skruva långsamt av locket genom att vrida det moturs. På så sätt minskas trycket i ångbehållaren.
- 6 Kontrollera att det inte finns någon ånga kvar i ångbehållaren.
- 7 Ta ut stickkontakten ur vägguttaget.
- 8 Låt apparaten svalna i ca två minuter.

- 9** Fyll på vatten i ångbehållaren enligt instruktionerna i avsnittet Fylla ångbehållaren och varm sedan upp strykjärnet igen.

Ställa in temperaturen

- 1** Sätt i strykjärnet i strykstället.
- 2** Ställ in önskad stryktemperatur genom att vrida temperaturvredet till lämpligt läge (Bild 6). Läs på tvättetiketterna om rätt stryktemperatur:

Symbol på tvättetiketten	Typ av tyg	Temperaturinställning	Ånginställning (endast GC6320)
	Syntetiska tyger (t.ex. acetat, akryl, viskos, polyamid, polyester) och siden	●	MIN (se Strykning utan ånga)
	Ull	●●	Låg till medel
	Bomull, linne	●●●	Medel till MAX
	Observera att symbolen på etiketten betyder att plagget inte kan strykas.		

Om du inte vet vilket tyg ett plagg är tillverkat av avgör du rätt stryktemperatur genom att stryka en bit som inte syns när du använder plagget.

Siden, ylle och syntetiska material: stryk på tygets baksida för att undvika glänsande fläckar.

Börja med att stryka de artiklar som kräver lägst stryktemperatur, t.ex. de som är gjorda av syntetiska fibrer.

- 3** Sätt i stickkontakten i ett jordat vägguttag och slå på både ångbehållaren och strykjärnet. (Bild 7)
- Strömlamporna till ångbehållaren och strykjärnet tänds. Temperaturlampan på strykjärnet tänds också.
 - Ångbehållaren och stryksulan värms nu upp.

Obs! Strykjärnet är tillräckligt varmt när temperaturlampan släcks.

Obs! Om du har strukit med hög temperatur och sedan ställer in temperaturvredet på en lägre inställning ska du vänta tills temperaturlampan tänds igen innan du fortsätter att stryka. På så sätt undviker du skador på tyget.

Obs! Under strykningen tänds temperaturlampan då och då. Det visar att strykjärnet värms upp till rätt temperatur.

Tips

- Om tyget består av olika slags fibrer bör du alltid välja den temperatur som är lämplig för det känsligaste materialet, dvs. den lägsta temperaturen. Om tyget till exempel består av 60 % polyester och 40 % bomull ska det strykas med den temperatur som gäller för polyester (●) och utan ånga.
- När du ångstryker ylletyg kan blanka fläckar uppkomma. Använd en torr strykduk eller vänd plagget ut och in och stryk på avigsidan för att förhindra det.
- Stryk sammet och andra tyger som kan få blanka fläckar i en enda riktning (längs med luggen) och med väldigt lite tryck.
- Använd inte ånga när du stryker färgat sidentyg eftersom fläckar då kan uppkomma.

Använda apparaten

Ångstrykning

Rikta aldrig ångan mot människor.

Ångstrykning är endast möjligt vid höga stryktemperaturer (temperaturinställningarna ●● till MAX).

- 1 Se till att det finns tillräckligt med vatten i ångbehållaren.
- 2 Välj en stryktemperatur mellan ●● och MAX.
- 3 GC6320: Välj en ånginställning som är lämplig för den valda stryktemperaturen: (Bild 8)
 - Välj en ånginställning på låg till medel för temperaturinställning ●●.
 - Välj en ånginställning på medel till MAX för temperaturinställning ●●● till MAX.

Obs! Du kan inte använda ångfunktionen vid temperaturinställning ●.

- 4 Sätt i stickkontakten i ett jordat vägguttag och slå på både ångbehållaren och strykjärnet.
 - ▶ Strömlamporna till ångbehållaren och strykjärnet tänds. Temperaturlampan på strykjärnet tänds också.
 - ▶ Ångbehållaren och stryksulan värms nu upp.
 - Kallstart: det tar ca två minuter att värma upp stryksulan och ca åtta minuter att värma upp ångbehållaren.
 - Snabbuppvärmning: om du fyller på ångbehållaren under strykningen tar det cirka sex minuter för vattnet i ångbehållaren att värmas upp.
- 5 Så fort vattnet i ångbehållaren är tillräckligt varmt för ångstrykning slocknar strömlampan på ångbehållaren.
 - ▶ Du kan nu börja ångstryka.
- 6 Håll ångaktivatorn intryckt medan du ångstryker. (Bild 9)
 - ▶ Om du vill använda ångfunktionen hela tiden för du ångaktivatorlåset till låsningsläget. Om du vill sluta använda ångan öppnar du ångaktivatorlåset.

Obs! Vid ångstrykning tänds temperaturlampan då och då. Det visar att strykjärnet värms upp till rätt temperatur.

Obs! Om du inte har använt ångfunktionen på ett tag har ångan som fanns i tillförselslangen kondenserats till vatten. När du börjar ångstryka igen kan det fräsa lite i apparaten och några droppar vatten kan komma ut ur stryksulan.

Obs! För att förhindra att det droppar på dina plagg kan du hålla strykjärnet över en gammal trasa. Tryck på ångaktivatorn tills ångproduktionen har normaliserats innan du börjar ångstryka igen.

Strykning utan ånga

Tryck inte på ångaktivatorn medan du stryker.

- 1 Ställ in rätt stryktemperatur (se kapitlet Förberedelser inför användning, avsnittet Ställa in temperaturen).
- 2 Sätt i stickkontakten i ett jordat vägguttag och slå på strykjärnet.
 - ▶ Stryksulan börjar värmas upp.
- 3 Stryk utan att trycka på ångaktivatorn.
 - ▶ Om du räkar trycka på ångaktivatorn när du stryker släpps lite ånga ut. Undvik det genom att stänga av ångbehållaren så att ångtillförseln bryts fullständigt.

- Om ångbehållaren är tom eller inte har värmts upp än hör du ett klickljud inuti behållaren. Det beror på att ångventilen öppnas och är helt ofarligt.

Efter strykningen

- Slå på strykjärnet och stäng av ångbehållaren. (Bild 4)
- Tryck på ångaktivatorn tills du inte längre hör att någon ånga kommer ut ur apparaten (Bild 10).
Trycket i ångbehållaren har nu minskats.
- Ta ut stickkontakten ur vägguttaget.
- Ställ strykjärnet i stället och låt apparaten svalna innan du börjar rengöra den.

Funktioner

Vertikal ångstrykning

Rikta aldrig ångan mot människor.

- Håll strykjärnet vertikalt om du vill ångstryka hängande gardiner och kläder (jackor, kostymer, rockar) (Bild 11).
- Tryck på ångaktivatorn.

Varierbar ångmängd (endast GC6320)

Ångvredet kan justeras fortlöpande och ställas in på vilket läge som helst mellan MIN och MAX (se kapitlet Förberedelser inför användning).

Rengöring och underhåll

Strykjärn

Låt apparaten svalna ordentligt innan du börjar rengöra den.

Sänk aldrig ned strykjärnet i vatten och spola inte av det under kranen.

- Rengör strykjärnet med en fuktig trasa.
- Torka av kalk och andra avlagringar från stryksulan med en fuktad trasa och rengöringsmedel utan slipmedel.

Ångbehållare

Låt apparaten svalna ordentligt innan du tar bort locket till ångbehållaren.

Skölj ångbehållaren en gång i månaden eller när du har använt apparaten ca 10 gånger.

- Ta försiktigt bort locket till ångbehållaren (Bild 2).
- Skölj ångbehållaren med 500 ml rent vatten. Håll sedan ångbehållaren upp och ned över vasken så att vattnet kan rinna ut (Bild 12).
- Sätt tillbaka locket på ångbehållaren.

Förvaring

Se till att apparaten har svalnat ordentligt innan du ställer undan den.

- Ta ut stickkontakten ur vägguttaget och låt apparaten svalna.
- Töm ångbehållaren.

- 3** Kontrollera regelbundet att nätsladden och tillförselslangen inte är skadade och är säkra att använda.

Miljön

- Kasta inte apparaten i hushållssoporna när den är förbrukad. Lämna in den för återvinning vid en officiell återvinningsstation, så hjälper du till att skydda miljön (Bild 13).

Garanti och service

Om du behöver information eller har problem med apparaten kan du besöka Philips webbplats på www.philips.com eller kontakta Philips kundtjänstcenter i ditt land (du hittar telefonnumret i garantibroschyren). Om det inte finns något kundtjänstcenter i ditt land vänder du dig till din lokala Philips-återförsäljare eller kontaktar serviceavdelningen på Philips Domestic Appliances and Personal Care BV.

Felsökning

I det här kapitlet finns en översikt över de vanligaste problemen du kan stöta på med ditt strykjärn. Läs de olika avsnitten om du vill ha mer information. Om du inte kan lösa problemet kontaktar du Philips kundtjänstcenter i ditt land.

Problem	Orsak	Lösning
Strykjärnet blir inte varmt.	Det är problem med anslutningen.	Kontrollera nätsladden, stickkontakten och vägguttaget.
	Ångbehållaren är inte påslagen.	Se till att ångbehållaren är satt i på-läget.
	Den inställda temperaturen är för låg.	Välj en högre temperatur.
Det kommer rök ur mitt nya strykjärn när jag slår på det.	Strykjärnet är inte påslaget.	Se till att strykjärnet är satt i på-läget.
	Vissa delar av apparaten har smorts in en aning i fabriken, vilket kan göra att det ryker lite när apparaten värms upp första gången.	Det är helt normalt och upphör efter en liten stund.
Strykjärnet avger inte någon ånga.	Ångbehållaren och/eller strykjärnet kanske inte har slagits på.	Sätt både strykjärnets och ångbehållarens strömbrytare i på-läge.
	Det finns inte tillräckligt med vatten i tanken.	Fyll vattentanken (se kapitlet Förberedelser inför användning).
	Ångbehållaren har inte värmts upp ordentligt.	Vänta 6 till 8 minuter på att ångbehållaren ska värmas upp.
	Den valda stryktemperaturen är för låg för ångstrykning.	Välj temperaturinställning ●● eller högre.

Problem	Orsak	Lösning
	Om strykjärmet är inställt på en mycket hög temperatur blir ångan torr och knappt synlig. Den syns ännu mindre om rumstemperaturen är relativt hög, och är helt osynlig om temperaturen är inställd på MAX.	Ställ in strykjärmet på en lägre temperatur, t.ex. ●●, och kontrollera om det producerar ånga.
Det kommer vattendroppar ur stryksulan.	Temperaturvredet kan ha ställts in på en temperatur som är för låg för ångstrykning.	Välj en stryktemperatur som är lämplig för ångstrykning (temperaturinställningar ●● till MAX).
	Du kanske inte har slagit på strykjärmet.	Sätt strykjärmet i på-läget och vänta tills det är varmt.
	Du kanske har ställt ångbehållaren på en ostadig och/eller ojämn yta.	Ställ ångbehållaren på en stabil och jämn yta.
	Om du har börjat ångstryka och gör ett uppehåll i strykningen kommer ångan som finns kvar i tillförselslangen att svalna och kondenseras till vatten, vilket kommer ut ur stryksulan i form av vattendroppar.	Det är helt normalt. Håll strykjärmet över en gammal trasa och tryck på ångaktivatorn. Trasan suger upp dropparna. Efter några sekunder har ångproduktionen normaliserats.
Det kommer flagor och smuts ur stryksulan.	Strykjärmet är nytt.	Det är normalt. Partiklarna är ofarliga och upphör när du har använt strykjärmet några gånger.
Stryksulan är smutsig.	Du kan ha strukit vid för hög temperatur.	Rengör stryksulan med en fuktig trasa. Välj rekommenderad stryktemperatur.
	Smuts eller kemikalier som finns i vattnet har fastnat i ångöppningarna och/eller på stryksulan.	Rengör stryksulan med en fuktig trasa.
Det kommer smutsigt vatten ur stryksulan.	För mycket kalk och mineraler har samlats i ångbehållaren.	Skölj ångbehållaren. Se kapitlet Rengöring och underhåll.
Strykjärmet producerar ånga hela tiden.	Du har fört ångaktivatorn till låsningsläget.	Öppna ånglåset om du bara vill ha ånga när du trycker på ångaktivatorn.
Det kommer ånga ur påfyllningsöppningen vid strykning.	Du kanske inte har dragit åt locket till ångbehållaren ordentligt eller så har du spillt vatten runt påfyllningsöppningen.	Stäng av strykjärmet och låt det svalna. Ta bort locket till ångbehållaren, torka bort vattnet runt påfyllningsöppningen och skruva åt locket igen. Slå sedan på strykjärmet igen.

Problem	Orsak	Lösning
Det blir våta fläckar på plagget när du stryker.	De våta fläckarna på plagget som uppkommer när du har ångstrukit en stund kan ha orsakats av ånga som har kondenserats på strykbrädan. Stryk på de våta fläckarna utan ånga under några minuter så att de torkar. Om undersidan av strykbrädan är våt torkar du av den med en torr trasa.	Använd en strykbräda med nätklädd översida för att förhindra att ånga kondenseras på strykbrädan.

Genel Açıklamalar (Şek. 1)

- A** Besleme hortumu
- B** Sıcaklık ışığı
- C** Sıcaklık kadranı
- D** Buhar çıkarma düğmesi ve kilit
 - D1 kilit
 - D2 buhar çıkarcı
- E** Buhar haznesi kapağı
- F** Taban
- G** Ütü standı
- H** Buhar haznesi
- I** Elektrik kablosu
- J** Güç açık göstergeli buhar haznesi düğmesi
- K** Buhar ayarı düğmesi (yalnızca GC6320)
- L** Güç açık lambalı ütü çalıştırma düğmesi

Önemli

Cihazı kullanmadan önce bu kullanım kılavuzunu okuyun ve gelecekte de başvurmak üzere saklayın.

- D** Cihazı bağlamadan önce, model plakasında belirtilen gerilimin ana şebeke gerilimiyle aynı olduğunu kontrol edin.
- D** Bu cihazı sadece toprak hatlı bir prize takılı kullanın.
- D** Fiş, kablo, besleme hortumu veya cihazın kendisinde gözle görülür bir hasar varsa, cihaz düşmüşse veya cihazda sızıntı varsa, kullanmayın.
- D** Olası hasarlara karşı kabloyu ve besleme hortumunu düzenli olarak kontrol edin.
- D** Cihazın elektrik kablosu veya besleme hortumu hasarlıysa, tehlikeden sakınmak için mutlaka Philips'in yetki verdiği servis merkezi veya benzer şekilde kalifiye kişiler tarafından değiştirilmesini sağlayın.
- D** Cihazı, ana şebeke elektriğine bağlıyken denetimsiz bırakmayın.
- D** Ütü veya buhar haznesini kesinlikle suya sokmayın.
- D** Bu cihaz, güvenliklerinden sorumlu kişilerin nezareti veya talimatları dışında, fiziksel, motor ya da zihinsel becerileri gelişmemiş veya bilgi ve tecrübe açısından eksik kişiler tarafından (çocuklar da dahil) kullanılmamalıdır.
- D** Küçük çocukların cihazla oynamaları engellenmelidir.
- D** Ütüyü ve buhar haznesini düz, sabit ve yatay bir zeminde kullandığınızdan ve böyle bir zeminde kullandığınızdan emin olun. Buhar haznesini kesinlikle ütü masasının bez kısmına koymayın.
- D** Ütüyü, sadece birlikte verilen stand ile kullanın.
- D** Elektrik kablosu ve besleme hortumunun sıcak ütü tabanına değmesine izin vermeyin.
- D** Ütü standı ve ütü tabanı kullanım sırasında aşırı ısınabilir ve dokunulduğunda yanıklara yol açabilir. Buhar haznesini çıkarmak isterseniz, standı dokunmayın.
- D** Ütöllemeyi bitirdiğinizde, cihazı temizlediğinizde, su haznesini doldurduğunuzda ya da boşalttığınızda ve ütüyü kısa bir süre için bıraktığınızda: ütüyü standına koyun, ütü çalıştırma düğmesini ve buhar haznesi düğmesini 'kapalı' konuma alın ve fişi prizden çıkarın.
- D** Cihaz ısınırken buhar haznesi kapağının altından buhar çıkarsa, cihazı derhal kapatın ve buhar haznesinin kapağını iyice sıkın. Cihaz ısınırken buhar çıkmaya devam ederse, cihazı kapatın ve Philips yetkili servisine başvurun.
- D** Buhar haznesi hala sıcakken kapağını çıkarmayın. Bu kılavuzun ilerleyen bölümlerinde verilecek olan talimatları uygulayın.
- D** Kapak aynı zamanda emniyet supabı görevi de yaptığı için, buhar haznesine cihazla birlikte bir verilen kapağın dışında bir kapak takmayın.
- D** Bu cihaz sadece ev kullanımı için tasarlanmıştır.

Elektromanyetik alanlar (EMF)

Bu Philips cihazı elektromanyetik alanlarla (EMF) ilgili tüm standartlarla uyumludur. Bu cihaz, gereği gibi ve bu kılavuzdaki talimatlara uygun şekilde kullanıldığında, bugünün bilimsel verilerine göre kullanımı güvenlidir.

İlk kullanımdan önce

- 1 Tabandaki etiketleri veya koruyucu filmi sökün ve tabanı yumuşak bir bezle temizleyin.
- 2 Elektrik kordonunu ve besleme hortumunu tamamen açın.
- 3 Buhar haznesini sabit, düz bir zemine yerleştirin.
- 4 Ütüyü, standın üzerine yerleştirin.

Cihazın kullanıma hazırlanması**Buhar haznesinin doldurulması**

Buhar haznesini kesinlikle suya batırmayın.

Ütü ve buhar haznesi sıcakken kesinlikle buhar haznesi kapağını açmayın.

Buhar haznesine kesinlikle parfüm, sirke, temizlik maddeleri veya diğer kimyasal maddeleri koymayın.

- 1 Cihazın fişini prizden çekin.
- 2 Buhar haznesi kapağını yavaşça çıkarın (Şek. 2).

Not: Kapağı çıkardığınızda bir ses duyabilirsiniz. Bu ses, içeride sıkışan havanın dışarıya çıkması ile meydana gelen tamamen normal bir sestir.

- 3 Buhar haznesini maksimum seviyeye kadar (maks. 1 litre) musluk suyu ile doldurun (Şek. 3).

Not: Bulduğunuz yerdeki musluk suyu çok sertse, eşit miktarda saf suyla karıştırmanızı ya da sadece saf su kullanmanızı tavsiye ederiz.

- 4 Doldurduktan sonra deliğin etrafındaki suyu silin.
- 5 Kapağı buhar haznesinin doldurma deliğine sıkıca takın.

Çabuk doldurma

Buhar haznesi ütüleme sırasında boşalıyorsa, hazneyi hızla ve çabuk olarak doldurmak için aşağıdaki işlemi uygulayın.

- 1 Cihazını prizi fişe takılı olsun ve ütü çalıştırma düğmesinin 'açık' konumunda olduğundan emin olun. (Şek. 4)
- 2 Buhar haznesi düğmesini 'kapalı' konumuna getirin.
- 3 Cihazdaki buhar bitinceye kadar buhar çıkarma düğmesine basın (Şek. 5).
- 4 Buhar haznesi kapağının üzerine bir parça bez yerleştirin.
- 5 Buhar çıkarma düğmesini basılı tutun ve saatin ters yönünde çevirerek buhar haznesi kapağını yavaşça açın.

Bu, buhar haznesindeki basıncı alacaktır.

- 6 Buhar haznesinde buhar kalmadığından emin olun.
- 7 Cihazın fişini prizden çekin.

- 8 Cihazın soğuması için yaklaşık 2 dakika bekleyin.
- 9 Buhar haznesini, “Buhar haznesinin doldurulması” bölümünde anlatılan şekilde doldurun ve cihazı tekrar ısıtın.

Sıcaklığın ayarlanması

- 1 Ütüyü standa yerleştirin.
- 2 Sıcaklık kadranını uygun konuma çevirerek istenilen ütüleme sıcaklığını ayarlayın (Şek. 6). Kullanılması gereken ütüleme sıcaklığını öğrenmek için yıkama talimatları etiketini kontrol edin.

Yıkama talimatları etiketi	Kumaş türü	Sıcaklık ayarı	Buhar ayarı (yalnızca GC6320)
	Sentetik kumaşlar (örneğin asetat, akrilik, viskoz, polyamid, polyester) ve ipek	●	MIN (bkz. 'Buharsız ütüleme')
	Yünlü	●●	Az - orta
	Pamuklu, ketenli	●●●	Orta - MAKS
	Etiket üzerindeki simgesi, kumaşın ütülenemeyeceğini gösterir.		

Elbisenin ne tür kumaştan yapıldığını bilmiyorsanız, elbiseyi giydiğinizde görünmeyen bir bölümünü ütüyerek doğru ütüleme sıcaklığını belirleyin. İpekli, yünlü ve sentetik giysiler: parlama olmaması için kumaşı tersten ütüleyin. Ütüleme işlemine, sentetik ürünler gibi en az ütüleme sıcaklığı isteyen elbiseleri ütüyerek başlayın.

- 3 Fişi topraklı bir prize takın ve buhar haznesi ve ütü çalıştırma düğmelerini ‘açık’ konumuna getirin. (Şek. 7)
- Buhar haznesi ve ütü açık ışıkları yanar. Ütünün üzerindeki sıcaklık ışığı da yanacaktır.
 - Buhar haznesi ve ütü tabanı ısınmaya başlar.

Not: Ütü yeterince ısındığında sıcaklık ışığı söner.

Not: Yüksek bir sıcaklıkta ütü yaptıktan sonra sıcaklık kadranını daha düşük bir ayara getirdiğinizde, ütü yapmaya devam etmeden önce sıcaklık ışığının tekrar yanmasını bekleyin. Bu sayede elbiselerinizin hasar görmesini önlemiş olursunuz.

Not: Ütü yaparken sıcaklık ışığı ara sıra yanar. Bu, ütünün uygun sıcaklığa ulaşmak için ısındığını gösterir.

İpuçları

- Ütülediğiniz giyside birden fazla kumaş cinsi varsa, ütü sıcaklığını en nazik kumaşa uygun olarak en düşük ısıya ayarlayın. Örneğin; kumaş %60 polyester ve %40 pamuklu kumaş içeriyorsa, ütü sıcaklığını buharsız olarak polyester sıcaklık ayarına (●) göre ayarlamanız gerekmektedir.
- Pamuklu kumaşları buharla ütülerken bazı kısımlarda parlama söz konusu olabilir. Bunu engellemek için kuru bir bez kullanın ya da giyeceği ters çevirerek ters tarafını ütüleyin.
- Parlama yapabilecek kadife ve diğer kumaşları, çok hafif bastırarak tek bir yönde (yumuşak yüzey üzerinde) ütüleyin.
- Renkli ipekli kumaşları ütülerken buhar kullanmayın. Kumaşı lekeleyebilirsiniz.

Cihaz kullanımı

Buharlı ütüleme

Buharı hiçbir zaman insanlara yöneltmeyin.

Buharlı ütüleme sadece yüksek ütüleme sıcaklıklarında (●● - MAKS arasındaki sıcaklık ayarları) yapılabilir.

- 1 Buhar haznesinde yeterli su bulunduğundan emin olun.
- 2 Ütüleme sıcaklığını ●● - MAKS arasında seçin.
- 3 GC6320: Seçilen ütüleme sıcaklığı için uygun bir buhar ayarı seçin: (Şek. 8)
 - ●●. sıcaklık ayarı için düşük - orta buhar ayarını seçin.
 - ●●● - MAKS sıcaklık ayarı için orta - MAKS buhar ayarını seçin.

Not: ● sıcaklık ayarında buhar fonksiyonu kullanılamaz.

- 4 Fişi topraklı bir prize takın ve buhar haznesi ve ütü çalıştırma düğmelerini 'açık' konumuna getirin.
 - Buhar haznesi ve ütü açık ışıkları yanar. Ütünün üzerindeki sıcaklık ışığı da yanacaktır.
 - Buhar haznesi ve ütü tabanı ısınmaya başlar.
 - Soğuk çalıştırma: ütü tabanı yaklaşık 2 dakikada ısınırken buhar haznesinin ısınması yaklaşık 8 dakika sürer.
 - Hızlı tekrar ısınma: ütüleme sırasında buhar haznesini tekrar doldurmanız durumunda, haznedeki su yaklaşık 6 dakika içinde ısınacaktır.
- 5 Buhar haznesindeki su buharlı ütü için yeterli sıcaklığa ulaştığında, buhar haznesi güç açık ışığı söner.
 - Cihaz artık buharlı ütüleme için hazırdır.
- 6 Buharlı ütüleme sırasında buhar çıkarma düğmesini basılı tutun. (Şek. 9)
 - Buhar fonksiyonunu sürekli olarak kullanmak istiyorsunuz, buhar çıkarma düğmesi kilidini kilitli konuma getirin. Buharı durdurmak için, buhar çıkarma düğmesi kilidini açın.

Not: Buharlı ütüleme sırasında sıcaklık ışığı ara sıra yanar. Bu, ütünün uygun sıcaklığa ulaşmak için ısındığını gösterir.

Not: Buhar fonksiyonunu bir süre kullanmamanız durumunda, besleme hortumunda bulunan buhar yoğunlaşarak su haline gelecektir. Buharlı ütülemeye tekrar başladığınızda bu, bir miktar sese neden olabilir ve ütü tabanından birkaç damla su gelebilir.

Not: Su damlalarının elbisenizin üzerine damlamasını engellemek ütüyü eski bir bez parçasının üzerinde tutun. Ütüye başlamadan önce buhar çıkarma düğmesini basılı tutarak buhar üretimi normale dönene kadar bekleyin.

Buharsız ütüleme

Ütü yaparken buhar çıkartma düğmesine basmayın.

- 1 Uygun ütü sıcaklığını seçin (bkz. 'Kullanıma hazırlama' bölümü, "Sıcaklığın ayarlanması" başlığı).
- 2 Fişi topraklı bir prize takın ve ütü çalıştırma düğmesini 'açık' konumuna getirin.
 - Ütü tabanı ısınmaya başlar.
- 3 Buhar çıkarma düğmesine basmadan ütüleyin.
 - Ütü sırasında yanlışlıkla buhar çıkarma düğmesine basmanız durumunda bir miktar buhar çıkacaktır. Bunu engellemek için buhar haznesi düğmesini 'kapalı' konumuna getirerek buharı tamamen kesin.
 - Buhar haznesi boş veya henüz ısınmamış ise, haznenin içinden klik sesleri duyulur. Bu, buhar vanasının açılmasından kaynaklanan normal ve zararsız bir durumdur.

Ütülemeden sonra

- 1 Ütü çalıştırma düğmesini 'açık', buhar haznesi düğmesini 'kapalı' konumuna getirin. (Şek. 4)

- 2 Cihazdaki buhar bitinceye kadar buhar çıkarma düğmesine basın (Şek. 10).
Buhar haznesinde basınç kalmamıştır.
- 3 Cihazın fişini prizden çekin.
- 4 Ütüyü temizlemeden önce standı koyun ve soğumasını bekleyin.

Özellikler

Dikey buharlı ütüleme

Buharı hiçbir zaman insanlara yöneltmeyin.

- ▶ Asılı durumdaki perdeleri ve elbiseleri (ceket, takım elbise, palto), ütüü dikey konumda tutun (Şek. 11).
- 1 Buhar çıkarma düğmesine basın.

Değişken buhar (yalnızca GC6320)

Buhar kontrolü devamlı olarak ayarlanabilir ve MİN ve MAKS konumları arasında ayarlanabilir (bkz.'Kullanıma hazırlama' bölümü).

Temizlik ve bakım

Ütü

Ütüyü temizlemeden önce yeterince soğumasını bekleyin.

Ütüyü kesinlikle suya batırmayın ve ıslatmayın.

- 1 Ütüyü nemli temiz bir bez ile silin.
- 2 Ütünüzün tabanında biriken maddeleri nemli yumuşak bir bez veya çizmeyen (sıvı) bir temizleme maddesi kullanarak temizleyin.

Buhar haznesi

Buhar haznesi kapağını çıkarmadan önce cihazın yeterince soğumasını bekleyin.

Buhar haznesini ayda bir kez veya yaklaşık her 10 kullanımdan sonra yıkayın.

- 1 Buhar haznesi kapağını dikkatlice çıkarın (Şek. 2).
- 2 Buhar haznesini 500 ml temiz su ile yıkayın. Daha sonra buhar haznesini lavabonun üzerinde ters tutarak suyu akıtın (Şek. 12).
- 3 Kapağı buhar haznesine geri takın.

Saklama

Cihazı kaldırmadan önce yeterince soğuduğundan emin olun.

- 1 Elektrik fişini prizden çıkarın ve cihazın soğumasını bekleyin.
- 2 Buhar haznesini boşaltın.
- 3 Elektrik kordonunun ve besleme hortumunun hasar görmüş olup olmadığını düzenli olarak kontrol edin.

Çevre

- Kullanım ömrü sonunda, cihazı normal evsel atıklarınızla birlikte atmayın; bunun yerine, geri dönüşüm için resmi toplama noktalara teslim edin. Böylece, çevrenin korunmasına yardımcı olursunuz (Şek. 13).

Garanti ve Servis

Eğer daha fazla bilgiye ihtiyaç duyarsanız veya bir sorun yaşarsanız, lütfen www.philips.com.tr adresindeki Philips web sitesini ziyaret edin veya ülkenizde bulunan Philips Müşteri Danışma Merkezi ile iletişim kurun (telefon numaralarını dünya çapında garanti kitapçığında bulabilirsiniz). Eğer ülkenizde Müşteri Danışma Merkezi yoksa, yerel Philips yetkilinize başvurun veya Philips Ev Aletleri ve Kişisel Bakım BV Servis Departmanı ile iletişim kurun.

Sorun giderme

Bu bölüm ütünüzle ilgili olarak en sık karşılaşılabileceğiniz sorunlar özetlenmiştir. Daha fazla bilgi için, lütfen farklı bölümleri okuyun. Eğer sorunu çözemiyorsanız, lütfen ülkenizdeki Philips Müşteri Hizmetleri ile iletişim kurun.

Sorun	Neden	Çözüm
Cihaz ısınmıyor:	Bağlantı sorunu var:	Cihazın fişini, elektrik kablosunu ve prizi kontrol ediniz.
	Buhar haznesi açılmamış.	Buhar haznesi düğmesinin 'açık' konumunda olduğundan emin olun.
	Seçilen sıcaklık çok düşük.	Daha yüksek bir sıcaklık seçin.
	Ütü açılmamıştır.	Ütü çalıştırma düğmesinin 'açık' konumunda olduğundan emin olun.
Yeni ütümü çalıştırdığımda ütüden duman çıkıyor:	Cihazın bazı parçaları üretim sırasında hafifçe yağlandığından, cihazı ilk kez kullandığınızda ısınan parçalardan duman çıkması normaldir.	Bu durum normaldir ve bir süre sonra kesilecektir.
Ütü buhar üretmiyor:	Buhar haznesi ve/veya ütü açılmamış olabilir:	Ütünün ve buhar haznesinin düğmelerini 'açık' konumuna getirin.
	Su haznesinde yeterince su yok.	Su haznesini doldurun (bkz. "Kullanıma hazırlama" bölümü)
	Buhar haznesi yeterince ısınmamıştır:	Buhar haznesinin ısınması için 6 - 8 dakika bekleyin.
	Seçilen ütüleme sıcaklığı, buharlı ütüleme için çok düşüktür:	Sıcaklık ayarı olarak ●● veya üzerini seçin.
	Ütü çok sıcak sıcaklıklarda çalışırken, çıkan buhar kuru olup çok zor görünür. Ütü yapılan ortam da sıcaksa, buhar görmek hemen hemen imkansızdır ve sıcaklık ayarı olarak MAX seçildiğinde buhar tamamen görünmez olur.	Ütünün buhar üretip üretmediğini kontrol etmek için daha düşük bir sıcaklık ayarı, örneğin ●●, seçin.

Sorun	Neden	Çözüm
Ütü tabanından su damlıyor.	Sıcaklık kadranı buharlı ütüleme yapmak için çok düşük bir sıcaklığa ayarlanmış olabilir.	Buharlı ütülemeye uygun bir ütüleme sıcaklığı seçin.(●● - MAX arasındaki sıcaklık ayarları)
	Ütüyü açmamış olabilirsiniz.	Ütü çalıştırma düğmesini 'açık' konuma getirerek ısınmasını bekleyin.
	Buhar haznesini dengesiz ve/veya eğimli bir yüzeye yerleştirmiş olabilirsiniz.	Buhar haznesini düz ve sabit bir zemine yerleştirin.
	Buharlı ütüleme sırasında ütülemeye kısa bir süre ara verdiğinizde, hortumda kalan buhar soğuyacak ve su içinde yoğunlaşarak ütü tabanından damlama yapacaktır.	Bu tamamen normaldir. Ütüyü eski bir bez parçasının üzerinde tutup buhar çıkarma düğmesine basın. Bez parçası damlaları emer. Birkaç saniye sonra buhar üretimi normale döner.
Ütünün tabanından tortular ve kireç zerrecikleri çıkıyor.	Ütü yenidir.	Bu durum normaldir. Bu parçacıklar zararsızdır ve ütü birkaç kez kullanıldıktan sonra bir daha görülmeyeceklerdir.
Ütü tabanı kirlidir.	Çok yüksek bir sıcaklıkta ütüleme yapmış olabilirsiniz.	Ütü tabanını nemli bir bez ile silin. Önerilen ütüleme sıcaklığını seçin.
	Suda bulunan kireç veya kimyasal maddeler buhar deliklerinde ve/veya ütü tabanında birikiyor.	Tabanı nemli bir bezle siliniz.
Ütünün tabanından kirlili su çıkıyor.	Buhar haznesinin içinde çok miktarda kireç ve mineraller birikmiştir.	Buhar haznesini yıkayın. Bkz."Temizlik ve bakım" bölümü.
Ütü sürekli buhar üretiyor.	Buhar çıkarma düğmesini kilitle konuma getirmiş olabilirsiniz.	Sadece buhar çıkarma düğmesine bastığınızda buhar elde etmek istiyorsanız, buhar kilidini açın.
Ütüleme sırasında doldurma deliği alanından buhar çıkıyor.	Buhar haznesi kapağını iyice sıkımadığınız veya doldurma deliğinin çevresine bir miktar su dökmüş olabilirsiniz.	Cihazı kapatın ve soğumasını bekleyin. Buhar haznesi kapağını çıkardıktan, doldurma deliğinin çevresindeki suyu silin ve buhar haznesi kapağını tekrar sıkın. Ardından cihazı çalıştırın.
Ütüleme sırasında kumaş üzerinde ıslak noktalar oluşuyor.	Bir süre buharlı ütü yaptıktan sonra kumaşınızda oluşan ıslak noktalar; ütü masanızda yoğunlaşmış buharla meydana gelmiş olabilir. Islak noktaları kurutmak için buharsız olarak bir süre ütöleyin. Ütü masanızın alt kısmı ıslaksa, kuru bir bez parçasıyla silin.	Buharın ütü masanızda yoğunlaşmasını önlemek için üstü örgülü gözenekli bir ütü masası kullanın.

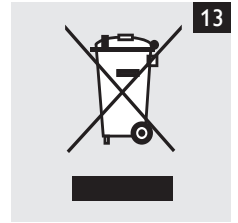
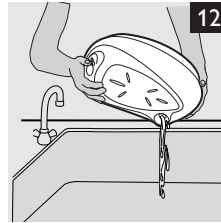
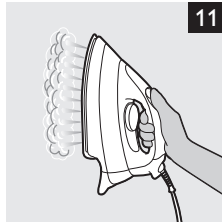
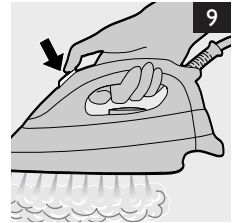
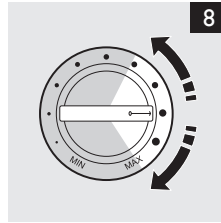
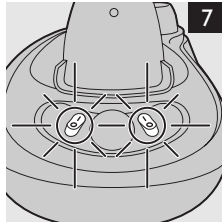
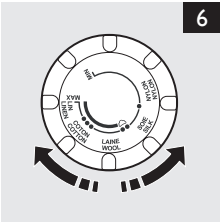
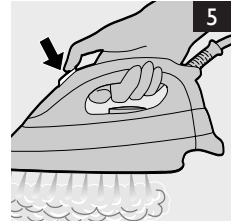
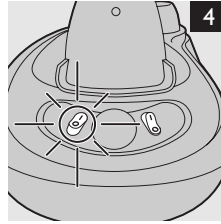
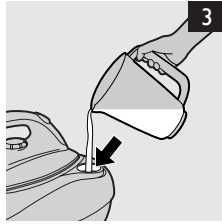
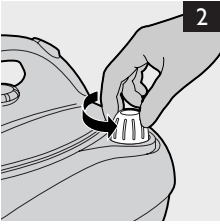



www.philips.com

 100% recycled paper
100% papier recyclé
4239.000.6303.3