

Register your product and get support at

www.philips.com/welcome

32PFL76x5H

42PFL76x5H

46PFL76x5H

32PFL76x5K

42PFL76x5K

46PFL76x5K

FI Käyttöopas

PHILIPS

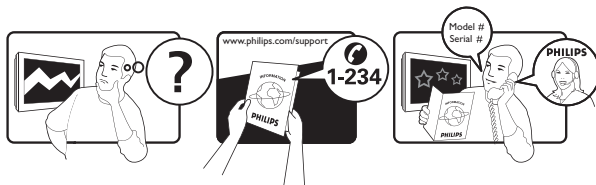

Österreich	0800 180 016	
België/Belgique	80080190	
България	00800 11 544 24	
Hrvatska	01 6403 776	Lokalni poziv
Česká republika	800142840	Bezplatný hovor
Danmark	3525 8759	Lokalt opkald
Estonia	6008600	kohalik kõne tariifi
Suomi	09 2311 3415	paikallispuhelu
France	0805 025 510	numéro sans frais
Deutschland	0800 000 7520	gebührenfreier Anruf
Ελλάδα	0 0800 3122 1280	Κλήση χωρίς χρέωση
Magyarország	0680018189	Ingyenes hívás
Hrvatska	0800 222778	free
Ireland	01 601 1777	
Italia	800 088774	Numero Verde
Қазақстан	+7 727 250 66 17	local
Latvia	52737691	local
Lithuania	67228896	local
Luxemburg/Luxembourg	40 6661 5644	Ortsgespräch/Appel local
Nederland	0800 0230076	Gratis nummer
Norge	22 70 81 11	Lokalsamtale
Polska	00800-311-13-18	Pozosta?e produkty RTV oraz AGD
Portugal	800 780 903	Chamada Grátis
România	0800-894910 0318107125	Apel gratuit Apel local
Россия	(495) 961-1111	0.15 USD/minute
Србија	+381 114 440 841	Lokalni poziv
Slovensko	0800 004537	Bezplatný hovor
Slovenija	00386 12 80 95 00	lokalni klic
España	900 800 655	Teléfono local gratuito solamente para clientes en España
Sverige	08 5792 9100	Lokalsamtal
Suisse/Schweiz/Svizzera	0800 002 050	Schweizer Festnetztarif/ Tarif réseau fixe France
Türkiye	0800 261 3302	Şehir içi arama
United Kingdom	General No: 0800 331 6015 General National Rate No: 0870 911 0036	free National rate
Україна	0-800-500-697	

Sisällys

1	Aloittaminen	4	5	Televisio liittäminen	48
	Televisio esittely	4		Alkuliitännät	48
	Tärkeää	9		Kaapeleista	48
	Televisio sijoittaminen	12		TV:n liitäntöjen esittely	50
	Tuotteen pääominaisuudet	13		Laitteiden liittäminen	52
	Lisätietojen käyttäminen	14		Muut laitteet	58
2	Televisio käyttäminen	15		Philips Easylink -toiminnon käyttäminen	61
	Yleiskuvas	15		CA-moduulin käyttäminen	64
	Televisio sivussa olevat painikkeet ja ilmaisimet	15		SD-kortin asettaminen korttipaikkaan	65
	Kaukosäädin	15	6	Vianmääritys	66
	Televisio perusvalikot	18		Yhteystiedot	66
	Televisio katselu	19		Televisio yleiset ongelmat	66
	Liitetyn laitteen katselu	22		Televisiokanavien ongelmat	66
	Ambilight-toiminnon käyttäminen	22		Kuvaongelmat	66
	Net TV:n käyttäminen	23		Ääniongelmät	67
3	Lisätietoja televisio käytämisestä	29		HDMI-liitännän ongelmat	67
	Teksti-tv:n käyttäminen	29		USB-liitännän ongelmat	68
	Suosikkikanavat	30		Verkkoyhteysongelmat	68
	Elektronisen ohjelmaoppaan käyttäminen	30	7	Tekniset tiedot	69
	Ajastimien ja lukkojen käyttäminen	31		Esittely	69
	Tekstityksen käyttäminen	31		Virta ja vastaanotto	69
	Multimediasisällön käyttäminen	32		Näyttö ja ääni	69
	Scenea-toiminnon käyttäminen	34		Näytön erottelukyky	69
	Erityisryhmille	34		Multimedia	69
4	TV-asennus	36		Liitännät	70
	Kuva- ja ääniasetusten muuttaminen	36		Mitat	71
	Kanava-asetusten muuttaminen	37	8	Hakemisto	73
	Kanavien hakeminen	39			
	Muuta kieliasetuksia	40			
	Verkon asennus	41			
	Muiden asetusten muuttaminen	45			
	Ohjelmiston päivittäminen	46			
	TV:n uudelleenasetus	47			

1 Aloittaminen

Television esittely

Kaukosäädin

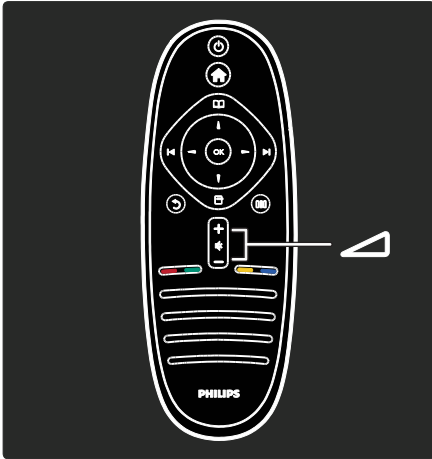

Äänenvoimakkuuden säätämiseen.

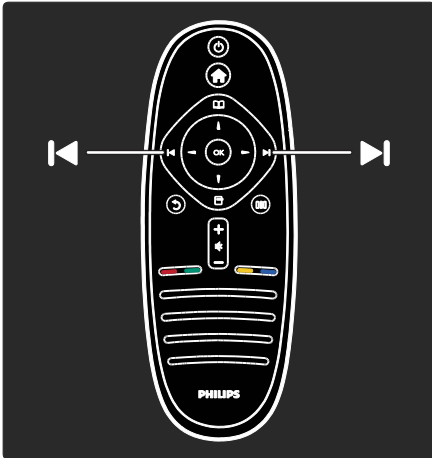

TV-kanavien vaihtaminen

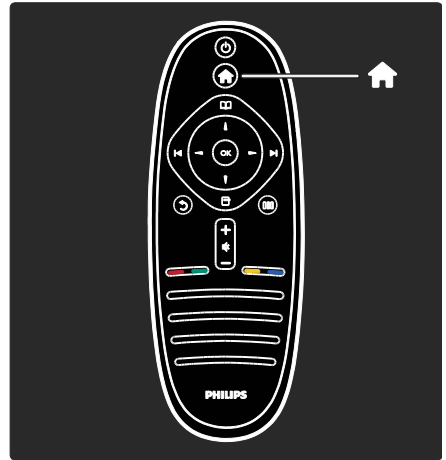

Aloitusvalikon  avaaminen tai sulkeminen.

Aloitusvalikon kautta voit helposti käyttää liitettyjä laitteita, kuva- ja ääniasetuksia ja muita ominaisuuksia.

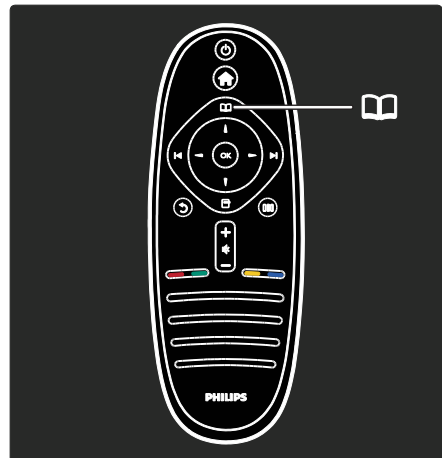

Selausvalikon  avaaminen ja sulkeminen.

Selausvalikosta voit avata teksti-TV:n, kanavaluettelon tai sähköisen ohjelmaoppaan (EPG).

*Sähköistä ohjelmaopasta ei ole saatavilla kaikissa maissa.

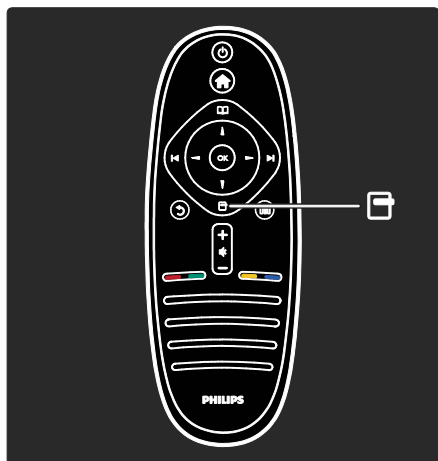

Asetusvalikon avaaminen tai sulkeminen.

Asetusvalikot sisältävät ruudussa näkyvien ominaisuuksien asetuksia.

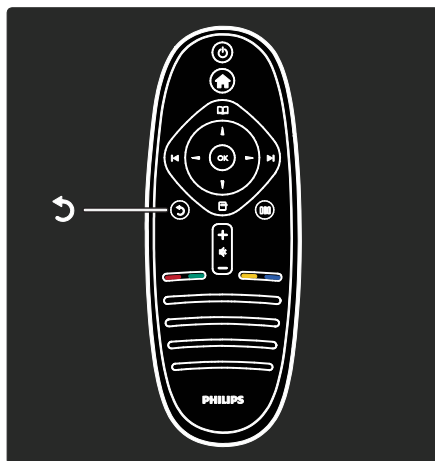

Palaa .

Palaa edelliseen TV-kanavaan tai valikkoon. Painamalla pitkään voit palata katselemaan televisiota.

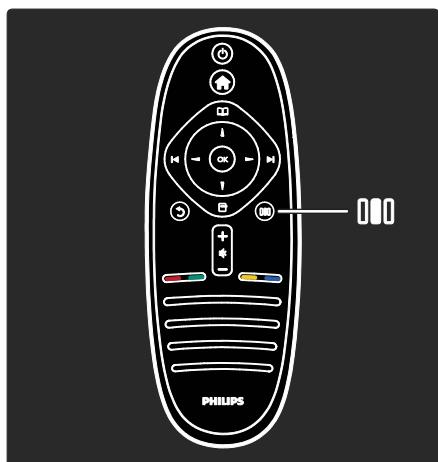

Toimintovalikon avaaminen ja sulkeminen.

Toimintovalikossa voit käyttää erilaisia usein käytettyjä asetuksia.

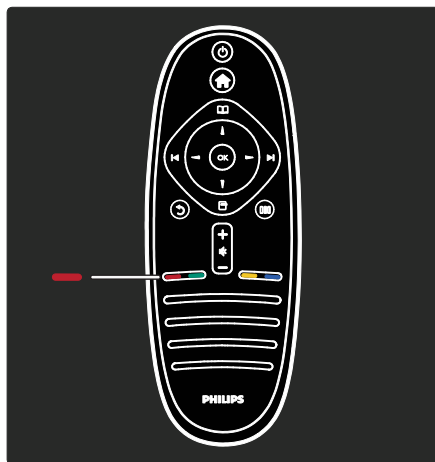

Punainen

Punaisen painikkeen avulla voit valita punaisen vaihtoehdon tai avata digitaalisia interaktiivisia TV-palveluja* tai katsoa TV:n esittelyvideoleikkeitä.

*Vain tietyissä malleissa.

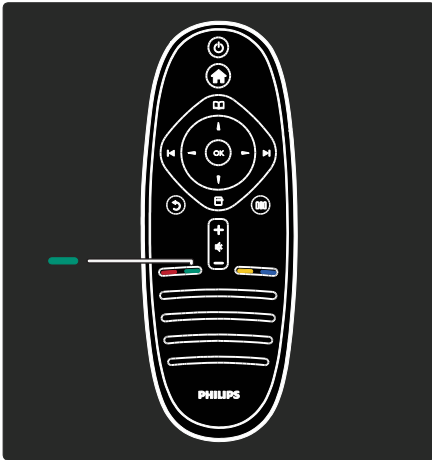

Vihreä

Voit valita vihreän valinnan tai energiaa säästävät asetukset.

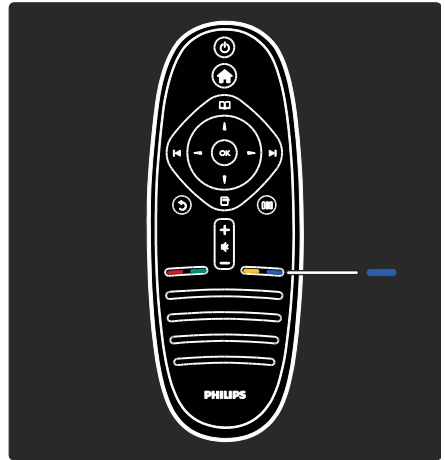

Sininen

Voit valita sinisen valinnan tai avata Widgetit*.

*Vain tietyissä malleissa.

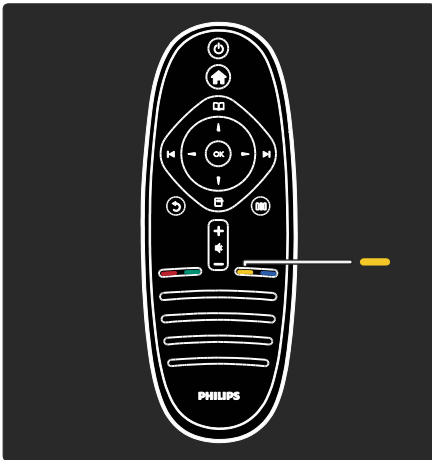

Keltainen

Voit valita keltaisen valinnan.

Lue lisää kaukosäätimestä kohdassa **Ohje > Television käyttäminen > Kaukosäädin > Yleiskuvaus** (Sivu 15).

Voit vaihtoehtoisesti etsiä vastausta kohdassa **Haku...**

Valitse seuraava Television esittely -valikon kohta painamalla -painiketta.

Television valikot

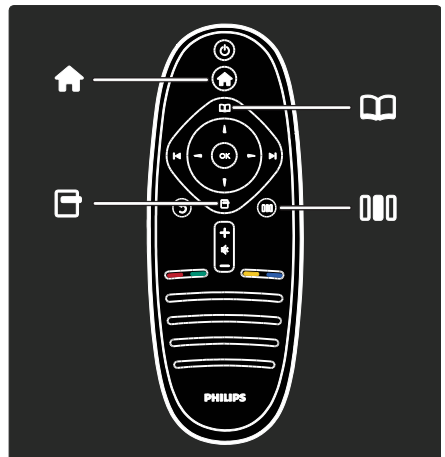

Lisätietoja näistä usein käytetyistä valikoista:

- Aloitusvalikko 🏠
- Selausvalikko 📖
- Asetukset-valikko ⚙️
- Toimintovalikko 📊

Selausvalikosta 📖 voit avata teksti-TV:n, kanavaluettelon tai sähköisen ohjelmaoppaan (EPG)*.

*Sähköistä ohjelmaopasta ei ole saatavilla kaikissa maissa.

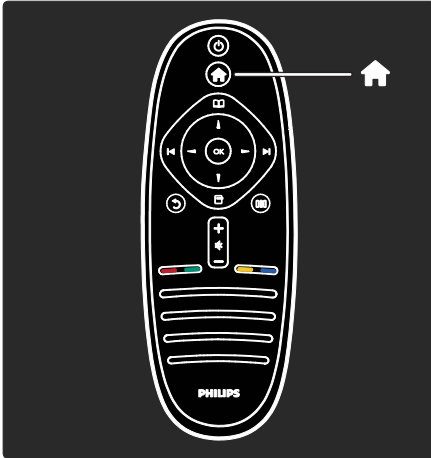

Aloitusvalikossa 🏠 voit valita katsottavan lähteen, esimerkiksi TV-kanavan tai elokuvan liitetystä DVD-laitteesta tai USB Flash -asemasta. Voit myös lisätä uuden laitteen tai avata lisää asetuksia [**Laitteisto**]-valikossa.

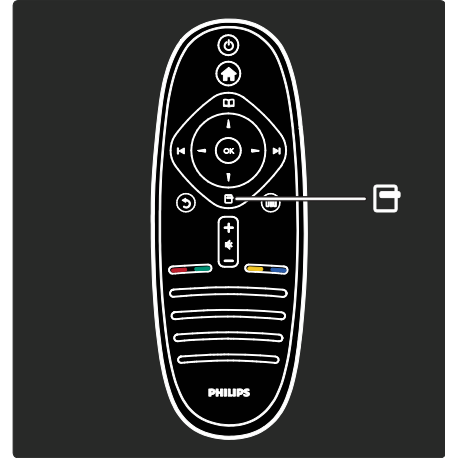

Asetukset-valikossa ⚙️ voit valita ruudulla näkyvään sisältöön liittyviä asetuksia. Voit esimerkiksi merkitä katsomasi kanavan suosikiksi.

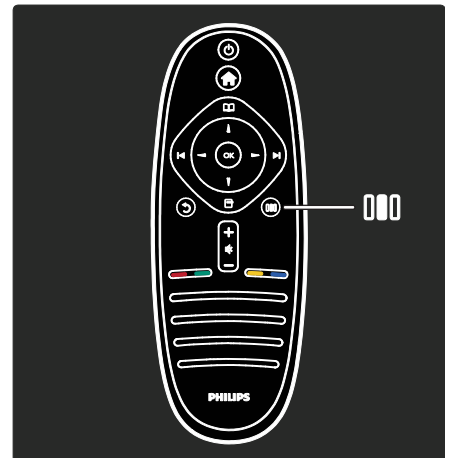
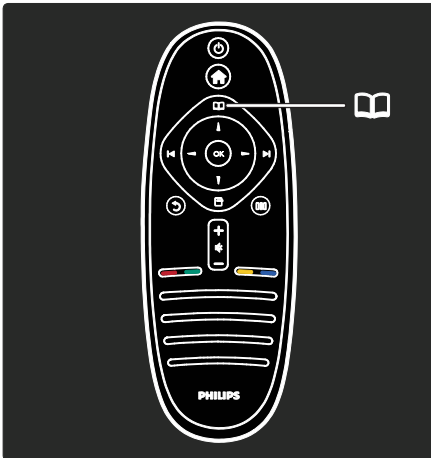

Toimintovalikossa 📊 voit nopeasti säätää Ambilight-*, kuva- ja ääniasetuksia.

Voit valita ihanteellisen kuva-asetuksen elokuville, peleille tai musiikille. Voit myös muuttaa ruudun kuvan kuvaformaattia. Voit muuttaa myös TV_kaiuttimien Surround-asetuksia.

*Vain tietyissä malleissa.

Voit myös etsiä vastauksia kohdassa **Haku...**

Valitse seuraava Television esittely -valikon kohta painamalla **■**-painiketta.

Laitteiden liittäminen

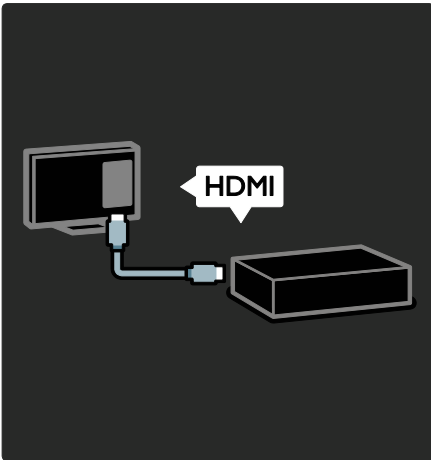

Liitä DVD-laitteet, Blu-ray-soittimet tai pelikonsolit HDMI-liitännän kautta.

HDMI-liitäntä tarjoaa parhaan kuvan- ja äänenlaadun.

Jos liität laitteen tähän TV:hen, lisää se aloitusvalikossa.

Paina **🏠** > **[Lisää laitteet]** ja seuraa näytön ohjeita. Varmista, että valitset sen TV-liitännän, johon laite on liitetty. Lisätietoja on kohdassa **Ohje > TV:n käyttäminen > Television perusvalikot > Lisää laitteet** (Sivu 19).

Jos liität EasyLink (HDMI-CEC) -yhteensopivan laitteen televisioon, se lisätään automaattisesti aloitusvalikkoon.

Avaa aloitusvalikko ja valitse vastikään lisätyn laitteen kuvake. Lisätietoja on kohdassa **Ohje > TV:n liittäminen > Philips EasyLink -toiminnon käyttäminen** (Sivu 61).

Kohdassa **Ohje > TV:n liittäminen** (Sivu 48) on tietoja ja kuvia tavallisimpien laitteiden liittämisestä:

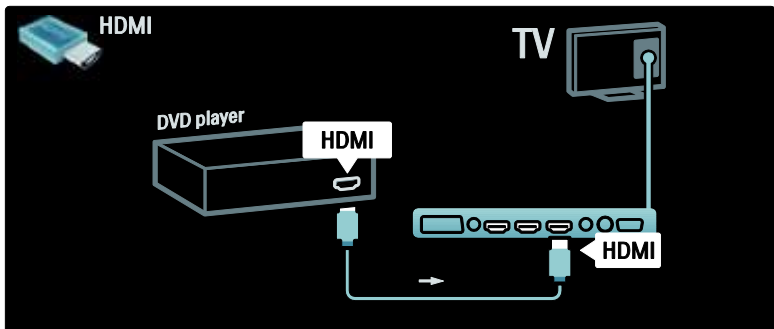

Teräväpiirtotelevisio

Voit katsoa teräväpiirto (HD) -ohjelmia HD-kuvanlaatuina.

Jos katsot muita kuin HD-ohjelmia, kuvanlaatu ei ole samanlainen kuin HD-TV:n.

Televisiolla voi katsella HD-videota seuraavasti:

- HDMI-kaapelilla liitetyistä Blu-ray-soittimesta toistettaessa Blu-ray-levyä
- HDMI-kaapelilla liitetyistä DVD-soittimesta, jossa on kuvanparannusominaisuus, toistettaessa DVD-levyä
- jos antenniverkossa lähetetään teräväpiirtolähetyksiä (DVB-T MPEG4)
- HDMI-kaapelilla liitetyistä digitaalisesta HD-vastaanottimesta, toistettaessa kaapeli- tai satelliittioperaattorin HD-sisältöä
- DVB-C-verkon teräväpiirtokanavilta
- HDMI-kaapelilla liitetyistä HD-pelikonsolista (kuten X-Box 360 tai PlayStation 3), pelattaessa HD-peliä

HD-videoleike

Jos haluat esimakua teräväpiirtotelevisiion uskottomasta terävyydestä ja kuvanlaadusta, voit katsoa HD-videoleikkeen aloitusvalikosta. Valitse **🏠 > [Laitteisto] > [Esittelyt]** (Laitteisto-valikon toisella sivulla).

Kysy lisätietoja jälleenmyyjältä. Osoitteen www.philips.com/support Usein esitettyjä kysymyksiä -osiossa on luettelo maasi teräväpiirtokanavista ja niiden tarjoajista.

Verkko ja Net TV

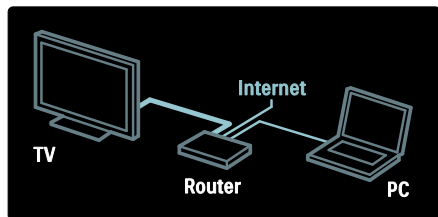

Verkko*

Kun liität television kotiverkkoosi, voit toistaa musiikkia, valokuvia ja videoita samassa verkossa olevista tietokoneista tai muista mediapalvelimista.

Lisätietoja on kohdassa **Ohje > TV-asennus > Verkon asennus (Sivu 41)**.

*Vain tietyissä malleissa.

Net TV*

Kun liitetty tietokoneverkko on yhteydessä Internetiin, voit muodostaa televisiosta **Net TV** -yhteyden. Net TV tarjoaa elokuvia, kuvia, musiikkia ja paljon muuta. Lisätietoja on kohdassa **Ohje > TV:n käyttäminen > Net TV:n käyttäminen (Sivu 23)**.

*Vain tietyissä malleissa.

Tärkeää

Onnittelut

Olet tehnyt erinomaisen valinnan ostaessasi Philipsin laitteen! Saat täyden Philipsin tarjoaman tuen rekisteröimällä televisiisi osoitteessa www.philips.com/welcome.

Turvallisuus

Perehdy kaikkiin ohjeisiin ennen kuin alat käyttää TV:tä. Takuu ei ole voimassa, jos vika johtuu siitä, että ohjeita ei ole noudatettu.

Sähköiskun tai tulipalon vaara!

Älä altista TV:tä sateelle tai vedelle. Älä aseta nestettä sisältäviä astioita kuten maljakoita TV:n lähelle. Jos nesteitä kaatuu TV:n päälle tai sisään, irrota TV heti verkkopistorasiasta. Ota yhteys Philipsin asiakastukeen, jotta TV tarkastetaan ennen käyttöä.

- Älä koskaan aseta esineitä ilmastointiaukkoihin tai muihin TV:n aukkoihin.
- Kun TV:tä käännetään, varmista, että virtajohtoon ei kohdistu rasitusta. Virtajohtoon rasittaminen voi löysentää liitäntöjä ja aiheuttaa kipinöitä.

- Älä aseta TV:tä avotulen tai muiden lämmönlähteiden lähelle tai suoraan auringonvaloon. Tulipalon leviämisen estämiseksi pidä kynttilät tai muut palavat materiaalit aina poissa TV:n, kaukosäätimen ja paristojen läheisyydestä.



Oikosulun tai tulipalon vaara!

- Älä koskaan jätä kaukosäädintä tai paristoja alttiiksi sateelle, vedelle tai kuumuudelle.
- Vältä pistokkeisiin kohdistuvaa voimaa. Löystyneet pistokkeet voivat aiheuttaa kipinöintiä tai tulipalon.

Loukkaantumisen tai television vaurioitumisen vaara!

- Yli 25 kiloa painavan television nostaminen ja kantaminen vaatii kaksi ihmistä.
- Kun asennat television jalustalle, käytä vain mukana toimitettua jalustaa. Kiinnitä jalusta hyvin televisioon. Aseta televisio tasaiselle alustalle, joka kestää television ja jalustan painon.
- Kun asennat television seinälle, käytä vain sellaista seinätelineä, joka kestää television painon. Kiinnitä seinäteline seinään, joka kestää television ja telineen painon. Koninklijke Philips Electronics N.V. Philips ei vastaa virheellisestä seinäkiinnityksestä, jonka seurauksena tapahtuu onnettomuus tai vahinko.
- Ennen kuin liität television pistorasiaan, varmista, että virran jännite vastaa television takaseinään painettua arvoa. Älä liitä televisiota pistorasiaan, jos jännite ei ole sama.

Lasten loukkaantumisen vaara!

Noudata näitä ohjeita estääksesi TV:n kaatumisen ja lasten loukkaantumisen:

- Älä koskaan aseta TV:tä tasolle, jonka päällä on liina tai muuta materiaalia, joka voidaan vetää pois.
- Varmista, että mikään TV:n osa ei ole tason reunan ulkopuolella.
- Älä koskaan aseta TV:tä korkeiden huonekalujen (kuten kirjahyllyn) päälle kiinnittämättä sekä huonekalua että TV:tä seinään tai sopivaan tukeen.
- Kerro lapsille vaaroista, joita saattaa aiheutua, jos he kipeävät huonekalujen päälle ulottuakseen televisioon.

Ylikuumenemisen vaara!

- Älä koskaan asenna TV:tä ahtaaseen tilaan. Jätä TV:n ympärille vähintään 10 cm tilaa, jotta ilma pääsee kiertämään. Varmista, että verhot tai muut esineet eivät peitä TV:n ilmastointiaukkoja.

Loukkaantumisen, tulipalon tai virtajohdon vaurioitumisen vaara!

- Älä koskaan aseta TV:tä tai muita esineitä virtajohdon päälle.
- Jotta TV:n virtajohdon irrottaminen on helppoa, varmista, että pistorasia on kätevässä paikassa.
- Irrota virtajohto aina vetämällä pistokkeesta, ei johdosta.
- Irrota TV pistorasiasta ja antennista ukonilman ajaksi. Älä kosketa ukonilman aikana mitään TV:n osaa, virtajohtoa tai antennikaapelia.

Kuulovaurion vaara!

Vältä kuulokkeiden käyttöä suurilla äänenvoimakkuuksilla tai pitkiä aikoja.

Alhaiset lämpötilat

Jos televisiota kuljetetaan alle 5 °C:n lämpötiloissa, pura televisio pakkauksestaan ja odota, kunnes laitteen lämpötila on sama kuin huoneen lämpötila ennen television liittämistä verkkovirtaan.

Kuvaruudun hoitaminen

- TV:n näytön vaurioitumisen vaara! Älä kosketa, työnnä, hankaa tai iske näyttöä millään esineellä.

- Irrota television verkkojohto ennen puhdistusta.
- Puhdista TV ja runko pehmeällä, kostealla liinalla. Älä käytä alkoholia, kemikaaleja, puhdistusaineita tai muita aineita TV:n puhdistamiseen.
- Pyyhi vesipisarat pois mahdollisimman nopeasti, jotta kuvaruutu ei vahingoitu eivätkä värit haalene.
- Vältä liikkumattomia kuvia. Liikkumattomilla kuvilla tarkoitetaan kuvia, jotka jäävät pitkäksi aikaa näkyviin. Liikkumattomia kuvia ovat näyttövalikot, mustat palkit, kellonaikänäytöt jne. Jos käytät liikkumattomia kuvia, vähennä näytön kontrastia ja kirkkautta, jotta näyttö ei vahingoittuisi.

Käytön lopettaminen

Tuotteen suunnittelussa ja valmistuksessa on käytetty laadukkaita materiaaleja ja osia, jotka voidaan kierrättää ja käyttää uudelleen.



Tuotteeseen kiinnitetty ylivivautun roskakorin kuva tarkoittaa, että tuote kuuluu Euroopan parlamentin ja neuvoston direktiivin 2002/96/EY soveltamisalaan. Tutustu paikalliseen sähkö- ja elektroniikkalaitteiden keräysjärjestelmään.

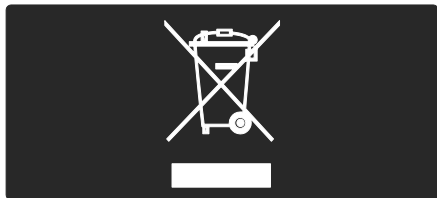

Toimi paikallisten sääntöjen mukaan äläkä hävitä vanhoja tuotteita talousjätteiden mukana. Tuotteen asianmukainen hävittäminen auttaa vähentämään ympäristölle ja ihmisille mahdollisesti koituvia haittavaikutuksia.

Tuotteessa on akkuja tai paristoja, joita EU:n direktiivi 2006/66/EY koskee. Niitä ei saa hävittää tavallisen kotitalousjätteen mukana. Tutustu paikalliseen akkujen ja paristojen keräysjärjestelmään. Hävittämällä tuotteet oikein ehkäiset ympäristö- ja henkilöhaittoja.

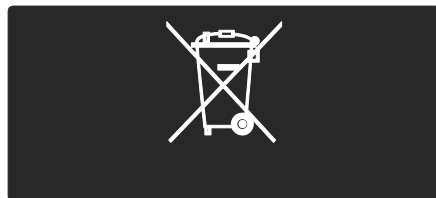

Ympäristönsuojeluun liittyvät toimenpiteet

Tälle televisiolle on myönnetty EU:n Ecolabel-merkintä ympäristöystävällisyydestä. Ecolabel-merkityssä TV:ssä on seuraavat ympäristöominaisuudet.

Voit käyttää virransäästöasetuksia television katselun aikana painamalla kaukosäätimen **vihreää** painiketta.

Energiansäästöasetuksia ovat

- **Energiaa säästävät kuva-asetukset:** vähennä virrankulutusta kuva-asetusten yhdistelmällä painamalla **vihreää** painiketta ja valitsemalla **[Virransäästö]** Smart-asetus.
- **Vallitsevan valon tunnistin:** sisäinen vallitsevan valon tunnistin säästää energiaa himmentämällä TV-ruutua, kun vallitseva valo vähenee.
- **Näytön sammutus:** sammuttaa TV-näytön. Muut toiminnot, kuten ääni, toimivat normaalisti. Näytön sammuttaminen säästää energiaa, jos haluat vain kuunnella television ääntä.

Lisätietoja on kohdassa **TV-asennus > Muiden asetusten muuttaminen > Energiansäästöasetukset** (Sivu 45).

Valmiit energiansäästöasetukset

- **Alhainen virrankulutus valmiustilassa:** luokkansa kehittynein virtapiiri laskee TV:n virrankulutuksen erittäin matalalle tasolle valmiustilan toimivuudesta tinkimättä.
- **Oma virtakytkin:** voit katkaista television virransaannin kokonaan sen alla olevasta omasta virtakytkimestä.
- **Kehittynyt virranhallinta:** television kehittynyt virranhallinta takaa tehokkaan virrankäytön. Voit katsoa, miten tekemäsi TV-asetukset vaikuttavat TV:n suhteelliseen virrankulutukseen, painamalla 🏠-painiketta ja valitsemalla **[Laitteisto] > [Esittelyt] > [Active Control]**.

Pyrimme jatkuvasti vähentämään innovatiivisten kulutustuotteidemme ympäristövaikutuksia. Pyrimme ympäristöystävällisiin ratkaisuihin valmistuksessa, haitallisten aineiden vähentämiseen, energiatehokkaaseen käyttöön, hävitysohjeisiin ja tuotteiden kierrätykseen.



Ympäristötoimiemme ansiosta tälle TV:lle on myönnetty EU:n Ecolabel-merkintä.

Lisätietoja tämän TV:n valmiustilan energiankulutuksesta, takuukäytännöstä, varaosista ja kierrätyksestä on maakohtaisessa Philips-sivustossa osoitteessa www.philips.com.

Tietoja käytön lopettamisesta

Lisätietoja TV:n sekä akkujen ja paristojen oikeanlaisesta hävittämisestä on luvussa **Aloitus > Tärkeää > Käytön lopettaminen**. (Sivu 11)

Kensington-lukon käyttäminen

Television alaosassa on paikka Kensington-lukolle. Voit lukita television ostamalla Kensington-varkaudenestolukon (lisävaruste).

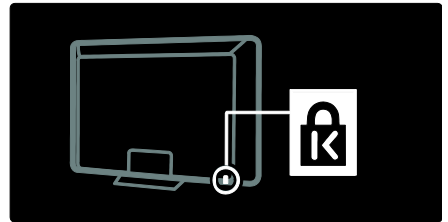

Television sijoittaminen

Seinäteline

Jos haluat asentaa television kiinteästi, hanki Philipsin TV-teline tai vastaava TV-teline. Tarkista TV-ruudun koko ja hanki seuraavassa luettelossa mainittu vastaava seinäteline:

- 32 tuumaa/81 cm: 200 mm x 300 mm, M6
- 37 tuumaa/94 cm: 200 mm x 200 mm, M6
- 40 tuumaa/102 cm: 200 mm x 200 mm, M6
- 42 tuumaa/107 cm: 200 mm x 200 mm, M6
- 46 tuumaa/117 cm: 300 x 300 mm, M8

Varoitus: Noudata kaikkia TV-telineen mukana tulleita ohjeita. Koninklijke Philips Electronics N.V. ei vastaa virheellisestä seinäkiinnityksestä, jonka seurauksena tapahtuu onnettomuus tai vahinko.

Jotta kaapeli ja liittimet eivät vaurioidu, jätä vähintään 5,5 senttimetrin väli television taakse.

32–42 tuuman TV:t:

Ennen kuin kiinnität television seinälle, määritä oikea ruuvin pituus. Voit määrittää ruuvin pituuden lisäämällä seinätelineen paksuuden kuvassa näkyvään ruuvin pituuteen.

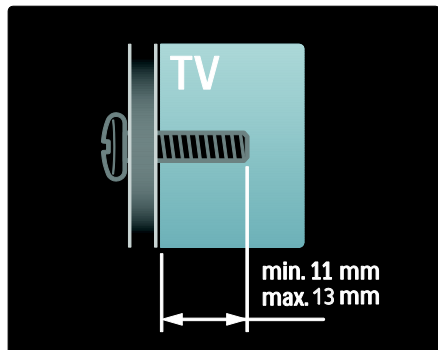

46 tuuman TV:t:

Ennen kuin kiinnität television seinälle, määritä oikea ruuvin pituus. Voit määrittää ruuvin pituuden lisäämällä seinätelineen paksuuden kuvassa näkyvään ruuvin pituuteen.

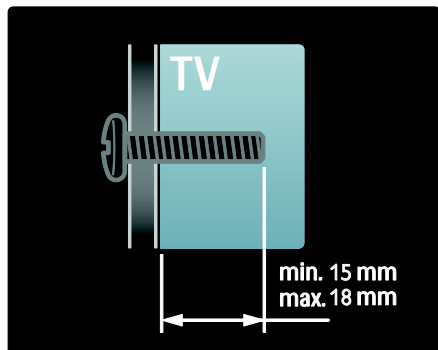

Sijoittaminen

- Ennen kuin sijoitat television, lue kaikki turvallisuusohjeet. Katso **AloitUS > Tärkeää > Turvallisuus** (Sivu 9).
- Sijoita televisio paikkaan, jossa kuvaruutuun ei kohdistu suoraa valoa.

- Ihanteellinen television katseluetaisyys on kolme kertaa TV-ruudun halkaisijan pituinen. Jos ruudun halkaisija on esimerkiksi 116 tuumaa / 46 tuumaa, ihanteellinen katseluetaisyys on ~3,5 m / 138 tuumaa kuvaruudusta.
- Silmien pitäisi olla istuttaessa samalla tasolla kuvaruudun keskikohdan kanssa.
- Ambilight on parhaimmillaan, kun televisio on 25 cm päässä seinästä.

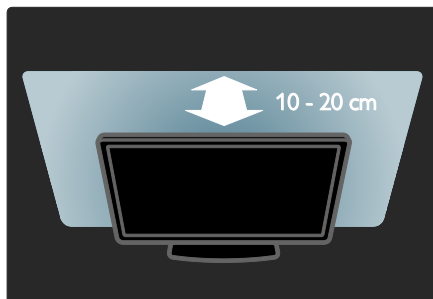

Tuotteen pääominaisuudet

Full HD LCD -näyttö

TV:ssä on Full HD LCD -näyttö, jonka tukema HD-enimmäistarkkuus on 1920 x 1080p.

Näytössä on upea häiriötön Progressive Scan -kuva, joka on erittäin kirkas ja jossa värit toistuvat erinomaisina.

Näytön LED-taustavalo takaa erinomaisen kontrastin ja energiansäästön.

Ambilight

Ambilight on valaisuteknikka, joka valaisee seinää television takaa. Tämä innovatiivinen tekniikka säätää värin ja kirkkauden automaattisesti TV-kuvan vastaavaksi.

Tämä parantaa katselukokemusta huomattavasti. Valo vähentää silmien rasitusta ja rentouttaa katselukokemusta.

Katso kohtaa **TV:n käyttäminen > Ambilightin käyttäminen** (Sivu 22).

Digitaalinen TV

Normaalien analogisten TV-lähetysten lisäksi TV voi vastaanottaa digitaalisia maanpäällisiä (DVB-T) lähetyskiä. Alueen mukaan TV voi vastaanottaa myös digitaalisia kaapellilähetyskiä (DVB-C), digitaalisia satelliittilähetyskiä (DVB-S: **ei kaikissa malleissa**) ja digitaalisia radiolähetyskiä.

Digitaalinen lähetyksjärjestelmä DVB (Digital Video Broadcasting) takaa entistä paremman kuvan- ja äänenlaadun. Joidenkin digitaalikanavien DVB-lähetyskiet sisältävät lisäksi useita äänen (puheen) ja/tai tekstitelevision kieliä.

Ohjelmaopas (EPG)

Elektroninen ohjelmaopas EPG (Electronic Program Guide) on digitaalisten kanavien ohjelmaluettelo. Elektronisen ohjelmaoppaan avulla voit tehdä seuraavaa:

- Parhailaan lähetettävien digitaalisten ohjelmien luettelon näyttäminen
- Tulevien ohjelmien näyttäminen
- Ohjelmien ryhmittely lajin mukaan
- Ohjelmien alkamisen muistutusten asettaminen
- Sähköisen oppaan suosikkikanavien määrittäminen

Huomautuksia:

- Elektronista ohjelmaopasta ei ole saatavilla kaikissa maissa.
- Lisätietoja elektronisesta ohjelmaoppaasta on kohdassa **Lisätietoja television käyttämisestä > Elektronisen ohjelmaoppaan käyttäminen** (Sivu 30).

Net-TV

Net-TV:n avulla voit toistaa internetin elokuvia, musiikkia ja muuta verkkosisältöä suoraan TV-ruudussa. Katso **TV:n käyttäminen > Net TV:n käyttäminen** (Sivu 23).

Net-TV:n käyttäminen edellyttää TV:n liittämistä verkkoon. Katso kohta **TV-asennus > Verkon asennus** (Sivu 41).

Videokauppa

Philipsin videokaupassa on laaja valikoima korkealaatuisia elokuvia, joita voit katsella suoraan omasta televisiostasi.

Katso **TV:n käyttäminen > Net TV:n käyttäminen > Videokaupat** (Sivu 26).

Multimedia

Toista omia multimediatiedostoja (kuten valokuvia, musiikkia ja videoita) television sivupaneelissa olevan USB-liitännän kautta tai suoraan tietokoneesta.

Katso kohtaa **Lisätietoja television käyttämisestä > Multimediasisällön käyttäminen** (Sivu 32).

Lisätietojen käyttäminen

Ruudussa näkyvä

Luet ruudussa näkyvää käyttöopasta. Tämä opas sisältää kaikki tiedot, jotka tarvitset tämän television asentamiseen ja käyttämiseen.

Voit avata käyttöoppaan valitsemalla aloitusvalikosta [**Ohje**].

Sulje käyttöopas hetkeksi ennen ohjeiden toteuttamista painamalla kaukosäätimen -painiketta. Avaa käyttöoppaan sama sivu valitsemalla aloitusvalikossa [**Ohje**].

Internetissä

Tulostettava PDF-versio käyttöoppaasta on saatavilla internetissä. Se sisältää uusimmat tiedot ja ominaisuuksien yksityiskohtaiset selitykset, joita ei ole tässä ruudussa näkyvässä käyttöoppaassa.

PDF ja muut lisätiedot, kuten usein kysytyt kysymykset ja laiteohjelmistopäivitykset, ovat osoitteessa www.philips.com/support.

2 Television käyttäminen

Yleiskuvaus

Tässä luvussa on tietoja television usein käytettävistä painikkeista ja toiminnoista.

Television sivussa olevat painikkeet ja ilmaisimet

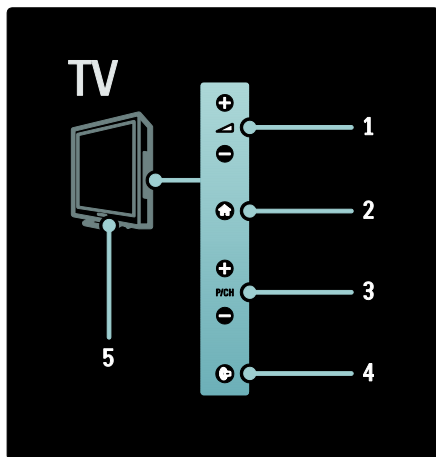

1. **+/-**: Äänenvoimakkuuden lisääminen tai vähentäminen. Aloitusvalikossa voit siirtyä näillä painikkeilla vaakasuunnassa.
2. **🏠**: Aloitusvalikon avaaminen. Painamalla uudelleen voit käynnistää toiminnon aloitusvalikosta.
3. **P/CH +/-**: Vaihdaminen seuraavalle tai edelliselle kanavalle. Aloitusvalikossa voit siirtyä näillä painikkeilla pystysuunnassa.
4. **🌌** (**Ambilight**): Ambilightin ottaminen käyttöön ja poistaminen käytöstä. Loungelightin ottaminen käyttöön ja poistaminen käytöstä TV:n valmiustilan aikana.

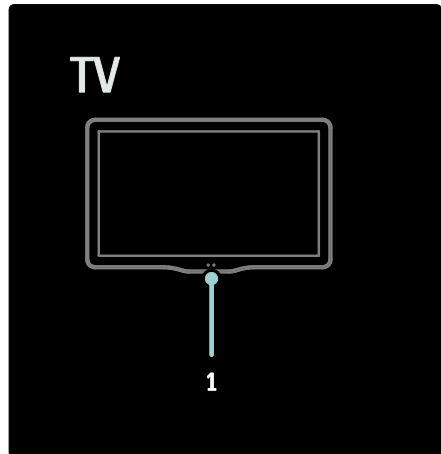

1. Vallitsevan valon tunnistin / kaukosäätimen tunnistin / LightGuide*

LightGuide ei sisälly kaikkiin malleihin. Valitsemalla **[Laitteisto] > [Esiasetukset] > [LightGuide-kirkkaus]** voit säätää LightGuiden kirkkautta.

Kaukosäädin

Esittely

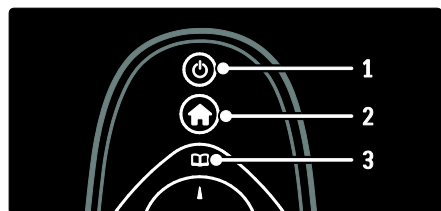

1. **⏻** (**Valmiustila**): Siirtää television valmiustilaan, jos se on toiminnassa. Kytkee televisioon virran, jos se on valmiustilassa.
2. **🏠** (**Koti**): Aloitusvalikon avaaminen.
3. **📺** (**Selaustila**): Selausvalikon avaaminen TV-kanavaluettelon, elektronisen ohjelmaoppaan tai teksti-tv:n avaamiseksi.



4. (Navigointipainikkeet): Valikkojen käyttäminen ja kohteiden valitseminen.
5. (Edellinen/Seuraava): Kanavan vaihtaminen. Myös valikkosivujen, kappaleiden, albumien ja kansioiden selaaminen.
6. **OK**: Syötetyn tiedon tai valinnan vahvistaminen.

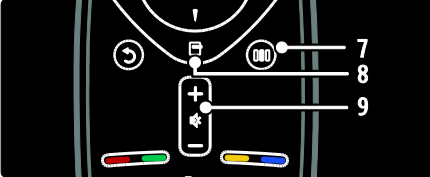

7. (Koe): Toimintovalikon avaaminen.
8. (Valinnat): Nykyisen toiminnon tai valinnan asetusten avaaminen.
9. +/- (Äänvoimakkuus) and (Mykistys): Äänvoimakkuuden lisääminen tai vähentäminen, mykistäminen tai äänen palauttaminen.

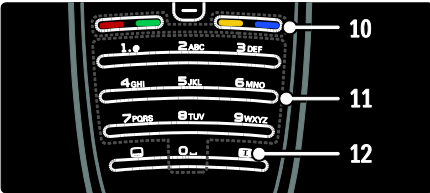

10. **Väripainikkeet**: Tehtävien tai asetusten valitseminen. Ei tueta MHEG-tilassa.
11. **0-9 (Numeropainikkeet)**: Kanavan tai asetuksen valitseminen.
12. (Kuvasuhte): Kuvasuhteen valitseminen.

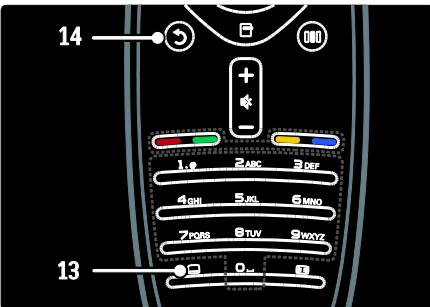

13. (Tekstitys): *Tekstityksen ottaminen käyttöön tai poistaminen käytöstä.
14. (Paluu): *Palaaminen edelliseen valikkonäyttöön. Painamalla pitkään voit palata katselemaan televisiota.
*Ei tueta MHEG-tilassa.

Paristot

Avaa kaukosäätimen takaosan paristolokeron kansi ja aseta paikoilleen paristot (AAA-LR03-1,5 V tai CR2032-3 V).

Varmista, että asetat paristot lokeroon oikein. Napaisuus (+ ja -) on merkitty lokeron sisäpuolelle.

Poista paristot kaukosäätimestä, jos se on käyttämättä pitkään. Hävitä paristot niiden hävittämistä koskevien säädösten mukaisesti. Lue kohta **Aloitus > Tärkeää > Käytön lopettaminen** (Sivu 11).

Eri paristolokeroiden sijainnit esitellään seuraavaksi:

Kaukosäädin, jossa on AAA-paristot (pää vastakkain):

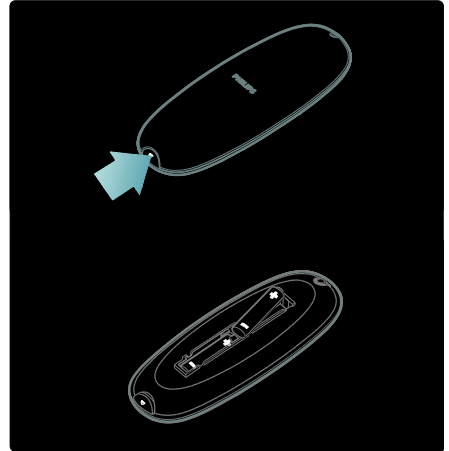

Kaukosäädin, jossa on AAA-paristot (vierekkäin):

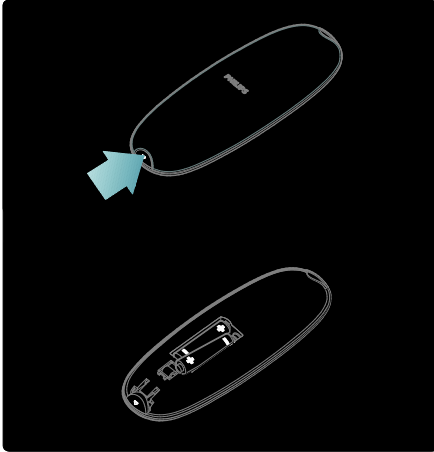

Kaukosäädin, jossa on nappiparistot:

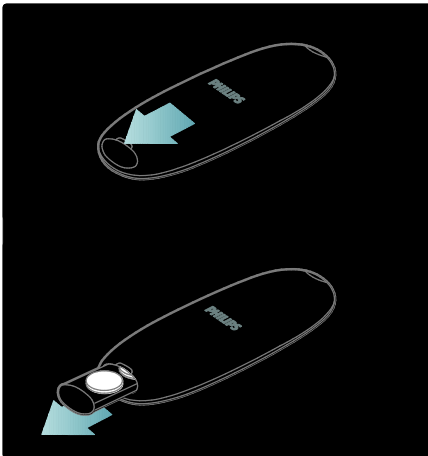

Käyttö

Kun käytät kaukosäädintä, pidä sitä TV:n lähellä ja osoita sillä kaukosäätimen tunnistinta.

Varmista, että kaukosäätimen ja TV:n välissä ei ole huonekaluja, seinäiä tai muita esineitä. Seuraava kuva on vain esimerkki -- kaukosäätimen tunnistin saattaa olla eri paikassa omassa TV:ssäsi:

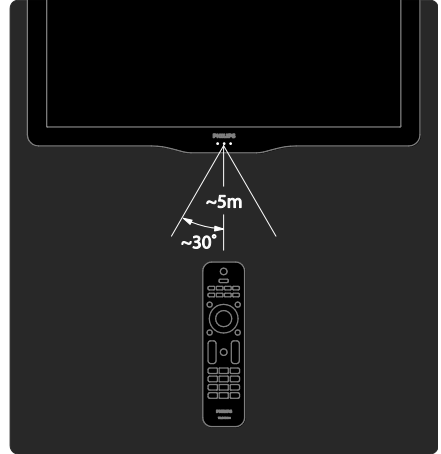

Kuvaruutukaukosäädin

Huomautus: käytettävissä, jos liitetty laite on HDMI-CEC-yhteensopiva.

Kuvaruutukaukosäätimellä (OSRC) voit käyttää helposti yleisimpiä toimintoja. Käytettävissä olevat kuvaruutupainikkeet vaihtelevat TV:n asetusten ja liitetyn HDMI-CEC-laitteen ominaisuuksien mukaan.



Kuvaruutukaukosäätimen käyttäminen

1. Kun katselet televisiota tai siihen liitettyä laitetta, paina -painiketta.
2. Valitse **[Näytä laitteen painikkeet]** ja paina **OK**-painiketta.
3. **Navigointipainikkeet-** ja **OK**-painikkeilla voit valita kuvaruutupainikkeen ja käyttää sitä.

Television perusvalikot

Koti

Aloitusvalikon kautta voit helposti käyttää liitettyjä laitteita, kuva- ja ääniasetuksia ja muita ominaisuuksia.

1. Paina -painiketta.
2. Valitse kohde aloitusvalikosta ja avaa valikko painamalla **OK**-painiketta.
3. Poistu aloitusvalikosta painamalla - tai -painiketta.



Valitse aloitusvalikon kohta painamalla **Navigointipainikkeet**-painiketta ja paina sitten **OK**-painiketta:

- **[Ohje]:** Elektronisen käyttöoppaan avaaminen.
- **[TV:n katseleminen]** Vaihtaa takaisin antennilähteeseen, jos toinen lähde on valittu.
- **[Katso satelliittia]** Vaihtaa satelliittilähteestä (DVB-S) vastaanotettuihin satelliittikanaviin.
- **[Selaa USB:tä]** Jos USB-muistilaitte on liitetty, ottaa käyttöön sisältöselaimen.
- **[Selaa PC-tä]** Avaa liitetyn PC-verkon sisältöselaimen.
- **[Selaa Net TV:tä]** Ottaa käyttöön Net TV:n.
- **[Scenea]** Vaihtaminen Scenea-taustakuvaan.
- **[Näytä widgetit]** Avaa palveluntarjoajien widgetit (käytettävissä vain, jos internet-yhteys on muodostettu).
- **[Lisää laitteet]** Uusien laitteiden lisääminen aloitusvalikkoon.
- **[Laitteisto]** Avaa valikon, jonka avulla voit vaihtaa kuva- ja ääniasetuksia sekä television muita asetuksia.

Selaa

Selausvalikosta voit käyttää helposti seuraavia:

- Elektroninen ohjelmaopas
- TV-kanavaluettelo
- Teksti-tv

Voit avata selausvalikon -painiketta, kun katselet televisiota.

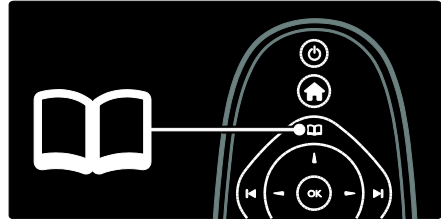

1. Valitse kohde painamalla **Navigointipainikkeet**-painiketta:

- **[Ohjelmaopas]:** Elektronisen ohjelmaoppaan avaaminen.
- **[Kanavaluettelo]:** TV-kanavaluettelon avaaminen.
- **[Teksti-tv]:** Teksti-tv:n avaaminen.

2. Vahvista valinta painamalla **OK**.

Koe

Painamalla -painiketta voit avata toimintovalikon, josta voit käyttää yleisimmin käytettyjä asetuksia.



Toimintovalikosta voit käyttää helposti seuraavia:

- **[Ambilight]:** Ambilightin ottaminen käyttöön tai poistaminen käytöstä.
- **[Dynaaminen Ambilight]:** Ambilightin reagointinopeuden säätäminen.
- **[Kuvaformaatti]:** Muuttaa kuvasuhdetta.
- **[Smart-kuva]:** Usein käytetyt kuva-asetukset.
- **[Smart-ääni]:** Usein käytetyt ääniasetukset.
- **[Kaiuttimet]:** TV:n kaiuttimien määrittäminen Philips EasyLink-toimintoa varten.
- **[Kuvan siirto]:** Säätää kuvan paikkaa.

Kanavaluettelo

Kanavaluettelossa näkyvät televisioon asennetut TV-kanavat ja mahdolliset radiokanavat.

1. Kun katsot televisiota, paina -painiketta.
2. Valitse **[Kanavaluettelo]** ja paina

OK-painiketta.

3. Valitse kanava ja avaa se painamalla

OK-painiketta.

4. Sulje kanavaluettelo vaihtamalla kanavaa painamalla -painiketta.

Lisää laitteet

Kun olet liittänyt laitteen televisioon, lisää laite aloitusvalikkoon, mistä sitä voi käyttää helposti.

Valitse aloitusvalikosta **[Lisää laitteet]** ja paina **OK**-painiketta. Lisää laite aloitusvalikkoon ruudussa näkyvien ohjeiden mukaisesti.

Voit poistaa laitteen aloitusvalikosta valitsemalla sen, painamalla -painiketta ja valitsemalla **[Poista laite]**. Paina **OK**.

Asetus

Aloitusvalikon **[Laitteisto]**-kohdasta voit muuttaa useimpia television asetuksia, kuten

- kuva- ja ääniasetuksia
- TV-kanavien asennus ja päivitys
- television ohjelmiston päivitys
- muut erityisominaisuudet

1. Valitse aloitusvalikosta **[Laitteisto]** ja paina **OK**-painiketta.

2. Valitse kohde

Navigointipainikkeet-painikkeella ja paina



OK-painiketta:

- **[Nopeat kuva- ja ääniasetukset]:** Kuva- ja ääniasetusten opastus.
- **[TV-asetukset]:** Kuvan ja äänen lisäasetukset.
- **[Kanavien haku]** tai **[Satelliitin haku]:** Antenni- tai satelliittikanavien (jos käytettävissä) asennuksen opastus.
- **[Kanava-asetukset]:** Kanavien lisäasetukset.
- **[Yhdistä verkkoon]:** Opastaa PC-verkon yhteyksien määrittämisessä.

- **[Verkkoasetukset]:** Verkon lisäasetukset.
- **[Päivitä ohjelmisto]:** TV:n ohjelmiston päivityksen opastus.
- **[Ohjelmistoasetuks.]:** TV:n päivityksen lisäasetukset.
- **[Esittelyt]:** TV:n erityis toimintojen esittelyt.

Valinta

Asetusvalikot sisältävät ruudussa näkyvien ominaisuuksien asetuksia.

1. Painamalla -painiketta näet, mitkä asetukset ovat käytettävissä.
2. Poistu painamalla -painiketta uudelleen.

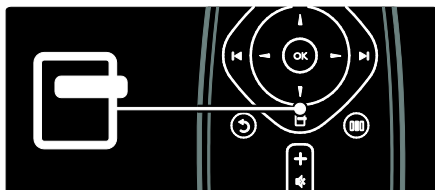

Television katseleminen

Kytkeminen toimintaan tai valmiustilaan tai virran katkaiseminen

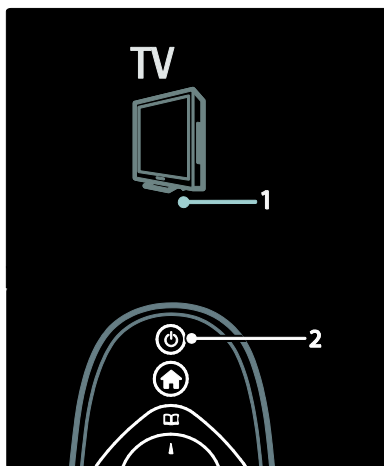

Televisiion kytkeminen toimintaan

- Jos etupaneelin merkkivalo ei pala, paina television alareunassa oleva virtakytkin (1) asentoon |.
- Jos etupaneelin merkkivalo on punainen, paina kaukosäätimen (2) -painiketta. Vaihtoehtoisesti voit kytkeä televisioon virran valmiustilasta painamalla jotakin television sivussa olevaa painiketta.

Huomautuksia:

- Etupaneelin merkkivalo ei pala, kun TV käynnistetään.
- TV:n käynnistyminen kestää jonkin aikaa. Tänä aikana TV ei reagoi kaukosäätimeen eikä sivussa oleviin painikkeisiin. Tämä on normaalia toimintaa.

Valmiustilaan siirtyminen

Paina  kaukosäätimessä. Edessä oleva merkkivalo vaihtuu punaiseksi.

Virran katkaiseminen

Paina television alareunassa oleva virtakytkin asentoon o. Television virta katkeaa.



Vaikka televisiosi kuluttaa hyvin vähän energiaa valmiustilassa, energiankulutus kuitenkin jatkuu. Kun et käytä televisiota pitkään aikaan, katkaise virta sen alaosassa olevasta virtapainikkeesta.

Vihje: Jos kaukosäädin ei ole käsillä ja haluat siirtää television valmiustilasta toimintaan, paina television sivussa olevaa **P/CH +/-**-painiketta.

Kanavan vaihtaminen

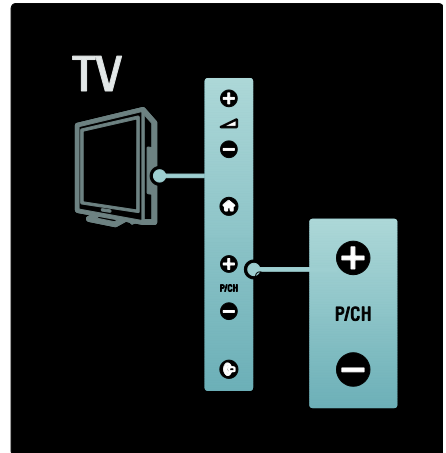
- Paina kaukosäätimessä olevaa  tai television sivussa olevaa **P/CH +/-**-painiketta.



- Paina -painiketta ja avaa kanavaluettelo valitsemalla **[Kanavaluettelo]**.
- Voit palata viimeksi katsotulle kanavalle painamalla -painiketta.
- Anna kanavanumero käyttämällä **Numeropainikkeet**-painikkeita.

Vain analogisten tai digitaalisten kanavien näyttäminen

Voit suodattaa kanavaluettelon näyttämään ainoastaan analogiset tai digitaaliset kanavat.

1. Paina kanavaluettelossa -painiketta.
2. Valitse **[Valitse lista] > [Analoginen]** tai **[Digitaalinen]** ja paina **OK**-painiketta. Valintasi mukaan käytettävissä ovat ainoastaan digitaaliset tai analogiset kanavat.



Äänenvoimakkuuden säätäminen

Äänenvoimakkuuden lisääminen tai vähentäminen

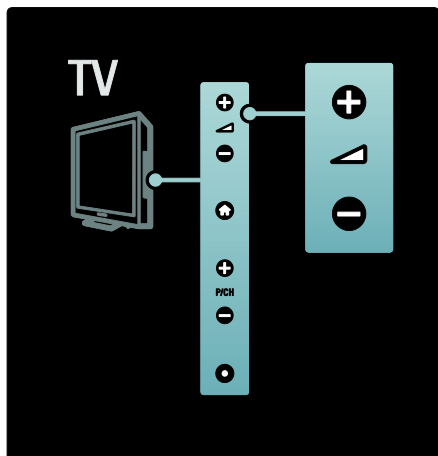
- Paina **+/-** kaukosäätimessä.
- Paina television sivussa olevaa  **+/-**-painiketta.



Äänen mykistäminen tai mykistykseen poistaminen

- Mykistä ääni painamalla .
- Voit palauttaa äänen painamalla uudelleen .

Säädä kuulokkeiden äänenvoimakkuutta valikosta **[Ääni]**. Lisätietoja on kohdassa **TV-asennus > Kuva- ja ääniasetusten muuttaminen > Lisää ääniasetuksia** (Sivu 37).

Smart-kuva-asetusten käyttäminen

[Smart-kuva]-toimintovalikon avulla voit käyttää yleisimpiä kuva-asetuksia.

1. Kun katsot televisiota, paina -painiketta.
2. Valitse **[Smart-kuva]** ja jokin seuraavista asetuksista:

- **[Oma asetus]**: Ottaa televisiossa käyttöön haluamasi asetukset, jotka on määritetty **[Kuva]**-valikoissa kohdassa **[Laitteisto]**.
- **[Eloisa]**: Täyteläiset ja dynaamiset asetukset, erinomaiset päivänvalossa katseluun.
- **[Luonnollinen]**: Luonnollinen kuva-asetus.
- **[Elokuvateatteri]**: Ihanteelliset asetukset elokuvien katseluun.
- **[Peli]**: Ihanteelliset asetukset pelaamiseen.
- **[Energiansäästö]**: Energiatehokkaimmat asetukset.

- **[Standardi]**: Säättää kuva-asetukset useimpiin ympäristöihin ja katselutyypeihin sopiviksi. Tehdasasetukset.
- **[Valokuva]**: Ihanteelliset asetukset valokuvien katseluun.
- **[Katselu]**: Omien kuva-asetusten mukauttaminen ja tallentaminen.

3. Vahvista valinta painamalla **OK**.

4. Sulje painamalla -painiketta.

Smart-ääniasetusten käyttäminen

[Smart-ääni]-toimintovalikon avulla voit käyttää yleisimpiä ääniasetuksia.

1. Kun katsot televisiota, paina -painiketta.
2. Valitse **[Smart-ääni]** ja jokin seuraavista asetuksista:

- **[Oma asetus]**: Ottaa televisiossa käyttöön haluamasi asetukset, jotka on määritetty **[Ääni]**-valikoissa kohdassa **[Laitteisto]**.
- **[Standardi]**: Säättää ääniasetukset useimpiin ympäristöihin ja äänityypeihin sopiviksi.
- **[Uutiset]**: Säättää ääniasetukset sopiviksi puhutulle äänelle, kuten uutisille.
- **[Elokuva]**: Säättää ääniasetukset sopiviksi elokuville.
- **[Peli]**: Ihanteelliset asetukset pelaamiseen.
- **[Draama]**: Säättää ääniasetukset sopiviksi draamaelokuville.
- **[Urheilu]**: Säättää ääniasetukset sopiviksi urheilulle.

3. Vahvista valinta painamalla **OK**.

4. Sulje painamalla -painiketta.

Kuvasuhteen muuttaminen

Voit muuttaa kuvasuhdetta katselun mukaan.

1. Paina -painiketta.
2. Valitse kuvasuhde ja vahvista painamalla **OK**-painiketta.

Huomautus: Voit käyttää kuvasuhteita toimintovalikosta  ja **[Laitteisto]**-valikosta.

Seuraavat kuvasuhteet ovat valittavissa:

- **[Automaattinen täyttö]:** Suurentaa kuvan automaattisesti kuvaruudun kokoiseksi (tekstitys jää näkyviin). Asetusta käytettäessä kuva vääristyy mahdollisimman vähän (ei HD- eikä tietokonekuvalle).
- **[Autom. zoomaus]:** Suurentaa kuvan automaattisesti kuvaruudun kokoiseksi. Asetusta käytettäessä kuva vääristyy mahdollisimman vähän (ei HD- eikä tietokonekuvalle).
- **[Superzoomaus]:** Poistaa mustat palkit 4:3-kuvan sivuilta. Ei suositella HD- eikä tietokonekuvalle.
- **[Movie expand 16:9]:** Skaalaa perinteisen 4:3-kuvasuhteen 16:9-muotoon. Ei suositella HD- eikä tietokonekuvalle.
- **[Laajakuva]:** Venyttää perinteisen 4:3-kuvasuhteen kokoon 16:9.
- **[Skaalaamaton]:** Näyttää PC-kuvan mahdollisimman yksityiskohtaisesti. Käytettävissä vain, kun **[PC-tila]** on otettu käyttöön **[Kuva]**-valikossa.

Huomautuksia:

- Kuvälähteen vuoksi jotkin kuvasuhteet eivät ole käytettävissä, eikä niitä näy kuvaruudussa.

Liitetyn laitteen katseleminen

Laitteiden lisääminen

Huomautuksia:

- Liitetty laite on lisättävä aloitusvalikkoon, jotta sitä voi katsella.
- Television **HDMI ARC**-liitäntään liitetyt HDMI ARC -yhteensopivat laitteet lisätään aloitusvalikkoon automaattisesti.

1. Liitä ja käynnistä laite.
2. Paina **🏠**-painiketta.
3. Valitse **[Lisää laitteet]** ja paina **OK**-painiketta. Noudata näyttöön tulevia ohjeita.

Liitetyn laitteen katseleminen

1. Paina **🏠**.
2. Valitse laite aloitusvalikosta.
3. Vahvista valinta painamalla **OK**-painiketta.

Ambilight-toiminnon käyttäminen

Ambilight-toiminnon käyttöönotto

Katselukokemus on entistä rentouttavampi, ja kuvakin näyttää paremmalta.

Ambilight-vaikutelma toimii parhaiten, kun huoneen valot on hämmennetty.

Varoitus

Voit varmistaa, että infrapunakaukosäädin toimii oikein asettamalla sen Ambilight-valon ulottumattomiin.

1. Paina **⏏** (**Koe**).
2. Valitse **[Ambilight]** ja paina **OK**-painiketta.
3. Ota Ambilight käyttöön tai poista se käytöstä valitsemalla **[Päälle]** tai **[Pois]**.

Voit myös ottaa Ambilighttiin käyttöön tai poistaa se käytöstä painamalla **TV**-**🔌**-painiketta.

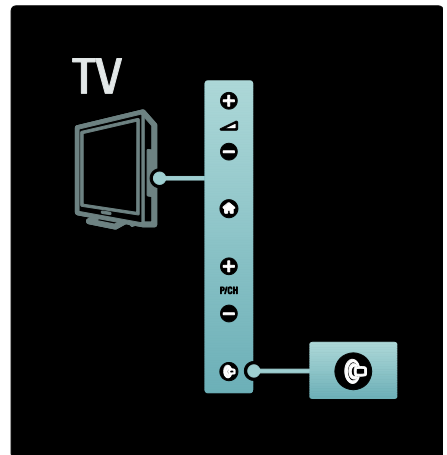

Ambilight-asetukset

Ambilight-valikosta voit valita lisää Ambilight-asetuksia.

Kun katsot TV:tä, paina  > **[Laitteisto]** > **[TV-asetukset]** > **[Ambilight]**.

Valitse säädettävä asetus:

- **[Dynaam.]:** Ambilightin määrittäminen rauhallisen ja dynaamisen välille. Käytettävissä vain, jos Ambilightin **[Väri]**-asetukseksi on määritetty **[Dynaam.]**.
- **[Kirkkaus]:** Ambilightin kirkkauden säätäminen.
- **[Väri]:** Esimääritetyn väriasetuksen valitseminen.
- **[Katseluväri]:** Määritä oma Ambilight-väri. Käytä asetusta valitsemalla **[Ambilight]** > **[Väri]** > **[Katselu]**.
- **[Erottelu]:** TV:n eri puolien väritasojen välisen eron säätäminen. Poista tämä ominaisuus käytössä, jos haluat dynaamisen ja yhtenäisen Ambilight-väriin.
- **[TV:n sammutus]:** Määrittää, miten Ambilight sammutetaan, kun televisiosta katkaistaan virta.
- **[Lounge light]:** Loungevalotilan valitseminen. Tätä asetusta käytetään, kun loungevalotila on käytössä valmiustilassa.
- **[Scenea lounge light]:** Syyttää tai sammuttaa Scenea-loungevalon, kun Scenea on käytössä.
- **[Seinän väri]:** Valitsee seinän väriä vastaavan väriin. Ambilight korjaa värejä niin, että ne sopivat parhaiten television takana olevan seinän väreihin.

Ambilightin reagoitinopeuden määrittäminen

Ennen kuin määrität Ambilightin reagoitinopeuden, valitse  > **[Laitteisto]** > **[TV-asetukset]** > **[Ambilight]** > **[Väri]** > **[Dynaam.]**.

Määritä nopeus, jolla Ambilight reagoi ruudun kuviin.

1. Paina  (Koe).
2. Valitse **[Dynaaminen Ambilight]** ja paina OK-painiketta.

3. Määritä Ambilightin herkkyys liukusäätimellä.

4. Poistu liukusäätimestä painamalla -painiketta.

5. Vahvista valinta OK-painikkeella.

Loungevalon käyttäminen

(Vain tietyissä malleissa.)

Kun TV on valmiustilassa, voit ottaa Ambilightin käyttöön ja luoda huoneeseen loungevaloaikeutelman.

Paina TV:n valmiustilan aikana TV:n sivupaneelissa olevaa -painiketta.

Huomautus: Loungevalon kytkettyminen voi kestää yli 5 sekuntia.

Jos haluat valita jonkin toisen loungevalon väriin, katso **TV:n käyttäminen > Ambilightin käyttäminen > Ambilight-asetukset (Sivu 22)**.

Net TV:n käyttäminen

Mikä Net TV on?

Koninklijke Philips Electronics N.V. ei vastaa Net TV -palveluntarjoajien tarjoamasta sisällöstä.

Net-TV tarjoaa juuri sinun TV:illesi räätälöityjä internet-palveluja ja -sivustoja. Voit käydä suosituissa sivustoissa, katsella verkkosisältöjä, vuokrata videon videokaupasta, katsoa aiemmin näytettyä sarjaa tai käyttää vimpaimia television kuvaruudussa.

Net TV -sivut

Maasi suosituimmat internet-sivustot ovat räätälöineet sivunsa televisiossa käytettäväksi. Lue sanomalehtien otsikot, katso tuorein hittivideo tai tarkista sääennuste.

Net TV -ohjelmaopas

Kun olet muodostanut yhteyden Net TV -palveluun, television ohjelmaopas käyttää internetiä tietojen hakuun.

Unohtitko ohjelman?

Jos palveluntarjoajalla on tämä palvelu, voit katsoa unohtamasi suosikkiohjelman myöhemmin. Voit katsoa ohjelman itsellesi sopivaan aikaan.

Videokaupat

Net TV -palvelun avulla voit vuokrata suosikkielokuviasi internet-videokaupasta.

Uudet palvelut

Uusia palveluita lisätään säännöllisesti. Käymällä Net TV -sivuilla säännöllisesti voit tutustua aina uusiin palveluihin.

Huomautuksia:

- Net TV -palvelut vaihtelevat maittain.
- Net TV -palvelulla voi muodostaa yhteyden internetiin tai katsella mitä tahansa internet-sivustoa. Joitakin sivustoja ei kuitenkaan ole tarkoitettu katseltaviksi TV:n kuvaruudussa, ja tietyt liitännäiset (esimerkiksi sivujen tai videoiden katseluun) eivät ole käytettävissä televisiossa.
- Net TV:n palvelujen määrä voi muuttua. Myös palvelujen toiminnot voivat muuttua. Nämä muutokset päivitetään automaattisesti. Uusimmat lisätyt tai muuttuneet palvelut näkyvät Uusi-kohdassa.
- Net TV näyttää yhden sivun kerrallaan koko näytön tilassa.
- Tiedostoja ei voi ladata ja tallentaa eikä laajennuksia voi asentaa tähän televisioon.

Vaatimukset

Jos haluat ottaa Net TV -palvelun käyttöön, liitä TV reitittimeen, jossa on nopea internet-yhteys. Lisätietoja on kohdassa **TV-asennus > Verkon asennus** (Sivu 41).

Kun yhteys on luotu, paina -painiketta ja käynnistä Net TV -asennus näytössä valitsemalla **[Selaa Net TV:tä]**. Lisätietoja on kohdassa **TV:n käyttäminen > Net TV:n käyttäminen > Ensimmäinen käyttökerta** (Sivu 24).

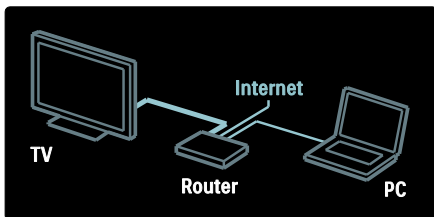

Ensimmäinen käyttökerta

Rekisteröinnin edut

Rekisteröitymällä voit nauttia ainutlaatuisista eduista ja saat päivitettyjä tuotetietoja.

Lapsilukon edut

Kun lapsilukko on käytössä, voit lukita ja avata palveluja ja/tai palveluluokkia. Voit avata myös lapsille sopimattomia palveluja. Nämä palvelut ovat aluksi lukittuja.

Lapsilukon tiedot

- Vain Net-TV-sivujen palvelut voidaan lukita. Mainoksia ja internet-sivustoja ei voi lukita.
- Palvelut lukitaan maittain. Luokat lukitaan kaikissa maissa.

Alkuasennus

1. Hyväksy käyttöehdot.
2. Rekisteröidy Net TV -palveluun.
3. Ota lapsilukko käyttöön.

Rekisteröityminen

Rekisteröitymiseen vaaditaan sähköpostiosoite ja tietokone, jossa on internet-yhteys. Jos ohitat rekisteröitymisen alkuasennuksen aikana, voit rekisteröityä myöhemmin Net TV:n aloitussivulla.

Aloita Net TV -rekisteröinti kirjoittamalla sähköpostiosoitteesi ruudun kenttään. Avaa kuvaruutunäppäimistö korostamalla tekstikenttä ja painamalla **OK**-painiketta. Kirjoita merkit yksi kerrallaan. Valitse **[Rekisteröi]** ja paina **OK**-painiketta.

Näkyviin tulee viesti, jos rekisteröintiviesti on lähetetty sähköpostiosoitteeseesi. Avaa viesti tietokoneessa ja napsauta rekisteröintilomakkeen linkkiä. Täytä lomake ja lähetä se napsauttamalla painiketta.

Valitse TV:ssä **OK** ja avaa Net TV:n aloitussivu painamalla **OK**-painiketta.

Lapsilukon ottaminen käyttöön

Kun avaat Net TV:n aloitussivun ensimmäistä kertaa, voit ottaa lapsilukon käyttöön. Jos otat sen käyttöön, sinun on kirjoitettava henkilökohtainen lukituskoodi.

Kirjoita nelinumeroinen koodi Net TV:n lukituskoodiksi.

Käytä kaukosäätimen

Numeropainikkeet-painikkeita. Vahvista koodi kirjoittamalla se uudelleen.

Net TV on käyttövalmis.

Net-TV:n selaaminen

Net TV:n aloitussivun avaaminen:

1. Paina -painiketta.
2. Valitse **[Selaa Net TV:tä]** ja paina **OK**-painiketta.

TV muodostaa yhteyden Net-TV-palveluun ja avaa sen aloitussivun.

Voit poistua Net TV:stä painamalla -painiketta ja valitsemalla jonkin toisen toiminnon.

Aloitussivu

Aloitussivulla näet suosikkipalvelusi ja joitakin suositteluja palveluita. Tällä sivulla voit selata Net TV:tä.

Voit palata aloitussivulle painamalla  (Selaustila) -painiketta.

Net TV -palvelun avaaminen

Valitse Net TV -palvelu

Navigointipainikkeet-painikkeella. Avaa valittu palvelu painamalla **OK**-painiketta.

Sulkeutuvaa lukkoa esittävä animaatio tarkoittaa, että avaamasi sivu on suojattu sivu.

Net TV -palvelussa siirtyminen

Net TV -palvelussa siirtyminen voi vaihdella eri palvelujen välillä. Voit selata palvelua **Navigointipainikkeet**- ja **OK**-painikkeella.

Osa palveluista opastaa palvelun selaamisessa.

Voit palata edelliselle sivulle painamalla  (**Paluu**) -painiketta.

Kaikki palvelut

Voit tutustua kaikkiin maassasi saatavilla oleviin palveluihin valitsemalla **[Palvelut]** ja painamalla **OK**-painiketta.

Tällä sivulla voit katsella kaikkia palveluja tai tutustua niihin luokittain (esim. Uutiset tai Viihde). Jos haluat nähdä palvelut luokittain, valitse vasemmalla olevasta sarakkeesta luokka ja paina **OK**-painiketta.

Valinnat

Painamalla  (**Valinnat**) -painiketta voit valita seuraavia:

- Lukitse palvelu
- Merkitse suosikiksi
- Poista lapsilukko käytöstä
- Näytä kaukosäädin
- Lataa sivu uudelleen
- Sivun zoomaaminen
- Suojaustiedot
- Tyhjennä Net TV:n muisti

Lukitse palvelu

Voit lukita Net TV -palvelun valitsemalla sen kuvakkeen ja painamalla  (**Valinnat**). Valitse **[Estä palvelu]** ja paina **OK**-painiketta. Palvelun kuvakkeeseen tulee lukkokuvake.

Voit avata lukitun palvelun antamalla nelinumeroisen koodin. Kun olet avannut lukitun palvelun, voit poistaa lukituksen.

Suosikkien merkitseminen

Voit merkitä palvelun suosikiksi valitsemalla palvelun kuvakkeen ja painamalla  (**Valinnat**) -painiketta. Valitse **[Lisää suosikkeihin]** ja paina **OK**-painiketta.

Voit lisätä enintään 12 suosikkipalvelua. Kaikki suosikkipalvelut näkyvät Net TV:n aloitussivulla.

Palveluissa suosikkipalvelut on merkitty tähdellä.

Vain Net TV:n palveluja voi merkitä suosikeiksi. Mainoksia ja internet-sivustoja ei voi merkitä.

Suosikkimerkintöjen poistaminen

Voit poistaa suosikkimerkinnän valitsemalla suosikkipalvelun kuvakkeen, painamalla  (**Valinnat**) -painiketta ja valitsemalla **[Poista suosikeista]**.

Poista lapsilukko käytöstä

Voit poistaa lapsilukon käytöstä painamalla  (**Valinnat**) -painiketta ja valitsemalla **[Poista lapsilukko käytöstä]**. Poista lapsilukko käytöstä antamalla nelinumeroinen koodi.

Näytä kaukosäädin

Painikkeet Toista ► , Kela taaksepäin ◀◀ ja Kela eteenpäin ►► saadaan näkyviin valitsemalla **[Näytä kaukosäädin]**.

Paina **[Valinnat]** ja valitse **[Näytä kaukosäädin]**. Kun nämä painikkeet näkyvät ruudussa, voit käyttää liitettyä ääni- tai videosoitinta.

Valitse painike ja suorita sen toiminto painamalla **OK**-painiketta. Voit piilottaa näyttöpainikkeet painamalla **[Paluu]**-painiketta.

Lataa sivu uudelleen

Jos sivun lataamisessa ilmeni ongelmia, voit ladata sen uudelleen. Paina **[Valinnat]**-painiketta ja valitse **[Lataa sivu uudelleen]**.

Sivun zoomaaminen

Jos haluat vähentää ja loitontaa internet-sivua, paina **[Valinnat]**-painiketta ja valitse **[Zoomaa sivua]**. Valitse suurennus liukusäätimellä.

Voit vierittää internet-sivua siirtymällä korostetusta kohdasta toiseen **Navigationipainikkeet**-painikkeella.

Suojaustiedot

Sivun suojaustietoja voi tarkastella painamalla **[Valinnat]**-painiketta ja valitsemalla **[Suojaustiedot]**.

Tyhjennä Net TV:n muisti

Varoitus: Tämä valinta nollaa Net TV:n täysin.

Jos haluat tyhjentää Net TV:n koko muistin, myös suosikit, lapsilukon koodin, salasanaat, evästeet ja historian, paina **[Valinnat]** ja valitse **[Tyhjennä Net TV -historia]**.

Toisen maan Net TV -palvelu

Palvelut voivat vaihdella maittain. Voit vaihtaa toisen maan palveluihin painamalla **[Maa : ...]**-painiketta sivun oikeassa alareunassa ja painamalla **OK**-painiketta. Valitse maa ja paina **OK**-painiketta.

Koninklijke Philips Electronics N.V. ei vastaa sisältöpalveluntarjoajien tarjoamasta sisällöstä tai sen laadusta.

Internet-sivustot

Net TV -palvelulla voi muodostaa yhteyden internetiin. Voit katsella mitä tahansa sivustoja, mutta muista, että useimpia internet-sivustoja ei ole tehty TV-ruudussa katsottaviksi ja että televisiossa ei ole käytettävissä kaikkia liitännäisiä (esim. sivujen tai videoiden katseluun).

Internet-sivuston avaaminen

Voit siirtyä internet-sivulle valitsemalla **[Internet]** ja painamalla **OK**-painiketta. Anna haluamasi internet-osoite näyttönäppäimistöllä. Valitse merkki ja kirjoita se sivun yläreunassa olevalle osoiteriville painamalla **OK**-painiketta.

Kun olet kirjoittanut osoitteen, valitse **[Siirry]** ja lataa internet-sivusto painamalla **OK**-painiketta.

Siirry internet-sivun linkkeihin **Navigationipainikkeet**-painikkeella ja avaa linkki painamalla **OK**-painiketta.

Internet-historia

Net TV lisää jokaisen vierailemasi sivuston automaattisesti historialuetteloon. Voit valita luettelosta sivuston kuvakkeen ja avata sen painamalla **OK**-painiketta. Voit selata historialuetteloa **Navigationipainikkeet**-painikkeella.

Net-TV-historian tyhjentäminen

Kun historialuettelon sivustokuvake on valittu, voit tyhjentää koko luettelon. Paina **[Valinnat]**-painiketta ja valitse **[Poista selaushistoria]**.

Videokaupat

Tätä televisiota käyttäessäsi voit vuokrata videon internet-videokaupasta.

1. Avaa videokauppa. Voit joutua rekisteröitymään tai antamaan kirjautumistunnukset.
2. Valitse video.
3. Suorita verkkomaksu.
4. Lataa video.
5. Aloita katselu.

Vaatimukset

Jotta voit vuokrata ja ladata videon, televisiossa on oltava nopea internet-yhteys. Lisätietoja verkkoyhteyden muodostamisesta on kohdassa **TV-asennus > Verkon asennus** (Sivu 41).

Tarvitset myös SD-muistikortin, joka asetetaan television SD-korttipaikkaan.

SD-kortin alustaminen

Alusta SD-muistikortti videomuistiksi asettamalla SD-kortti SD-korttipaikkaan. Televisio alkaa automaattisesti alustaa SD-korttia. Televisio hylkää SD-kortin, jos kirjoitusnopeus ei riitä videosiirtoon. Kun kortti on alustettu, jätä se pysyvästi SD-korttipaikkaan. Lisätietoja kohdassa **TV:n liittäminen > Aseta SD-kortti** (Sivu 65).

Videokaupan katseleminen

Voit katsella videokauppaa painamalla , valitsemalla **[Net TV]** > **[Videotori]** ja painamalla **OK**-painiketta. Videotori-sivu näyttää maassasi käytettävissä olevat kaupat. Voit katsella videokauppaa valitsemalla sen kuvakkeen ja painamalla **OK**-painiketta.

Videon vuokraaminen

Voit vuokrata videon valitsemalla sen kuvakkeen videokaupan sivulla ja painamalla **OK**-painiketta. Useimmissa tapauksissa voit vuokrata videon yhdeksi päiväksi, pariksi päiväksi tai vain yhdeksi tunniksi. Videoiden valinta- ja vuokraustapa vaihtelee videokauppojen välillä.

Maksaminen

Videokauppa pyytää sinua kirjautumaan tai avaamaan uuden tilin, jos sinulla ei vielä ole tiliiä. Kirjautumistunnus voi koostua esimerkiksi sähköpostiosoitteesta ja henkilökohtaisesta PIN-koodista. Kun olet kirjautunut sisään, voit valita maksutavan, joka on yleensä luottokortti tai arvokoodi.

Lisätietoja maksuehdoista saat videokaupan sivustosta.

- Anna numerokoodi (PIN) kaukosäätimen **Numeropainikkeet**-painikkeilla.

- Anna sähköpostiosoite valitsemalla sivun tekstikenttää ja painamalla **OK**-painiketta. Valitse näppäimistöä merkki ja lisää se painamalla **OK**-painiketta.

Videon lataaminen

Kun maksu on suoritettu, voit ladata videon videomuistiin. Lataamisen aikana voit jatkaa televisio-ohjelman katselua, kunnes televisio ilmoittaa, että video on valmis toistettavaksi.

Jos peruutat lataamisen, voit kuitenkin ladata videon niin kauan kuin vuokra-aika on voimassa.

Katselun aloittaminen

Voit aloittaa ladatun videon katselemisen painamalla , valitsemalla **[Net TV]** > **[Videotori]** ja painamalla **OK**-painiketta.

Käyttämällä kirjautumistunnustasi voit siirtyä internet-videokauppaan, josta vuokrasit videon ja valita sen ladattujen videoiden luettelosta. Valitse video ja aloita toisto painamalla **OK**-painiketta.

Vimpaimet

Vimpaimet ovat pieniä tietoruutuja näytön alareunassa. Ne tarjoavat tietoja eri aiheista, esimerkiksi uutisotsikoita, elokuva-aikatauluja tai lentoasemien tietoja. Vimpaimet ovat peräisin internetistä, ja uusia vimpaimia lisätään säännöllisesti. Vimpaimissa ei ole ääntä eikä videoita.

Vaatimukset

Jotta voit näyttää vimpaimia ruudussa, televisiossa on oltava nopea internet-yhteys.

Lisätietoja verkkoyhteyden muodostamisesta on kohdassa **TV-asennus > Verkon asennus** (Sivu 41).

Vimpaimien näyttäminen

Voit käyttää vimpaimia painamalla , valitsemalla **[Näytä widgetit]** ja painamalla **OK**-painiketta. Voit avata ja sulkea vimpaimia myös suoraan kaukosäätimen **sinisellä** painikkeella. Vimpaimet tulevat näkyviin ruudun alareunaan.

Voit korvata alkuperäiset vimpaimet muilla vimpaimilla.

Vimpaimen valitseminen

Voit valita vimpaimen sijoittamalla valinnan korostuksen painamalla **←** tai **→**-painiketta. Vaikka ruudussa näkyy vain neljä vimpainta, niitä voi lisätä.

Vimpaimen avaaminen

Voit näyttää vimpaimen ruudussa koko sivun kokoisena valitsemalla vimpaimen ja painamalla **OK**-painiketta.

Valinnat

Kun vimpaimet ovat ruudussa, valitse seuraavat painamalla **□** (**Valinnat**) -painiketta:

- Vimpaimen asetukset
- Lisää vimpain
- Poista vimpain
- Siirrä vimpain
- Vaihda näkymä

Vimpaimen asetukset

Voit määrittää vimpaimen valitsemalla sen, painamalla **□** (**Valinnat**) -painiketta ja valitsemalla **[Vimpaimen asetukset]**.

Voit kirjoittaa tekstiä valitsemalla tekstikentän ja painamalla **OK**-painiketta. Valitse näppäimistöä merkki ja lisää se painamalla **OK**-painiketta.

Lisää vimpain

Voit lisätä vimpaimen painamalla **□** (**Valinnat**) -painiketta ja valitsemalla **[Lisää vimpain]**. Selaa vimpainkokoelmaa ja etsi vimpaimia painamalla **←** tai **→**. Voit lisätä vimpaimia valitsemalla sen ja painamalla **OK**-painiketta.

Vimpaimen poistaminen

Voit poistaa vimpaimen painamalla **□** (**Valinnat**) -painiketta ja valitsemalla **[Poista vimpain]**.

Vimpaimen siirtäminen

Voit siirtää vimpainta ruudun luettelossa painamalla **□** (**Valinnat**) -painiketta ja valitsemalla **[Siirrä vimpain]**. Sijoita vimpain uudelleen painamalla **←** tai **→**-painiketta ja paina **OK**-painiketta.

Vaihda näkymä

Jos vimpaimet peittävät tekstityksen tai muita ruudun tietoja, voit siirtää televisiokuvaa ylöspäin. Jos haluat näyttää vimpaimet televisiokuvan ylä- tai alapuolella, paina **□** (**Valinnat**) -painiketta ja valitse **[Vaihda näkymää]**.

Vimpainten saatavuus vaihtelee maittäin.

Internet-TV

Osa digitaali-lähetysten tarjoajista tarjoaa Internet-TV-palvelun. Internet-TV:n avulla voit katsoa ohjelmia, jotka unohdit katsoa aiemmin. Saat lisätietoja ohjelmatarjonnasta tutustumalla palveluntarjoajien Internet-TV-sivuihin.

Vaatimukset

Jotta voit käyttää Internet-TV-palvelua, televisiossa on oltava nopea internet-yhteys. Lisätietoja on kohdassa **TV-asennus >**

Verkon asennus (Sivu 41).

Internet-TV-palvelun avaaminen Net TV:stä

Voit avata Internet-TV-palvelun Net TV:stä painamalla **☰**-painiketta, valitsemalla **[Selaa Net TV:tä]**-kohdan ja painamalla **OK**-painiketta. Etsi Net TV -palveluista sen televisiokanavan kuvake, joka näyttää haluamasi ohjelman. Valitse palvelu ja paina **OK**-painiketta.

Internet-TV-palvelun avaaminen kanavalle



Voit avata tietyn televisiokanavan Internet-TV-palvelun suoraan painamalla **punaista** painiketta. Jos kyseinen palvelu on saatavilla, televisio avaa palveluntarjoajan sivun.

Internet-TV-palvelun saatavuus vaihtelee maittäin.

3 Lisätietoja television käyttämisestä

Teksti-tv:n käyttäminen

Sivun valitseminen

1. Paina .
2. Valitse **[Teksti-tv]** ja paina **OK**-painiketta.
3. Valitse sivu seuraavasti:
 - Anna sivunumero käyttämällä **Numeropainikkeet** -painikkeita.
 - Siirry seuraavalle tai edelliselle sivulle painamalla **▲▼**- tai **▶▶▶▶**-painiketta.
 - Valitse värikoodattu kohde painamalla **Väripainikkeet**.
4. Poistu teksti-TV:stä painamalla .

Tekstitelevisionvaihtoehtojen käyttäminen

1. Kun tekstitelevision näkyvissä, paina -painiketta.
2. Valitse vaihtoehto:
 - **[Pysäytä sivu] / [Vapauta sivu]:** Pysäyttää tai vapauttaa nykyisen sivun.
 - **[Dual screen] / [Koko kuva]:** Ottaa käyttöön kaksikuvanäytön teksti-tv:n tai poistaa sen käytöstä. Näyttää nykyisen kanavan tai lähteen vasemmanpuoleisessa näytössä ja teksti-tv:n oikeanpuoleisessa näytössä.
 - **[T.O.P.-yhteenvedo]:** T.O.P.-teksti-tv-lähetyksissä (Table Of Pages) voit siirtyä kohteesta toiseen ilman sivunumeroita.
 - **[Suurena] / [Normaali näkymä]:** Teksti-tv-sivua voi suurentaa, mikä parantaa lukumukavuutta. Siirry suurennetuissa näytössä painamalla **Navigointipainikkeet**-painiketta.
 - **[Näytä]:** Piilottaa tai näyttää sivulla olevan piilotiedon, kuten kysymysten vastaukset ja ratkaisut.
 - **[Alasivujen kierto]:** Kiertää alasivuja automaattisesti, jos alasivuja on.

- **[Kieli]:** Siirtyy eri kieliryhmään, jotta kieli näkyy oikein, jos kyseinen kieli käyttää eri merkistöä.

3. Sulje asetusvalikko -painikkeella.



Teksti-TV:n kielen valitseminen

Joihinkin digitaalisiin televisiokanaviin liittyy mahdollisuus valita teksti-tv:n kieli. Voit valita ensi- ja toissijaisen kielen.

1. Paina .
2. Valitse **[Laitteisto] > [Kanava-asetukset]** tai **[Satelliittiasetukset] > [Kielet] > [Ensisijainen teksti-TV]** tai **[Toissijainen teksti-TV]**.
3. Valitse haluamasi teksti-tv:n kielet ja paina **OK**-painiketta.

Alasivujen valinta

Teksti-tv-sivulla voi olla useita alasivuja. Nämä alasivut näkyvät pääsivunumeron vieressä olevassa palkissa.

Kun teksti-tv:n sivulla on alasivuja, voit selata niitä painamalla - tai -painiketta.

Teksti-tv-haku

1. Kun katselet teksti-tv:tä, korosta ensimmäinen sana tai numero painamalla **OK**-painiketta.
2. Painamalla **Navigointipainikkeet**-painiketta voit ohittaa etsittävän sanan tai numeron.
3. Aloita haku painamalla **OK**.
4. Poistu hakutoiminnosta painamalla -painiketta, kunnes mitään sanoja tai numeroita ei ole korostettuina.

Digitaalisen teksti-tv:n käyttäminen

Joihinkin digitaalisiin televisiokanaviin (esimerkiksi BBC1) sisältyy digitaalinen teksti-tv tai interaktiivisia palveluita. Kun katselet digitaalista teksti-tv:tä:

- Valitse tai korosta kohteita **Navigointipainikkeet**-painikkeella.
- Valitse toiminto **Väripainikkeet**-painikkeella ja vahvista valinta tai ota se käyttöön **OK**-painikkeella.

Huomautus: Digitaalisia tekstipalveluja ei voi käyttää, kun lähetyksessä on tekstitys ja [Tekstitys] on käytössä. Katso kohtaa Lisätietoja television käyttämisestä > Elektronisen ohjelmaoppaan käyttäminen (Sivu 31).

Teksti-TV 2.5:n käyttäminen

Teksti-TV 2.5 tarjoaa enemmän värejä ja laadukkaampia kuvia kuin tavallinen teksti-TV. Jos kanava lähettää teksti-TV 2.5:tä, se tulee käyttöön oletusasetuksen mukaan.

Teksti-TV 2.5:n ottaminen käyttöön ja poistaminen käytöstä

1. Paina -painiketta.
2. Valitse [Laitteisto] > [TV-asetukset] > [Esiasetukset] > [Teksti-tv 2.5] > [Päälle] tai [Pois] ja paina OK-painiketta.

Suosikkikanavat

Kanavien lisääminen tai poistaminen

1. Paina .
 2. Valitse [Kanavaluettelo:] ja paina OK-painiketta.
 3. Paina -painiketta.
 4. Valitse [Merkitse suosikiksi] tai [Poista suosikkimerk.] ja paina OK-painiketta.
- Kanavataulukkoon tulee tähti, mikä tarkoittaa, että kanava on lisätty suosikkiluetteloon. Tähti katoaa, jos poistat kanavan suosikkiluettelosta.

Suosikkiluettelon valitseminen

Voit katsella vain suosikkiluettelon kanavia tai, jos suosikkiluettelo on valittuna, voit katsella kaikkia kanavia.

1. Paina kanavaluettelossa -painiketta.
2. Valitsemalla [Valitse lista] > [Suosikkiohjelmat] voit näyttää suosikkiluettelon kanavat. Valitsemalla [Kaikki] voit näyttää kaikki kanavat.
3. Vahvista valinta painamalla OK-painiketta.

Elektronisen ohjelmaoppaan käyttäminen

Esittely

Elektroninen ohjelmaopas EPG (Electronic Program Guide) on digitaalisten kanavien ohjelmaluettelo. Elektronisen ohjelmaoppaan avulla voit tehdä seuraavaa:

- Parhaillaan lähetettävien digitaalisten ohjelmien luettelon näyttäminen
- Tulevien ohjelmien näyttäminen
- Ohjelmien ryhmittely lajin mukaan
- Ohjelmien alkamisen muistutusten asettaminen
- Sähköisen oppaan suosikkikanavien määrittäminen

Huomautus: Elektronista ohjelmaopasta ei ole saatavilla kaikissa maissa.

Elektronisen ohjelmaoppaan ottaminen käyttöön

1. Paina .
2. Valitse [Ohjelmaopas] ja paina OK-painiketta.

EPG-asetukset

Elektronisen ohjelmaoppaan avulla voit asettaa tai poistaa muistutuksia, vaihtaa päivämäärää ja käyttää muita hyödyllisiä vaihtoehtoja. Nämä vaihtoehdot ovat käytettävissä palveluntarjoajan mukaan vain seitsemän tai kahdeksan päivän ajan.

1. Kun elektroninen ohjelmaopas on näkyvissä, paina .
2. Valitse ja säädä jotakin seuraavista asetuksista painamalla Navigointipainikkeet- ja OK-painikkeita:

- [Aseta muistutus]: Ohjelmamuistutusten asettaminen.
- [Poista muistutus]: Ohjelmamuistutusten poistaminen.
- [Vaihda päivä]: Asettaa elektronisen ohjelmaoppaan päivän. Valitse [Tänään], [Seuraava pv.] tai [Edell. päivä].
- [Lisätietoja]: Ohjelmien tietojen näyttäminen.

- **[Ohjelm. tyyppi koht. haku]:** Televisio-ohjelmien etsiminen ohjelmatyyppiin mukaan.
- **[Ohjelmoituiden muistuttajat]:** Ohjelmamuistutusten luettelo.
- **[Päivitä ohjelmaopas]:** Päivittää viimeisimmät ohjelmätiedot.

Ajastimien ja lukkojen käyttäminen

Uniajastin

Uniajastin siirtää television valmiustilaan määritetyn ajanjakson kuluttua. Voit halutessasi katkaista televisiosta virran aikaisemmin tai määrittää uniajastimen uudelleen ajastetun ajan kuluessa.

1. Paina .
2. Valitse **[Laitteisto]** > **[TV-asetukset]** > **[Esiasetukset]** > **[Uniajastin]**.
3. Aseta uniajastin painamalla **Navigointipainikkeet**-painiketta. Se voi olla enimmillään 180 minuuttia (viiden minuutin välein). Uniajastin kytkeytyy pois käytöstä, jos asetukseksi määritetään nolla minuuttia.
4. Aktivoi uniajastin painamalla **OK**. Televisio siirtyy valmiustilaan määritetyn ajan kuluttua.

Lapsilukko

Voit estää lapsia katsomasta televisiota lukitsemalla TV:n tai estämällä iän mukaan luokiteltujen ohjelmien katselun.

Lapsilukkokoodin asettaminen ja muuttaminen

1. Paina -painiketta.
2. Valitse **[Laitteisto]** > **[Kanava-asetukset]** > **[Lapsilukko]**.
3. Valitse **[Aseta koodi]** tai **[Muuta koodi]**.
4. Kirjoita koodi painamalla **Numeropainikkeet**.

Vihje: jos unohdat koodin, voit ohittaa olemassa olevat koodit 8888-koodilla.

Kanavien lukitseminen tai avaaminen

1. Valitse lapsilukkovalikosta **[Kanavalukitus]**.
2. Anna lapsilukkokoodi valitsemalla **Numeropainikkeet**. **[Kanavalukitus]**-valikko tulee näkyviin.
3. Valitse lukittavat tai avattavat kanavat.

Vanhempien luokittelu

Jotkin digitaalikanavien ohjelmat on luokiteltu iän mukaan. Voit asettaa television näyttämään ohjelmia ikäluokituksen mukaan.



1. Paina .
2. Valitse **[Laitteisto]** > **[Kanava-asetukset]** tai **[Satelliittiasetukset]** > **[Lapsilukko]** > **[Vanhempien luokittelu]**. Näkyviin tulevassa viestissä kehoitetaan antamaan lapsilukkokoodi.

3. Anna lapsilukkokoodi painamalla **Numeropainikkeet**.
4. Valitse ikäluokitus ja paina **OK**-painiketta. Kaikkien valitun ikäluokituksen ylittävien ohjelmien katselu on estetty.

Lisätietoja lapsilukkokooodeista on kohdassa **Lisätietoja television käyttämisestä** > **Ajastimien ja lukkojen käyttäminen** > **Lapsilukko** (Sivu 31).

Tekstityksen käyttäminen

Analogisilla kanavilla

1. Siirrä TV analogiselle TV-kanavalle.
2. Paina -painiketta, valitse **[Teksti-tv]** ja paina **OK**-painiketta.
3. Anna alasivunumeron kolminumeroinen sivunumero (tavallisesti 888).
4. Poistu teksti-tv:stä painamalla -painiketta. Tekstitys tulee näkyviin, jos se on käytettävissä.

Digitaalisilla kanavilla

(Ei tueta MHEG-kanavilla)

1. Paina -painiketta.
2. Valitse näkyviin tulevasta valikosta [**Pois**], [**Päälle**] tai [**Mute-toiminnossa**] ja paina **OK**-painiketta.

Huomautus: Käytettäessä

[**Mute-toiminnossa**]-asetusta TV näyttää tekstityksen ainoastaan, kun ääni on mykistetty -painikkeella.

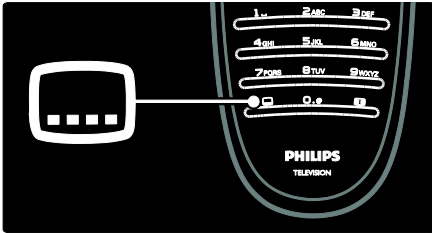

Tekstityskieli

Tämä ominaisuutta tukevat ainoastaan jotkin digitaaliset kanavat.

1. Kun katsot televisiota, paina -painiketta.
2. Valitse [**Tekstityskieli**].
3. Valitse tekstityskieli luettelosta ja paina **OK**-painiketta.

Huomautus: Lisätietoja kieliasetuksista on kohdassa **TV-asennus > Muuta kieliasetuksia > Äänen, tekstityksen, tekstitelevision kieli** (Sivu 40).

Multimediasisällön käyttäminen

USB:n selaaminen

Voit katsella USB-massamuistilaitteen sisältämiä valokuvia tai toistaa musiikkia ja videoita televisioruudussasi.

Varoitus: Philips ei vastaa siitä, jos USB-muistilaite ei ole tuettu tai jos laitteeseen tallennetut tiedot vahingoittuvat tai katoavat.

USB-sisältöselainta voi käyttää seuraavilla tavoilla:

- Kun katsot televisiota, liitä USB-muistilaite television sivussa olevaan USB-porttiin.
- Paina -painiketta. Valitse [**Sela USB:tä**] ja paina sitten **OK**.

Diaesityksen katseleminen

Valitse kuva painamalla

Navigointipainikkeet-painiketta paina **OK**-painiketta.

- Voit keskeyttää tai lopettaa toistamisen painamalla **OK**-painiketta uudelleen.
- Voit siirtyä edelliseen tiedostoon painamalla - tai -painiketta.
- Poistu sisältöselaimesta painamalla -painiketta.

Käytä tai sulje seuraavia asetuksia painamalla -painiketta:

- [**Näytä tiedot**]: Näyttää tiedoston tiedot.
- [**Pysäytä**]: Pysäyttää diaesityksen.
- [**Kierrä**]: Kiertää tiedostoa.
- [**Uusinta**]: Diaesityksen toistaminen uudelleen.
- [**Toista kerran**]: Toistaa tiedoston kerran.
- [**Sat. toisto pois**] / [**Sat. toistopäälle**]: Ottaa käyttöön tai poistaa käytöstä diaesityksen kuvien toiston satunnaisessa järjestyksessä.
- [**Diaesityksen nopeus**]: Määrittää näyttöajan diaesityksen kullekin kuvalle.
- [**Diaesityksen siirtymä**]: Määrittää kuvien välisen siirtymäajan.
- [**Aseta Scenea**]: Määrittää valitun kuvan television taustakuvaksi.

Musiikin kuuntelu

Valitse kappale painamalla

Navigointipainikkeet-painiketta ja paina **OK**-painiketta.

- Kela kappaletta eteen- tai taaksepäin painamalla / -painiketta.
- Poistu sisältöselaimesta painamalla -painiketta.

Käytä tai sulje seuraavia asetuksia painamalla -painiketta:

- [**Pysäytä**]: Pysäyttää äänen toiston.
- [**Uusinta**]: Toistaa kappaaleen tai albumin uudelleen.

- **[Toista kerran]** Toistaa tiedoston kerran.
- **[Sat. toistopäälle]** / **[Sat. toisto pois]:** Ottaa käyttöön tai poistaa käytöstä kappaleiden satunnaistoiston.

Videon katseleminen

Valitse videotiedosto painamalla

Navigointipainikkeet-painiketta ja paina **OK**-painiketta.

- Kelaia tiedostoa eteen- tai taaksepäin painamalla **◀** tai **▶**-painiketta.
- Poistu sisältöselaimesta painamalla **⏏**.

Painamalla videon toiston aikana **⏮**-painiketta saat näkyviin seuraavat asetukset:

- **[Pysäytä]:** Pysäyttää toiston.
- **[Uusinta]:** Toistaa videon uudelleen.
- **[Sat. toistopäälle]** / **[Sat. toisto pois]:** Ottaa käyttöön tai poistaa käytöstä videoiden satunnaistoiston.

Tietokoneen selaaminen

Voit toistaa tietokoneeseen tai muuhun kotiverkon laitteeseen tallennettuja kuvia, musiikkia ja videoita TV:ssä. Kun haluat selata PC-verkkoa, asenna ensin verkkoyhteys. Katso kohtaa **TV-asennus > Verkon asennus** (Sivu 41).

Jos verkko ei ole asennettu, kun **[Selaa PC-tä]** on avattu ensimmäisen kerran, verkon asennus alkaa. Noudata näyttöön tulevia ohjeita.

PC-verkon käyttäminen

Valitse aloitusvalikosta **[Selaa PC-tä]** ja paina **OK**-painiketta.

Kun tietokoneeseen ja reitittimeen on kytketty virta, TV:ssä näkyy tietokoneen multimediapalvelimen sisältö. Kun tietokoneen sisältöluettelo näky TV-ruudussa, valitse toistettava tiedosto ja paina **OK**-painiketta.

Kappaleen, diaesityksen tai videon toisto käynnistyy.

Diaesityksen katseleminen

Valitse kuva painamalla

Navigointipainikkeet-painiketta paina **OK**-painiketta.

- Voit keskeyttää tai lopettaa toistamisen painamalla **OK**-painiketta uudelleen.
- Voit siirtyä edelliseen tiedostoon painamalla **◀** tai **▶**-painiketta.
- Poistu sisältöselaimesta painamalla **⏏**-painiketta.

Käytä tai sulje seuraavia asetuksia painamalla **⏮**-painiketta:

- **[Näytä tiedot]:** Näyttää tiedoston tiedot.
- **[Pysäytä]:** Pysäyttää diaesityksen.
- **[Kierrä]:** Kiertää tiedostoa.
- **[Uusinta]:** Diaesityksen toistaminen uudelleen.
- **[Toista kerran]:** Toistaa tiedoston kerran.
- **[Sat. toisto pois]** / **[Sat. toistopäälle]:** Ottaa käyttöön tai poistaa käytöstä diaesityksen kuvien toiston satunnaisessa järjestyksessä.
- **[Diaesityksen nopeus]:** Määrittää näyttöajan diaesityksen kullekin kuvalle.
- **[Diaesityksen siirtymä]:** Määrittää kuvien välisen siirtymäajan.
- **[Aseta Scenea]:** Määrittää valitun kuvan television taustakuvaksi.

Musiikin kuuntelu

Valitse kappale painamalla

Navigointipainikkeet-painiketta ja paina **OK**-painiketta.

- Kelaia kappaletta eteen- tai taaksepäin painamalla **◀** / **▶**-painiketta.
- Poistu sisältöselaimesta painamalla **⏏**-painiketta.



Käytä tai sulje seuraavia asetuksia painamalla **⏮**-painiketta:

- **[Pysäytä]:** Pysäyttää äänen toiston.
- **[Uusinta]:** Toistaa kappaleen tai albumin uudelleen.
- **[Toista kerran]** Toistaa tiedoston kerran.
- **[Sat. toistopäälle]** / **[Sat. toisto pois]:** Ottaa käyttöön tai poistaa käytöstä kappaleiden satunnaistoiston.

Videon katseleminen

Valitse videotiedosto painamalla

Navigointipainikkeet-painiketta ja paina **OK**-painiketta.



- Kelaat tiedostoa eteen- tai taaksepäin painamalla  tai .
- Poistu sisältöselaimesta painamalla .

Painamalla videon toiston aikana -painiketta saat näkyviin seuraavat asetukset:



- **[Pysäytä]:** Pysäyttää toiston.
- **[Uusinta]:** Toistaa videon uudelleen.
- **[Sat. toistopäälle] / [Sat. toisto pois]:** Ottaa käyttöön tai poistaa käytöstä videoiden satunnaistoiston.

Digitaalisen radion kuunteleminen

Jos digitaalisia lähetyksiä on saatavana, digitaaliset radiokanavat asennetaan automaattisesti asennuksen aikana.

1. Kun katsot televisiota, paina .
2. Valitse **[Kanavaluettelo:]** ja paina OK-painiketta.
3. Paina kanavaluettelossa -painiketta.
4. Valitse **[Valitse lista] > [Radio]** ja paina OK-painiketta.
5. Valitse radiokanava ja paina OK-painiketta.

Voit kuunnella satelliittiradiolähetyksiä (jos niitä on saatavilla).

1. Kun katsot televisiota, paina .
2. Valitse **[Kanavaluettelo:]** ja paina OK-painiketta.
3. Paina kanavaluettelossa -painiketta.
4. Valitse **[TV/Radio] > [Radio]** ja paina OK-painiketta.

Scenea-toiminnon käyttäminen

Scenea-toiminnon ottaminen käyttöön



Scenea-toiminnolla voit näyttää valokuvan television taustakuvana. Varmista, että television sijainniksi on valittu **[Koti]**-tila.

1. Paina .
2. Valitse **[Scenea]** ja paina OK-painiketta. Oletusarvoinen tai esiladattu kuva näytetään.

Huomautus: Jos uniajastin ei ole käytössä, taustakuva näkyy 240 minuuttia. Muutoin se näytetään uniajastimen mukaan. Lisätietoja uniajastimesta on kohdassa **Lisätietoja television käyttämisestä > Ajastimien ja lukkojen käyttäminen > Uniajastin** (Sivu 31).

Kuvan määrittäminen Scenea-kuvaksi

Huomautus: Kuvan tiedostokoko voi olla enintään 1 Mt.

1. Liitä USB-muistilaite televisioon.
2. Paina -painiketta.
3. Valitse **[Selaa USB:tä]** ja paina OK-painiketta.
4. Valitse kuva ja paina -painiketta.
5. Valitse **[Aseta Scenea]** ja paina OK-painiketta.
6. Valitse **[Kyllä]** ja paina OK-painiketta.
7. Poistu Scenea-toiminnosta painamalla mitä tahansa painiketta.

Erytisryhmille

Erytisryhmäominaisuuksien ottaminen käyttöön

Jos digitaalinen palveluntarjoaja sitä tukee, tässä televisiossa voi käyttää erityisesti kuulovammaisille tarkoitettua ääntä ja tekstitystä sekä erityisesti näkövammaisille tarkoitettua ääntä.



Näiden ominaisuuksien käyttäminen edellyttää erityisryhmäominaisuuksien käyttöönottoa **[Esiasetukset]**-valikosta.

1. Paina .
2. Valitse **[Laitteisto] > [TV-asetukset] > [Esiasetukset] > [Erytisryhmille] > [Päälle]** ja paina OK-painiketta.

Kuulemisvaikeus

Jotkin digitaaliset palveluntarjoajat lähettävät erityisesti kuulovammaisille tarkoitettua ääntä ja tekstitystä.

Kuulovammaisille tarkoitettun äänen ja tekstityksen ottaminen käyttöön (jos käytettävissä)



1. Kun katsot televisiota, paina -painiketta.
2. Valitse punaisella painikkeella **[Kuulemisvaikeus]**.
3. Vihreällä painikkeella voit ottaa käyttöön kuulovammaisille tarkoitettun äänen ja tekstityksen, ja punaisella painikkeella voit poistaa ne käytöstä.
4. Sulje painamalla -painiketta.

Vihje: Painamalla -painiketta ja valitsemalla **[Äänen kieli]** voit tarkistaa, onko kuulovammaisille tarkoitettun äänen kieli käytettävissä. Televisio tukee niiden kielten kuulovammaisille tarkoitettua ääntä, joiden kohdalla on korvan kuva.

Näkövammaiset

Jotkin digitaaliset palveluntarjoajat lähettävät erityisesti näkövammaisille tarkoitettua ääntä. Normaaliin ääneen on lisätty lisäkommentteja.

Näkövammaisille tarkoitettun äänen ottaminen käyttöön (jos käytettävissä)

1. Kun katsot televisiota, paina -painiketta.
2. Valitse vihreällä painikkeella **[Visuaalisesti himmennetty]**.
3. Seuraavilla painikkeilla voit valita:
 - **Punainen - [Pois]:** näkövammaisille tarkoitettun äänen poistaminen käytöstä.
 - **Keltainen - [Kuulokkeet]:** näkövammaisille tarkoitettun äänen toistaminen pelkästään kuulokkeista.
 - **Vihreä - [Kaiuttimet]:** näkövammaisille tarkoitettun äänen toistaminen pelkästään kaiuttimista.
 - **Sininen - [Kaiuttimet + kuulokkeet]:** näkövammaisille tarkoitettun äänen toistaminen sekä kaiuttimista että kuulokkeista.
4. Poistu painamalla .

Huomautus: Vihreä ja keltainen painike eivät ole käytettävissä, jos EasyLink-kaukosäädin on käytössä. Lisätietoja on kohdassa **TV:n liittäminen > Philips EasyLink -toiminnon käyttäminen > EasyLink-toiminnot** (Sivu 61).

Vihje: Painamalla -painiketta ja valitsemalla **[Äänen kieli]** voit tarkistaa, onko näkövammaisille tarkoitettu ääni käytettävissä. Televisio tukee niiden kielten näkövammaisille tarkoitettua ääntä, joiden kohdalla on silmän kuva.

Äänenvoimakkuuden säätäminen näkövammaisille

1. Valitse **[Erityisryhmille]**-valikosta **[Yhd. voimakkuus]** painamalla keltaista painiketta.
2. Siirrä liukusäädintä ylös- tai alaspäin painamalla **Navigointipainikkeet**-painiketta ja paina **OK**-painiketta.
3. Sulje painamalla -painiketta.

Näkövammaisille tarkoitettut äänimerkit

Tämä ominaisuus ottaa käyttöön äänimerkit, kun kaukosäätimen tai television painikkeita painetaan.

1. Valitse **[Erityisryhmille]**-valikosta **[Näppäinääni]** painamalla sinistä painiketta.
2. Ota äänimerkit käyttöön painamalla vihreää painiketta tai poista ne käytöstä painamalla punaista painiketta.
3. Sulje painamalla -painiketta.

4 TV-asennus

Kuva- ja ääniasetusten muuttaminen

Asetukset-avustaja

Anna asetusavustajan opastaa kuva- ja ääniasetusten määrittämisessä.

1. Kun katsot televisiota, paina .
 2. Valitse **[Laitteisto]** > **[Nopeat kuva- ja ääniasetukset]** ja paina **OK**-painiketta.
 3. Valitse **[Aloita]** ja paina **OK**-painiketta.
- Valitse haluamasi asetukset näytön ohjeiden mukaisesti.

Smart-kuva-asetukset

[Smart-kuva]-toimintovalikon avulla voit käyttää yleisimpiä kuva-asetuksia.

1. Kun katsot televisiota, paina -painiketta.
2. Valitse **[Smart-kuva]** ja jokin seuraavista asetuksista:

- **[Oma asetus]**: Ottaa televisiossa käyttöön haluamasi asetukset, jotka on määritetty **[Kuva]**-valikoissa kohdassa **[Laitteisto]**.
- **[Eloisa]**: Täyteläiset ja dynaamiset asetukset, erinomaiset päivänvalossa katseluun.
- **[Luonnollinen]**: Luonnollinen kuva-asetus.
- **[Elokuvateatteri]**: Ihanteelliset asetukset elokuvien katseluun.
- **[Peli]**: Ihanteelliset asetukset pelaamiseen.
- **[Energiansäästö]**: Energiatehokkaimmat asetukset.
- **[Standardi]**: Säättää kuva-asetukset useimpiin ympäristöihin ja katselutyyppihin sopiviksi. Tehdasasetukset.
- **[Valokuva]**: Ihanteelliset asetukset valokuvien katseluun.
- **[Katselu]**: Omien kuva-asetusten mukauttaminen ja tallentaminen.

3. Vahvista valinta painamalla **OK**.

4. Sulje painamalla -painiketta.

Lisää kuva-asetuksia

1. Paina .
2. Valitse **[Laitteisto]** > **[TV-asetukset]** > **[Kuva]** ja paina **OK**-painiketta.
3. Valitse säädettävä asetus:
 - **[Smart-kuva]**: Siirtyä esimääritettyihin smart-kuva-asetuksiin.
 - **[Nollaa]**: Palauttaa tehdasasetukset.
 - **[Kontrasti]**: Säättää kirkkaiden alueiden voimakkuutta ja jättää tummat alueet ennalleen.
 - **[Kirkkaus]**: Säättää tummien alueiden voimakkuutta ja yksityiskohtia.
 - **[Väri]**: Säättää värikylläisyyttä.
 - **[Värisävy]**: Muuttaa kuvan värisävyä NTSC-koodatuissa lähetyksissä.
 - **[Terävyys]**: Säättää kuvan terävyyttä.
 - **[Melun vähennys]**: Suodattaa ja vähentää kuvassa olevaa kohinaa.
 - **[Sävy]**: Säättää kuvan väritasapainoa.
 - **[Katselusävy]**: Mukauttaa sävyasetusta.
 - **[Pixel Precise HD]**: Avaa lisäasetukset, kuten **[HD Natural Motion]**, **[100 Hz Clear LCD]**, **[Terävöintiparannus]**, **[Dynaaminen kontrasti]**, **[Dynaaminen taustavalo]**, **[MPEG artifact vähentyminen]**, **[Värien parannus]**, **[Gamma]**.
 - **[PC-tila]**: Käytössä oletusarvoisesti, jos valitset aloitusvalikosta **[Tietokone]**. Jos käytettävissä, voit valita **[Kuvaformaatti]** > **[Skaalaamaton]**, jolloin saat eniten yksityiskohtia tietokoneen sisällön näyttämiseen. Jos tietokone on liitetty HDMI- tai VGA-liitännän kautta, tämä asetus on käytössä oletuksena.
 - **[Valoanturi]**: Ottaa käyttöön näytön kirkkauden dynaamisen säätämisen ympäristön kirkkauden mukaan.
 - **[Kuvaformaatti]**: Muuttaa kuvasuhdetta.
 - **[Näytön reunat]**: Muuttaa kuvan kokoa.
 - **[Kuvan siirto]**: Säättää kuvan paikkaa. Ei käytettävissä, jos valittu kuvaformaatti on **[Autom. zoomaus]** tai **[Laajakuva]**.

Smart-ääniasetukset

[Smart-ääni]-toimintovalikon avulla voit käyttää yleisimpiä ääniasetuksia.

1. Kun katsot televisiota, paina -painiketta.
2. Valitse **[Smart-ääni]** ja jokin seuraavista asetuksista:

- **[Oma asetus]:** Ottaa televisiossa käyttöön haluamasi asetukset, jotka on määritetty **[Ääni]**-valikoissa kohdassa **[Laitteisto]**.
 - **[Standardi]:** Säättää ääniasetukset useimpiin ympäristöihin ja äänityyppihin sopiviksi.
 - **[Uutiset]:** Säättää ääniasetukset sopiviksi puhutulle äänelle, kuten uutisille.
 - **[Elokuva]:** Säättää ääniasetukset sopiviksi elokuville.
 - **[Peli]:** Ihanteelliset asetukset pelaamiseen.
 - **[Draama]:** Säättää ääniasetukset sopiviksi draamaelokuville.
 - **[Urheilu]:** Säättää ääniasetukset sopiviksi urheilulle.
3. Vahvista valinta painamalla **OK**.
 4. Sulje painamalla -painiketta.

Lisää ääniasetuksia

1. Paina .
2. Valitse **[Laitteisto]** > **[TV-asetukset]** > **[Ääni]** ja paina **OK**-painiketta.
3. Valitse säädettävä asetus:
 - **[Smart-ääni]:** Siirtyä esimääritettyihin smart-ääniasetuksiin.
 - **[Nollaa]:** Palauttaa tehdasasetukset.
 - **[Basso]:** Säättää basson tason.
 - **[Diskantti]:** Säättää diskantin tason.
 - **[Surround]:** Ottaa tiläänen käyttöön.
 - **[Kuulokevoimakkuus]:** Säättää kuulokkeiden äänenvoimakkuutta.
 - **[Autom. äänenvoimakkuus]:** Vähentää automaattisesti esimerkiksi kanavanvaihdon aiheuttamia nopeita äänenvoimakkuuden muutoksia.
 - **[Tasapaino]:** Voit asettaa vasemman ja oikean kaiuttimen voimakkuustasapainon kuuntelupaikan mukaan parhaaksi.

Tehdasasetusten palauttaminen

Television palauttaminen tehdasasetuksiin ottaa käyttöön kuvan ja äänen oletusasetukset.

Kanavien asennusasetukset eivät muutu.

1. Kun katsot televisiota, paina .
 2. Valitse **[Laitteisto]** > **[TV-asetukset]** > **[Tehdasasetukset]** ja paina **OK**-painiketta.
- Television asetukset palautetaan tehdasasetuksiksi.

Television esittelyn aloittaminen

Käynnistä television ominaisuuksien esittely.

Huomaus: Esittelyä ei tueta MHEG-kanavilla.

1. Kun katsot televisiota, paina .
2. Valitse **[Laitteisto]** > **[Esittely]** ja paina **OK**-painiketta.
3. Valitse esittely ja paina **OK**-painiketta.
4. Poistu esittelystä painamalla -painiketta.

Kanava-asetusten muuttaminen

Kanavien järjestyksen muuttaminen

Asennuksen jälkeen haluat ehkä muuttaa kanavien järjestystä.

1. Kun katsot televisiota, paina -painiketta.
2. Valitse **[Kanavaluettelo]** ja paina **OK**-painiketta.
3. Paina kanavaluettelossa -painiketta.
4. Valitse **[Järjestä uudelleen]** ja paina **OK**-painiketta.
5. Valitse siirrettävä kanava, siirrä se haluamaasi kohtaan ja paina **OK**-painiketta.
6. Valitsemalla **[Lisää]** voit lisätä kanavan haluamaasi kohtaan, valitsemalla **[Vaihda]** voit vaihtaa kanavien paikkaa ja valitsemalla **[Peruuta]** voit peruuttaa järjestyksen muuttamisen.
7. Ota käyttöön painamalla **OK**-painiketta.

Kanavien nimen vaihtaminen

Asennuksen jälkeen haluat ehkä nimetä kanavia uudelleen.

1. Kun katsot televisiota, paina -painiketta.
2. Valitse **[Kanavaluettelo]** ja paina **OK**-painiketta.

3. Paina kanavaluettelossa -painiketta.
4. Valitse **[Nimeä uudelleen]** ja paina **OK**-painiketta.
5. Muokkaa nimeä kirjoitusnäytössä valitsemalla **Navigointipainikkeet** tai **Numeropainikkeet** ja paina **OK**-painiketta.
6. Kun olet valmis, paina **Navigointipainikkeet** ja valitse **[Valmis]**.
 - Tyhjennä merkintä valitsemalla **[Poista]**.
 - Peruuta valitsemalla **[Peruuta]**.
7. Vahvista valinta painamalla **OK**.
8. Poistu painamalla -painiketta.

Kanavien piilottaminen ja näyttäminen

Kanavien piilottaminen

Voit estää kanavien luvattoman käytön piilottamalla kanavia kanavaluettelosta.

1. Kun katsot televisiota, paina -painiketta.
2. Valitse **[Kanavaluettelo]** ja paina **OK**-painiketta.

3. Valitse piilotettava kanava kanavaluettelosta ja paina -painiketta.
4. Valitse **[Piilota kanava]** ja paina **OK**-painiketta.

Kanava on piilotettu.

Kanavien näyttäminen

1. Kun katsot televisiota, paina -painiketta.
2. Valitse **[Kanavaluettelo]** ja paina **OK**-painiketta.

3. Paina kanavaluettelossa -painiketta.
4. Valitse **[Näytä piilot. kanavat]** ja paina sitten **OK**. Piilotetut kanavat näkyvät kanavataulukossa mutta ilman kanavatietoja.
5. Valitse näytettävä kanava ja paina -painiketta.
6. Valitse **[Näytä kanava]** ja paina **OK**-painiketta.

Näytä muut kanavat toistamalla vaiheet 5–6.

Kanavaluettelon päivittäminen

Kun televisio käynnistettiin ensimmäisen kerran, siihen asennettiin kaikki kanavat. Voit määrittää television lisäämään tai poistamaan digitaalisia kanavia automaattisesti. Voit aloittaa kanavapäivityksen myös manuaalisesti.

Automaattinen päivitys

Jos haluat määrittää television päivittämään digitaaliset TV-kanavat automaattisesti, jätä televisio valmiustilaan. TV päivittää nykyiset kanavat ja tallentaa uudet kanavat kerran päivässä. Tyhjat kanavat poistetaan kanavaluettelosta.

Jos kanava päivitetään, näkyviin tulee ilmoitus käynnistettäessä.

Jos et halua nähdä tätä ilmoitusta

1. Paina -painiketta.
2. Valitse **[Laitteisto]** > **[Kanava-asetukset]** tai **[Satelliittiasetukset]** > **[Kanavan asennus]** > **[Kanavapäivitysviesti]** > **[Pois]** ja paina **OK**-painiketta.

- **Automaattisten päivitysten poistaminen käytöstä**
Valitse **[Kanavan asennus]**-valikosta **[Autom. kanavapäivitys]** > **[Pois]**.

Manuaalinen päivitys

Voit päivittää kanavia manuaalisesti milloin tahansa.

1. Valitse **[Kanavan asennus]**-valikosta **[Automaattinen asennus]** ja paina **OK**-painiketta.
2. Aloita päivitys ja valitse **[Päivitä kanavat]**. Päivitys voi kestää muutaman minuutin.

Muita vaihtoehtoja

Äänen kielen valitseminen

Jos televisiokanavan lähetyksessä on useita tai kaksi ääntä, voit valita äänen ensisijaisen kielen.

1. Kun katsot televisiota, paina -painiketta.
 - **[Äänen kieli]**: Valitse äänen kieli digitaaliskanaville.
 - **[Ääni I-II]**: Valitse äänen kieli analogisille kanaville.

Videosuoratoiston valitseminen (vain DVBS-kanava)

Voit katsoa jotakin toista kanavan videosuoratoistoa, jos sellainen on saatavilla (palveluntarjoajan mukaan).

1. Kun katsot televisiota, paina -painiketta.
2. Voit katsella eri vaihtoehtoja valitsemalla **[Videovalinta]**.

Kanavien hakeminen

Automaattinen asennus

Kun televisio käynnistettiin ensimmäisen kerran, siihen asennettiin kaikki kanavat. Voit tehdä asennuksen uudelleen ja määrittää kielen ja maan sekä asentaa kaikki saatavilla olevat TV-kanavat.

Huomautus:

Jos saat kehoitteen kirjoittaa koodin, kirjoita 8888.

[Satelliitin haku] on käytettävissä ainoastaan, jos TV tukee DVB-S-ominaisuutta.

1. Paina -painiketta.
2. Valitse **[Laitteisto]** > **[Kanavien haku]** tai **[Satelliitin haku]** ja paina **OK**-painiketta.

3. Asenna kanavat noudattamalla näytön ohjeita.

4. Kun olet valmis, valitse **[Viimeistely]** ja paina **OK**-painiketta.

Vihje: näet kanaluettelon painamalla -painiketta.

Huomautuksia

- Jätä asennuksen aikana **[Asetukset]** ennalleen, ellei ole saanut digitaalisten kanavien tarjoajalta tarvittavia erityisiä arvoja.
- Kun digitaaliset televisiokanavat on haettu, asennettujen kanavien luettelossa voi olla tyhjiä kanavanumeroita. Voit muuttaa kanavien nimeä, muuttaa kanavien järjestystä ja poistaa kanavia.

DVB-C- tai DVB-T-kanavien käyttäminen

Jos olet asentanut sekä DVB-C- että DVB-T-kanavia, verkon kanavien katselemien edellyttää siirtymistä kyseiseen verkkoon.

1. Kun katsot televisiota, paina .
2. Valitse **[Laitteisto]** > **[Kanava-asetukset]**.
3. Valitse **[Kanavan asennus]** >

[Antenni/kaapeli DVB].

4. Valitse jokin seuraavista asetuksista:

- **[Antenni (DVB-T)]:** Käytä maksuttomia antennikanavia tai digitaalisia DVB-T-kanavia

- **[Kaapeli]:** Käytä kaapelikanavia tai digitaalisia DVB-C-kanavia.

3. Vahvista valinta painamalla **OK**.

4. Sulje painamalla -painiketta.

Televisio siirtyy valittuun kanaluetteloon.

DVB-S-kanavien käyttäminen (vain tietyt mallit)

Jos käyttämässäsi satelliitissa on yhteys SAT-liittimeen, voit vastaanottaa satelliittikanavia.

Katso satelliittikanavia painamalla > **[Katso satelliittia]**.

Analogisten kanavien asentaminen

Tässä luvussa on ohjeet analogisten TV-kanavien hakemiseen ja tallentamiseen manuaalisesti.

Vaihe 1: Järjestelmän valitseminen

Huomautus: Ohita tämä vaihe, jos järjestelmän asetukset ovat oikeat.

Jos saat kehoitteen kirjoittaa koodin, kirjoita 8888.

1. Kun katsot televisiota, paina .
2. Valitse **[Laitteisto]** > **[Kanava-asetukset]** > **[Kanavan asennus]** > **[Analog.: Manuaalinen asennus]** > **[Järjestelmä]** ja paina **OK**-painiketta.
3. Valitse maan tai alueen järjestelmä ja paina **OK**-painiketta.

Vaihe 2 Uusien TV-kanavien hakeminen ja tallentaminen

1. Valitse **[Analog.: Manuaalinen asennus]**-valikosta **[Etsi kanava]** ja paina **OK**-painiketta.

2. Paina:



- **Navigointipainikkeet-** tai **Numeropainikkeet-**painikkeita syöttääksesi kanavan taajuuden manuaalisesti.
 - **Navigointipainikkeet-**painiketta valitaksesi **[Haku]**. Etsi seuraava kanava automaattisesti painamalla **OK**-painiketta.
3. Kun kanavan taajuus on oikea, valitse **[Valmis]** ja paina **OK**-painiketta.

4. Valitsemalla **[Tallenna nykyinen kanava]** voit tallentaa hienosäädetyin kanavan nykyisellä kanavanumerolla. Valitsemalla **[Tallenna uutena kanavana]** voit tallentaa kanavan uudella kanavanumerolla.

Digitaalisten kanavien asentaminen

Voit parantaa vastaanottoa suuntaamalla antennin uudelleen. Virittäminen edellyttää oikeaa taajuutta. Saat parhaan tuloksen ottamalla yhteyden palveluntarjoajaan tai ammattiasentajaan.

Huomautus: Jos saat kehotteen kirjoittaa koodin, kirjoita 8888.

1. Paina -painiketta.
2. Valitse **[Laitteisto]** > **[Kanava-asetukset]** > **[Kanavan asennus]** > **[Digitaalinen vastaanottokoe]** > **[Haku]** ja paina **OK**-painiketta.
3. Paina **Numeropainikkeet**-painiketta ja anna kanavan taajuus.
4. Valitse **[Haku]** ja paina **OK**-painiketta.
5. Kun oikea kanava on löytynyt, valitse **[Muistiin]** ja paina **OK**-painiketta.
6. Poistu painamalla -painiketta.

Huomautuksia

- Jos vastaanotto on heikko, suuntaa antenni uudelleen ja toista toimenpide.
- Jos kyseessä on DVB-C-kanava, **[Symbolinopeustila]** ja **[Symbolinopeus]** ovat käytettävissä. Valitse **[Symbolinopeustila]**-kohdassa **[Auto]**, ellei kaapeliyhtiö ole ilmoittanut tiettyä symbolinopeutta.

Satelliittikanavien asentaminen

(Vain tietyt mallit)

Jos käyttämässäsi satelliitissa on yhteys SAT-liittimeen, voit vastaanottaa satelliittikanavia.



Huomautus: Jos saat kehotteen kirjoittaa koodin, kirjoita 8888.

1. Kun katsot televisiota, paina .
2. Valitse **[Laitteisto]** > **[Satelliitin haku]** > **[Asenna kanavat uudelleen]**.
3. Asenna satelliittikanavat näytön ohjeiden mukaisesti.
4. Kun olet valmis, valitse **[Viimeistely]** ja paina **OK**-painiketta.

Analogisten kanavien hienosäätö

Jos analogisen kanavan vastaanottolaatu on huono, voit yrittää kanavan hienosäätöä.

Huomautus: Jos saat kehotteen kirjoittaa koodin, kirjoita 8888.

1. Paina -painiketta.
2. Valitse **[Laitteisto]** > **[Kanava-asetukset]** > **[Kanavan asennus]** > **[Analog: Manuaalinen asennus]** > **[Hienosäätö]** ja paina **OK**-painiketta.
3. Voit hienosäätää kanavan painamalla - tai -painiketta.
4. Kun oikea kanavan taajuus on valittu, valitse **[Valmis]** ja paina **OK**-painiketta.
5. Valitsemalla **[Tallenna nykyinen kanava]** voit tallentaa hienosäädetyin kanavan nykyisellä kanavanumerolla. Valitsemalla **[Tallenna uutena kanavana]** voit tallentaa kanavan uudella kanavanumerolla.

Muuta kieliasetuksia

Äänen, tekstityksen, tekstitelevision kieli

Digitaaliset TV-kanavat saattavat lähettää useita äänen, tekstityksen ja tekstitelevision kieliä lähetyksen ohessa. Määritä haluamasi kieli, jos käytettävissä on useita kieliä.

1. Paina -painiketta.
2. Valitse **[Laitteisto]** > **[Kanava-asetukset]** tai **[Satelliittiasetukset]** > **[Kieli]**.
3. Valitse jokin seuraavista asetuksista ja paina **OK**-painiketta:
 - **[Ensisijainen ääni]** / **[Toissijainen ääni]:** Valitsee äänen käytettävissä olevan kielen digitaalikanaville.
 - **[Ensisijainen teksti]** / **[Toissijainen teksti]:** Valitsee käytettävissä olevan tekstityksen kielen digitaalikanaville.
 - **[Ensisijainen teksti-TV]** / **[Toissijainen teksti-TV]:** Valitsee käytettävissä olevan teksti-TV:n digitaalikanaville.
 - **[Kuulemisvaikeus]:** Ottaa kuulovammaisten tekstityksen käyttöön tai poistaa sen käytöstä.
 - **[Näkövammaisille]** (Vain Iso-Britannia): Valitsee äänilähtölaitteen.

- **[Äänenvoimakkuus-Himmennetty]** (Vain Iso-Britannia): Säättää näkövammaisille tarkoitettua äänen voimakkuutta.
- **[Haluttu äänimuoto]:** Valitsemalla **[Standardi]** vastaanotat vakioäänimuotoa (MPEG). Valitsemalla **[Lisäasetukset]** vastaanotat kehittyneempiä äänimuotoja (AAC, EAC-3 tai AC-3, jos niitä on saatavilla).
- **[Mono/Stereo]:** Valitse **[Mono]** tai **[Stereo]**, jos stereolähetys on saatavilla.

4. Poistu painamalla ➤.

Vihje: Määritä toissijainen kieli samasta valikosta. Voit vastaanottaa lähetyksen tällä kielellä, jos ensisijainen kieli ei ole käytettävissä.

Valikkojen kieli

1. Kun katsot televisiota, paina 🏠.
2. Valitse **[Laitteisto]** > **[TV-asetukset]** > **[Esiasetukset]** > **[Valikkokieli]**.
3. Valitse valikkokieli luettelosta ja paina OK-painiketta.

Verkon asennus

Edut

PC-verkko

Jos TV on liitetty PC-verkkoon, voit toistaa kuvia, musiikkia ja elokuvia verkossa olevasta tietokoneesta tai tallennuslaitteesta.

Kun verkko on asennettu, näytät tietokoneen sisältö valitsemalla aloitusvalikossa **[Selaa**

PC-tä].

Net TV

Jos TV on liitetty PC-verkkoon, jolla on internet-yhteys, voit muodostaa TV:stä Net-TV-yhteyden. Net-TV:n aloitussivulla on elokuvia, kuvia, musiikkia ja muuta verkkosisältöä, pelejä ja paljon muuta suoraan omaan televisioosi.

Kun verkko on asennettu, avaa Net-TV:n aloitussivu valitsemalla aloitusvalikossa **[Selaa verkko-TV:tä]**.

Vaatimukset

VAROITUS

TV on EMC-direktiivin mukainen vain käytettäessä suojattua Cat5-Ethernet-kaapelia.

Suosittelemme, että liität reitittimen televisioosi alle 3 metrin pituisella Ethernet-kaapelilla.

Jotta voit liittää TV:n PC-verkkoon ja internetiin, PC-verkossa on oltava reititin. Valitse reitittimessä DHCP On. Liitä reititin televisioon Ethernet-verkko-kaapelilla. Jos haluat ottaa Net-TV:n käyttöön, liitä TV reitittimeen, jossa on nopea internet-yhteys.

Voit liittää TV:n PC-verkkoon myös langattomasti lisävarusteena saatavan langattoman USB-sovitin kautta. Lisätietoja paikalliselta jälleenmyyjältä.

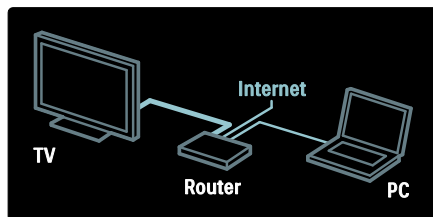

PC-verkko-toiminnolla on DLNA 1.5 -sertifikaatti. Tietokoneen käyttöjärjestelmä voi olla Microsoft Windows XP tai Vista, Intel Mac OSX tai Linux.

Jotta voit jakaa tietokonesisältöä televisiollasi, tietokoneessasi on oltava mediapalvelinohjelmiston uusi versio. Windows Media Player 11 tai vastaava.

Mediapalvelinohjelmisto on määritettävä jakamaan tiedostoja TV:n kanssa.

Tuettujen mediapalvelinohjelmistojen luettelo on kohdassa **Tekniset tiedot > Multimedia** (Sivu 70).

Huomautus: jos laite ei palaudu DLNA-tilassa ulkoisten sähköhäiriöiden (kuten staattisen purkauksen) vuoksi, käyttäjän toimia tarvitaan.

Kiinteä asennus

Liitä reititin televisioon verkkokaapelilla ja kytke reitittimeen virta, ennen kuin aloitat verkon asennuksen.

Aloita kiinteän verkon asentaminen sulkeamalla käyttöopas, painamalla **🏠** > **[Laitteisto]** > **[Yhdistä verkkoon]** ja sitten **OK**.

Asenna kiinteä verkko ruutuohjeiden mukaisesti.

Televisio etsii verkkoyhteyttä jatkuvasti.

Hyväksy käyttöoikeussopimus, jos sitä pyydetään. Uusin käyttöoikeussopimus on osoitteessa www.philips.com.

Wi-Fi-valmius

Siirrä tietokoneen näyttö televisioon: Johdanto

TV:ssä on Wi-Fi-valmius*. Langattomalla USB-sovittimella PTA01 (lisävaruste) voit liittää television verkkoon langattomasti. Maksuttomalla Wi-Fi MediaConnect -ohjelmistolla voit siirtää tietokoneen näytön televisioon. Voit siirtää tietokoneessa toistettavia videoita, musiikkia tai esityksiä.

*Vain tietyissä malleissa.

Vaatimukset

Wi-Fi MediaConnectin käyttäminen edellyttää television liittämistä kotiverkkoon. Tarvitset langattoman reitittimen.

Lisätietoja verkkoyhteyden muodostamisesta on kohdassa **Ohje > TV-asennus > Verkon asennus** (Sivu 41).

Siirrä tietokoneen näyttö televisioon: Asenna Wi-Fi MediaConnect

1. Etsi Wi-Fi MediaConnect -CD-levy, joka toimitetaan PTA01-sovittimen mukaan.
2. Aseta CD-levy tietokoneeseen.
3. Tietokone käynnistää selaimen ja avaa Wi-Fi MediaConnect -lataussivun - www.wifimediaconnect.philips.com. Sivustosta voit tarkistaa tietokoneen järjestelmävaatimukset.
4. Anna CD-levyn kuoressa oleva koodi.
5. Lataa maksuton Wi-Fi MediaConnect -ohjelmisto napsauttamalla Lataa nyt -painiketta.
6. Käynnistä latauksen jälkeen Wi-Fi MediaConnect_setup.exe-tiedosto.
7. Noudata ruudussa näkyviä ohjeita.

Siirrä tietokoneen näyttö televisioon: TV:n nimeäminen

Jos kotiverkossa on useita televisioita, erota ne toisistaan yksilöivillä nimillä.

1. Paina **🏠**-painiketta ja valitse **[Laitteisto]** > **[Verkkoasetukset]** > **[TV-verkon nimi]**.
2. Avaa kuvaruutunäppäimistö painamalla **OK**-painiketta.
3. Kirjoita television nimi kuvaruutunäppäimistöllä ja paina **OK**-painiketta.

Siirrä tietokoneen näyttö televisioon: Ohje

Voit lukea Wi-Fi MediaConnectin ohjetta napsauttamalla ohjelman kuvaketta tietokoneen ilmoitusalueella hiiren oikealla painikkeella ja valitsemalla Ohje.

Tekniset tiedot

- Voit siirtää teräväpiirtovideokuvaa (HD) tai tavallista videokuvaa (SD) tietokoneen prosessointikyvyn mukaan.
- Tiettyjä DVD-/Blu-ray-levyjä ei voi siirtää televisioon sisältösuojauksen vuoksi.
- Televisio näyttää tietokoneen mediatiedostot pienellä viiveellä.
- Wi-Fi MediaConnect -ohjelmisto on saatavilla ainoastaan PC-käyttöön.

Siirrä tietokoneen näyttö televisioon: Tietokoneen vaatimukset

Vähimmäisominaisuudet

- Windows XP, Vista, Windows 7 (vain PC)
- Intel Pentium Core 2 Duo 1,8 GHz
- 512 Mt RAM
- 200 Mt vapaata kovalevytilaa
- Wi-Fi 802.11g
- Internet-yhteys

Siirrä tietokoneen näyttö televisioon: Tietokoneen vaatimukset

Suosittelut ominaisuudet

- Windows XP, Vista, Windows 7 (vain PC)
- Intel Pentium Core 2 Duo 2,1 GHz
- 1 Gt RAM
- 200 Mt vapaata kovalevytilaa
- Wi-Fi 802.11n
- Internet-yhteys

Verkkoasetukset

TV:n verkkoasetukset, joiden avulla TV liitetään reitittimeen, ovat vakioasetuksia ja määritetty automaattisiksi. Siten TV on helppo liittää mihin tahansa käytettävissä olevaan verkkoon.

Jos verkko yhteydessä on ongelmia, voit säätää asetuksia kotiverkkosi mukaan.

Jos et ole varma, ota yhteyttä henkilöön, jolla on kokemusta verkkoasetusten määrittämisestä.

Kun haluat määrittää tietyt verkkoasetukset, paina  > [**Laitteisto**] > [**Verkkoasetukset**] ja **OK**.

Lisätietoja (Sivu 43) on tämän käyttöoppaan PDF-versiossa osoitteessa www.philips.com/support.

PC-mediapalvelimen asetukset TVersity v.0.9.10.3 (Microsoft Windows)

Median jakamisen ottaminen käyttöön

Käynnistä TVersity Microsoft Windowsissa. Valitse **Settings** (Asetukset) -välilehti ja napsauta **Start Sharing** (Aloita jakaminen) -painiketta.



Ponnahdusikkuna ilmoittaa mediapalvelimen toiminnan alkaneen. Napsauta **OK**.

Kansioiden määrittäminen median jakamiseen

Valitse TVersityssä **Sharing**-välilehti.



Napsauta vihreää plus-merkkiä ja valitse **Add folder** (Lisää kansio).



Napsauta **Add media** (Lisää mediaa) -ponnahdusikkunassa **Browse** (Selaa) -painiketta.



Valitse **Browse for Folder** (Selaa kansioita) -ikkunassa jaettava kansio, jossa on musiikkia, kuvia tai videoita ja napsauta **OK**-painiketta.

Twonky Media v4.4.2 Macintosh OS X -järjestelmässä

Median jakamisen ottaminen käyttöön

Käynnistä Mac OS X -järjestelmässä **Twonky Media**. Twonky Media käynnistyy.

Valitse **Basic Setup** (Perusasetukset) -ruudussa **Clients/Security** (Asiakkaat/Suojaus). **Clients/Security** (Asiakkaat/Suojaus) -asetukset tulevat näkyviin.

Valitse **Enable sharing for new clients automatically** ja sitten **Save Changes**. Median jakaminen on käytössä.

Jaettavien kansioiden lisääminen

Valitse **Basic Setup** (Perusasetukset) -ruudussa **Sharing** (Jakaminen). Jakoasetukset tulevat näkyviin.



Lisää kansion sijainti napsauttamalla **Browse**. Lisää muita kansioita valitsemalla **Add new content directory** (Lisää uusi sisältöhakemisto).

Kun kaikki kansiot on lisätty, valitse **Save changes** (Tallenna muutokset) ja sitten **Rescan content directories** (Etsi uudelleen sisältöhakemistoista). Mediatiedostoja voidaan nyt käyttää TV:stä.

Microsoft Windows Media Player 11

Huomautus: Ohjeet soveltuvat sekä Microsoft Windows XP:lle että Vistalle.

Median jakamisen ottaminen käyttöön

Käynnistä Microsoft Windowsissa Windows Media Player 11. Windows Media Player tulee näkyviin.



Valitse Media Sharing (Median jakaminen) -ikkunassa **Share my media** (Jaa media) -ruutu ja valitse **OK**.



Jos verkkoysteitä ei löydy, etkä voi valita tätä ruutua, napsauta **Networking** (Verkko) -painiketta, joka avaa **Network and Sharing Center** (Verkko- ja jakamiskeskus) -ikkunan,...



Määritä **Network discovery** (Verkon etsiminen) -asetukseksi **On** (Käytössä). Määritä **File sharing** (Tiedostojen jakaminen) -asetukseksi **On** (Käytössä). Siirry takaisin **Windows Media Player** -ohjelman **Media Sharing** (Median jakaminen) -ikkunaan ja valitse **Share My Media** (Jaa media) -ruutu. Napsauta **OK**.

Kun TV on liitetty tietokoneeseen reitittimen kautta ja kaikkiin laitteisiin on kytketty virta, **Media Sharing** (Median jakaminen) -ikkunassa TV on **Unknown Device** (tuntematon laite). Valitse laite ja napsauta **Allow** (Salli) -painiketta.



Tiettyjä jakamisasetuksia voi muuttaa **Settings** (Asetukset) -ikkunassa. Kun laitteen kuvakkeen (TV) vieressä on vihreä valintamerkki, napsauta **OK**-painiketta.

Kansioiden määrittäminen jaettaviksi

Valitse Windows Media Player -soittimen valikosta **Library** (Kirjasto) ja valitse **Add to Library** (Lisää kirjastoon).



Valitse **Add to Library** (Lisää kirjastoon) -ikkunassa **My folders and those of others that I can access** (Omat kansiot ja muiden kansiot, joita voin käyttää) ja napsauta **Advanced Options** (Lisäasetukset) -painiketta.



Voit lisätä avatussa **Advanced Options** (Lisäasetukset) -ikkunassa olevaan luetteloon jaettavat kansiot ja napsauttaa **Add** (Lisää) -painiketta.



Valitse **Add Folder** (Lisää kansio) -ikkunassa musiikki-, kuva- tai videokansio, jonka haluat jakaa muiden laitteiden kanssa, ja napsauta **OK**-painiketta.

Lisätty kansio näkyy **Add To Library** (Lisää kirjastoon) -ikkunassa. Voit lisätä muitakin jaettavia kansioita. Lisää tiedostoja kirjastoon napsauttamalla **OK**-painiketta.



Nyt voit toistaa musiikkia, kuvia ja videoita televisiossasi.

Muiden asetusten muuttaminen

Energiansäästöasetukset

1. Kun katselet televisiota, paina vihreää painiketta.
2. Valitse jokin seuraavista asetuksista ja paina **OK**-painiketta:
 - **[Virransäästö]**: Käyttää kuva-asetusten yhdistelmää virrankulutuksen vähentämiseksi.
 - **[Mykistä näyttö]**: Sammuttaa TV-näytön. Näytön sammuttaminen säästää energiaa, jos haluat vain kuunnella television ääntä.
 - **[Valoanturi]**: Sisäinen vallitsevan valon tunnistin säästää energiaa himmentämällä TV-ruutua, kun vallitseva valo vähenee.

Äänen huulisynkronointi

Ottamalla käyttöön digitaalisen äänen huulisynkronoinnin voit synkronoida television kuvan ja liitetyn kotiteatterijärjestelmän äänen automaattisesti.

1. Kun katsot televisiota, paina .
2. Valitse **[Laitteisto] > [TV-asetukset] > [Esiasetukset] > [Äänilähdön viive] > [Päälle]** ja paina **OK**-painiketta.

TV-kello

Voit asettaa kellon näkymään television kuvaruutuun. Kello näyttää oikeaa aikaa käyttämällä TV-lähetysten palveluntarjoajalta saamiaan aikatietoja.

Television kellon näyttämisen

1. Kun katsot televisiota, paina -painiketta.
2. Valitse **[Tila]** ja paina **OK**-painiketta. Kello näkyy kuvaruudun oikeassa alakulmassa.

Kellotilan vaihtaminen

Oletusasetuksen mukaan kellotilaksi on asetettu **[Auto]**, jolloin television kello synkronoi ajan UTC (Coordinated Universal Time) -ajan kanssa. Jos televisio ei voi vastaanottaa UTC-ajan lähetystä, aseta kellotilaksi **[Manuaalinen]**. **[Maakohtainen]** käyttää UTC-aikaa ja mahdollistaa **[Talviaika/Kesäaika]**-asetuksen määrittämisen.

1. Kun katsot televisiota, paina .
2. Valitse **[Laitteisto] > [TV-asetukset] > [Esiasetukset] > [Kello] > [Kellon automatiikka]**.
3. Valitse **[Auto]**, **[Manuaalinen]** tai **[Maakohtainen]** ja paina **OK**-painiketta.

Kesäajan ottaminen käyttöön tai poistaminen käytöstä

Jos kellotilaksi on asetettu **[Maakohtainen]**, ota kesäaika käyttöön tai poista se käytöstä tarvittaessa.

1. Valitse **[Kello]**-valikosta **[Talviaika/Kesäaika] > [Kesäaika]** tai **[Talviaika]** ja paina **OK**. Kesäaika tulee käyttöön tai poistetaan käytöstä aikavyöhykkeelläsi.

Kellon manuaalinen asettaminen

Jos kellotilaksi on määritetty **[Manuaalinen]**, valitse päivämäärä ja aika manuaalisesti.

1. Valitse **[Kello]**-valikosta **[Päiväys]** tai **[Aika]** ja paina **OK**-painiketta.
2. Tee valinnat

Navigointipainikkeet-painikkeella ja valitse **[Valmis]**.

TV:n sijainti

Valittavissa on erilaisia television asetuksia television sijainnin mukaan.

Kauppa- tai kotitila

Asetuksia voi muuttaa vain rajoitetusti, jos TV:n sijainti on asetettu [Shop]-tilaan. Aseta TV:n sijainti [Koti]-tilaan, jotta saat kaikki television asetukset käyttöön.

1. Kun katsot televisiota, paina .
2. Valitse [Laitteisto] > [TV-asetukset] > [Esiasetukset] > [Paikka] > [Koti] tai [Shop] ja paina OK-painiketta.
3. Käynnistä televisio uudelleen.

Asentaminen jalustalle tai seinälle

Käytettävissä on erityisiä asetuksia television asennuspaikan mukaan.

1. Valitse [Esiasetukset]-valikosta [TV:n sijoittelu] > [TV-jalustalla] tai [Seinäkiinnitys] ja paina OK-painiketta.

Ohjelmiston päivittäminen

TV-ohjelmisto

1. Paina -painiketta.
 2. Valitse [Laitteisto] > [Ohjelmistoasetuks.] > [Nykyinen ohjelmistotieto] ja paina OK-painiketta.
- Nykyisen ohjelmiston versio tulee näkyviin.

Ohjelmiston voi päivittää seuraavilla tavoilla:

- a. päivitys digitaalisesta lähetyksestä
- b. USB-päivitys
- c. päivitys internetin kautta.

Lisätietoja on seuraavilla sivuilla.

Jos ohjelmistopäivityksiä on saatavilla, televisiosi voi vastaanottaa niitä digitaalisina lähetyksinä.

Jos päivitys on saatavilla, saat viestin, jossa kehoitetaan päivittämään ohjelmisto. On erittäin suositeltavaa päivittää ohjelma, kun siihen kehoitetaan.

Varmista ennen päivittämistä seuraavat asiat:

- Varaa päivittämiseen aikaa ja tee se kerralla loppuun.
- Varaa saataville USB-muistitikku, jossa on vähintään 256 Mt tallennustilaa.

- Varmista, että käytettävissä on tietokone, jossa on USB-portti ja Internet-yhteys.

1. Paina -painiketta.
 2. Valitse [Laitteisto] > [Päivitä ohjelmisto] ja paina OK-painiketta. Päivitysavustaja käynnistyy. Suorita päivitykset näytön ohjeiden mukaisesti.
- Huomautus:** jos päivitystiedosto on jo ladattu USB-muistitikulle, liitä muistitikku televisioon. Valitse [Laitteisto] > [Ohjelmistoasetuks.] > [Paikallinen päivitys].

Jos TV on liitetty reitittimeen, jossa on internet-yhteys, voit päivittää television ohjelmiston suoraan internetistä. Tarvitset nopean Internet-yhteyden.

1. Paina  > [Laitteisto] > [Päivitä nyt] ja OK.
2. Valitse [Internet] ja paina sitten OK-painiketta. Noudata ruudulla annettuja ohjeita.

Kun päivitys on valmis, TV:n virta katkeaa ja kytkeytyy uudelleen automaattisesti. Odota, että televisioon kytkeytyy virta. Älä käytä television **Virtakytkin**-painiketta.

Jos TV on liitetty internetiin, kuvaruutuun tulee viesti uudesta ohjelmistosta television käynnistyessä.

Kuvaruutuohje

Varmista ennen kuvaruutuohjeen päivittämistä, että käytettävissä on seuraavat:

- Tyhjä USB Flash -asema. USB Flash -aseman täytyy olla FAT- tai DOS-formatoitu.
- Älä käytä USB-kiintolevyä.
- PC-tietokone, jossa on internet-yhteys.
- Arkistoapuohjelma, joka tukee ZIP-tiedostomuotoa (esimerkiksi WinZip Microsoft Windows -järjestelmässä tai Stuffit Macintosh-järjestelmässä).

Tarkista televisioon asennettu versio ennen Ohjeen päivittämistä. Jos TV:n Ohjeen versionumero on pienempi kuin osoitteessa www.philips.com/support saatavilla oleva versio, lataa ja asenna uusin Ohje tiedosto.

1. Paina -painiketta.
2. Valitse **[Ohje]** ja paina **OK**-painiketta. Kuvaruutuohje näytetään.
3. Valitse **Tekniset tiedot > Mitat**. Katso versionumero tämän osan viimeiseltä sivulta.

Huomaus: Versionumero on 12-numeroinen luku, jossa viimeinen numero ilmaisee televisioon asennetun Ohje-version. Jos esimerkiksi TV:ssä on versio 3139 137 03583, viimeinen numero 3 ilmaisee asennetun Ohje version.

1. Aseta tyhjä USB Flash -asema tietokoneen USB-liitäntään.
2. Luo tietokoneessa USB Flash -aseman juurihakemistoon kansio nimeltä upgrades.
3. Avaa selaimessa sivu www.philips.com/support.
4. Etsi Philipsin tukisivustosta tuotteesi ja sitten TV:si Ohje-tiedosto. Ohje-tiedosto (*.upg-tiedosto) pakataan *.zip-tiedostoksi.
5. Jos Philipsin tukisivuston Ohje-tiedoston versio on uudempi kuin TV:ssä oleva versio, napsauta tiedostoa ja tallenna se USB Flash -asemaan.
6. Pura *.zip-tiedosto pakkausohjelmalla USB Flash -aseman upgrades-kansioon.
7. Ohje-tiedosto (*.upg) puretaan.
8. Irrota USB Flash -asema tietokoneesta.

- Älä katkaise TV:stä virtaa tai irrota USB Flash -asemaa päivityksen aikana.
- Jos päivityksen aikana on sähkökatkos, älä irrota USB Flash -asemaa televisiosta. TV jatkaa päivitystä heti, kun virta palautuu.
- Jos päivityksen aikana tapahtuu virhe, aloita päivitys uudelleen. Jos virhe tapahtuu uudelleen, ota yhteyttä Philipsin asiakastukeen.

1. Kytke televisioon virta.
2. Liitä USB Flash -asema, jossa Ohje-tiedosto (*.upg) on, television USB-liitäntään. Irrota kaikki muut USB-laitteet TV:stä.
3. Paina -painiketta.
4. Valitse **[Laitteisto] > [Ohjelmistoasetuks.] > [Paikallinen päivitys]**. Päivitysnäyttö avautuu.

5. Valitse *.upg-muotoinen Ohje-tiedosto ja paina **OK**-painiketta.

Näyttöön tulee ilmoitus päivityksen tilasta. Suorita päivitys loppuun näytön ohjeiden mukaisesti ja käynnistä TV uudelleen.

TV:n uudelleenasennus

TV:n uudelleenasennus nollaa kaikki television kuva- ja ääniasetukset ja asentaa kaikki TV-kanavat uudelleen.

1. Paina -painiketta.
2. Valitse **[Laitteisto] > [TV-asetukset] > [Asenna TV uudelleen]** ja paina **OK**-painiketta.
3. Noudata ruudussa näkyviä ohjeita.

5 Television liittämisen

Alkuliitännät

Virta

Varmista, että virtapistoke on aina käytettävissä. Irrota virtajohto aina vetämällä pistokkeesta, ei johdosta. Vaikka tämän television virrankulutus on erittäin pieni valmiustilassa, katkaise virta television alaosassa olevasta virtapainikkeesta, jos et käytä televisiota pitkään aikaan.



Antenni

Etsi television takaosasta antenniliitäntä. Aseta antennikaapeli tukevasti antenniliitäntään.

Huomautus: Jos haluat vastaanottaa DVB-S-lähetysä, aseta antennikaapeli television sivulla olevaan **SAT** (DVB-S)-liitäntään. Tämä on käytettävissä vain joissakin malleissa.

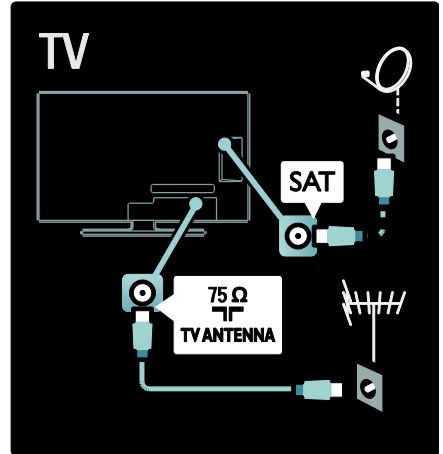

Kaapeleista

Esittely

Tarkista laitteen liitännät, ennen kuin liität laitteita televisioon. Liitä laite televisioon käyttäen laadukkainta mahdollista liitäntää. Käyttämällä laadukkaita kaapeleita varmistat hyvän kuvan- ja äänenlaadun.

Tämän käyttöoppaan liitännät ovat vain suosituksia. Muut ratkaisut ovat myös mahdollisia.

Vihje: Jos laitteessa on ainoastaan komposiitti-/RCA-liitännät, liitä laite SCART-RCA-muuntokaapelilla television SCART-liitäntään.

Laitteiden lisääminen

Kun olet liittänyt laitteen televisioon, lisää laite aina aloitusvalikon kohteeksi. Kun kohde on aloitusvalikossa, voit helposti siirtyä siihen laitteesta.

Lisää uusi laite painamalla -painiketta ja valitsemalla **[Lisää laitteet]**. Noudata näyttöön tulevia ohjeita.

HDMI

HDMI-liitännällä saadaan paras kuvan ja äänen laatu.

- Video- ja äänisignaalit käyttävät samaa HDMI-kaapelia. Käytä HDMI-liitäntää teräväpiirtolähetyksen kanssa ja EasyLink-toiminnon käyttämiseksi.
- Television HDMI ARC -liitännässä on HDMI ARC -toiminto. Tämä mahdollistaa television äänen toistamisen HDMI ARC -yhteensopivan laitteen kautta.
- Älä käytä yli 5-metristä HDMI-kaapelia.

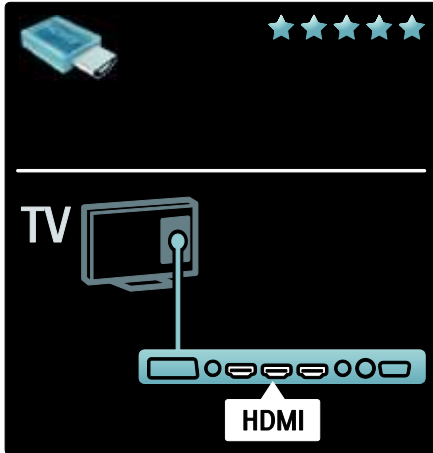

Y Pb Pr

Käytä komponenttivideo Y Pb Pr -liitäntää yhdessä Audio L/R -liitännän kanssa ääntä varten.

Liitä kaapelin liittimet vastaavan värisiin Y Pb Pr -liitäntöihin. Y Pb Pr pystyy käsittelemään teräväpiirtosignaaleja.

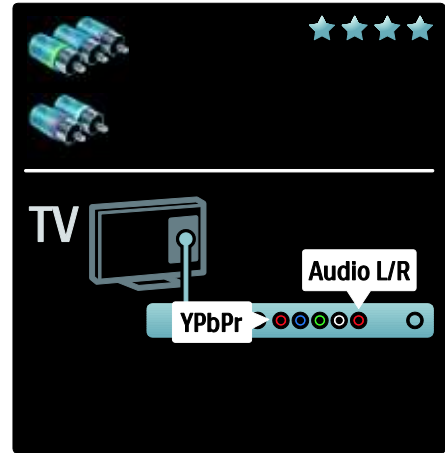

SCART

SCART-kaapeli välittää sekä video- että äänisignaaleja. SCART-liitäntöjen kautta voidaan siirtää RGB-videosignaaleja, mutta ei teräväpiirtosignaaleja.

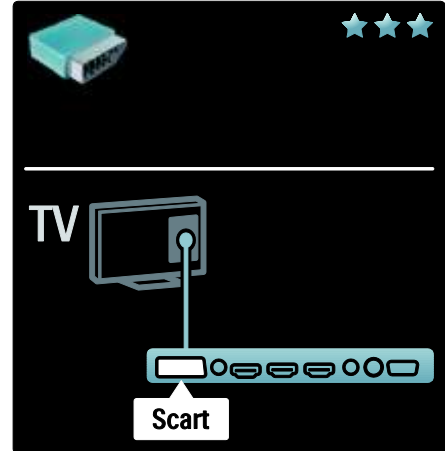

TV:n liitäntöjen esittely

Taka

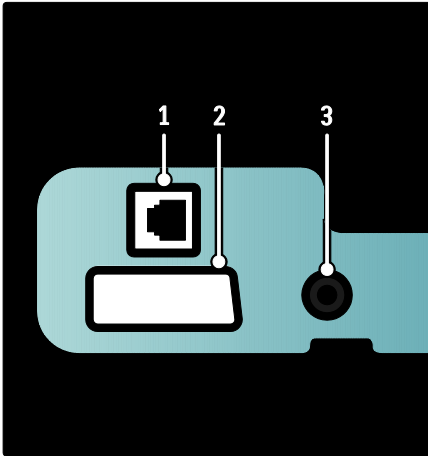

1. **NETWORK:** Datasyöttö verkosta.
2. **EXT 2 (SCART):** Analoginen ääni- ja videotulo analogisista tai digitaalisista laitteista, kuten DVD-soittimista tai pelikonsoleista.
3. **SERV. U:** Vain huoltohenkilöstön käyttöön.

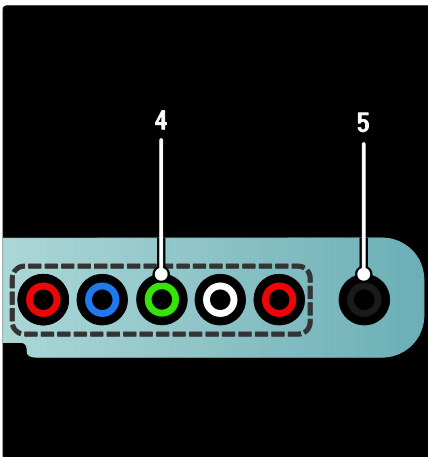

4. EXT 3 komponentti (Y Pb Pr) :

Analoginen ääni- ja videotulo analogisista tai digitaalisista laitteista, kuten DVD-soittimista tai pelikonsoleista.

5.  : Stereoäänilähtö kuulokkeisiin.

Alaosa

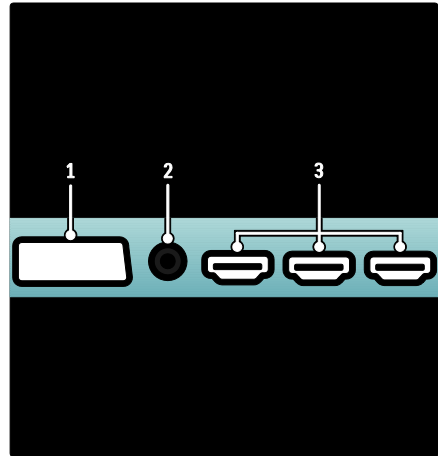

1. **EXT 1 (SCART):** Analoginen ääni- ja videotulo analogisista tai digitaalisista laitteista, kuten DVD-soittimista tai pelikonsoleista.
2. **DIGITAL AUDIO OUT:** Digitaalisen äänen ulostulo kotiteattereihin ja muihin digitaalisiin äänentoistojärjestelmiin.
3. **HDMI:** Digitaalinen ääni- ja videotulo digitaalisista teräväpiirtolaitteista, kuten Blu-ray-soittimista.

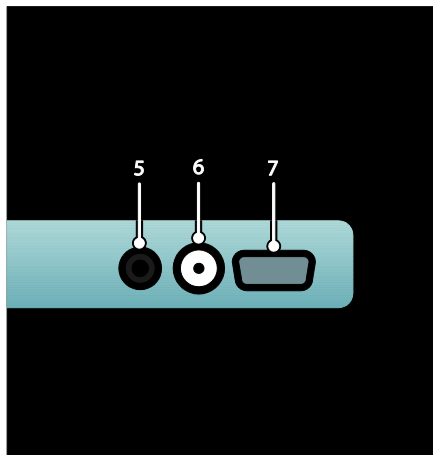

- 4. HDMI ARC:** Tavallisten HDMI-toimintojen lisäksi siirtää television ääntä HDMI ARC -yhteensopiviin laitteisiin, kuten kotiteatterijärjestelmiin.
- 5. AUDIO IN:** Äänitulo tietokoneesta.
- 6. ANTENNA:** Signaalin tulo antennista, kaapelista tai satelliitista.
- 7. VGA:** Videotulo tietokoneesta.

Sivu

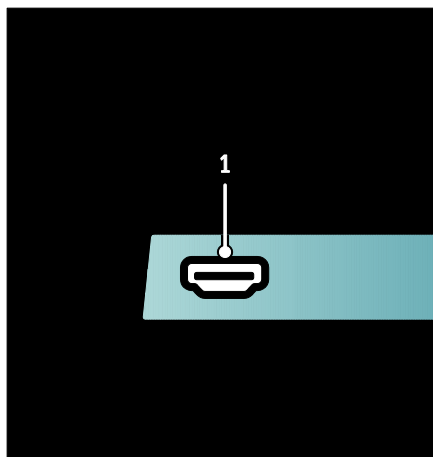

- 1. HDMI:** Digitaalinen ääni- ja videotulo digitaalisista teräväpiirtolaitteista, kuten Blu-ray-soittimista.

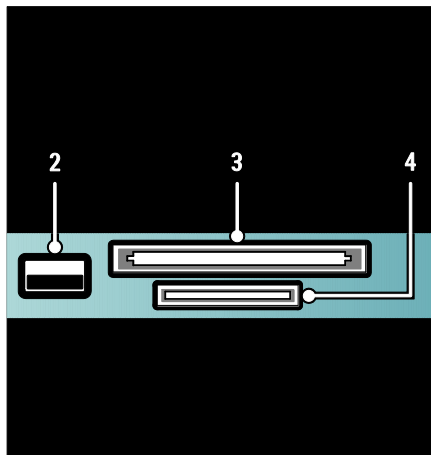

- 2. USB:** Datatulo USB-muistilaitteista.
- 3. CI (Common Interface):** CA-moduulipaikka (Conditional Access Module, CAM).
- 4. SD CARD:** SD-muistikorttipaikka.

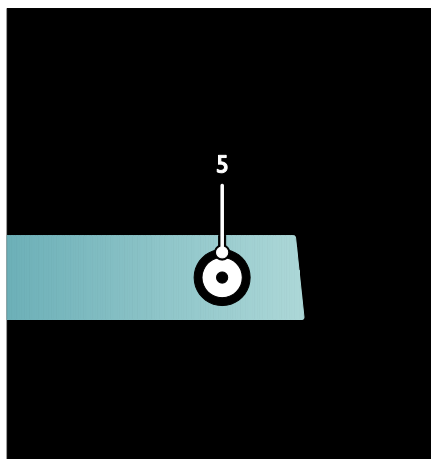

- 5. SAT (DVB-S):** Digitaalisen signaalin tulo DVB-S-lähetysistä. Vain tietyissä malleissa.

Laitteiden liittäminen

Blu-ray-levysoitin

Liitä Blu-ray-soitin television alaosaan HDMI-tuloliitäntään HDMI-kaapelilla.

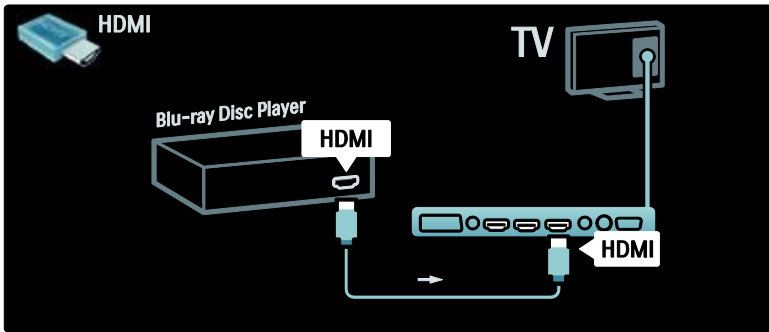

DVD-soitin

Liitä DVD-soitin television alaosaan HDMI-tuloliitäntään HDMI-kaapelilla.

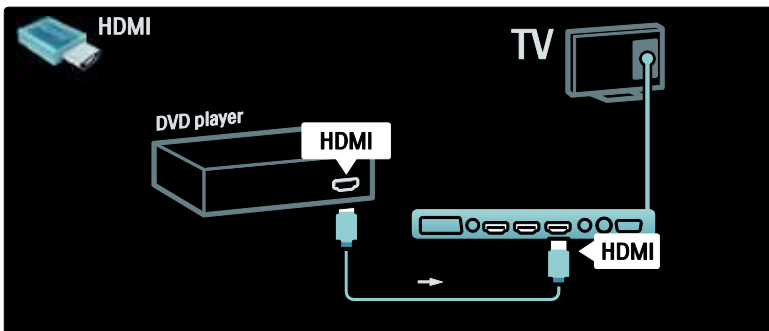

DVD-tallennin

Liitä ensin antenni DVD-tallentimeen ja televisioon kahdella antennikaapelilla. (SAT on käytettävissä vain joissakin malleissa)

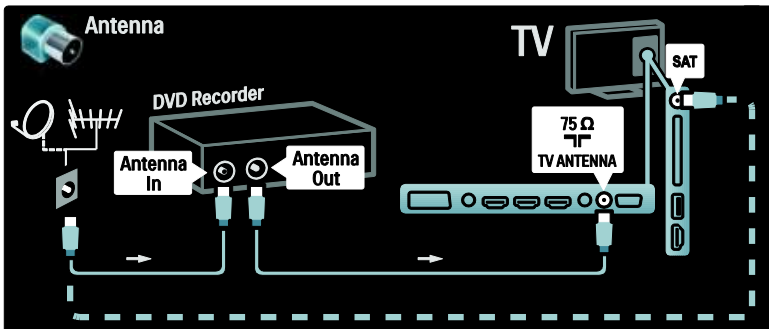

Liitä sitten DVD-tallennin television alaosan SCART-tuloliitäntään SCART-kaapelilla.

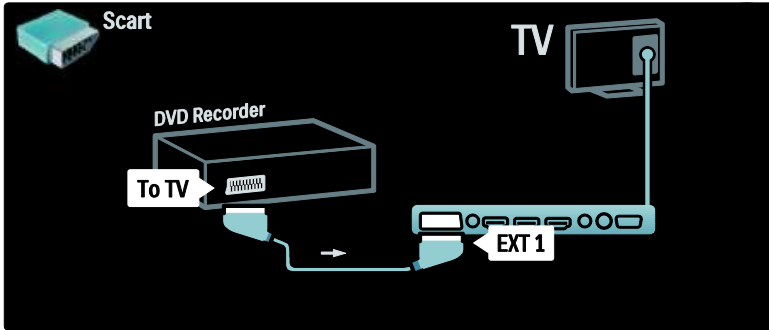

Kotiteatterijärjestelmä

Liitä laite ensin HDMI-kaapelilla television.

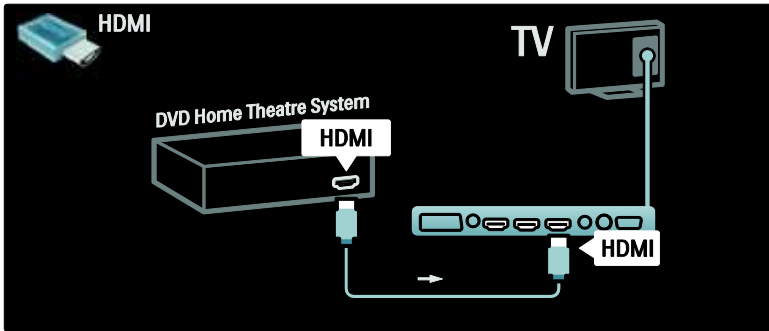

Liitä lopuksi laite television digitaalisella RCA-äänikaapelilla tai käytä vaihtoehtoisesti analogista Audio Out L/R -liitäntää.

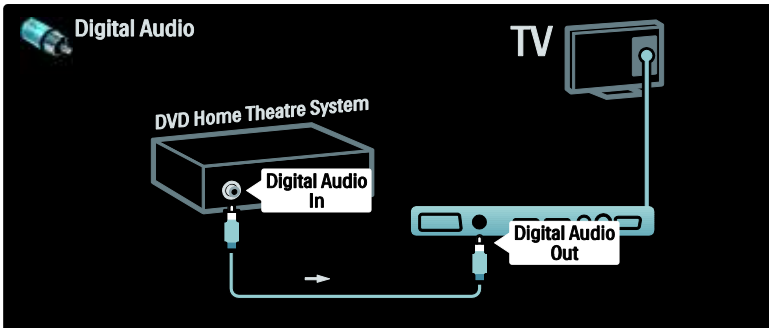

Äänen ja videokuvan synkronointi (sync)

Jos ääni ei vastaa ruudussa näkyvää kuvaa, voit säätää useimpiin DVD-kotiteatterijärjestelmiin viiveen, jotta ääni ja kuva vastaisivat toisiaan.

EasyLink

Jos haluat mykistää TV:n kaiuttimet automaattisesti, kun sisältöä toistetaan kotiteatterijärjestelmästä, ota käyttöön EasyLink. Lisätietoja on kohdassa **TV:n liittäminen > Philips EasyLink -toiminnon käyttäminen > TV:n kaiuttimien määrittäminen** (Sivu 63).

Digitaalinen vastaanotin/satelliitti

Liitä ensin antenni vastaanottimeen ja televisioon kahdella antennikaapelilla.

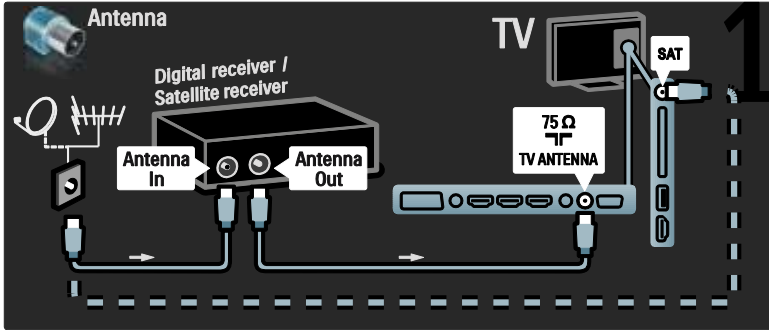

Liitä sitten vastaanotin television takaosaan SCART-kaapelilla.

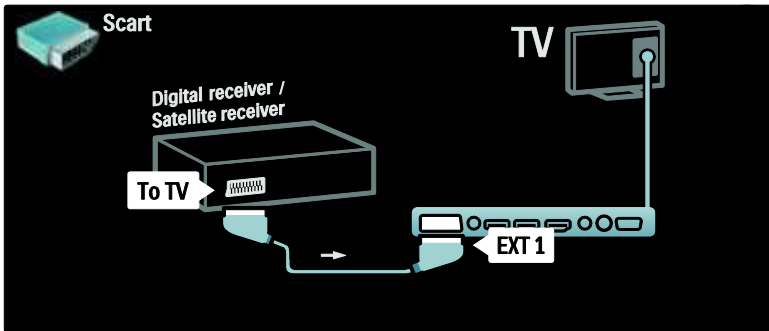

Digitaalinen vastaanotin ja DVD-R

Liitä ensin digitaalinen vastaanotin ja DVD-tallennin televisioon kolmella antennikaapelilla.

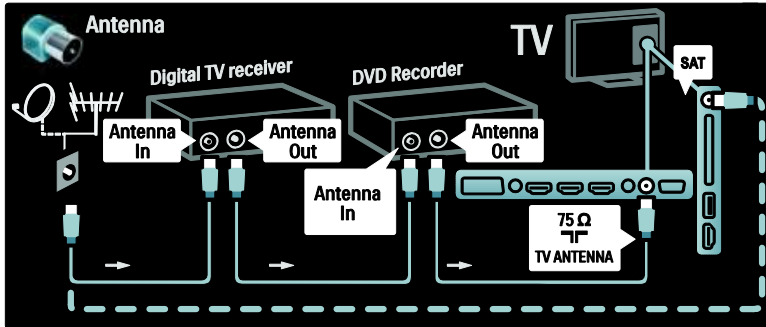

Liitä sitten digitaalivastaanotin televisioon SCART-kaapelilla.

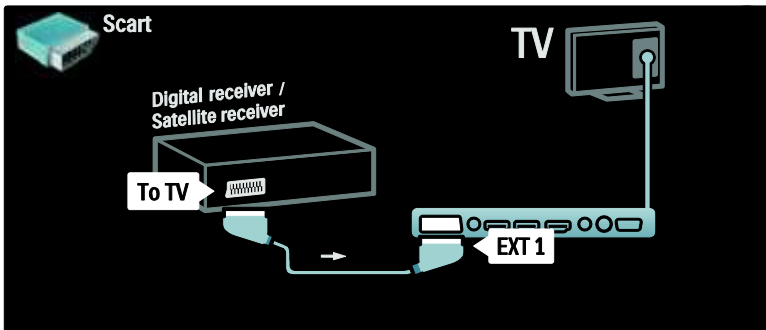

Liitä lopuksi kaksi laitetta ja televisio toisiinsa kahdella SCART-kaapelilla.

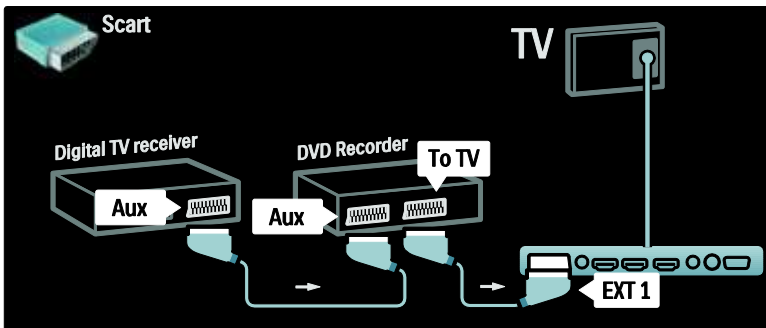

Digitaalinen vastaanotin, DVD-R ja HTS

Liitä ensin antenni kahteen laitteeseen ja televisioon kolmella antennikaapelilla.

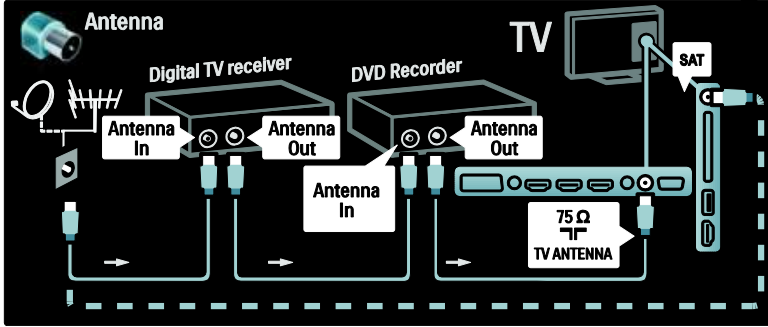

Liitä sitten yhdellä SCART-kaapelilla digitaalivastaanotin DVD-tallentimeen ja toisella DVD-tallennin televisioon.

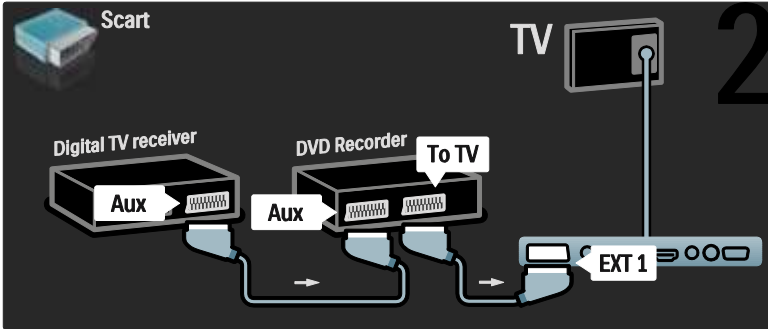

Liitä sitten kotiteatterijärjestelmä televisioon HDMI-kaapelilla.

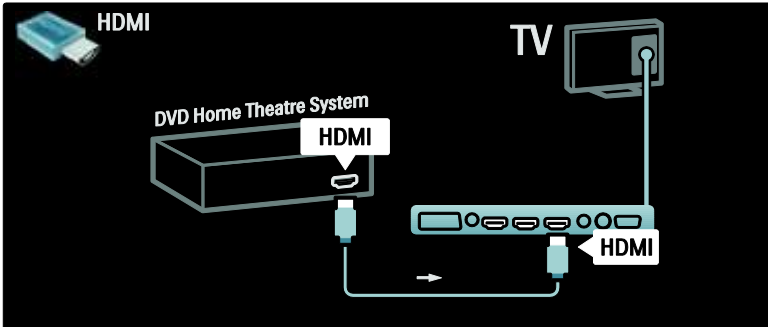

Liitä lopuksi kotiteatterijärjestelmä televisioon digitaalisella RCA-äänikaapelilla.

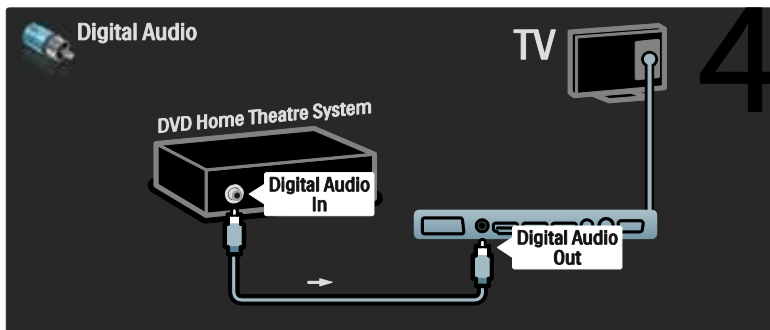

Digitaalinen HD-vastaanotin

Liitä ensin digitaalinen HD-vastaanotin ja televisio antenniin kahdella antennikaapelilla.

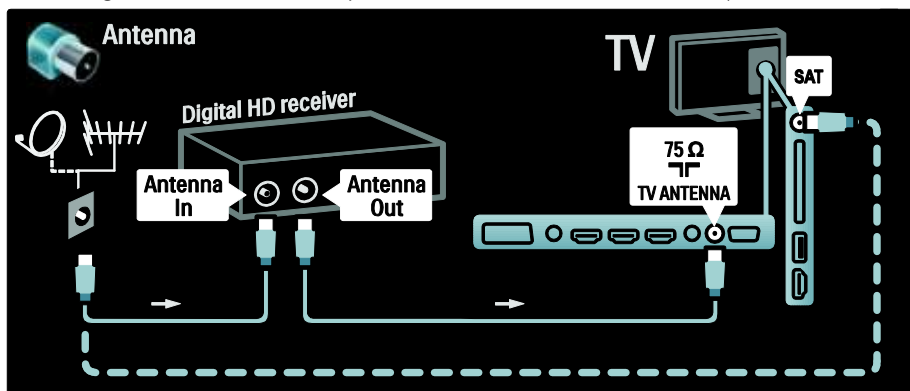

Liitä digitaalinen HD-vastaanotin televisioon HDMI-kaapelilla.

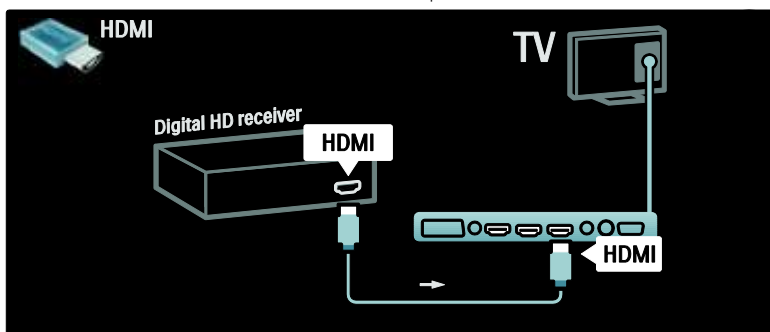

Muut laitteet

Pelikonsoli

Kätevimmat pelikonsoliliitännät ovat television sivussa. Lisää liitännöitä on kuitenkin tarvittaessa myös television takana.

Kätevimmat pelikonsoliliitännät ovat television sivussa.

Pelitilan ottaminen käyttöön

Voit estää kuvan viiveen valitsemalla TV:n tilaksi [Peli].

1. Paina **III**.
2. Valitse [Smart-kuva] > [Peli] ja paina **OK**-painiketta.
3. Sulje painamalla **↶**-painiketta.

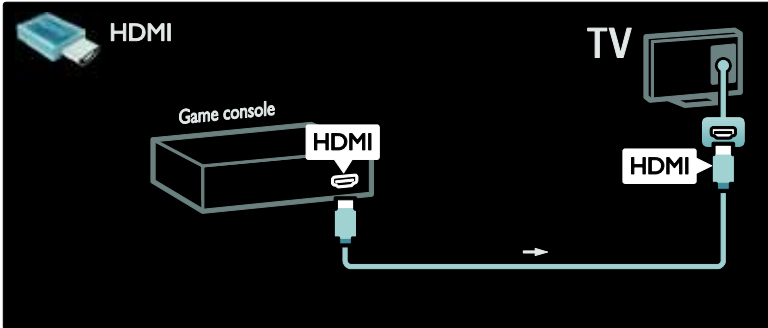

Jos et voi käyttää television sivussa olevaa liitettä, liitä pelikonsoli HDMI- tai EXT2 (YPbPr ja Audio L/R) -kaapelilla television taakse. (Joissakin malleissa EXT2 on EXT3).

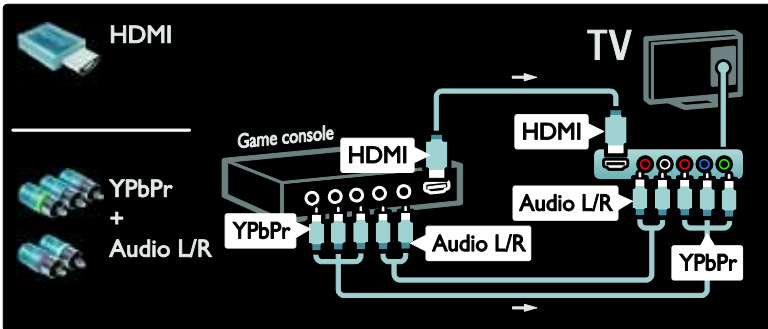

Digitaalinen kamera

Voit katsoa digitaalikameran kuvia liittämällä kameran television sivussa olevaan USB-liitäntään. Kytke digitaalikameraan virta. Jos kameran sisältö ei näy automaattisesti, PTP (Picture Transfer Protocol) on ehkä otettava käyttöön kamerassa. Lisätietoja on kameran käyttöoppaassa.

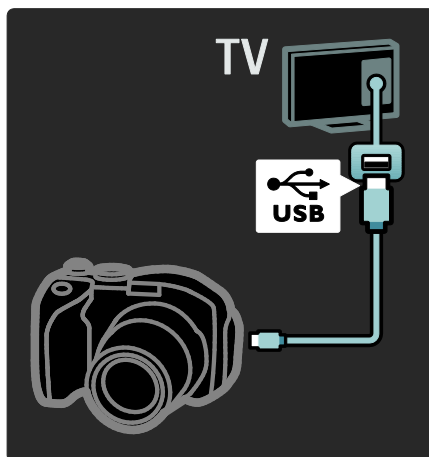

Digitaalinen kameranauhuri

Kätevin videokameraliitäntä on television sivussa.

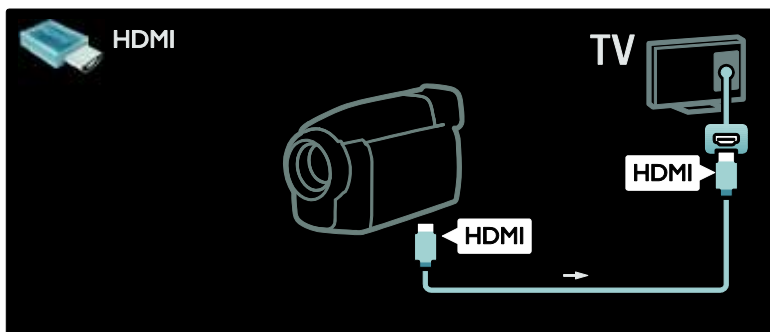

Liitä muussa tapauksessa videokamera television takana olevaan liitäntään HDMI- tai komponenttivideo- ja äänikaapelilla (YPbPr ja Audio L/R).

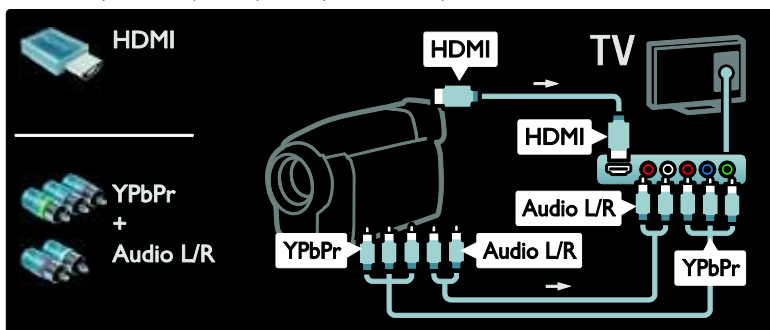

Kanavadekooderi

Ennen kuin käytät SCART-liitäntään liitettyä digitaalikanavan dekodööriä, valitse dekodottava kanava ja määritä dekodööri SCART-liitäntään.

1. Paina -painiketta.
2. Valitse **[Laitteisto]** > **[Kanava-asetukset]** > **[Dekooderi]** > **[Kanava]**.

tietokone

Liitä tietokone jollakin seuraavista kaapeleista:

HDMI-kaapeli

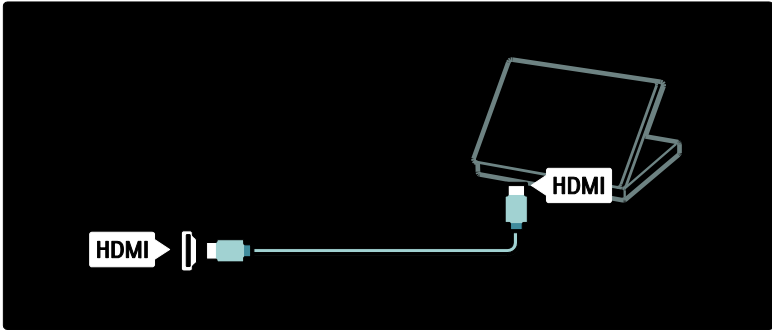

DVI-HDMI-kaapeli

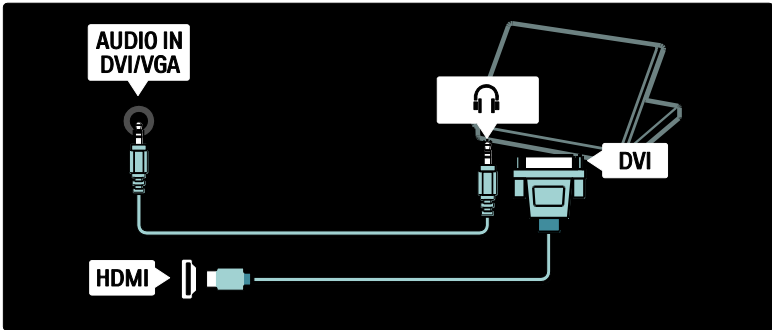

3. Määritä dekodottava kanava.
4. Valitse **[Tila]** ja dekodööriin sijainti.
5. Paina **OK**-painiketta.

HDMI-kaapeli ja HDMI-DVI-sovitin

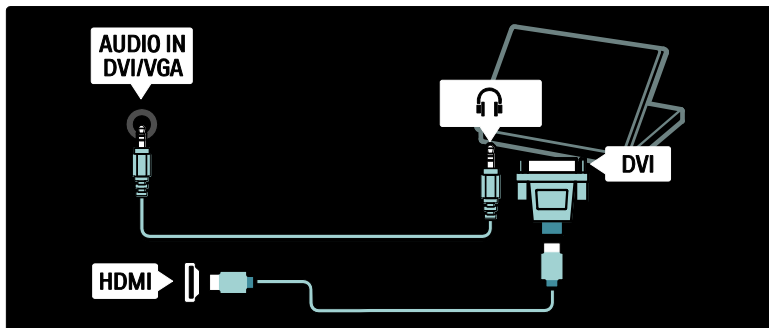

VGA-kaapeli

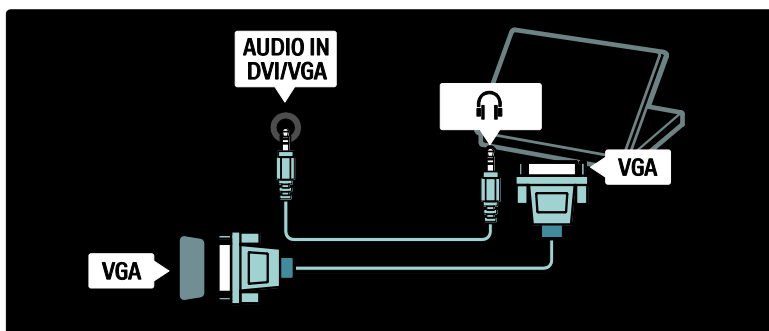

Philips Easylink -toiminnon käyttäminen

EasyLinkin ottaminen käyttöön ja poistaminen käytöstä

Philips EasyLink sisältää useita ominaisuuksia, joilla voit hallita HDMI-liitettyjä laitteita. Liitettyjen laitteiden on tuettava HDMI-CEC-standardia ja ne on määritettävä oikein, jotta EasyLink toimii.

Huomautus: Muut laitemerkit käyttävät HDMI-CEC-toiminnosta eri nimiä. Esimerkkejä ovat Anynet (Samsung), Aquos Link (Sharp) ja BRAVIA Sync (Sony). Kaikki merkit eivät ole täysin yhteensopivia Philips EasyLinkin kanssa.

EasyLinkin ottaminen käyttöön ja poistaminen käytöstä.

Huomautus: Älä aktivoi EasyLink-toimintoa, jos et aio käyttää sitä.

1. Paina .
2. Valitse **[Laitteisto] > [TV-asetukset] > [EasyLink] > [Päälle]** tai **[Pois]** ja paina OK-painiketta.

EasyLink-toiminnot

Kun Philips EasyLink on käytössä, seuraavat ominaisuudet ovat käytettävissä:

Toisto yhdellä painikkeella

Kun toistat sisältöä HDMI-CEC-yhteensopivasta laitteesta, TV käynnistyy valmiustilasta ja valitsee oikean lähteen.

Valmiustila yhdellä painikkeella

Kun liität television

HDMI-CEC-yhteensopivaan laitteeseen ja painat television kaukosäätimen -painiketta, TV ja kaikki liitetyt HDMI-laitteet siirtyvät valmiustilaan.

Äänentoiston hallinta

Kun liität television esimerkiksi HDMI-CEC-yhteensopivaan kotiteatterijärjestelmään, TV:n kaiuttimet mykistyvät automaattisesti ja TV:n ääni toistetaan kotiteatterijärjestelmän kautta.

Lisätietoja järjestelmän äänenhallinnasta ja muista TV:n kaiutinkokoonpanoista on kohdassa **TV:n liittäminen > Philips EasyLink -toiminnon käyttäminen > TV:n kaiuttimet** (Sivu 63).

EasyLink-kaukosäädin

EasyLink-kaukosäädintoiminnon ansiosta voit hallita HDMI-CEC-yhteensopivia laitteita TV:n kaukosäätimellä.

Lisätietoja EasyLink-kaukosäätimen käyttöönnotosta on kohdassa **TV:n liittäminen > Philips EasyLink -toiminnon käyttäminen > EasyLink-kaukosäätimen ottaminen käyttöön ja poistaminen käytöstä** (Sivu 62).

Pixel Plus Link

Liitetyt Philips EasyLink -laitteet saattavat käyttää videokuvaan omaa kuvankäsittelyä ennen kuvan siirtämistä televisioon. Ne voivat häiritä television kuvankäsittelyä. Ottamalla käyttöön Pixel Plus Link -toiminnon voit poistaa käytöstä liitettyjen Philips EasyLink -laitteiden kuvankäsittelyn.

Pixel Plus Link -toiminnon ottaminen käyttöön

1. Paina -painiketta.
2. Valitse **[Laitteisto] > [TV-asetukset] > [EasyLink] > [Pixel Plus -linkki] > [Päälle]**.
3. Aktivoi painamalla **OK**-painiketta.

Automaattinen tekstityksen siirto

Automaattinen tekstityksen siirto siirtää tekstityksen Philips EasyLink -yhteensopivista kotiteatterijärjestelmistä television videokuvaan. Siten videokuva venytetään koko kuvaruudulle, eikä kuvaruudun alareunassa ole erillistä tekstityspalkkia.

Automaattisen tekstityksen siirron ottaminen käyttöön

1. Paina -painiketta.
2. Valitse **[Laitteisto] > [TV-asetukset] > [EasyLink] > [Automaattinen tekstityksen siirto]**.
3. Valitse **[Päälle]** ja aktivoi painamalla **OK**-painiketta.

Vain ääni -tila

Vain ääni -tilassa voit toistaa ääntä liitetystä Philips EasyLink -laitteesta TV:n kaiuttimien kautta, kun TV on valmiustilassa.

Painamalla -painiketta voit vastaanottaa ääntä liitetystä Philips EasyLink -laitteesta. Jos vain ääni -tila on käytettävissä, se otetaan käyttöön.

Ota vain ääni -tila käyttöön hyväksymällä televisiossa näkyvä kehote.



- Säädä äänen toistoa television kaukosäätimellä.

EasyLink-kaukosäätimen ottaminen käyttöön ja poistaminen käytöstä

Varoitus: Tämä on lisäasetus. Varmista, että kaikki liitetyt HDMI-CEC-yhteensopivat laitteet tukevat tätä asetusta. Laitteet, jotka eivät tue tätä asetusta, eivät vastaa TV:n kaukosäätimen komentoihin.

1. Paina .
2. Valitse **[Laitteisto] > [TV-asetukset] > [EasyLink] > [EasyLink-kaukosäädin] > [Päälle]** tai **[Pois]**.
3. Aktivoi painamalla **OK**-painiketta.

Huomautus:

- Jos et pysty poistumaan liitetyn laitteen valikosta, paina -painiketta.
- Vaihda takaisin TV:n ohjaukseen painamalla -painiketta ja valitsemalla **[TV:n katseleminen]**.
- Jos haluat hallita jotakin toista laitetta, paina -painiketta ja valitse laite aloitusvalikosta.
- TV:n kaukosäätimen kanssa käytettävien EasyLink-painikkeiden yhteenvedo on kohdassa **TV:n liittäminen > Philips EasyLink -toiminnon käyttäminen > EasyLink-painikkeet** (Sivu 63).

EasyLink-painikkeet

HDMI-CEC-yhteensopivia laitteita voi hallita seuraavilla TV:n kaukosäätimen painikkeilla.

- **OK:** Aloittaa tai keskeyttää toiston liitetyssä laitteessa tai jatkaa sitä. Aktivoi laitteen toiminnon tai avaa sen valikon.
- **⏮ (Edellinen) / ⏭ (Seuraava):** Tekee haun taakse- tai eteenpäin liitetyssä laitteessa.
- **Numeropainikkeet:** Kun EasyLink on otettu käyttöön, valitsee ohjelmanimikkeen, osan tai kappaleen.
- **☑ (Valinnat):** Näyttää liitetyn laitteen valikon. Kun painat **🏠**-painiketta, television valikko tulee näkyviin.
- **⏻ (Valmiustila):** Yhden kosketuksen valmiustilan ottaminen käyttöön. Tämä siirtää television ja liitetyn laitteen valmiustilaan.

Muut EasyLink-painikkeet ovat käytettävissä kuvaruutukaukosäätimen kautta.

Kuvaruutukaukosäätimen käyttäminen

1. Kun katselet liitettyä laitetta, paina **☑**-painiketta.
2. Valitse **[Näytä kaukosäädin]** ja paina **OK**-painiketta.
3. **Navigointipainikkeet-** ja **OK**-painikkeilla voit valita kuvaruutupainikkeen ja käyttää sitä.
4. Sulje painamalla **⏻**-painiketta.

TV:n kaiuttimien määrittäminen

Tavallisesti TV liitetään HDMI-CEC-yhteensopivaan laitteeseen, kuten kotiteatterijärjestelmään, sekä HDMI-kaapelilla (video) ja digitaalisella äänikaapelilla (ääni). TV:n äänen voi toistaa käyttämällä vain HDMI-kaapelia, kunhan sekä TV että laite ovat HDMI ARC -yhteensopivia (katso kohta **TV:n liittäminen > Philips EasyLink -toiminnon käyttäminen > HDMI ARC -käyttö** (Sivu 63)).

TV:n kaiuttimien määrittäminen

1. Paina **🏠**-painiketta.
2. Valitse **[Laitteisto] > [TV-asetukset] > [EasyLink] > [TV-kaiuttimet]**.
3. Valitse yksi seuraavista vaihtoehdoista ja paina **OK**-painiketta:
 - **[Pois]:** TV:n kaiuttimien poistaminen käytöstä.
 - **[Päälle]:** TV:n kaiuttimien ottaminen käyttöön.
 - **[EasyLink]:** TV:n ääni toistetaan TV:n kaiuttimista. Siirrä TV:n ääni liitettyyn HDMI-CEC-äänilaitteeseen toimintovalikosta.
 - **[EasyLink-autostart]:** TV:n kaiuttimien poistaminen käytöstä automaattisesti ja TV:n äänen siirtäminen liitettyyn HDMI-CEC-äänilaitteeseen.

TV:n äänen siirtäminen toimintovalikosta

Jos **[EasyLink]** tai **[EasyLink-autostart]** on valittu, siirrä TV:n ääni toimintovalikosta.

1. Kun katsot televisiota, paina **⏮**-painiketta.
2. Valitse **[Kaiuttimet]** ja paina **OK**-painiketta.
3. Valitse yksi seuraavista ja paina **OK**-painiketta:
 - **[TV]:** käytössä oletusarvoisesti. Toistaa TV:n ääntä TV:n kaiuttimista, kunnes äänentoiston hallinta siirtyy liitetylle HDMI-CEC-äänilaitteelle. Tämän jälkeen TV:n ääni toistetaan liitetyn laitteen kautta.
 - **[Vahvistin]:** Toistaa äänen liitetyn HDMI-CEC-laitteen kautta. Jos äänitila ei ole käytössä laitteessa ja **[EasyLink]** on valittu, ääntä toistetaan edelleen TV:n kaiuttimista. Jos **[EasyLink-autostart]** on otettu käyttöön, TV kehottaa liitettyä laitetta siirtymään äänitilaan.

HDMI ARC -käyttö

HDMI 1 -liitäntä on HDMI ARC (Audio Return Channel) -yhteensopiva. Sen kautta voit toistaa digitaalista ääntä HDMI-kotiteatterin kautta.

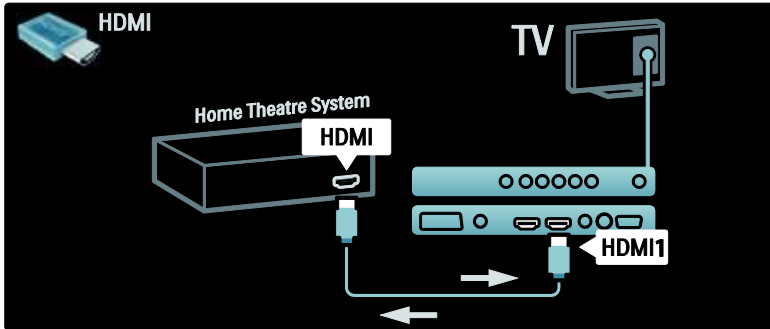

HDMI ARC -toiminnolla voit siirtää TV:n äänen Philips EasyLinkin kautta suoraan liitettyyn äänilaitteeseen ilman erillistä digitaalista äänikaapelia. Varmista, että laite on HDMI-CEC- ja ARC-yhteensopiva ja TV on liitetty laitteeseen HDMI-kaapelilla, joka on liitetty HDMI ARC -liitäntöihin.

HDMI ARC -ominaisuuden ottaminen käyttöön ja poistaminen käytöstä

Huomautus: HDMI ARC -toiminnon ottaminen käyttöön lisää laitteen automaattisesti aloitusvalikkoon.

1. Paina .
2. Valitse **[Laitteisto]** > **[TV-asetukset]** > **[EasyLink]** > **[HDMI 1 - ARC]** > **[Päälle]** tai **[Pois]**.
3. Aktivoi painamalla **OK**-painiketta.

- Katso tarvittaessa palveluntarjoajan julkaisuista, kuinka Smart-kortti asetetaan CA-moduuliin.

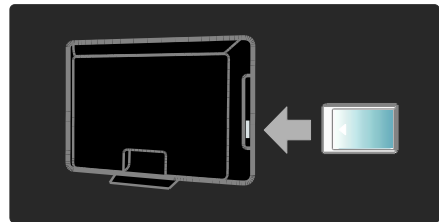

CA-moduulin käyttäminen

Aseta CA-moduuli paikalleen ja aktivoi se.

Varoitus: Toimi seuraavien ohjeiden mukaan. CA-moduulin vääränlainen asentaminen voi vahingoittaa moduulia ja televisiota.

Huomautuksia:

- Tämä TV tukee sekä CI- että CI+-moduulia. CI+-moduulin avulla palveluntarjoajat voivat tarjota ensiluokkaisia HD-ohjelmia, joilla on vahva kopiointisuojaus.

1. Sammuta televisio.
2. Noudata CA-moduulissa olevia ohjeita. Aseta moduuli television sivussa olevaan yleiseen liitäntään.
3. Työnnä CA-moduuli niin pitkälle kuin se menee ja odota, että moduuli aktivoituu. Tämä saattaa kestää useita minutteja. Älä irrota CA-moduulia moduulipaikasta, kun se on käytössä, koska moduulin poistaminen poistaa digitaaliset palvelut käytöstä.

CA-moduulin palvelujen käyttäminen

1. Kun olet asettanut CA-moduulin televisioon ja aktivoitunut moduulin, paina .
2. Valitse **[Yleinen liittymä]** ja paina **OK**-painiketta.
3. Valitse CA-moduulin palveluntarjoaja ja paina **OK**-painiketta.

CA-moduulin palvelun katsominen

Jos CA-moduuli on paikallaan ja tilausmaksut on maksettu, televisio näyttää digitaalikanavien palveluntarjoajan ohjelmaa. Sovellukset, toiminnot, sisältö ja ruudun viestit vaihtelevat CA-moduulin palvelujen mukaan.

SD-kortin asettaminen korttipaikkaan

Muistin koko

Jotta voit ladata vuokravideoita Net TV:stä, aseta SD-muistikortti television SD-korttipaikkaan. Kun kortti on alustettu, jätä se pysyvästi korttipaikkaan.

SD-muistikortin koko

Käytä tyhjää SD-muistikorttia. SD-kortin vähimmäistallennuskapasiteetin on oltava 4 Gt. Teräväpiirtovideoa varten SD-muistikortin vähimmäistallennuskapasiteetin on oltava 8 Gt.

Varoitus: Seuraa ohjeita, jotka on annettu kohdassa **TV:n liittäminen > Aseta SD-kortti > Aseta ja alusta** (Sivu 65).

SD-kortin asentaminen väärin voi vahingoittaa SD-korttia. Kaikki SD-kortin nykyinen sisältö poistetaan ennen vuokravideoiden lataamista.

Huomautus: Tässä televisiossa on tavallinen SD-korttipaikka, ja SD-kortti on tarkoitettu käytettäväksi ainoastaan videokaupassa.

Aseta ja alusta

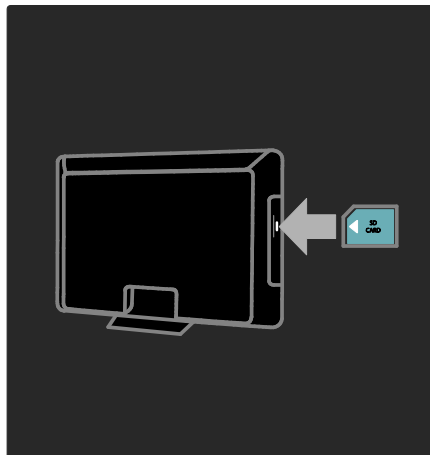

1. Kytke televisioon virta.
2. Irrota CA-moduuli televisiosta, ennen kuin asetat SD-muistikortin paikalleen.
3. Asenna SD-muistikortti etupuoli ulospäin SD-korttipaikkaan. Televisio aloittaa alustuksen automaattisesti.
4. Jätä SD-kortti pysyvästi korttipaikkaan.

6 Vianmääritys

Yhteystiedot

Jos johonkin ongelmaan ei löydy ratkaisua, katso tämän television usein kysytyjä kysymyksiä osoitteessa www.philips.com/support.

Jos ongelma ei selviä, ota yhteys Philipsin Asiakaspalveluun. Maakohtaiset tiedot ovat laitteen mukana toimitetussa vihkossa.

Merkitse muistiin television malli- ja sarjanumero, ennen kuin otat yhteyden Philipsiin. Nämä numerot on painettu television takaosaan ja pakkaukseen.

Varoitus: Älä yritä korjata televisiota itse.

Tämä voi aiheuttaa vakavia vammoja, vahingoittaa televisiota ja mitätöidä takuun.

Television yleiset ongelmat

Virran kytkeminen televisioon ei onnistu:

- Irrota virtajohto pistorasiasta. Odota minuutti ennen kuin liität sen uudelleen.
- Tarkista, että virtajohto on tukevasti kiinni.
- Tarkista, että TV:n ala- tai takaosassa oleva **virtakytin** on oikeassa asennossa.

TV ei reagoi kaukosäätimeen tai sivussa oleviin painikkeisiin, kun se on käynnistetty

TV:n käynnistyminen kestää jonkin aikaa. Tänä aikana TV ei reagoi kaukosäätimeen eikä sivussa oleviin painikkeisiin. Tämä on normaalia toimintaa.

Television valmiustilan merkkivalo vilkkuu punaisena:

Irrota virtajohto pistorasiasta. Odota, kunnes televisio jäähtyy, ennen kuin liität virtajohdon uudelleen. Jos valo vilkkuu edelleen, ota yhteys Philipsin asiakastukeen.

Olet unohtanut lapsilukon avauskoodin:

Anna koodi 8888.

Television valikkokieli on väärä:

Vaihda television valikon kieleksi haluamasi kieli.

Lisätietoja on kohdassa **TV-asennus > Muuta kieliasetuksia > Valikkokieli** (katso "Valikkojen kieli" sivulla 41).

Kun televisioon kytketään virta, siitä katkaistaan virta tai televisio siirretään valmiustilaan, sen rungosta kuuluu ritisevää/napsahtelevaa ääntä:

Mitään toimia ei tarvita. Ääni johtuu television rungosta normaaleista koon muutoksista sen lämmitessä tai viiletessä. Tämä ei vaikuta television toimintaan.

Kun televisio on valmiustilassa, aloitusnäyttö tulee näkyviin, ja sitten televisio palaa valmiustilaan.

Tämä on normaalia toimintaa. Aloitusnäyttö tulee näkyviin, kun televisio irrotetaan sähköverkosta ja kytketään siihen uudelleen. Voit kytkeä television valmiustilasta toimintaan painamalla kaukosäätimen -painiketta tai mitä tahansa television sivussa olevaa painiketta.

Televiokanavien ongelmat

Asennetut kanavat eivät näy kanavaluettelossa:

Tarkista, että oikea kanava on valittu.

Asennuksen aikana ei löytynyt digitaalisia kanavia:

Tarkista, tukeeko TV maasi DVB-T-, tai DVB-C- tai DVB-S-lähetyksiä. Näiden maiden luettelo on television taustapuolella.

Kuvaongelmat

Television on kytketty virta, mutta kuva ei näy tai kuva on vääristynyt:

- Tarkista, että antenni on liitetty televisioon kunnolla.
- Tarkista, että television lähteeksi on valittu oikea laite.

- Tarkista, että ulkoinen laite tai lähde on liitetty oikein.

Ääni kuuluu, mutta kuvaa ei näy:

Tarkista, että kuva-asetukset ovat oikeat.

Antenniliitännän vastaanotto on huono:

- Tarkista, että antenni on liitetty televisioon kunnolla.
- Kaiuttimet, maadoittamattomat äänilaitteet, neonvalot, korkeat rakennukset ja muut suuret rakennelmat voivat vaikuttaa vastaanoton laatuun. Yritä parantaa vastaanoton laatua muuttamalla antennin suuntaa tai siirtämällä laitteita etäämmälle televisiosta.
- Jos vain yhden kanavan vastaanotto on huono, yritä hienosäätää kanavaa.

Liitetystä laitteesta tulevan kuvan laatu on huono:

- Tarkista, että laitteiden liitännät ovat kunnossa.
- Tarkista, että kuva-asetukset ovat oikeat.

Televisio ei ole tallentanut kuva-asetuksia:

Tarkista, että television sijainniksi on asetettu Koti. Tässä tilassa voit vaihtaa ja tallentaa asetuksia.

Kuva ei sovi kuvaruutuun, vaan se on liian suuri tai pieni:

Yritä käyttää jotain toista kuvasuhdetta.

Kuva on väärässä kohdassa kuvaruudussa:

Joidenkin laitteiden kuvasignaalit eivät sovi kunnolla kuvaruutuun. Tarkista laitteen signaali.

Lähetysten kuva on salattu:

Joudut ehkä käyttämään CA-moduulia katsoaksesi sisältöä. Saat lisätietoja palveluntarjoajalta.

Tiedot sisältävä e-mainos tulee näkyviin television kuvaruutuun:

Televisio on [Shop]-tilassa. Poista e-tarra siirtämällä TV [Koti]-tilaan ja käynnistämällä TV uudelleen. Lisätietoja on kohdassa **TV-asennus > Muiden asetusten muuttaminen > TV:n sijainti** (Sivu 46).

Tietokoneen näyttö televisioruudussa ei ole vakaa:

- Tarkista, että tietokoneessa on käytössä tuettu tarkkuus ja virkistystaajuus.
- Aseta televisiossa kuvasuhteeksi skaalaamaton.

Ääniongelmät

Televisiosta tulee kuva, mutta ääni ei kuulu:

Jos televisio ei havaitse äänisignaalia, se vaihtaa äänilähden automaattisesti pois käytöstä – kyse ei ole toimintahäiriöstä.

- Tarkista kaikkien kaapelien kiinnitys.
- Tarkista, että äänenvoimakkuudeksi ei ole valittu 0.
- Tarkista, että ääntä ei ole mykistetty.
- Tarkista, että TV-kaiuttimet on valittu käyttöön äänivalikossa.
- Tarkista, että television äänilähtö on liitetty HDMI CEC -valmiin/EasyLink-yhteensopivan HTS-laitteen äänituloon. Äänen pitäisi kuulua HTS-kaiuttimista.

Kuva näkyy, mutta äänenlaatu on huono:

Tarkista, että ääniasetukset ovat oikeat.

Kuva näkyy, mutta ääni kuulu vain toisesta kaiuttimesta:

Tarkista, että äänitasapaino on säädetty keskelle.

HDMI-liitännän ongelmat

HDMI-laitteissa ilmenee ongelmia:

- Huomaa, että HDCP-tuki voi pidentää aikaa, joka televisiolta kuluu HDMI-laitteesta tulevan tiedon näyttämiseen.
- Jos televisio ei tunnista HDMI-laitetta, eikä kuvaa näy, yritä vaihtaa lähteeksi välillä toinen laite ja sitten taas HDMI-laite.
- Jos ääni katkeilee, tarkista, että HDMI-laitteen lähtöasetukset on määritetty oikein.

- Jos käytössä on HDMI-DVI-sovitin tai HDMI-DVI-kaapeli, tarkista, että lisä-äänikaapeli on liitetty AUDIO L/R- tai AUDIO IN -liitäntään (vain miniliitäntä).

EasyLink-toiminnot eivät ole käytettävissä:

Varmista, että HDMI-laitteesi ovat HDMI-CEC-yhteensopivia.

EasyLink-toiminnot ovat käytettävissä vain HDMI-CEC-yhteensopivissa laitteissa.

Jos HDMI-CDC-yhteensopiva äänilaite on liitetty televisioon eikä televisiossa näy mitään mykistys- tai äänenvoimakkuuskuvaketta, kun äänenvoimakkuus mykistetään, sitä lisätään tai vähennetään.

Tämä toiminta on normaalia, kun HDMI-CEC-yhteensopiva äänilaite on liitetty.

Tietokoneen selaaminen tai Net TV:n käyttäminen on hidasta.

Lisätietoja tiedonsiirrosta ja muista signaalin laatuun vaikuttavista tekijöistä on reitittimen käyttöoppaassa.

Reitittimen internet-yhteyden on oltava nopea.

USB-liitännän ongelmat

USB-laitteen sisältö ei näy:

- Tarkista, että USB-muistilaite on asetettu Massamuistityyppi-yhteensopivaksi laitteen oppaissa kuvatulla tavalla.
- Tarkista, että USB-muistilaite on yhteensopiva TV:n kanssa.
- Tarkista, että TV tukee ääni- ja kuvatiedostoja.

Ääni- ja kuvatiedostojen toistossa on häiriöitä:

USB-muistilaitteen siirtotoiminto saattaa rajoittaa tiedonsiirtonopeutta televisioon ja aiheuttaa toiston huonon laadun.

Verkkoyhteysongelmat

(Vain tietyissä malleissa.)

Net TV ei toimi

Jos reititinyhteys on määritetty oikein, tarkista reitittimen internet-yhteys.

7 Tekniset tiedot

Esittely

Tuotetietoja voidaan muuttaa ilman ennakoilmoitusta. Yksityiskohtaiset tuotetiedot ovat osoitteessa www.philips.com/support.

Virta ja vastaanotto

Virta

- Verkkovirta: AC 220–240 V~, 50–60 Hz
- Virrankulutus valmiustilassa: alle 0,15 W
- Ympäristön lämpötila: 5–40 °C
- Lisätietoja virrankulutuksesta on teknisissä tiedoissa osoitteessa (<http://www.philips.com/support>).

Vastaanotto

- Antennituloliitäntä: 75 ohmia, koaksiaalinen (IEC75)
- TV-järjestelmä: DVB COFDM 2K/8K
- Videotoisto: NTSC, PAL, SECAM
- Digitaalinen TV: MPEG-4, DVB-T (maanpäällinen), DVB-C (kaapeli), DVB-S * (satelliitti), MHP (Multimedia Home Platform - ainoastaan Italiassa).
- Virittimen aaltoalueet: VHF, UHF, S-kanava, Hyperband

Vain tietyissä malleissa.

Näyttö ja ääni

Kuva/näyttö

- Näyttötyyppi: täysi LCD-teräväpiirto W-UXGA
- Ruudun halkaisija:
 - 81 cm / 32 tuumaa
 - 94 cm / 37 tuumaa
 - 107 cm / 42 tuumaa
 - 117 cm / 46 tuumaa
- Kuvasuhde: laajakuva 16:9
- Ruudun tarkkuus: 1920 x 1080p, 100 Hz

- Pixel Precise HD -kuvanparannus
- 1080p 24 / 25 / 30 / 50 / 60 Hz:n käsittely
- 100 Hz:n LCD

Ääni

- Lähtöteho (RMS): 24 W
- Incredible Surround -ääni
- Kirkas ääni
- Dynamic Bass Enhancement -korostus
- Mono/Stereo/NICAM

Näytön erottelukyky

Tietokoneformaattit - HDMI (Tarkkuus – virkistystaajuus)

640 x 480 – 60 Hz
 800 x 600 – 60 Hz
 1024 x 768 – 60 Hz
 1360 x 768 – 60 Hz
 1280 x 1024 – 60 Hz
 1600 x 1200 – 60 Hz
 1920 x 1080 – 60 Hz

Tietokoneformaattit - VGA (Tarkkuus – virkistystaajuus)

640 x 480 – 60 Hz
 800 x 600 – 60 Hz
 1024 x 768 – 60 Hz
 1360 x 768 – 60 Hz
 1280 x 1024 – 60 Hz
 1600 x 1200 – 60 Hz
 1920 x 1080 – 60 Hz

Videoformaattit

(Tarkkuus – virkistystaajuus)

480i – 60 Hz
 480p – 60 Hz
 576i – 50 Hz
 576p – 50 Hz
 720p – 50 Hz, 60 Hz
 1080i – 50 Hz, 60 Hz
 1080p – 24 Hz, 25 Hz, 30 Hz, 50 Hz, 60 Hz

Multimedia

Tuetut multimedialiitännät

- USB (FAT- tai DOS-muotoon alustettu, vain Massamuistityyppi-yhteensopiva)
- SD-korttipaikka
- Ethernet UTP5

Tuetut kuvatiedostot

- JPEG (*.jpg)

Tuetut ääni/videotiedostot*

AVI (*.avi):

video: MPEG-4 SP, MPEG-4 ASP

ääni: MPEG Layer 2/3, AC3

MPEG (*.mpg, *.mpeg, *.vob):

video: MPEG-1, MPEG-2

MPEG (*.mp2, *.mp3, *.mpg, *.mpeg, *.vob):

ääni: MPEG-1 Layer 2, MPEG-1 Layer 3, LPCM, AC3

MPEG-4 (*.mp4):

video: MPEG-4 AVC (H.264, L2-CIF, L4-HD)

ääni: AAC-LC, HE-AAC

Multimediatiedostojen nimissä saa olla enintään 128 merkkiä.

Tuetut ääni/videotiedostot *

WMV (*.wmv):

video: WMV9/VC1

WMA (*.wma):

ääni: WMA (v2 to v9.2)

MKV (*.mkv):

video: H.264

ääni: HE-AAC, AC3

Multimediatiedostojen nimissä saa olla enintään 128 merkkiä.

Tuettu DLNA-yhteensopiva mediapalvelinohjelmisto

- Windows Media Player (Microsoft Windows)
- Twonky Media (Microsoft Windows ja Mac OS X)
- Sony Vaio Media Server (Microsoft Windows)
- TVersity (Microsoft Windows)
- Nero MediaHome
- DiXiM (Microsoft Windows XP)

- Macrovision Network Media Server (Microsoft Windows)
- Fuppes (Linux)
- uShare (Linux)

Tuetut DLNA-ääni/videotiedostot

WMV (*.wmv):

video: WMV9/VC1

MPEG (*.mp2, *.mp3, *.mpg, *.mpeg, *.vob):

ääni: MPEG-1 Layer 2, MPEG-1 Layer 3, LPCM, AC3

MPEG-4 (*.mp4):

video: MPEG-4 AVC (H.264, L2-CIF),

MPEG-4 AVC (H.264, L4-HD)

ääni: AAC-LC, HE-AAC

MKV (*.mkv):

video: H.264

ääni: HE-ACC, AC3

Liitännät

Taustapuoli

- EXT 2: SCART (RGB/CVBS)
- EXT 3: Komponentti (Y Pb Pr), Audio L/R
- Kuulokkeet: 3,5 mm:n stereominiliitäntä
- SERV.U: huoltoportti
- Verkko: Ethernet

BOTTOM

- EXT 1: SCART (RGB/CVBS)
- HDMI(1) ARC: HDMI Audio Return Channel
- HDMI(2)/(3): HDMI
- DIGITAALINEN ÄÄNILÄHTÖ: koaksiaali
- AUDIO IN: 3,5 mm:n DVI/VGA-stereominiliitäntä
- Antenni: 75 ohmia, koaksiaalinen
- VGA: PC-tulo

Sivu

- HDMI
- USB
- SD-kortti
- Yleinen liittymä: CI
- SAT (DVB-S): Vain tietyissä malleissa.

Mitat

Huomautus: Mitat ja painot ovat likimääräisiä. Muotoilu ja tekniset tiedot voivat muuttua ilman erillistä ilmoitusta.

Television mittojen selitteet:

Tarkista television mitat television selitteestä (jalustan kanssa ja ilman sitä).

() : 81 cm / 32 tuuman TV
 { } : 94 cm / 37 tuuman TV
 [] : 107 cm / 42 tuuman TV
 (()) : 117 cm / 46 tuuman TV

Seuraa televisiotasi vastaavaa selitettä. Katso sen jälkeen mitat seuraavalta sivulta.

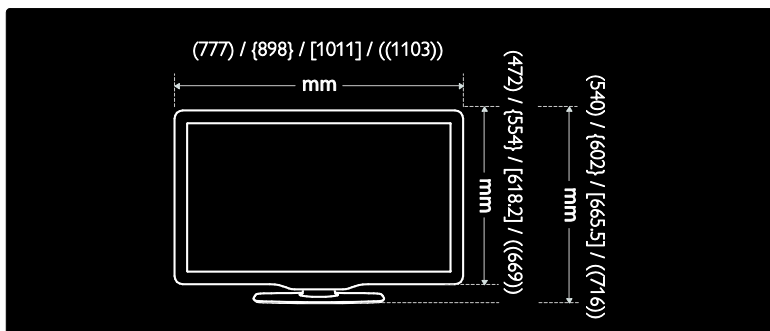

Tarkista television paksuus television selitteestä (jalustan kanssa ja ilman sitä).

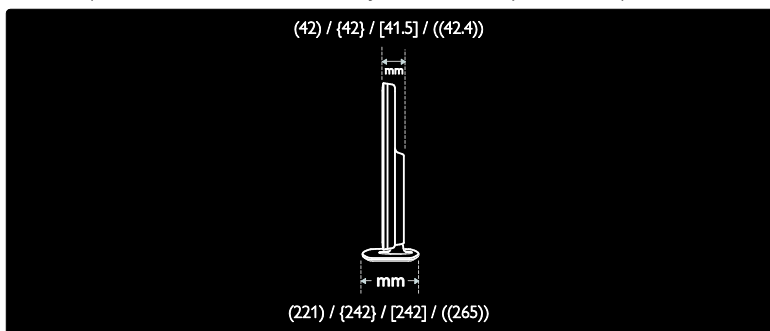

Tarkista television paino jalustan kanssa television selitteestä.

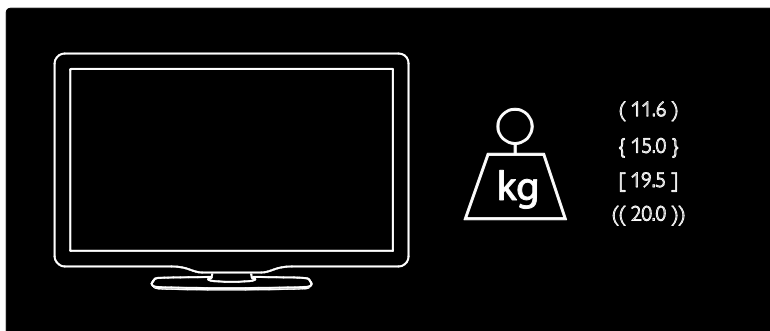

Tarkista television paino ilman jalustaa television selitteestä.

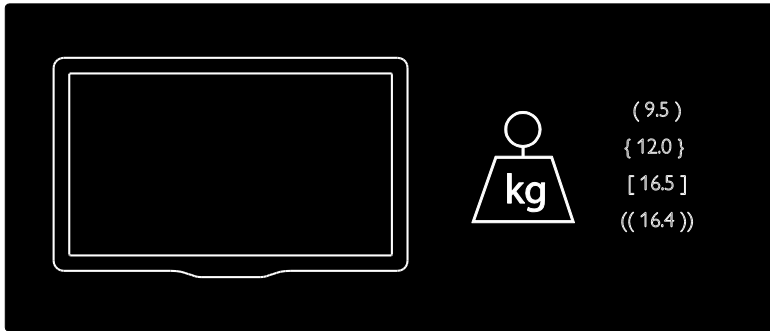

UMv 3139 137 03933 - 20100708

8 Hakemisto

A

- alaosan liitännät - 50
 - Ambilight - 13
 - Ambilight, ottaminen käyttöön - 22
 - Ambilight, reagointinopeus - 23
 - Ambilight-asetukset - 22
 - asetukset, avustaja - 36
 - asetukset, kuva - 36
 - asetukset, ääni - 37
 - asetusvalikko - 19
-

C

- CAM, asettaminen - 64
 - CAM, ottaminen käyttöön - 64
-

D

- dekooderi - 60
 - demo - 37
 - digitaalikanavat, esittely - 14
 - digitaalikanavat, tekstitys - 32
 - digitaalinen radio - 34
 - digitaalinen TV - 14
-

E

- EasyLink, kaukosäätimen näppäinten vaihtaminen - 62
- EasyLink, ottaminen käyttöön - 61
- EasyLink, painikkeet - 63
- EasyLink, toiminnot - 61
- EasyLink, TV
 - n kaiuttimet - 63
- EPG, esittely - 30
- EPG, ottaminen käyttöön - 30
- EPG, valikko - 30
- erityisryhmät, ottaminen käyttöön - 34

H

- hoito - 10
-

I

- ikäluokitus - 31
-

K

- kanavaluettelo - 19
- kanavat, asentaminen (automaattinen) - 39
- kanavat, asentaminen (manuaalinen) - 39
- kanavat, järjestyksen muuttaminen - 37
- kanavat, nimen vaihtaminen - 37
- kanavat, piilottaminen ja näyttäminen - 38
- kanavat, päivittäminen - 38
- kanavat, suosikit - 30
- kanavien asentaminen (automaattinen) - 39
- kanavien asentaminen (manuaalinen) - 39
- kanavien järjestyksen muuttaminen - 37
- kanavien nimen vaihtaminen - 37
- kaukosäädin, esittely - 15
- kaukosäädin, käyttö - 17
- kaukosäädin, näytössä - 17
- Kauppa-tila - 46
- kello - 45
- kensington-lukko - 12
- kieli, muut - 40
- kieli, valikko - 41
- kierrätys - 11
- Koti-tila - 46
- Koti-valikko - 18
- kuulemisvaikeus - 35
- kuva-asetukset - 36
- kuvaruudon hoitaminen - 10
- kuvasuhde - 21
- kytkeminen, virta - 48
- käytön lopettaminen - 11

L

laitteen liittäminen - 48
laitteet, katseleminen - 22
laitteet, lisääminen - 22
lapsilukko, ikäluokitus - 31
liittäminen, kanavadekooderi - 60
liittäminen, tietokone - 60
liittäminen, USB - 32
liitännät, alapuoli - 50
liitännät, sivu - 51
liitännät, taustapuoli - 50
liitäntä, PC-verkko - 41

M

mitat - 71
multimedia, tiedostojen toistaminen - 32

N

Net TV, historian tyhjentäminen - 26
Net TV, Internet-TV - 28
Net TV, selaaminen - 25
näkövammaiset - 35
näytön erottelukyky - 69

O

ohjelmisto, digitaalinen päivitys - 46
ohjelmisto, Internet-päivitys - 46
ohjelmisto, versio - 46
oletusasetukset - 37

P

painikkeet, sivulla - 15
pc-verkko, kiinteä - 41
pc-verkkoasetukset - 43

S

Scenea, kuvan lataaminen - 34
Scenea, ottaminen käyttöön - 34

SD-kortti - 26, 27, 65
SD-kortti, muistin koko - 65
sijainti, asentaminen jalustalle tai seinälle - 46
sijainti, koti tai kauppa - 46
Smart-kortti - 64
smart-kuva - 21
smart-ääni - 21
suosikkiluettelo, lisääminen - 30
suosikkiluettelo, valitseminen - 30

T

taustapaneelin liitännät - 50
tehdasasetukset - 37
tekniset tiedot - 69
teksti-TV 2.5 - 30
teksti-TV, alisivut - 29
teksti-TV, digitaalinen teksti - 29
teksti-TV, haku - 29
teksti-TV, kahden sivun näyttö - 29
teksti-TV, kieli - 40
teksti-TV, ottaminen käyttöön - 29
teksti-TV, valikko - 29
tekstitys, analoginen - 31
tekstitys, digitaalinen - 32
tekstitys, kieli - 32, 40
television kaiuttimien mykistys - 21
television sijoittaminen - 13
television sivussa olevat liittimet - 51
tiedot, Internetissä - 14
tiedot, näytössä - 14
Tietokone, liittäminen - 60
tietokoneverkko, mediapalvelin - 43
tuotteen rekisteröinti - 9
turvallisuus - 9

U

uniajastin - 31

V,W

- valikko, aloitus - 18
- valikko, asetukset - 19
- valikko, asetus - 19
- valikko, kanavaluettelo - 19
- valikko, kieli - 41
- valikko, laitteen lisääminen - 19
- valikko, selaaminen - 18
- valmiustila - 20
- web-sivustot - 25
- Videokauppa, SD-kortin alustaminen - 27, 65
- Videokauppa, videoiden vuokraaminen - 26
- widgetit - 27
- widgetit, lisääminen/poistaminen - 28
- virta - 69

Y

- yleinen liittymä - 64
- ympäristö, asetukset - 11
- ympäristö, esittely - 11
- ympäristötoimet - 11

Ä

- äänen huulisynkronointi - 45
- äänen kieli - 40
- äänenvoimakkuus, mykistäminen - 21
- äänenvoimakkuus, säätäminen - 20
- ääniasetukset - 37

