

GC9920

Ghid de inițiere rapidă



- 1 Călcatul
- 2 Călcare cu aburi
- 3 Reîmprospătarea
- 4 Funcție detartrare automată
- 5 Depozitarea

PHILIPS

Vizualizare extinsă

Descriere generală

- A** Cârlig pentru umeraș
- B** Buton de reîmprospătare
- C** Orificii de ventilare
- D** Buton orificiu de ventilare
- E** Nu ardeți husa mesei de călcat
- F** Ventilator
- G** Mâner masă
- H** Buton rabatare masă
- I** Pârghie pentru reglarea înălțimii
- J** Curea de fixare
- K** Compartiment pentru fierul de călcat
- L** Fier de călcat
- M** Ștecher de alimentare
- N** Tavă de clătire
- O** Rezervor de apă
- P** Buton de deblocare rezervor de apă
- Q** Indicator alimentare
- R** Compartiment generator de aburi
- S** Generator de aburi

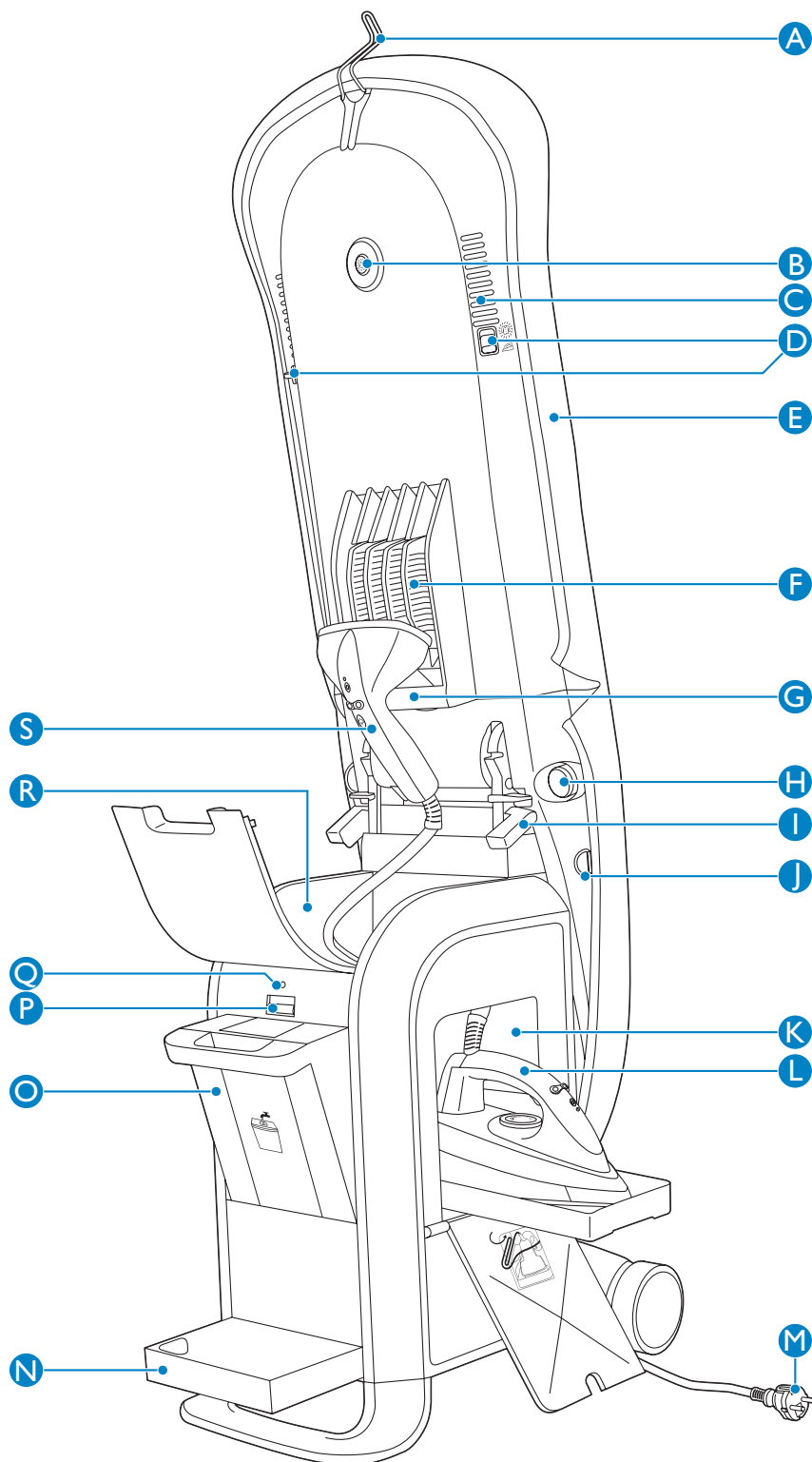

1 Călcatul

- T Activator pentru abur
- U Buton pornit/oprit cu led fier de călcat
- V Buton suflare/aspirare
- D Buton orificiu de ventilare
- I Pârghie pentru reglarea înălțimii
- H Buton rabatare masă
- J Curea de fixare
- M Ștecher de alimentare

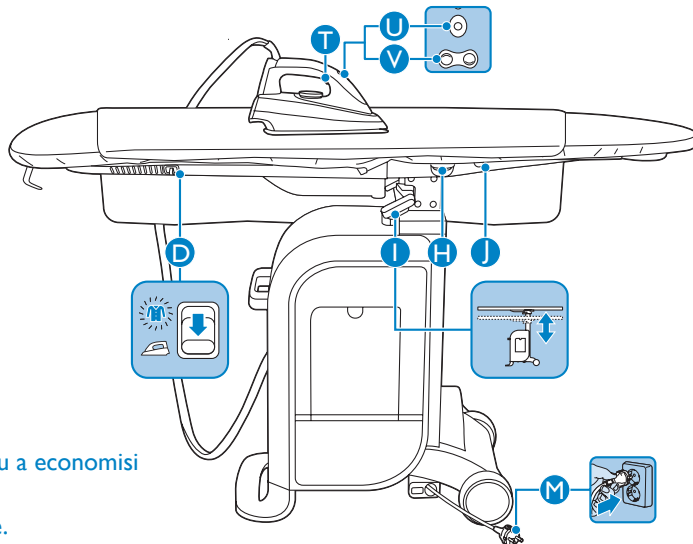

* Sfaturi și recomandări pentru călcare

- Dacă doriți să călcați cămăși, utilizați partea lată a mesei pentru a economisi timp și energie.
- Pentru a evita luciul și urmele de tighele, utilizați modul suflare.
- Pentru a menține obiectul vestimentar întins pe masă, utilizați modul aspirare.



1 Introduceți ștecherul **M** în priza de perete cu împământare. Indicatorul de alimentare se aprinde.

Umpleți rezervorul de apă.



5 Dacă doriți să călcați cu abur, poziționați termostatul la ●● sau mai mult și apăsați activatorul pentru abur **T**.

Nu direcționați niciodată aburul înspre oameni.

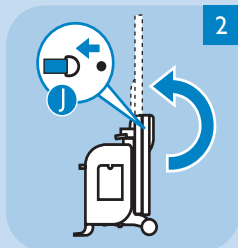

2 Desfaceți cureaua de fixare **J** și depliați masa de călcat în poziție verticală.

Poziționați ambele fante ale orificiilor de ventilare **D** la poziția călcare.

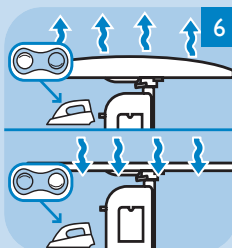

6 Dacă doriți să călcați în modul suflare, apăsați partea rotunjită a butonul de suflare/aspirare. Dacă doriți să călcați în modul aspirare, apăsați partea rotunjită a butonului de suflare/aspirare.

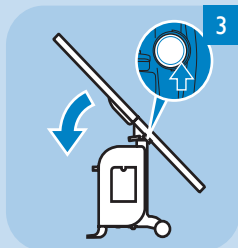

3 Apăsați butonul pentru rabatarea mesei **H** și înclinați masa în poziție orizontală.

Poziționați masa la o înălțime potrivită cu ajutorul pârghiei pentru reglarea înălțimii **I**.

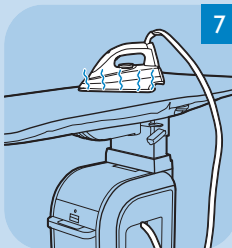

7 În timpul călcării puteți așeza în siguranță fierul încins pe husa mesei.

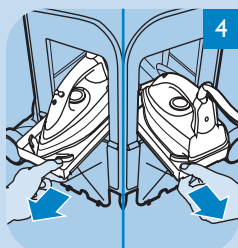

4 Scoateți fierul de călcat din compartimentul pentru fier, fie din partea dreaptă sau stângă.

Apăsați butonul de pornit/oprit al fierului de călcat **U** pentru a porni aparatul. Indicatorul de alimentare se aprinde.

După aprox. 2 minute fierul este pregătit pentru a fi utilizat.

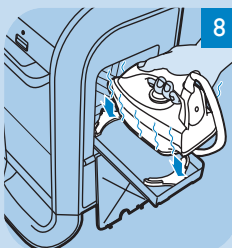

8 Puteți depozita fierul încins în compartimentul rezistent la căldură imediat după ce ați oprit fierul.

2 Călcare cu aburi

- A Cârlig pentru umerăș
- D Buton orificiu de ventilare
- U Buton pornit/oprit cu led generator de aburi
- V Buton suflare/aspirare
- T Activator pentru abur
- H Buton rabatare masă
- I Pârghie pentru reglarea înălțimii
- J Curea de fixare
- M Ștecher de alimentare

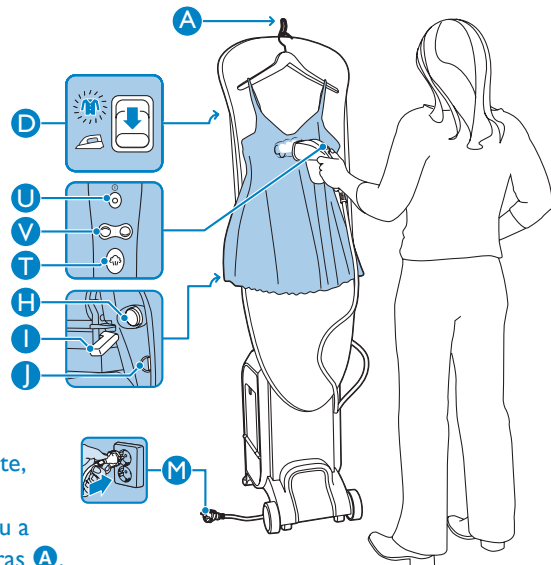

* Sfaturi și recomandări pentru călcarea cu aburi

- Generatorul de aburi este perfect pentru toate țesăturile delicate, precum mătasea, lâna și cașmirul.
- Pentru a călca cu aburi o jachetă, puneți-o direct pe masă. Pentru a călca cu aburi o bluză sau o rochie, utilizați cârligul pentru umerăș A.

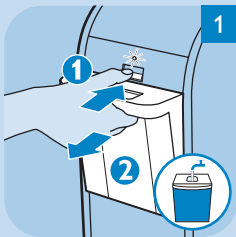

1 Introduceți ștecherul M în priza de perete cu împământare. Indicatorul de alimentare se aprinde.

Umpleți rezervorul de apă.

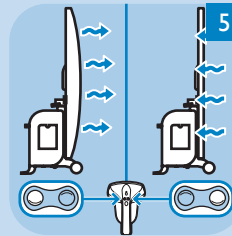

5 Dacă doriți să călcați cu abur în modul suflare, apăsați partea rotunjită a butonului de suflare/aspirare. Dacă doriți să călcați în modul aspirare, apăsați partea rotunjită a butonului de suflare/aspirare.

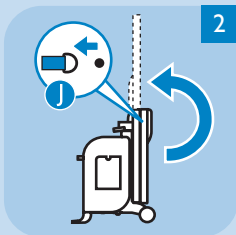

2 Desfaceți cureaua de fixare J și depliați masa de călcat în poziție verticală.

Poziționați ambele fante ale orificiilor de ventilare D la poziția călcare.

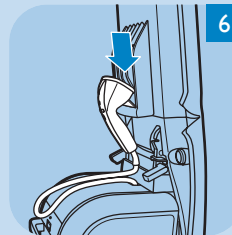

6 Puteți să atârnați cu ușurință generatorul de aburi de mânerul mesei de călcat G dacă este necesar.

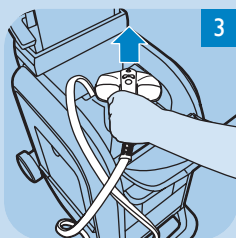

3 Scoateți generatorul de aburi din compartimentul acestuia.

Apăsați butonul de pornit/oprit al generatorului de aburi U pentru a porni aparatul. Indicatorul de alimentare se aprinde.

După aprox. 2 minute generatorul de aburi este pregătit pentru a fi utilizat.

Apăsați activatorul de abur T.

Nu direcționați niciodată aburul înspre oameni.

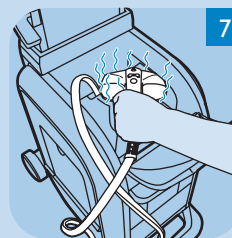

7 Puteți depozita generatorul de aburi încins în compartimentul rezistent la căldură imediat după ce ați oprit generatorul de aburi.



3 Reîmprospătarea

- B** Butonul de reîmprospătare
- C** Orificiu de ventilare
- D** Buton orificiu de ventilare
- H** Buton rabatare masă
- I** Pârghie pentru reglarea înălțimii
- J** Curea de fixare
- M** Ștecher de alimentare

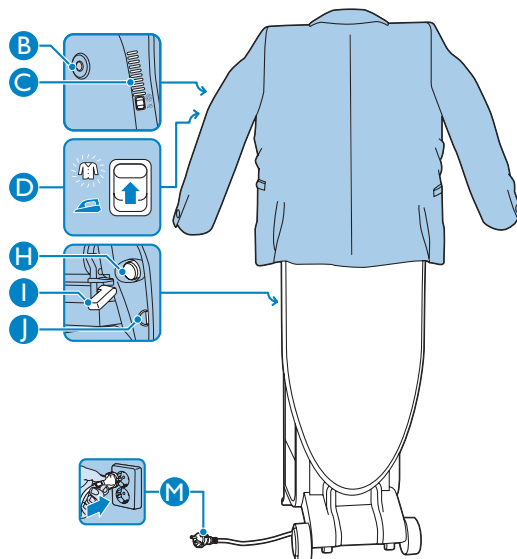

* Sfaturi și recomandări pentru reîmprospătare

- Procedura este perfectă pentru a îndepărta mirosul de alimente și de tabac din jachete, paltoane și pulovere.
- Combinați modul de reîmprospătare cu modul de călcare cu aburi pentru a reîmprospăta obiectele vestimentare și a îndepărta cutele în același timp.

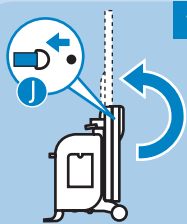

- 1** Introduceți ștecherul **M** în priza de perete cu împământare. Indicatorul de alimentare se aprinde. Desfaceți cureaua de fixare **J** și depliați masa de călcat în poziție verticală. Poziționați ambele fante ale orificiilor de ventilare **D** la poziția de reîmprospătare.

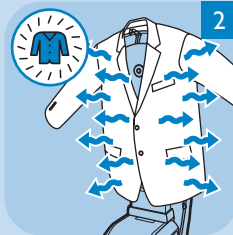

- 2** Apăsați butonul de reîmprospătare **B** de pe partea din spate a mesei de călcat. Aparatul începe să vă reîmprospăteze obiectul vestimentar. Acest proces durează 10 minute și se oprește automat.

4 Funcție detartrare automată

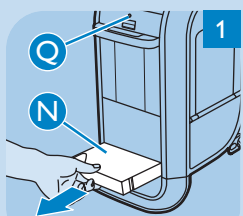

- 1** Acest aparat este echipat cu un sistem automat de detartrare. Când indicatorul de alimentare **Q** luminează intermitent, sistemul de detartrare este activ. Așteptați **3 minute** pentru ca aparatul să încheie procesul de detartrare. În timpul acestui proces, nu puteți utiliza aparatul.

Când indicatorul de alimentare **Q** încetează să mai lumineze intermitent, goliți tava de clătire **N** și reintroduceți-o. Procesul de detartrare este acum încheiat și puteți utiliza aparatul.

5 Depozitarea

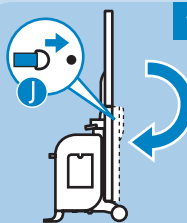

- 1** Pliăți masa de călcat în poziția de depozitare și blocați-o cu ajutorul curelelor de fixare.



- 3** Puteți muta acum cu ușurință aparatul, trăgând de mânerul mesei.

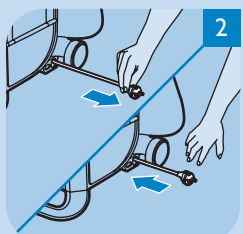

- 2** Pentru a depozita cablul, trageți brusc de acesta spre dvs. și apoi eliberați-l. Cablul se va înfășura automat.

Întrebări frecvente

În acest capitol sunt prezentate cele mai frecvente întrebări formulate în legătură cu aparatul. Dacă nu puteți găsi răspunsul la întrebarea dvs., contactați centrul de asistență pentru clienți din țara dvs.

Întrebare	Răspuns
De ce nu funcționează aparatul?	Este posibil să existe o problemă de conectare. Verificați cablul de alimentare, ștecherul și priza de perete.
De ce fierul de călcat/generatorul de aburi rămâne rece?	Este posibil ca fierul de călcat/generatorul de aburi să nu fie pornit. Scoateți fierul de călcat/generatorul de aburi din compartimentul de depozitare și apăsați o dată butonul de pornit/oprit de pe fierul de călcat/generatorul de aburi. Procesul de detartrare automată poate fi în desfășurare și tava de clătire să fie plină. Așteptați până când procesul de detartrare s-a încheiat. În timpul detartrării, indicatorul de alimentare luminează intermitent timp de 3 minute. După detartrare, indicatorul tăvii de clătire luminează intermitent și emite semnale sonore. Goliți tava de clătire și puneți-o la loc. Apoi porniți fierul de călcat/generatorul de aburi.
De ce se oprește fierul de călcat/generatorul de aburi?	Este posibil ca funcția de oprire automată să fie activată. Aparatul este oprit automat când fierul de călcat/generatorul de aburi nu a fost utilizat pentru 5 minute. Apăsați o dată butonul de pornire/oprire pentru a dezactiva funcția de oprire automată. Așteptați până când indicatorul de pe fierul de călcat/generatorul de aburi se oprește din luminat intermitent și luminează continuu.
De ce se oprește modul de reîmprospătare?	Modul de reîmprospătare funcționează timp de 10 minute și apoi se oprește automat. Apăsați butonul de reîmprospătare pentru a reporni modul de reîmprospătare.
De ce fierul de călcat/generatorul de aburi nu produce abur?	Este posibil să nu existe suficientă apă în rezervorul de apă sau rezervorul de apă nu este poziționat corect în compartimentul său. Umpleți rezervorul de apă și puneți-l înapoi corect în compartimentul rezervorului. Este posibil ca aparatul să nu fie încălzit de încins pentru a produce aburi. Încălzirea durează două minute. Așteptați până când indicatorul de pe fierul de călcat/generatorul de aburi încetează să mai lumineze intermitent și luminează continuu. Apoi apăsați activatorul pentru abur pentru a călca cu aburi. Este posibil să nu fi apăsat activatorul pentru abur. Apăsați activatorul pentru abur de pe mânerul fierului de călcat/generatorului de aburi pentru a călca cu aburi.
De ce aparatul produce zgomot?	Când auziți un sunet intermitent, apa este pompată intermitent din rezervorul de apă în fierbător. Dacă sunetul continuă să se audă pentru mult timp sau dacă devine foarte puternic, verificați mai întâi dacă rezervorul de apă este introdus corect în aparat. Dacă acesta este motivul, dar sunetul încă persistă, opriți aparatul și contactați Departamentul Clienți Philips sau furnizorul dvs. Philips local. Aparatul este echipat cu un ventilator iluminat care funcționează continuu în timpul utilizării. Acest ventilator optimizează performanțele aparatului și nu poate fi oprit.
De ce fluxul de aer este insuficient?	Butoanele orificiilor de ventilare sunt probabil în poziția greșită. În modurile de călcare și călcare cu aburi, orificiile de ventilare trebuie să fie închise prin poziționarea ambelor butoane ale orificiilor în poziția de călcare. Este normal ca aerul să iasă din orificii după ce au fost închise; acest fapt nu afectează performanțele aparatului. În modul de reîmprospătare, orificiile de ventilare trebuie să fie deschise prin setarea ambelor fante la poziția de reîmprospătare.
De ce sunt picături de apă/zone ude pe masa de călcat?	Dacă masa de călcat este utilizată pentru o perioadă prelungită de timp, prea mult abur se condensează în interiorul mesei de călcat, cauzând zone ude pe husă. După utilizare, lăsați masa de călcat depliată pentru a îi permite să se usuce. De asemenea, apăsați butonul de reîmprospătare și permiteți ventilatorului să acționeze până când aparatul se oprește automat după 10 minute. Apoi scoateți din priză și depozitați aparatul.
De ce se scurg picături de apă din fierul de călcat/generatorul de aburi?	Apa se adună în interiorul furtunului fierului de călcat/generatorului de aburi. Aceasta înseamnă că picăturile de apă ies din fierul de călcat/generatorul de aburi în timpul primelor secunde ale călcării cu aburi la începutul călcării cu aburi și după o întrerupere în timpul călcării. Reglajul de temperatură al fierului este prea scăzut. Setați termostatul fierului de călcat la două puncte sau mai multe.
De ce luminează intermitent indicatorul de alimentare de pe fierul de călcat/generatorul de aburi?	Fierul de călcat/generatorul de aburi nu este încă pregătit pentru utilizare; boilerul încă se încălzește. Așteptați 2 minute până când indicatorul oprește lumina intermitentă și luminează continuu. Apoi apăsați activatorul pentru abur de pe fierul de călcat/generatorul de aburi pentru a începe să călcați cu aburi.
De ce indicatorul rezervorului de apă luminează intermitent?	Rezervorul de apă este gol sau nu este poziționat corect. În acest caz, indicatorul rezervorului de apă luminează intermitent, aparatul emite sunete și fierul de călcat/generatorul de aburi nu produce aburi când activatorul pentru abur este apăsat. Umpleți rezervorul de apă și introduceți-l corect, împingându-l ferm în compartimentul rezervorului de apă.
De ce indicatorul de alimentare de pe aparat luminează intermitent?	Indicatorul de alimentare de pe aparat luminează intermitent în timpul procesului de detartrare, care este efectuat automat o dată la câteva sesiuni de călcare. Procesul de detartrare este creat pentru a menține aparatul fără calcar. Așteptați până când procesul de detartrare este încheiat (când indicatorul tăvii de clătire luminează intermitent și aparatul emite sunete), goliți tava de clătire și reintroduceți-o. Apoi porniți fierul de călcat/generatorul de aburi.
De ce indicatorul tăvii de clătire luminează intermitent și aparatul emite sunete?	Când procesul de detartrare este încheiat, indicatorul tăvii de clătire luminează intermitent și aparatul emite sunete. Goliți tava de clătire și reintroduceți-o înainte de a porni fierul de călcat/generatorul de aburi.
De ce iese fum din fierul de călcat/generatorul de aburi?	Este posibil să iasă fum din fierul de călcat/generatorul de aburi când utilizați aparatul pentru prima dată deoarece unele componente au fost lubrifiate ușor. Acest fum este normal și încetează după puțin timp.
Care este scopul modului suflare?	Când utilizați modul suflare, obiectul vestimentar stă pe o pernă de aer. Acesta împiedică luciul și formarea de urme ale țighelelor.
Care este scopul modului aspirare?	Când utilizați modul aspirare, obiectul vestimentar este menținut întins pe masa de călcat. Aceasta crește eficiența călcării fără cute.

Important

Citiți cu atenție acest manual de utilizare și păstrați-l pentru consultare ulterioară..

Pericol

- Nu scufundați fierul de călcat, generatorul de aburi sau aparatul în apă.

Avertisment

- Înainte de a conecta aparatul, verificați dacă tensiunea indicată pe aparat corespunde tensiunii de alimentare locale.
- Nu folosiți aparatul dacă ștecherul, cablul electric, furtunul de alimentare sau aparatul prezintă deteriorări vizibile, dacă aparatul a fost scăpat pe jos sau dacă acesta prezintă scurgeri.
- În cazul în care cablul sau furtunul de alimentare este deteriorat, trebuie înlocuit de Philips, de un centru de service autorizat Philips sau de personal calificat în domeniu pentru a evita orice accident.
- Aparatul nu trebuie lăsat nesupravegheat în timp ce este conectat la priză.
- Acest aparat nu trebuie utilizat de către persoane (inclusiv copii) care au capacități fizice, mentale sau senzoriale reduse sau sunt lipsite de experiență și cunoștințe, cu excepția cazului în care sunt supravegheați sau instruiți cu privire la utilizarea aparatului de către o persoană responsabilă pentru siguranța lor.
- Copiii trebuie supravegheați pentru a nu se juca cu aparatul.
- Nu lăsați cablul și furtunul de alimentare să intre în contact cu talpa fierului când aceasta este încălzită.
- Dacă iese abur din tava de clătire în timpul utilizării, opriți aparatul și contactați un centru de service autorizat de către Philips.

Atenție

- Conectați aparatul numai la o priză de perete cu împământare.
- Verificați cu regularitate furtunul de alimentare și cablul, pentru a vă asigura că nu prezintă deteriorări.
- Nu îndepărtați husa mesei de călcat în timp ce călcați sau imediat după utilizare. Permiteți mereu aparatului să se răcească suficient înainte de a îndepărta husa.
- Talpa fierului de călcat se încinge foarte tare și poate cauza arsuri la atingere.
- Când ați terminat de călcat/călcat cu aburi, când curățați aparatul și de asemenea atunci când părăsiți aparatul chiar și pentru puțin timp, scoateți ștecherul din priză.
- Nu mutați aparatul în timpul utilizării.

- Nu utilizați aparatul cu țesături foarte ude.
- Așezați și utilizați întotdeauna fierul de călcat pe o suprafață orizontală, plată și stabilă.
- Nu puneți o bucată de material, folie sau orice altă husă peste aparat imediat după utilizare.
- Transportați mereu aparatul în poziția de depozitare cu masa de călcat pliată și cureaua de fixare montată corect.
- Acest aparat este conceput doar pentru uz casnic. Nu expuneți aparatul agenților atmosferici (de ex. ploaie, soare, frig).

Tipul de apă recomandată

- Nu turnați parfum, oțet, amidon, agenți de detartrare, aditivi de călcare sau alte substanțe chimice în rezervorul de apă.
- Puteți utiliza apă de la robinet. Dacă apa de la robinet din zona dvs. este foarte dură, vă recomandăm să o amestecați cu o cantitate egală de apă distilată sau să utilizați numai apă distilată.

Protecția mediului



Nu aruncați aparatul împreună cu gunoii menajer la sfârșitul duratei de funcționare, ci predați-l la un punct de colectare autorizat pentru reciclare. În acest fel, veți ajuta la protejarea mediului înconjurător.

Câmpuri electromagnetice (EMF)

Acest aparat Philips respectă toate standardele referitoare la câmpuri electromagnetice (EMF). Dacă este manevrat corespunzător și în conformitate cu instrucțiunile din acest manual, aparatul este sigur conform dovezilor științifice disponibile în prezent.

Garanție și service

Pentru informații suplimentare sau în cazul altor probleme, vă rugăm să vizitați site-ul Philips la www.philips.com sau să contactați Departamentul Clienți din țara dvs. (găsiți numărul de telefon în garanția internațională). Dacă în țara dvs. nu există un astfel de departament, deplasați-vă la furnizorul dvs. Philips local Domestic Appliances and Personal Care BV.



www.philips.com

 100% recycled paper
100% papier recyclé

4239.000.6936.1