

Produktregistrierung und Support unter  
[www.philips.com/welcome](http://www.philips.com/welcome).

**GoGear**

SA2MUS08

SA2MUS16

SA2MUS32



---

DE Benutzerhandbuch

---

**PHILIPS**

# Inhaltsangabe

<b>1 Wichtige Sicherheitshinweise</b>	<b>3</b>
Allgemeine Wartung	3
Wiederverwertung des Produkts	6
<b>2 Ihr neuer MUSE</b>	<b>8</b>
Lieferumfang	8
<b>3 Erste Schritte</b>	<b>9</b>
Übersicht über Bedienelemente und Anschlüsse	9
Sperren der Touch-Oberfläche	9
Beschränkung der Lautstärke	9
Übersicht über das Home-Menü	10
Organisieren des Home-Menüs	10
Anschließen und Laden	11
Anschließen des MUSE an einen Computer	11
Erstinstallation von Philips Songbird	11
Erneute Installation von Philips Songbird (nach der Erstinstallation)	11
Akkustandsanzeige	12
Auf dem MUSE gespeicherte Software	12
Auf dem MUSE gespeicherte Dateien	12
<b>4 Aktualisieren des MUSE</b>	<b>13</b>
Manuelles Überprüfen/Aktualisieren der Firmware	13
<b>5 MUSE ein- und ausschalten</b>	<b>14</b>
Automatische Abschaltung	14
<b>6 Philips Songbird</b>	<b>15</b>
Eine Mediathek erstellen	15
Rippen von CDs	15
Einrichten der Optionen zum Rippen von CDs	15
Importieren von Mediendateien aus einem Verzeichnis	15
Importieren von Medien über iTunes	16
Exportieren von Medien in iTunes	16

Abrufen von Inhalten aus Online-Quellen	16
Importieren von Aufnahmen vom MUSE	16
Durchsuchen Ihrer Mediathek	16
Organisieren und Verwalten der Songbird-Mediathek	17
Verwalten der Medien mit Songbird	17
Entfernen von Dateien aus der Songbird-Mediathek	17
Medien löschen	17
Überwachen eines Ordners durch Songbird	17
Abrufen von Albumcovern	18
Playlisten	18
Erstellen einer Wiedergabeliste	18
Hinzufügen von Titeln zu einer Wiedergabeliste	18
Entfernen von Titeln aus der Wiedergabeliste	18
Ändern des Erscheinungsbilds der Songbird-Mediathek	19
Formatieren des MUSE (Löschen aller Musiktitel und Daten)	19
Reparieren des MUSE (Wiederherstellen der Werkseinstellungen)	19
<b>7 Musik</b>	<b>20</b>
Hinzufügen von Musik zum MUSE	20
Übersicht über die Musiksteuerung	20
Durchsuchen von Musikalben	20
Musikwiedergabe	20
Anpassen der Musikbibliotheksanzeige	21
Löschen des momentan wiedergegebenen Titels	21
Löschen eines oder mehrerer Musiktitel	22
<b>8 Audiobooks</b>	<b>23</b>
Übertragen von Hörbüchern auf den MUSE	23
Übersicht über die Hörbuch-Bedienelemente	23
Durchsuchen der Hörbücher	24
Abspielen von Audiobooks	24
Anpassen der Hörbuchbibliotheksanzeige	24

<b>9</b>	<b>BBC iPlayer (nur in Großbritannien verfügbar)</b>	<b>25</b>
<b>10</b>	<b>Video</b>	<b>28</b>
	Hinzufügen von Videos zum MUSE	28
	Übersicht über die Videosteuerung	28
	Durchsuchen von Videoalben	28
	Wiedergeben von Videos	28
	Wiedergeben von Videos auf Ihrem HD-Fernsehgerät	29
	Anpassen der Videobibliotheksanzeige	30
	Löschen des momentan wiedergegebenen Videos	30
	Löschen eines oder mehrerer Videos	30
<b>11</b>	<b>Bilder</b>	<b>31</b>
	Übertragen von Bildern auf den MUSE	31
	Übersicht über die Bildsteuerung	31
	Durchsuchen von Bilderalben	31
	Anzeige von Bildern	31
	Erweiterte Bildanzeige	32
	Anzeigen von Bildern auf Ihrem Fernsehgerät	32
	Löschen des momentan angezeigten Bilds	33
	Löschen eines oder mehrerer Bilder	33
<b>12</b>	<b>Radio</b>	<b>34</b>
	UKW-Radiosender wiedergeben	34
	Automatisches Abstimmen voreingestellter Radiosender	34
	Manuelles Einstellen eines Radiosenders	34
<b>13</b>	<b>Aufnahmen</b>	<b>35</b>
	Aufnahmen von UKW-Radio (Nur bei einigen Versionen verfügbar)	35
	Aufnahmen von Audio/Sprache	35
	Wiedergeben von Aufnahmen	36
	Übertragen der Aufnahmen auf einen Computer	36
	Löschen der momentan wiedergegebenen Aufnahme	36
	Löschen einer oder mehrerer Aufnahmen	37

<b>14</b>	<b>SD-Karte</b>	<b>38</b>
	Einsetzen einer SD-Karte	38
	Importieren von Dateien von einer microSD-Karte	38
	Zugreifen auf Dateien auf einer microSD-Karte	38
<b>15</b>	<b>Textanzeige</b>	<b>39</b>
	Anzeige von Textdateien	39
<b>16</b>	<b>Verwenden des MUSE zum Übertragen von Datendateien</b>	<b>40</b>
<b>17</b>	<b>Einstellungen</b>	<b>41</b>
<b>18</b>	<b>Technische Daten</b>	<b>43</b>
	Systemanforderungen	43
<b>19</b>	<b>Glossar</b>	<b>44</b>

**Benötigen Sie Hilfe?**

Besuchen Sie [www.philips.com/welcome](http://www.philips.com/welcome).  
Hier finden Sie hilfreiches Material wie beispielsweise das Benutzerhandbuch, neue Software-Aktualisierungen und Antworten auf häufig gestellte Fragen.

# 1 Wichtige Sicherheitshinweise

## Allgemeine Wartung

Die Übersetzung dieses Dokuments dient nur der Referenz.

Im Falle von Inkonsistenzen zwischen der englischen und der übersetzten Version, gilt die englische Version.



### Achtung

- So vermeiden Sie Schäden und Fehlfunktionen:
- Setzen Sie das Gerät nicht zu starker Wärme durch Heizungen oder direktem Sonnenlicht aus.
- Lassen Sie das Gerät nicht herunterfallen oder andere Gegenstände darauf fallen.
- Tauchen Sie das Gerät nicht in Wasser. Vermeiden Sie den Kontakt von Kopfhörerbuchse oder Batteriefach mit Wasser. In das Gerät eindringendes Wasser kann schwere Schäden verursachen.
- Eingeschaltete Mobiltelefone in der Nähe können Störungen verursachen.
- Sichern Sie Ihre Dateien. Stellen Sie sicher, dass Sie die heruntergeladenen Originaldateien speichern. Philips haftet nicht für den Verlust von Daten, wenn das Gerät beschädigt ist bzw. die Daten nicht lesbar sind.
- Verwalten (übertragen, löschen usw.) Sie Ihre Musikdateien ausschließlich mit der mitgelieferten Musiksoftware, um Probleme zu vermeiden.
- Verwenden Sie keine Reinigungsmittel, die Alkohol, Ammoniak, Benzol oder Scheuermittel enthalten, da das Gerät durch diese Mittel beschädigt werden könnte.

### Betriebs- und Lagertemperatur

- Die optimale Temperatur für den Betrieb des Geräts liegt zwischen 0 und 35 °C.
- Die optimale Temperatur für die Aufbewahrung des Geräts liegt zwischen -20 und 45 °C.
- Niedrige Temperaturen können die Lebensdauer des Akkus verkürzen.

### Ersatzteile/Zubehör:

Besuchen Sie [www.philips.com/support](http://www.philips.com/support), um Ersatzteile oder Zubehör zu bestellen.

### Gehörschutz



#### Wählen Sie eine moderate Lautstärke:

Das Verwenden von Kopfhörern bei hoher Lautstärke kann Ihrem Gehör schaden. Dieses Produkt kann Töne in einem Dezibelbereich wiedergeben, der bei einem gesunden Menschen bereits nach weniger als einer Minute zum Hörverlust führen kann. Der höhere Dezibelbereich ist für Personen gedacht, die bereits unter einer Beeinträchtigung ihres Hörvermögens leiden.

Die Lautstärke kann täuschen. Die als "angenehm" empfundene Lautstärke erhöht sich mit der Zeit. Deswegen kann es vorkommen, dass nach längerem Zuhören als "normal" empfunden wird, was in Wirklichkeit sehr laut und für Ihr Gehör schädlich ist. Um diesen Effekt zu vermeiden, sollten Sie die Lautstärke vor der Eingewöhnung auf einen sicheren Lautstärkepegel einstellen und diese Einstellung nicht mehr verändern.

So finden Sie Ihren sicheren Lautstärkepegel: Stellen Sie den Lautstärkeregler auf eine geringe Lautstärke.

Erhöhen Sie langsam die Lautstärke, bis der Ton klar und deutlich zu hören ist.

Hören Sie nur eine angemessene Zeit:

Bei sehr intensiver Nutzung kann auch eine "sichere" Lautstärke zu Gehörschäden führen.

Verwenden Sie deshalb Ihre Geräte in vernünftiger Weise, und pausieren Sie in angemessenen Zeitabständen.

Beachten Sie bei der Verwendung von Kopfhörern folgende Richtlinien.

Hören Sie nur bei angemessener Lautstärke und nur eine angemessene Zeit lang.

Achten Sie darauf, dass Sie den Lautstärkepegel auch nach der Eingewöhnungsphase unverändert lassen.

Stellen Sie die Lautstärke nur so hoch ein, dass Sie Umgebungsgeräusche noch wahrnehmen können.

In potenziell gefährlichen Situationen sollten Sie sehr vorsichtig sein oder die Verwendung kurzzeitig unterbrechen.

Verwenden Sie die Kopfhörer nicht, während Sie ein motorisiertes Fahrzeug führen, Fahrrad oder Skateboard fahren usw. Dies könnte für den Straßenverkehr gefährlich sein und ist in vielen Ländern verboten.

### **Modifizierungen**

Nicht vom Hersteller genehmigte Modifizierungen können die Betriebserlaubnis des Benutzers für dieses Gerät aufheben.

### **Copyright-Hinweis**

Alle anderen Marken und Produktnamen sind Marken der jeweiligen Unternehmen und Organisationen.

Das unbefugte Kopieren von Aufnahmen, die aus dem Internet heruntergeladen wurden oder auf einer CD enthalten sind, stellt einen Verstoß gegen das Urheberrecht und internationale Verträge dar.

Das unbefugte Kopieren von kopiergeschütztem Material wie z. B. Computerprogrammen, Dateien, Sendungen und Tonaufnahmen kann eine Urheberrechtsverletzung und somit eine Straftat darstellen. Dieses Gerät darf für solche Zwecke nicht verwendet werden.

Windows Media und das Windows-Logo sind eingetragene Marken der Microsoft Corporation in den USA und/oder anderen Ländern.

**Zeigen Sie Verantwortungsgefühl!**

**Respektieren Sie Urheberrechte.**



Wir bei Philips respektieren das geistige Eigentum anderer und bitten unsere Kunden, dies ebenfalls zu tun.

Multimedia-Inhalte aus dem Internet werden möglicherweise ohne die Genehmigung des eigentlichen Urheberrechtsinhabers erstellt und verbreitet.

Das nicht genehmigte Kopieren und Verbreiten von Inhalten verstößt eventuell in vielen Ländern (auch in Ihrem Land) gegen Urheberrechte.

Sie sind für die Einhaltung von Urheberrechten mitverantwortlich.

Sie sollten nur lizenzfreie oder korrekt lizenzierte Video-Streams auf Ihren PC herunterladen und auf Ihren tragbaren Player aufnehmen oder übertragen. Sie dürfen diese Inhalte ausschließlich für den privaten, nicht kommerziellen Gebrauch verwenden und müssen die Hinweise zum Urheberrecht respektieren, die möglicherweise vom Urheberrechtsinhaber angegeben wurden. Solche Hinweise beinhalten möglicherweise das Verbot, weitere Kopien zu erstellen. Video-Streams können einen Kopierschutz enthalten, der das weitere Kopieren verhindert. In diesen Fällen funktioniert die Aufnahmefunktion nicht, und Ihnen wird eine entsprechende Meldung angezeigt.

### **Datenspeicherung**

Philips möchte die Qualität Ihres Produkts und die Benutzerfreundlichkeit verbessern. Um das Nutzungsprofil dieses Geräts nachzuvollziehen, zeichnet das Gerät Informationen/Daten im permanenten Speicher des Geräts auf. Diese Daten dienen zur Erkennung und Aufdeckung von Fehlern oder Problemen, die Sie als Benutzer während der Verwendung des Geräts stören können. Zu den gespeicherten Daten gehören beispielsweise die Dauer der Wiedergabe im Musikmodus, die Häufigkeit eines niedrigen Batteriestands usw. Die gespeicherten Daten sagen nichts über die Inhalte, Medien oder Downloadquellen aus, die auf dem Gerät verwendet wurden. Die gespeicherten Daten werden NUR dann abgerufen und verwendet, wenn das Gerät an das Philips Service Center gesendet wird, und dienen NUR zur Vereinfachung der

Fehlerfindung und -verhinderung. Die Daten werden dem Benutzer nach dessen erster Aufforderung zur Verfügung gestellt.

### Monkey's Audio decoder

- ① The Monkey's Audio SDK and source code can be freely used to add APE format playback, encoding, or tagging support to any product, free or commercial. Use of the code for proprietary efforts that don't support the official APE format require written consent of the author.
- ② Monkey's Audio source can be included in GPL and open-source software, although Monkey's Audio itself will not be subjected to external licensing requirements or other viral source restrictions.
- ③ Code changes and improvements must be contributed back to the Monkey's Audio project free from restrictions or royalties, unless exempted by express written consent of the author.
- ④ Any source code, ideas, or libraries used must be plainly acknowledged in the software using the code.
- ⑤ Although the software has been tested thoroughly, the author is in no way responsible for damages due to bugs or misuse.

If you do not completely agree with all of the previous stipulations, you must cease using this source code and remove it from your storage device.

### FLAC decoder

Copyright (C) 2000,2001,2002,2003,2004,2005, 2006,2007,2008,2009 Josh Coalson

Redistribution and use in source and binary forms, with or without modification, are permitted provided that the following conditions are met:

- Redistributions of source code must retain the above copyright notice, this list of conditions and the following disclaimer.
- Redistributions in binary form must reproduce the above copyright notice, this list of conditions and the following disclaimer in the documentation and/or other materials provided with the distribution.
- Neither the name of the Xiph.org Foundation nor the names of its contributors may be used to endorse or promote products derived from this software without specific prior written permission.

THIS SOFTWARE IS PROVIDED BY THE COPYRIGHT HOLDERS AND CONTRIBUTORS "AS IS" AND ANY EXPRESS OR IMPLIED WARRANTIES, INCLUDING, BUT NOT LIMITED TO, THE IMPLIED WARRANTIES OF MERCHANTABILITY AND FITNESS FOR A PARTICULAR PURPOSE ARE DISCLAIMED. IN NO EVENT SHALL THE FOUNDATION OR CONTRIBUTORS BE LIABLE FOR ANY DIRECT, INDIRECT, INCIDENTAL, SPECIAL, EXEMPLARY, OR CONSEQUENTIAL DAMAGES (INCLUDING, BUT NOT LIMITED TO, PROCUREMENT OF SUBSTITUTE GOODS OR SERVICES; LOSS OF USE, DATA, OR PROFITS; OR BUSINESS INTERRUPTION) HOWEVER CAUSED AND ON ANY THEORY OF LIABILITY, WHETHER IN CONTRACT, STRICT LIABILITY, OR TORT (INCLUDING NEGLIGENCE OR OTHERWISE) ARISING IN ANY WAY OUT OF THE USE OF THIS SOFTWARE, EVEN IF ADVISED OF THE POSSIBILITY OF SUCH DAMAGE.

### © 2009, Xiph.Org Foundation

Redistribution and use in source and binary forms, with or without modification, are permitted provided that the following conditions are met:

- Redistributions of source code must retain the above copyright notice, this list of conditions and the following disclaimer.

- Redistributions in binary form must reproduce the above copyright notice, this list of conditions and the following disclaimer in the documentation and/or other materials provided with the distribution.
- Neither the name of the Xiph.org Foundation nor the names of its contributors may be used to endorse or promote products derived from this software without specific prior written permission.

This software is provided by the copyright holders and contributors "as is" and any express or implied warranties, including, but not limited to, the implied warranties of merchantability and fitness for a particular purpose are disclaimed. In no event shall the foundation or contributors be liable for any direct, indirect, incidental, special, exemplary, or consequential damages (including, but not limited to, procurement of substitute goods or services; loss of use, data, or profits; or business interruption) however caused and on any theory of liability, whether in contract, strict liability, or tort (including negligence or otherwise) arising in any way out of the use of this software, even if advised of the possibility of such damage

### XPAT XML Parser

Copyright (c) 1998, 1999, 2000 Thai Open Source Software Center Ltd

Permission is hereby granted, free of charge, to any person obtaining a copy of this software and associated documentation files (the "Software"), to deal in the Software without restriction, including without limitation the rights to use, copy, modify, merge, publish, distribute, sub-license, and/or sell copies of the Software, and to permit persons to whom the Software is furnished to do so, subject to the following conditions:

The above copyright notice and this permission notice shall be included in all copies or substantial portions of the Software.

THE SOFTWARE IS PROVIDED "AS IS", WITHOUT WARRANTY OF ANY KIND, EXPRESS OR IMPLIED, INCLUDING BUT NOT LIMITED TO THE WARRANTIES OF MERCHANTABILITY, FITNESS FOR A PARTICULAR PURPOSE AND NON-INFRINGEMENT. IN NO EVENT SHALL THE AUTHORS OR COPYRIGHT HOLDERS BE LIABLE FOR ANY CLAIM, DAMAGES OR OTHER LIABILITY, WHETHER IN AN ACTION OF CONTRACT, TORT OR OTHERWISE, ARISING FROM, OUT OF OR IN CONNECTION WITH THE SOFTWARE OR THE USE OR OTHER DEALINGS IN THE SOFTWARE.

---

## Wiederverwertung des Produkts

Ihr Gerät wurde unter Verwendung hochwertiger Materialien und Komponenten entwickelt und hergestellt, die recycelt und wiederverwendet werden können. Befindet sich das Symbol einer durchgestrichenen Abfalltonne auf Rädern auf dem Gerät, bedeutet dies, dass für dieses Gerät die Europäische Richtlinie 2002/96/EG gilt.



Entsorgen Sie dieses Produkt nie mit dem restlichen Hausmüll. Bitte informieren Sie sich über die örtlichen Bestimmungen zur getrennten Entsorgung von elektrischen und elektronischen Produkten. Durch die korrekte Entsorgung Ihrer Altgeräte werden Umwelt und Menschen vor möglichen negativen Folgen geschützt.

## **Warnung**

- Durch Entnahme des integrierten Akkus verirken Sie die Garantie. Außerdem kann das Produkt dadurch beschädigt werden.
- Bei den folgenden Anweisungen handelt es sich um Anweisungen zur Demontage und Entsorgung des Geräts nach Ende der Lebensdauer des Produkts.

Ihr Produkt enthält einen integrierten wiederaufladbaren Akku, der der europäischen Richtlinie 2006/66/EG unterliegt. Dieser darf nicht mit dem normalen Haushaltsmüll entsorgt werden.



Um die Funktionalität und die Sicherheit des Produkts zu bewahren, bringen Sie Ihr Produkt zu einer öffentlichen Sammelstelle oder einem Kundendienstcenter. Dort kann ein Fachmann den Akku wie abgebildet entfernen:

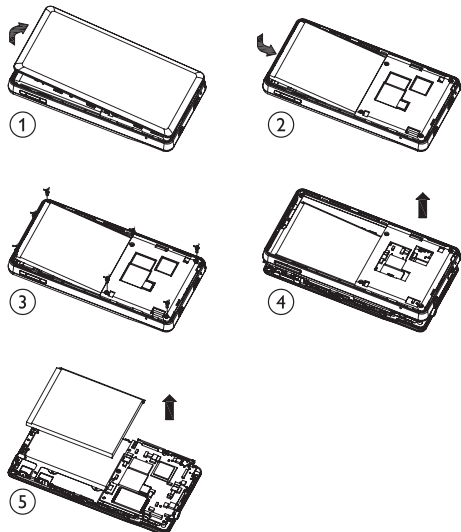

Bitte informieren Sie sich über die örtlichen Bestimmungen zur getrennten Entsorgung von Batterien. Durch die korrekte Entsorgung von

Batterien werden Umwelt und Menschen vor möglichen negativen Folgen geschützt.

### **Hinweis für die Europäische Union**

Dieses Produkt entspricht den Richtlinien der Europäischen Union zu Funkstörungen.



## 2 Ihr neuer MUSE

### Hinweis

- Die Abbildungen dienen lediglich als Referenz. Philips behält sich das Recht vor, Farbe/Design ohne Ankündigung zu ändern.

Mit dem MUSE haben Sie folgende Möglichkeiten:

- Musik wiedergeben
- Anzeige von Bildern
- Videos wiedergeben
- Wiedergabe von UKW-Radiosendern
- Erstellung von Aufnahmen
- Lesen von Text

### Lieferumfang

Überprüfen Sie, ob Sie die folgenden Artikel erhalten haben:

Player



Ohrhörer

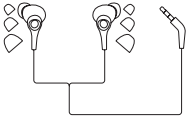

USB-Kabel









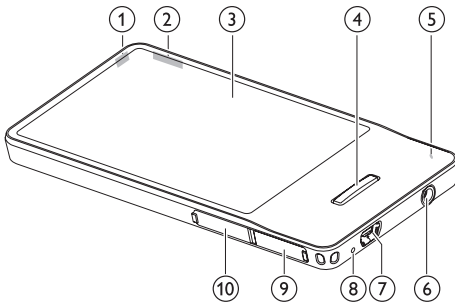

Kurzanleitung



# 3 Erste Schritte

## Übersicht über Bedienelemente und Anschlüsse





① 	Gedrückt halten: MUSE ein-/ausschalten
② 	Drücken: Lautstärke erhöhen/verringern Gedrückt halten: Lautstärke schnell erhöhen/verringern
③ 	Display
④ 	Zurückkehren zum Home-Menü
⑤ 	Mikrofon
⑥ 	Kopfhörerbuchse
⑦ 	USB-Buchse
⑧ 	Zurücksetzen des MUSE
⑨ 	HDMI-Buchse
⑩ 	microSD-Steckplatz

### Tipp

- Weitere, detaillierte Informationen zur Modus-spezifischen Steuerung finden Sie in diesem Benutzerhandbuch in der Übersicht zu Beginn des Kapitels über Modi (Musik, Video etc.)

## Sperren der Touch-Oberfläche

Sie können die Touch-Oberfläche des MUSE sperren:



- 1 Drücken Sie zum Sperren der Touch-Oberfläche die Taste   
↳ Der Bildschirm schaltet sich aus.  
↳ Die gesamte Touch-Oberfläche ist gesperrt (die Lautstärkeregler funktionieren weiterhin).
- 2 Um den Bildschirm wieder einzuschalten, drücken Sie eine dieser Tasten:
  - 
  - 
- 3 Führen Sie einen Finger über die senkrechte Sperrleiste des Bildschirms, um die Touch-Oberfläche zu entsperren.  
↳ Die gesamte Touch-Oberfläche ist entsperrt.

## Beschränkung der Lautstärke

### Achtung

- Eine hohe Lautstärke kann zu Hörschäden führen.





Sie können die Lautstärke des MUSE so einstellen, dass die maximale Lautstärke begrenzt ist.







- 1 Tippen Sie während der Musikwiedergabe auf , und wählen Sie **[Lautstärkebegrenzung]**.
- 2 Führen Sie den auf dem Bildschirm angezeigten Lautstärkeregler mit einem Finger auf den entsprechenden Lautstärkepegel auf der Leiste.  
↳ Haben Sie eine Lautstärkegrenze eingestellt, kann der MUSE diese auch dann nicht überschreiten, wenn Sie die Lautstärketaste  drücken.

So können Sie wieder die maximale Lautstärke einstellen:

- 1 Tippen Sie während der Musikwiedergabe auf , und wählen Sie [Lautstärkebegrenzung].
- 2 Führen Sie den auf dem Bildschirm angezeigten Lautstärkereglер mit einem Finger auf die maximale Einstellung auf der Leiste.

## Übersicht über das Home-Menü

Hauptfunktionen	Modus	Aktion
	Musik	Wiedergabe digitaler Audio-Titel
	Video	Wiedergabe von Videos
	Bilder	Anzeige von Bildern
	UKW-Radio	Wiedergabe von UKW-Radiosendern

Zusätzliche Funktionen	Modus	Aktion
	Aufnahmen	Erstellen oder Wiedergeben von Aufnahmen
	Audible	Wiedergabe von Hörbüchern
	Text	Anzeige von Textdateien
	Ordner	Anzeige von Dateien in Ordnern
	Einstellungen	Anpassen der Einstellungen des MUSE
	microSD-Karte <sup>1</sup>	Anzeigen der Inhalte auf microSD-Karten

### Hinweis

- <sup>1</sup> Die microSD-Karte wird im Menü angezeigt, nachdem Sie eine microSD-Karte in den microSD-Kartensteckplatz eingesetzt haben.

## Organisieren des Home-Menü

Im Home-Menü finden Sie die vier Hauptfunktionen im oberen und die Zusatzfunktionen im unteren Bereich. Sie können die entsprechenden Symbole untereinander vertauschen und so das Home-Menü zur einfachen Nutzung neu anordnen.

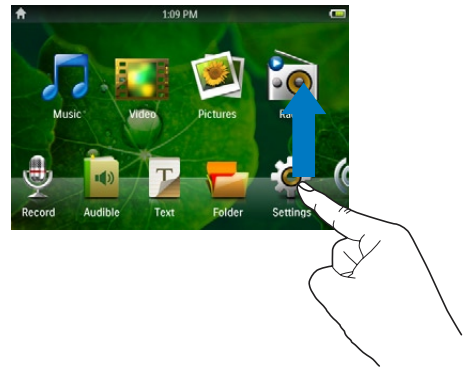

So vertauschen Sie zwei Symbole:

- 1 Prüfen Sie, wo sich die Symbole befinden:
  - Ein Symbol unten und das andere oben;
  - oder beide Symbole unten.
- 2 Tippen Sie eines der Symbole an, und halten Sie es gedrückt, um es zu entsperren.
  - **Tippen Sie bei Bedarf auf das Symbol unten, und halten Sie es gedrückt.**  
↳ Der Bildschirm wird dunkler.
- 3 Schieben Sie das eine Symbol über das andere.
- 4 Lassen Sie das Symbol los.
  - ↳ Die Symbole befinden sich jetzt an der jeweils anderen Stelle.
  - ↳ Der Bildschirm wird wieder hell.

## Anschließen und Laden

Der MUSE verfügt über einen integrierten Akku, der über den USB-Anschluss eines Computers aufgeladen werden kann (USB-Kabel ist im Lieferumfang enthalten).

### Hinweis

- Wenn Sie den MUSE an einen Computer anschließen, werden Sie aufgefordert, Folgendes auszuwählen:
- **[Laden und übertragen]** oder **[Laden und wiedergeben]**.
- Der MUSE wendet automatisch **[Laden und übertragen]** an, wenn keine neue Auswahl getroffen wird.

## Anschließen des MUSE an einen Computer

- 1 Schließen Sie den USB-Stecker des mitgelieferten USB-Kabels an einen unbenutzten USB-Port Ihres Computers an.
- 2 Stecken Sie den kleinen USB-Stecker in die kleine USB-Buchse an Ihrem MUSE.
- 3 Schalten Sie Ihren Computer ein.  
↳ Der MUSE wird geladen.

## Erstinstallation von Philips Songbird

Wenn Sie den MUSE erstmals an den PC anschließen, wird ein Popup-Fenster angezeigt:

- 1 Wählen Sie **Install Philips Songbird**.
- 2 Befolgen Sie die Anweisungen auf dem Bildschirm, um die Installation abzuschließen.

### Hinweis

- Für die Installation müssen Sie den Lizenzbedingungen zustimmen.

Wenn das Popup-Fenster nicht automatisch angezeigt wird:

- 1 Wählen Sie **Arbeitsplatz** (Windows XP/Windows 2000)/**Computer** (Windows Vista/Windows 7).
- 2 Klicken Sie mit der rechten Maustaste auf das Symbol für den **Philips GoGear MUSE**.
- 3 Wählen Sie **Install Philips Songbird (Setup.exe)**.
- 4 Befolgen Sie die Anweisungen auf dem Bildschirm, um die Installation abzuschließen.

### Hinweis

- Für die Installation müssen Sie den Lizenzbedingungen zustimmen.

## Erneute Installation von Philips Songbird (nach der Erstinstallation)

### Wichtig!

Das Installationsprogramm für Philips Songbird ist auf dem MUSE gespeichert.

Um Speicherplatz für Ihre Medieninhalte auf dem MUSE freizugeben, wird die Installationsdatei während der Erstinstallation automatisch gelöscht.





Möchten Sie die Software nach der Erstinstallation erneut installieren, führen Sie folgende Schritte aus:

- 1 Schließen Sie den MUSE an Ihren Computer an.
- 2 Stellen Sie sicher, dass der Computer über eine Internetverbindung verfügt, und öffnen Sie Windows Explorer.
- 3 Klicken Sie in Windows Explorer mit der rechten Maustaste auf den MUSE, und wählen Sie die Option für die Installation von **Philips Songbird** aus.  
↳ Der Computer lädt die Installationsdatei aus dem Internet herunter.
- 4 Befolgen Sie die Anweisungen auf dem Bildschirm, um die Installation abzuschließen.

---

## Akkustandsanzeige

Auf dem Display wird der ungefähre Ladezustand wie folgt angezeigt:

				
100 %	75 %	50 %	25 %	0 %

- ↳ Ein blinkender Akku-Bildschirm weist auf einen niedrigen Ladestand des Akkus hin. Nach 60 Sekunden werden alle Einstellungen des Players gespeichert und der Player ausgeschaltet.

### Hinweis

- Akkus verfügen über eine begrenzte Anzahl von Ladezyklen. Die Akkulebensdauer und die Anzahl der Ladezyklen variieren je nach Verwendung und Einstellungen.
- Wenn der Ladevorgang abgeschlossen ist, stoppt die Ladeanimation. Das Symbol  wird angezeigt.

### Tipp

- Sie können den Akku schonen und so die Wiedergabezeit des MUSE verlängern. Legen Sie dazu unter **\* > [Displayeinstellungen]** > **[Display abschalten]** die kürzeste Zeiteinstellung fest.

---

## Auf dem MUSE gespeicherte Software

Im Lieferumfang des MUSE ist folgende Software enthalten:

- **Philips Songbird** (hilft Ihnen bei der Aktualisierung der Firmware des MUSE und der Übertragung von Mediendateien).

---

## Auf dem MUSE gespeicherte Dateien

Die folgenden Dateien werden auf den MUSE geladen:

- Betriebsanleitung
- Häufig gestellte Fragen (FAQ)

# 4 Aktualisieren des MUSE

Der MUSE wird durch ein internes Programm gesteuert, das Firmware genannt wird. Es ist möglich, dass seit Ihrem Kauf des MUSE neuere Firmwareversionen veröffentlicht wurden. Mit dem Softwareprogramm **Philips Songbird** können Sie über Ihren Computer nach Firmwareupdates suchen, die im Internet zur Verfügung stehen.

Installieren Sie **Philips Songbird** auf dem Computer (siehe Kapitel **Installieren der Software**), und befolgen Sie den Anweisungen zum Aktualisieren (siehe Kapitel **Manuelles Überprüfen/Aktualisieren der Firmware**).

## Hinweis

- Ihre Musikdateien werden durch ein Firmwareupdate nicht beeinträchtigt.

## Manuelles Überprüfen/ Aktualisieren der Firmware

- 1 Stellen Sie sicher, dass Ihr Computer mit dem Internet verbunden ist.
- 2 Schließen Sie den MUSE an den Computer an (Anweisungen finden Sie im Abschnitt **Anschließen und Aufladen**).
- 3 Klicken Sie auf dem Computer auf **Start > Programme > Philips > Philips Songbird**, um die Anwendung Philips Songbird zu starten.
- 4 Klicken Sie im Player-Bereich auf MUSE. Wählen Sie dann im Popup-Fenster **Tools (Extras) > Check for updated firmware** (Nach aktualisierter Firmware suchen).
  - ↳ **Philips Songbird** sucht nach Updates und installiert neue Firmware aus dem Internet (falls verfügbar).
- 5 Folgen Sie den Anweisungen auf dem Bildschirm, um die Firmware des MUSE zu aktualisieren.
- 6 Warten Sie, bis die Aktualisierung abgeschlossen ist, und trennen Sie dann den MUSE vom Computer.
  - ↳ Nach der Aktualisierung der Firmware wird der MUSE neu gestartet und kann wieder verwendet werden.

# 5 MUSE ein- und ausschalten

- 1 Halten Sie die Taste  länger als 2 Sekunden gedrückt, um das Gerät ein- oder auszuschalten.

---

## Automatische Abschaltung

Der MUSE bietet eine automatische Abschaltfunktion, um den Akku zu schonen. Wenn der MUSE zehn Minuten lang nicht benutzt wird (keine Musikwiedergabe, keine Taste wird gedrückt), schaltet er sich aus.

- 1 Halten Sie  länger als 2 Sekunden gedrückt, um den MUSE wieder einzuschalten.



### Tip

- Die Standardeinstellung ist 10 Minuten, dies ist der maximal mögliche Stromsparmodus. Sie können den Modus in den Einstellungen ändern.

# 6 Philips Songbird

Der MUSE wird mit der Software Philips Songbird geliefert.

Mit der Software Philips Songbird können Sie Folgendes:

- neue Medien (Musik und Videos) im Internet erwerben
- eine Mediathek erstellen
- Ihre Mediathek verwalten
- Musik und Videos wiedergeben
- Ihre Medien mit dem MUSE synchronisieren

Wenn Philips Songbird erstmalig gestartet wird, wählen Sie aus den folgenden Optionen zum Importieren von Mediendateien in die Songbird-Mediathek aus:

- Eine vorhandene iTunes-Bibliothek importieren
- In bestimmten Verzeichnissen nach Mediendateien suchen (Sie haben die Möglichkeit, einen Ordner zu beobachten, sodass hier hinzugefügte oder gelöschte Dateien automatisch in der Songbird-Mediathek hinzugefügt oder gelöscht werden.)

---

## Eine Mediathek erstellen

Erstellen Sie eine Mediathek mit Songbird, indem Sie folgende Optionen nutzen:

---

### Rippen von CDs

Standardmäßig wird die Software Philips Songbird mit folgenden Add-Ons zum Rippen von CDs installiert:

- CD Rip Support
- Gracenote Metadata Lookup Provider

---

### Einrichten der Optionen zum Rippen von CDs

- 1 Starten Sie auf dem Computer das Songbird-Programm.
- 2 Wählen Sie **Extras > Optionen...**
- 3 Wählen Sie die Registerkarte **CD Rip** aus, und wählen Sie die Optionen zum Rippen von CDs.
- 4 Bestätigen Sie mit **OK**.

---

### Importieren von Mediendateien aus einem Verzeichnis

Mit den folgenden Schritten können Sie Mediendateien (Musiktitel und Videos), die an anderer Stelle auf dem Computer oder im Computernetzwerk gespeichert sind, importieren:

- 1 Starten Sie auf dem Computer das Songbird-Programm.
- 2 Klicken Sie auf der Symbolleiste Songbird auf **Datei**, und wählen Sie dann **Medien importieren...** aus.
- 3 Wählen Sie Ihre Mediendateien (Musiktitel und Videos) aus, und klicken Sie auf **OK**.
  - ↳ Die hinzugefügten Mediendateien werden in der Mediathek aufgelistet.



#### Tipp

- Wenn Sie einen Ordner auswählen, der Musik- oder Videodateien enthält, durchsucht die Software den Ordner und fügt alle enthaltenen Musik- oder Videodateien zur Mediathek hinzu (doppelte Titel werden ignoriert).



## Importieren von Medien über iTunes

- 1 Starten Sie auf dem Computer das Songbird-Programm.
- 2 Wählen Sie **Extras > Optionen...**
- 3 Wählen Sie auf der Symbolleiste Songbird die Registerkarte **Medien-Import** und dann **iTunes Import/Export** aus.
- 4 Überprüfen Sie Speicherort und Optionen der Mediathek.
- 5 Wählen Sie **Mediathek importieren** aus.  
↳ Die Software importiert die iTunes-Mediathek in Songbird.

## Exportieren von Medien in iTunes

- 1 Starten Sie auf dem Computer das Songbird-Programm.
- 2 Wählen Sie **Extras > Optionen...**
- 3 Wählen Sie auf der Symbolleiste Songbird die Registerkarte **Medien-Import** und dann **iTunes Import/Export** aus.
- 4 Überprüfen Sie Speicherort und Optionen der Mediathek.
- 5 Wählen Sie **Mediathek exportieren** aus.  
↳ Die Software exportiert die Mediathek aus Songbird in iTunes.

## Abrufen von Inhalten aus Online-Quellen

Sie können Inhalte beispielsweise aus folgenden Online-Quellen erwerben:

- 7-digital

Überprüfen Sie die Spezifikationen des MUSE, um zu erfahren, welche Dienste verfügbar sind.

## Importieren von Aufnahmen vom MUSE

- 1 Starten Sie auf dem Computer das Songbird-Programm.
- 2 Klicken Sie auf der Symbolleiste Songbird auf **Datei**, und wählen Sie dann **Medien importieren...** aus.
- 3 Wählen Sie Ihre Aufnahmen auf dem MUSE aus, und klicken Sie dann auf **OK**.  
↳ Die ausgewählten Aufnahmen werden in der Mediathek aufgeführt.



### Tipps

- Wenn Sie einen Ordner auswählen, der Aufnahmen enthält, scannt die Software die Ordner und fügt alle enthaltenen Aufnahmen zu Mediathek hinzu (doppelte Titel werden ignoriert).

## Durchsuchen Ihrer Mediathek

Die Songbird-Mediathek ist wie folgt strukturiert:

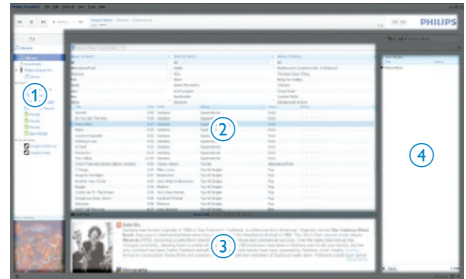

- ① Player-Bereich (hier wird der MUSE angezeigt)
- ② Mediathekbereich (hier finden Sie die Inhalte der Mediathek)
- ③ Service-Bereich (hier finden Sie weitere Informationen über Inhalte, z. B. Wiedergabelisten)

- ④ Informationsbereich (hier finden Sie Informationen über ausgewählte Optionen)

---

## Organisieren und Verwalten der Songbird-Mediathek

---

### Verwalten der Medien mit Songbird

- 1 Starten Sie auf dem Computer das Songbird-Programm.
- 2 Wählen Sie **Extras > Optionen...**
- 3 Wählen Sie auf der Symbolleiste Songbird die Registerkarte **Musik verwalten** aus.
- 4 Aktivieren Sie die Option **Verwalten-Modus einschalten**.
- 5 Legen Sie die Optionen für die Organisation der Medien fest.

---

### Entfernen von Dateien aus der Songbird-Mediathek

- 1 Klicken Sie mit der rechten Maustaste in der Songbird-Mediathek auf eine Mediendatei, und wählen Sie dann **Entfernen** aus.
- 2 Klicken Sie im Eingabeaufforderungsfenster auf **Entfernen**, um das Entfernen der Datei zu bestätigen.
  - ↳ Die ausgewählte Datei wird aus der Mediathek und aus allen Wiedergabelisten entfernt. (Standardmäßig wird die Datei nur entfernt, nicht jedoch gelöscht. Die Mediendatei ist weiterhin an ihrem ursprünglichen Speicherort auf dem Computer oder im Computernetzwerk vorhanden.)



#### Tipp

- Um mehrere Dateien auf dem Computer (PC) auszuwählen, halten Sie die Taste **Strg** gedrückt.
- Um mehrere aufeinander folgende Dateien auszuwählen, halten Sie die **Umschalttaste** gedrückt.

---

## Medien löschen

So löschen Sie Mediendateien in Windows Explorer:

- 1 Schließen Sie den MUSE an den Computer an, und öffnen Sie Windows Explorer.
- 2 Suchen Sie den Medienordner auf dem MUSE.
- 3 Löschen Sie die Mediendateien wie Sie es üblicherweise mit Dateien an anderen Speicherorten auf Ihrem Computer tun würden.

---

## Überwachen eines Ordners durch Songbird

Sie können Songbird

- erlauben, die Inhalte eines Ordners zu überwachen und
- die Medien aus der Mediathek entsprechend den Inhalten des Ordners hinzuzufügen oder zu entfernen.

- 1 Starten Sie auf dem Computer das Songbird-Programm.
- 2 Wählen Sie **Extras > Optionen...**
- 3 Wählen Sie auf der Symbolleiste Songbird die Registerkarte **Medien-Import** und dann **Ordner überwachen** aus.
- 4 Wählen Sie den Ordner aus, den Songbird auf Änderungen überwachen soll.
  - ↳ Der ausgewählte Ordner wird überwacht, und Songbird stimmt den Inhalt der Mediathek auf den Inhalt des Ordners ab.

---

## Abrufen von Albumcovern

Wählen Sie aus folgenden Optionen zum Abrufen der Cover für die Alben aus:

- 1 Starten Sie auf dem Computer das Songbird-Programm.
- Wählen Sie auf der Symbolleiste Songbird die Option **Extras > Albumcover abrufen**.
  - ↳ Wenn keine Titel ausgewählt sind, ruft Songbird die Cover für alle Titel in der Mediathek ab.
- Klicken Sie mit der rechten Maustaste auf die ausgewählten Titel.
  - ↳ Songbird ruft die Covers für alle ausgewählten Titel ab.

---

## Playlisten

Standardmäßig wird die Software Philips Songbird mit folgenden Add-Ons zum Rippen von CDs installiert:

- CD Rip Support
- Gracenote Metadata Lookup Provider

---

## Erstellen einer Wiedergabeliste

- 1 Starten Sie auf dem Computer das Songbird-Programm.
- 2 Wählen Sie aus folgenden Optionen zum Erstellen einer neuen Wiedergabeliste aus:
  - Wählen Sie auf der Symbolleiste Songbird die Option **Datei > Neue Wiedergabeliste** aus.
  - Klicken Sie mit der rechten Maustaste auf den linken Balken, und wählen Sie dann **Neue Wiedergabeliste** aus.
  - Klicken Sie unten im linken Service-Bereich auf das Symbol **+**.
    - ↳ Im Service-Bereich wird eine neue Wiedergabeliste angezeigt.
- 3 Geben Sie einen Namen für die neue Wiedergabeliste ein.

---

## Hinzufügen von Titeln zu einer Wiedergabeliste

- 1 Starten Sie auf dem Computer das Songbird-Programm.
- 2 Wählen Sie einen oder mehrere Titel aus.
- 3 Wählen Sie aus folgenden Optionen aus, um die ausgewählten Titel zu einer Wiedergabeliste hinzuzufügen:
  - Ziehen Sie die ausgewählten Titel in die Wiedergabeliste im Service-Bereich.
  - Klicken Sie mit der rechten Maustaste auf die Auswahl, und wählen Sie dann **Zu Wiedergabeliste hinzufügen > Name\_der\_Wiedergabeliste**.
    - ↳ Alle ausgewählten Titel werden zur Wiedergabeliste hinzugefügt.

---

## Entfernen von Titeln aus der Wiedergabeliste

- 1 Starten Sie auf dem Computer das Songbird-Programm.
- 2 Wählen Sie eine Wiedergabeliste aus.
- 3 Klicken Sie mit der rechten Maustaste auf den Titel, den Sie entfernen möchten, und klicken Sie dann auf **Entfernen**.
  - ↳ Der ausgewählte Titel wird aus der Wiedergabeliste entfernt.

## Ändern des Erscheinungsbilds der Songbird-Mediathek

Sie können Design und Farbschema der Songbird-Mediathek ändern. Wir nennen dies "Federkleidwechsel". Neue Federkleider werden wie Add-Ons installiert und verwaltet. Suchen nach neuen Federkleidern

- 1 Starten Sie auf dem Computer das Songbird-Programm.
- 2 Wählen Sie auf der Symbolleiste Songbird die Option **Ansicht > Alle Federkleider > Weitere herunterladen...**
  - ↳ Die Software sucht nach neuen Federkleidern.
  - ↳ Folgen Sie den Online-Anweisungen zum Installieren neuer Federkleider.

## Formatieren des MUSE (Löschen aller Musiktitel und Daten)

**Philips Songbird** verfügt über eine Formatierungsfunktion, die Sie verwenden können, um den MUSE zu formatieren und so alle Dateien aus dem internen Speicher zu löschen.

### ! Achtung

- Durch diesen Vorgang werden alle Dateien gelöscht, die auf dem MUSE gespeichert sind.

- 1 Installieren Sie **Philips Songbird** auf Ihrem Computer (siehe Kapitel **Installieren der Software**), und starten Sie das Programm.
- 2 Klicken Sie im Player-Bereich von **Philips Songbird** auf MUSE.
- 3 Klicken Sie im Mediatheksbereich auf die Registerkarte **Tools**.
- 4 Klicken Sie im Bereich für die Extras auf **Gerät formatieren**.

- 5 Befolgen Sie die Anweisungen auf dem Bildschirm, um die Reparatur abzuschließen.

## Reparieren des MUSE (Wiederherstellen der Werkseinstellungen)

**Philips Songbird** verfügt über eine Reparaturfunktion, mit der Sie die Werkseinstellungen des MUSE wiederherstellen können.

Erstellen Sie, wenn möglich, eine Sicherungskopie der auf dem MUSE gespeicherten Dateien.

### ! Achtung

- Durch diesen Vorgang werden alle Dateien, die auf dem MUSE gespeichert sind, gelöscht und die Werkseinstellungen wiederhergestellt.

- 1 Installieren Sie **Philips Songbird** auf Ihrem Computer (siehe Kapitel **Installieren der Software**), und starten Sie das Programm.
- 2 Klicken Sie in **Philips Songbird** in der Menüleiste (oben) auf **Tools** (Extras), um das Dropdown-Menü zu öffnen, und wählen Sie dann **Repair My MUSE** (MUSE reparieren).
- 3 Befolgen Sie die Anweisungen auf dem Bildschirm, um die Reparatur abzuschließen.

# 7 Musik

## Hinzufügen von Musik zum MUSE

- 1 Weitere Informationen dazu, wie Sie dem MUSE Mediendateien, z. B. Musik, hinzufügen bzw. auf diesen übertragen, finden Sie in diesem Benutzerhandbuch im Kapitel zu Philips Songbird.

## Übersicht über die Musiksteuerung

Der Musikmodus verfügt über folgende Bedienelemente:



Goal	Aktion
Wiedergabe	▶ antippen
Pause	⏸ antippen
Zum Anfang des nächsten Musiktitels springen	⏮ antippen
Zum Anfang des aktuellen Musiktitels springen	⏪ antippen
Vorlauf im Musiktitel	⏮ antippen und gedrückt halten
Rücklauf im Musiktitel	⏭ antippen und gedrückt halten
Optionsmenü anzeigen	☰ antippen

Goal	Aktion
Lautstärke erhöhen/ verringern	Lautstärketaste - / + drücken
Aktiven Wiedergabebildschirm aufrufen	⦿ antippen

## Durchsuchen von Musikalben

So durchsuchen Sie die Musikbibliothek nach Albumcover:



- 1 Tippen Sie auf , um die Browseransicht zu öffnen.
- 2 Führen Sie einen Finger von links nach rechts (oder umgekehrt) über den Bildschirm, um die Albumcover-Anzeige zu durchsuchen.

## Musikwiedergabe









- 1 Tippen Sie im Home-Menü auf , um in den Musikmodus zu wechseln.
  - ↳ Die Mediathek wird in Spalten angezeigt, die Sie individuell anpassen können:



- ↳ Tippen Sie auf , um die Anzeigeeoptionen der Bibliothek anzuzeigen, und wählen Sie eine Anzeigeeoption aus, indem Sie darauf tippen.

- 2 Führen Sie einen Finger auf dem Bildschirm nach oben oder unten, um in der Musikliste zu blättern.
- 3 Wenn Sie den Musiktitel gefunden haben, tippen Sie ihn an, um die Wiedergabe zu starten.
  - Tippen Sie auf , um die Wiedergabe anzuhalten.
  - Tippen Sie auf , um die Wiedergabe erneut zu starten.
  - Drücken Sie , um zum Home-Menü zurückzukehren.

Während der Musikwiedergabe stehen die folgenden erweiterten Wiedergabefunktionen zur Auswahl:

- Tippen Sie ein- oder mehrmals auf die Bewertungsleiste, um die Bewertungsoption auszuwählen.
  -  (nicht bewertet)
  -  (Bewertung 1)
  -  (Bewertung 2)
  -  (Bewertung 3)
  -  (Bewertung 4)
  -  (Bewertung 5)
- Tippen Sie ein- oder mehrmals auf , um eine der folgenden Wiederholungsoptionen auszuwählen:
  - 1 Titel wiederholen (der aktuelle Musiktitel wird wiederholt)
  - Alle wiederholen (alle Musiktitel der aktuellen Auswahl werden wiederholt)
  - Wiederholen Aus (es werden keine Musiktitel wiederholt)
- Tippen Sie auf , um die Musiktitel der aktuellen Bibliotheksauswahl in zufälliger Reihenfolge wiederzugeben.
- Tippen Sie auf , um weitere Musikooptionen, z. B. Equalizer- und FullSound-Einstellungen, anzuzeigen.

## Anpassen der Musikbibliotheksanzeige

Im Musikmodus können Sie die Art und Weise ändern, in der Sie die Musik in der Bibliothek anzeigen:

- 1 Tippen Sie auf , um die Optionen der Bibliotheksanzeige anzuzeigen:
  - Interpreten u. Alben (zeigt eine dreispaltige Liste mit Interpreten, Alben und Titeln in alphanumerischer Reihenfolge)
  - Interpreten (zeigt eine zweispaltige Liste mit Interpreten und Titeln in alphanumerischer Reihenfolge)
  - Alben (zeigt eine zweispaltige Liste mit Alben und Titeln in alphanumerischer Reihenfolge)
  - Alle Titel (zeigt eine einspaltige Liste mit allen Titeln in alphanumerischer Reihenfolge)
  - Wiedergabelisten (zeigt eine zweispaltige Liste mit Wiedergabelisten und Titeln in alphanumerischer Reihenfolge)
- 2 Tippen Sie auf die gewünschte Ansicht.
  - ↳ Die Bibliothek wird je nach ausgewählter Ansicht angezeigt.

## Löschen des momentan wiedergegebenen Titels

- 1 Tippen Sie während der Wiedergabe des Musiktitels auf .
- 2 Tippen Sie auf die Löschoption, um den Musiktitel zu entfernen.
- 3 Bestätigen Sie den Löschvorgang.

---

## Löschen eines oder mehrerer Musiktitel

- 1 Verwenden Sie die **Philips Songbird**-Software, um Mediendateien, z. B. Musik, zu löschen oder hinzuzufügen, und synchronisieren Sie diese anschließend.



### Hinweis

- Wählen Sie alternativ im Hauptmenü die Option , um Ihre Dateien in der Ordneransicht anzuzeigen.

# 8 Audiobooks

Der MUSE unterstützt Hörbücher im Audioformat. Zur Nutzung dieser Funktion müssen Sie die Anwendung **AudibleManager** von audible.com herunterladen. Mit dem **AudibleManager** können Sie die digitalen Inhalte Ihrer Audiobooks verwalten. Öffnen Sie audible.com, und registrieren Sie sich dort. Folgen Sie den Anweisungen auf dem Bildschirm, um **AudibleManager** herunterzuladen.

## Übertragen von Hörbüchern auf den MUSE

**Wichtig:** Der MUSE unterstützt die Audioformate **4** und **Ⓜ**.

- 1 Starten Sie auf dem Computer die Anwendung **AudibleManager**.
- 2 Befolgen Sie die Online-Anweisungen zum Herunterladen der Hörbücher im Format **4** und **Ⓜ**.
- 3 Befolgen Sie die Bildschirmanweisungen von **AudibleManager**, um den MUSE für Ihre Hörbücher zu aktivieren.
- 4 Befolgen Sie die Bildschirmanweisungen von **AudibleManager**, um Ihre Hörbücher auf den MUSE zu übertragen.

### Hinweis

- Der MUSE kann nur Hörbücher wiedergeben, für die er **aktiviert** wurde.

## Übersicht über die Hörbuch-Bedienelemente

Der Hörbuchmodus verfügt über folgende Bedienelemente:



Ziel	Aktion
Wiedergabe	▶ antippen
Pause	⏸ antippen
Zum Beginn eines neuen Abschnitts/Kapitels wechseln	⏮ antippen
Zum Beginn des aktuellen Abschnitts/Kapitels wechseln	⏪ antippen
Vorlauf im Hörbuch	⏩ antippen und gedrückt halten
Rücklauf im Hörbuch	⏫ antippen und gedrückt halten
Optionsmenü anzeigen	☰ antippen
Lautstärke erhöhen/verringern	Lautstärketaste - / + drücken
Wiedergabegeschwindigkeit erhöhen/verringern	🗨 / 🗨 antippen
Aktiven	⦿ antippen
Wiedergabebildschirm aufrufen	



---

## Durchsuchen der Hörbücher

So durchsuchen Sie die Bibliothek der Hörbücher nach Bucheinband:



- 1 Tippen Sie auf , um die Browseransicht zu öffnen.
- 2 Führen Sie einen Finger von links nach rechts (oder umgekehrt) über den Bildschirm, um die Bucheinbände zu durchsuchen.

---

## Abspielen von Audiobooks









- 1 Tippen Sie im Home-Menü auf , um in den Hörbuchmodus zu wechseln. Der Bildschirm zur Hörbuchwiedergabe besteht aus drei Bereichen:
  - oberer Bereich: Optionen
  - mittlerer Bereich: aktuelle Hörbuchauswahl
  - unterer Bereich: Bedienelemente



- 2 Führen Sie einen Finger auf dem Bildschirm nach oben oder unten, um in der Hörbuchliste zu blättern.
- 3 Wenn Sie den Hörbuchtitel gefunden haben, tippen Sie ihn an, um die Wiedergabe zu starten.
  - Tippen Sie auf , um die Wiedergabe anzuhalten.
  - Tippen Sie auf , um die Wiedergabe erneut zu starten.

- Drücken Sie , um zum Home-Menü zurückzukehren.

Während der Hörbuchwiedergabe stehen die folgenden erweiterten Wiedergabefunktionen zur Auswahl:

- Tippen Sie ein- oder mehrmals auf die Bewertungsleiste, um die Bewertungsoption auszuwählen.
  -  (nicht bewertet)
  -  (Bewertung 1)
  -  (Bewertung 2)
  -  (Bewertung 3)
  -  (Bewertung 4)
  -  (Bewertung 5)
- Tippen Sie auf , um an der aktuellen Stelle im Hörbuch ein Lesezeichen hinzuzufügen.
- Tippen Sie auf , um weitere Hörbuchoptionen anzuzeigen.

---

## Anpassen der Hörbuchbibliotheksanzeige

Im Hörbuchmodus können Sie die Art und Weise ändern, in der Sie die Hörbücher in der Bibliothek anzeigen:

- 1 Tippen Sie auf , um die Optionen der Bibliotheksanzeige anzuzeigen:
  - Autoren (zeigt eine einspaltige Liste mit allen Autoren in alphanumerischer Reihenfolge)
  - Bücher (zeigt eine einspaltige Liste mit allen Titeln in alphanumerischer Reihenfolge)
- 2 Tippen Sie auf die gewünschte Ansicht.
  - ↳ Die Bibliothek wird je nach ausgewählter Ansicht angezeigt.

# 9 BBC iPlayer (nur in Großbritannien verfügbar)

Mit dem BBC iPlayer haben Sie die Möglichkeit, Ihre bevorzugten BBC-Sendungen der letzten sieben Tage auf dem MUSE wiederzugeben. Die Verwendung des BBC iPlayer auf dem Philips MUSE geschieht folgendermaßen:

- 1 Öffnen Sie auf dem Computer den Browser, und gehen Sie zu [www.bbc.co.uk/iplayer](http://www.bbc.co.uk/iplayer).
- 2 Klicken Sie zum Auswählen auf eine Sendung.
- 3 Halten Sie den Mauszeiger über die Schaltfläche **Download** (Herunterladen) in der unteren rechten Ecke des Fensters.



- 4 Klicken Sie auf die Option **For portable devices** (Für tragbare Geräte), um den Download zu starten.

- 5 Wenn ein Fenster wie das hier angezeigt erscheint, klicken Sie auf **Continue** (Weiter).

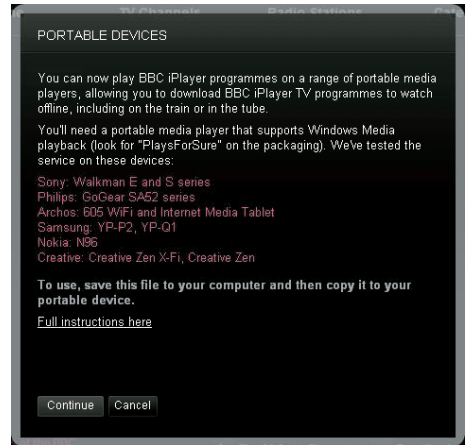

- 6 Nach kurzer Verzögerung wird die Download-Option angezeigt. Klicken Sie auf **Download** (Herunterladen), um die Sendung auf dem Computer zu speichern.

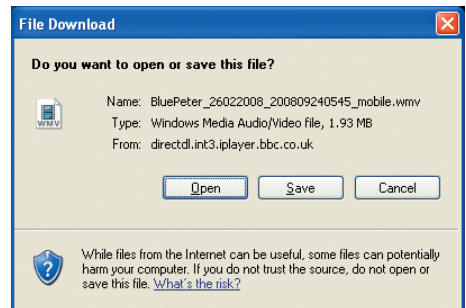

- ↳ Nach Ausführen dieser Schritte sollte die Datei erfolgreich heruntergeladen sein.

Nach dem Herunterladen der Datei können Sie **Windows Explorer** oder **Windows Media Player 11** verwenden, um die Datei auf den MUSE zu übertragen.

7 Verbinden Sie den MUSE mit Ihrem Computer, und übertragen Sie die Datei mit A. **Windows Explorer** oder B. **Windows Media Player 11**.

A **Übertragen mit Windows Explorer**

- Wichtig: Bevor Sie die Datei mit **Windows Explorer** übertragen, sollten Sie sie kurz (~ 10 Sekunden) mithilfe von **Windows Media Player 11** auf Ihrem Computer wiedergeben.

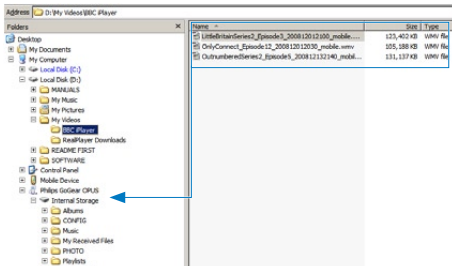

- Während der Übertragung wird möglicherweise die unten stehende Windows-Meldung angezeigt. Klicken Sie auf **Yes (Ja)** oder **Yes to All (Ja für alle)**, um fortzufahren.

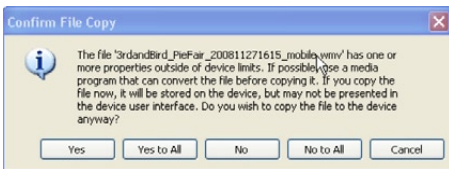

B **Übertragen mit Windows Media Player 11**

- Wichtig: Bevor Sie den GoGear Player mit Ihrem Computer verbinden, stellen Sie sicher, dass Sie **[MTP]** in **\* > [PC-Verbindungseinstellungen]** ausgewählt haben.
- Weitere Informationen finden Sie in der Hilfe des Windows Media Player 11.

### Hinweis

- Jede BBC iPlayer-Sendung wird durch eine digitale Lizenz geschützt und kann höchstens fünfmal mit einem tragbaren Gerät synchronisiert werden.
- Informationen zu den Systemvoraussetzungen finden Sie im Benutzerhandbuch oder in der Kurzanleitung.
- BBC iPlayer-Downloads funktionieren nur mit Computern, auf denen **Windows XP (SP2 oder höher)** und **Windows Media Player 11** installiert sind.
- **Der BBC iPlayer ist nur in Großbritannien verfügbar.**

**Ich werde beim Herunterladen einer Sendung aufgefordert, ein Add-On zu installieren. Ist das ratsam?**

Wenn diese Meldung im Browser angezeigt wird, halten Sie sich an die Bildschirmanweisungen:

Installieren Sie das Active-X-Objekt, das der Browser zum Ausführen dieses Vorgangs benötigt. (Klicken Sie auf die gelbe Leiste oben im Bildschirm, in der die entsprechende Meldung angezeigt wird.) Danach können Sie die Sendung ganz normal herunterladen.

**Wenn ich versuche, eine Sendung herunterzuladen, werde ich aufgefordert, die Windows Media Player-Software zu aktualisieren.**

Öffnen Sie den Link zum Software-Upgrade in dieser Meldung, um den Windows Media Player zu aktualisieren.

Es wird keine Download-Option für die Sendung angezeigt, die ich mir ansehen möchte.

Einige Sendungen stehen derzeit nicht zum Download bereit.

Wenn ich eine heruntergeladene Videodatei per Drag & Drop verschiebe, wird die folgende Meldung angezeigt.

Wie soll ich vorgehen?

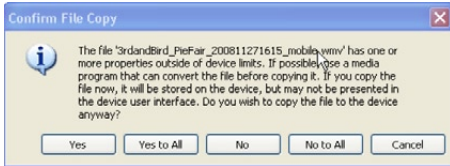

Ignorieren Sie diesen Fehler. (Klicken Sie auf "Yes" (Ja) oder "Yes to all" (Ja zu allen)). Die Datei wird übertragen und lässt sich problemlos auf dem Gerät wiedergeben. Weitere Informationen zum BBC iPlayer erhalten Sie unter [http://iplayerhelp.external.bbc.co.uk/help/download\\_programmes/sideloading](http://iplayerhelp.external.bbc.co.uk/help/download_programmes/sideloading).

# 10 Video

## Hinzufügen von Videos zum MUSE

- 1 Weitere Informationen dazu, wie Sie dem MUSE Mediendateien, z. B. Videos, hinzufügen bzw. auf diesen übertragen, finden Sie in diesem Benutzerhandbuch im Kapitel zu Philips Songbird.

## Übersicht über die Videosteuerung

Der Videomodus verfügt über folgende Bedienelemente:

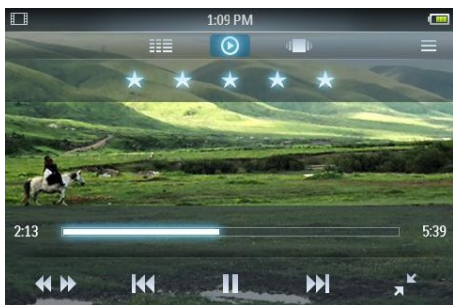

Ziel	Aktion
Wiedergabe	▶ antippen
Pause	⏸ antippen
Zum Anfang des nächsten Videotitels springen	⏮ antippen
Zum Anfang des aktuellen Videotitels springen	⏪ antippen
Vorlauf/Rücklauf im Videotitel durchführen	⏮ antippen und dann auf eine Position auf der Fortschrittsanzeige tippen
Optionsmenü anzeigen	☰ antippen

Ziel	Aktion
Lautstärke erhöhen/ verringern	Lautstärketaste – / + drücken
Aktiven Wiedergabebildschirm aufrufen	⦿ antippen

## Durchsuchen von Videoalben

So durchsuchen Sie die Videobibliothek nach Albumcover:

- 1 Tippen Sie auf , um die Browseransicht zu öffnen.
- 2 Führen Sie einen Finger von links nach rechts (oder umgekehrt) über den Bildschirm, um die Albumcover-Anzeige zu durchsuchen.

## Wiedergeben von Videos

- 1 Tippen Sie im Home-Menü auf , um in den Videomodus zu wechseln.
- 2 Führen Sie einen Finger auf dem Bildschirm nach oben oder unten, um in der Videoliste zu blättern.
- 3 Wenn Sie den Videotitel gefunden haben, tippen Sie ihn an, um die Wiedergabe zu starten.

Der Videowiedergabebildschirm besteht aus drei Bereichen:

- oberer Bereich: Optionen
- mittlerer Bereich: aktuelle Videoauswahl
- unterer Bereich: Bedienelemente



- Tippen Sie auf **||**, um die Wiedergabe anzuhalten.
- Tippen Sie auf **▶**, um die Wiedergabe erneut zu starten.
- Tippen Sie auf **☰**, um zum Hauptmenü zurückzukehren.
- Drücken Sie **⬇️**, um zum Home-Menü zurückzukehren.

Während der Videowiedergabe stehen die folgenden erweiterten Wiedergabefunktionen zur Auswahl:

- Tippen Sie ein- oder mehrmals auf die Bewertungsleiste, um die Bewertungsoption auszuwählen.
  - · · · · · (nicht bewertet)
  - ★ · · · · · (Bewertung 1)
  - ★★ · · · · · (Bewertung 2)
  - ★★★ · · · · · (Bewertung 3)
  - ★★★★ · · · · · (Bewertung 4)
  - ★★★★★ (Bewertung 5)
- Tippen Sie auf **⌘**, um von der normalen Ansicht in die Vollbildansicht zu wechseln.
  - Tippen Sie auf den Bildschirm, um die Optionen und Bedienelemente anzuzeigen.
  - Tippen Sie auf **⌘**, um von der Vollbildansicht zurück zur normalen Ansicht zu wechseln.
- Tippen Sie auf **⏮**, um von der normalen Wiedergabe in den Videosuchmodus zu wechseln, und
  - tippen Sie auf die Fortschrittsanzeige ① (siehe Abbildung) im Bedienfeld, um zu einer bestimmten Stelle im aktuell wiedergegebenen Video zu springen;

- tippen Sie auf den Geschwindigkeitsregler ② (siehe Abbildung) im Bedienfeld, um die Vorlauf-/Rücklauf-Wiedergabegeschwindigkeit bis zum Fünffachen der normalen Geschwindigkeit zu erhöhen bzw. zu verringern:

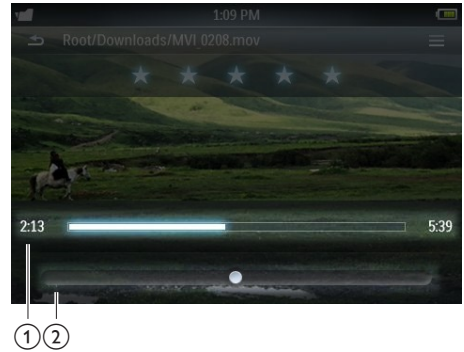

- Tippen Sie auf **☰**, um weitere Videooptionen anzuzeigen, wie z. B. Helligkeit und **Surround for movies**.

## Wiedergeben von Videos auf Ihrem HD-Fernsehergerät

So können Sie Videoclips von Ihrem Player auf dem HD-Fernsehergerät wiedergeben:

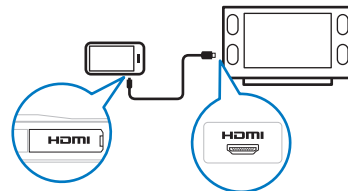

- 1 Befolgen Sie zur Wiedergabe eines Videos die Schritte in Kapitel "Wiedergeben von Videos".
- 2 Verbinden Sie den kleinen Stecker des HDMI-Kabels (separat erhältlich) mit dem Player.
- 3 Schalten Sie Ihr HD-Fernsehergerät ein.

- 4 Verbinden Sie den großen Stecker des HDMI-Kabels (separat erhältlich) mit der HDMI-Ausgangsbuchse Ihres HD-Fernsehgeräts.
  - ↳ Das Video wird auf Ihrem HD-Fernsehgerät wiedergegeben.
  - Tippen Sie zur Anzeige der Wiedergabeoptionen und zum Navigieren auf den MUSE-Bildschirm.

#### Tipp

- Wenn Sie das HDMI-Kabel entfernen, wird die Videowiedergabe auf Ihrem HD-Fernsehgerät nach einigen Sekunden fortgesetzt, nachdem Sie das HDMI-Kabel wieder anschließen.

## Anpassen der Videobibliotheksanzeige

Im Videomodus können Sie die Art und Weise ändern, in der Sie die Videos in der Bibliothek anzeigen:

- 1 Tippen Sie auf , um die Optionen der Bibliotheksanzeige anzuzeigen:
  - Alle Videos (zeigt eine einspaltige Liste mit allen Titeln in alphanumerischer Reihenfolge)
  - Wiedergabelisten (zeigt weitere Optionen zur Anzeige der Wiedergabeliste)
- 2 Tippen Sie auf die gewünschte Ansicht.
  - ↳ Die Bibliothek wird je nach ausgewählter Ansicht angezeigt.

## Löschen des momentan wiedergegebenen Videos

- 1 Tippen Sie während der Videowiedergabe auf .
- 2 Tippen Sie auf die Löschoption, um das Video zu entfernen.
- 3 Bestätigen Sie den Löschvorgang.

## Löschen eines oder mehrerer Videos

Verwenden Sie die **Philips Songbird**-Software, um Mediendateien, z. B. Videos, hinzuzufügen oder zu löschen, und synchronisieren Sie diese anschließend.

#### Hinweis

- Wählen Sie alternativ im Hauptmenü die Option , um Ihre Dateien in der Ordneransicht anzuzeigen.

# 11 Bilder

## Übertragen von Bildern auf den MUSE

- 1 Weitere Informationen dazu, wie Sie dem MUSE Mediendateien, z. B. Bilder, hinzufügen bzw. auf diesen übertragen, finden Sie in diesem Benutzerhandbuch im Kapitel zu Philips Songbird.

## Übersicht über die Bildsteuerung

Der Bildmodus verfügt über folgende Bedienelemente:

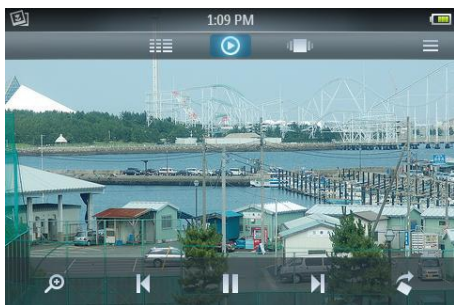

Ziel	Aktion
Diashow wiedergeben	▶ antippen
Diashow anhalten	antippen
Zum nächsten Bild springen	⏭ antippen
Zum vorherigen Bild springen	⏮ antippen
Optionsmenü anzeigen	☰ antippen
Bild vergrößern	Tippen Sie auf 🔍 und dann auf den Zoom-Regler.
Bild um 90 Grad im Uhrzeigersinn drehen	↻ antippen

Ziel	Aktion
Aktiven Anzeigebildschirm aufrufen	Ⓞ antippen

## Durchsuchen von Bilderalben

So durchsuchen Sie die Bildbibliothek in der Album-Anzeige:

- 1 Tippen Sie auf 🏠, um die Browseransicht zu öffnen.
- 2 Führen Sie einen Finger von links nach rechts (oder umgekehrt) über den Bildschirm, um die Albumcover-Anzeige zu durchsuchen.

## Anzeige von Bildern

- 1 Tippen Sie im Home-Menü auf 🏠, um in den Bildmodus zu wechseln.  
↳ Der Bildanzeigebildschirm besteht aus zwei Bereichen: der Albenliste und der Miniaturansicht der im ausgewählten Album enthaltenen Fotos.
- 2 Zum Auffinden eines Albums führen Sie einen Finger in der Albenliste nach oben oder unten. Tippen Sie auf ein Album, um dieses auszuwählen.
- 3 Tippen Sie in der Miniaturansicht auf ein Bild, um dieses im Vollbildmodus anzuzeigen.
  - Tippen Sie auf ▶, um die Bilder des ausgewählten Albums als Diashow anzuzeigen. Das aktuell angezeigte Bild wird dabei als erstes Bild angezeigt.
  - Tippen Sie auf ☰, um weitere Bild- und Diashowoptionen anzuzeigen.
  - Tippen Sie auf 🏠, um zum Home-Menü zurückzukehren.



## Erweiterte Bildanzeige

Während der Bildanzeige stehen die folgenden erweiterten Anzeigefunktionen zur Auswahl:

- Tippen Sie auf , um den Zoom-Modus zu öffnen, und tippen Sie dann im Bedienfeld auf den Zoom-Regler:



- Tippen\* Sie auf die rechte Seite des Zoom-Reglers, um den Vergrößerungsfaktor bis auf das Vierfache der normalen Größe zu erhöhen.
- Tippen\* Sie auf die linke Seite des Zoom-Reglers, um den Vergrößerungsfaktor zu verringern (Mindestgröße: normale Größe).
- Tippen Sie zweimal hintereinander auf das Bild, um zur Anzeige der normalen Größe zurückzukehren.
- Tippen Sie auf , um weitere Bildoptionen, z. B. Zeiteinstellungen zur Diashow, anzuzeigen.



### Tipp

- Ist ein vergrößertes Bild größer als der Bildschirm, können Sie das Bild mit dem Finger in den Bildschirm hineinziehen.
- \* Sie können die Markierung des Zoom-Reglers auch nach links/rechts verschieben, um den Vergrößerungsfaktor zu erhöhen/zu verringern.

## Anzeigen von Bildern auf Ihrem Fernsehgerät

So zeigen Sie Bilder von Ihrem Player auf dem Fernsehgerät an:

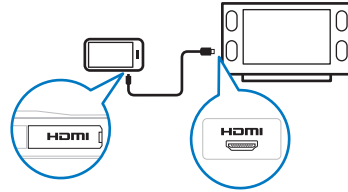

- 1 Befolgen Sie die Schritte im Kapitel "Anzeige von Bildern", um Bilder anzuzeigen.
- 2 Verbinden Sie den kleinen Stecker des HDMI-Kabels (separat erhältlich) mit dem Player.
- 3 Schalten Sie Ihr Fernsehgerät ein.
- 4 Verbinden Sie den großen Stecker des HDMI-Kabels (separat erhältlich) mit der HDMI-Ausgangsbuchse Ihres Fernsehgeräts.
  - ↳ Das Bild wird auf Ihrem Fernsehgerät angezeigt.
  - Tippen Sie auf den MUSE-Bildschirm, um die Anzeige-, Navigations- und Diashowoptionen anzuzeigen.



### Tipp

- Beim Entfernen des HDMI-Kabels wird die Bildanzeige auf Ihrem Fernsehgerät einige Sekunden lang fortgesetzt, nachdem Sie das HDMI-Kabel wieder anschließen.

---

## Löschen des momentan angezeigten Bilds

- 1 Während Sie das Bild im Vollbildmodus anzeigen, tippen Sie auf .
- 2 Tippen Sie auf die Löschoption, um das Bild zu entfernen.
- 3 Bestätigen Sie den Löschvorgang.

---

## Löschen eines oder mehrerer Bilder

- 1 Verwenden Sie die **Philips Songbird**-Software, um Mediendateien, z. B. Bilder, hinzuzufügen oder zu löschen, und synchronisieren Sie diese anschließend.



### Hinweis

- Wählen Sie alternativ im Hauptmenü die Option , um Ihre Dateien in der Ordneransicht anzuzeigen.

# 12 Radio

## UKW-Radiosender wiedergeben

Der MUSE kann bis zu 20 unterschiedliche Radiosender unter voreingestellten Nummern speichern.

Folgen Sie den Anweisungen in Kapitel

### Automatisches Abstimmen voreingestellter





**Radiosender**, um eine automatische Abstimmung der Radiosender vorzunehmen.

Die automatische Abstimmung speichert automatisch die ersten 20 stärkeren Signale unter voreingestellten Nummern.



#### Hinweis

- Sie können die Radiosender auch manuell einstellen. (Weitere Informationen finden Sie im Kapitel **Manuelles Einstellen eines Radiosenders**.)

- 1 Tippen Sie im Home-Menü auf , um in den Radiomodus zu wechseln.  
↳ Das Kabel der Kopfhörer dient als UKW-Antenne.
- 2 Tippen Sie auf , um die Voreinstellungen anzuzeigen.
- 3 Tippen Sie auf eine voreingestellte Nummer, um den Radiosender zu empfangen, der unter dieser Nummer gespeichert ist.
  - Drücken Sie , um die Radiowiedergabe auszuschalten.
  - Drücken Sie , um zum Home-Menü zurückzukehren.

## Automatisches Abstimmen voreingestellter Radiosender

Mit der Funktion zur automatischen Abstimmung des MUSE können Sie Radiosender suchen und unter voreingestellten Nummern speichern.

- 1 Tippen Sie im Radiomodus und mit angeschlossenen Kopfhörern auf , um das Optionsmenü aufzurufen.
- 2 Tippen Sie auf die Option zur automatischen Abstimmung.
  - Wenn Sie dazu aufgefordert werden, bestätigen Sie durch Antippen.
  - ↳ Das Radio nimmt eine automatische Abstimmung der Radiosender vor und speichert die ersten 20 stärkeren Frequenzen unter den voreingestellten Nummern.
  - ↳ Bei Radiosendern mit RDS-Unterstützung (RDS, Radio Data System) werden zusätzliche Informationen zum Radiosender angezeigt.

## Manuelles Einstellen eines Radiosenders

Im Radiomodus können Sie Radiosender manuell einstellen:

- 1 Führen Sie einen Finger von links nach rechts (oder umgekehrt) über den Frequenzbereich am unteren Bildschirmrand, um die Frequenz manuell zu erhöhen/verringern.
  - Tippen Sie auf , um weitere Radiooptionen anzuzeigen.







#### Tipp

- Eine senkrechte Linie im Frequenzbereich kennzeichnet die Frequenz eines Radiosenders, der unter einer voreingestellten Nummer gespeichert ist.

# 13 Aufnahmen

## Aufnahmen von UKW-Radio (Nur bei einigen Versionen verfügbar!)

- 1 Tippen Sie während der Wiedergabe eines UKW-Radiosenders auf , um in den Aufnahmemodus zu wechseln.
  - Tippen Sie auf , um die Aufnahme zu starten.
  - Tippen Sie auf  / , um zwischen Pause und Aufnahme zu wechseln.
  - Tippen Sie auf , um die Aufnahme zu beenden.





↳ Aufnahmen werden automatisch auf dem Player gespeichert. (Format des Dateinamens: FMREC JJJJ-MM-TT XXX.MP3, wobei JJJJ-MM-TT für das Jahr, den Monat und den Tag der Aufnahme stehen und XXX für die Aufnahmenummer, die automatisch generiert wird.)

### Tipp

- Ihre Aufnahmen finden Sie in  unter dem Aufnahmeordner.

## Aufnahmen von Audio/ Sprache

So nehmen Sie über das integrierte Mikrofon Audio/Sprache auf (zur Position des integrierten Mikrofons siehe Abschnitt **Übersicht**):

- 1 Wählen Sie im Home-Menü .
  - Tippen Sie auf , um die Aufnahme zu starten.
  - Tippen Sie auf  / , um zwischen Pause und Aufnahme zu wechseln.
  - Tippen Sie auf , um die Aufnahme zu beenden.







↳ Aufnahmen werden automatisch auf dem Player gespeichert. (Format des Dateinamens: REC JJJJ-MM-TT XXX.MP3, wobei JJJJ-MM-TT für das Jahr, den Monat und den Tag der Aufnahme stehen und XXX für die Aufnahmenummer, die automatisch generiert wird.)

### Tipp

- Ihre Aufnahmen finden Sie in  unter dem Aufnahmeordner.

---

## Wiedergeben von Aufnahmen

- 1 Tippen Sie im Home-Menü auf , um in den Modus der Ordneransicht zu wechseln.
- 2 Tippen Sie zum Öffnen auf den Aufnahmeordner.
- 3 Führen Sie einen Finger auf dem Bildschirm nach oben oder unten, um in der Liste der Aufnahmen zu blättern.
- 4 Wenn Sie die Aufnahme gefunden haben, tippen Sie sie an, um die Wiedergabe zu starten.
  - Tippen Sie auf , um die Wiedergabe anzuhalten.
  - Tippen Sie auf , um die Wiedergabe erneut zu starten.
  - Tippen Sie auf , um zum Aufnahmemodus zu wechseln.
  - Tippen Sie auf , um weitere Aufnahmeoptionen anzuzeigen.
  - Drücken Sie , um zum Home-Menü zurückzukehren.

---

## Übertragen der Aufnahmen auf einen Computer

Synchronisieren Sie Ihre Mediendateien mithilfe von **Philips Songbird**.

Sie können Aufnahmen auch mithilfe von Windows Explorer übertragen:

- 1 Schließen Sie den MUSE an Ihren Computer an.
- 2 Öffnen Sie in Windows Explorer den MUSE.
- 3 Wählen Sie den Ordner **Recordings (Aufnahmen) > Voice (Sprachaufzeichnung) oder FM radio (UKW-Radio)\***.
- 4 Kopieren Sie die Aufnahmen, und fügen Sie sie in einen beliebigen Speicherort auf Ihrem Computer ein.

### Hinweis

- \* Die Aufnahme von UKW-Radio ist nur bei einigen Versionen verfügbar. Im Bildschirmmenü des MUSE finden Sie die verfügbaren Funktionen.

---

## Löschen der momentan wiedergegebenen Aufnahme

So löschen Sie die Aufnahme, die momentan wiedergegeben wird:

- 1 Tippen Sie während der Wiedergabe der Aufnahme auf .
- 2 Tippen Sie auf die Löschoption, um die Aufnahme zu entfernen.
- 3 Bestätigen Sie den Löschvorgang.

---

## Löschen einer oder mehrerer Aufnahmen

So löschen Sie Aufnahmen in Windows Explorer:

- 1 Schließen Sie den MUSE an Ihren Computer an.
- 2 Wählen Sie den Ordner **Recordings** (Aufzeichnungen) > **Voice** (Sprachaufzeichnung) oder **FM radio** (UKW-Radio)\*.
- 3 Löschen Sie die Aufnahmen wie Sie es üblicherweise auf Ihrem Computer tun würden.



### Hinweis

- \* Die Aufnahme von UKW-Radio ist nur bei einigen Versionen verfügbar. Im Bildschirmmenü des MUSE finden Sie die verfügbaren Funktionen.

# 14 SD-Karte

## Einsetzen einer SD-Karte

- 1 Schalten Sie den MUSE ein.
- 2 Öffnen Sie die Staubabdeckung des microSD-Kartensteckplatzes.
- 3 Setzen Sie die microSD-Karte so ein, dass die Kontakte nach oben zeigen:

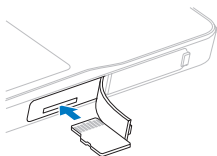





↳ Das microSD-Kartensymbol  wird nun im Home-Menü angezeigt.



### Hinweis

- MUSE unterstützt microSD-Karten mit bis zu 32 GB.

## Importieren von Dateien von einer microSD-Karte

- 1 Setzen Sie eine microSD-Karte ein.
- 2 Tippen Sie im Home-Menü auf , um in den microSD-Kartenmodus zu wechseln.
- 3 Tippen Sie auf , um die microSD-Kartenoptionen anzuzeigen.
- 4 Tippen Sie auf die Importoption, um die Dateien von der microSD-Karte in die Bibliothek des MUSE zu importieren.
  - ↳ Sie können auf die importierten Dateien über die interne Bibliothek des MUSE zugreifen (Beispiel: Tippen Sie im Home-Menü auf , um importierte Musikdateien zu öffnen).
  - Drücken Sie , um zum Home-Menü zurückzukehren.



## Zugreifen auf Dateien auf einer microSD-Karte

- 1 Setzen Sie die microSD-Karte ein.
- 2 Tippen Sie im Home-Menü auf , um in den microSD-Kartenmodus zu wechseln.
- 3 Führen Sie einen Finger auf dem Bildschirm nach oben oder unten, um in den Ordner- oder Dateilisten zu blättern.
- 4 Tippen Sie zum Öffnen auf die Ordner oder Dateien.
  - Tippen Sie auf , um weitere microSD-Kartenoptionen anzuzeigen.
  - Drücken Sie , um zum Home-Menü zurückzukehren.

# 15 Textanzeige

---

## Anzeige von Textdateien

- 1 Tippen Sie im Home-Menü auf , um in den Modus der Textanzeige zu wechseln.
  - ↳ Die Textdateien werden in Listenform angezeigt.
- 2 Zum Auffinden einer Textdatei führen Sie einen Finger in der Liste nach oben oder unten, und tippen Sie auf die Textdatei, um diese auszuwählen.
- 3 Führen Sie einen Finger von links nach rechts (oder umgekehrt) über den Text, um zur nächsten oder vorherigen Seite zu wechseln.
  - Tippen Sie auf , um weitere Optionen zur Textanzeige anzuzeigen.
  - Tippen Sie auf , um zum Home-Menü zurückzukehren.



# 16 Verwenden des MUSE zum Übertragen von Datendateien

So verwenden Sie Ihren MUSE zum Speichern und Übertragen von Datendateien:

- 1 Schließen Sie den MUSE an den Computer an (Anweisungen finden Sie im Abschnitt **Anschließen und Aufladen**).
- 2 Kopieren Sie auf dem Computer in Windows Explorer **die Datendateien, und fügen Sie sie in den MUSE ein**.







## Tipp

- Mithilfe des Computers können Sie die Datendateien zurück auf den Computer übertragen oder vom MUSE löschen.

# 17 Einstellungen

So stellen Sie den MUSE individuell ein:

- 1 Tippen Sie im Home-Menü auf , um in den Einstellungsmodus zu wechseln.
- 2 Im Menü "Einstellungen":
  - Führen Sie einen Finger auf dem Bildschirm nach oben oder unten, um in der Liste der Optionen zu blättern.
  - Tippen Sie auf die Option, um diese auszuwählen.
  - Tippen Sie auf , um die Option zu bestätigen (bei einigen Einstellungen erforderlich).
  - Tippen Sie auf , um zur vorherigen Ebene zurückzukehren.
  - Drücken Sie , um zum Home-Menü zurückzukehren.

Im Menü "Einstellungen" sind folgende Optionen verfügbar:

Einstellungen	Optionsmenü	Unteroptionsmenü
Einstellungen zum Energiesparen*	Schützen Sie die Umwelt!	
	Wählen Sie die kürzeste Wartezeit bis zur automatischen Abschaltung. <ul style="list-style-type: none"><li>• 10 Minuten (Standard)</li><li>• 20 Minuten</li><li>• 30 Minuten</li><li>• Immer aktiv</li></ul>	
Sleep Timer		<ul style="list-style-type: none"><li>• Aus (Standard)</li><li>• 15 Minuten</li><li>• 30 Minuten</li><li>• 60 Minuten</li></ul>
	Displayeinstellungen	Helligkeit
	Display abschalten	<ul style="list-style-type: none"><li>• 30 Sekunden</li><li>• 1 Minute (Standard)</li><li>• 2 Minuten</li><li>• 5 Minuten</li><li>• Immer aktiv</li></ul>
	Hintergrundbild	<ul style="list-style-type: none"><li>• Theme 1 (Standard)</li><li>• Theme 2</li><li>• Theme 3</li><li>• Benutzerdefiniert (von der Bildbibliothek)</li></ul>

Einstellungen	Optionsmenü	Unteroptionsmenü	
Datum und Uhrzeit	Datum einstellen		
	Datumsformat einstellen	<ul style="list-style-type: none"> <li>• TT MM JJJJ (Standard)</li> <li>• MM TT JJJJ</li> <li>• JJJJ MM TT</li> </ul>	
	Uhrzeit einst.		
	Zeitformat einstellen	<ul style="list-style-type: none"> <li>• 12 Stunden</li> <li>• 24 Stunden (Standard)</li> </ul>	
	Zeit im Display anzeigen	<ul style="list-style-type: none"> <li>• Ein (Standard)</li> <li>• Aus</li> </ul>	
Sprache	<ul style="list-style-type: none"> <li>• Tschechisch</li> <li>• Griechisch</li> <li>• Englisch (Standard)</li> <li>• Dänisch</li> <li>• Deutsche Tradition</li> <li>• Spanisch</li> <li>• Französisch</li> <li>• Italienisch</li> <li>• Ungarisch</li> <li>• Niederländisch</li> </ul>	<ul style="list-style-type: none"> <li>• Norwegisch</li> <li>• Polnisch</li> <li>• Portugiesisch</li> <li>• Portugiesisch (Brasilianisch)</li> <li>• Russisch</li> <li>• Slowakisch</li> <li>• Finnisch</li> <li>• Schwedisch</li> <li>• Türkisch</li> </ul>	<ul style="list-style-type: none"> <li>• Chinesisch (vereinfacht)</li> <li>• Chinesisch (traditionell)</li> <li>• Japanisch</li> <li>• Koreanisch</li> <li>• Thailändisch</li> <li>• Hebräisch (nur einige Versionen)</li> <li>• Arabisch (nur einige Versionen)</li> </ul>
	PC-Verbindungseinstellungen	<ul style="list-style-type: none"> <li>• Massenspeichergerät (Standard)</li> <li>• MTP (Media Transfer Protocol)</li> </ul>	
Informationen	Kapazität: Freier Speicherplatz: Firmwareversion: Modell: CTN: Support-Website		
Gerät formatieren	Alle Daten werden gelöscht. Fortfahren?	<ul style="list-style-type: none"> <li>• Ja</li> <li>• Nein</li> </ul>	
Zurücksetzen der Einstellungen	Wiederherstellen der Werkseinstellungen Die auf den Player übertragenen Dateien werden dadurch nicht verändert.	<ul style="list-style-type: none"> <li>• Wiederherstellen</li> <li>• Abbrechen</li> </ul>	

\* Die Standardeinstellung von 10 Minuten ist der maximale Stromsparmodus. Wenn Sie diesen Modus in den Geräteeinstellungen festlegen, schonen Sie den Akku und somit auch die Umwelt.

# 18 Technische Daten

## Leistung

Stromversorgung: 1.100 mAh Lithium-Polymer-Akku (integriert)  
Wiedergabezeit<sup>1</sup>  
- Audio: 24 Stunden  
- Video: 5 Stunden

## Software

Philips Songbird: Aktualisieren von Firmware und Übertragen von Musik

## Anschlussmöglichkeiten

Kopfhörer 3,5 mm  
USB 2.0 High Speed  
HDMI

## Sound

Kanaltrennung: 50 dB  
Frequenzgang: 20 bis 18.000 Hz  
Ausgangsleistung:  
2 X 2,7 MW (für EU-Version);  
2 X 10,5 MW (für Version außerhalb der EU)  
Signal-Rausch-Verhältnis: > 85 dB

## Audiowiedergabe

Unterstützte Formate:

Bitraten	Abtastfrequenzen
----------	------------------

MP3:

8 bis 320 Kbit/s und VBR	8, 11,025, 16, 22,050, 32, 44,1, 48 kHz
--------------------------	---

WMA:

5 bis 320 Kbit/s	8, 11,025, 16, 22,050, 32, 44,1, 48 kHz
------------------	---

FLAC:

bis zu 1,5 Mbit/s	48 kHz
-------------------	--------

APE:

bis zu 1,5 Mbit/s	48 kHz
-------------------	--------

OGG:

bis zu 320 Kbit/s	8 bis 48 kHz
-------------------	--------------

AAC:

bis zu 320 Kbit/s	8 bis 48 kHz
-------------------	--------------

## Videowiedergabe

Unterstützte Formate:  
MPEG4 (bei AVI- und MP4-Dateien)  
RMVB  
WMV

## Bildanzeige

Unterstützte Formate:  
JPEG  
BMP  
PNG  
GIF

## Speichermedien

Integrierter Speicherplatz<sup>2</sup>:  
SA2MUS04 4 GB NAND Flash  
SA2MUS08 8 GB NAND Flash  
SA2MUS16 16 GB NAND Flash  
SA2MUS32 32 GB NAND Flash

## Display

Berührungssensitives LCD-Farbdisplay,  
480 x 320 Pixel (HVGA)



### Hinweis

- <sup>1</sup> Akkus verfügen über eine begrenzte Anzahl von Ladezyklen. Die Akkulebensdauer und die Anzahl der Ladezyklen variieren je nach Verwendung und Einstellungen.
- <sup>2</sup> 1 GB = 1 Million Byte; verfügbare Speicherkapazität ist geringer. U. U. steht nicht der gesamte Speicherplatz zur Verfügung, weil Speicherplatz für den Player reserviert ist. Speicherkapazität basiert auf 4 Minuten pro Titel und 128 Kbit/s MP3-Kodierung.

## Systemanforderungen

- Windows® XP (SP3 oder höher)/Vista/7
- Pentium III 800 MHz-Prozessor oder höher
- 512 MB RAM
- 500 MB freier Festplattenspeicher
- Internetverbindung
- Windows® Internet Explorer 6.0 oder höher
- CD-ROM-Laufwerk
- USB-Anschluss

# 19 Glossar

---

## Ü

### Übertragen von Musik

Verwenden einer Software, die digitale Audioinhalte von einer CD auf die Festplatte eines Computers überträgt. Die Integrität der Daten wird beibehalten, da das Signal nicht über die Soundkarte des Computers geleitet wird und daher nicht in ein analoges Format konvertiert werden muss. Durch die ausschließlich digitale Übertragung entsteht eine WAV-Datei, die dann in eine MP3-Datei konvertiert werden kann.

---

## B

### Bitrate

Die Bitrate ist die Anzahl an Bit, die pro Zeiteinheit übertragen oder verarbeitet wird. Die Bitrate wird in der Regel als Vielfaches von Bit pro Sekunde gemessen (Kilobit pro Sekunde: kbit/s). Der Begriff "Bitrate" wird häufig auch als Datenübertragungsrate (oder einfach Datenrate) bezeichnet.

---

## D

### Dezibel (dB)

Eine Hilfsmaßeinheit zur Kennzeichnung des Verhältnisses von Leistungs- bzw. Energiegrößen.

---

## F

### FLAC [Free Lossless Audio Codec]

Ein Audioformat, das dem Format MP3 ähnelt, allerdings verlustfrei ist, was bedeutet, dass Audiodateien ohne Qualitätsverlust in FLAC komprimiert werden.

### Frequenzgang

Der Frequenzbereich, den ein Lautsprecher wiedergeben kann (niedrigste bis höchste Frequenz). Optimal ist der Bereich 20-20.000 Hz (Hertz). Das menschliche Ohr kann jedoch nur einen wesentlich kleineren Bereich wahrnehmen. Ein gutes Breitband-Lautsprechersystem deckt diesen Bereich jedoch möglichst vollständig ab, um alle Variationen wiederzugeben. Die einzelnen Treiber sind auf einen bestimmten Bereich beschränkt, d. h., sie sprechen nur eingeschränkt an. Dennoch handelt es sich hier um einen wichtigen Punkt, der bei der Zusammenstellung eines Soundsystems zu berücksichtigen ist.

### FullSound

FullSound™ ist eine innovative Technologie, die von Philips entwickelt wurde. FullSound™ stellt bei komprimierter Musik akustische Details wahrheitsgetreu wieder her und bietet so ein volles Klangerlebnis ohne Verzerrungen.

---

## K

### Komprimierung

Im Audiobereich bezieht sich der Begriff auf ein Verfahren, in dem Audiodaten temporär oder dauerhaft für eine effizientere Speicherung oder Übertragung verringert werden. Eine temporäre Verringerung der Dateigröße wird als verlustfreie Komprimierung bezeichnet und es gehen keine Daten verloren. Eine dauerhafte Verringerung der Dateigröße (wie bei MP3-Dateien) wird als verlustbehaftete Komprimierung bezeichnet. Dabei werden überflüssige Informationen unwiderruflich gelöscht.

---

## L

### **LCD (Liquid Crystal Display)**

Vermutlich die gängigste Methode zur Anzeige visueller Informationen auf einem elektronischen Gerät, bei dem es sich nicht um einen Computer handelt.

---

## M

### **MP3**

Ein Dateiformat für die Komprimierung von Audiodaten. MP3 steht für Motion Picture Experts Group 1 (oder MPEG-1) Audio Layer 3. Auf einer CD-R oder CD-RW können im MP3-Format bis zu zehnmals mehr Daten gespeichert werden als gewöhnlich.

### **MSC [Mass Storage Class]**

USB-Massenspeichergeräte (auch USB-MSC oder UMS) integrieren eine Reihe von Computer-Kommunikationsprotokollen, die eine Schnittstelle für Speichergeräte ermöglichen. Geräte, die diesen Standard unterstützen, werden als MSC-Geräte bezeichnet.

### **MTP [Media Transfer Protocol]**

Dieses Medienübertragungsprotokoll unterstützt die Übertragung von Musik- und Videodateien auf tragbare Audio- und Videogeräte.

---

## N

### **Napster**

Der Online-Musikservice Napster bietet Ihnen Millionen von Songs aller Genres – sowohl über den Kauf von einzelnen Titeln als auch die Music-Flatrate. Als Music-Flatrate Napster To Go-User können Sie unbegrenzt Songs auf Ihren MUSE übertragen, ohne für jeden Song einzeln zu zahlen.

---

## O

### **Ogg Vorbis**

Coverdesign ist eine Funktion, mit der das Cover eines Musikalbums angezeigt werden kann. Mit dieser Anzeige kann der Benutzer Musikalben schnell und einfach erkennen. Die Coverdateien der Musikalben können im Internet heruntergeladen werden.

---

## R

### **RDS (Radio Data System)**

RDS Tuner können in Abhängigkeit zu den gesendeten Musikrichtungen (oder Talk-Sendungen) automatisch nach Sendern suchen. Außerdem können Receiver mithilfe von RDS Textnachrichten und sogar Grafiken (normalerweise Aufforderungen und Formatinformationen) anzeigen, die von vielen UKW-Sendern im Rahmen des normalen Rundfunksignals über ein Zwischenträgersignal übertragen werden. Einige mit RDS ausgestattete Tuner können sogar während der Wiedergabe anderer Medien (CD, MD oder Kassette) Verkehrsmeldungen oder Notrufe senden. Außerdem gibt es weitere nützliche Funktionen, von denen eine Vielzahl von der zunehmenden Anzahl an RDS-Sendern angeboten wird.

---

## S

### **SuperScroll**

SuperScroll™ ist eine Navigationsfunktion der Double-Action-Suchtafeln des Produkts. Mit SuperScroll™ kann der Benutzer die Geschwindigkeit beim Blättern durch große Bibliotheken sehr einfach regeln und Titel in großen Bibliotheken schnell finden. Wenn der Benutzer die Taste gedrückt hält, erhöht sich die Scrollgeschwindigkeit.

## **Surround Sound für Filme**

Surround Sound umfasst eine Vielzahl an Techniken zur Verbesserung der Qualität der Soundwiedergabe einer Audioquelle. Der dreidimensionale (3D) Wahrnehmungsbereich für das menschliche Ohr wird durch Surround Sound nachgebildet.

---

## **U**

### **UKW (Frequenzmodulation)**

Hierbei handelt es sich um eine Modulationsart bei der Radioübertragung, bei der die Frequenz der Trägerspannung mit der Frequenz der Modulationsspannung vermischt wird.

---

## **V**

### **Verlustfreie Komprimierung**

Eine Methode für die Verringerung der Anzahl an Datenbits (der Datendichte) eines Tonsignals, ohne das Original zu beschädigen.

