



Lexmark™

MB2338, MX321

Gebruikershandleiding

April 2018

www.lexmark.com

Machinetype(n):

7017

Model(len):

276, 278

Inhoud

Informatie over veiligheid.....	6
Conventies.....	6
Productverklaringen.....	6
Omgaan met de printer.....	9
Informatie zoeken over de printer.....	9
Een locatie voor de printer selecteren.....	10
Printerconfiguraties.....	12
Kabels aansluiten.....	13
Het bedieningspaneel gebruiken.....	14
Uitleg over de status van de aan-uitknop en het indicatielampje.....	14
Papier en speciaal afdrukmateriaal plaatsen.....	16
Het formaat en de papiersoort voor speciaal materiaal instellen.....	16
Instellingen voor Universal papier configureren.....	16
Laden vullen.....	16
De multifunctionele invoer vullen.....	18
Laden koppelen.....	19
Papiersteun.....	20
Ondersteunde papierformaten.....	20
Ondersteunde papiersoorten.....	21
Ondersteunde papiergewichten.....	22
Afdrukken.....	23
Afdrukken vanaf een computer.....	23
Afdrukken vanaf een mobiel apparaat.....	23
Lijst met voorbeelden van lettertypen afdrukken.....	24
Bezig met kopiëren.....	25
Kopieën maken.....	25
Foto's kopiëren.....	25
Kopiëren op briefhoofdpapier.....	25
Kopiëren op beide zijden van het papier (dubbelzijdig).....	25
Kopieën verkleinen of vergroten.....	26

Exemplaren sorteren.....	26
Scheidingsvellen invoegen tussen exemplaren.....	26
Meerdere pagina's op één vel kopiëren.....	26
Een kopieersnelkoppeling maken.....	27
E-mailen.....	28
E-mailfunctie instellen.....	28
E-mailinstellingen configureren.....	28
Een e-mail verzenden.....	28
Een e-mailsnelkoppeling maken.....	29
Faxen.....	30
Printer instellen voor faxen.....	30
Een fax verzenden.....	36
Een fax plannen.....	37
Een snelkoppeling voor een faxbestemming maken.....	37
De faxresolutie wijzigen.....	38
Faxintensiteit aanpassen.....	38
Een faxlog bekijken.....	38
Ongewenste faxen blokkeren.....	38
Een fax in de wachtstand zetten.....	39
Een fax doorsturen.....	39
Bezig met scannen.....	40
Naar een FTP-server scannen.....	40
Een FTP-snelkoppeling maken.....	40
Informatie over de printermenu's.....	41
Menu-overzicht.....	41
Apparaat.....	42
Afdrukken.....	50
Papier.....	58
Kopiëren.....	60
Faxen.....	63
E-mail.....	72
FTP.....	79
Netwerk/poorten.....	83

Beveiliging.....	95
Rapporten.....	99
Help.....	100
Problemen oplossen.....	101
Pagina met menu-instellingen afdrukken.....	101
Printer beveiligen.....	102
De beveiligingssleuf vinden.....	102
Printergeheugen wissen.....	102
Fabrieksinstellingen herstellen.....	103
Kennisgeving van vluchtigheid.....	103
Printer onderhouden.....	104
Netwerkfunctionaliteit.....	104
Printeronderdelen reinigen.....	105
Onderdelen en supplies bestellen.....	108
Onderdelen en supplies vervangen.....	110
Help bij transport.....	120
Energie en papier besparen.....	121
Recycling.....	122
Papierstoringen verhelpen.....	124
Voorkomen van papierstoringen.....	124
Locaties van storingen bepalen.....	125
Papier vast in klep A.....	126
Papier vastgelopen in achterklep.....	130
Papier vastgelopen in de standaardlade.....	131
Papier is vastgelopen in de duplexeenheid.....	132
Papier vastgelopen in laden.....	133
Papier vastgelopen in de multifunctionele invoer.....	133
Papier vastgelopen in de automatische documentinvoer.....	134
Problemen oplossen.....	136
Problemen met de netwerkverbinding.....	136
Interne problemen met opties.....	138
Problemen met supplies.....	139
Problemen met de papierinvoer.....	140

Afdrukproblemen.....	143
Problemen met faxen.....	172
Problemen met scannen.....	177
Contact opnemen met de klantenondersteuning.....	182
Upgraden en migreren.....	183
Hardware.....	183
Software.....	189
Firmware.....	191
Kennisgevingen.....	192
Index.....	200

Informatie over veiligheid

Conventies

Opmerking: Een *opmerking* bevat nuttige informatie.

Waarschuwing: Een *waarschuwing* wijst op iets dat de hardware of software van het product kan beschadigen.

LET OP: *Let op* duidt op een mogelijk gevaarlijke situatie die persoonlijk letsel kan veroorzaken.

Voorbeelden van zulke waarschuwingen zijn:



LET OP: RISICO OP LETSEL: Gevaar voor letsel.



LET OP: GEVAAR VOOR ELEKTRISCHE SCHOKKEN: Gevaar voor elektrische schok.



LET OP: HEET OPPERVLAK: Gevaar voor verbranding bij aanraking.



LET OP: KANTELGEVAAR: Pletgevaar.



LET OP: KNELGEVAAR: Gevaar om bekneld te raken tussen bewegende onderdelen

Productverklaringen



LET OP: RISICO OP LETSEL: Om het risico op elektrische schokken of brand te voorkomen, moet u het netsnoer rechtstreeks aansluiten op een geaard stopcontact dat zich dicht in de buurt van het product bevindt en dat gemakkelijk toegankelijk is.



LET OP: RISICO OP LETSEL: Gebruik alleen het netsnoer dat bij dit product is geleverd of een door de fabrikant goedgekeurd vervangend onderdeel om brand of elektrische schokken te voorkomen.



LET OP: RISICO OP LETSEL: U mag dit product niet gebruiken met verlengsnoeren, stekkerdozen, verdelers of UPS-apparaten. De vermogenscapaciteit van dit soort accessoires kan door een laserprinter eenvoudig worden overschreden, wat kan leiden tot slechte printerprestaties, schade aan eigendommen of brand.



LET OP: RISICO OP LETSEL: Gebruik voor dit product uitsluitend een Lexmark overspanningsbeveiliging die correct is aangesloten tussen de printer en het meegeleverde netsnoer. Het gebruik van niet-Lexmark overspanningsbeveiligingen kan leiden tot slechte printerprestaties, schade aan eigendommen of brand.









LET OP: RISICO OP LETSEL: Gebruik om het risico op brand te verkleinen alleen een telecommunicatiesnoer (RJ-11) van 26 AWG of meer als u dit product aansluit op het openbare vaste telefoonnetwerk. Voor gebruikers in Australië geldt dat het snoer moet worden goedgekeurd door de Australische communicatie- en media-autoriteit.



LET OP: GEVAAR VOOR ELEKTRISCHE SCHOKKEN: Om het risico van elektrische schokken te voorkomen, moet u dit product niet in de buurt van water of vochtige locaties plaatsen of gebruiken.



LET OP: GEVAAR VOOR ELEKTRISCHE SCHOKKEN: Om het risico van elektrische schokken te voorkomen, moet u dit product niet inschakelen tijdens onweer en geen elektrische kabels of stroomkabels aansluiten, zoals een faxesnoer, netsnoer of telefoonkabel.

-  **LET OP: RISICO OP LETSEL:** U moet het netsnoer niet snijden, draaien, vastbinden, afknellen of zware objecten op het snoer plaatsen. Zorg dat er geen schaafplekken op het netsnoer kunnen ontstaan of dat het snoer onder druk komt te staan. Zorg dat het netsnoer niet bekneld raakt tussen twee objecten, zoals een meubelstuk en een muur. Als een van deze dingen gebeurt, is er een kans op brand of elektrische schokken. Controleer het netsnoer regelmatig op dergelijke problemen. Trek de stekker van het netsnoer uit het stopcontact voor u het netsnoer controleert.
-  **LET OP: GEVAAR VOOR ELEKTRISCHE SCHOKKEN:** Om het risico van elektrische schokken te voorkomen, moet u ervoor zorgen dat alle externe aansluitingen (zoals Ethernet- en telefoonsysteemaansluitingen) op de juiste wijze zijn in de gemarkeerde poorten zijn geplaatst.
-  **LET OP: GEVAAR VOOR ELEKTRISCHE SCHOKKEN:** Als u toegang tot de controllerkaart wilt of optionele hardware of geheugenapparaten installeert nadat u de printer hebt ingesteld, moet u de printer uitschakelen en de stekker uit het stopcontact trekken voor u doorgaat om het risico van elektrische schokken te voorkomen. Als u andere apparaten hebt aangesloten op de printer, schakel deze dan ook uit en koppel de kabels los van de printer.
-  **LET OP: GEVAAR VOOR ELEKTRISCHE SCHOKKEN:** Gebruik de faxfunctie niet tijdens onweer om het risico van elektrische schokken te voorkomen.
-  **LET OP: GEVAAR VOOR ELEKTRISCHE SCHOKKEN:** Om het risico op elektrische schokken te vermijden, trekt u de stekker van het netsnoer uit het stopcontact en koppelt u alle kabels los die op de printer zijn aangesloten voor u de buitenkant van de printer reinigt.
-  **LET OP: RISICO OP LETSEL:** Als de printer meer weegt dan 18 kg (40 lb), moet deze door twee of meer getrainde personeelsleden worden verplaatst.
-  **LET OP: RISICO OP LETSEL:** Volg deze richtlijnen wanneer u de printer verplaatst om te voorkomen dat u zich bezeert of dat de printer beschadigd raakt:
- Zorg ervoor dat alle kleppen en laden zijn gesloten.
 - Schakel de printer uit en trek de stekker van het netsnoer van de printer uit het stopcontact.
 - Koppel alle snoeren en kabels los van de printer.
 - Als de printer losse, optionele laden op de vloer of uitvoerladen bevestigd heeft, dient u deze te ontkoppelen voordat u de printer verplaatst.
 - Als de printer een onderstel met zwenkwielen heeft, rolt u de printer voorzichtig naar de nieuwe locatie. Wees voorzichtig bij drempels en scheuren in de vloer.
 - Als de printer geen onderstel met zwenkwielen heeft, maar wel is uitgerust met optionele laden of uitvoerladen, verwijdert u de uitvoerladen en tilt u de printer van de laden. Probeer de printer niet samen met een van de opties op te tillen.
 - Gebruik bij het optillen altijd de handgrepen aan de printer.
 - Als de printer wordt verplaatst op een transportwagentje, moet de gehele onderzijde van de printer worden ondersteund.
 - Als de optionele onderdelen worden verplaatst op een transportwagentje, moet het oppervlak van het wagentje groot genoeg zijn voor alle onderdelen.
 - Houd de printer rechtop.
 - Vermijd schokken.
 - Zorg dat uw vingers zich niet onder de printer bevinden wanneer u het apparaat neerzet.
 - Zorg dat er voldoende ruimte vrij is rondom de printer.

-  **LET OP: KANTELGEVAAR:** Wanneer u een of meer opties op uw printer of MFP installeert, is mogelijk een onderstel met zwenkwielen, printerkast of andere voorziening vereist om instabiliteit te voorkomen waardoor letsel kan worden veroorzaakt. Meer informatie over ondersteunde opstellingen vindt u op www.lexmark.com/multifunctionprinters.
-  **LET OP: KANTELGEVAAR:** Zorg ervoor dat u papier afzonderlijk in elke lade plaatst om instabiliteit van de apparatuur te voorkomen. Houd alle overige laden gesloten tot u ze nodig hebt.
-  **LET OP: HEET OPPERVLAK:** De binnenkant van de printer kan heet zijn. Om letsel te voorkomen, moet u een heet oppervlak eerst laten afkoelen voordat u het aanraakt.
-  **LET OP: KNELGEVAAR:** Wees voorzichtig bij onderdelen met dit label om te voorkomen dat u bekneeld raakt tussen bewegende onderdelen. Knelgevaar kan optreden in de buurt van bewegende onderdelen, zoals tandwielen, deuren, laden en kappen.
-  **LET OP: RISICO OP LETSEL:** Dit product maakt gebruik van een laser. Het toepassen van andere bedieningswijzen, aanpassingsmethoden of procedures dan in de *Gebruikershandleiding* worden vermeld, kan blootstelling aan gevaarlijke straling tot gevolg hebben.
-  **LET OP: RISICO OP LETSEL:** De lithiumbatterij in dit product moet niet worden vervangen. Wanneer de lithiumbatterij niet juist wordt vervangen, bestaat er explosiegevaar. Een lithiumbatterij mag niet opnieuw worden opgeladen, uit elkaar worden gehaald of worden verbrand. Gooi gebruikte lithiumbatterijen weg volgens de aanwijzingen van de fabrikant en houd hierbij de plaatselijke regelgeving in acht.

Dit product is samen met specifieke onderdelen van de fabrikant ontwikkeld, getest en goedgekeurd volgens strikte, wereldwijd geldende veiligheidsnormen. De veiligheidsvoorzieningen van bepaalde onderdelen zijn niet altijd duidelijk zichtbaar. De fabrikant is niet verantwoordelijk voor het gebruik van andere, vervangende onderdelen.

Laat onderhoudswerkzaamheden en reparaties die niet in de gebruikersdocumentatie worden beschreven, uitvoeren door een servicevertegenwoordiger.

Dit product maakt gebruik van een afdrukproces waarbij het afdrukmateriaal wordt verhit. Door de hitte kan het afdrukmateriaal bepaalde stoffen afgeven. Bestudeer het gedeelte in de bedieningsinstructies waarin de richtlijnen voor het selecteren van afdrukmaterialen worden besproken om schadelijke emissies te voorkomen.

Dit product produceert kleine hoeveelheden ozon tijdens normaal gebruik en is mogelijk uitgerust met een filter om ozonconcentraties ruim onder de aanbevolen blootstellingslimieten te houden. Om hoge ozonconcentraties tijdens intensief gebruik te voorkomen, plaatst u dit product in een goed geventileerde ruimte en vervangt u de ozon- en uitblaasfilters indien dit wordt aangegeven in de onderhoudsinstructies van het product. Als in de onderhoudsinstructies van het product niet wordt verwezen naar filters, dan bevat dit product geen filters die vervangen moeten worden.

BEWAAR DEZE INSTRUCTIES.

Omgaan met de printer

Informatie zoeken over de printer

Gewenste informatie	Bron
Eerste installatie-instructies: <ul style="list-style-type: none"> • De printer aansluiten op • De printersoftware installeren 	Raadpleeg de installatiedocumentatie die bij de printer is geleverd of ga naar http://support.lexmark.com .
Meer installatieopties en instructies voor het gebruik van de printer: <ul style="list-style-type: none"> • Papier en speciaal afdrukmetaal selecteren en bewaren • Papier in de printer plaatsen • Printerinstellingen configureren • Documenten en foto's weergeven en afdrukken • De printersoftware instellen en gebruiken • De printer configureren in een netwerk • De printer onderhouden • Problemen oplossen 	<i>Informatiecentrum:</i> ga naar http://infoserve.lexmark.com . <i>Pagina's van het menu Help:</i> raadpleeg de handleidingen op de printerfirmware of ga naar http://support.lexmark.com . <i>Handleiding aanraakscherm:</i> ga naar http://support.lexmark.com . <i>Productvideo's:</i> ga naar http://infoserve.lexmark.com/idv/ .
Informatie over het instellen en configureren van de toegankelijkheidsfuncties van uw printer	<i>Toegankelijkheidshandleiding van Lexmark:</i> ga naar http://support.lexmark.com .
Hulp bij de printersoftware	Hulp voor Microsoft® Windows® of Macintosh-besturingssystemen: open een printersoftwareprogramma of –toepassing en klik vervolgens op Help . Klik op  om contextgevoelige informatie te bekijken. Opmerkingen: <ul style="list-style-type: none"> • De Help wordt automatisch geïnstalleerd met de printersoftware. • De printersoftware vindt u in de programmamap van de printer of op uw bureaublad, afhankelijk van uw besturingssysteem.

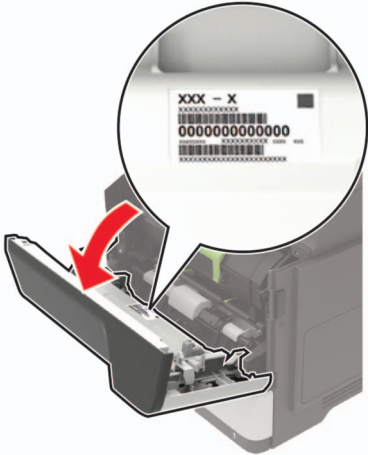
Gewenste informatie	Bron
<p>De nieuwste aanvullende informatie, updates en klantenondersteuning:</p> <ul style="list-style-type: none"> • Documentatie • Stuurprogramma's downloaden • Ondersteuning via live-chat • Ondersteuning per e-mail • Telefonische ondersteuning 	<p>Ga naar http://support.lexmark.com.</p> <p>Opmerking: Selecteer uw land of regio en selecteer vervolgens uw product om de juiste ondersteuningssite weer te geven.</p> <p>Contactgegevens voor ondersteuning voor uw land of regio vindt u op de website of op het garantiebewijs dat u bij de printer hebt ontvangen.</p> <p>Houd de volgende informatie bij de hand wanneer u contact opneemt met de technische ondersteuning:</p> <ul style="list-style-type: none"> • Plaats en datum van aankoop • Apparaattype en serienummer 
<ul style="list-style-type: none"> • Informatie over veiligheid • Informatie over regelgeving • Garantieverklaring • Milieu-informatie 	<p>Garantie-informatie varieert per land of regio:</p> <ul style="list-style-type: none"> • In de VS: zie de beperkte garantievoorwaarden die bij de printer zijn geleverd of ga naar http://support.lexmark.com. • In andere landen of regio's: raadpleeg het garantiebewijs dat bij de printer is geleverd. <p><i>Productinformatiegids:</i> raadpleeg de documentatie die bij de printer is geleverd of ga naar http://support.lexmark.com.</p>

Een locatie voor de printer selecteren

- Laat genoeg ruimte vrij voor het openen van laden en kleppen en voor het installeren van hardwareopties.
- Plaats de printer in de buurt een stopcontact.

 **LET OP: RISICO OP LETSEL:** Om het risico op elektrische schokken of brand te voorkomen, moet u het netsnoer rechtstreeks aansluiten op een geaard stopcontact dat zich dicht in de buurt van het product bevindt en dat gemakkelijk toegankelijk is.

 **LET OP: GEVAAR VOOR ELEKTRISCHE SCHOKKEN:** Om het risico van elektrische schokken te voorkomen, moet u dit product niet in de buurt van water of vochtige locaties plaatsen of gebruiken.

- Zorg ervoor dat de luchtstroom in de ruimte voldoet aan de laatste herziening van de ASHRAE 62-norm of de CEN/TC 156-norm.
- Plaats de printer op een vlakke, stevige en stabiele ondergrond.

- Houd de printer:
 - schoon, droog en stofvrij.
 - Uit de buurt van rondslingerende nietjes en paperclips
 - Uit de buurt van de directe luchtstroom van airconditioners, warmtebronnen of ventilators;
 - Uit de buurt van direct zonlicht en extreme vochtigheidswaarden;
- Houd rekening met de aanbevolen temperaturen en voorkom schommelingen.

Omgevingstemperatuur	10 tot 32°C
Temperatuur voor opslag	0 tot 40 °C

- Laat de volgende aanbevolen hoeveelheid ruimte vrij rondom de printer voor een goede ventilatie:

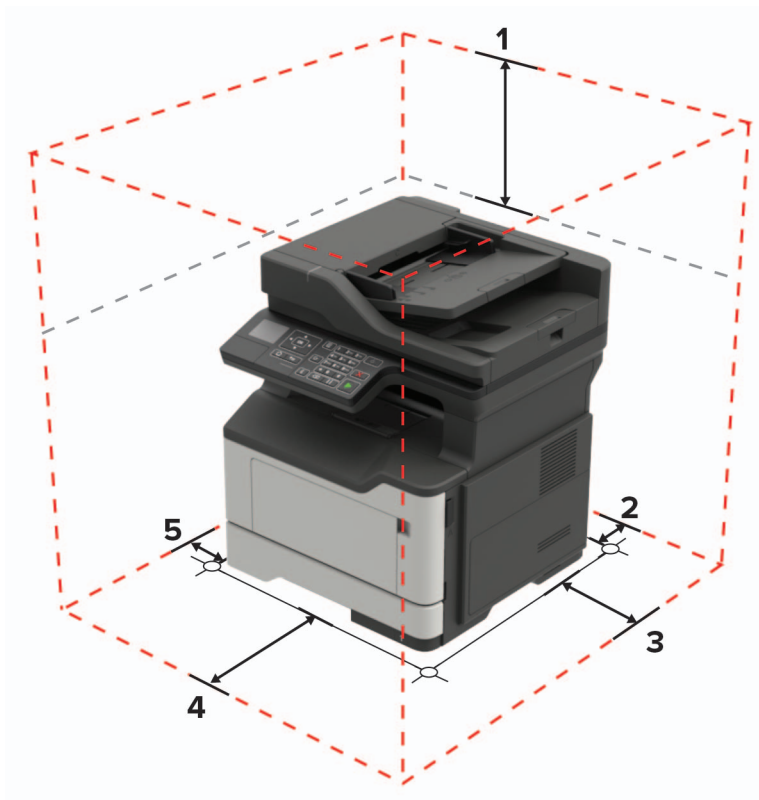

1	Bovenkant	540 mm (21 inch)
2	Achterkant	203 mm (8 inch)
3	Rechterkant	305 mm (12 inch)
4	Voorkant	510 mm (20 inch)
		Opmerking: De minimaal benodigde ruimte vóór de printer is 76 mm (3 inch).
5	Linkerkant	203 mm (8 inch)

Printerconfiguraties

⚠ LET OP: KANTELGEVAAR: Wanneer u een of meer opties op uw printer of MFP installeert, is mogelijk een onderstel met zwenkwielen, printerkast of andere voorziening vereist om instabiliteit te voorkomen waardoor letsel kan worden veroorzaakt. Meer informatie over ondersteunde opstellingen vindt u op www.lexmark.com/multifunctionprinters.

⚠ LET OP: KANTELGEVAAR: Zorg ervoor dat u papier afzonderlijk in elke lade plaatst om instabiliteit van de apparatuur te voorkomen. Houd alle overige laden gesloten tot u ze nodig hebt.

U kunt de printer aanpassen door optionele laden voor 250 of 550 vel toe te voegen. Zie '[Optionele laden installeren](#)' op [pagina 188](#) voor meer informatie.



1	Bedieningspaneel
2	Automatische documentinvoer (ADI)
3	Standaarduitvoerlade
4	Toegangsklep van de controllerkaart
5	Standaardlade voor 250 vel
6	Optionele lade voor 250 of 550 vel
7	Multifunctionele invoer
8	Klep A

Kabels aansluiten

- ⚠ LET OP: GEVAAR VOOR ELEKTRISCHE SCHOKKEN:** Schakel tijdens onweer dit product niet in en maak geen elektrische of bekabelde verbindingen, zoals de fax, het netsnoer of een telefoonkabel, om elektrische schokken te voorkomen.
- ⚠ LET OP: RISICO OP LETSEL:** Om het risico op elektrische schokken of brand te voorkomen, moet u het netsnoer rechtstreeks aansluiten op een geaard stopcontact dat zich dicht in de buurt van het product bevindt en dat gemakkelijk toegankelijk is.
- ⚠ LET OP: RISICO OP LETSEL:** Gebruik alleen het netsnoer dat bij dit product is geleverd of een door de fabrikant goedgekeurd vervangend onderdeel om brand of elektrische schokken te voorkomen.
- ⚠ LET OP: RISICO OP LETSEL:** Gebruik om het risico op brand te verkleinen alleen een telecommunicatiesnoer (RJ-11) van 26 AWG of meer als u dit product aansluit op het openbare vaste telefoonnetwerk. Voor gebruikers in Australië geldt dat het snoer moet worden goedgekeurd door de Australische communicatie- en media-autoriteit.

Waarschuwing: mogelijke beschadiging: Raak tijdens het afdrucken de USB-kabel, draadloze netwerkadapters of het aangegeven deel van de printer niet aan om gegevensverlies of printerstoringen te voorkomen.



	Onderdeel	Voor
1	Aansluiting voor netsnoer	Sluit de printer aan op een goed geaard stopcontact.
2	Ethernetpoort	Sluit de printer aan op een netwerk.
3	LINE-poort	Sluit de printer aan op een actieve telefoonlijn via een standaardwandaansluiting (RJ-11), DSL-filter, VoIP-adaptor of een andere adapter waarmee u faxen kunt verzenden en ontvangen.
4	USB-printerpoort	Sluit de printer aan op de computer.

Het bedieningspaneel gebruiken

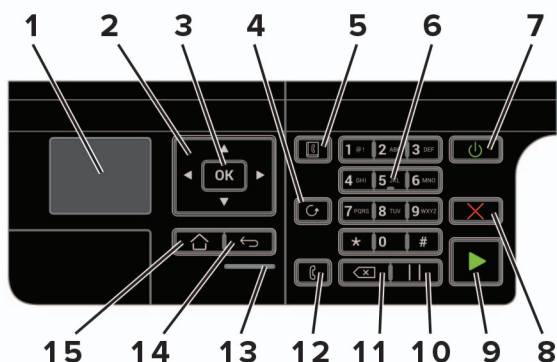

	Onderdeel	Voor
1	Display	Opties voor afdrucken en printerstatus- en foutberichten weergeven.
2	Pijltoetsen	Bladeren door de menu's of schakelen tussen schermen en menuopties.
3	Knop Selecteren (Select)	<ul style="list-style-type: none"> • Menuopties selecteren. • Sla de instellingen op.
4	Opnieuw kiezen, knop	Het laatstgekozen nummer weergeven.
5	Adresboek, knop	Opgeslagen adressen weergeven.
6	Numeriek toetsenblok	Hiermee voert u getallen of symbolen in een invoerveld in.
7	Aan/uit	De printer in- of uitschakelen. Opmerking: Om de printer uit te schakelen, houdt u de aan/uit-knop gedurende vijf seconden ingedrukt.
8	Knop Stoppen of Annuleren	Stop de huidige afdrukaak.
9	Start	Een afdrukaak starten afhankelijk van de geselecteerde modus.
10	Pauzeknop	Hiermee voegt u een kiesonderbreking in bij een faxnummer.
11	Backspaceknop	Hiermee verplaatst u de cursor terug en verwijdert u een teken in een invoerveld.
12	Faxen, knop	Faxen verzenden.
13	indicatielampje	Controleer de printerstatus.
14	Knop Terug (Back)	Hiermee kunt u terug naar het vorige scherm.
15	Startscherm (knop)	Naar het startscherm gaan.

Uitleg over de status van de aan-uitknop en het indicatielampje

indicatielampje	Printerstatus
Uit	De printer is uitgeschakeld of de sluimerstand van de printer is actief.
Blauw	De printer is gereed of verwerkt gegevens.
Rood	De printer vereist interventie door de gebruiker.

Lampje aan-uitknop	Printerstatus
Uit	De printer staat uit of verwerkt gegevens.
Brandt oranje	De printer bevindt zich in de slaapstand.
Knippert oranje	De sluimerstand van de printer is actief.

Papier en speciaal afdrukmateriaal plaatsen

Het formaat en de papiersoort voor speciaal materiaal instellen

1 Blader op het bedieningspaneel naar:

 > Instellingen >  > Papier >  > Ladeconfiguratie >  > Papierformaat/-soort > 

2 Selecteer een papierbron en stel vervolgens het formaat en de papiersoort in voor het speciale materiaal.

Instellingen voor Universal papier configureren

1 Blader op het bedieningspaneel naar:

 > Instellingen >  > Papier >  > Mediaconfiguratie >  > Universal-instelling > 

2 Selecteer **Standaard breedte** of **Standaard hoogte** en druk op .

3 Pas de instellingen aan en druk op .

Laden vullen

 **LET OP: KANTELGEVAAR:** Zorg ervoor dat u papier afzonderlijk in elke lade plaatst om instabiliteit van de apparatuur te voorkomen. Houd alle overige laden gesloten tot u ze nodig hebt.

1 Verwijder de lade.

Opmerking: Verwijder tijdens het afdrukken geen laden, om papierstoringen te voorkomen.

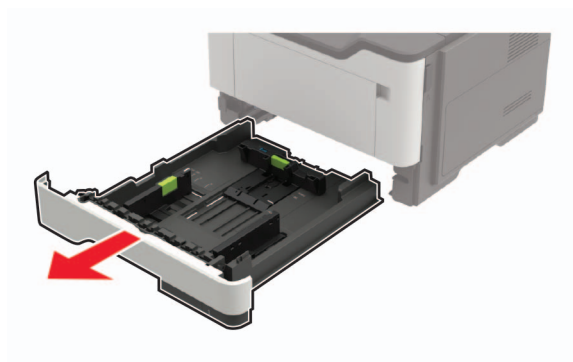

2 Stel de papiergeleiders in op het papierformaat dat u wilt plaatsen.

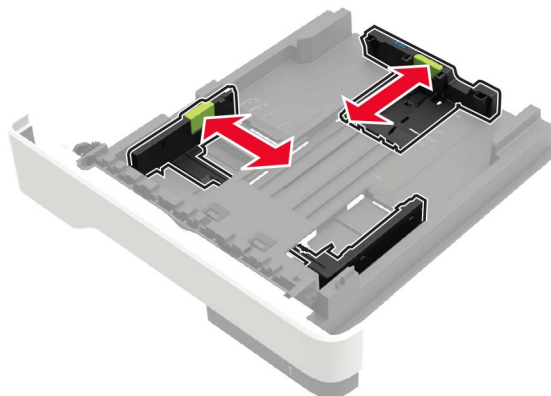

3 Buig het papier, waai er het uit en lijn de randen uit voordat u het in de printer plaatst.

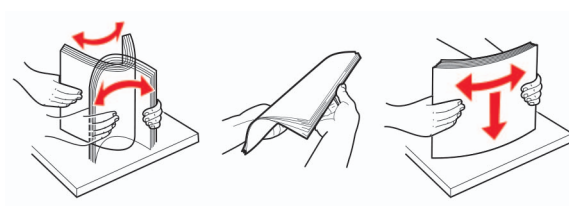

4 Plaats de stapel papier met de afdrukzijde naar beneden en zorg ervoor dat de zijgeleiders goed tegen het papier zitten.

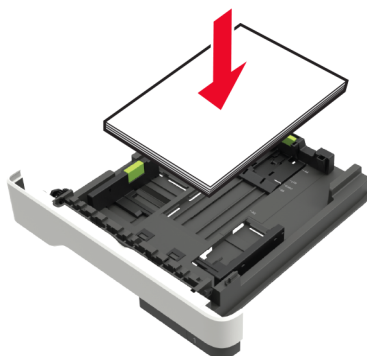

Opmerkingen:

- Plaats briefhoofdpapier met de voorbedrukte zijde omlaag en de bovenrand van het papier naar voren in de lade voor enkelzijdig afdrukken.
- Plaats briefhoofdpapier met de voorbedrukte zijde omhoog en de onderrand van het papier naar voren in de lade voor dubbelzijdig afdrukken.
- Schuif geen papier in de lade.
- Zorg ervoor dat de stapel niet boven de aanduiding voor de maximale hoeveelheid uitkomt om papierstoringen te voorkomen.

5 Plaats de lade terug.

Stel indien nodig het papierformaat en de papiersoort via het bedieningspaneel in op basis van het geplaatste papier.

De multifunctionele invoer vullen

1 Open de multifunctionele invoer.

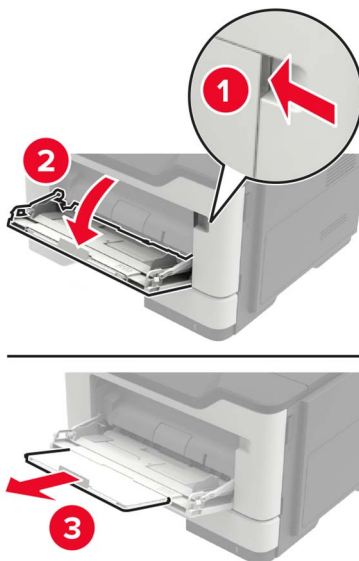

2 Stel de geleider in op het papierformaat dat u wilt plaatsen.

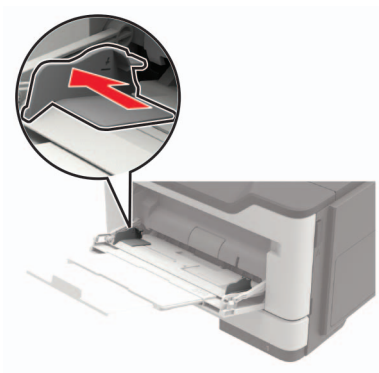

3 Buig het papier, waaiert het uit en lijn de randen uit voordat u het in de printer plaatst.

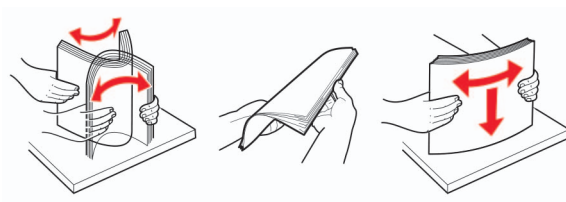

4 Plaats papier met de afdrukzijde naar boven in de printer.

Opmerkingen:

- Plaats briefhoofdpapier met de voorbedrukte zijde omhoog en de bovenrand van het papier naar voren in de lade voor enkelzijdig afdrucken.
- Plaats briefhoofdpapier met de voorbedrukte zijde omlaag en de onderrand van het papier naar voren in de lade voor dubbelzijdig afdrucken.

- Plaats enveloppen met de flap omlaag aan de linkerkant.
- Plaats Europese enveloppen met de klepzijde omlaag en zodat die als eerste in de printer wordt gevoerd.

Waarschuwing: mogelijke beschadiging: Gebruik geen enveloppen met postzegels, klemmetjes, drukkers, vensters, bedrukte binnenzijde of zelfklevende sluitingen.

5 Stel op het bedieningspaneel het papierformaat en de papiersoort van het papier in.

Laden koppelen

1 Open een webbrowser en typ het IP-adres van de printer in de adresbalk.

Opmerkingen:

- Controleer het IP-adres van de printer op het startscherm van de printer. Het IP-adres bestaat uit vier sets met cijfers gescheiden door punten: 123.123.123.123.
- Als u een proxyserver gebruikt, moet u deze tijdelijk uitschakelen zodat de webpagina correct kan worden geladen.

2 Klik op **Instellingen > Papier > Ladeconfiguratie**.

3 Stel een papierformaat en papiersoort in die overeenkomen met de laden die u wilt koppelen.

4 Sla de instellingen op.

5 Klik op **Instellingen > Apparaat > Onderhoud > Configuratiemenu > Ladeconfiguratie**.

6 Stel de koppeling van de laden in op **Automatisch**.

7 Sla de instellingen op.

Om laden te ontkoppelen, zorgt u ervoor dat er geen twee laden zijn met dezelfde papierformaat- of papiersoortinstellingen.

Waarschuwing: mogelijke beschadiging: De temperatuur van het verhittingsstation is afhankelijk van de opgegeven papiersoort. Zorg dat de instellingen voor de papiersoort van de printer overeenkomen met de papier dat in de lade is geplaatst om afdrukproblemen te voorkomen.

Papiersteun

Ondersteunde papierformaten

Papierformaat	Lade	Multifunctionele invoer	Dubbelzijdig afdrukken
A4 210 x 297 mm	✓	✓	✓
A5 210 x 148 mm (5,8 x 8,3 inch)	✓	✓	x
A5 LEF* 148 x 210 mm (5,8 x 8,3 inch)	✓	✓	x
A6* 105 x 148 mm (4,1 x 5,8 inch)	✓	✓	x
JIS B5 182 x 257 mm (7,2 x 10,1 inch)	✓	✓	x
Oficio (Mexico) 216 x 340 mm (8,5 x 13,4 inch)	✓	✓	✓
Hagaki 100 x 148 mm (3,9 x 5,8 inch)	x	✓	x
Statement 140 x 216 mm (5,5 x 8,5 inch)	✓	✓	x
Executive 184 x 267 mm (7,3 x 10,5 inch)	✓	✓	x
Letter 216 x 279 mm	✓	✓	✓
Legal 216 x 356 mm	✓	✓	✓
Folio 216 x 330 mm (8,5 x 13 inch)	✓	✓	✓
Universeel Van 76,2 x 127 mm (3 x 5 inch) 216 x 356 mm (8,5 x 14 inch)	✓	✓	x
7 3/4-envelop (Monarch) 98 x 191 mm (3,9 x 7,5 inch)	x	✓	x
9-envelop 98 x 225 mm (3,9 x 8,9 inch)	x	✓	x
10-envelop 105 x 241 mm (4,1 x 9,5 inch)	x	✓	x
DL-envelop 110 x 220 mm	x	✓	x

* Dit papierformaat wordt niet ondersteund in de optionele lade.

Papierformaat	Lade	Multifunctionele invoer	Dubbelzijdig afdrucken
C5-envelop 162 x 229 mm (6,4 x 9 inch)	X	✓	X
B5-envelop 176 x 250 mm (6,9 x 9,8 inch)	X	✓	X
Andere envelop Van 76,2 x 127 mm (3 x 5 inch) 216 x 356 mm (8,5 x 14 inch)	X	✓	X

* Dit papierformaat wordt niet ondersteund in de optionele lade.

Ondersteunde papiersoorten

Papiertype	Lade	Multifunctionele invoer	Dubbelzijdig afdrucken
Normaal papier	✓	✓	✓
Card stock (Karton)	X	✓	X
Transparantie	✓	✓	X
Kringloop	✓	✓	✓
Papieren etiketten¹	✓	✓	X
Bankpost²	✓	✓	✓
Briefhoofd	✓	✓	✓
Voorbedrukt	✓	✓	✓
Gekleurd papier	✓	✓	✓
Licht papier	✓	✓	✓
Zwaar papier²	✓	✓	✓
Ruw/katoen	✓	✓	✓
Envelop	X	✓	X
Ruwe envelop	X	✓	X

¹ De printer ondersteunt incidenteel gebruik van enkelzijdige papieren etiketten die zijn ontworpen voor gebruik met laserprinters. U wordt geadviseerd per maand niet meer dan 20 pagina's met papieren etiketten af te drukken. Vinyletiketten, etiketten voor apotheken en dubbelzijdige etiketten worden niet ondersteund.

² Bankpostpapier en zwaar papier worden in de dubbelzijdige modus ondersteund tot een papiergewicht van 90 g/m².

Ondersteunde papiergewichten

	Lade	Multifunctionele invoer	Dubbelzijdig afdrukken
Papiergewicht	60-120 g/m ² (16-32 lb)	60-216 g/m ² (16-58 lb)	60-90 g/m ² (16-24 lb)

Afdrukken

Afdrukken vanaf een computer

Opmerking: Stel voor etiketten, karton en enveloppen het papierformaat en de papiersoort in de printer in, voordat u het document afdrukt.

- 1 Open vanuit het document dat u wilt afdrukken het dialoogvenster Afdrukken.
- 2 Pas zo nodig de instellingen aan.
- 3 Druk het document af.

Afdrukken vanaf een mobiel apparaat

Afdrukken vanaf een mobiel apparaat met Lexmark Mobile Print

Lexmark™ Met Mobile Print kunt u documenten en afbeeldingen rechtstreeks verzenden naar een ondersteunde Lexmark-printer.

- 1 Open het document en verzend of deel het document vervolgens naar Lexmark Mobile Print.
Opmerking: Sommige toepassingen van derden ondersteunen de functie verzenden of delen mogelijk niet. Raadpleeg de documentatie bij de toepassing voor meer informatie.
- 2 Een printer selecteren.
- 3 Druk het document af.

Afdrukken vanaf een mobiel apparaat met Google Cloud Print

Google Cloud Print™ is een oplossing voor mobiel afdrukken waarmee u met ingeschakelde toepassingen op mobiele apparaten kunt afdrukken op printers die compatibel zijn met Google Cloud Print.

- 1 Start een ingeschakelde toepassing vanuit het beginscherm van uw mobiele apparaat.
- 2 Tik op **Afdrukken** en selecteer een printer.
- 3 Druk het document af.

Afdrukken vanaf een mobiel apparaat met Mopria Print Service

Mopria® Print Service is een oplossing voor mobiel afdrukken, bedoeld voor mobiele apparaten met Android 4.4 of later. U kunt rechtstreeks afdrukken op elke printer die compatibel is met Mopria.

Opmerking: Voordat u gaat afdrukken, moet u ervoor zorgen dat de Mopria Print Service is ingeschakeld.

- 1 Start een compatibele toepassing vanuit het beginscherm van uw mobiele apparaat.
- 2 Tik op **Afdrukken** en selecteer een printer.
- 3 Druk het document af.

Afdrukken vanaf een mobiel apparaat met AirPrint

AirPrint is een oplossing voor mobiel afdrukken waarmee u direct vanaf Apple-apparaten kunt afdrukken op printers die compatibel zijn met AirPrint.

Opmerking: Deze toepassing wordt alleen op sommige Apple-apparaten ondersteund.

- 1 Start een compatibele toepassing vanuit het beginscherf van uw mobiele apparaat.
- 2 Selecteer een item om af te drukken en tik vervolgens op het pictogram Delen.
- 3 Tik op **Afdrukken** en selecteer de printer.
- 4 Verzend de afdruktaak.

Lijst met voorbeelden van lettertypen afdrukken

- 1 Blader op het bedieningspaneel naar:

 > **Instellingen** >  > **Rapporten** >  > **Afdrukken** >  > **Lettertypen afdrukken**

- 2 Selecteer **PCL-lettertypen** of **PostScript-lettertypen** en druk vervolgens op .

Bezig met kopiëren

Kopieën maken

1 Plaats een origineel document in de ADF-lade of op de glasplaat.

Opmerking: Zorg ervoor dat het papierformaat van het origineel en de uitvoer hetzelfde zijn. Zo voorkomt u dat een afbeelding wordt bijgesneden.

2 Geef op het bedieningspaneel het aantal kopieën op.

3 Pas zo nodig de kopieerinstellingen aan.

4 Kopieer het document.

Opmerking: Om snel een kopie te maken, drukt u op het bedieningspaneel op .

Foto's kopiëren

1 Plaats een foto op de glasplaat.

2 Blader op het bedieningspaneel naar:

 > **Kopiëren** >  > **Inhoudstype** >  > **Foto**



3 Kies in het menu Inhoudsbron de instelling die de inhoudsbron van de originele foto het best beschrijft.

4 Verzend de kopieertaak.

Kopiëren op briefhoofdpapier

1 Plaats een origineel document in de ADF-lade of op de glasplaat.

2 Blader op het bedieningspaneel naar:

 > **Kopiëren** >  > geef het formaat van het originele document op > 

3 Selecteer **Kopiëren naar** en selecteer vervolgens de lade waarin het briefpapier is geplaatst.

Als u het briefpapier in de multifunctionele invoer plaatst, bladert u naar:

Multifunctionele invoer >  > selecteer de grootte van het briefpapier >  > **Briefpapier** > 

4 Kopieer het document.

Kopiëren op beide zijden van het papier (dubbelzijdig)

1 Plaats een origineel document in de ADF-lade of op de glasplaat.



2 Blader op het bedieningspaneel naar:

 > **Kopiëren** >  > **Papierinstellingen** > 

- 3 Pas de instelling aan.
- 4 Kopieer het document.

Kopieën verkleinen of vergroten

- 1 Plaats een origineel document in de ADF-lade of op de glasplaat.
- 2 Blader op het bedieningspaneel naar:

 > **Kopiëren** >  > **Schalen** > specificeer een waarde van de schaling

Opmerking: Als u na het instellen van de schaling het formaat van het originele document of de uitvoer wijzigt, wordt de waarde van de schaling hersteld naar Automatisch.

- 3 Kopieer het document.

Exemplaren sorteren

- 1 Plaats een origineel document in de ADF-lade of op de glasplaat.
- 2 Blader op het bedieningspaneel naar:

 > **Kopiëren** > 

- 3 Zet Sorteren **aan**.
- 4 Kopieer het document.

Scheidingsvellen invoegen tussen exemplaren

- 1 Plaats een origineel document in de ADF-lade of op de glasplaat.
- 2 Blader op het bedieningspaneel naar:

 > **Kopiëren** >  > **Scheidingsvellen**

- 3 Pas de instellingen aan.
- 4 Kopieer het document.

Meerdere pagina's op één vel kopiëren

- 1 Plaats een origineel document in de ADF-lade of op de glasplaat.
- 2 Blader op het bedieningspaneel naar:

 > **Kopiëren** >  > **Pagina's per zijde**

- 3 Pas de instellingen aan.
- 4 Kopieer het document.

Een kopieersnelkoppeling maken

Opmerking: U moet mogelijk over beheerdersrechten beschikken om een snelkoppeling te maken.

1 Open een webbrowser en typ het IP-adres van de printer in de adresbalk.

Opmerkingen:

- Controleer het IP-adres van de printer op het startscherm. Het IP-adres bestaat uit vier sets met cijfers gescheiden door punten: 123.123.123.123.
- Als u een proxyserver gebruikt, moet u deze tijdelijk uitschakelen zodat de webpagina correct kan worden geladen.

2 Klik op **Snelkoppelingen** > **Snelkoppeling maken**.

3 Selecteer **Kopie** in het menu Snelkoppelingstype en configureer vervolgens de instellingen.

4 Pas de wijzigingen toe.

E-mailen

E-mailfunctie instellen

1 Open een webbrowser en typ het IP-adres van de printer in de adresbalk.

Opmerkingen:

- Controleer het IP-adres van de printer op het startscherm. Het IP-adres bestaat uit vier sets met cijfers gescheiden door punten: 123.123.123.123.
- Als u een proxyserver gebruikt, moet u deze tijdelijk uitschakelen zodat de webpagina correct kan worden geladen.

2 Klik op **Instellingen > E-mail > E-mail instellen**.

3 Configureer de instellingen.

4 Pas de wijzigingen toe.

E-mailinstellingen configureren

1 Open een webbrowser en typ het IP-adres van de printer in de adresbalk.

Opmerkingen:

- Controleer het IP-adres van de printer op het startscherm van de printer. Het IP-adres bestaat uit vier sets met cijfers gescheiden door punten: 123.123.123.123.
- Als u een proxyserver gebruikt, moet u deze tijdelijk uitschakelen zodat de webpagina correct kan worden geladen.

2 Klik op **Instellingen > E-mail**.

3 Voer de nodige gegevens in.

4 Pas de wijzigingen toe.

Een e-mail verzenden

Het bedieningspaneel gebruiken

1 Plaats een origineel document in de ADF-lade of op de glasplaat.

2 Blader op het bedieningspaneel naar:

 > **E-mail** >  > voer de benodigde informatie in

Opmerking: U kunt ook de ontvanger invoeren via het adresboek of snelkoppelingsnummer.

Configureer indien nodig de instellingen van het bestandstype voor verzending.

3 Verzend de e-mail.

Het snelkoppelingsnummer gebruiken

- 1 Druk op het bedieningspaneel op # en voer het snelkoppelingsnummer in met het toetsenblok.
- 2 Verzend de e-mail.

Een e-mailsnelkoppeling maken

Opmerking: U moet mogelijk over beheerdersrechten beschikken om een snelkoppeling te maken.

- 1 Open een webbrowser en typ het IP-adres van de printer in de adresbalk.

Opmerkingen:

- Controleer het IP-adres van de printer op het startscherm. Het IP-adres bestaat uit vier sets met cijfers gescheiden door punten: 123.123.123.123.
- Als u een proxyserver gebruikt, moet u deze tijdelijk uitschakelen zodat de webpagina correct kan worden geladen.

- 2 Klik op **Snelkoppelingen > Snelkoppeling maken**.
- 3 Selecteer **E-mail** in het menu Snelkoppelingstype en configureer vervolgens de instellingen.
- 4 Pas de wijzigingen toe.

Faxen

Printer instellen voor faxen

Opmerkingen:

- De volgende verbindingmethoden zijn alleen van toepassing in bepaalde landen of regio's.
- Tijdens de eerste printerinstallatie schakelt u de faxfunctie en elke andere functie die u later wilt installeren uit en kiest u vervolgens **Doorgaan**.
- Als de faxfunctie is ingeschakeld, maar niet volledig is ingesteld, dan kan het indicatielampje rood knipperen.

Waarschuwing: mogelijke beschadiging: Raak de kabels of de printer in het aangegeven gebied niet aan als er een fax wordt verzonden of ontvangen om gegevensverlies of een printerstoring te voorkomen.



De faxfunctie instellen

1 Blader op het bedieningspaneel naar:

 > Instellingen >  > Apparaat >  > Voorkeuren >  > Eerste installatie uitvoeren >  >
Ja

2 Schakel de printer uit en schakel de printer vervolgens na ongeveer 10 seconden weer in.

3 Selecteer in het scherm Voordat u begint **De instellingen wijzigen en doorgaan met de wizard**.

4 Voer in het scherm E-mail-/Faxserver instellen de vereiste informatie in.

5 Voltooi de set-up.

Fax instellen met een vaste telefoonlijn

⚠ LET OP: GEVAAR VOOR ELEKTRISCHE SCHOKKEN: Schakel tijdens onweer dit product niet in en maak geen elektrische of bekabelde verbindingen, zoals de fax, het netsnoer of een telefoonkabel, om elektrische schokken te voorkomen.

⚠ LET OP: GEVAAR VOOR ELEKTRISCHE SCHOKKEN: Gebruik de faxfunctie niet tijdens onweer om het risico van elektrische schokken te voorkomen.

⚠ LET OP: RISICO OP LETSEL: Gebruik om het risico op brand te verkleinen alleen een telecommunicatiesnoer (RJ-11) van 26 AWG of meer als u dit product aansluit op het openbare vaste telefoonnetwerk. Voor gebruikers in Australië geldt dat het snoer moet worden goedgekeurd door de Australische communicatie- en media-autoriteit.

Configuratie 1: Printer is aangesloten op een aparte faxlijn

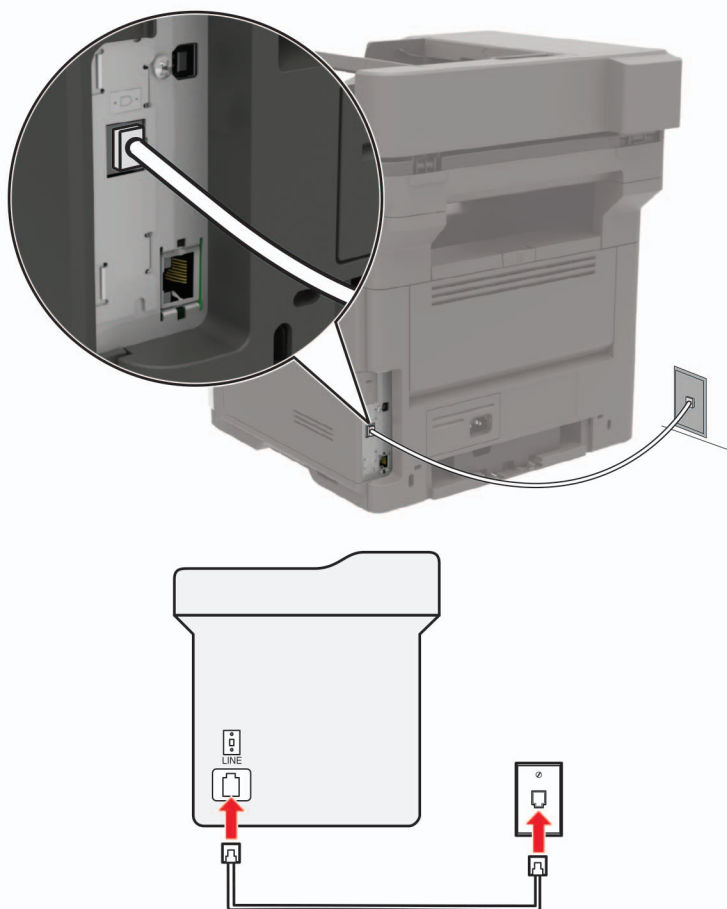

- 1 Sluit het ene uiteinde van de telefoonkabel aan op de line-poort van de printer.
- 2 Sluit het andere uiteinde van de kabel aan op een werkende analoge wandcontactdoos.

Opmerkingen:

- U kunt de printer instellen om faxen automatisch (Automatisch beantwoorden: Aan) of handmatig (Automatisch beantwoorden: Uit) te beantwoorden.

- Als u faxen automatisch wilt ontvangen, kunt u instellen dat de printer de oproep aanneemt na een gewenst aantal belsegnalen.

Configuratie 2: Printer deelt de lijn met een antwoordapparaat

Opmerking: Als u een abonnement hebt op een speciaal belsegnaal, controleert u of het juiste belsegnaal hebt ingesteld voor de printer. Anders ontvangt de printer geen faxsignalen, zelfs als u hebt ingesteld om faxen automatisch te ontvangen.

Aangesloten op verschillende wandaansluitingen

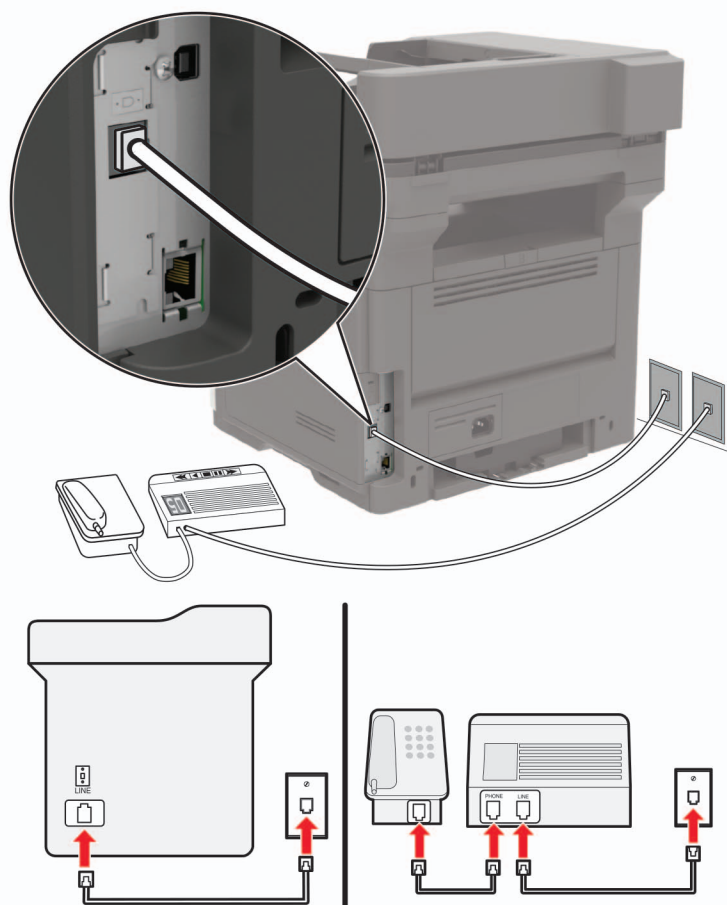



- 1 Sluit het ene uiteinde van de telefoonkabel aan op de line-poort van de printer.
- 2 Sluit het andere uiteinde van de kabel aan op een werkende analoge wandcontactdoos.

Opmerkingen:

- Als voor uw lijn slechts één telefoonnummer is ingesteld, stelt u de printer in op het automatisch ontvangen van faxen.
- Stel de printer zo in dat deze oproepen twee belsegnalen na het antwoordapparaat aanneemt. Als het antwoordapparaat bijvoorbeeld na vier belsegnalen de oproep aanneemt, stelt u de printerinstelling Aantal belsegnalen in op zes.

Het instellen van de fax in landen of regio's met afwijkende telefoonwandcontactdozen en stekkers

-  **LET OP: GEVAAR VOOR ELEKTRISCHE SCHOKKEN:** Schakel tijdens onweer dit product niet in en maak geen elektrische of bekabelde verbindingen, zoals de fax, het netsnoer of een telefoonkabel, om elektrische schokken te voorkomen.
-  **LET OP: GEVAAR VOOR ELEKTRISCHE SCHOKKEN:** Gebruik de faxfunctie niet tijdens onweer om het risico van elektrische schokken te voorkomen.
-  **LET OP: RISICO OP LETSEL:** Gebruik om het risico op brand te verkleinen alleen een telecommunicatiesnoer (RJ-11) van 26 AWG of meer als u dit product aansluit op het openbare vaste telefoonnetwerk. Voor gebruikers in Australië geldt dat het snoer moet worden goedgekeurd door de Australische communicatie- en media-autoriteit.

De standaard wandaansluiting in de meeste landen is RJ11. Wanneer de wandcontactdoos of de apparatuur in uw gebouw niet compatibel is met dit soort aansluitingen, gebruikt u een telefoonadapter. Wanneer er in uw land of regio geen adapter bij de printer wordt geleverd, kunt u deze los aanschaffen.

Er kan een adapterstekker zijn geïnstalleerd in de telefoonpoort van de printer. Verwijder de adapterstekker niet uit de telefoonpoort van de printer als u verbinding maakt met een serie- of cascade-geschakeld telefoonsysteem.

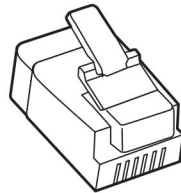

Artikelnaam	Artikelnummer
Lexmark-adapterstekker	40X8519

Printer aansluiten op een niet-RJ11-wandaansluiting

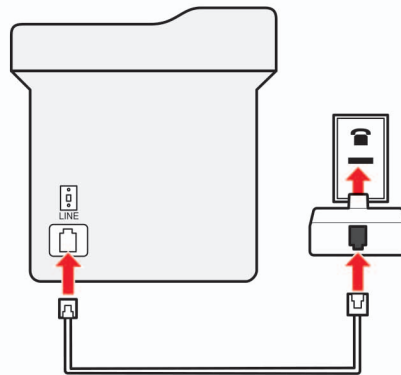
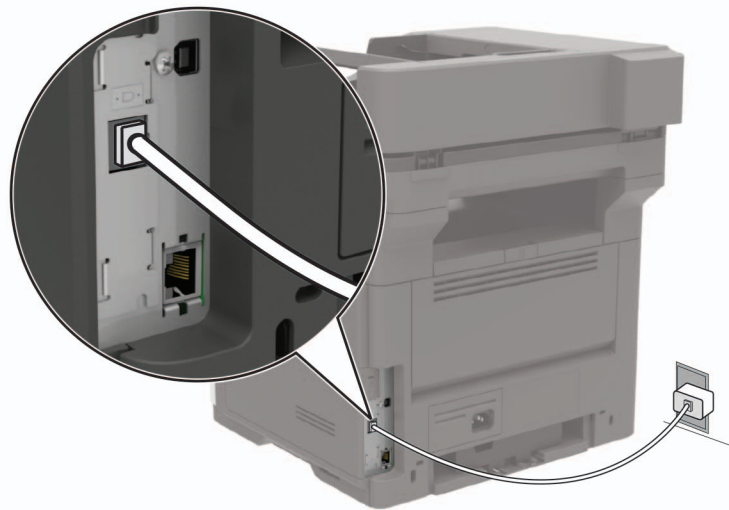

- 1** Sluit het ene uiteinde van de telefoonkabel aan op de line-poort van de printer.
- 2** Sluit het andere uiteinde van de kabel aan op de RJ11-adapter en sluit de adapter vervolgens aan op de wandaansluiting.
- 3** Als u een ander apparaat met een niet-RJ11-aansluiting op deze wandaansluiting wilt aansluiten, moet u dit apparaat rechtstreeks aansluiten op de telefoonadapter.

De printer aansluiten op een wandaansluiting in Duitsland

De Duitse wandaansluiting heeft twee soorten poorten. De N-poorten zijn voor faxapparaten, modems en antwoordapparaten. De F-poort is voor telefoons. Sluit de printer aan op een van de N-poorten.

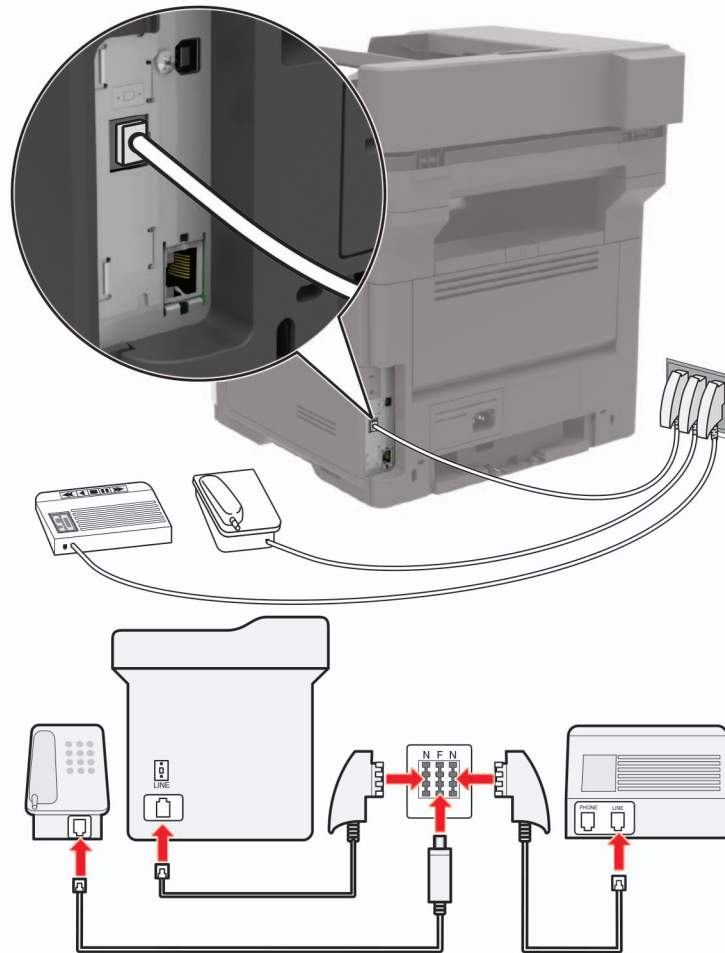

- 1 Sluit het ene uiteinde van de telefoonkabel aan op de line-poort van de printer.
- 2 Sluit het andere uiteinde van de kabel aan op de RJ11-adaptor en sluit de adaptor vervolgens aan op een N-poort.
- 3 Als u een telefoon en een antwoordapparaat wilt aansluiten op dezelfde wandaansluiting, moet u de apparaten aansluiten zoals aangegeven.

Abonneren op speciale belseignalen

- 1 Blader op het bedieningspaneel naar:

 > Instellingen >  > Fax >  > Standaardfaxinstellingen >  > Analoge faxinstellingen > 
 > Faxontvangstinstellingen >  > Admin bedieningselementen >  > Beantwoorden na > 

- 2 Selecteer het belseignaal.

3 Pas de wijzigingen toe.

Datum en tijd van de fax instellen

1 Open een webbrowser en typ het IP-adres van de printer in de adresbalk.

Opmerkingen:

- Controleer het IP-adres van de printer op het startscherm. Het IP-adres bestaat uit vier sets met cijfers gescheiden door punten: 123.123.123.123.
- Als u een proxyserver gebruikt, moet u deze tijdelijk uitschakelen zodat de webpagina correct kan worden geladen.

2 Klik op **Instellingen > Apparaat > Voorkeuren > Datum en tijd > Configureren**.

3 Configureer de instellingen.

4 Pas de wijzigingen toe.

Configureren, zomertijd

1 Open een webbrowser en typ het IP-adres van de printer in de adresbalk.

Opmerkingen:

- Controleer het IP-adres van de printer op het startscherm. Het IP-adres bestaat uit vier sets met cijfers gescheiden door punten: 123.123.123.123.
- Als u een proxyserver gebruikt, moet u deze tijdelijk uitschakelen zodat de webpagina correct kan worden geladen.

2 Klik op **Instellingen > Apparaat > Voorkeuren > Datum en tijd > Configureren**.

3 Selecteer in het menu Tijdzone **Aangepast**.

4 Configureer de instellingen.



5 Pas de wijzigingen toe.

Een fax verzenden

Het bedieningspaneel gebruiken

1 Plaats het originele document in de ADF-lade of op de glasplaat.

2 Blader op het bedieningspaneel naar:

 > **Fax** >  > voer de benodigde informatie in > 

Configureer zo nodig de andere faxinstellingen.

3 Het document faxen.

De computer gebruiken

Opmerking: Zorg ervoor dat het universele faxstuurprogramma is geïnstalleerd met de printersoftware. Zie ['De printersoftware installeren' op pagina 190](#) voor meer informatie.



Voor Windows-gebruikers

- 1 Open vanuit het document dat u wilt faxen het dialoogvenster Afdrukken.
- 2 Selecteer de printer en klik vervolgens op **Eigenschappen, Voorkeuren, Opties** of **Instellen**.
- 3 Klik op **Fax > Fax inschakelen** en voer vervolgens het nummer van de ontvanger in.
Configureer zo nodig de andere faxinstellingen.
- 4 Het document faxen.

Voor Macintosh-gebruikers

- 1 Open het gewenste document en klik op **Archief > Druk af**.
- 2 Selecteer de printer en voer vervolgens het nummer van de ontvanger in.
Configureer zo nodig de andere faxinstellingen.
- 3 Het document faxen.

Een fax plannen



- 1 Plaats het originele document in de ADF-lade of op de glasplaat.
- 2 Blader op het bedieningspaneel naar:
 > **Fax** >  > voer het faxnummer in > **Verzendtijdstip** > 
- 3 Configureer datum en tijdstip waarop de fax verstuurd moet worden.
Configureer zo nodig de andere faxinstellingen.
- 4 Het document faxen.

Een snelkoppeling voor een faxbestemming maken



Opmerking: U moet mogelijk over beheerdersrechten beschikken om een snelkoppeling te maken.

- 1 Open een webbrowser en typ het IP-adres van de printer in de adresbalk.
Opmerkingen:
 - Controleer het IP-adres van de printer op het startscherm. Het IP-adres bestaat uit vier sets met cijfers gescheiden door punten: 123.123.123.123.
 - Als u een proxyserver gebruikt, moet u deze tijdelijk uitschakelen zodat de webpagina correct kan worden geladen.
- 2 Klik op **Snelkoppelingen > Snelkoppeling maken**.
- 3 Selecteer **Fax** in het menu Snelkoppelingstype en configureer vervolgens de instellingen.
- 4 Pas de wijzigingen toe.

De faxresolutie wijzigen

- 1 Plaats een origineel document in de ADF-lade of op de glasplaat.
- 2 Blader op het bedieningspaneel naar:
 > **Fax** >  > voer de benodigde informatie in > 
- 3 Pas de instelling voor resolutie aan.
- 4 Het document faxen.

Faxintensiteit aanpassen

- 1 Plaats een origineel document in de ADF-lade of op de glasplaat.
- 2 Blader op het bedieningspaneel naar:
 > **Fax** >  > voer de benodigde informatie in > 
- 3 Pas de instelling voor intensiteit aan.
- 4 Verzend de faxtaak.

Een faxlog bekijken

Opmerking: U moet mogelijk over beheerdersrechten beschikken om de faxlogbestanden weer te geven.

- 1 Open een webbrowser en typ het IP-adres van de printer in de adresbalk.

Opmerkingen:

- Controleer het IP-adres van de printer op het startscherm van de printer. Het IP-adres bestaat uit vier sets met cijfers gescheiden door punten: 123.123.123.123.
- Als u een proxyserver gebruikt, moet u deze tijdelijk uitschakelen zodat de webpagina correct kan worden geladen.

- 2 Klik op **Instellingen > Rapporten > Fax**.

- 3 Klik op **Faxtaaklog** of op **Kieslog faxnummers**.

Ongewenste faxen blokkeren

- 1 Open een webbrowser en typ het IP-adres van de printer in de adresbalk.

Opmerkingen:

- Controleer het IP-adres van de printer op het startscherm van de printer. Het IP-adres bestaat uit vier sets met cijfers gescheiden door punten: 123.123.123.123.
- Als u een proxyserver gebruikt, moet u deze tijdelijk uitschakelen zodat de webpagina correct kan worden geladen.

- 2 Klik op **Instellingen > Fax > Analoge faxinstellingen > Faxontvangstinstellingen > Admin bedieningselementen**.

- 3 Selecteer Fax zonder naam blokkeren.
- 4 Pas de wijzigingen toe.

Een fax in de wachtstand zetten

- 1 Open een webbrowser en typ het IP-adres van de printer in de adresbalk.

Opmerkingen:

- Controleer het IP-adres van de printer op het startscherm van de printer. Het IP-adres bestaat uit vier sets met cijfers gescheiden door punten: 123.123.123.123.
- Als u een proxyserver gebruikt, moet u deze tijdelijk uitschakelen zodat de webpagina correct kan worden geladen.

- 2 Klik op **Instellingen > Fax > Analoge faxinstellingen > Faxontvangstinstellingen > Faxen in wachtrij.**
- 3 Selecteer een modus.
- 4 Pas de wijzigingen toe.

Een fax doorsturen

- 1 Open een webbrowser en typ het IP-adres van de printer in de adresbalk.

Opmerkingen:



- Controleer het IP-adres van de printer op het startscherm van de printer. Het IP-adres bestaat uit vier sets met cijfers gescheiden door punten: 123.123.123.123.
- Als u een proxyserver gebruikt, moet u deze tijdelijk uitschakelen zodat de webpagina correct kan worden geladen.

- 2 Klik op **Instellingen > Fax > Analoge faxinstellingen > Faxontvangstinstellingen > Admin bedieningselementen.**
- 3 Selecteer Doorsturen in het menu Fax doorsturen.
- 4 Pas de wijzigingen toe.

Bezig met scannen

Naar een FTP-server scannen

- 1 Plaats het originele document in de ADF-lade of op de glasplaat.
- 2 Blader op het bedieningspaneel naar:

 > **FTP** >  > voer de benodigde informatie in
Configureer zo nodig de andere FTP-instellingen.

- 3 Scan het document.

Een FTP-snelkoppeling maken

- 1 Open een webbrowser en typ het IP-adres van de printer in de adresbalk.

Opmerkingen:

- Controleer het IP-adres van de printer op het startscherm van de printer. Het IP-adres bestaat uit vier sets met cijfers gescheiden door punten: 123.123.123.123.
- Als u een proxyserver gebruikt, moet u deze tijdelijk uitschakelen zodat de webpagina correct kan worden geladen.

- 2 Klik op **Snelkoppelingen** > **Snelkoppeling toevoegen** > selecteer FTP in het menu Snelkoppelingstype.
- 3 Configureer de instellingen.
- 4 Pas de wijzigingen toe.

Informatie over de printermenu's

Menu-overzicht

Apparaat	<ul style="list-style-type: none"> • Preferences (Favorieten) • Extern bedieningspaneel • Berichten • Energiebeheer • Informatie verzonden naar Lexmark 	<ul style="list-style-type: none"> • Fabrieksinstellingen herstellen • Onderhoud • Zichtbare pictogrammen op het beginscherm • Over deze printer
Afdrukken	<ul style="list-style-type: none"> • Indeling • Instellen • Kwaliteit • Taakadministratie • XPS 	<ul style="list-style-type: none"> • PDF • PostScript • PCL • HTML • Afbeelding
Papier	<ul style="list-style-type: none"> • Ladeconfiguratie 	<ul style="list-style-type: none"> • Mediaconfiguratie
Kopiëren	Standaardkopieerinstellingen	
Faxen	<ul style="list-style-type: none"> • Faxmodus 	<ul style="list-style-type: none"> • Analoge faxinstellingen
E-mail	<ul style="list-style-type: none"> • E-mailconfiguratie • Standaardinstellingen e-mail 	<ul style="list-style-type: none"> • Webkopp. instellen
FTP	FTP instellen	
Netwerk/ poorten	<ul style="list-style-type: none"> • Netwerkoverzicht • Draadloos • Ethernet • TCP/IP • SNMP • IPSec • 802.1x 	<ul style="list-style-type: none"> • LPD-configuratie • HTTP/FTP-instellingen • ThinPrint • USB • Google Cloud Print • Wi-Fi Direct
Beveiliging	<ul style="list-style-type: none"> • Logbestand beveiligingscontrole • Aanmeldbeperkingen • Instellingen beveiligd afdrukken 	<ul style="list-style-type: none"> • LDAP-instellingen oplossingen • Mobiele services beheren • Diversen
Rapporten	<ul style="list-style-type: none"> • Pagina Menu-instellingen • Apparaat • Afdrukken 	<ul style="list-style-type: none"> • Snelkoppelingen • Faxen • Netwerk
Help	<ul style="list-style-type: none"> • Alle handleidingen afdrukken • Aansluitingengids • Handleiding kopiëren • Handleiding voor e-mailen • Faxhandleiding • Handleiding FTP 	<ul style="list-style-type: none"> • Informatie • Help afdrukmat. • Handleiding voor monokwaliteit • Help bij transport • Handleiding voor afdrukkwaliteit • Help bij supplies
Problemen oplossen	<ul style="list-style-type: none"> • Testpagina's 	<ul style="list-style-type: none"> • De scanner reinigen

Apparaat

Preferences (Favorieten)

Menuoptie	Beschrijving
Taal op display [Lijst met talen]	De taal van de tekst op de display selecteren. Opmerking: Niet alle talen zijn voor alle printermodellen beschikbaar. Mogelijk moet u voor sommige talen speciale hardware installeren.
Land/regio [Lijst met landen]	Geeft het land aan waarin de printer is ingesteld om te werken.
Eerste installatie uitvoeren Nee Ja*	De installatiewizard uitvoeren.
Weergegeven informatie Tekst 1 weergeven Tekst 2 weergeven Aangepaste tekst 1 Aangepaste tekst 2	Geef op welke informatie wordt weergegeven in het startscherm. Opmerking: Aangepaste tekst 1 en 2 verschijnen alleen op bepaalde printermodellen.
Datum en tijd Configureren Handmatig datum en tijd instellen Datumindeling Tijdsindeling Tijdzone Netwerktijdprotocol NTP inschakelen NTP-server Verificatie inschakelen Sleutel-ID Wachtwoord	Pas de tijd en datum van de printer aan. Opmerkingen: <ul style="list-style-type: none"> • Verificatie instellen verschijnt alleen op sommige printermodellen. • Als Verificatie instellen ingesteld is op MD5-toets, wordt er om Sleutel-id en een wachtwoord gevraagd.
Papierformaten U.S.* Metrisch	Hiermee geeft u de maateenheden voor papierformaten op. Opmerking: De eerste papiermaatinstelling wordt bepaald door het land of de regio die u hebt geselecteerd in de initiële installatiewizard.
Achtergrond verwijderen toestaan Aan* Uit	Toestaan dat de achtergrond wordt verwijderd bij kopieer-, fax-, e-mail-, FTP-taken en scannen naar USB.
Enkele pagina scannen via flatbed Aan Uit*	Instellen dat er één pagina per keer via de glasplaat mag worden gekopieerd.
Time-out scherm 10-300 (60*)	Stel de inactiviteitstijd in seconden in voordat het scherm het beginscherm weergeeft of voordat de printer een gebruiker automatisch afmeldt.
Opmerking: Een sterretje (*) naast een waarde geeft aan dat dit een in de fabriek ingestelde waarde is.	

Extern bedieningspaneel

Menuoptie	Beschrijving
Externe VNC-verbinding Niet toestaan* Toestaan	Maak verbinding met een externe VNC-client (Virtual Network Computing) om het externe bedieningspaneel uit te voeren.
Verificatietype Geen* Standaardverificatie	Het verificatietype bij toegang tot de VNC-clientserver instellen.
Wachtwoord VNC	Het wachtwoord opgeven voor verbinding met de VNC-clientserver. Opmerking: Dit menu-item wordt alleen weergegeven als Verificatietype is ingesteld op Standaardverificatie.
Opmerking: Een sterretje (*) naast een waarde geeft aan dat dit een in de fabriek ingestelde waarde is.	

Berichten

Menuoptie	Beschrijving
Pieptoon ADF geplaatst Uit Aan*	Een geluid inschakelen bij het plaatsen van papier in de ADF. Opmerking: Dit menu-item verschijnt alleen op sommige printermodellen.
Alarminstelling Uit Eén keer* Continu	Stel het aantal keer in waarop het alarmsignaal wordt afgespeeld wanneer de gebruiker moet ingrijpen.
Supplies Supplieschattingen tonen Schattingen tonen* Schattingen niet tonen	De geschatte status van de printersupplies weergeven.
Supplies Cartridge-alarm Uit* Eén keer Continu	Stel het aantal keer in dat het alarm afgaat als de tonercartridge bijna leeg is.
Instellingen e-mailmeldingen	Bewerk de instellingen voor e-mailmeldingen voor een lijst met ontvangers wanneer voor de printer een handeling van de gebruiker vereist is.
Foutpreventie Storingsassistentie Uit Aan*	Stel in dat de printer blanco pagina's of gedeeltelijk afgedrukte pagina's automatisch uitwerpt naar de standaardlade nadat een vastgelopen pagina is verwijderd.
Foutpreventie Auto doorgaan Uitgeschakeld 5–255 (5*)	Laat de printer automatisch doorgaan met het verwerken of afdrucken van een taak nadat bepaalde vormen van interventie zijn verholpen.
Opmerking: Een sterretje (*) naast een waarde geeft aan dat dit een in de fabriek ingestelde waarde is.	

Menuoptie	Beschrijving
Foutpreventie Automatisch opnieuw opstarten Automatisch opnieuw opstarten Opnieuw opstarten bij inactieve stand Altijd opnieuw opstarten* Nooit opnieuw opstarten	Stel de printer in om opnieuw op te starten als er een fout optreedt.
Foutpreventie Automatisch opnieuw opstarten Limiet Automatisch opnieuw opstarten 1-20 (2*)	Hiermee wordt het aantal keer ingesteld dat de printer automatisch opnieuw opstart.
Foutpreventie Automatisch opnieuw opstarten Venster Automatisch opnieuw opstarten 1-525600 (720*)	Stel het aantal seconden in voordat de printer automatisch opnieuw wordt opgestart.
Foutpreventie Automatisch opnieuw opstarten Teller Automatisch opnieuw opstarten	Toon alleen-lezen informatie over de teller opnieuw opstarten.
Foutpreventie Fout papier te kort tonen Aan Auto wissen*	De printer zodanig instellen dat er een bericht wordt weergegeven wanneer er een fout met kort papier optreedt. Opmerking: Kort papier verwijst naar het formaat van het geplaatste papier.
Foutpreventie Paginabeveiliging Uit* Aan	De printer zodanig instellen dat de hele pagina naar het geheugen wordt verzonden voordat de taak wordt afgedrukt.
Herstel content na storing Herstel na storing Uit Aan Auto*	De printer zodanig instellen dat vastgelopen pagina's opnieuw worden afgedrukt.
Herstel content na storing Herstel na scannerstoring Taakniveau Paginaniveau*	Opgeven hoe een scantaak opnieuw moet worden gestart na het oplossen van een papierstoring.
Opmerking: Een sterretje (*) naast een waarde geeft aan dat dit een in de fabriek ingestelde waarde is.	

Energiebeheer

Menuoptie	Beschrijving
Profiel slaapstand Afdrukken terwijl de display uit is Afdrukken terwijl de display uit is toestaan* Display aan tijdens afdrukken	Afdrukken toestaan wanneer de display is uitgeschakeld.
Opmerking: Een sterretje (*) naast een waarde geeft aan dat dit een in de fabriek ingestelde waarde is.	

Menuoptie	Beschrijving
Time-outs Slaapstand 1–120 minuten (15*)	Instellen na hoeveel tijd inactief te zijn de printer overschakelt op de slaapstand.
Time-outs Sluimerstand time-out Uitgeschakeld 1 uur 2 uur 3 uur 6 uur 1 dag 2 dagen 3 dagen* 1 week 2 weken 1 maand	Hiermee wordt ingesteld na hoeveel tijd de printer overschakelt naar de sluimerstand.
Time-outs Sluimerstand time-out bij verbinding Sluimerstand Slaapstand niet inschakelen*	Stel de printer in op de sluimerstand zelfs als er een actieve Ethernet-verbinding is.
Ecomodus Uit* Energie Energie/papier Papier	Gebruik van energie, papier of speciaal afdrukmateriaal minimaliseren. Opmerking: De Ecomodus instellen op Energie of Papier kan van invloed zijn op de prestaties van de printer, maar de afdrukkwaliteit wordt niet beïnvloed.
Opmerking: Een sterretje (*) naast een waarde geeft aan dat dit een in de fabriek ingestelde waarde is.	

Informatie verzonden naar Lexmark

Menuoptie	Beschrijving
Informatie verzonden naar Lexmark Opslaan Gebruik van supplies en pagina's (anoniem) Apparaatprestaties (anoniem) Interactie met het apparaat (anoniem) Geen van de bovenstaande* Meer informatie	Informatie over printergebruik en prestaties verzenden naar Lexmark. Opmerking: Verzendtijd informatie en Gebruikersinformatie - niveau worden alleen weergegeven wanneer u een van de instellingen in Informatie verzonden naar Lexmark selecteert, met uitzondering van Geen van bovenstaande.
Verzendtijd informatie Begintijd Stoptijd	
Gebruikersinformatie - niveau Alleen anonieme sessie-informatie* Sessie-informatie met algemene gebruikersinformatie Sessie-informatie met specifieke gebruikers-ID's	
Opmerking: Een sterretje (*) naast een waarde geeft aan dat dit een in de fabriek ingestelde waarde is.	

Fabrieksinstellingen herstellen

Menuoptie	Beschrijving
Instellingen herstellen Alle instellingen herstellen Printerinstellingen herstellen Netwerkinstellingen herstellen Faxinstellingen herstellen	De standaardinstellingen van de printer herstellen.

Onderhoud

Config Menu (Menu Configuratie)

Menuoptie	Beschrijving
USB-configuratie USB PnP 1* 2	Wijzig de USB-stuurprogrammamodus van de printer om de compatibiliteit met een pc te verbeteren.
USB-configuratie USB-scan naar Local Aan* Uit	Schakel scannen naar een computer in.
Opmerking: Een sterretje (*) naast een waarde geeft aan dat dit een in de fabriek ingestelde waarde is.	

Menuoptie	Beschrijving
USB-configuratie USB-snelheid Vol Auto*	Stel in dat de USB-poort op volle snelheid wordt uitgevoerd en schakel de hogesnelheidsfuncties ervan uit.
Ladeconfiguratie Lade koppelen Automatisch* Uit	De printer zodanig instellen dat de laden dezelfde instellingen hebben voor de papiersoort en het papierformaat.
Ladeconfiguratie Bericht invoerlade geplaatst tonen Uit Alleen voor onbekende formaten* Always (Altijd doorsturen)	Het bericht Invoerlade geplaatst tonen.
Ladeconfiguratie A5 laden Korte zijde* Lange zijde	De afdrukstand van de pagina opgeven tijdens het plaatsen van A5-papier.
Ladeconfiguratie Prompts voor papier Auto* U-lader Handmatige papierinvoer Prompts voor enveloppen Auto* U-lader Handmatige envelopinvoer	De papierbron zodanig instellen dat de gebruiker moet bijvullen als er een bericht wordt weergegeven om papier of enveloppen te plaatsen. Opmerking: Als u wilt dat de multifunctionele invoer wordt weergegeven, stelt u Configuratie U-lader in op Cassette in het menu Papier.
Ladeconfiguratie Actie voor prompts Gebruiker vragen* Doorgaan Huidige gebruiken	De printer zodanig instellen dat meldingen over het wijzigen van papier of enveloppen worden opgelost.
Rapporten Pagina Menu-instellingen Gebeurtenislog Samenvatting gebeurtenislog Statistieken van statuscontrole	Rapporten afdrukken over de menu-instellingen, status en gebeurtenislogs van de printer.
Verbruik en tellers van supplies Geschiedenis van supplygebruik wissen Teller zwarte cartridge opnieuw instellen Teller zwarte beeldverwerkingseenheid opnieuw instellen Onderhoudsteller herstellen	De paginateller voor supplies opnieuw instellen of het totale aantal afgedrukte pagina's weergeven.
Opmerking: Een sterretje (*) naast een waarde geeft aan dat dit een in de fabriek ingestelde waarde is.	

Menuoptie	Beschrijving
Printeremulaties PPDS-emulatie Uit* Aan	De printer zodanig instellen dat de PPDS-gegevensstroom wordt gebruikt.
Faxconfiguratie Faxonderst. bij weinig energie Slapen uitschakelen Slapen toestaan Auto*	Geef de printervoedingsinstelling op voor de faxmodus.
Afdrukconfiguratie Scherpte let.typ 0-150 (24*)	Stel een waarde voor de tekstgrootte in waaronder schermen met hoge frequentie worden gebruikt bij het afdrukken van lettertypegegevens.
Afdrukconfiguratie Afdrukdichtheid 1-5 (3*) Kopieerdichtheid 1-5 (3*)	De tonerdichtheid aanpassen voor het afdrukken of kopiëren van documenten.
Werkingen van apparaat Stille modus Aan Uit*	Stel de printer in om minder geluid te maken tijdens het afdrukken. Opmerking: Deze instelling vertraagt de algemene prestaties van de printer.
Werkingen van apparaat Paneelmenu's Inschakelen* Uitschakelen	De printer zodanig instellen dat de menu's van het bedieningspaneel worden weergegeven.
Werkingen van apparaat Veilige modus Uit* Aan	De printer zodanig instellen dat deze werkt in een speciale modus, waarin deze probeert zo veel mogelijk functionaliteit te bieden, ondanks bekende problemen.
Werkingen van apparaat Minimaal kopieergeheugen 20 MB* 30 MB 50 MB 80 MB 100 MB	De geheugentoekenning voor het opslaan van kopieertaken instellen. Opmerking: De waarden worden alleen weergegeven als de hoeveelheid geïnstalleerd DRAM minstens tweemaal de hoeveelheid van de waarde is.
Werkingen van apparaat Aangepaste status wissen	Alle aangepaste berichten wissen.
Werkingen van apparaat Alle op afstand geïnstalleerde berichten wissen	Alle logs verwijderen die zijn gemaakt tijdens installatie op afstand.
Opmerking: Een sterretje (*) naast een waarde geeft aan dat dit een in de fabriek ingestelde waarde is.	

Menuoptie	Beschrijving
Werkingen van apparaat Foutschermen autom. tonen Aan* Uit	Stel de printer in om automatisch printergerelateerde berichten op het beginscherm te laten zien nadat de printer inactief wordt.
Werkingen van apparaat Oriëntatie snel pad kopiëren accepteren Aan Uit*	De printer zodanig instellen dat de instelling van Afdrukstand in het menu Kopiëren wordt gebruikt bij het verzenden van snelle kopieertaken.
Scannerconfiguratie Registratie Scannerhandleiding Snelle Printtest Registratie ADF voorzijde Flatbed-registratie	Lijn het scangedeelte uit met de papierlocatie.
Scannerconfiguratie Rand wissen Rand wissen ADF 0-6 (3*) Rand wissen FB 0-6 (3*)	Stel de randgrootte in rond de gescande afbeelding die wordt verwijderd.
Scannerconfiguratie Scanner uitschakelen Ingeschakeld* Uitgeschakeld ADF uitgeschakeld	De scanner uitschakelen als deze niet goed werkt.
Scannerconfiguratie Tiff-bytevolgorde CPU-endianness* Little-endian Big-endian	De bytevolgorde van scanuitvoer met TIFF-opmaak bepalen.
Scannerconfiguratie Exacte RowsPerStrip voor Tiff Aan* Uit	De waarde van de tag RowsPerStrip van scanuitvoer met TIFF-opmaak instellen.
Opmerking: Een sterretje (*) naast een waarde geeft aan dat dit een in de fabriek ingestelde waarde is.	

Oud apparaat wissen

Menuoptie	Beschrijving
Printergeheugen wissen Printergeheugen laatst opgeschoond Alle gegevens in niet-vluchtig geheugen opschoonen Alle printer- en netwerkinstellingen wissen Verwijder alle snelkoppelingen en snelkoppelingsinstellingen	Alle instellingen en toepassingen wissen die op de vaste schijf van de printer zijn opgeslagen.

Zichtbare pictogrammen op het beginscherm

Menu	Beschrijving
Kopiëren E-mail Faxen Taal wijzigen Bladwijzers Wachttaken FTP	Opgeven welke pictogrammen worden weergegeven in het startscherm.

Over deze printer

Menuoptie	Beschrijving
Kenmerktag	Toont het serienummer van de printer.
Printerlocatie	Identificeert de locatie van de printer. De maximale lengte is 63 tekens.
Contact	Pas de naam van de printer aan. De maximale lengte is 63 tekens.

Afdrukken

Indeling

Menuoptie	Beschrijving
zijden Enkelzijdig* Dubbelzijdig	Hiermee bepaalt u of op één zijde of twee zijden van het papier wordt afgedrukt.
Stijl voor omslaan Lange zijde* Korte zijde	Bepaal welke zijde van het papier (lange zijde of korte zijde) wordt ingebonden bij dubbelzijdig afdrukken. Opmerking: Afhankelijk van de geselecteerde optie verschuift de printer automatisch elk afgedrukt gegeven van de pagina om de taak correct in te binden.
Lege pagina's Afdrukken Niet afdrukken*	Blanco pagina's afdrukken die zijn opgenomen in een afdruktaak.
Sorteren Uit [1,1,1,2,2,2]* Aan [1,2,1,2,1,2]	Hiermee stapelt u de pagina's van een afdruktaak op volgorde als u meerdere exemplaren van de taak afdrukt.
Scheidingsvellen Geen* Tussen kopieën Tussen taken Tussen pagina's	Tijdens het afdrukken lege scheidingsvellen invoegen.
Opmerking: Een sterretje (*) naast een waarde geeft aan dat dit een in de fabriek ingestelde waarde is.	

Menuoptie	Beschrijving
Bron scheidingsblad Lade [x] (1*) Multifunctionele invoer	De papierbron voor het scheidingsvel opgeven. Opmerking: De multifunctionele invoer is alleen beschikbaar op sommige printermodellen.
Pagina's per zijde Uit* 2 pagina's per zijde 3 pagina's per zijde 4 pagina's per zijde 6 pagina's per zijde 9 pagina's per zijde 12 pagina's per zijde 16 pagina's per zijde	Meerdere pagina's afdrukken op één zijde van het papier.
Pagina's per zijde - sortering Horizontaal* Omgekeerd horizon. Verticaal Omgekeerd verticaal	De positionering van meerdere pagina's opgeven wanneer u Pagina's per zijde gebruikt. Opmerking: De positie hangt af van het aantal pagina's en hun afdrukstand.
Pagina's per zijde - afdrukstand Auto* Liggend Staand	De afdrukstand van een document met meerdere pagina's opgeven wanneer u Pagina's per zijde gebruikt.
Pagina's per zijde - rand Geen* Effen	Rond elke pagina een rand afdrukken wanneer u Pagina's per zijde gebruikt.
Exemplaren 1-9999 (1*)	Hiermee geeft u het aantal exemplaren voor afzonderlijke afdruktaken op.
Afdrukgebied Normaal* Passend op pagina Hele pagina	Het afdrukbare gebied van een vel papier instellen.
Opmerking: Een sterretje (*) naast een waarde geeft aan dat dit een in de fabriek ingestelde waarde is.	

Instellen

Menuoptie	Beschrijving
Printertaal PCL-emulatie* PS-emulatie	De printertaal instellen. Opmerking: Als een bepaalde printertaal als standaardtaal is ingesteld, betekent dit niet dat programma's geen afdruktaken kunnen verzenden die een andere printertaal gebruiken.
Opmerking: Een sterretje (*) naast een waarde geeft aan dat dit een in de fabriek ingestelde waarde is.	

Menuoptie	Beschrijving
Bronnen opslaan Uit* Aan	De printer zodanig instellen dat tijdelijke downloads worden verwerkt bij het ontvangen van een taak waarvoor meer geheugen nodig is dan beschikbaar is. Opmerkingen: <ul style="list-style-type: none"> Als Uit is ingesteld, worden downloads bewaard op de printer tot het geheugen nodig is voor andere taken. Downloads worden verwijderd zodat afdruktaken kunnen worden verwerkt. Wanneer dit is ingesteld op Aan en de printer onvoldoende geheugen heeft, wordt het bericht Geheugen vol [38] weergegeven op het display. Downloads worden echter niet verwijderd.
Volgorde voor alles afdrukken Alfabetisch* Oudste taak als eerste Nieuwste taak als eerste	Geef de volgorde op waarin vastgehouden en vertrouwelijke taken worden afgedrukt wanneer Alles afdrukken wordt geselecteerd.
Opmerking: Een sterretje (*) naast een waarde geeft aan dat dit een in de fabriek ingestelde waarde is.	

Kwaliteit

Menuoptie	Beschrijving
Afdrukresolutie 600 dpi* Beeldkwaliteit 1200 Beeldkwaliteit 2400 1200 dpi 300 dpi	Stel de resolutie voor de tekst en afbeeldingen in op de afgedrukte uitvoer. Opmerking: De resolutie wordt bepaald in dots per inch of afbeeldingskwaliteit.
Pixelversterking Uit* Lettertypen Horizontaal Verticaal Beide richtingen	Sta toe dat er meer pixels als cluster worden afgedrukt om tekst en afbeeldingen te verbeteren.
Tonerintensiteit 1–10 (8*)	De helderheid of donkerheid van afbeeldingen met tekst bepalen.
Raster Normaal* detail	Afdrukken verbeteren, zodat deze vloeiendere lijnen met scherpere randen hebben.
Helderheid -6 tot 6 (0*)	De helderheid van de afgedrukte uitvoer aanpassen.
Contrast 0 tot 5 (0*)	Het contrast van de afgedrukte uitvoer aanpassen.
Grijscorrectie Uit Auto*	De contrastverbetering die is toegepast op beelden aanpassen.
Opmerking: Een sterretje (*) naast een waarde geeft aan dat dit een in de fabriek ingestelde waarde is.	

Taakadministratie

Opmerking: Dit menu wordt alleen weergegeven als er een vaste schijf voor de printer is geïnstalleerd.

Menuoptie	Beschrijving
Taakadministratie Uit* Aan	De printer zodanig instellen dat deze een log maakt voor de ontvangen afdruktaken.
Frequentie administratielogbestand Daily Weekly Maandelijks*	Opgeven hoe vaak de printer een log maakt.
Actie logbestand bij einde van frequentie Geen* Huidig logbestand e-mailen Huidig logbestand e-mailen en verwijderen Huidig logbestand plaatsen Huidig logbestand plaatsen en verwijderen	Instellen hoe de printer reageert aan het einde van de opgegeven frequentie. Opmerking: De waarde die is opgegeven bij Frequentie administratielogbestand is bepalend voor het moment waarop deze actie wordt uitgevoerd.
Log niveau bijna vol Uit* Aan	Opgeven hoe groot het logbestand maximaal kan zijn voordat de handeling bij Actielog bij bijna vol wordt uitgevoerd.
Actielog bij bijna vol Geen* Huidig logbestand e-mailen Huidig logbestand e-mailen en verwijderen Oudste logbestand e-mailen en verwijderen Huidig logbestand plaatsen Huidig logbestand plaatsen en verwijderen Oudste logbestand plaatsen en verwijderen Huidig logbestand verwijderen Oudste logbestand verwijderen Alles verwijderen behalve huidig logbestand Alle logbestanden verwijderen	Opgeven hoe de printer reageert als de vaste schijf bijna vol is. Opmerking: De waarde die is opgegeven bij Log niveau bijna vol bepaalt wanneer deze actie wordt uitgevoerd.
Actielog bij vol Geen* Huidig logbestand e-mailen en verwijderen Oudste logbestand e-mailen en verwijderen Huidig logbestand plaatsen en verwijderen Oudste logbestand plaatsen en verwijderen Huidig logbestand verwijderen Oudste logbestand verwijderen Alles verwijderen behalve huidig logbestand Alle logbestanden verwijderen	Opgeven hoe de printer reageert als het maximale schijfgebruik is bereikt (100 MB).
URL naar log Verst.	Opgeven waar de logs worden geplaatst.
Opmerking: Een sterretje (*) naast een waarde geeft aan dat dit een in de fabriek ingestelde waarde is.	

Menuoptie	Beschrijving
E-mailadres voor verzenden logbestanden	Geef het e-mailadres op waarnaar de logbestanden voor taakadministratie worden verzonden.
Voorvoegsel logbestand	Het voorvoegsel voor de naam van het log opgeven. Opmerking: Het huidige hostnaam die is opgegeven in het menu TCP/IP, wordt gebruikt als standaardvoorvoegsel voor het logbestand.
Opmerking: Een sterretje (*) naast een waarde geeft aan dat dit een in de fabriek ingestelde waarde is.	

XPS

Menuoptie	Beschrijving
Foutpagina's afdr. Uit* Aan	Een testpagina afdrukken met informatie over fouten, waaronder XML-markupfouten.
Minimumlijndikte 1-30 (2*)	De minimale breedte van een lijnstuk instellen van een taak die wordt afgedrukt in 1200 dpi.
Opmerking: Een sterretje (*) naast een waarde geeft aan dat dit een in de fabriek ingestelde waarde is.	

PDF

Menuoptie	Beschrijving
Formt passend maken Uit* Aan	Pagina-inhoud schalen zodat deze op het geselecteerde papierformaat past.
Aantekeningen Niet afdrukken* Afdrukken	Opgeven of annotaties in het PDF-bestand moeten worden afgedrukt.
Opmerking: Een sterretje (*) naast een waarde geeft aan dat dit een in de fabriek ingestelde waarde is.	

PostScript

Menuoptie	Beschrijving
PS-fout afdrukken Aan Uit*	Een testpagina met de PostScript-fout afdrukken.
Minimumlijndikte 1-30 (2*)	De minimale breedte van een lijnstuk instellen van een taak die wordt afgedrukt in 1200 dpi.
PS-opstartmodus vergrendelen Aan Uit*	Het bestand SysStart uitschakelen.
Opmerking: Een sterretje (*) naast een waarde geeft aan dat dit een in de fabriek ingestelde waarde is.	

Menuoptie	Beschrijving
Lettertypeprioriteit Intern* Flash/schijf	De volgorde instellen waarin de printer lettertypen zoekt. Opmerkingen: <ul style="list-style-type: none"> • Wanneer Intern geselecteerd is, zoekt de printer eerst in het geheugen naar het gewenste lettertype en daarna in het flashgeheugen. • Wanneer Flash/schijf geselecteerd is, zoekt de printer eerst in het flashgeheugen naar het gewenste lettertype en daarna in het printergeheugen. • Dit menu-item wordt alleen weergegeven als flashgeheugen is geïnstalleerd.
Wachttime-out Uitgeschakeld 15-65535 (40*)	Instellen hoelang de printer wacht op verdere gegevens voordat een afdruktaak wordt geannuleerd.
Opmerking: Een sterretje (*) naast een waarde geeft aan dat dit een in de fabriek ingestelde waarde is.	

PCL

Menuoptie	Beschrijving
Lettertypebron Intern* Alles	Kies de bron die de standaardlettertypeselectie bevat.
Lettertypenaam [Lijst met beschikbare lettertypen]	Selecteer een lettertype uit de opgegeven lettertypebron.
Symbolenset [Lijst met beschikbare symbolensets]	De symbolenset voor elke lettertypenaam weergeven. Opmerking: Een symbolenset is een set met alfabetische en numerieke tekens, interpunctie en speciale symbolen. Symbolensets ondersteunen de verschillende talen of specifieke toepassingen, zoals wiskundige symbolen voor wetenschappelijke teksten.
Pitch 0,08-100 (10*)	Lettertypepitch instellen voor schaalbare lettertypen met een vaste tekenafstand (monogespateerd). Opmerking: Pitch heeft betrekking op het aantal niet-proportionele tekens per inch (in horizontale richting).
Afdrukstand Staand* Liggend	De afdrukstand instellen van tekst en afbeeldingen op de pagina.
Regels per pagina 1-255	Geef het aantal tekstregels op voor elke pagina die is afgedrukt via de PCL®-datastream. Opmerkingen: <ul style="list-style-type: none"> • Met dit menu-item wordt verticale escapement geactiveerd, die ervoor zorgt dat het geselecteerde aantal aangevraagde regels tussen de standaardmarges van de pagina worden afgedrukt. • 60 is in de V.S. de standaardinstelling. "64" is de internationale standaardinstelling.
Opmerking: Een sterretje (*) naast een waarde geeft aan dat dit een in de fabriek ingestelde waarde is.	

Menuoptie	Beschrijving
PCL5 Minimumlijndikte 1-30 (2*)	Stel de eerste minimale lijnstukbreedte in. Opmerkingen:
PCLXL Minimumlijndikte 1-30 (2*)	<ul style="list-style-type: none"> • Taken die worden afgedrukt in 1200 dpi, gebruiken de waarde rechtstreeks. • Taken die worden afgedrukt in 4800CQ gebruiken de helft van de waarde.
A4-breedte 198 mm* 203 mm	Hiermee stelt u de breedte in van de logische pagina voor A4-papier. Opmerking: Logische pagina is de ruimte op de fysieke pagina waarop de gegevens worden afgedrukt.
Automatisch HR na NR Aan Uit*	De printer zodanig instellen dat deze een harde return uitvoert na de opdracht voor een nieuwe regel. Opmerking: Een harde return is een opdracht aan de printer om de cursor te verplaatsen naar de eerste positie op dezelfde regel.
Automatisch NR na HR Aan Uit*	De printer voert een nieuwe regel uit na de opdracht voor een harde return.
Lade-nr. wijzigen Waarde U-lader Uit* Geen 0-201 Waarde lade [x] Uit* Geen 0-201 Waarde handm. invoer Uit* Geen 0-201 Waarde envelop (handm.) Uit* Geen 0-201	Hiermee configureert u de printer zodanig dat deze werkt met printerstuurprogramma's of toepassingen die andere broninstellingen hebben voor de papierbron.
Lade-nr. wijzigen Fabrieksinstellingen weergeven	Geef de fabrieksinstelling weer voor elke papierbron.
Lade-nr. wijzigen Standaardinstellingen herstellen	Stel alle ladetoewijzingen weer in op de fabriekswaarden.
Afdruktime-out Uitgeschakeld 1-255 (90*)	Stel de printer zo in dat een afdruktaak wordt beëindigd nadat het apparaat gedurende een bepaalde tijd (in seconden) inactief is.
Opmerking: Een sterretje (*) naast een waarde geeft aan dat dit een in de fabriek ingestelde waarde is.	

HTML

Menuoptie	Beschrijving
Lettertypenaam [Lijst met lettertypen] (Times*)	Het lettertype instellen dat moet worden gebruikt voor HTML-documenten.
Tekengrootte 1-255 (12*)	De tekengrootte instellen die moet worden gebruikt voor HTML-documenten.
Schalen 1–400% (100*)	HTML-documenten schalen.
Afdrukstand Staand* Liggend	De afdrukstand voor HTML-documenten instellen.
Margegrootte 8–255 mm (19*)	De paginamarge voor HTML-documenten instellen.
Achtergronden Niet afdrukken Afdrukken*	Achtergrondinformatie of -afbeeldingen voor HTML-documenten afdrukken.
Opmerking: Een sterretje (*) naast een waarde geeft aan dat dit een in de fabriek ingestelde waarde is.	

Afbeelding

Menuoptie	Beschrijving
Autom. aanpassen Uit Aan*	De beste beschikbare opties voor het papierformaat en de afdrukstand voor een afbeelding selecteren. Opmerking: Als deze optie is ingesteld op Aan, heeft dit menu-item prioriteit boven de instellingen voor de schaling en afdrukstand van de afbeelding.
Omkeren Uit* Aan	Tweekleurige zwart-witafbeeldingen omkeren. Opmerking: Dit menu-item geldt niet voor GIF- of JPEG-afbeeldingen.
Schaal Meest gelijkend* Linkerbovenhoek verankeren Midden verankeren Hgte/breedte passend Aanpassen aan hoogte Aanpassen breedte	De afbeelding aanpassen zodat deze in het afdrukbare gebied past. Opmerking: Als "Autom. aanpassen" is ingesteld op "Aan", wordt "Schaling" automatisch ingesteld op "Meest gelijkend".
Afdrukstand Staand* Liggend Staand omgekeerd Liggend omgekeerd	De afdrukstand instellen van tekst en afbeeldingen op de pagina.
Opmerking: Een sterretje (*) naast een waarde geeft aan dat dit een in de fabriek ingestelde waarde is.	

Papier

Ladeconfiguratie

Menuoptie	Beschrijving
Standaardbron Lade [x] (*) U-lader Handmatige papierinvoer Handmatige envelopinvoer	De papierbron instellen voor alle afdruktaken. Opmerking: Multifunctionele invoer wordt alleen weergegeven als Configuratie U-lader is ingesteld op Cassette.
Papierformaat/-soort Lade [x] U-lader Handmatige papierinvoer Handmatige envelopinvoer	Het papierformaat of de papiersoort opgeven die in elke papierbron is geladen.
Ander formaat Uit Statement/A5 Letter/A4 Alles in lijst*	De printer zodanig instellen dat een opgegeven papierformaat wordt vervangen wanneer het gewenste formaat niet in de papierbron is geplaatst. Opmerkingen: <ul style="list-style-type: none"> Als de instelling 'Uit' is geselecteerd, wordt de gebruiker gevraagd om het vereiste papierformaat te plaatsen. Met Statement/A5 wordt een A5-document afgedrukt op statement-formaat als er papier van statement-formaat geladen is, en worden statement-taken afgedrukt op A5-formaat als er A5-papier is geplaatst. Met Letter/A4 wordt een A4-document afgedrukt op letter-formaat als er papier van letter-formaat geladen is, en worden letter-taken afgedrukt op A4-formaat als er A4-papier is geplaatst. Alles in lijst vervangt Letter/A4.
Configuratie U-lader Cassette* Handmatig Eerst	Instellen wanneer de printer papier invoert dat in de multifunctionele invoer is geplaatst. Opmerkingen: <ul style="list-style-type: none"> Als deze optie is ingesteld op Cassette, beschouwt de printer de multifunctionele invoer als een lade. Als deze optie is ingesteld op Handmatig, beschouwt de printer de multifunctionele invoer als handmatige invoer. Als de instelling Eerst geselecteerd is, gebruikt de printer het papier uit de multifunctionele invoer totdat deze leeg is, ongeacht de vereiste papiersoort of papierformaat.
Opmerking: Een sterretje (*) naast een waarde geeft aan dat dit een in de fabriek ingestelde waarde is.	

Mediaconfiguratie

Universal-instelling

Menuoptie	Beschrijving
Maateenheden Inch Millimeter	De maateenheden voor Universal papier opgeven. Opmerking: Inches is de standaardinstelling. Millimeter is de internationale standaardinstelling.
Breedte Staand 3 - 14,17 inch (8,50*) 76-359,91 mm (216*)	De breedte van staand Universal papier instellen.
Hoogte Staand 3 – 14,17 inch (14*) 76-359,91 mm (356*)	De hoogte van staand Universal papier instellen.
Invoerrichting Korte zijde* Lange zijde	De printer zodanig instellen dat deze papier invoert vanaf de korte zijde of lange zijde. Opmerking: Lange zijde wordt alleen weergegeven als de langste zijde korter is dan de maximale breedte die wordt ondersteund.
Opmerking: Een sterretje (*) naast een waarde geeft aan dat dit een in de fabriek ingestelde waarde is.	

Aangepaste scanformaten

Menuoptie	Beschrijving
Aangepast scanformaat [x] Naam scanformaat Breedte 1–8,50 inch (8,50*) 25–216 mm (216*) Hoogte 1-14 inch (14*) 25-356 mm (297*) Afdrukstand Staand* Liggend 2 scans per kant Uit* Aan	De naam voor een scanformaat toewijzen en de scaninstellingen configureren.

Materiaalsoorten Types

Menuoptie	Beschrijving
Normaal	Geef de textuur en het gewicht van het geplaatste papier op.
Karton	Maak een keuze uit de volgende instellingen:
Transparantie	Papierstructuur
Kringloop	Glad
Etiketten	Normaal*
Bankpost	Ruw
Envelop	Papiergewicht
Ruwe envelop	Licht
Briefhoofd	Normaal*
Voorbedrukt	Zwaar
Gekleurd papier	
Licht	
Zwaar	
Ruw/katoen	
Aangepast [x]	

Opmerking: Een sterretje (*) naast een waarde geeft aan dat dit een in de fabriek ingestelde waarde is.

Kopiëren

Standaardkopieerinstellingen

Menuoptie	Beschrijving
inhoudstype	Het uitvoerresultaat verbeteren op basis van de inhoud van het originele document.
Tekst	
Tekst/foto*	
Foto	
Illustraties	
Inhoudsbron	Het uitvoerresultaat verbeteren op basis van de bron van het originele document.
Zwart-wit laser	
Kleurenlaser*	
Inkjet	
Foto/film	
Tijdschrift	
Krant	
Drukwerk	
Anders	
zijden	Het scangedrag op basis van het originele document opgeven.
1-zijdig naar 1-zijdig*	
1-zijdig naar 2-zijdig	

Opmerking: Een sterretje (*) naast een waarde geeft aan dat dit een in de fabriek ingestelde waarde is.

Menuoptie	Beschrijving
Scheidingsvellen Geen* Tussen kopieën Tussen taken Tussen pagina's	Opgeven of er tijdens het afdrukken lege scheidingsvellen moeten worden ingevoegd.
Bron scheidingsblad Lade [x] (1*) U-lader	De papierbron voor het scheidingsvel opgeven.
Pagina's per zijde Uit* 2 staande pagina's 4 staande pagina's 2 liggende pagina's 4 liggende pagina's	Het aantal paginabeelden opgeven dat moet worden afgedrukt op één zijde van een vel papier.
Paginaranden afdruk. Aan Uit*	Een rand rond elke afbeelding plaatsen wanneer u meerdere pagina's op één vel afdrukt.
Sorteren Uit [1,1,1,2,2,2] Aan [1,2,1,2,1,2]*	Meerdere exemplaren achter elkaar afdrukken.
Formaat van 'Kopiëren van' [Lijst met papierformaten]	Het papierformaat van het originele document opgeven. Opmerkingen: <ul style="list-style-type: none"> • Letter is de standaardinstelling. "A4" is de internationale standaardinstelling. • De menu-items kunnen variëren afhankelijk van het printermodel.
Bron van 'Kopiëren naar' Lade [x] (1*) U-lader Automatische formaataanpassing	De papierbron voor de kopieertaak opgeven.
Intensiteit 1-9 (5*)	De gescande afbeelding lichter of donkerder maken.
Aantal exemplaren 1-9999 (1*)	Het aantal exemplaren opgeven.
Overlay Vertrouwelijk Kopiëren Concept Urgent Aangepast Uit*	De overlaytekst opgeven die wordt afgedrukt op elke pagina van de kopieertaak.
Aangepaste overlay	Hiermee kunt u een aangepaste overlaytekst opgeven.
Opmerking: Een sterretje (*) naast een waarde geeft aan dat dit een in de fabriek ingestelde waarde is.	

Geavanceerde beeldverwerking

Menuoptie	Beschrijving
Kleur wegfilteren Geen* Rood Groen Blauw Standaarddrempelwaarde rood 0-255 (128*) Standaarddrempelwaarde groen 0-255 (128*) Standaarddrempelwaarde blauw 0-255 (128*)	Opgeven welke kleur tijdens het scannen wordt weggefilterd en de filterinstelling voor die kleur aanpassen.
Contrast Beste instelling voor inhoud* 0 1 2 3 4 5	Het contrast voor de uitvoer opgeven.
Achtergrond verwijderen Achtergronddetectie Op inhoud gebaseerd Vast belichtingsniveau -4 tot 4 (0*)	Instellen hoeveel van de achtergrond zichtbaar is op een gescande afbeelding.
Automatisch centreren Uit* Aan	De inhoud centreren op de pagina.
Spiegelbeeld Uit* Aan	Een spiegelbeeld maken van het originele document.
Negatief afbeelding Uit* Aan	Een negatieve afbeelding van het originele document maken.
Schaduwdetail -4 tot 4 (0*)	Instellen hoeveel schaduw zichtbaar is op een gescande afbeelding.
Van rand tot rand scannen Uit* Aan	Rand-tot-rand scannen instellen van het oorspronkelijke document.
Scherpte 1-5 (3*)	De scherpte van een gescande afbeelding aanpassen.
Opmerking: Een sterretje (*) naast een waarde geeft aan dat dit een in de fabriek ingestelde waarde is.	

Beheercontrole

Menuoptie	Beschrijving
Scheidingsvellen transparanten Uit Aan*	Een leeg vel tussen transparanten invoegen.
Kopieën met prioriteit toestaan Aan* Uit	Een afdruktaak onderbreken om een pagina of document te kopiëren.
Opmerking: Een sterretje (*) naast een waarde geeft aan dat dit een in de fabriek ingestelde waarde is.	

Faxen

Faxmodus

Menuoptie	Beschrijving
Faxmodus Analooq* Faxserver Uitgeschakeld	Een faxmodus selecteren.
Opmerking: Een sterretje (*) naast een waarde geeft aan dat dit een in de fabriek ingestelde waarde is.	

Analoge faxinstellingen

Algemene faxinstellingen

Menuoptie	Beschrijving
Faxnaam	Uw faxapparaat identificeren.
Faxnummer	Uw faxnummer identificeren.
Fax-id Faxnaam Faxnummer*	Uw faxnaam of faxnummer doorgeven aan uw faxontvangers.
Handmatig faxen inschakelen Uit* Aan	Stel de printer in om handmatig te faxen. Opmerkingen: <ul style="list-style-type: none"> • Dit menu-item wordt niet weergegeven als Faxtransport is ingesteld op T.38 of G711. • Voor deze menuoptie zijn een telefoonlijnsplitter en een telefoonhandset vereist. • Gebruik een normale telefoonlijn om een inkomende faxtaak te beantwoorden en een faxnummer te kiezen. • Als u direct naar de functie Handmatig faxen wilt gaan, tikt u op # en 0 op het toetsenblok.
Opmerking: Een sterretje (*) naast een waarde geeft aan dat dit een in de fabriek ingestelde waarde is.	

Menuoptie	Beschrijving
Geheugengebruik Alles ontvangen Meestal ontvangen Gelijk* Voornamelijk verzonden Alles verzenden	De hoeveelheid intern geheugen van de printer instellen dat is toegewezen voor faxen. Opmerking: Met deze menuoptie voorkomt u geheugenbufferproblemen en mislukte faxpogingen.
Faxen annuleren Toestaan* Niet toestaan	Uitgaande faxen annuleren voordat ze worden verzonden of inkomende faxen annuleren voordat ze volledig zijn afgedrukt.
Nummerweergave Uit Aan* Alternatief	Het telefoonnummer weergeven van de persoon die de fax verzendt.
Faxnummer verbergen Uit* Van links Van rechts	De indeling voor het maskeren van een uitgaand faxnummer opgeven.
Te verbergen cijfers 0-58 (0*)	Opgeven hoeveel cijfers worden verborgen bij een nummer voor een uitgaande fax.
Detectie lijn verbonden inschakelen Uit Aan*	Bepalen of een telefoonlijn verbonden is met de printer. Opmerkingen: <ul style="list-style-type: none"> • Detectie vindt alleen plaats wanneer u de printer inschakelt en vóór iedere oproep. • Deze menuoptie wordt niet weergegeven als Faxtransport is ingesteld op T. 38.
Detectie lijn in verkeerde aansluiting inschakelen Uit* Aan	Bepalen of een telefoonlijn verbonden is met de juiste poort op de printer. Opmerkingen: <ul style="list-style-type: none"> • Detectie vindt alleen plaats wanneer u de printer inschakelt en vóór iedere oproep. • Deze menuoptie wordt niet weergegeven als Faxtransport is ingesteld op T. 38.
Ondersteuning voor extensie in gebruik inschakelen Uit Aan*	Bepalen of een telefoonlijn door een ander apparaat wordt gebruikt zoals een andere telefoon op dezelfde lijn. Opmerkingen: <ul style="list-style-type: none"> • Deze menuoptie wordt continu bewaakt nadat de printer is ingeschakeld. • Deze menuoptie wordt niet weergegeven als Faxtransport is ingesteld op T. 38.
Faxcompatibiliteit optimaliseren	De faxfunctie van de printer configureren voor optimale compatibiliteit met andere faxapparaten.
Opmerking: Een sterretje (*) naast een waarde geeft aan dat dit een in de fabriek ingestelde waarde is.	

Faxverzendinginstellingen

Menuoptie	Beschrijving
Resolutie Standaard* Fijn Superfijn Ultrafijn	De resolutie van de gescande afbeelding instellen. Opmerking: Met een hogere resolutie is de verzendtijd van faxen langer en is er meer geheugen nodig.
Origineel [Lijst met papierformaten]	Het formaat van het originele document opgeven. Opmerking: Gemengde formaten is de standaardinstelling. "A4" is de internationale standaardinstelling.
Afdrukstand Staand* Liggend	Het formaat van het originele document opgeven.
zijden Uit* Lange zijde Korte zijde	De afdrukstand van tekst en afbeeldingen op de pagina opgeven bij het scannen van een dubbelzijdig document.
inhoudstype Tekst* Tekst/foto Foto Illustraties	Het uitvoerresultaat verbeteren op basis van de inhoud van het originele document.
Inhoudsbron Zwart-wit laser Kleurenlaser* Inkjet Foto/film Tijdschrift Krant Drukwerk Anders	Het uitvoerresultaat verbeteren op basis van de bron van het originele document.
Intensiteit 1-9 (5*)	De gescande afbeelding lichter of donkerder maken.
Achter een PABX Aan Uit*	De printer zodanig instellen dat deze een faxnummer kiest zonder te wachten tot de kiestoon is herkend. Opmerking: Private Automated Branch Exchange (PABX) is een telefoonnetwerk waarmee één toegangsnummer meerdere lijnen naar externe bellers biedt.
Kiesmodus Toon* Puls	De kiesmodus voor inkomende en uitgaande faxen opgeven.
Opmerking: Een sterretje (*) naast een waarde geeft aan dat dit een in de fabriek ingestelde waarde is.	

Geavanceerde beeldverwerking

Menuoptie	Beschrijving
Kleur wegfilteren Geen* Rood Groen Blauw Standaarddrempelwaarde rood 0-255 (128*) Standaarddrempelwaarde groen 0-255 (128*) Standaarddrempelwaarde blauw 0-255 (128*)	Opgeven welke kleur tijdens het scannen wordt weggefilterd en de filterinstelling voor die kleur aanpassen.
Contrast Beste instelling voor inhoud* 0 1 2 3 4 5	Het contrast van de uitvoer instellen.
Achtergrond verwijderen Achtergronddetectie Op inhoud gebaseerd* Vast belichtingsniveau -4 tot 4 (0*)	Instellen hoeveel van de achtergrond zichtbaar is op een gescande afbeelding. Opmerking: Als u de achtergrondkleur van het originele document wilt verwijderen, kiest u Achtergronddetectie Op basis van inhoud. Als u beeldruis van een foto wilt verwijderen, kiest u Achtergronddetectie Vast.
Spiegelbeeld Aan Uit*	Een spiegelbeeld maken van het originele document.
Negatief afbeelding Aan Uit*	Een negatieve afbeelding van het originele document maken.
Schaduwdetail -4 tot 4 (0*)	Instellen hoeveel schaduw zichtbaar is op een gescande afbeelding.
Van rand tot rand scannen Aan Uit*	Rand-tot-rand scannen instellen van het oorspronkelijke document.
Scherpte 1-5 (3*)	De scherpte van de gescande afbeelding aanpassen.
Temperatuur -4 tot 4 (0*)	Opgeven of de gegenereerde uitvoer koeler of warmer moet worden.
Opmerking: Een sterretje (*) naast een waarde geeft aan dat dit een in de fabriek ingestelde waarde is.	

Beheercontrole

Menuoptie	Beschrijving
Automatisch opnieuw kiezen 0-9 (5*)	Het aantal keren opnieuw kiezen aanpassen op basis van de activiteiten van ontvangende faxapparaten.
Aantal keren opnieuw kiezen 1-200 minuten (3*)	De tijd tussen opnieuw kiezen verlengen om de kans op succesvolle faxverzending te verhogen.
ECM inschakelen Aan* Uit	De modus Foutcorrectie (ECM) voor faxtaken inschakelen. Opmerking: ECM detecteert en corrigeert fouten tijdens faxverzending die worden veroorzaakt door ruis op de telefoonlijn en een zwak signaal.
Faxscans inschakelen Aan* Uit	Documenten faxen die zijn gescand met de printer.
Faxen vanuit de driver Aan* Uit	Toestaan dat faxen worden verzonden via het printerstuurprogramma.
Opslaan als snelkoppeling toestaan Aan* Uit	Faxnummers opslaan als snelkoppeling op de printer.
Max. snelheid 33600* 14400 9600 4800 2400	De maximale snelheid voor het verzenden van faxen instellen.
Kleurencans fax inschakelen Standaard uitgeschakeld* Standaard ingeschakeld Nooit gebruiken Altijd gebruiken	Kleurencans voor faxen inschakelen.
Kleurenfaxen automatisch converteren naar zwart-witfaxen Aan* Uit	Alle uitgaande kleurenfaxen converteren naar zwart-witfaxen.
Faxnummer bevestigen Uit* Aan	De gebruiker vragen om het faxnummer te bevestigen.
Kiesvoorvoegsel	Een kiesvoorvoegsel instellen.
Opmerking: Een sterretje (*) naast een waarde geeft aan dat dit een in de fabriek ingestelde waarde is.	

Faxontvangstinstellingen

Menuoptie	Beschrijving
Faxtaak in wachtrij Geen* Toner Toner en supplies	Faxtaken die bepaalde niet-beschikbare bronnen vereisen, verwijderen uit de afdrukwachtrij.
Aantal belseignalen 1-25 (3*)	Het aantal belseignalen voor een inkomende fax instellen.
Automatisch verkleinen Aan* Uit	Inkomende fax schalen om deze passend te maken voor de pagina.
Papierbron Lade [x] U-lader Auto*	De papierbron instellen voor het afdrucken van inkomende faxen.
zijden Aan Uit*	Druk op beide zijden van het papier af.
Scheidingsvellen Uit* Voor taak Na taak	Opgeven of er tijdens het afdrucken lege scheidingsvellen moeten worden ingevoegd.
Bron scheidingsblad Lade [x] (1*) U-lader	De papierbron voor het scheidingsvel opgeven.
Uitvoerlade Standaardlade* Uitvoerlade [x]	De uitvoerlade voor ontvangen faxen opgeven.
Voettekst fax Aan Uit*	De transmissie-informatie onder aan elke pagina van een ontvangen fax afdrucken.
Tijdstempel faxvoettekst Ontvangen* Afdrucken	Tijdstempel onder aan elke pagina van een ontvangen fax afdrucken.
Faxen in wachtrij De modus Faxen in wachtrij Uit* Altijd aan Handmatig Gepland	Wachten met afdrucken van ontvangen faxen totdat deze worden vrijgegeven.
Opmerking: Een sterretje (*) naast een waarde geeft aan dat dit een in de fabriek ingestelde waarde is.	

Beheercontrole

Menuoptie	Beschrijving
Faxen ontvangen inschakelen Aan* Uit	De printer instellen voor het ontvangen van faxen.
Nummerweergave inschakelen Uit Aan*	Het nummer tonen waarvan de inkomende fax afkomstig is.
Fax zonder naam blokkeren Aan Uit*	Inkomende faxen blokkeren die verzonden zijn vanaf een apparaat zonder station-ID of fax-ID.
Lijst met geblokkeerde faxnummers Gebl. fax toevoegen	De telefoonnummers opgeven die u wilt blokkeren.
Beantwoorden na Alle besignalen* Alleen één besignaal Alleen twee besignalen Alleen drie besignalen Alleen één of twee besignalen Alleen één of drie besignalen Alleen twee of drie besignalen	Een speciaal besignaal instellen voor inkomende faxen.
Automatisch beantwoorden Aan* Uit	Instellen dat de printer faxen automatisch ontvangt.
Handmatige antwoordcode 0-9 (9*)	Voer handmatig een code in op het numerieke toetsenblok van de telefoon om het ontvangen van een fax te starten. Opmerkingen: <ul style="list-style-type: none"> • Dit menu-item wordt alleen weergegeven als de printer een lijn deelt met een telefoon. • Dit menu-item wordt alleen weergegeven als de printer zodanig is ingesteld dat faxen handmatig worden ontvangen.
Fax doorsturen Afdrukken Afdrukken en doorsturen Doorsturen*	Opgeven hoe een ontvangen fax moet worden doorgestuurd.
Doorsturen naar Bestemming [x] Soort Nummer snelkoppeling	Opgeven waarnaar een ontvangen fax moet worden doorgestuurd.
Bevestigingse-mail	Een bevestigingse-mail verzenden wanneer het doorsturen van een fax is gelukt. Opmerking: De e-mail wordt alleen verzonden bij doorsturen naar een FTP- of Netwerkshare-bestemming.
Opmerking: Een sterretje (*) naast een waarde geeft aan dat dit een in de fabriek ingestelde waarde is.	

Menuoptie	Beschrijving
Max. snelheid 33600* 14400 9600 4800 2400	De maximale snelheid voor het verzenden van faxen instellen.
Opmerking: Een sterretje (*) naast een waarde geeft aan dat dit een in de fabriek ingestelde waarde is.	

Faxvoorblad

Menuoptie	Beschrijving
Faxvoorblad Standaard uitgeschakeld* Standaard ingeschakeld Nooit gebruiken Altijd gebruiken	De instellingen voor het faxvoorblad configureren.
Inclusief veld Aan Uit* Aan	
Inclusief veld Van Uit* Aan	
Van	
Bericht-veld weergeven Uit* Aan	
Bericht:	
Logo opnemen Uit* Aan	
Voettekst [x] opnemen Uit* Aan	
Voettekst [x]	
Opmerking: Een sterretje (*) naast een waarde geeft aan dat dit een in de fabriek ingestelde waarde is.	

Faxloginstellingen

Menuoptie	Beschrijving
Transmissielog Log afdrukken* Logboek niet afdrukken Alleen afdrukken bij fouten	Een log afdrukken van succesvolle of mislukte faxverzendingen.
Foutlog ontvangen faxen Nooit afdrukken* Afdrukken bij fouten	Een log afdrukken van fouten bij het ontvangen van faxen.
Automatisch logs afdrukken Aan* Uit	Alle faxactiviteiten afdrukken.
Papierbron logs Lade [x] (1*) Multifunctionele invoer	De papierbron opgeven voor het afdrukken van logs.
Weergave logs Naam externe fax* Gekozen nummer	De afzender identificeren aan de hand van de externe faxnaam of het externe faxnummer.
Opdrachtlog inschakelen Aan* Uit	Een overzicht van alle faxtaken weergeven.
Kieslog inschakelen Aan* Uit	De geschiedenis van gekozen faxnummers weergeven.
Uitvoerlade log Standaardlade* Uitvoerlade [x]	De uitvoerlade voor afgedrukte logs opgeven.
Opmerking: Een sterretje (*) naast een waarde geeft aan dat dit een in de fabriek ingestelde waarde is.	

Luidsprekerinstellingen

Menuoptie	Beschrijving
Luidsprekermodus Altijd uit Altijd aan Aan tot verbinding*	De faxluidsprekermodus instellen.
Luidsprekervolume Matig Hoog*	Het faxluidsprekervolume aanpassen.
Beltoonvolume Uit Aan*	Het beltoonvolume inschakelen.
Opmerking: Een sterretje (*) naast een waarde geeft aan dat dit een in de fabriek ingestelde waarde is.	

E-mail

E-mailconfiguratie

Menuoptie	Beschrijving
Primaire SMTP-gateway	Voer het IP-adres of de hostnaam van de primaire SMTP-server in die wordt gebruikt voor het verzenden van e-mail.
Primaire SMTP-gatewaypoort 1-65535 (25*)	Voer het poortnummer van de primaire SMTP-server in.
Secundaire SMTP-gateway	Voer het IP-adres of de hostnaam van de secundaire of back-up SMTP-server in.
Primaire SMTP-gatewaypoort 1-65535 (25*)	Voer het serverpoortnummer van uw secundaire of back-SMTP-server in.
SMTP-time-out 5–30 seconden (30*)	De tijd instellen waarna op de printer een time-out optreedt als de SMTP-server niet reageert.
Antwoordadres	Een antwoordadres opgeven in de e-mail.
Gebruik altijd het standaard SMTP-antwoordadres Aan* Uit	Gebruik altijd het standaardantwoordadres in de SMTP-server.
SSL/TLS gebruiken Uitgeschakeld* Onderhandelen Vereist	Opgeven of e-mails worden verzonden met een gecodeerde koppeling.
Vertrouwd certificaat vereist Uit Aan*	Een vertrouwd certificaat vereisen bij toegang tot de SMTP-server.
Verificatie SMTP-server Geen verificatie vereist* Aanmelden / Normaal NTLM CRAM-MD5 Digest-MD5 Kerberos 5	Het verificatietype voor de SMTP-server instellen.
Door het apparaat geïnitieerde e-mail Geen* SMTP-referenties voor apparaat gebruiken	Opgeven of referenties zijn vereist voor door het apparaat geïnitieerde e-mail.
Opmerking: Een sterretje (*) naast een waarde geeft aan dat dit een in de fabriek ingestelde waarde is.	

Menuoptie	Beschrijving
Door de gebruiker geïnitieerde e-mail Geen* SMTP-referenties voor apparaat gebruiken Gebruikersnaam en wachtwoord voor de sessie gebruiken E-mailadres en wachtwoord voor sessie gebruiken Gebruiker vragen	Opgeven of referenties zijn vereist voor door de gebruiker geïnitieerde e-mail.
Active Directory Device gebruiken Uit Aan*	Inschakelen dat gebruikersreferenties en groepstoewijzingen verbinding maken met de SMTP-server.
Gebruikersnaam apparaat	De gebruikers-ID en het wachtwoord opgeven om verbinding te maken met de SMTP-server.
Wachtwoord apparaat	
Kerberos 5-realm	De realm opgeven voor het Kerberos 5-verificatieprotocol.
NTLM-domein	De domeinnaam voor het NTLM-beveiligingsprotocol opgeven.
Schakel de foutmelding "SMTP-server is niet ingesteld" uit Uit* Aan	De foutmelding "SMTP-server niet geconfigureerd" verbergen.
Opmerking: Een sterretje (*) naast een waarde geeft aan dat dit een in de fabriek ingestelde waarde is.	

Standaardinstellingen e-mail

Menuoptie	Beschrijving
Onderwerp	Het onderwerp en de berichttekst van de e-mail opgeven.
Bericht	
Bestandsnaam	De bestandsnaam van de gescande afbeelding opgeven.
Indeling PDF (.pdf)* TIFF (.tif) JPEG (.jpg) XPS (.xps) TXT (.txt) RTF (.rtf) DOCX (.docx)	De bestandsindeling van de gescande afbeelding opgeven.
Algemene OCR-instellingen Herkende talen Automatisch draaien Optimaliseren Automatische contrastverbetering	Configureer de instellingen voor optical character recognition (OCR). Opmerking: Dit menu-item wordt alleen weergegeven als u een OCR-oplossing hebt gekocht en geïnstalleerd.
Opmerking: Een sterretje (*) naast een waarde geeft aan dat dit een in de fabriek ingestelde waarde is.	

Menuoptie	Beschrijving
PDF-instellingen PDF-versie 1.3 1.4 1.5* 1.6 1.7 Archiefversie A-1a* A-1b Zeer gecompriemd Uit* Aan Beveiligd Uit* Aan Doorzoekbaar Uit* Aan Archief (PDF/A) Uit* Aan	De PDF-indeling van de gescande afbeelding opgeven.
inhoudstype Tekst Tekst/foto* Foto Illustraties	Het uitvoerresultaat verbeteren op basis van de inhoud van het originele document.
Inhoudsbron Zwart-witlaser* Kleurenlaser Inkjet Foto/film Tijdschrift Krant Drukwerk Anders	Het uitvoerresultaat verbeteren op basis van het originele document.
Kleur Zwart-wit Grijs Kleur* Automatisch	De kleur opgeven bij het scannen van een afbeelding.
Opmerking: Een sterretje (*) naast een waarde geeft aan dat dit een in de fabriek ingestelde waarde is.	

Menuoptie	Beschrijving
Resolutie 75 dpi 150 dpi* 200 dpi 300 dpi 400 dpi 600 dpi	De resolutie van de gescande afbeelding instellen.
Intensiteit -4 tot 4 (0*)	De gescande afbeelding lichter of donkerder maken.
Afdrukstand Staand* Liggend	De afdrukstand instellen van tekst en afbeeldingen op de pagina.
Origineel [Lijst met papierformaten]	Het papierformaat van het originele document opgeven. Opmerking: Gecombineerde formaten is de standaardinstelling.
zijden Uit* Lange zijde Korte zijde	De afdrukstand van tekst en afbeeldingen op de pagina opgeven bij het scannen van een dubbelzijdig document.
Opmerking: Een sterretje (*) naast een waarde geeft aan dat dit een in de fabriek ingestelde waarde is.	

Geavanceerde beeldverwerking

Menuoptie	Beschrijving
Kleurbalans Cyaan tot Rood -4 tot 4 (0*) Magenta tot Groen -4 tot 4 (0*) Geel tot Blauw -4 tot 4 (0*)	De kleurintensiteit aanpassen tijdens het scannen.
Kleur wegfilteren Kleur wegfilteren Geen* Rood Groen Blauw Standaarddrempelwaarde rood 0-255 (128*) Standaarddrempelwaarde groen 0-255 (128*) Standaarddrempelwaarde blauw 0-255 (128*)	Opgeven welke kleur tijdens het scannen wordt weggefilterd en de filterinstelling voor die kleur aanpassen.
Opmerking: Een sterretje (*) naast een waarde geeft aan dat dit een in de fabriek ingestelde waarde is.	

Menuoptie	Beschrijving
<p>Automatische kleurdetectie</p> <p>Kleurgevoeligheid 1-9 (5*)</p> <p>Gevoeligheid voor gebied 1-9 (5*)</p> <p>Bitdiepte e-mail 1 bit* 8 bit</p>	<p>Instellen hoeveel kleur de printer vanaf het originele document detecteert.</p> <p>Opmerking: Dit menu-item wordt alleen weergegeven wanneer Kleur is ingesteld op Auto.</p>
<p>JPEG-kwaliteit</p> <p>Beste instelling voor inhoud* 5-95</p>	<p>De kwaliteit van een gescande afbeelding in JPEG-indeling instellen.</p> <p>Opmerkingen:</p> <ul style="list-style-type: none"> • Bij de instelling 5 is de bestandsgrootte kleiner, maar is de afbeelding van lagere kwaliteit. • Met een instelling van 95 krijgt u de beste beeldkwaliteit, maar een grotere bestandsgrootte.
<p>Contrast</p> <p>Beste instelling voor inhoud* 0 1 2 3 4 5</p>	<p>Het contrast voor de uitvoer opgeven.</p>
<p>Achtergrond verwijderen</p> <p>Achtergronddetectie Op inhoud gebaseerd* Vast belichtingsniveau -4 tot 4 (0*)</p>	<p>Instellen hoeveel van de achtergrond zichtbaar is op een gescande afbeelding.</p> <p>Opmerking: Als u de achtergrondkleur van het originele document wilt verwijderen, kiest u Achtergronddetectie Op basis van inhoud. Als u beeldruis van een foto wilt verwijderen, kiest u Achtergronddetectie Vast.</p>
<p>Spiegelbeeld</p> <p>Uit* Aan</p>	<p>Een spiegelbeeld maken van het originele document.</p>
<p>Negatief afbeelding</p> <p>Uit* Aan</p>	<p>Een negatieve afbeelding van het originele document maken.</p>
<p>Schaduwdetail</p> <p>-4 tot 4 (0*)</p>	<p>Instellen hoeveel schaduw zichtbaar is op een gescande afbeelding.</p>
<p>Van rand tot rand scannen</p> <p>Uit* Aan</p>	<p>Rand-tot-rand scannen instellen van het oorspronkelijke document.</p>
<p>Scherpte</p> <p>1-5 (3*)</p>	<p>De scherpte van een gescande afbeelding aanpassen.</p>
<p>Temperatuur</p> <p>-4 tot 4 (0*)</p>	<p>Opgeven of de gegenereerde uitvoer koeler of warmer moet worden.</p>
<p>Opmerking: Een sterretje (*) naast een waarde geeft aan dat dit een in de fabriek ingestelde waarde is.</p>	

Menuoptie	Beschrijving
Lege pagina's Lege pagina's verwijderen Gevoeligheid lege pagina's	Opgeven of blanco pagina's moeten bijgevoegd.
Opmerking: Een sterretje (*) naast een waarde geeft aan dat dit een in de fabriek ingestelde waarde is.	

Beheercontrole

Menuoptie	Beschrijving
Max. e-mailformaat 0-65535 (0*)	De toegestane bestandsgrootte voor elke e-mail instellen.
Wrsch bij max bestandsgroot.	Een foutbericht opgeven dat de printer verzendt wanneer een e-mail groter is dan de toegestane bestandsgrootte. Opmerking: U kunt maximaal 1024 tekens invoeren.
Bestemmingen beperken	Opgeven dat e-mail alleen wordt verzonden naar adressen op de lijst met domeinnamen. Opmerking: Gebruik een komma om domeinen te scheiden.
Kopie naar mij verzenden Wordt nooit weergegeven* Standaard ingeschakeld Standaard uitgeschakeld Altijd aan	Een kopie van de e-mail naar uzelf verzenden.
E-mail ontvangers beperken Uit* Aan	Een limiet instellen voor het aantal e-mail ontvangers.
Cc:/bcc: gebruiken Uit* Aan	CC (carbon copy) en BCC (blind carbon copy) inschakelen in e-mail.
Multipage TIFF gebruiken Aan* Uit	Kiezen tussen TIFF-bestanden met één pagina of met meer pagina's.
TIFF-comprimering LZW* JPEG	Een compressieoptie instellen voor TIFF-bestanden.
Standaardinstelling Tekst 5-95 (75*)	De kwaliteit van tekst op een gescande afbeelding instellen.
Standaardinstelling Tekst/foto 5-95 (75*)	De kwaliteit van tekst of een foto op een gescande afbeelding instellen.
Standaardinstelling Foto 5-95 (50*)	De kwaliteit van een foto op een gescande afbeelding instellen.
Opmerking: Een sterretje (*) naast een waarde geeft aan dat dit een in de fabriek ingestelde waarde is.	

Menuoptie	Beschrijving
Transmissielog Log afdrukken* Logboek niet afdrukken Alleen afdrukken bij fouten	Een log met geslaagde e-mailoverdrachten afdrukken.
Papierbron logs Lade [x] (1*) Multifunctionele invoer	De papierbron opgeven voor het afdrukken van logs.
Aangepaste taak wordt gescand Uit* Aan	Schakel het scannen van aangepaste taken standaard in. Opmerking: Dit menu-item wordt alleen weergegeven als er een vaste schijf is geïnstalleerd.
Scanvoorbeeld Uit Aan*	Toont het scanvoorbeeld op het scherm. Opmerking: Dit menu-item wordt alleen weergegeven als er een vaste schijf van de printer is geïnstalleerd.
Opslaan als snelkoppeling toestaan Uit Aan*	E-mailadressen opslaan als snelkoppelingen. Opmerking: Als deze optie is ingesteld op Uit, wordt de knop Opslaan als snelkoppeling niet weergegeven op het scherm E-mailbestemming.
E-mailafbeeldingen verzonden als Bijlage* Webkoppeling	Opgeven hoe de afbeeldingen in een e-mail worden verzonden.
Herstel e-mailinformatie na verzenden Uit Aan*	De standaard e-mailinformatie herstellen na het verzenden van een e-mail.
Opmerking: Een sterretje (*) naast een waarde geeft aan dat dit een in de fabriek ingestelde waarde is.	

Webkopp. instellen

Menuoptie	Beschrijving
Server	De printer zodanig instellen dat e-mail wordt verzonden als een webkoppeling.
Aanmelden	
Wachtwoord	
Pad	
Bestandsnaam	
Webkoppeling	

FTP

FTP instellen

Menuoptie	Beschrijving
Indeling PDF (.pdf)* TIFF (.tif) JPEG (.jpg) XPS (.xps) TXT (.txt) RTF (.rtf) DOCX (.docx)	De bestandsindeling van de gescande afbeelding opgeven. Opmerking: De menu-items kunnen variëren afhankelijk van het printermodel.
Algemene OCR-instellingen Herkende talen Automatisch draaien Optimaliseren Automatische contrastverbetering	Configureer de instellingen voor optical character recognition (OCR). Opmerking: Dit menu wordt alleen weergegeven als u een OCR-oplossing hebt gekocht en geïnstalleerd.
PDF-instellingen PDF-versie 1.3 1.4 1.5* 1.6 1,7 Archiefversie A-1a* A-1b Zeer gecomprimeerd Uit* Aan Beveiligd Uit* Aan Doorzoekbaar Uit* Aan Archief (PDF/A) Uit* Aan	De PDF-indeling van de gescande afbeelding opgeven.
inhoudstype Tekst Tekst/foto* Illustraties Foto	Het uitvoerresultaat verbeteren op basis van de inhoud van het originele document.
Opmerking: Een sterretje (*) naast een waarde geeft aan dat dit een in de fabriek ingestelde waarde is.	

Menuoptie	Beschrijving
Inhoudsbron Zwart-wit laser Kleurenlaser* Inkjet Foto/film Tijdschrift Krant Drukwerk Anders	Het uitvoerresultaat verbeteren op basis van de bron van het originele document.
Kleur Zwart-wit Grijs Kleur* Automatisch	De kleur opgeven bij het scannen van een afbeelding.
Resolutie 75 dpi 150 dpi* 200 dpi 300 dpi 400 dpi 600 dpi	De resolutie van de gescande afbeelding instellen.
Intensiteit -4 tot 4 (0*)	De gescande afbeelding lichter of donkerder maken.
Afdrukstand Staand* Liggend	De afdrukstand instellen van tekst en afbeeldingen op de pagina.
Origineel [Lijst met papierformaten]	Het papierformaat van het originele document opgeven. Opmerkingen: <ul style="list-style-type: none"> • Letter is de standaardinstelling. "A4" is de internationale standaardinstelling. • De menu-items kunnen variëren afhankelijk van het printermodel.
zijden Uit* Lange zijde Korte zijde	De afdrukstand van tekst en afbeeldingen op de pagina opgeven bij het scannen van een dubbelzijdig document.
Bestandsnaam	De bestandsnaam van de gescande afbeelding opgeven.
Opmerking: Een sterretje (*) naast een waarde geeft aan dat dit een in de fabriek ingestelde waarde is.	

Geavanceerde beeldverwerking

Menuoptie	Beschrijving
Kleurbalans Cyaan tot Rood -4 tot 4 (0*) Magenta tot Groen -4 tot 4 (0*) Geel tot Blauw -4 tot 4 (0*)	De kleurintensiteit aanpassen tijdens het scannen.
Kleur wegfilteren Kleur wegfilteren Geen* Rood Groen Blauw Standaarddrempelwaarde rood 0-255 (128*) Standaarddrempelwaarde groen 0-255 (128*) Standaarddrempelwaarde blauw 0-255 (128*)	Opgeven welke kleur tijdens het scannen wordt weggefilterd en de filterinstelling voor die kleur aanpassen.
Automatische kleurdetectie Kleurgevoeligheid 1-9 (5*) Gevoeligheid voor gebied 1-9 (5*) Bitdiepte FTP 1 bit* 8 bit	Instellen hoeveel kleur de printer vanaf het originele document detecteert. Opmerking: Dit menu-item wordt alleen weergegeven wanneer Kleur is ingesteld op Auto.
JPEG-kwaliteit Beste instelling voor inhoud* 5-95	De kwaliteit van een JPEG-afbeelding opgeven. Opmerkingen: <ul style="list-style-type: none"> • Bij de instelling 5 is de bestandsgrootte kleiner, maar is de afbeelding van lagere kwaliteit. • Met een instelling van 90 krijgt u de beste beeldkwaliteit, maar een grotere bestandsgrootte.
Contrast Beste instelling voor inhoud* 0 1 2 3 4 5	Het contrast voor de uitvoer opgeven.
Opmerking: Een sterretje (*) naast een waarde geeft aan dat dit een in de fabriek ingestelde waarde is.	

Menuoptie	Beschrijving
Achtergrond verwijderen Achtergronddetectie Op inhoud gebaseerd* Vast belichtingsniveau -4 tot 4 (0*)	Instellen hoeveel van de achtergrond zichtbaar is op een gescande afbeelding. Opmerking: Als u de achtergrondkleur van het originele document wilt verwijderen, kiest u Achtergronddetectie Op basis van inhoud. Als u beeldruis van een foto wilt verwijderen, kiest u Achtergronddetectie Vast.
Spiegelbeeld Uit* Aan	Een spiegelbeeld maken van het originele document.
Negatief afbeelding Uit* Aan	Een negatieve afbeelding van het originele document maken.
Schaduwdetail -4 tot 4 (0*)	Instellen hoeveel schaduw zichtbaar is op een gescande afbeelding.
Van rand tot rand scannen Uit* Aan	Rand-tot-rand scannen instellen van het oorspronkelijke document.
Scherpte 1-5 (3*)	De scherpte van een gescande afbeelding aanpassen.
Temperatuur -4 tot 4 (0*)	Opgeven of de gegenereerde uitvoer koeler of warmer moet worden.
Lege pagina's Lege pagina's verwijderen Gevoeligheid lege pagina's	Opgeven of blanco pagina's moeten bijgevoegd.
Opmerking: Een sterretje (*) naast een waarde geeft aan dat dit een in de fabriek ingestelde waarde is.	

Beheercontrole

Menuoptie	Beschrijving
Standaardinstelling Tekst 5-95 (75*)	De kwaliteit van tekst op een gescande afbeelding instellen.
Standaardinstelling Tekst/foto 5-95 (75*)	De kwaliteit van tekst of een foto op een gescande afbeelding instellen.
Standaardinstelling Foto 5-95 (50*)	De kwaliteit van een foto op een gescande afbeelding instellen.
Multipage TIFF gebruiken Aan* Uit	Kiezen tussen TIFF-bestanden met één pagina of met meer pagina's.
TIFF-comprimering LZW* JPEG	Een compressieoptie instellen voor TIFF-bestanden.
Opmerking: Een sterretje (*) naast een waarde geeft aan dat dit een in de fabriek ingestelde waarde is.	

Menuoptie	Beschrijving
Transmissielog Log afdrukken* Logboek niet afdrukken Alleen afdrukken bij fouten	Een log met geslaagde FTP-scanoverdrachten afdrukken.
Papierbron logs Lade [x] (1*) Multifunctionele invoer	De papierbron opgeven voor het afdrukken van FTP-logs.
Aangepaste taak wordt gescand Uit* Aan	Schakel het scannen van aangepaste taken standaard in. Opmerking: Dit menu-item wordt alleen weergegeven als er een vaste schijf is geïnstalleerd.
Scanvoorbeeld Uit Aan*	Een voorbeeld van de scan op het display. Opmerking: Dit menu-item wordt alleen weergegeven als er een vaste schijf is geïnstalleerd.
Opslaan als snelkoppeling toestaan Uit Aan*	Aangepaste FTP-instellingen opslaan als snelkoppelingen.
Opmerking: Een sterretje (*) naast een waarde geeft aan dat dit een in de fabriek ingestelde waarde is.	

Netwerk/poorten

Netwerkoverzicht

Menuoptie	Beschrijving
Actieve adapter Auto* Standaardnetwerk	Opgeven hoe een netwerk is verbonden.
Netwerkstatus	Toont de verbindingstatus van het printernetwerk.
Netwerkstatus op printer weergeven Aan* Uit	Toont de netwerkstatus op het scherm.
Snelheid, duplex	Toont de snelheid van de momenteel actieve netwerkkaart.
IPv4	Toont het IPv4-adres.
Alle IPv6-adressen	Toont alle IPv6-adressen.
Afdrukserver herstellen	Alle actieve netwerkverbindingen met de printer opnieuw instellen. Opmerking: Met deze instelling verwijdert u alle geconfigureerde netwerkinstellingen.
Time-out netwerktaken Uit Aan* (90 seconden)	Hiermee kunt u instellen na hoeveel tijd een netwerkafdruktaak wordt geannuleerd.
Opmerking: Een sterretje (*) naast een waarde geeft aan dat dit een in de fabriek ingestelde waarde is.	

Menuoptie	Beschrijving
Voorblad Uit* Aan	Een voorblad afdrukken.
Scannen naar PC-poortbereik 9751:12000*	Geef een geldig poortbereik op voor printers achter een firewall die poorten blokkeert.
Opmerking: Een sterretje (*) naast een waarde geeft aan dat dit een in de fabriek ingestelde waarde is.	

Draadloos

Opmerking: Dit menu is alleen beschikbaar op printers die zijn verbonden met een WiFi-netwerk of printermodellen met een draadloze netwerkadapter.

Menuoptie	Beschrijving
Configuratie via de mobiele app	Configureer de Wi-Fi-verbinding met behulp van Lexmark Mobile Assistant.
Instellen op het bedieningspaneel van de printer Netwerk kiezen Wi-Fi-netwerk toevoegen Netwerkn naam Netwerkmodus Infrastructuur Beveiligingsmodus voor draadloos Uitgeschakeld* WEP WPA2/WPA - Personal WPA2 - Personal 802.1x - RADIUS	Configureer de Wi-Fi-verbinding via het bedieningspaneel. Opmerking: 802.1x - RADIUS kan alleen worden gewijzigd vanuit de Embedded Web Server.
Wi-Fi Protected Setup WPS autom. detecteren Uit Aan* Methode met drukknop starten Startmethode met pincode	Een Wi-Fi-netwerk instellen en netwerkbeveiliging inschakelen. Opmerkingen: <ul style="list-style-type: none"> • WPS Auto Detect wordt alleen weergegeven wanneer de draadloze beveiligingsmodus is ingesteld op WEP. • Via de methode met de drukknop Start kunt u de printer verbinden met een Wi-Fi-netwerk door binnen een bepaalde tijd knoppen op de printer en het toegangspunt (draadloze router) in te drukken. • Via de methode met pincode kunt u de printer verbinden met een Wi-Fi-netwerk door een pincode op de printer in te voeren bij de draadloze instellingen van het toegangspunt.
Netwerkmodus BSS-type Infrastructuur*	De netwerkmodus opgeven.
Wi-Fi Direct inschakelen Aan Uit*	Stel Wi-Fi Direct-apparaten zo in dat ze direct verbinding maken met de printer.

Menuoptie	Beschrijving
Compatibiliteit 802.11b/g/n (2,4 GHz)* 802.11a/b/g/n/ac (2,4 GHz/5 GHz) 802.11a/n/ac (5 GHz)	Geef de standaard voor het Wi-Fi-netwerkgebruik op voor het draadloze netwerk. Opmerking: 802.11a/b/g/n/ac (2,4 Ghz/5 GHz) en 802.11 a/n/ac (5 GHz) verschijnen alleen als een Wi-Fi-optie is geïnstalleerd.
Beveiligingsmodus voor draadloos Uitgeschakeld* WEP WPA2/WPA - Personal WPA2-Personal 802.1x - RADIUS	Stel de beveiligingsmodus in voor het aansluiten van de printer op Wi-Fi-apparaten. Opmerking: 802.1x - RADIUS kan alleen worden gewijzigd vanuit de Embedded Web Server.
WEP-verificatiemodus Auto* Openen Gedeeld	Stel het type Wireless Encryption Protocol (WEP) in voor de printer. Opmerking: Dit menu-item wordt alleen weergegeven wanneer de draadloze beveiligingsmodus is ingesteld op WEP.
WEP-sleutel instellen	Geef een WEP-wachtwoord op voor een beveiligde Wi-Fi-verbinding.
WPA2/WPA Personal AES	Stel Wi-Fi-verbinding in via Wi-Fi Protected Access (WPA). Opmerking: Dit menu-item wordt alleen weergegeven wanneer de draadloze beveiligingsmodus is ingesteld op WPA2/WPA-Personal.
Vooraf gedeelde sleutel instellen	Stel het wachtwoord in voor een beveiligde Wi-Fi-verbinding.
WPA2-Personal AES	Stel Wi-Fi-verbinding in via WPA2. Opmerking: Dit menu-item wordt alleen weergegeven wanneer de draadloze beveiligingsmodus is ingesteld op WPA2-Personal.
802.1x-coderingsmodus WPA+ WPA2*	Stel Wi-Fi-verbinding in via de standaard 802.1x. Opmerkingen: <ul style="list-style-type: none"> • Dit menu-item wordt alleen weergegeven wanneer de draadloze beveiligingsmodus is ingesteld op 802.1x - RADIUS. • 802.1x - RADIUS kan alleen worden gewijzigd vanuit de Embedded Web Server.
IPv4 DHCP inschakelen Aan* Uit Statische IP-adressen instellen IP-adres Netmask Gateway	De IPv4-instellingen inschakelen en configureren in de printer.

Menuoptie	Beschrijving
IPv6 IPv6 inschakelen Aan* Uit DHCPv6 inschakelen Aan Uit* Stateless Address Autoconfiguration Aan* Uit DNS-serveradres Handmatig toegewezen IPv6-adres Handmatig toegewezen IPv6-router Adres-prefix Alle IPv6-adressen Alle IPv6-routeradressen	De IPv6-instellingen inschakelen en configureren in de printer.
Netwerkadres UAA LAA	De netwerkadressen weergeven.
PCL SmartSwitch Uit Aan*	De printer zo instellen dat deze automatisch overschakelt op PCL-emulatie als dit door een afdruktaak wordt vereist, ongeacht de standaardprintertaal. Opmerking: Als PCL SmartSwitch is uitgeschakeld, controleert de printer de inkomende gegevens niet en gebruikt de standaardprintertaal die is opgegeven in het menu Instellingen.
PS SmartSwitch Uit Aan*	De printer zo instellen dat deze automatisch overschakelt op PS-emulatie als dit door een afdruktaak wordt vereist, ongeacht de standaardprintertaal. Opmerking: Als PS SmartSwitch is uitgeschakeld, controleert de printer de inkomende gegevens niet en gebruikt de standaardprintertaal die is opgegeven in het menu Instellingen.
Taken in buffer Aan Uit*	Afdruktaken tijdelijk opslaan op de vaste schijf van de printer voordat deze worden afgedrukt. Opmerking: Dit menu-item wordt alleen weergegeven als er een vaste schijf is geïnstalleerd.
Mac binair PS Auto* Aan Uit	Printer instellen voor de verwerking van binaire PostScript-afdruktaken voor Macintosh. Opmerkingen: <ul style="list-style-type: none"> • Als Aan is ingesteld, worden ruwe binaire PostScript-afdruktaken verwerkt. • Als Uit is ingesteld, filtert de printer afdruktaken die het standaardprotocol gebruiken.

Ethernet

Menuoptie	Beschrijving
Network Speed (Netwerk-snelheid)	De snelheid van een actieve netwerkadapter weergeven.
IPv4 DHCP inschakelen Aan* Uit	Dynamic Host Configuration Protocol (DHCP) inschakelen. Opmerking: DHCP is een standaardprotocol dat een server in staat stelt om dynamisch IP-adressen en configuratiegegevens naar clients te distribueren.
IPv4 Statische IP-adressen instellen IP-adres Netmask Gateway	Geef het statische IP-adres van uw printer op.
IPv6 inschakelen Aan* Uit	IPv6 configureren op de printer.
DHCPv6 inschakelen Aan Uit*	DHCPv6-uitvoeren in een IPv6-netwerk.
Stateless Address Autoconfiguration Aan* Uit	De netwerkadapter zodanig instellen dat deze de door een router automatisch geconfigureerde IPv6-adressen accepteert.
DNS-adres	Het DNS-serveradres, IP-adres en de router voor het IPv6-netwerk opgeven.
Handmatig toegewezen IPv6-adres	
Handmatig toegewezen IPv6-router	
Adres-prefix 0-128 (64*)	
Alle IPv6-adressen	Alle IP- en routeradressen weergeven die worden gebruikt in een IPv6-netwerk.
Alle IPv6-routeradressen	
Netwerkadres UAA LAA	De MAC-adressen (Media Access Control) van de printer weergeven: Locally Administered Address (LAA) en Universally Administered Address (UAA). Opmerking: U kunt de LAA van de printer handmatig wijzigen.
PCL SmartSwitch Aan* Uit	De printer zo instellen dat deze automatisch overschakelt op PCL-emulatie als dit door een afdruktaak wordt vereist, ongeacht de standaardprintertaal. Opmerking: Als PCL SmartSwitch is uitgeschakeld, controleert de printer de inkomende gegevens niet en gebruikt de standaardprintertaal die is opgegeven in het menu Instellingen.
Opmerking: Een sterretje (*) naast een waarde geeft aan dat dit een in de fabriek ingestelde waarde is.	

Menuoptie	Beschrijving
PS SmartSwitch Aan* Uit	De printer zo instellen dat deze automatisch overschakelt op PS-emulatie als dit door een afdruktaak wordt vereist, ongeacht de standaardprintertaal. Opmerking: Als PS SmartSwitch is uitgeschakeld, controleert de printer de inkomende gegevens niet en gebruikt de standaardprintertaal die is opgegeven in het menu Instellingen.
Mac binair PS Auto* Aan Uit	Printer instellen voor de verwerking van binaire PostScript-afdruktaken voor Macintosh. Opmerkingen: <ul style="list-style-type: none"> Als Aan is ingesteld, worden ruwe binaire PostScript-afdruktaken verwerkt. Als Uit is ingesteld, filtert de printer afdruktaken die het standaardprotocol gebruiken.
Energiezuinig ethernet Aan* Uit	Hiermee wordt het stroomverbruik beperkt als de printer geen data ontvangt van het Ethernet-netwerk.
Opmerking: Een sterretje (*) naast een waarde geeft aan dat dit een in de fabriek ingestelde waarde is.	

TCP/IP

Opmerking: Dit menu wordt alleen weergegeven op netwerkprinters of printers die zijn aangesloten op afdrukservers.

Menuoptie	Beschrijving
Hostnaam instellen	De huidige TCP/IP-hostnaam instellen.
Domeinnaam	De domeinnaam instellen.
DHCP/BOOTP toestaan de NTP-server bij te werken Aan* Uit	DHCP- en BOOTP-clients toestaan de NTP-instellingen van de printer bij te werken.
Naam configuratieloos programma	Een servicenaam voor het configuratieloze netwerk opgeven.
Autom. IP inschakelen Aan* Uit	Automatisch een IP-adres toewijzen.
DNS-adres	Het huidige DNS-serveradres (Domain Name System) opgeven.
Back-up DNS-adres	De back-up DNS-serveradressen opgeven.
Back-up DNS-adres 2	
Back-up DNS-adres 3	
Domeinzoekvolgorde	Een lijst van domeinnamen opgeven om de printer en de bronnen te zoeken die zich in verschillende domeinen op het netwerk bevinden.
DDNS inschakelen Aan* Uit	Dynamische DNS-instellingen bijwerken.
Opmerking: Een sterretje (*) naast een waarde geeft aan dat dit een in de fabriek ingestelde waarde is.	

Menuoptie	Beschrijving
DDNS TTL	De huidige DDNS-instellingen opgeven.
Standaard-TTL	
DDNS-vernieuwingstijd	
mDNS inschakelen Uit Aan*	Multicast DNS-instellingen bijwerken.
WINS-adres	Een serveradres opgeven voor Windows Internet Name Service (WINS).
BOOTP inschakelen Uit* Aan	De BOOTP toestaan een IP-adres van de printer toe te wijzen.
Beperkte serverlijst	Een IP-adres opgeven voor de TCP-verbindingen. Opmerkingen: <ul style="list-style-type: none"> • Gebruik een komma om IP-adressen te scheiden. • U kunt maximaal 50 IP-adressen toevoegen.
Opties voor Beperkte serverlijst Alle poorten blokkeren* Alleen afdrukken blokkeren Alleen afdrukken en HTTP blokkeren	Opgeven hoe IP-adressen in de lijst toegang hebben tot de printerfuncties.
MTU	Een MTU-parameter (maximale transmissie-eenheid) voor de TCP-verbindingen opgeven.
Raw printerpoort 1-65535 (9100*)	Een raw-poortnummer opgeven voor printers die zijn verbonden met een netwerk.
Maximale snelheid van uitgaand verkeer Uit* 100 tot 1.000.000	De printer instellen op de maximale overdrachtssnelheid.
Verbeterde TLS-beveiliging Aan Uit*	De privacy en gegevensintegriteit van de printer verbeteren.
Opmerking: Een sterretje (*) naast een waarde geeft aan dat dit een in de fabriek ingestelde waarde is.	

SNMP

Opmerking: Dit menu wordt alleen weergegeven op netwerkprinters of printers die zijn verbonden met afdrukservers.

Menuoptie	Beschrijving
SNMP-versie 1 en 2c Ingeschakeld Uit Aan* Instellen SNMP toestaan Uit Aan* PPM MIB inschakelen Uit Aan* SNMP-community	SNMP-versie 1 en 2c (Simple Network Management Protocol) configureren voor het installeren van printerstuurprogramma's en -toepassingen.
SNMP-versie 3 Ingeschakeld Uit Aan* Stel lezen/schrijven-referenties in User Name (Gebruikersnaam) Wachtwoord Stel alleen-lezen-referenties in User Name (Gebruikersnaam) Wachtwoord Verificatiehash MD5 SHA1* Minimaal verificatieniveau Geen verificatie, geen privacy Verificatie, geen privacy Verificatie, privacy* Privacyalgoritme DES AES-128*	SNMP-versie 3 configureren voor het installeren en bijwerken van de printerbeveiliging.
Opmerking: Een sterretje (*) naast een waarde geeft aan dat dit een in de fabriek ingestelde waarde is.	

IPSec

Opmerking: Dit menu wordt alleen weergegeven op netwerkprinters of printers die zijn verbonden met afdrukservers.

Menuoptie	Beschrijving
IPSec inschakelen Uit* Aan	Internet Protocol Security (IPSec) inschakelen.
Opmerking: Een sterretje (*) naast een waarde geeft aan dat dit een in de fabriek ingestelde waarde is.	

Menuoptie	Beschrijving
Basisconfiguratie Standaard* Compatibiliteit Beveiligd	De IPsec-basisconfiguratie opgeven. Opmerking: Dit menu-item verschijnt alleen wanneer IPsec inschakelen is ingesteld op Aan.
Apparaatcertificaat IPsec	Een IPsec-certificaat opgeven. Opmerking: Dit menu-item wordt alleen weergegeven wanneer Basisconfiguratie is ingesteld op Compatibiliteit.
Geverifieerde verbindingen met vooraf gedeelde sleutel Host [x] Adres Toets	De geverifieerde verbindingen van de printer configureren. Opmerking: Deze menu-items verschijnen alleen wanneer IPsec inschakelen is ingesteld op Aan.
Geverifieerde verbindingen van certificaat Host [x] adres[/subnet] Adres[/subnet]	
Opmerking: Een sterretje (*) naast een waarde geeft aan dat dit een in de fabriek ingestelde waarde is.	

802.1x

Opmerking: Dit menu wordt alleen weergegeven op netwerkprinters of printers die zijn verbonden met afdrukservers.

Menuoptie	Beschrijving
Actief Uit* Aan	Laat de printer toegang krijgen tot netwerken waarvoor verificatie is vereist. Opmerking: Ga naar de Embedded Web Server om de instellingen van dit menu-item te configureren.
Opmerking: Een sterretje (*) naast een waarde geeft aan dat dit een in de fabriek ingestelde waarde is.	

LPD-configuratie

Opmerking: Dit menu wordt alleen weergegeven op netwerkprinters of printers die zijn verbonden met afdrukservers.

Menuoptie	Beschrijving
LPD-time-out 0–65535 seconden (90*)	De time-outwaarde zodanig instellen dat de LPD-server (Line Printer Daemon) niet meer oneindig wacht op vastgelopen of ongeldige afdruktaken.
LPD-voorblad Uit* Aan	Een voorblad afdrukken voor alle LPD-afdruktaken. Opmerking: Een voorblad is de eerste pagina van een afdraktaak die wordt gebruikt als scheidingsblad van afdruktaken. Hierop staat de naam van de persoon die het afdrukverzoek heeft verzonden.
Opmerking: Een sterretje (*) naast een waarde geeft aan dat dit een in de fabriek ingestelde waarde is.	

Menuoptie	Beschrijving
LPD-infopagina Uit* Aan	Een infopagina afdrukken voor alle LPD-afdruktaken. Opmerking: Een infopagina is de laatste pagina van een afdruktaak.
LPD-regel terugloopconversie Uit* Aan	LPD-regel terugloopconversie inschakelen. Opmerking: Een harde return is een opdracht aan de printer om de cursor te verplaatsen naar de eerste positie op dezelfde regel.
Opmerking: Een sterretje (*) naast een waarde geeft aan dat dit een in de fabriek ingestelde waarde is.	

HTTP/FTP-instellingen

Opmerking: Dit menu wordt alleen weergegeven op netwerkprinters of printers die zijn aangesloten op afdrukservern.

Menuoptie	Beschrijving
HTTP-server inschakelen Uit Aan*	Naar de Embedded Web Server gaan om de printer te bewaken en beheren.
HTTPS inschakelen Uit Aan*	De HTTPS-instellingen (HyperText Transfer Protocol Secure) configureren.
FTP/TFTP inschakelen Uit Aan*	Bestanden verzenden via FTP.
Lokale domeinen	Domeinnamen opgeven voor HTTP- en FTP-servers. Opmerking: Dit menu-item verschijnt alleen op sommige printermodellen.
HTTP proxy-IP-adres	De instellingen voor de HTTP- en FTP-server configureren.
FTP proxy-IP-adres	Opmerking: Deze menu-items verschijnen alleen op sommige printermodellen.
Standaard-IP-poort voor HTTP 1-65535 (80*)	
Apparaatcertificaat HTTPS	
Standaard-IP-poort voor FTP 1-65535 (21*)	
Time-out voor HTTP/FTP-verzoeken 1-299 (30*)	De hoeveelheid tijd opgeven voordat de serververbinding wordt beëindigd.
Nwe pog. voor HTTP/FTP-verzoeken 1-299 (3*)	Het aantal nieuwe pogingen voor verbinden met de HTTP-/FTP-server instellen.
Opmerking: Een sterretje (*) naast een waarde geeft aan dat dit een in de fabriek ingestelde waarde is.	

ThinPrint

Menuoptie	Beschrijving
ThinPrint inschakelen Uit Aan*	Afdrukken vanuit ThinPrint.
Poortnummer 4000-4999 (4000*)	Het poortnummer voor de ThinPrint-server instellen.
Bandbreedte (bits/sec) 0* 100–1000000	De snelheid opgeven waarmee gegevens worden verzonden in een ThinPrint-omgeving.
Pakketformaat (kbytes) 0-64000 (0*)	De pakketgrootte voor gegevensoverdracht instellen.
Opmerking: Een sterretje (*) naast een waarde geeft aan dat dit een in de fabriek ingestelde waarde is.	

USB

Menuoptie	Beschrijving
PCL SmartSwitch Aan* Uit	De printer zodanig instellen dat deze overschakelt op PCL-emulatie als dit door een afdruktaak op de USB-poort wordt vereist, ongeacht de standaardprintertaal. Opmerking: Als PCL SmartSwitch is uitgeschakeld, controleert de printer de inkomende gegevens niet en gebruikt de standaardprintertaal die is opgegeven in het menu Instellingen.
PS SmartSwitch Aan* Uit	De printer zodanig instellen dat deze overschakelt op PS-emulatie als dit door een afdruktaak op de USB-poort wordt vereist, ongeacht de standaardprintertaal. Opmerking: Als PS SmartSwitch is uitgeschakeld, controleert de printer de inkomende gegevens niet en gebruikt de standaardprintertaal die is opgegeven in het menu Instellingen.
Mac binair PS Auto* Aan Uit	Printer instellen voor de verwerking van binaire PostScript-afdruktaken voor Macintosh. Opmerkingen: <ul style="list-style-type: none"> Als Aan is ingesteld, worden ruwe binaire PostScript-afdruktaken verwerkt. Als Uit is ingesteld, filtert de printer afdruktaken die het standaardprotocol gebruiken.
USB-poort inschakelen Inschakelen* Uitschakelen	De standaard-USB-poort inschakelen.
Opmerking: Een sterretje (*) naast een waarde geeft aan dat dit een in de fabriek ingestelde waarde is.	

Google Cloud Print

Menuoptie	Beschrijving
Registratie Registreren	Registreer de printer bij de Google Cloud Print-server.
Opmerking: Een sterretje (*) naast een waarde geeft aan dat dit een in de fabriek ingestelde waarde is.	

Menuoptie	Beschrijving
Opties Google Cloudprinter inschakelen Uit Aan*	Rechtstreeks afdrukken vanuit uw Google-account.
Opties Lokaal zoeken inschakelen Uit Aan*	Bied de geregistreerde gebruiker en andere gebruikers op hetzelfde subnet om lokaal taken naar de printer te verzenden.
Opties SSL Peer-verificatie inschakelen Uit Aan*	De authenticiteit van het peer-certificaat controleren om verbinding te maken met uw Google-account.
Opties Altijd Afdrukken als afbeelding. Uit* Aan	Stel de printer in om PDF-bestanden als een afbeelding te verwerken om sneller af te drukken.
Opmerking: Een sterretje (*) naast een waarde geeft aan dat dit een in de fabriek ingestelde waarde is.	

Wi-Fi Direct

Opmerking: Dit menu wordt alleen weergegeven wanneer een Wi-Fi Direct-netwerk het actieve netwerk is.

Menuoptie	Beschrijving
SSID	Geef de service set identifier (SSID) van het Wi-Fi-netwerk op.
Vooraf gedeelde sleutel instellen	Stel de vooraf gedeelde sleutel (PSK) voor het verifiëren en valideren van gebruikers op een Wi-Fi-verbinding in.
PSK tonen op instellingenpagina Uit Aan*	De PSK weergeven op de pagina met netwerkinstellingen.
IP-adres groepseigenaar	Het IP-adres van de groepseigenaar opgeven.
Drukknopverzoeken automatisch accepteren Uit* Aan	Aanvragen om verbinding te maken met het netwerk automatisch accepteren. Opmerking: Clients automatisch accepteren is niet beveiligd.
Opmerking: Een sterretje (*) naast een waarde geeft aan dat dit een in de fabriek ingestelde waarde is.	

Beveiliging

Logbestand beveiligingscontrole

Menuoptie	Beschrijving
Controle inschakelen Uit* Aan	Gebeurtenissen registreren in het beveiligde controlelog en het externe systeemlog.
Extern systeemlog inschakelen Uit* Aan	Controlelogs verzenden naar een externe server.
Externe systeemlogserver	Geef de externe systeemlogserver op.
Externe systeemlogpoort 1-65535 (514*)	Geef de externe systeemlogpoort op.
Externe systeemlogmethode Normale UDP* Stunnel	Een systeemlogmethode opgeven voor het overdragen van geregistreerde gebeurtenissen naar een externe server.
Externe systeemlogvoorziening 0 - Kernelberichten 1 - Berichten voor gebruikersniveau 2 - Mailstelsysteem 3 - Systeemdaemons 4 - Beveiligings-/autorisatieberichten* 5 - Berichten worden intern gegenereerd door syslogs 6 - Substelsysteem voor line printer 7 - Nieuwssubstelsysteem voor netwerk 8 - Substelsysteem voor UUCP 9 - Klokdemon 10 - Beveiligings-/autorisatieberichten 11 - FTP-daemon 12 - Substelsysteem voor NTP 13 - Logcontrole 14 - Logmelding 15 - Klokdemon 16 - Lokaal gebruik 0 (local0) 17 - Lokaal gebruik 1 (local1) 18 - Lokaal gebruik 2 (local2) 19 - Lokaal gebruik 3 (local3) 20 - Lokaal gebruik 4 (local4) 21 - Lokaal gebruik 5 (local5) 22 - Lokaal gebruik 6 (local6) 23 - Lokaal gebruik 7 (local7)	Een faciliteitscode opgeven die de printer gebruikt bij het verzenden van loggebeurtenissen naar een externe server.
Opmerking: Een sterretje (*) naast een waarde geeft aan dat dit een in de fabriek ingestelde waarde is.	

Menuoptie	Beschrijving
Ernst van gebeurtenissen die worden vastgelegd 0 - Noodgeval 1 - Alarm 2 - Kritiek 3 - Fout 4 - Waarschuwing* 5 - Kennisgeving 6 - Informatie 7 - Foutopsporing	Geef de grens van het prioriteitsniveau op voor het registreren van berichten en gebeurtenissen.
Extern systeemlog van niet geregistreerde gebeurtenissen Uit* Aan	Alle gebeurtenissen verzenden naar de externe server, ongeacht urgentieniveau.
E-mailadres van beheerder	E-mailmelding over geregistreerde gebeurtenissen naar de beheerder verzenden.
Waarschuwing e-maillog gewist Uit* Aan	E-mailmelding naar de beheerder verzenden wanneer een logitem wordt verwijderd.
Waarschuwing e-maillog overschreven Uit* Aan	E-mailmelding naar de beheerder verzenden wanneer het log vol raakt en begint met het overschrijven van de oudste items.
Gedrag bij log vol Terugloop over oudste items* Log e-mailen en alle items verwijderen	Opslagproblemen met log oplossen wanneer het log het toegewezen geheugen heeft gebruikt.
Waarschuwing e-mail % vol Uit* Aan	E-mailmelding naar de beheerder verzenden wanneer een log het toegewezen geheugen gebruikt.
Meldingsniveau % vol 1-99 (90*)	
Waarschuwing e-maillog geëxporteerd Uit* Aan	E-mailmelding naar de beheerder verzenden wanneer een log wordt geëxporteerd.
Waarschuwing instellingen e-maillog gewijzigd Uit* Aan	E-mailmelding naar de beheerder verzenden wanneer Controle inschakelen is geactiveerd.
Regeleinden log LF (\n)* CR (\r) CRLF (\r\n)	Opgeven hoe elke regel in een log wordt beëindigd.
Export digitaal ondertekenen Uit* Aan	Een digitale handtekening toevoegen aan elk geëxporteerd log.
Log wissen	Alle controlelogs verwijderen.
Opmerking: Een sterretje (*) naast een waarde geeft aan dat dit een in de fabriek ingestelde waarde is.	

Menuoptie	Beschrijving
Log exporteren Syslog (RFC 5424) Syslog (RFC 3164) CSV	Een beveiligingslog exporteren naar een flashstation.
Opmerking: Een sterretje (*) naast een waarde geeft aan dat dit een in de fabriek ingestelde waarde is.	

Aanmeldbeperkingen

Menuoptie	Beschrijving
Mislukte aanmeldingen 1–10 (3*)	Het aantal mislukte aanmeldpogingen opgeven voordat een gebruiker wordt geblokkeerd.
Tijdsbestek voor mislukte pogingen 1–60 minuten (5*)	De tijdsperiode tussen mislukte aanmeldpogingen opgeven voordat de gebruiker wordt vergrendeld.
Vergrendelingstijd 1–60 minuten (5*)	De duur van de vergrendeling opgeven.
Time-out webaanmelding 1–120 minuten (10*)	De vertraging voor een externe aanmelding opgeven voordat de gebruiker wordt automatisch wordt afgemeld.
Opmerking: Een sterretje (*) naast een waarde geeft aan dat dit een in de fabriek ingestelde waarde is.	

Instellingen beveiligd afdrukken

Menuoptie	Beschrijving
Max. ongeldige PIN 2–10	Instellen hoe vaak een ongeldige pincode kan worden ingevoerd. Opmerkingen: <ul style="list-style-type: none"> • Met een waarde van nul wordt deze instelling uitgeschakeld. • Wanneer de limiet is bereikt, worden de afdruktaken voor de betreffende gebruikersnaam en PIN verwijderd. • Dit menu-item wordt alleen weergegeven als er een vaste schijf is geïnstalleerd.
Vervaltijd beveiligde taak Uit* 1 uur 4 uur 24 Hours (24 uur) 1 week	Een vervaltijd voor vertrouwelijke afdruktaken instellen. Opmerkingen: <ul style="list-style-type: none"> • Als dit menu-item wordt gewijzigd terwijl er beveiligde afdruktaken in het geheugen of de vaste schijf van de printer staan, wordt de vervaltijd van deze afdruktaken niet aangepast aan de nieuwe standaardwaarde. • Wanneer de printer wordt uitgeschakeld, worden alle beveiligde taken in het geheugen van de printer verwijderd.
Opmerking: Een sterretje (*) naast een waarde geeft aan dat dit een in de fabriek ingestelde waarde is.	

Menuoptie	Beschrijving
Verlooptijd voor herhaalde taken Uit* 1 uur 4 uur 24 Hours (24 uur) 1 week	De vervaltijd instellen van een afdruktaak die u wilt herhalen.
Verlooptijd voor gecontroleerde taken Uit* 1 uur 4 uur 24 Hours (24 uur) 1 week	De vervaltijd instellen voor het afdrukken van een exemplaar voor de gebruiker om de kwaliteit te controleren voordat de gebruiker de overige exemplaren afdrukt.
Verlooptijd voor gereserveerde taken Uit* 1 uur 4 uur 24 Hours (24 uur) 1 week	Een vervaltijd instellen voor het bewaren van afdruktaken om deze op een later tijdstip af te drukken.
Alle taken verplicht in wachtrij plaatsen Uit* Aan	Instellen dat de printer alle afdruktaken in de wachtrij plaatst.
Opmerking: Een sterretje (*) naast een waarde geeft aan dat dit een in de fabriek ingestelde waarde is.	

LDAP-instellingen oplossingen

Gebruik	Voor
LDAP-verwijzingen volgen Uit* Aan	De verschillende servers in het domein doorzoeken op het account van de aangemelde gebruiker.
Verificatie LDAP-certificaat Nee* Ja	Verificatie van LDAP-certificaten inschakelen.

Beheer van Mobiele services

Gebruik	Voor
AirPrint Afdrukken Scannen Faxen	Functies in de AirPrint-software inschakelen.

Diversen

Menuoptie	Beschrijving
Afdrukmachtiging Aan Uit*	Gebruikers toestaan om af te drukken.
Jumper voor opnieuw instellen beveiliging Toegang voor 'Gast' inschakelen* Geen effect	Het effect van het gebruik van de jumper voor hardwarebeveiliging opgeven. Opmerkingen: <ul style="list-style-type: none"> • De jumper bevindt zich naast een slotpictogram op de controllerkaart. • Wanneer gasttoegang is ingeschakeld, beschikken gasten over volledige toegangsrechten. • Met de instelling Geen effect heeft het opnieuw instellen van de printer geen invloed op de geconfigureerde beveiliging.
Minimale lengte wachtwoord 0-32 (0*)	Het minimum aantal tekens opgeven dat vereist is voor een wachtwoord.
Opmerking: Een sterretje (*) naast een waarde geeft aan dat dit een in de fabriek ingestelde waarde is.	

Rapporten

Pagina Menu-instellingen

Menuoptie	Beschrijving
Pagina Menu-instellingen	Druk een rapport af met de printervoorkeuren, instellingen en configuraties.

Apparaat

Menuoptie	Beschrijving
Apparaatgegevens	Een rapport afdrukken met informatie over de printer.
Apparaatstatistieken	Een rapport afdrukken over printergebruik en de status van supplies.
Profiellijst	Een lijst afdrukken van profielen die op de printer zijn opgeslagen.
Activarapport	Een rapport afdrukken met het serienummer en de modelnaam van de printer.

Afdrukken

Menuoptie	Beschrijving
Lettertypen afdrukken PCL-lettertypen PS-lettertypen	Voorbeelden en informatie afdrukken over de lettertypen die beschikbaar zijn in elke printertaal.
Voorbeeld afdrukken Voorbeeldpagina	Druk een pagina af die de mogelijkheden van de printer en ondersteunde oplossingen weergeeft.

Snelkoppelingen

Menuoptie	Beschrijving
Alle snelkoppelingen	Een rapport afdrukken van de snelkoppelingen die in de printer zijn opgeslagen.
Faxsnelkoppelingen	
Kopieersnelkoppelingen	
E-mailsnelkoppelingen	
FTP-snelkoppelingen	
Snelkoppelingen netwerkmap	

Faxen

Menuoptie	Beschrijving
Faxtaaklog	Een rapport afdrukken over de laatste 200 voltooide faxtaken. Opmerking: Dit menu verschijnt alleen wanneer Opdrachtlog inschakelen is ingesteld op Aan.
Kieslog faxnummers	Een rapport afdrukken over de laatste 100 pogingen om een oproep te plaatsen, de ontvangen oproepen en de geblokkeerde oproepen. Opmerking: Dit menu verschijnt alleen wanneer Opdrachtlog inschakelen is ingesteld op Aan.

Netwerk

Menuoptie	Beschrijving
Pag. Netwerkinstell.	Een pagina afdrukken met de instellingen van het netwerk en draadloze netwerk die zijn geconfigureerd op de printer. Opmerking: Dit menu-item wordt alleen weergegeven op netwerkprinters of printers die zijn aangesloten op afdrukservers.

Help

Menuoptie	Beschrijving
Alle handleidingen afdrukken	Hiermee worden alle (help)gidsen en handleidingen afgedrukt.
Aansluitingengids	Bevat informatie over het aansluiten van de printer via USB (lokaal) of op een netwerk.
Handleiding kopiëren	Bevat informatie over het maken van kopieën en het configureren van de instellingen
Handleiding voor e-mails	Bevat informatie over het verzenden van e-mails en het configureren van de instellingen
Faxhandleiding	Bevat informatie over het verzenden van faxen en het configureren van de instellingen
Handleiding FTP	Bevat informatie over het scannen van documenten en het configureren van de instellingen
Informatie	Bevat meer informatiebronnen over de printer
Help afdrukmat.	Bevat informatie over het plaatsen van papier en speciaal afdruk materiaal
Handleiding voor monokwaliteit	Bevat informatie over instellingen voor mono-afdrukkwaliteit

Menuoptie	Beschrijving
Help bij transport	Bevat informatie over het verplaatsen, lokaliseren of verzenden van de printer
Handleiding voor afdrukkwaliteit	Bevat informatie over het oplossen van problemen met de afdrukkwaliteit.
Help bij supplies	Biedt informatie over het bestellen van supplies

Problemen oplossen

Problemen oplossen

Menuoptie	Beschrijving
Testpagina's	Voorbeeldpagina's afdrukken om gebreken aan de afdrukkwaliteit te identificeren en te corrigeren.
Scanner reinigen	Instructies voor het reinigen van de scanner afdrukken.

Pagina met menu-instellingen afdrukken

1 Blader op het bedieningspaneel naar:

 > Instellingen >  > Rapporten > 

2 Selecteer **Pagina met menu-instellingen** en druk vervolgens op .

Printer beveiligen

De beveiligingsleuf vinden

De printer heeft een vergrendelingsfunctie. Bevestig op de aangegeven locatie een beveiligingsslot dat compatibel is met de meeste laptops om de printer op zijn plaats te vergrendelen.

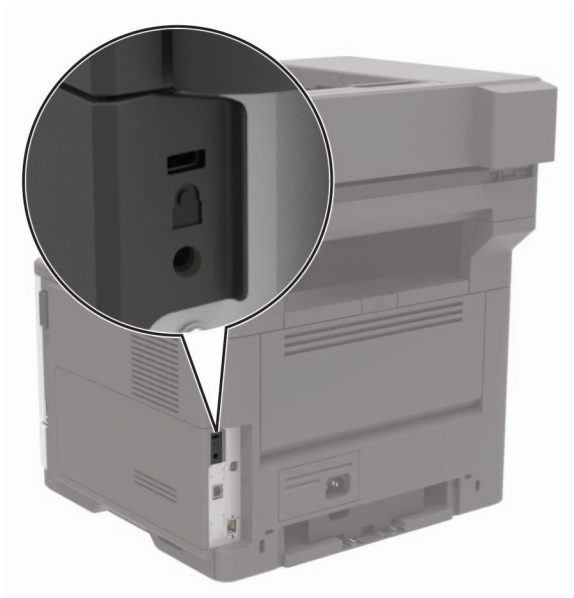

Printergeheugen wissen

Om vluchtig geheugen of gebufferde gegevens te wissen, moet u de printer uitschakelen.

Om niet-vluchtig geheugen of individuele instellingen, apparaat- en netwerkinstellingen, beveiligingsinstellingen en embedded solutions te wissen, doet u het volgende:

1 Blader op het bedieningspaneel naar:

 > **Instellingen** >  > **Apparaat** >  > **Onderhoud** >  > **Oud apparaat wissen** > 

2 Selecteer **Alle informatie over niet-vluchtig geheugen opschonen** en druk vervolgens op .

3 Selecteer **Doorgaan** en druk vervolgens op  om de taak te starten.

4 Volg de aanwijzingen op de display.

Fabrieksinstellingen herstellen

1 Blader op het bedieningspaneel naar:

 > Instellingen >  > Apparaat >  > Fabrieksinstellingen herstellen >  > Instellingen herstellen > 

2 Selecteer **Alle instellingen herstellen** en druk vervolgens op .

3 Selecteer **HERSTELLEN** en druk vervolgens op .

Raadpleeg '[Printergeheugen wissen op pagina 102](#)' voor een uitgebreidere methode voor het herstellen van de fabrieksinstellingen.

Kennisgeving van vluchtigheid

Soorten geheugen	Beschrijving
Vluchtig geheugen	De printer gebruikt standaard RAM-geheugen (Random Access Memory) om gebruikersgegevens te bufferen tijdens eenvoudige afdruk- en kopieertaken.
Niet-vluchtig geheugen	De printer gebruikt mogelijk twee soorten niet-vluchtig geheugen: EEPROM en NAND (flashgeheugen). Beide soorten worden gebruikt voor de opslag van het besturingssysteem, printerinstellingen, netwerkinformatie, scanner- en bladwijzerinstellingen en embedded solutions.
Vaste schijf	In sommige printers is mogelijk een vaste schijf geïnstalleerd. De vaste schijf van de printer is ontworpen voor printerspecifieke functies. Met de vaste schijf kan de printer gebufferde gebruikersgegevens voor complexe afdruktaken en formulier- en lettertypegegevens bewaren.

In de volgende gevallen moet u de inhoud van het printergeheugen wissen:

- De printer wordt uit gebruik genomen.
- De vaste schijf van de printer wordt vervangen.
- De printer wordt verplaatst naar een andere afdeling of een ander kantoor.
- Er moet onderhoud aan de printer worden uitgevoerd door iemand buiten uw organisatie.
- De printer moet voor onderhoud worden vervoerd naar een locatie buiten uw bedrijf.
- De printer wordt verkocht aan een ander bedrijf.

Vaste schijf van de printer weggooien

- **Demagnetiseren:** hiermee wordt de vaste schijf blootgesteld aan een magnetisch veld waardoor de opgeslagen gegevens worden gewist
- **Pletten:** de vaste schijf fysiek samenpersen waardoor de onderdelen breken en onleesbaar worden
- **Verbrijzelen:** de vaste schijf fysiek opdelen in kleine metalen stukjes

Opmerking: Om te garanderen dat alle gegevens volledig worden gewist, dient u elke vaste schijf met gegevens erop fysiek te vernietigen.

Printer onderhouden

Waarschuwing: mogelijke beschadiging: Als de printer niet optimaal kan presteren en onderdelen en supplies niet worden vervangen, kan de printer beschadigd raken.

Netwerkfunctionaliteit

Printer aansluiten op een Wi-Fi-netwerk

1 Blader op het bedieningspaneel van de printer naar:

Instellingen > Netwerk/poorten > Draadloos

Voor printermodellen zonder touchscreen drukt u op  om door de instellingen te navigeren.

2 Selecteer **Instellen op het bedieningspaneel van de printer** en volg de instructies op het display.

Opmerking: Voor Wi-Fi-netwerkklare printermodellen verschijnt tijdens de eerste installatie een vraagvenster voor het instellen van het Wi-Fi-netwerk.

De printer verbinden met een draadloos netwerk met Wi-Fi Protected Setup (WPS)

Controleer het volgende voor u begint:

- Het toegangspunt (draadloze router) is gecertificeerd voor WPS of compatibel met WPS. Raadpleeg voor meer informatie de documentatie die bij het toegangspunt is geleverd.
- Er is een draadloze netwerkadapter in de printer geïnstalleerd. Raadpleeg de instructies bij de adapter voor meer informatie.

De methode met drukknop gebruiken

1 Blader op het bedieningspaneel naar:

 > **Instellingen** >  > **Netwerk/poorten** >  > **Draadloos** > 

2 Selecteer **Wi-Fi Protected Setup** en druk vervolgens op .

3 Selecteer **Methode met drukknop starten** en druk vervolgens op .

4 Volg de aanwijzingen op de display.

De methode met pincode gebruiken

1 Blader op het bedieningspaneel naar:

 > **Instellingen** >  > **Netwerk/poorten** >  > **Draadloos** > 

2 Selecteer **Wi-Fi Protected Setup** en druk vervolgens op .

- 3 Selecteer **Methode met pincode starten** en druk vervolgens op .
- 4 Kopieer de WPS PIN van acht cijfers.
- 5 Open een webbrowser en typ het IP-adres van het toegangspunt in de adresbalk.

Opmerkingen:

- Controleer het IP-adres van de printer op het startscherm van de printer. Het IP-adres bestaat uit vier sets met cijfers gescheiden door punten: 123.123.123.123.
 - Als u een proxyserver gebruikt, moet u deze tijdelijk uitschakelen zodat de webpagina correct kan worden geladen.
- 6 Open de WPS-instellingen. Raadpleeg voor meer informatie de documentatie die bij het toegangspunt is geleverd.
 - 7 Voer de pincode van acht cijfers in en sla de wijzigingen op.

Het Wi-Fi-netwerk uitschakelen

- 1 Blader op het bedieningspaneel van de printer naar:
Instellingen > Netwerk/poorten > Netwerkoverzicht > Actieve adapter > Standaardnetwerken

Voor printermodellen zonder touchscreen drukt u op  om door de instellingen te navigeren.

- 2 Volg de aanwijzingen op de display.

Printeronderdelen reinigen

De printer reinigen

 **LET OP: GEVAAR VOOR ELEKTRISCHE SCHOKKEN:** Om het risico op elektrische schokken te vermijden, trekt u de stekker van het netsnoer uit het stopcontact en koppelt u alle kabels los die op de printer zijn aangesloten voor u de buitenkant van de printer reinigt.

Opmerkingen:

- Voer deze taak om de paar maanden uit.
 - schade aan de printer door onjuiste behandeling valt niet onder de garantie.
- 1 Schakel de printer uit en trek de stekker van het netsnoer van de printer uit het stopcontact.
 - 2 Verwijder al het papier uit de standaardlade en multifunctionele invoer.
 - 3 Reinig de printer met een zachte borstel of een stofzuiger om stof, inktlint en stukjes papier in en rondom de printer te verwijderen.
 - 4 Veeg de buitenkant van de printer schoon met een vochtige, zachte, pluisvrije doek.

Opmerkingen:

- Gebruik geen schoonmaak- of wasmiddelen. Hiermee kunt u de afwerking van de printer beschadigen.

- Zorg ervoor dat alle gedeelten van de printer droog zijn na het reinigen.

5 Sluit de stekker van het netsnoer aan op het stopcontact en zet de printer aan.

⚠ LET OP: RISICO OP LETSEL: Om het risico op elektrische schokken of brand te voorkomen, moet u het netsnoer rechtstreeks aansluiten op een geaard stopcontact dat zich dicht in de buurt van het product bevindt en dat gemakkelijk toegankelijk is.

De scanner reinigen

1 Open de klep van de scanner.



2 Veeg met een vochtige, zachte, pluisvrije doek de volgende gebieden schoon:

- ADI-glasplaat



- ADI-glasplaatafdekking



- Glasplaat



- Glasplaatafdekking



3 Sluit de klep van de scanner.

Onderdelen en supplies bestellen

Als u in de VS onderdelen en supplies wilt bestellen, belt u 1-800-539-6275 voor informatie over erkende dealers van Lexmark in uw omgeving. In andere landen of regio's gaat u naar www.lexmark.com, of neemt u contact op met de winkel waar u de printer hebt gekocht.

Opmerking: de geschatte resterende levensduur van de printersupplies is gebaseerd op normaal papier van Letter- of A4-formaat.

De status van de onderdelen en supplies controleren

Blader op het bedieningspaneel naar:



Officiële Lexmark onderdelen en supplies gebruiken

Uw Lexmark-printer werkt het beste met originele Lexmark-onderdelen en -supplies. Wanneer u supplies of onderdelen van andere fabrikanten gebruikt, kan dit negatieve gevolgen hebben voor de prestaties, betrouwbaarheid of levensduur van de printer en de beeldverwerkingsonderdelen van het apparaat. Het kan ook gevolgen hebben voor uw garantie. Schade die is veroorzaakt door het gebruik van onderdelen of supplies van andere fabrikanten valt niet onder de garantie. Alle levensduurindicatoren zijn ontworpen om te functioneren met de onderdelen en supplies van Lexmark. Als u onderdelen of supplies van andere fabrikanten gebruikt, kan dat tot onvoorspelbare resultaten leiden. Het gebruik van beeldverwerkingsonderdelen langer dan de beoogde levensduur kan uw Lexmark printer of de bijbehorende onderdelen beschadigen.

Een tonercartridge bestellen

Opmerkingen:

- Het geschatte cartridge-rendement is gebaseerd op de ISO/IEC 19752-norm.
- Extreem lage afdrukdekking gedurende langere periode kan het daadwerkelijke rendement verlagen.

MX321-tonercartridges in retourneerprogramma

Item	Verenigde Staten en Canada	Europese Economische Ruimte	Rest van Azië Pacific	Latijns-Amerika	Rest van Europa, het Midden-Oosten en Afrika	Australië en Nieuw-Zeeland
Retourneerprogramma tonercartridge	56F1000	56F2000	56F3000	56F4000	56F5000	56F6000
Retourneerprogramma tonercartridge met hoog rendement	56F1H00	56F2H00	56F3H00	56F4H00	56F5H00	56F6H00

* Deze cartridge is alleen beschikbaar voor contract-beheerde printers. Neem contact op met uw Lexmark-vertegenwoordiger of uw systeembeheerder voor meer informatie.

Item	Verenigde Staten en Canada	Europese Economische Ruimte	Rest van Azië Pacific	Latijns-Amerika	Rest van Europa, het Midden-Oosten en Afrika	Australië en Nieuw-Zeeland
Zakelijk retourneerprogramma tonercartridge met hoog rendement*	56F1H0E	56F2H0E	56F3H0E	56F4H0E	56F5H0E	56F6H0E
* Deze cartridge is alleen beschikbaar voor contract-beheerde printers. Neem contact op met uw Lexmark-vertegenwoordiger of uw systeembeheerder voor meer informatie.						

Normale MX321-tonercartridges

Item	Gehele wereld
Normale tonercartridge met hoog rendement	56F0HA0

MB2338-tonercartridge in retourneerprogramma

Item	Verenigde Staten, Canada, Australië en Nieuw-Zeeland	Europese Economische Ruimte	Rest van Azië Pacific	Latijns-Amerika	Rest van Europa, het Midden-Oosten en Afrika
Retourneerprogramma tonercartridge	SB231000	SB232000	SB233000	SB234000	SB235000

Normale MB2338-tonercartridge

Item	Gehele wereld
Normale tonercartridge	SB2300A0

Beeldverwerkingseenheid bestellen

Extreem lage afdrukdekking gedurende langere perioden kan ervoor zorgen dat onderdelen van de beeldverwerkingseenheid kapot gaan voordat de toner op is.

Item	Artikelnummer
Beeldverwerkingseenheid uit retourneerprogramma	56F0Z00
Normale beeldverwerkingseenheid	56F0ZA0
Beeldverwerkingseenheid uit zakelijk retourneerprogramma*	56F0Z0E
* Deze beeldverwerkingseenheid is alleen beschikbaar voor contract-beheerde printers. Neem contact op met uw Lexmark-vertegenwoordiger of uw systeembeheerder voor meer informatie.	

Meldingen over supplies configureren

- 1 Open een webbrowser en typ het IP-adres van de printer in de adresbalk.

Opmerkingen:

- Controleer het IP-adres van de printer op het startscherm van de printer. Het IP-adres bestaat uit vier sets met cijfers gescheiden door punten: 123.123.123.123.
- Als u een proxyserver gebruikt, moet u deze tijdelijk uitschakelen zodat de webpagina correct kan worden geladen.

2 Klik op **Instellingen > Apparaat > Meldingen**.

3 Klik in het menu Supplies op **Aangepaste meldingen over supplies**.

4 Selecteer een melding voor elk onderdeel.

5 Pas de wijzigingen toe.

Onderdelen en supplies vervangen

Tonercartridge vervangen

1 Open klep A.

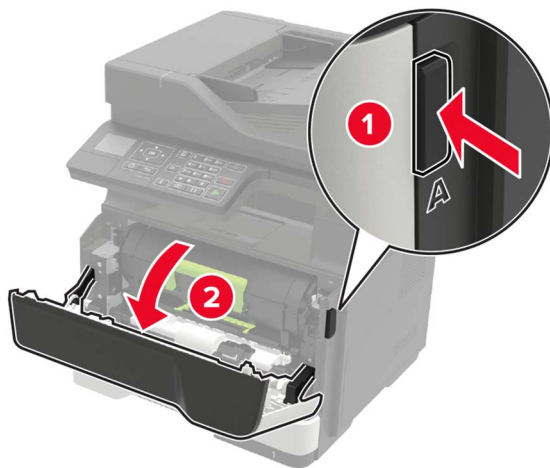

2 Verwijder de gebruikte tonercartridge.

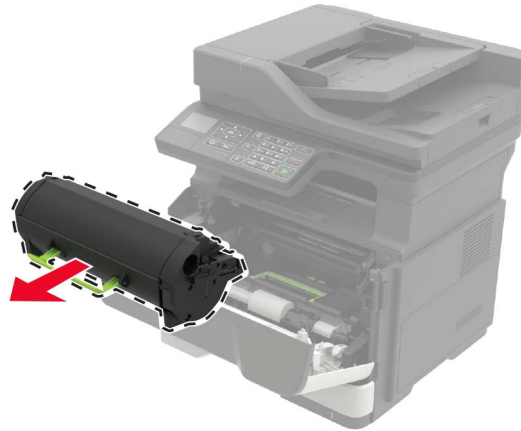

3 Haal de nieuwe tonercartridge uit de verpakking en schud deze drie keer om de toner te verdelen.

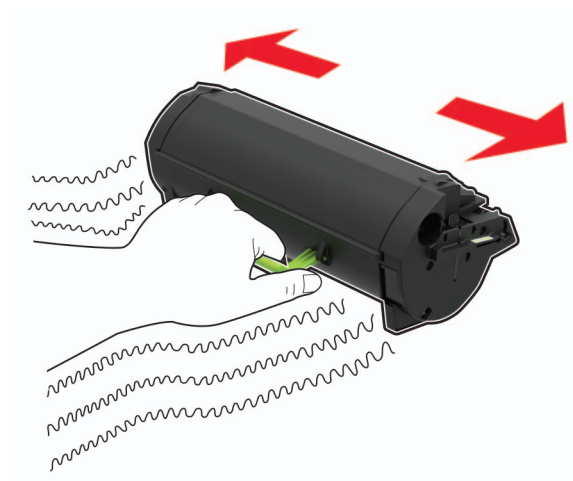

4 Plaats nieuwe tonercartridge

Opmerking: Gebruik de pijlen in de printer als richtlijn.

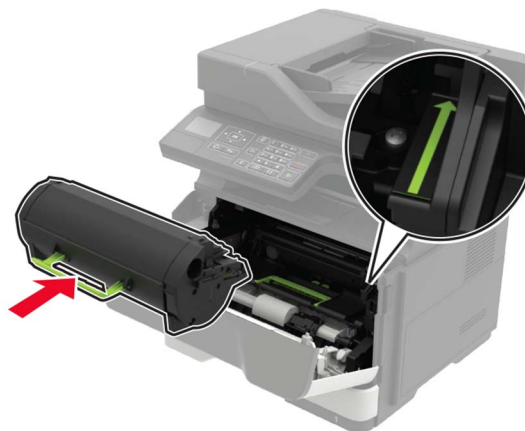

5 Sluit klep A.

De beeldverwerkingseenheid vervangen

1 Open klep A.

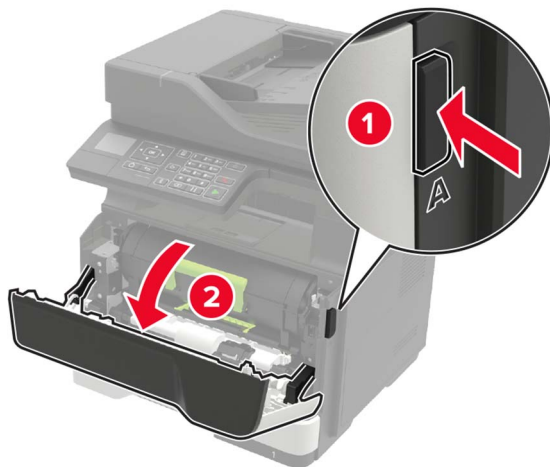

2 Verwijder de tonercartridge.



3 Verwijder de gebruikte beeldverwerkingseenheid.



- 4 Haal de nieuwe beeldverwerkingseenheid uit de verpakking en schud deze drie keer om de toner te verdelen.

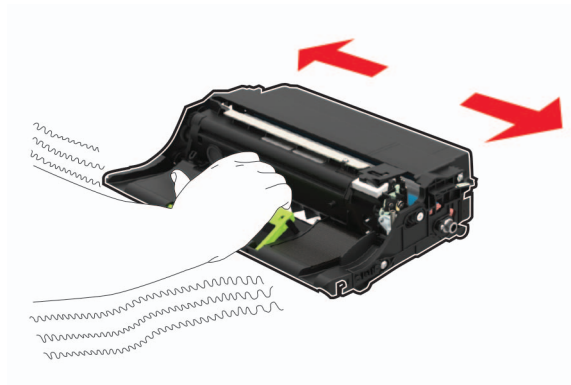

Waarschuwing: mogelijke beschadiging: De beeldverwerkingseenheid mag niet langer dan tien minuten worden blootgesteld aan licht. Langdurige blootstelling aan licht kan tot problemen met de afdrukkwaliteit leiden.

Waarschuwing: mogelijke beschadiging: Raak de trommel van de fotoconductor niet aan. Dit kan de afdrukkwaliteit van toekomstige afdruktaken verminderen.



- 5 Plaats de nieuwe beeldverwerkingseenheid.

Opmerking: Gebruik de pijlen in de printer als richtlijn.



- 6 Plaats de tonercartridge.

Opmerking: Gebruik de pijlen in de printer als richtlijn.

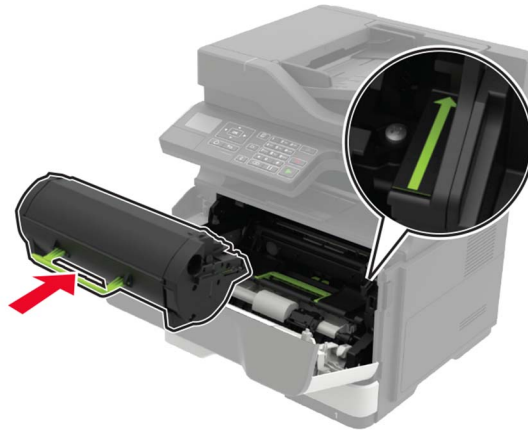

7 Sluit klep A.

De oppakband vervangen

- 1** Zet de printer uit.
- 2** Trek de stekker van het netsnoer uit het stopcontact en haal het netsnoer uit de printer.
- 3** Verwijder de lade.

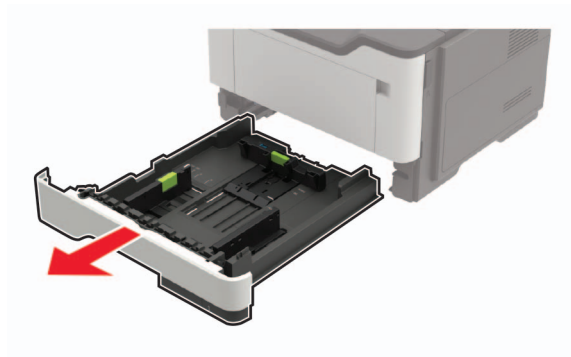

4 Verwijder de gebruikte oppakbanden stuk voor stuk.

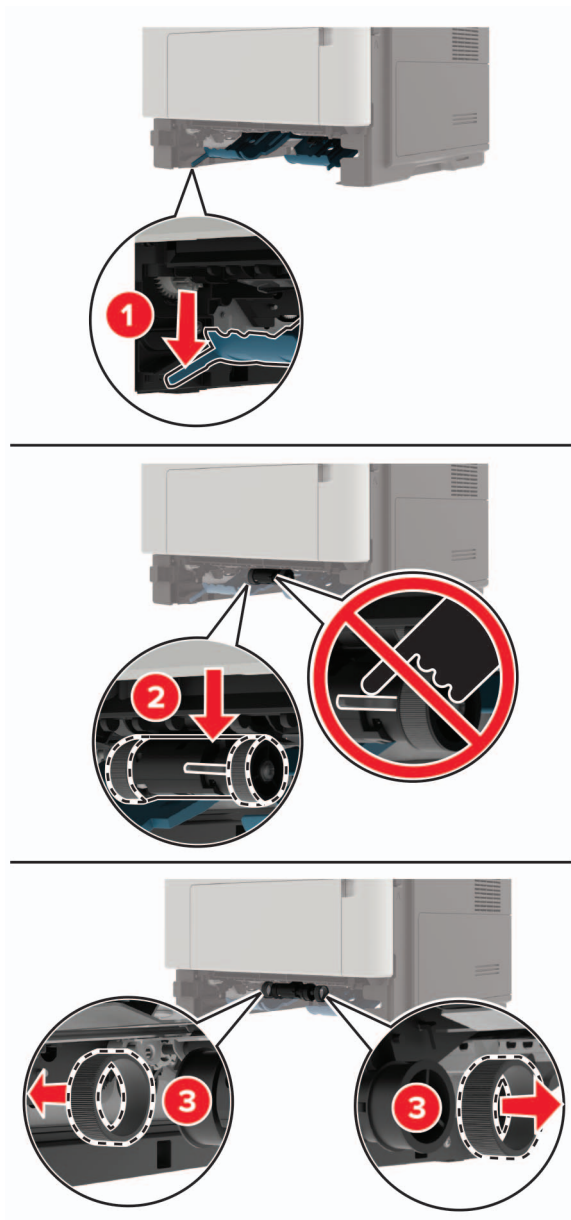

5 Haal de nieuwe oppakbanden uit de verpakking.

- 6 Plaats de nieuwe oppakbanden.

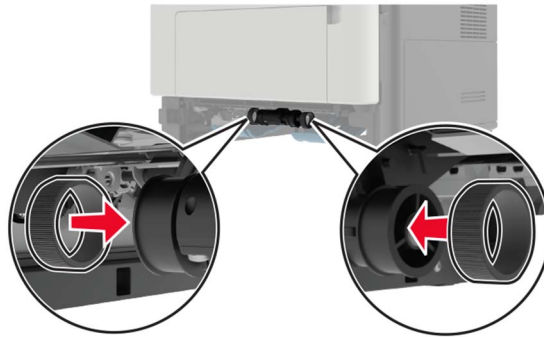

- 7 Plaats de lade terug.
- 8 Sluit het netsnoer aan op de printer en vervolgens op een stopcontact.

 **LET OP: RISICO OP LETSEL:** Sluit het netsnoer aan op een geaard stopcontact dat zich dicht in de buurt van het product bevindt en gemakkelijk bereikbaar is om brand of elektrische schokken te voorkomen.

- 9 Zet de printer aan.

Het grijprolmechanisme vervangen

- 1 Zet de printer uit.
- 2 Trek de stekker van het netsnoer uit het stopcontact en haal het netsnoer uit de printer.
- 3 Verwijder de optionele lade.

 **LET OP: RISICO OP LETSEL:** Als de printer meer weegt dan 18 kg (40 lb), moet deze door twee of meer getrainde personeelsleden worden verplaatst.

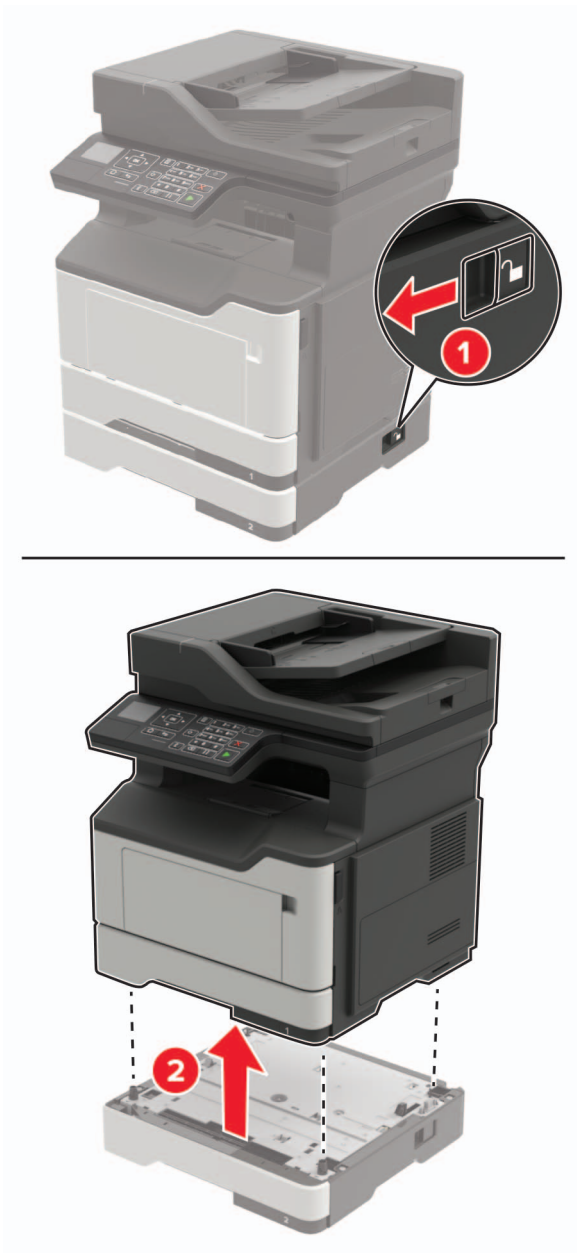

4 Verwijder de behuizing en keer vervolgens de papierhouder om.

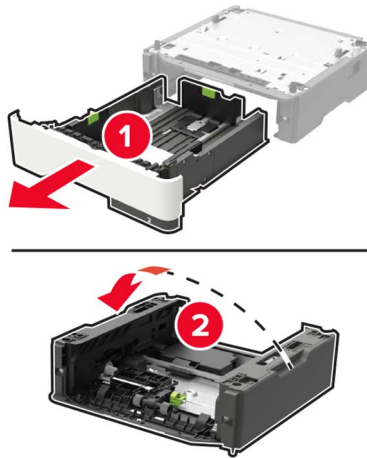

5 Verwijder het gebruikte grijprolmechanisme.

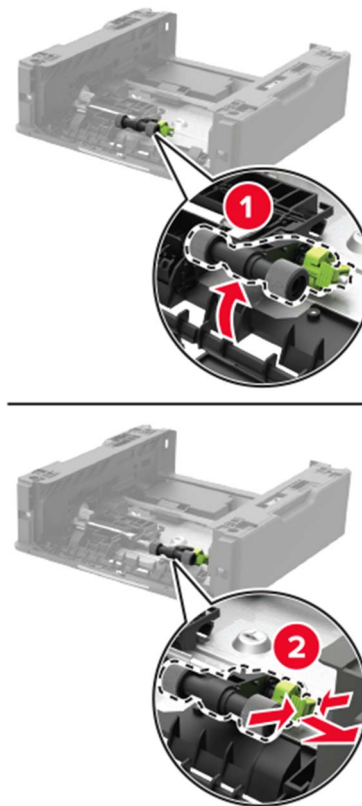

6 Haal het nieuwe grijprolmechanisme uit de verpakking.

7 Plaats het nieuwe grijprollermechanisme.

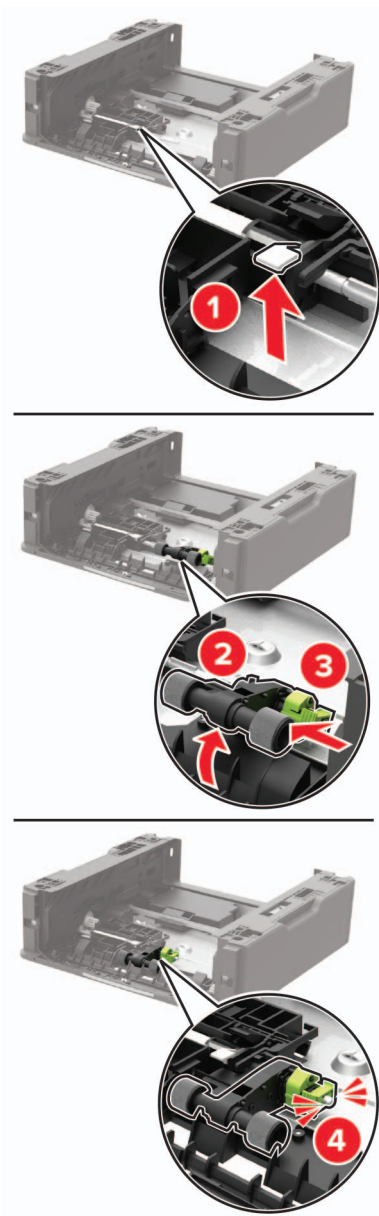

8 Keer de papierhouder om en plaats vervolgens de behuizing.

- 9 Lijn de printer uit met de optionele lade en laat de printer zakken totdat deze *vastklikt*.



- 10 Sluit het netsnoer aan op de printer en vervolgens op een stopcontact.

⚠ LET OP: RISICO OP LETSEL: Sluit het netsnoer aan op een geaard stopcontact dat zich dicht in de buurt van het product bevindt en gemakkelijk bereikbaar is om brand of elektrische schokken te voorkomen.

- 11 Zet de printer aan.

Help bij transport

De printer verplaatsen naar een andere locatie

⚠ LET OP: RISICO OP LETSEL: Als de printer meer weegt dan 18 kg (40 lb), moet deze door twee of meer getrainde personeelsleden worden verplaatst.

⚠ LET OP: RISICO OP LETSEL: Gebruik alleen het netsnoer dat bij dit product is geleverd of een door de fabrikant goedgekeurd vervangend onderdeel om brand of elektrische schokken te voorkomen.

⚠ LET OP: RISICO OP LETSEL: Volg deze richtlijnen wanneer u de printer verplaatst om te voorkomen dat u zich bezeert of dat de printer beschadigd raakt:

- Zorg ervoor dat alle kleppen en laden zijn gesloten.
- Schakel de printer uit en trek de stekker van het netsnoer van de printer uit het stopcontact.
- Koppel alle snoeren en kabels los van de printer.
- Als de printer losse, optionele laden op de vloer of uitvoerladen bevestigd heeft, dient u deze te ontkoppelen voordat u de printer verplaatst.
- Als de printer een onderstel met zwenkwielen heeft, rolt u de printer voorzichtig naar de nieuwe locatie. Wees voorzichtig bij drempels en scheuren in de vloer.
- Als de printer geen onderstel met zwenkwielen heeft, maar wel is uitgerust met optionele laden of uitvoerladen, verwijdert u de uitvoerladen en tilt u de printer van de laden. Probeer de printer niet samen met een van de opties op te tillen.

- Gebruik bij het optillen altijd de handgrepen aan de printer.
- Als de printer wordt verplaatst op een transportwagentje, moet de gehele onderzijde van de printer worden ondersteund.
- Als de optionele onderdelen worden verplaatst op een transportwagentje, moet het oppervlak van het wagentje groot genoeg zijn voor alle onderdelen.
- Houd de printer rechtop.
- Vermijd schokken.
- Zorg dat uw vingers zich niet onder de printer bevinden wanneer u het apparaat neerzet.
- Zorg dat er voldoende ruimte vrij is rondom de printer.

Opmerking: schade aan de printer die door onjuist transport is veroorzaakt, valt niet onder de garantie.

De printer vervoeren.

Ga voor verzendinstructies naar <http://support.lexmark.com> of neem contact op met de klantenondersteuning.

Energie en papier besparen

Instellingen energiebesparingsmodus configureren

Eco-modus

- 1 Blader op het bedieningspaneel naar:

 > Instellingen >  > Apparaat >  > Energiebeheer >  > Ecomodus > 

- 2 Kies een instelling.

Slaapstand







- 1 Blader op het bedieningspaneel naar:

 > Instellingen >  > Apparaat >  > Energiebeheer >  > Time-outs >  > Slaapstand > 

- 2 Voer de hoeveelheid tijd in die moet verstrijken voordat de printer overschakelt naar de slaapstand.

Sluimerstand

- 1 Blader op het bedieningspaneel naar:

 > Instellingen >  > Apparaat >  > Energiebeheer >  > Time-outs >  > Sluimerstand > time-out > 

- 2 Selecteer na hoeveel tijd de printer overschakelt naar de sluimerstand.

Opmerkingen:

- Schakel de sluimerstand uit voordat u een afdruktaak verzendt.

- De Embedded Web Server is uitgeschakeld wanneer de printer zich in de sluimerstand bevindt.

Zuinig omgaan met accessoires

- Druk op beide zijden van het papier af.
 - Opmerking:** Dubbelzijdig afdrukken is de standaardinstelling van het printerstuurprogramma.
- Druk meerdere pagina's af op één vel papier.
- Gebruik de functie voor afdrukvoorbeelden om te bekijken hoe het document eruitziet voordat u het afdrukt.
- Druk één exemplaar van het document af om de inhoud en indeling op fouten te controleren.

Recycling

Lexmark-producten recycleren

U retourneert als volgt Lexmark-producten voor hergebruik:

- 1 Ga naar www.lexmark.com/recycle.
- 2 Selecteer het product dat u wilt recycleren.

Opmerking: Printersupplies en -hardware die niet zijn opgenomen in het inzamelings- en recycleprogramma van Lexmark kunt u recycleren via uw plaatselijke recyclingcentrum.

Lexmark-verpakkingsmateriaal recycleren

Lexmark streeft er voortdurend naar verpakkingsmateriaal te minimaliseren. Minder verpakking draagt ertoe bij dat Lexmark printers op de meest efficiënte en milieuvriendelijke wijze worden vervoerd en dat er minder verpakkingsmateriaal hoeft te worden weggegooid. Dit resulteert in minder uitstoot van broeikasgassen en besparing van energie en natuurlijke bronnen. Lexmark biedt in sommige landen en regio's recycling van verpakkingsmateriaal aan. Ga voor meer informatie naar www.lexmark.com/recycle en kies vervolgens uw land of regio. Informatie over beschikbare recyclingprogramma's van verpakkingsmateriaal is opgenomen in de informatie over productrecycling.

Lexmark-dozen zijn 100% recyclebaar wanneer faciliteiten voor het recycleren van karton aanwezig zijn. Zulke faciliteiten bestaan mogelijk niet in uw omgeving.

Het piepschuim dat in verpakkingsmateriaal van Lexmark wordt gebruikt, is recyclebaar wanneer faciliteiten daarvoor aanwezig zijn. Zulke faciliteiten bestaan mogelijk niet in uw omgeving.

Wanneer u een cartridge naar Lexmark terugstuurt, kunt u daarvoor de doos gebruiken waarin de cartridge oorspronkelijk is geleverd. Deze doos wordt door Lexmark gerecycled.

Lexmark cartridges terugsturen voor hergebruik of recycling

Met het Lexmark Cartridge Inzamelprogramma kunt u gebruikte cartridges gratis terugsturen naar Lexmark voor hergebruik of recycling. Honderd procent van de lege cartridges die naar Lexmark worden teruggestuurd wordt hergebruikt of verwerkt voor recycling. De dozen die zijn gebruikt voor het terugsturen van de cartridges worden ook gerecycled.

Lexmark-cartridges kunnen als volgt worden geretourneerd voor hergebruik of recycling:

- 1** Ga naar www.lexmark.com/recycle.
- 2** Selecteer het product dat u wilt recyclen.

Papierstoringen verhelpen

Voorkomen van papierstoringen

Papier correct plaatsen

- Zorg ervoor dat het papier vlak in de lade is geplaatst.

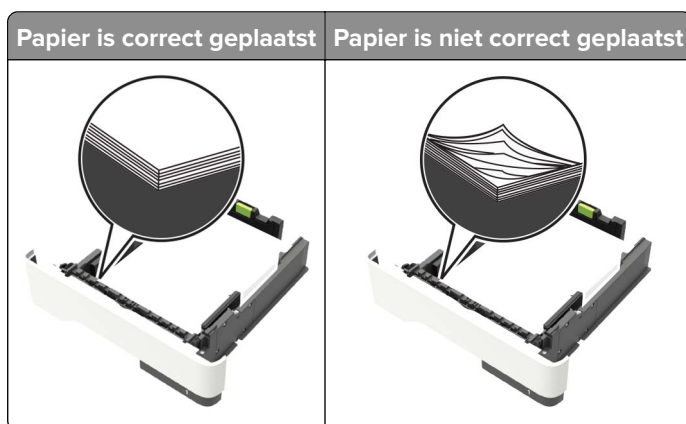

- Plaats of verwijder geen laden terwijl de printer bezig is met afdrucken.
- Plaats niet te veel papier in de printer. Zorg ervoor dat de stapel niet boven de aanduiding voor de maximale hoeveelheid uitkomt.
- Schuif geen papier in de lade. Plaats het papier zoals in de afbeelding is aangegeven.

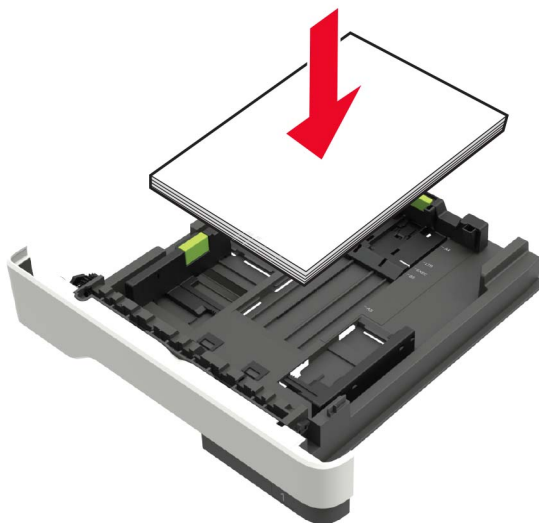

- Zorg ervoor dat de positie van de papiergeleiders juist is ingesteld en dat ze niet strak tegen het papier of de enveloppen zijn geplaatst.
- Duw de lade stevig in de printer nadat u het papier hebt geplaatst.

Gebruik aanbevolen papier

- Gebruik uitsluitend aanbevolen papier of speciaal afdruk materiaal.
- Plaats nooit papier dat gekreukt, gevouwen, vochtig, gebogen of kromgetrokken is.

- Buig het papier, waai er het uit en lijn de randen uit voordat u het in de printer plaatst.

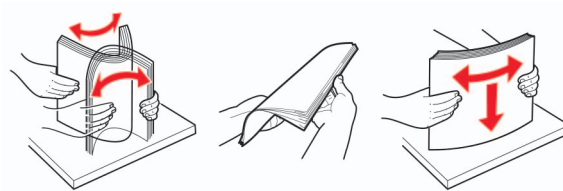

- Gebruik geen papier dat u zelf op maat hebt gesneden of geknipt.
- Gebruik nooit verschillende papierformaten, -gewichten of -soorten in één lade.
- Zorg ervoor dat de instellingen voor papierformaat en papiersoort correct zijn ingesteld op de computer of het bedieningspaneel van de printer.
- Bewaar het papier volgens de aanbevelingen van de fabrikant.

Locaties van storingen bepalen

Opmerkingen:

- Als Storingsassistentie is ingesteld op Aan, voert de printer automatisch lege of gedeeltelijk afgedrukte pagina's automatisch uit nadat een vastgelopen pagina is verwijderd. Kijk of er onbedrukte pagina's uit de printer komen.
- Als Herstel na storing op Aan of Automatisch staat, drukt de printer de vastgelopen pagina's opnieuw af.

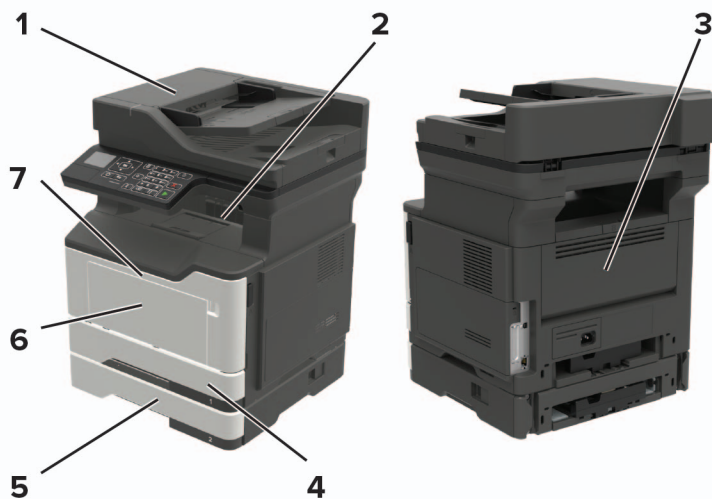

	Storingslocatie
1	Automatische documentinvoer
2	Standaarduitvoerlade
3	Achterklep
4	Standaardlade voor 250 vel
5	Optionele laden voor 250 of 550 vel
6	Multifunctionele invoer

	Storingslocatie
7	Klep A

Papier vast in klep A

1 Verwijder de lade.

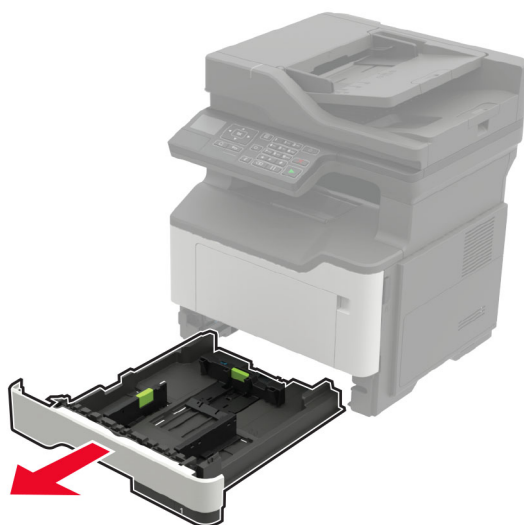

2 Open klep A.

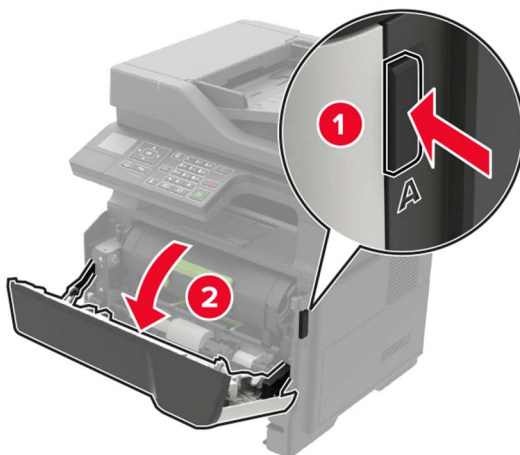

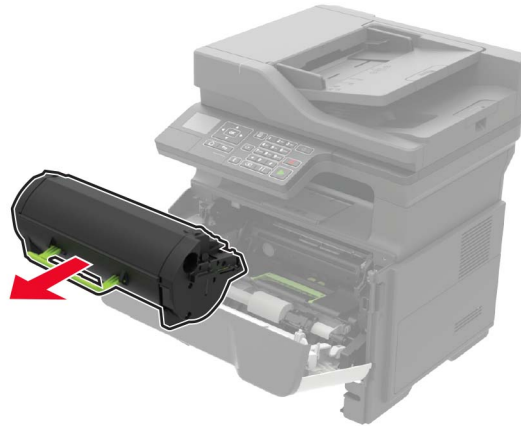
3 Verwijder de tonercartridge.**4** Verwijder de beeldverwerkingseenheid.

Waarschuwing: mogelijke beschadiging: De beeldverwerkingseenheid mag niet langer dan tien minuten worden blootgesteld aan licht. Langdurige blootstelling aan licht kan tot problemen met de afdrukkwaliteit leiden.

Waarschuwing: mogelijke beschadiging: Raak de trommel van de fotoconductor niet aan. Dit kan de afdrukkwaliteit van toekomstige afdruktaken verminderen.



5 Verwijder het vastgelopen papier.



LET OP: HEET OPPERVLAK: De binnenkant van de printer kan heet zijn. Om letsel te voorkomen, moet u een heet oppervlak eerst laten afkoelen voordat u het aanraakt.

Opmerking: Zorg dat alle papierstukjes zijn verwijderd.

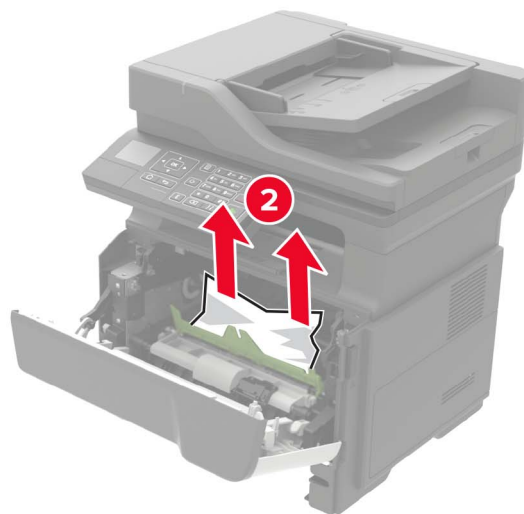
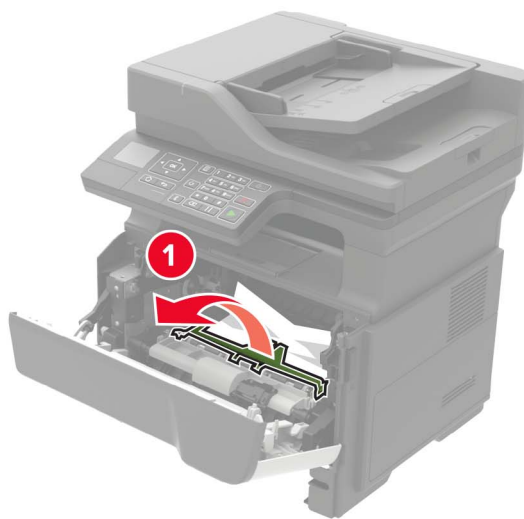

6 Plaats de beeldverwerkingseenheid.

Opmerking: Gebruik de pijlen in de printer als richtlijn.

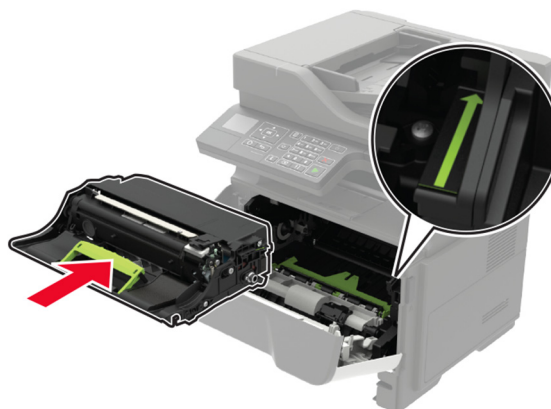

7 Plaats de tonercartridge.

Opmerking: Gebruik de pijlen in de printer als richtlijn.

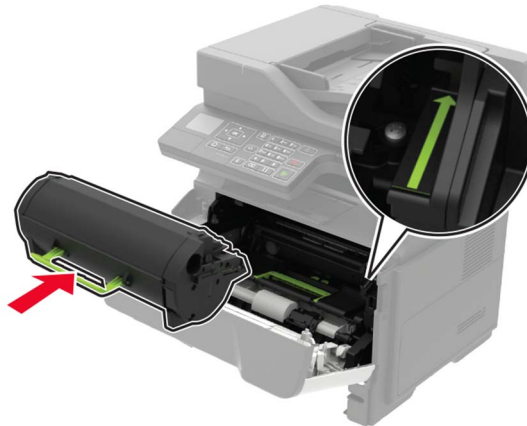

8 Sluit klep A.

9 Plaats de lade terug.

Papier vastgelopen in achterklep

1 Open de achterklep.

 **LET OP: HEET OPPERVLAK:** De binnenkant van de printer kan heet zijn. Om letsel te voorkomen, moet u een heet oppervlak eerst laten afkoelen voordat u het aanraakt.

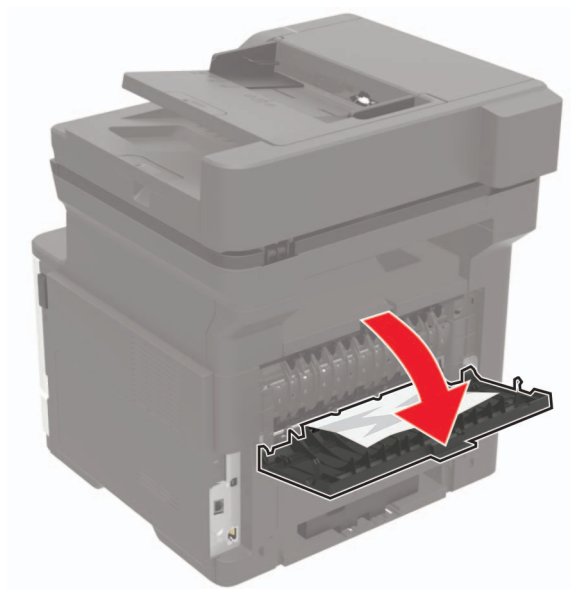

2 Verwijder het vastgelopen papier.

Opmerking: Zorg dat alle papierstukjes zijn verwijderd.

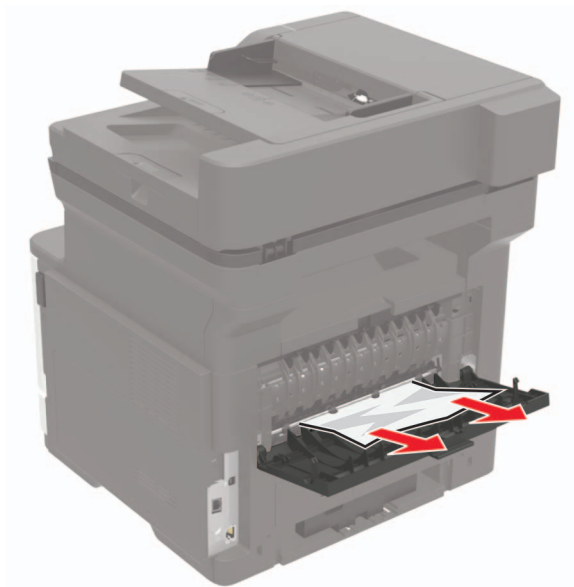

3 Sluit de achterklep.

Papier vastgelopen in de standaardlade

Verwijder het vastgelopen papier.

Opmerking: Zorg dat alle papierstukjes zijn verwijderd.



Papier is vastgelopen in de duplexeenheid

1 Verwijder de lade.



2 Verwijder het vastgelopen papier.

Opmerking: Zorg dat alle papierstukjes zijn verwijderd.



3 Plaats de lade.

Papier vastgelopen in laden

- 1 Verwijder de lade.



- 2 Verwijder het vastgelopen papier.

Opmerking: Zorg dat alle papierstukjes zijn verwijderd.

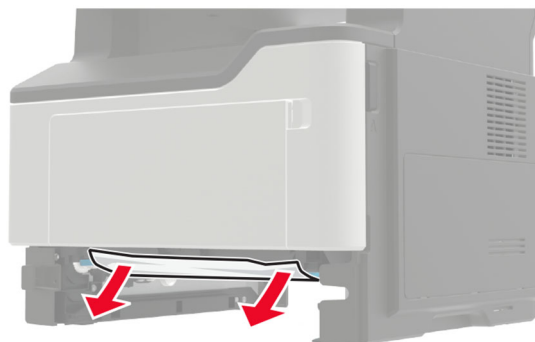

- 3 Plaats de lade terug.

Papier vastgelopen in de multifunctionele invoer

- 1 Verwijder het papier uit de multifunctionele invoer.
- 2 Verwijder het vastgelopen papier.

Opmerking: Zorg dat alle papierstukjes zijn verwijderd.



3 Buig het papier, waai het uit en lijn de randen uit voordat u het in de printer plaatst.

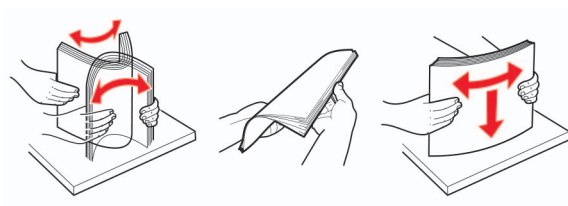

4 Herlaad papier en pas vervolgens de papiergeleider aan.



Papier vastgelopen in de automatische documentinvoer

- 1** Verwijder alle originele documenten uit de ADF-lade.
- 2** Open de klep van de ADF.

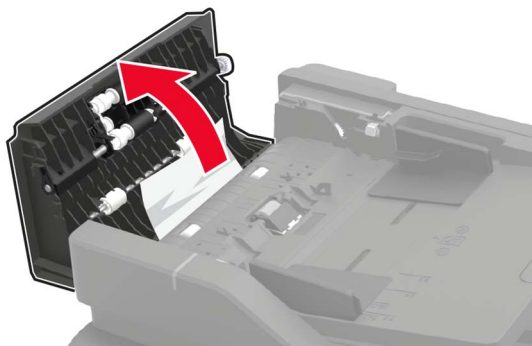

3 Verwijder het vastgelopen papier.

Opmerking: Zorg dat alle papierstukjes zijn verwijderd.

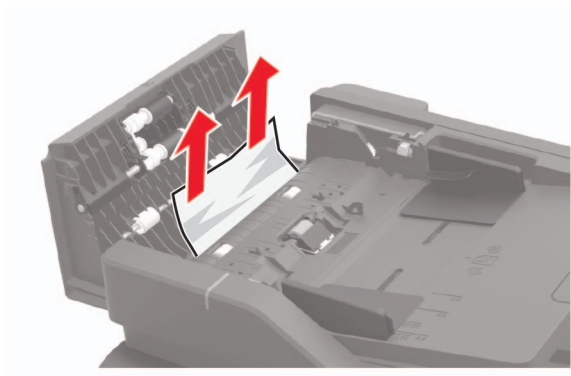

4 Sluit de ADF-klep.

Problemen oplossen

Problemen met de netwerkverbinding

Kan Embedded Web Server niet openen

Actie	Ja	Nee
<p>Stap 1 Controleer of de printer is ingeschakeld.</p> <p>Is de printer ingeschakeld?</p>	Ga naar stap 2.	Zet de printer aan.
<p>Stap 2 Zorg ervoor dat het IP-adres van de printer correct is. Het IP-adres van de printer weergeven:</p> <ul style="list-style-type: none"> • Vanuit het startscherm • Vanuit het gedeelte TCP/IP in het menu Netwerk/poorten • Door een netwerkconfiguratiepagina of pagina met menu-instellingen af te drukken of en het gedeelte TCP/IP te controleren <p>Opmerking: Een IP-adres bestaat uit vier sets met cijfers gescheiden door punten, bijvoorbeeld 123.123.123.123.</p> <p>Is het IP-adres van de printer correct?</p>	Ga naar stap 3.	Typ het juiste IP-adres van de printer in de adresbalk.
<p>Stap 3 Controleer of u een ondersteunde browser gebruikt:</p> <ul style="list-style-type: none"> • Internet Explorer® versie 11 of hoger • Microsoft Edge™ • Safari versie 10 of hoger • Google Chrome™ versie 60 of hoger • Mozilla Firefox versie 54 of hoger <p>Wordt uw browser ondersteund?</p>	Ga naar stap 4.	Installeer een ondersteunde browser.
<p>Stap 4 Controleer of de netwerkverbinding actief is.</p> <p>Is de netwerkverbinding actief?</p>	Ga naar stap 5.	Neem contact op met uw beheerder.
<p>Stap 5 Zorg ervoor dat de kabelverbindingen met de printer en afdrukservers goed zijn bevestigd. Raadpleeg de documentatie die bij de printer is geleverd voor meer informatie.</p> <p>Zitten de kabels goed vast?</p>	Ga naar stap 6.	Bevestig de kabel-aansluiting.

Actie	Ja	Nee
Stap 6 Controleer of de webproxyservers zijn uitgeschakeld. Zijn de webproxyservers uitgeschakeld?	Ga naar stap 7.	Neem contact op met uw beheerder.
Stap 7 Krijg toegang tot de Embedded Web Server. Wordt de Embedded Web Server geopend?	Het probleem is opgelost.	Contact klantenondersteuning .

USB-poort activeren

- 1 Blader op het bedieningspaneel naar:

 > Instellingen >  > Netwerk/poorten >  > USB > 

- 2 Selecteer **USB-poort inschakelen** en druk vervolgens op .

Status van de printerconnectiviteit controleren

- 1 Blader op het bedieningspaneel naar:

 > Instellingen >  > Rapporten >  > Netwerk > 

- 2 Selecteer **Pagina met netwerkinstellingen** en druk vervolgens op .

- 3 Controleer het eerste gedeelte van de pagina met netwerkinstellingen om te zien of bij Status wordt aangegeven dat de printer is aangesloten.

Als bij Status wordt aangegeven dat de printer niet is aangesloten, is het mogelijk dat het LAN-aansluitpunt niet actief is of dat de netwerkkabel niet is aangesloten of niet goed functioneert. Neem contact op met uw beheerder voor ondersteuning.

Interne problemen met opties

Kan interne optie niet detecteren

Actie	Ja	Nee
<p>Stap 1 Schakel de printer uit en schakel de printer na ongeveer tien seconden weer in.</p> <p>Werkt de interne optie goed?</p>	Het probleem is opgelost.	Ga naar stap 2.
<p>Stap 2 Druk een pagina met menu-instellingen af en controleer of de interne optie wordt vermeld in de lijst met geïnstalleerde functies.</p> <p>Wordt de interne optie weergegeven op de pagina met menu-instellingen?</p>	Ga naar stap 4.	Ga naar stap 3.
<p>Stap 3 Controleer of de interne optie goed op de controllerkaart is geïnstalleerd.</p> <p>a Schakel de printer uit en trek de stekker van het netsnoer van de printer uit het stopcontact.</p> <p>b Zorg ervoor dat de interne optie op de juiste connector op de controllerkaart is geïnstalleerd.</p> <p>c Sluit de stekker van het netsnoer aan op het stopcontact en zet de printer aan.</p> <p> LET OP: RISICO OP LETSEL: Sluit het netsnoer aan op een geaard stopcontact dat zich dicht in de buurt van het product bevindt en gemakkelijk bereikbaar is om brand of elektrische schokken te voorkomen.</p> <p>Werkt de interne optie goed?</p>	Het probleem is opgelost.	Ga naar stap 4.
<p>Stap 4 a Controleer of de interne optie beschikbaar is in het printstuurprogramma.</p> <p>Opmerking: Voeg indien nodig de interne optie handmatig toe in het printerstuurprogramma om deze beschikbaar te maken voor afdruktaken. Zie 'Beschikbare opties van het printerstuurprogramma toevoegen' op pagina 190 voor meer informatie.</p> <p>b Verzend de afdruktaak opnieuw.</p> <p>Werkt de interne optie goed?</p>	Het probleem is opgelost.	Contact klantenondersteuning .

Problemen met supplies

Vervang cartridge, printerregio onjuist

U kunt dit probleem oplossen door een cartridge met de regio te kopen die overeenkomt met de printerregio, of koop een universele cartridge.

- Het eerste getal in het bericht na 42 geeft de regio van de printer weer.
- Het tweede getal in het bericht na 42 geeft de regio van de cartridge weer.

Regio's voor printer en tonercartridges

Regio	Numerieke code
Universele of niet-gedefinieerde regio	0
Noord-Amerika (Verenigde Staten, Canada)	1
Europese Economische Ruimte, West-Europa, Scandinavische landen, Zwitserland	2
Azië en de Stille Oceaan	3
Latijns-Amerika	4
Overige Europese landen, Midden-Oosten, Afrika	5
Australië, Nieuw-Zeeland	6
Ongeldige regio	9

Opmerking: Druk de testpagina's voor de afdrukkwaliteit af om de regio-instellingen van de printer en de tonercartridge te vinden. Blader op het bedieningspaneel naar: **Instellingen > Problemen oplossen > Testpagina's voor afdrukkwaliteit.**

Supply van een ander merk dan Lexmark

De printer heeft gedetecteerd dat een supply of onderdeel van een ander merk dan Lexmark in de printer is geïnstalleerd.

Uw Lexmark-printer werkt het beste met originele supplies en onderdelen van Lexmark. Wanneer u supplies of onderdelen van andere fabrikanten gebruikt, kan dit negatieve gevolgen hebben voor de prestaties, betrouwbaarheid of levensduur van de printer en de beeldverwerkingsonderdelen van het apparaat.

Alle levensduurindicatoren zijn ontworpen om te functioneren met de supplies en onderdelen Lexmark. Als u supplies of onderdelen van andere fabrikanten gebruikt, kan dat tot onvoorspelbare resultaten leiden. Het gebruik van beeldverwerkingsonderdelen langer dan de beoogde levensduur kan uw Lexmark-printer of de desbetreffende onderdelen beschadigen.

Waarschuwing: mogelijke beschadiging: Het gebruik van supplies of onderdelen van andere fabrikanten kan gevolgen hebben voor uw garantie. Schade die werd veroorzaakt door het gebruik van supplies of onderdelen van andere fabrikanten valt niet onder de garantie.

Als u deze risico's wilt aanvaarden en wilt doorgaan met het gebruik van niet-originele supplies of

onderdelen in uw printer, houd dan **X** en  op het bedieningspaneel 15 seconden tegelijkertijd ingedrukt.

Als u deze risico's niet wilt aanvaarden, verwijder dan het supply of onderdeel van andere fabrikanten uit uw printer en vervang deze door een origineel supply of onderdeel van Lexmark. Zie '[Officiële Lexmark onderdelen en supplies gebruiken](#)' op pagina 108 voor meer informatie.

Als u **X** en **OK** 15 seconden tegelijkertijd hebt ingedrukt en de printer nog steeds niet kan afdrukken, dient u de gebruiksteller van de supplies opnieuw in te stellen.

1 Blader op het bedieningspaneel naar:

Instellingen > **OK** > **Apparaat** > **OK** > **Onderhoud** > **OK** > **Configuratiemenu** > **OK** > **Verbruik en tellers van supplies** > **OK**

2 Selecteer het onderdeel dat of de supply die u wilt instellen en selecteer vervolgens **Start**.

3 Lees waarschuwingsbericht en selecteer vervolgens **Doorgaan**.

4 Houd **X** en **OK** 15 seconden tegelijkertijd ingedrukt om het bericht te verwijderen.







Opmerking: Als u de gebruiksteller van supplies niet opnieuw kunt instellen, moet u ervoor zorgen dat het item weer op de plaats van aankoop komt te staan.

Problemen met de papierinvoer

Envelop wordt dichtgeplakt tijdens afdrukken

Actie	Ja	Nee
<p>Stap 1</p> <p>a Gebruik een envelop die in een droge omgeving is bewaard.</p> <p>Opmerking: Tijdens het bedrukken van een vochtige envelop kunnen de plakranden worden dichtgeplakt.</p> <p>b Verzend de afdruktaak.</p> <p>Wordt de envelop dichtgeplakt tijdens het bedrukken?</p>	Ga naar stap 2.	Het probleem is opgelost.
<p>Stap 2</p> <p>a Zorg dat de papiersoort is ingesteld op Envelop.</p> <p>Blader op het bedieningspaneel naar:</p> <p>Instellingen > Papier > Ladeconfiguratie > Papierformaat/-soort</p> <p>Voor printermodellen zonder touchscreen drukt u op OK om door de instellingen te navigeren.</p> <p>b Verzend de afdruktaak.</p> <p>Wordt de envelop dichtgeplakt tijdens het bedrukken?</p>	Contact klantenondersteuning .	Het probleem is opgelost.

Gesorteerd afdrukken werkt niet

Actie	Ja	Nee
<p>Stap 1</p> <p>a Blader op het bedieningspaneel naar:</p> <p> > Instellingen >  > Afdrukken >  > Indeling > </p> <p>b Selecteer Sorteren en druk vervolgens op .</p> <p>c Schakel Sorteren in op Aan en druk vervolgens op .</p> <p>d Druk het document af.</p> <p>Is het document correct gesorteerd?</p>	Het probleem is opgelost.	Ga naar stap 2.
<p>Stap 2</p> <p>a Open vanuit het document dat u wilt afdrukken het dialoogvenster Afdrukken en selecteer Sorteren.</p> <p>b Druk het document af.</p> <p>Is het document correct gesorteerd?</p>	Het probleem is opgelost.	Ga naar stap 3.
<p>Stap 3</p> <p>a Verminder het aantal pagina's om af te drukken.</p> <p>b Druk het document af.</p> <p>Is het document correct gesorteerd?</p>	Het probleem is opgelost.	Contact klantenondersteuning .

Laden koppelen lukt niet

Actie	Ja	Nee
<p>Stap 1</p> <p>a Controleer of de laden papier van hetzelfde formaat en dezelfde soort bevatten.</p> <p>b Controleer of de papiergeleiders juist zijn geplaatst.</p> <p>c Druk het document af.</p> <p>Zijn de laden op de juiste wijze gekoppeld?</p>	Het probleem is opgelost.	Ga naar stap 2.
<p>Stap 2</p> <p>a Blader op het bedieningspaneel naar:</p> <p>Instellingen > Papier > Ladeconfiguratie > Papierformaat/-soort</p> <p>Voor printermodellen zonder touchscreen drukt u op  om door de instellingen te navigeren.</p> <p>b Stel het papierformaat en de papiersoort van het papier in de gekoppelde laden in.</p> <p>c Druk het document af.</p> <p>Zijn de laden op de juiste wijze gekoppeld?</p>	Het probleem is opgelost.	Ga naar stap 3.

Actie	Ja	Nee
<p>Stap 3</p> <p>a Zorg dat de koppeling van de laden is ingesteld op Automatisch. Zie 'Laden koppelen' op pagina 19 voor meer informatie.</p> <p>b Druk het document af.</p> <p>Zijn de laden op de juiste wijze gekoppeld?</p>	Het probleem is opgelost.	Contact klantenondersteuning .

Papier loopt regelmatig vast

Actie	Ja	Nee
<p>Stap 1</p> <p>a Verwijder de lade.</p> <p>b Controleer of het papier op de juiste wijze is geplaatst.</p> <p>Opmerkingen:</p> <ul style="list-style-type: none"> Controleer of de papiergeleiders juist zijn geplaatst. Zorg ervoor dat de stapel niet boven de aanduiding voor de maximale hoeveelheid uitkomt. Zorg ervoor dat u op een aanbevolen papiergrootte en papierformaat afdrukt. <p>c Plaats de lade terug.</p> <p>d Druk het document af.</p> <p>Blijven papierstoringen regelmatig optreden?</p>	Ga naar stap 2.	Het probleem is opgelost.
<p>Stap 2</p> <p>a Blader op het bedieningspaneel naar: Instellingen > Papier > Ladeconfiguratie > Papierformaat/-soort</p> <p>Voor printermodellen zonder touchscreen drukt u op  om door de instellingen te navigeren.</p> <p>b Stel het juiste papierformaat en de juiste papiersoort in.</p> <p>c Druk het document af.</p> <p>Blijven papierstoringen regelmatig optreden?</p>	Ga naar stap 3.	Het probleem is opgelost.
<p>Stap 3</p> <p>a Vervang het papier. Gebruik papier uit een nieuw pak.</p> <p>Opmerking: Papier neemt vocht op in een vochtige omgeving. Bewaar papier altijd in de originele verpakking tot u het gaat gebruiken.</p> <p>b Druk het document af.</p> <p>Blijven papierstoringen regelmatig optreden?</p>	Contact klantenondersteuning .	Het probleem is opgelost.

Vastgelopen pagina's worden niet opnieuw afgedrukt

Actie	Ja	Nee
<p>1 Blader op het bedieningspaneel naar:</p> <p> > Instellingen >  > Apparaat >  > Meldingen > </p> <p>2 Zet 'Herstel na storing' in het menu 'Inhoud na storing herstellen' op Aan of Automatisch en druk vervolgens op .</p> <p>Zijn de vastgelopen pagina's afgedrukt?</p>	Het probleem is opgelost.	Contact klantenondersteuning .

Afdrukproblemen

Afdrukkwaliteit is slecht

Lege of witte pagina's



Opmerking: Druk voordat u het probleem gaat oplossen de testpagina's voor de afdrukkwaliteit af. Navigeer met behulp van het bedieningspaneel naar **Instellingen** > > **Testpagina's voor afdrukkwaliteit afdrukken**.

Voor printermodellen zonder touchscreen drukt u op  om door de instellingen te navigeren.

Actie	Ja	Nee
<p>Stap 1</p> <p>a Controleer of de printer een originele en ondersteunde Lexmark-tonercartridge gebruikt.</p> <p>Opmerking: Als de cartridge niet wordt ondersteund, installeer dan een ondersteunde cartridge.</p> <p>b Druk het document af.</p> <p>Drukt de printer lege of witte pagina's af?</p>	Ga naar stap 2.	Het probleem is opgelost.

Actie	Ja	Nee
<p>Stap 2</p> <p>a Verwijder eventueel achtergebleven verpakkingsmateriaal uit de beeldverwerkingseenheid.</p> <p>1 Verwijder de tonercartridge en vervolgens de beeldverwerkingseenheid.</p> <p>Waarschuwing: mogelijke beschadiging: De beeldverwerkingseenheid mag niet langer dan tien minuten worden blootgesteld aan licht. Langdurige blootstelling aan licht kan tot problemen met de afdrukkwaliteit leiden.</p> <p>Waarschuwing: mogelijke beschadiging: Raak de fotoconductortrommel onder de beeldverwerkingseenheid niet aan. Dit kan de afdrukkwaliteit van toekomstige afdruktaken verminderen.</p> <p>2 Controleer de beeldverwerkingseenheid op schade en vervang de eenheid indien nodig.</p> <p>Opmerking: Zorg ervoor dat de contactpunten van de fotoconductortrommel niet zijn verbogen of verplaatst.</p> <p>3 Schud de beeldverwerkingseenheid om de toner gelijkmatig over de eenheid te verdelen.</p> <p>4 Plaats de beeldverwerkingseenheid en vervolgens de tonercartridge.</p> <p>b Druk het document af.</p> <p>Drukt de printer lege of witte pagina's af?</p>	<p>Ga naar stap 3.</p>	<p>Het probleem is opgelost.</p>
<p>Stap 3</p> <p>Controleer de status van de tonercartridge en vervang deze zo nodig.</p> <p>a Blader op het bedieningspaneel naar:</p> <p>Status/Supplies > Supplies</p> <p>b Druk het document af.</p> <p>Drukt de printer lege of witte pagina's af?</p>	<p>Contact klantenondersteuning.</p>	<p>Het probleem is opgelost.</p>

Donkere afdruk



Opmerking: Druk voordat u het probleem gaat oplossen de testpagina's voor de afdrukkwaliteit af. Navigeer met behulp van het bedieningspaneel naar **Instellingen > Testpagina's voor afdrukkwaliteit afdrukken**.

Voor printermodellen zonder touchscreen drukt u op  om door de instellingen te navigeren.

Actie	Ja	Nee
<p>Stap 1</p> <p>a Controleer of de printer een originele en ondersteunde Lexmark-tonercartridge gebruikt.</p> <p>Opmerking: Als de cartridge niet wordt ondersteund, installeer dan een ondersteunde cartridge.</p> <p>b Druk het document af.</p> <p>Is de afdruk donker?</p>	Ga naar stap 2.	Het probleem is opgelost.
<p>Stap 2</p> <p>a Schakel de printer uit en schakel de printer vervolgens na ongeveer 10 seconden weer in.</p> <p>b De ingestelde waarde voor tonerintensiteit verlagen. Blader op het bedieningspaneel naar:</p> <p>Instellingen > Afdrukken > Kwaliteit</p> <p>c Druk het document af.</p> <p>Is de afdruk donker?</p>	Ga naar stap 3.	Het probleem is opgelost.
<p>Stap 3</p> <p>a Geef het papiertype op in Voorkeursinstellingen voor afdrukken of in het Afdrukdialoogvenster, afhankelijk van uw besturings-systeem.</p> <p>Opmerkingen:</p> <ul style="list-style-type: none"> • Zorg ervoor dat de instellingen overeenkomen met het papier. • U kunt deze instellingen ook wijzigen met het bedienings-paneel van de printer. <p>b Druk het document af.</p> <p>Is de afdruk donker?</p>	Ga naar stap 4.	Het probleem is opgelost.
<p>Stap 4</p> <p>Ga na of het papier structuur of een ruwe afwerking heeft.</p> <p>Drukt u af op papier met structuur of ruwe afwerking?</p>	Ga naar stap 5.	Ga naar stap 6.
<p>Stap 5</p> <p>a Vervang papier met structuur door normaal papier.</p> <p>b Druk het document af.</p> <p>Is de afdruk donker?</p>	Ga naar stap 6.	Het probleem is opgelost.
<p>Stap 6</p> <p>a Vervang het papier. Gebruik papier uit een nieuw pak.</p> <p>Opmerking: Papier neemt vocht op in een vochtige omgeving. Bewaar papier altijd in de originele verpakking tot u het gaat gebruiken.</p> <p>b Druk het document af.</p> <p>Is de afdruk donker?</p>	Ga naar stap 7.	Het probleem is opgelost.

Actie	Ja	Nee
<p>Stap 7</p> <p>a Verwijder de beeldverwerkingseenheid en plaats deze vervolgens opnieuw.</p> <p>Waarschuwing: mogelijke beschadiging: De beeldverwerkingseenheid mag niet langer dan tien minuten worden blootgesteld aan licht. Langdurige blootstelling aan licht kan tot problemen met de afdrukkwaliteit leiden.</p> <p>Waarschuwing: mogelijke beschadiging: Raak de fotoconduktortrommel onder de beeldverwerkingseenheid niet aan. Dit kan de afdrukkwaliteit van toekomstige afdruktaken verminderen.</p> <p>b Druk het document af.</p> <p>Is de afdruk donker?</p>	Ga naar stap 8.	Het probleem is opgelost.
<p>Stap 8</p> <p>a Vervang de beeldverwerkingseenheid.</p> <p>b Druk het document af.</p> <p>Is de afdruk donker?</p>	Contact klantenondersteuning .	Het probleem is opgelost.

Nauwkeurige details worden niet correct afgedrukt

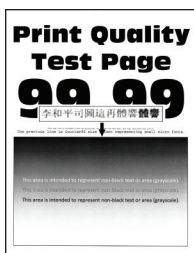

Opmerking: Druk voordat u het probleem gaat oplossen de testpagina's voor de afdrukkwaliteit af. Navigeer met behulp van het bedieningspaneel naar **Instellingen** > > **Testpagina's voor afdrukkwaliteit afdrucken**.

Voor printermodellen zonder touchscreen drukt u op  om door de instellingen te navigeren.

Actie	Ja	Nee
<p>Stap 1</p> <p>a Controleer of de printer een originele en ondersteunde Lexmark-tonercartridge gebruikt.</p> <p>Opmerking: Als de cartridge niet wordt ondersteund, installeer dan een ondersteunde cartridge.</p> <p>b Druk het document af.</p> <p>Worden nauwkeurige details niet correct afgedrukt?</p>	Ga naar stap 2.	Het probleem is opgelost.

Actie	Ja	Nee
<p>Stap 2</p> <p>a Pas de instellingen voor afdrukkwaliteit aan.</p> <p>1 Blader op het bedieningspaneel naar: Instellingen > Afdrukken > Kwaliteit > Pixelversterking > Lettertypen</p> <p>2 Stel de tonerintensiteit in op 7. Blader op het bedieningspaneel naar: Instellingen > Afdrukken > Kwaliteit</p> <p>b Druk het document af.</p> <p>Worden nauwkeurige details niet correct afgedrukt?</p>	<p>Contact klantenondersteuning.</p>	<p>Het probleem is opgelost.</p>

Gevouwen of gekreukeld papier



Opmerking: Druk voordat u het probleem gaat oplossen de testpagina's voor de afdrukkwaliteit af. Navigeer met behulp van het bedieningspaneel naar **Instellingen > > Testpagina's voor afdrukkwaliteit afdrukken**.

Voor printermodellen zonder touchscreen drukt u op  om door de instellingen te navigeren.

Actie	Ja	Nee
<p>Stap 1</p> <p>a Controleer of de printer een originele en ondersteunde Lexmark-tonercartridge gebruikt.</p> <p>Opmerking: Als de cartridge niet wordt ondersteund, installeer dan een ondersteunde cartridge.</p> <p>b Druk het document af.</p> <p>Is het papier gevouwen of gekreukeld?</p>	<p>Ga naar stap 2.</p>	<p>Het probleem is opgelost.</p>
<p>Stap 2</p> <p>a Vervang het papier. Gebruik papier uit een nieuw pak.</p> <p>Opmerking: Papier neemt vocht op in een vochtige omgeving. Bewaar papier altijd in de originele verpakking tot u het gaat gebruiken.</p> <p>b Druk het document af.</p> <p>Is het papier gevouwen of gekreukeld?</p>	<p>Ga naar stap 3.</p>	<p>Het probleem is opgelost.</p>

Actie	Ja	Nee
<p>Stap 3</p> <p>a Geef het papiertype op in Voorkeursinstellingen voor afdrukken of in het Afdrukdialogvenster, afhankelijk van uw besturings-systeem.</p> <p>Opmerkingen:</p> <ul style="list-style-type: none"> • Zorg ervoor dat de instellingen overeenkomen met het papier. • U kunt deze instelling ook wijzigen in het bedieningspaneel van de printer. <p>b Druk het document af.</p> <p>Is het papier gevouwen of gekreukeld?</p>	<p>Contact klantenondersteuning.</p>	<p>Het probleem is opgelost.</p>

Grijze achtergrond

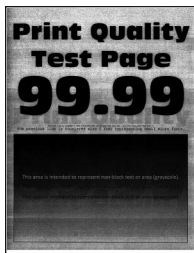

Opmerking: Druk voordat u het probleem gaat oplossen de testpagina's voor de afdrukkwaliteit af. Navigeer met behulp van het bedieningspaneel naar **Instellingen >> Testpagina's voor afdrukkwaliteit afdrukken**.

Voor printermodellen zonder touchscreen drukt u op  om door de instellingen te navigeren.

Actie	Ja	Nee
<p>Stap 1</p> <p>a Schakel de printer uit, wacht ongeveer 10 seconden en schakel de printer weer in.</p> <p>b Tonerintensiteit aanpassen. Blader op het bedieningspaneel naar: Instellingen > Afdrukken > Kwaliteit</p> <p>c Druk het document af.</p> <p>Bevatten afdrukken een grijze achtergrond?</p>	<p>Ga naar stap 2.</p>	<p>Het probleem is opgelost.</p>
<p>Stap 2</p> <p>a Controleer of de printer een originele en ondersteunde Lexmark-tonercartridge gebruikt.</p> <p>Opmerking: Als de tonercartridge niet wordt ondersteund, installeer dan een ondersteunde cartridge.</p> <p>b Druk het document af.</p> <p>Bevatten afdrukken een grijze achtergrond?</p>	<p>Ga naar stap 3.</p>	<p>Het probleem is opgelost.</p>

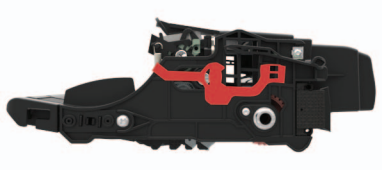
Actie	Ja	Nee
<p>Stap 3</p> <p>a Geef het papiertype op in Voorkeursinstellingen voor afdrukken of in het Afdrukdialogvenster, afhankelijk van uw besturings-systeem.</p> <p>Opmerkingen:</p> <ul style="list-style-type: none"> • Zorg ervoor dat de instellingen overeenkomen met het papier. • U kunt deze instelling ook wijzigen in het bedieningspaneel van de printer. <p>b Druk het document af.</p> <p>Bevatten afdrukken een grijze achtergrond?</p>	Ga naar stap 4.	Het probleem is opgelost.
<p>Stap 4</p> <p>Controleer de status van de tonercartridge en vervang deze zo nodig.</p> <p>a Blader op het bedieningspaneel naar: Status/Supplies > Supplies</p> <p>b Druk het document af.</p> <p>Bevatten afdrukken een grijze achtergrond?</p>	Ga naar stap 5.	Het probleem is opgelost.
<p>Stap 5</p> <p>a Verwijder de beeldverwerkingseenheid.</p> <p>Waarschuwing: mogelijke beschadiging: De beeldverwerkingseenheid mag niet langer dan tien minuten worden blootgesteld aan licht. Langdurige blootstelling aan licht kan tot problemen met de afdrukkwaliteit leiden.</p> <p>Waarschuwing: mogelijke beschadiging: Raak de fotoconductortrommel onder de beeldverwerkingseenheid niet aan. Dit kan de afdrukkwaliteit van toekomstige afdruktaken verminderen.</p> <p>b Verwijder eventueel vastgelopen verpakkingsmateriaal uit de beeldverwerkingseenheid.</p> <div data-bbox="402 1381 781 1549" style="text-align: center;">  </div> <p>Opmerking: Zorg ervoor dat u eventuele obstakels tussen de laadrol en fotoconductortrommel verwijdert.</p> <p>c Plaats de beeldverwerkingseenheid.</p> <p>d Druk het document af.</p> <p>Bevatten afdrukken een grijze achtergrond?</p>	Ga naar stap 6.	Het probleem is opgelost.
<p>Stap 6</p> <p>a Vervang de beeldverwerkingseenheid.</p> <p>b Druk het document af.</p> <p>Bevatten afdrukken een grijze achtergrond?</p>	Contact klantenondersteuning .	Het probleem is opgelost.

Horizontale lichte strepen



Opmerking: Druk voordat u het probleem gaat oplossen de testpagina's voor de afdrukkwaliteit af. Navigeer met behulp van het bedieningspaneel naar **Instellingen > > Testpagina's voor afdrukkwaliteit afdrukken**.

Voor printermodellen zonder touchscreen drukt u op **OK** om door de instellingen te navigeren.

Actie	Ja	Nee
<p>a Controleer of de printer een originele en ondersteunde Lexmark-tonercartridge gebruikt.</p> <p>Opmerking: Als de cartridge niet wordt ondersteund, installeer dan een ondersteunde cartridge.</p> <p>b Druk het document af.</p> <p>Bevatten afdrukken horizontale lichte strepen?</p>	<p>Contact klantenondersteuning.</p>	<p>Het probleem is opgelost.</p>

Verkeerde marges



Actie	Ja	Nee
<p>Stap 1</p> <p>a Schuif de geleiders in de juiste positie voor het desbetreffende papierformaat.</p> <p>b Druk het document af.</p> <p>Zijn de marges correct?</p>	<p>Het probleem is opgelost.</p>	<p>Ga naar stap 2.</p>

Actie	Ja	Nee
<p>Stap 2</p> <p>a Geef het papierformaat op via het dialoogvenster Voorkeursinstellingen voor afdrukken of het afdrukdialogvenster, afhankelijk van het besturingssysteem.</p> <p>Opmerkingen:</p> <ul style="list-style-type: none"> • Zorg ervoor dat de instellingen overeenkomen met het papier. • U kunt deze instelling ook wijzigen in het bedieningspaneel van de printer. <p>b Druk het document af.</p> <p>Zijn de marges correct?</p>	<p>Het probleem is opgelost.</p>	<p>Contact klantenondersteuning.</p>

De afdruk is licht

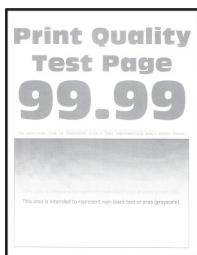

Opmerking: Druk voordat u het probleem gaat oplossen de testpagina's voor de afdrukkwaliteit af. Navigeer met behulp van het bedieningspaneel naar **Instellingen > Testpagina's voor afdrukkwaliteit afdrukken**.

Voor printermodellen zonder touchscreen drukt u op  om door de instellingen te navigeren.

Actie	Ja	Nee
<p>Stap 1</p> <p>a Controleer of de printer een originele en ondersteunde Lexmark-tonercartridge gebruikt.</p> <p>Opmerking: Als de cartridge niet wordt ondersteund, installeer dan een ondersteunde cartridge.</p> <p>b Druk het document af.</p> <p>Is de afdruk licht?</p>	<p>Ga naar stap 2.</p>	<p>Het probleem is opgelost.</p>
<p>Stap 2</p> <p>a Schakel de printer uit en schakel de printer vervolgens na ongeveer 10 seconden weer in.</p> <p>b Tonerintensiteit aanpassen. Blader op het bedieningspaneel naar: Instellingen > Afdrukken > Kwaliteit</p> <p>c Druk het document af.</p> <p>Is de afdruk licht?</p>	<p>Ga naar stap 3.</p>	<p>Het probleem is opgelost.</p>

Actie	Ja	Nee
<p>Stap 3</p> <p>a Geef het papiertype op in Voorkeursinstellingen voor afdrukken of in het Afdrukdialogvenster, afhankelijk van uw besturings-systeem.</p> <p>Opmerkingen:</p> <ul style="list-style-type: none"> • Zorg ervoor dat de instellingen overeenkomen met het papier. • U kunt deze instellingen ook wijzigen met het bedienings-paneel van de printer. <p>b Druk het document af.</p> <p>Is de afdruk licht?</p>	Ga naar stap 4.	Het probleem is opgelost.
<p>Stap 4</p> <p>Controleer de status van de tonercartridge en vervang deze zo nodig.</p> <p>a Blader op het bedieningspaneel naar: Status/Supplies > Supplies</p> <p>b Druk het document af.</p> <p>Is de afdruk licht?</p>	Ga naar stap 5.	Het probleem is opgelost.

Actie	Ja	Nee
<p>Stap 5</p> <p>a Verwijder de tonercartridge en vervolgens de beeldverwerkingseenheid.</p> <p>Waarschuwing: mogelijke beschadiging: De beeldverwerkingseenheid mag niet langer dan tien minuten worden blootgesteld aan licht. Langdurige blootstelling aan licht kan tot problemen met de afdrukkwaliteit leiden.</p> <p>Waarschuwing: mogelijke beschadiging: Raak de fotoconduktortrommel onder de beeldverwerkingseenheid niet aan. Dit kan de afdrukkwaliteit van toekomstige afdruktaken verminderen.</p> <p>b Druk op een zijkant van de transferrol, die onder de beeldverwerkingseenheid zit, om te controleren of deze wordt ingedrukt en weer terug op de plaats komt.</p> <p> LET OP: HEET OPPERVLAK: De binnenkant van de printer kan heet zijn. Om letsel te voorkomen, moet u een heet oppervlak eerst laten afkoelen voordat u het aanraakt.</p> <p>c Als de overdrachtsrol niet ingedrukt wordt en weer terug op zijn plaats komt, moet u deze verwijderen en opnieuw plaatsen.</p> <p>1 Trek een uiteinde van de overdrachtsrol omhoog en druk deze omlaag tot deze <i>vastklikt</i>.</p> <p>2 Herhaal zo nodig de stap voor het andere uiteinde.</p> <p>d Schud de beeldverwerkingseenheid zodat de toner gelijk wordt verdeeld en plaats deze weer terug.</p> <p>e Plaats de tonercartridge.</p> <p>f Schakel de printer uit, wacht ongeveer 10 seconden en schakel de printer weer in.</p> <p>g Druk het document af.</p> <p>Is de afdruk licht?</p>	Ga naar stap 6.	Het probleem is opgelost.
<p>Stap 6</p> <p>a Als het probleem zich voortdoet na het installeren van een nieuwe onderhoudskit, controleer dan of de overdrachtsrol die is inbegrepen in de kit is geïnstalleerd.</p> <p>Opmerking: Vervang indien nodig de overdrachtsrol.</p> <p>b Druk het document af.</p> <p>Is de afdruk licht?</p>	Ga naar stap 7.	Het probleem is opgelost.
<p>Stap 7</p> <p>Hiermee kunt u de status van de beeldverwerkingseenheid controleren. Blader op het bedieningspaneel naar:</p> <p>Status/Supplies > Supplies</p> <p>Is de beeldverwerkingseenheid bijna versleten?</p>	Ga naar stap 8.	Contact klantenondersteuning .

Actie	Ja	Nee
Stap 8 a Vervang de beeldverwerkingseenheid. b Druk het document af. Is de afdruk licht?	Contact klantenondersteuning .	Het probleem is opgelost.

Vlekkerige afdruk en stippen



Opmerking: Druk voordat u het probleem gaat oplossen de testpagina's voor de afdrুকwaliteit af. Navigeer met behulp van het bedieningspaneel naar **Instellingen >> Testpagina's voor afdrুকwaliteit afdrukken**.

Voor printermodellen zonder touchscreen drukt u op  om door de instellingen te navigeren.

Actie	Ja	Nee
Stap 1 a Controleer of de printer een originele en ondersteunde Lexmark-tonercartridge gebruikt. Opmerking: Als de tonercartridge niet wordt ondersteund, installeer dan een ondersteunde cartridge. b Druk het document af. Zijn afdrukken vlekkerig?	Ga naar stap 2.	Het probleem is opgelost.
Stap 2 Controleer de printer op lekkage van toners. Zit er geen lekkage van toners in de printer?	Ga naar stap 4.	Ga naar stap 3.
Stap 3 a Vervang de tonercartridge. b Druk het document af. Zijn afdrukken vlekkerig?	Ga naar stap 4.	Het probleem is opgelost.
Stap 4 Hiermee kunt u de status van de beeldverwerkingseenheid controleren. Blader op het bedieningspaneel naar: Status/Supplies > Supplies Is de beeldverwerkingseenheid bijna versleten?	Ga naar stap 5.	Contact klantenondersteuning .

Actie	Ja	Nee
Stap 5 a Vervang de beeldverwerkingseenheid. b Druk het document af. Zijn afdrucken vlekkerig?	Contact klantenondersteuning .	Het probleem is opgelost.

Gekruild papier



Opmerking: Druk voordat u het probleem gaat oplossen de testpagina's voor de afdrukkwaliteit af. Navigeer met behulp van het bedieningspaneel naar **Instellingen >> Testpagina's voor afdrukkwaliteit afdrucken**.

Voor printermodellen zonder touchscreen drukt u op  om door de instellingen te navigeren.

Actie	Ja	Nee
Stap 1 a Controleer of de printer een originele en ondersteunde Lexmark-tonercartridge gebruikt. Opmerking: Als de cartridge niet wordt ondersteund, installeer dan een ondersteunde cartridge. b Druk het document af. Wordt het papier omgekruild?	Ga naar stap 2.	Het probleem is opgelost.
Stap 2 a Schuif de geleiders in de lade naar de juiste positie voor het papier in de lade. b Druk het document af. Wordt het papier omgekruild?	Ga naar stap 3.	Het probleem is opgelost.

Actie	Ja	Nee
<p>Stap 3</p> <p>a Geef de instellingen voor papiersoort en -formaat op in het dialoogvenster Voorkeursinstellingen voor afdrukken of Afdrukken, afhankelijk van het besturingssysteem.</p> <p>Opmerkingen:</p> <ul style="list-style-type: none"> • Zorg dat de instellingen overeenkomen met het papier dat is geplaatst. • U kunt deze instellingen ook wijzigen in het bedieningspaneel van de printer. <p>b Druk het document af.</p> <p>Wordt het papier omgekruld?</p>	Ga naar stap 4.	Het probleem is opgelost.
<p>Stap 4</p> <p>a Verwijder het papier uit de lade en draai het om.</p> <p>b Druk het document af.</p> <p>Wordt het papier omgekruld?</p>	Ga naar stap 5.	Het probleem is opgelost.
<p>Stap 5</p> <p>a Vervang het papier. Gebruik papier uit een nieuw pak.</p> <p>Opmerking: Papier neemt vocht op in een vochtige omgeving. Bewaar papier altijd in de originele verpakking tot u het gaat gebruiken.</p> <p>b Druk het document af.</p> <p>Wordt het papier omgekruld?</p>	Ga naar stap 6.	Het probleem is opgelost.
<p>Stap 6</p> <p>a Controleer of het ingevoerde papier wordt ondersteund.</p> <p>Opmerking: Als het papier niet wordt ondersteund, plaats dan een ondersteund papier.</p> <p>b Druk het document af.</p> <p>Wordt het papier omgekruld?</p>	Contact klantenondersteuning .	Het probleem is opgelost.

Schuine of scheve afdruk



Opmerking: Druk voordat u het probleem gaat oplossen de testpagina's voor de afdrukkwaliteit af. Navigeer met behulp van het bedieningspaneel naar **Instellingen** >> **Testpagina's voor afdrukkwaliteit afdrukken**.

Voor printermodellen zonder touchscreen drukt u op  om door de instellingen te navigeren.

Actie	Ja	Nee
Stap 1 a Schuif de geleiders in de lade naar de juiste positie voor het papier in de lade. b Druk het document af. Is de afdruk schuin of scheef?	Ga naar stap 2.	Het probleem is opgelost.
Stap 2 a Controleer of het ingevoerde papier wordt ondersteund. Opmerking: Als het papier niet wordt ondersteund, plaats dan een ondersteund papier. b Druk het document af. Is de afdruk schuin of scheef?	Ga naar stap 3.	Het probleem is opgelost.
Stap 3 a Controleer het kieswiel in de invoerlade op schade en vervang deze zo nodig. b Druk het document af. Is de afdruk schuin of scheef?	Contact klantenondersteuning .	Het probleem is opgelost.

Terugkerende fouten



Opmerking: Druk voordat u het probleem gaat oplossen de testpagina's voor de afdrukkwaliteit af. Navigeer met behulp van het bedieningspaneel naar **Instellingen > Testpagina's voor afdrukkwaliteit afdrukken**.

Voor printermodellen zonder touchscreen drukt u op  om door de instellingen te navigeren.

Actie	Ja	Nee
Stap 1 Met behulp van de testpagina's voor afdrukkwaliteit, kunt u controleren of de afstand tussen de terugkerende steringen gelijk is aan een van het volgende: <ul style="list-style-type: none"> • 97 mm (3,82 inch) • 47 mm (1,85 inch) • 38 mm (1,5 inch) Komt de afstand tussen de terugkerende steringen overeen met een van de afmetingen?	Ga naar stap 2.	Noteer de afstand en neem contact op met klantenondersteuning .

Actie	Ja	Nee
Stap 2 a Vervang de beeldverwerkingseenheid. b Druk het document af. Bevatten afdrucken herhaalde storingen?	Contact klantenondersteuning .	Het probleem is opgelost.

Effen zwarte pagina's



Opmerking: Druk voordat u het probleem gaat oplossen de testpagina's voor de afdrukkwaliteit af. Navigeer met behulp van het bedieningspaneel naar **Instellingen >> Testpagina's voor afdrukkwaliteit afdrucken**.

Voor printermodellen zonder touchscreen drukt u op  om door de instellingen te navigeren.

Actie	Ja	Nee
Stap 1 a Controleer of de printer een originele en ondersteunde Lexmark-tonercartridge gebruikt. Opmerking: Als de tonercartridge niet wordt ondersteund, installeer dan een ondersteunde cartridge. b Druk het document af. Drukt de printer effen zwarte pagina's af?	Ga naar stap 2.	Het probleem is opgelost.
Stap 2 a Verwijder de beeldverwerkingseenheid en plaats deze vervolgens opnieuw. Waarschuwing: mogelijke beschadiging: De beeldverwerkingseenheid mag niet langer dan tien minuten worden blootgesteld aan licht. Langdurige blootstelling aan licht kan tot problemen met de afdrukkwaliteit leiden. Waarschuwing: mogelijke beschadiging: Raak de fotoconduktortrommel onder de beeldverwerkingseenheid niet aan. Dit kan de afdrukkwaliteit van toekomstige afdruktaken verminderen. b Druk het document af. Drukt de printer effen zwarte pagina's af?	Ga naar stap 3.	Het probleem is opgelost.

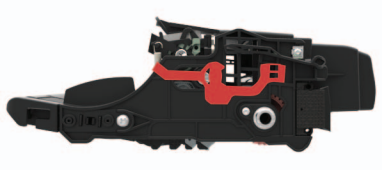
Actie	Ja	Nee
<p>Stap 3</p> <p>a Verwijder de beeldverwerkingseenheid.</p> <p>Waarschuwing: mogelijke beschadiging: De beeldverwerkingseenheid mag niet langer dan tien minuten worden blootgesteld aan licht. Langdurige blootstelling aan licht kan tot problemen met de afdrukkwaliteit leiden.</p> <p>Waarschuwing: mogelijke beschadiging: Raak de fotoconductortrommel onder de beeldverwerkingseenheid niet aan. Dit kan de afdrukkwaliteit van toekomstige afdruktaken verminderen.</p> <p>b Verwijder eventueel vastgelopen verpakkingsmateriaal uit de beeldverwerkingseenheid.</p>  <p>Opmerking: Zorg ervoor dat u eventuele obstakels tussen de laadrol en fotoconductortrommel verwijdert.</p> <p>c Plaats de beeldverwerkingseenheid.</p> <p>d Druk het document af.</p> <p>Drukt de printer effen zwarte pagina's af?</p>	Ga naar stap 4.	Het probleem is opgelost.
<p>Stap 4</p> <p>Controleer de beeldverwerkingseenheid op schade.</p> <p>Is de beeldverwerkingseenheid niet beschadigd?</p>	Contact klantenondersteuning .	Ga naar stap 5.
<p>Stap 5</p> <p>a Vervang de beeldverwerkingseenheid.</p> <p>b Druk het document af.</p> <p>Drukt de printer effen zwarte pagina's af?</p>	Contact klantenondersteuning .	Het probleem is opgelost.

Afgekapte tekst of afbeeldingen



Opmerking: Druk voordat u het probleem gaat oplossen de testpagina's voor de afdrukkwaliteit af. Navigeer met behulp van het bedieningspaneel naar **Instellingen** > > **Testpagina's voor afdrukkwaliteit afdrukken**.

Voor printermodellen zonder touchscreen drukt u op  om door de instellingen te navigeren.

Actie	Ja	Nee
<p>Stap 1</p> <p>a Controleer of de printer een originele en ondersteunde Lexmark-tonercartridge gebruikt.</p> <p>Opmerking: Als de tonercartridge niet wordt ondersteund, installeer dan een ondersteunde cartridge.</p> <p>b Druk het document af.</p> <p>Worden tekst of afbeeldingen afgekapt?</p>	Ga naar stap 2.	Het probleem is opgelost.
<p>Stap 2</p> <p>a Verwijder de beeldverwerkingseenheid en plaats deze vervolgens opnieuw.</p> <p>Waarschuwing: mogelijke beschadiging: De beeldverwerkingseenheid mag niet langer dan tien minuten worden blootgesteld aan licht. Langdurige blootstelling aan licht kan tot problemen met de afdrukkwaliteit leiden.</p> <p>Waarschuwing: mogelijke beschadiging: Raak de fotoconductortrommel onder de beeldverwerkingseenheid niet aan. Dit kan de afdrukkwaliteit van toekomstige afdruktaken verminderen.</p> <p>b Druk het document af.</p> <p>Worden tekst of afbeeldingen afgekapt?</p>	Ga naar stap 3.	Het probleem is opgelost.
<p>Stap 3</p> <p>a Verwijder de beeldverwerkingseenheid.</p> <p>Waarschuwing: mogelijke beschadiging: De beeldverwerkingseenheid mag niet langer dan tien minuten worden blootgesteld aan licht. Langdurige blootstelling aan licht kan tot problemen met de afdrukkwaliteit leiden.</p> <p>Waarschuwing: mogelijke beschadiging: Raak de fotoconductortrommel onder de beeldverwerkingseenheid niet aan. Dit kan de afdrukkwaliteit van toekomstige afdruktaken verminderen.</p> <p>b Verwijder eventueel vastgelopen verpakkingsmateriaal uit de beeldverwerkingseenheid.</p> <div data-bbox="402 1430 776 1591" data-label="Image"> </div> <p>Opmerking: Zorg ervoor dat u eventuele obstakels tussen de laadrol en fotoconductortrommel verwijdert.</p> <p>c Plaats de beeldverwerkingseenheid.</p> <p>d Druk het document af.</p> <p>Worden tekst of afbeeldingen afgekapt?</p>	Ga naar stap 4.	Het probleem is opgelost.

Actie	Ja	Nee
<p>Stap 4</p> <p>a Vervang de beeldverwerkingseenheid.</p> <p>b Druk het document af.</p> <p>Worden tekst of afbeeldingen afgekapt?</p>	<p>Contact klantenondersteuning.</p>	<p>Het probleem is opgelost.</p>

De toner laat gemakkelijk los

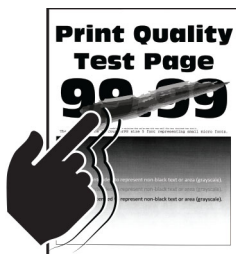

Opmerking: Druk voordat u het probleem gaat oplossen de testpagina's voor de afdrukkwaliteit af. Navigeer met behulp van het bedieningspaneel naar **Instellingen >> Testpagina's voor afdrukkwaliteit afdrukken**.

Voor printermodellen zonder touchscreen drukt u op  om door de instellingen te navigeren.

Actie	Ja	Nee
<p>Stap 1</p> <p>a Controleer of de printer een originele en ondersteunde Lexmark-tonercartridge gebruikt.</p> <p>Opmerking: Als de tonercartridge niet wordt ondersteund, installeer dan een ondersteunde cartridge.</p> <p>b Druk het document af.</p> <p>Laat de toner gemakkelijk los?</p>	<p>Ga naar stap 2.</p>	<p>Het probleem is opgelost.</p>
<p>Stap 2</p> <p>a Geef het papiertype op in Voorkeursinstellingen voor afdrucken of in het Afdrukdialogvenster, afhankelijk van uw besturings-systeem.</p> <p>Opmerkingen:</p> <ul style="list-style-type: none"> • Zorg ervoor dat de instellingen overeenkomen met het papier. • U kunt deze instellingen ook wijzigen met het bedieningspaneel van de printer. <p>b Druk het document af.</p> <p>Laat de toner gemakkelijk los?</p>	<p>Contact klantenondersteuning.</p>	<p>Het probleem is opgelost.</p>

Verticale donkere strepen

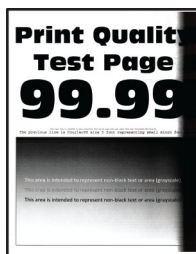

Opmerking: Druk voordat u het probleem gaat oplossen de testpagina's voor de afdrukkwaliteit af. Navigeer met behulp van het bedieningspaneel naar **Instellingen >> Testpagina's voor afdrukkwaliteit afdrukken**.

Voor printermodellen zonder touchscreen drukt u op  om door de instellingen te navigeren.

Actie	Ja	Nee
<p>Stap 1</p> <p>a Controleer of de printer een originele en ondersteunde Lexmark-tonercartridge gebruikt.</p> <p>Opmerking: Als de tonercartridge niet wordt ondersteund, installeer dan een ondersteunde cartridge.</p> <p>b Druk het document af.</p> <p>Bevatten afdrukken nog steeds verticale donkere strepen?</p>	Ga naar stap 2.	Het probleem is opgelost.
<p>Stap 2</p> <p>a Verwijder de tonercartridge en vervolgens de beeldverwerkingseenheid.</p> <p>Waarschuwing: mogelijke beschadiging: De beeldverwerkingseenheid mag niet langer dan tien minuten worden blootgesteld aan licht. Langdurige blootstelling aan licht kan tot problemen met de afdrukkwaliteit leiden.</p> <p>Waarschuwing: mogelijke beschadiging: Raak de fotoconductortrommel onder de beeldverwerkingseenheid niet aan. Dit kan de afdrukkwaliteit van toekomstige afdruktaken verminderen.</p> <p>b Plaats de beeldverwerkingseenheid en vervolgens de cartridge.</p> <p>c Druk het document af.</p> <p>Bevatten afdrukken nog steeds verticale donkere strepen?</p>	Ga naar stap 3.	Het probleem is opgelost.

Actie	Ja	Nee
<p>Stap 3</p> <p>a Verwijder de beeldverwerkingseenheid.</p> <p>Waarschuwing: mogelijke beschadiging: De beeldverwerkingseenheid mag niet langer dan tien minuten worden blootgesteld aan licht. Langdurige blootstelling aan licht kan tot problemen met de afdrukkwaliteit leiden.</p> <p>Waarschuwing: mogelijke beschadiging: Raak de fotoconductortrommel onder de beeldverwerkingseenheid niet aan. Dit kan de afdrukkwaliteit van toekomstige afdruktaken verminderen.</p> <p>b Verwijder eventueel vastgelopen verpakkingsmateriaal uit de beeldverwerkingseenheid.</p>  <p>Opmerking: Zorg ervoor dat u eventuele obstakels tussen de laadrol en fotoconductortrommel verwijdert.</p> <p>c Plaats de beeldverwerkingseenheid.</p> <p>d Druk het document af.</p> <p>Bevatten afdrukken nog steeds verticale donkere strepen?</p>	<p>Ga naar stap 4.</p>	<p>Het probleem is opgelost.</p>
<p>Stap 4</p> <p>a Controleer of er fel licht de rechterzijde van de printer binnenkomt en verplaats de printer indien nodig.</p> <p>b Druk het document af.</p> <p>Bevatten afdrukken nog steeds verticale donkere strepen?</p>	<p>Contact klantenondersteuning.</p>	<p>Het probleem is opgelost.</p>

Verticale donkere lijnen of strepen



Actie	Ja	Nee
<p>Stap 1</p> <p>a Blader op het bedieningspaneel naar: Instellingen > Problemen oplossen > De scanner reinigen</p> <p>b Druk het document af.</p> <p>Verschuiven er verticale donkere lijnen of strepen in afdrukken?</p>	<p>Ga naar stap 3.</p>	<p>Ga naar stap 2.</p>

Actie	Ja	Nee
<p>Stap 2</p> <p>a Veeg met een vochtige, zachte, pluisvrije doek de scanner schoon. Zie 'De scanner reinigen' op pagina 106 voor meer informatie.</p> <p>b Kopieer het document met de ADF.</p> <p>Versijnen er verticale donkere lijnen of strepen in afdrukken?</p>	Contact klantenondersteuning .	Het probleem is opgelost.
<p>Stap 3</p> <p>a Controleer of de printer een originele en ondersteunde Lexmark-tonercartridge gebruikt.</p> <p>Opmerking: Als de tonercartridge niet wordt ondersteund, installeer dan een ondersteunde cartridge.</p> <p>b Druk het document af.</p> <p>Versijnen er verticale donkere lijnen of strepen in afdrukken?</p>	Ga naar stap 4.	Het probleem is opgelost.
<p>Stap 4</p> <p>a Verwijder de beeldverwerkingseenheid en plaats deze vervolgens opnieuw.</p> <p>Waarschuwing: mogelijke beschadiging: De beeldverwerkingseenheid mag niet langer dan tien minuten worden blootgesteld aan licht. Langdurige blootstelling aan licht kan tot problemen met de afdrukkwaliteit leiden.</p> <p>Waarschuwing: mogelijke beschadiging: Raak de fotoconductortrommel onder de beeldverwerkingseenheid niet aan. Dit kan de afdrukkwaliteit van toekomstige afdruktaken verminderen.</p> <p>b Druk het document af.</p> <p>Versijnen er verticale donkere lijnen of strepen in afdrukken?</p>	Ga naar stap 5.	Het probleem is opgelost.
<p>Stap 5</p> <p>a Vervang de beeldverwerkingseenheid.</p> <p>b Druk het document af.</p> <p>Versijnen er verticale donkere lijnen of strepen in afdrukken?</p>	Contact klantenondersteuning .	Het probleem is opgelost.

Verticale donkere strepen met ontbrekende afdruk

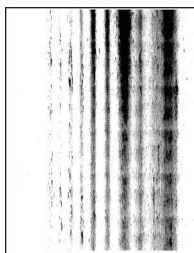

Opmerking: Druk voordat u het probleem gaat oplossen de testpagina's voor de afdrukkwaliteit af. Navigeer met behulp van het bedieningspaneel naar **Instellingen >> Testpagina's voor afdrukkwaliteit afdrukken**.

Voor printermodellen zonder touchscreen drukt u op  om door de instellingen te navigeren.

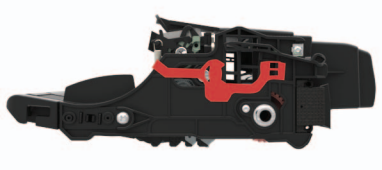
Actie	Ja	Nee
<p>Stap 1</p> <p>a Verwijder de beeldverwerkingseenheid.</p> <p>Waarschuwing: mogelijke beschadiging: De beeldverwerkingseenheid mag niet langer dan tien minuten worden blootgesteld aan licht. Langdurige blootstelling aan licht kan tot problemen met de afdrukkwaliteit leiden.</p> <p>Waarschuwing: mogelijke beschadiging: Raak de fotoconductortrommel onder de beeldverwerkingseenheid niet aan. Dit kan de afdrukkwaliteit van toekomstige afdruktaken verminderen.</p> <p>b Verwijder eventueel vastgelopen verpakkingsmateriaal uit de beeldverwerkingseenheid.</p> <div data-bbox="402 680 781 848" style="text-align: center;">  </div> <p>Opmerking: Zorg ervoor dat u eventuele obstakels tussen de laadrol en fotoconductortrommel verwijdert.</p> <p>c Plaats de beeldverwerkingseenheid.</p> <p>d Druk het document af.</p> <p>Bevatten afdrukken nog steeds verticale donkere lijnen en missende afbeeldingen?</p>	<p>Ga naar stap 2.</p>	<p>Het probleem is opgelost.</p>
<p>Stap 2</p> <p>a Controleer of de printer een originele en ondersteunde Lexmark-tonercartridge gebruikt.</p> <p>Opmerking: Als de tonercartridge niet wordt ondersteund, installeer dan een ondersteunde cartridge.</p> <p>b Druk het document af.</p> <p>Bevatten afdrukken nog steeds verticale donkere lijnen en missende afbeeldingen?</p>	<p>Contact klantenondersteuning.</p>	<p>Het probleem is opgelost.</p>

Verticale lichte strepen



Opmerking: Druk voordat u het probleem gaat oplossen de testpagina's voor de afdrukkwaliteit af. Navigeer met behulp van het bedieningspaneel naar **Instellingen >> Testpagina's voor afdrukkwaliteit afdrukken**.

Voor printermodellen zonder touchscreen drukt u op  om door de instellingen te navigeren.

Actie	Ja	Nee
<p>a Controleer of de printer een originele en ondersteunde Lexmark-tonercartridge gebruikt.</p> <p>Opmerking: Als de cartridge niet wordt ondersteund, installeer dan een ondersteunde cartridge.</p> <p>b Druk het document af.</p> <p>Bevatten afdrukken nog steeds verticale lichte strepen?</p>	<p>Contact klantenondersteuning.</p>	<p>Het probleem is opgelost.</p>

Verticale witte strepen



Opmerking: Druk voordat u het probleem gaat oplossen de testpagina's voor de afdrukkwaliteit af. Navigeer met behulp van het bedieningspaneel naar **Instellingen > Testpagina's voor afdrukkwaliteit afdrukken**.

Voor printermodellen zonder touchscreen drukt u op  om door de instellingen te navigeren.

Actie	Ja	Nee
<p>Stap 1</p> <p>a Controleer of de printer een originele en ondersteunde Lexmark-tonercartridge gebruikt.</p> <p>Opmerking: Als de cartridge niet wordt ondersteund, installeer dan een ondersteunde cartridge.</p> <p>b Druk het document af.</p> <p>Bevatten afdrukken verticale witte lijnen?</p>	<p>Ga naar stap 2.</p>	<p>Het probleem is opgelost.</p>
<p>Stap 2</p> <p>a Geef het papiertype op in Voorkeursinstellingen voor afdrukken of in het Afdrukdialoogvenster, afhankelijk van uw besturings-systeem.</p> <p>Opmerkingen:</p> <ul style="list-style-type: none"> • Zorg ervoor dat de instellingen overeenkomen met het papier. • U kunt deze instellingen ook wijzigen met het bedieningspaneel van de printer. <p>b Druk het document af.</p> <p>Bevatten afdrukken verticale witte lijnen?</p>	<p>Contact klantenondersteuning.</p>	<p>Het probleem is opgelost.</p>

Vertrouwelijke en andere documenten in de wachtrij worden niet afgedrukt

Actie	Ja	Nee
<p>Stap 1</p> <p>a Controleer op het bedieningspaneel of de documenten in de lijst met wachttaken worden weergegeven.</p> <p>Opmerking: Als de documenten niet worden weergegeven, drukt u de documenten af met de opties voor Afdruk- en wachttaken.</p> <p>b Druk de documenten af.</p> <p>Worden de documenten afgedrukt?</p>	Het probleem is opgelost.	Ga naar stap 2.
<p>Stap 2</p> <p>De afdruktaak bevat mogelijk een formatteringsfout of ongeldige gegevens.</p> <ul style="list-style-type: none"> • Verwijder de afdruktaak en verzend deze daarna opnieuw. • Voor PDF-bestanden genereert u een nieuw bestand en drukt u de documenten daarna opnieuw af. <p>Worden de documenten afgedrukt?</p>	Het probleem is opgelost.	Ga naar stap 3.
<p>Stap 3</p> <p>Als u vanaf internet afdrukt, kan het zijn dat de printer meerdere taaknamen als duplicaten leest.</p> <p>Voor Windows-gebruikers</p> <p>a Open het dialoogvenster Voorkeursinstellingen voor afdrukken.</p> <p>b Selecteer dubbele documenten bewaren in het gedeelte Afdruk- en wachttaken.</p> <p>c Voer een pincode in.</p> <p>d Verzend de afdruktaak opnieuw.</p> <p>Voor Macintosh-gebruikers</p> <p>a Sla elke taak afzonderlijk op en geef er een unieke naam aan.</p> <p>b Verstuur de taak afzonderlijk.</p> <p>Worden de documenten afgedrukt?</p>	Het probleem is opgelost.	Ga naar stap 4.
<p>Stap 4</p> <p>a Verwijder enkele taken in de wachtrij om printergeheugen vrij te maken.</p> <p>b Verzend de afdruktaak opnieuw.</p> <p>Worden de documenten afgedrukt?</p>	Het probleem is opgelost.	Ga naar stap 5.
<p>Stap 5</p> <p>a Voeg printergeheugen toe.</p> <p>b Verzend de afdruktaak opnieuw.</p> <p>Worden de documenten afgedrukt?</p>	Het probleem is opgelost.	Contact klantenondersteuning .

Afdrukken verloopt langzaam

Actie	Ja	Nee
<p>Stap 1</p> <p>a Zorg ervoor dat de printer niet op Ecomodus of Stille modus is ingesteld.</p> <p>b Druk het document af.</p> <p>Is de printer nog steeds zo langzaam met afdrukken?</p>	Ga naar stap 2.	Het probleem is opgelost.
<p>Stap 2</p> <p>a Geef het papiertype op in Voorkeursinstellingen voor afdrukken of in het Afdrukdialogvenster, afhankelijk van uw besturings-systeem.</p> <p>Opmerkingen:</p> <ul style="list-style-type: none"> • Zorg dat de instellingen overeenkomen met het papier dat in de lade is geplaatst. • U kunt deze instelling ook wijzigen in het menu Papier op het bedieningspaneel van de printer. <p>b Druk het document af.</p> <p>Is de printer nog steeds zo langzaam met afdrukken?</p>	Ga naar stap 3.	Het probleem is opgelost.
<p>Stap 3</p> <p>a Verminder het aantal pagina's om af te drukken.</p> <p>b Druk het document af.</p> <p>Is de printer nog steeds zo langzaam met afdrukken?</p>	Ga naar stap 4.	Het probleem is opgelost.
<p>Stap 4</p> <p>a Sluit de printerkabel stevig aan op de printer en op de computer, afdrukserver, optie of een ander netwerkkapparaat.</p> <p>b Druk het document af.</p> <p>Is de printer nog steeds zo langzaam met afdrukken?</p>	Ga naar stap 5.	Het probleem is opgelost.
<p>Stap 5</p> <p>a Stel de afdrukresolutie in op 600 dpi in het menu Kwaliteit op het bedieningspaneel.</p> <p>b Druk het document af.</p> <p>Is de printer nog steeds zo langzaam met afdrukken?</p>	Ga naar stap 6.	Het probleem is opgelost.

Actie	Ja	Nee
<p>Stap 6</p> <p>a Controleer of de printer niet oververhit raakt.</p> <p>Opmerkingen:</p> <ul style="list-style-type: none"> • Geef de printer tijd om af te koelen na een grote afdraktaak. • Let op de aanbevolen omgevingstemperatuur van de printer. Zie 'Een locatie voor de printer selecteren' op pagina 10 voor meer informatie. <p>b Druk het document af.</p> <p>Is de printer nog steeds zo langzaam met afdrucken?</p>	Ga naar stap 7.	Het probleem is opgelost.
<p>Stap 7</p> <p>a Voeg meer printergeheugen toe.</p> <p>b Druk het document af.</p> <p>Is de printer nog steeds zo langzaam met afdrucken?</p>	Contact klantenondersteuning .	Het probleem is opgelost.

Afdruktaken worden niet afgedrukt

Actie	Ja	Nee
<p>Stap 1</p> <p>a Open vanuit het document dat u wilt afdrucken het dialoogvenster Afdrukken en controleer of u de juiste printer hebt geselecteerd.</p> <p>b Druk het document af.</p> <p>Wordt het document afgedrukt?</p>	Het probleem is opgelost.	Ga naar stap 2.
<p>Stap 2</p> <p>a Controleer of de printer is ingeschakeld.</p> <p>b Los de foutberichten die op de display verschijnen op.</p> <p>c Druk het document af.</p> <p>Wordt het document afgedrukt?</p>	Het probleem is opgelost.	Ga naar stap 3.
<p>Stap 3</p> <p>a Controleer of de poorten werken en of de kabels stevig zijn aangesloten op de computer en de printer.</p> <p>Raadpleeg de meegeleverde installatiedocumentatie van de printer voor meer informatie.</p> <p>b Druk het document af.</p> <p>Wordt het document afgedrukt?</p>	Het probleem is opgelost.	Ga naar stap 4.
<p>Stap 4</p> <p>a Schakel de printer uit en schakel de printer vervolgens na ongeveer 10 seconden weer in.</p> <p>b Druk het document af.</p> <p>Wordt het document afgedrukt?</p>	Het probleem is opgelost.	Ga naar stap 5.

Actie	Ja	Nee
Stap 5 a Verwijder het printerstuurprogramma en installeer het opnieuw. b Druk het document af. Wordt het document afgedrukt?	Het probleem is opgelost.	Contact klantenondersteuning .

Tonerintensiteit aanpassen

1 Blader op het bedieningspaneel naar:

Instellingen > Afdrukken > Kwaliteit > Tonerintensiteit

Voor printermodellen zonder touchscreen drukt u op  om door de instellingen te navigeren.

2 Pas de instelling aan.

3 Pas de wijzigingen toe.

De printer reageert niet

Actie	Ja	Nee
Stap 1 Steek de stekker van het netsnoer weer in het stopcontact.  LET OP: RISICO OP LETSEL: Om het risico op elektrische schokken of brand te voorkomen, moet u het netsnoer rechtstreeks aansluiten op een geaard stopcontact dat zich dicht in de buurt van het product bevindt en dat gemakkelijk toegankelijk is. Reageert de printer?	Het probleem is opgelost.	Ga naar stap 2.
Stap 2 Controleer of het stopcontact is uitgeschakeld met behulp van een schakelaar of stroomonderbreker. Is het stopcontact uitgeschakeld met behulp van een schakelaar of stroomonderbreker?	Schakel de schakelaar in of reset de stroomonderbreker.	Ga naar stap 3.
Stap 3 Controleer of de printer is ingeschakeld. Is de printer ingeschakeld?	Ga naar stap 4.	Zet de printer aan.
Stap 4 Controleer of de printer in de slaap- of sluimerstand staat. Staat de printer in de slaap- of sluimerstand?	Druk op de knop Aan/uit om de printer aan te zetten.	Ga naar stap 5.

Actie	Ja	Nee
<p>Stap 5</p> <p>Controleer of de kabels waarmee de printer is aangesloten op de computer in de correcte poorten zitten.</p> <p>Zitten de kabels in de correcte poorten?</p>	Ga naar stap 6.	<p>Zorg dat de volgende items met elkaar overeenkomen:</p> <ul style="list-style-type: none"> • De USB-kabel met de USB-poort op de printer • De Ethernet-kabel met de Ethernet-poort van de printer
<p>Stap 6</p> <p>Schakel de printer uit, installeer de hardwareopties opnieuw en schakel de printer weer in.</p> <p>Raadpleeg de meegeleverde documentatie van de printer voor meer informatie.</p> <p>Reageert de printer?</p>	Het probleem is opgelost	Ga naar stap 7.
<p>Stap 7</p> <p>Installeer het correcte printerstuurprogramma.</p> <p>Reageert de printer?</p>	Het probleem is opgelost	Ga naar stap 8.
<p>Stap 8</p> <p>Schakel de printer uit en schakel de printer na ongeveer tien seconden weer in.</p> <p>Reageert de printer?</p>	Het probleem is opgelost.	Contact klantenondersteuning .

Taak wordt afgedrukt vanuit de verkeerde lade of op het verkeerde papier

Actie	Ja	Nee
<p>Stap 1</p> <p>a Controleer of u afdrukt op het juiste papier.</p> <p>b Druk het document af.</p> <p>Is het document op het juiste papier afgedrukt?</p>	Ga naar stap 2.	Plaats het juiste papierformaat en de juiste papiersoort.

Actie	Ja	Nee
<p>Stap 2</p> <p>a Geef de instellingen voor papiersoort en -formaat op in het dialoogvenster Voorkeursinstellingen voor afdrukken of Afdrukken, afhankelijk van het besturingssysteem.</p> <p>Opmerking: U kunt deze instellingen ook wijzigen met het bedieningspaneel van de printer. Ga naar:</p> <p>Instellingen > Papier > Ladeconfiguratie > Papierformaat/-soort</p> <p>Voor printermodellen zonder touchscreen drukt u op  om door de instellingen te navigeren.</p> <p>b Zorg dat de instellingen overeenkomen met het papier dat is geplaatst.</p> <p>c Druk het document af.</p> <p>Is het document op het juiste papier afgedrukt?</p>	Het probleem is opgelost.	Ga naar stap 3.
<p>Stap 3</p> <p>a Controleer of de laden zijn gekoppeld. Zie 'Laden koppelen' op pagina 19 voor meer informatie.</p> <p>b Druk het document af.</p> <p>Is het document vanuit de juiste lade afgedrukt?</p>	Het probleem is opgelost.	Contact klantenondersteuning .

Problemen met faxen

Kan geen faxen verzenden of ontvangen

Actie	Ja	Nee
<p>Stap 1</p> <p>Los de foutberichten die op de display verschijnen op.</p> <p>Kunt u een fax verzenden of ontvangen?</p>	Het probleem is opgelost.	Ga naar stap 2.
<p>Stap 2</p> <p>Controleer of de kabels van de volgende apparaten goed zijn aangesloten:</p> <ul style="list-style-type: none"> • Telefoon • Handset • Antwoordapparaat <p>Kunt u een fax verzenden of ontvangen?</p>	Het probleem is opgelost.	Ga naar stap 3.

Actie	Ja	Nee
<p>Stap 3</p> <p>Luister of u een kiestoon hoort.</p> <ul style="list-style-type: none"> • Bel het faxnummer om te controleren of het goed werkt. • Als u de functie Kiezen met hoorn op haak gebruikt, verhoogt u het volume om te controleren of u een kiestoon hoort. <p>Hoort u een kiestoon?</p>	Ga naar stap 5.	Ga naar stap 4.
<p>Stap 4</p> <p>Controleer de telefoonaansluiting in de muur.</p> <p>a Sluit de analoge telefoon rechtstreeks op de wandcontactdoos aan.</p> <p>b Luister of u een kiestoon hoort.</p> <p>c Als u geen kiestoon hoort, gebruikt u een andere telefoonkabel.</p> <p>d Hoort u nog steeds geen kiestoon, dan sluit u de analoge telefoon op een andere wandcontactdoos aan.</p> <p>e Als u een kiestoon hoort, sluit u de printer op die wandcontactdoos aan.</p> <p>Kunt u een fax verzenden of ontvangen?</p>	Het probleem is opgelost.	Ga naar stap 5.
<p>Stap 5</p> <p>Controleer of de printer is aangesloten op een analoge telefoondienst of op de juiste digitale connector.</p> <ul style="list-style-type: none"> • Als u een Integrated Services voor Digital Network-telefoondienst (ISDN) gebruikt, sluit u die op de analoge telefoonpoort van een ISDN-adapter aan. Neem voor meer informatie contact op met uw ISDN-provider. • Als u een DSL-lijn gebruikt, sluit u een DSL-filter of een router aan die analoge signalen ondersteunt. Neem voor meer informatie contact op met uw DSL-provider. • Als u gebruikmaakt van een private branch exchange (PBX) dient u te controleren of u de printer op een analoge poort van de PBX hebt aangesloten. Als er geen analoge poorten aanwezig zijn, kunt u overwegen een analoge telefoonlijn voor de fax te installeren. <p>Kunt u een fax verzenden of ontvangen?</p>	Het probleem is opgelost.	Ga naar stap 6.
<p>Stap 6</p> <p>Ontkoppel andere apparatuur tijdelijk en schakel andere telefoondiensten uit.</p> <p>a Ontkoppel andere apparaten (zoals antwoordapparaten, computers, modems of telefoonlijnsplitters) tussen de printer en de telefoonlijn.</p> <p>b Schakel de wisselgesprekfunctie en voicemail uit. Neem contact op met uw telefoonbedrijf voor meer informatie.</p> <p>Kunt u een fax verzenden of ontvangen?</p>	Het probleem is opgelost.	Ga naar stap 7.

Actie	Ja	Nee
<p>Stap 7</p> <p>Scan het originele document pagina voor pagina.</p> <p>a Kies het faxnummer.</p> <p>b Scan het document.</p> <p>Kunt u een fax verzenden of ontvangen?</p>	Het probleem is opgelost.	Contact klantenondersteuning .

Kan wel faxen ontvangen, maar niet verzenden

Actie	Ja	Nee
<p>Stap 1</p> <p>Plaats het originele document op de juiste manier in de ADF-lade of op de glasplaat.</p> <p>Kunt u faxen verzenden?</p>	Het probleem is opgelost.	Ga naar stap 2.
<p>Stap 2</p> <p>Stel het snelkoppelingsnummer op de juiste wijze in.</p> <ul style="list-style-type: none"> • Controleer of voor het snelkoppelingsnummer het telefoonnummer is ingesteld dat u wilt kiezen. • Toets het telefoonnummer handmatig in. <p>Kunt u faxen verzenden?</p>	Het probleem is opgelost.	Contact klantenondersteuning .

Kan wel faxen verzenden, maar niet ontvangen

Actie	Ja	Nee
<p>Stap 1 Zorg ervoor dat de lade of de universeellader niet leeg is.</p> <p>Kunt u faxen ontvangen?</p>	<p>Het probleem is opgelost.</p>	<p>Ga naar stap 2.</p>
<p>Stap 2 Controleer de instelling voor het maximale aantal besignalen.</p> <p>a Open een webbrowser en typ het IP-adres van de printer in de adresbalk.</p> <p>Opmerkingen:</p> <ul style="list-style-type: none"> • Controleer het IP-adres van de printer op het startscherm van de printer. Het IP-adres bestaat uit vier sets met cijfers gescheiden door punten: 123.123.123.123. • Als u een proxyserver gebruikt, moet u deze tijdelijk uitschakelen zodat de webpagina correct kan worden geladen. <p>b Klik op Instellingen > Faxinstellingen > Analoge faxinstellingen > Faxontvangstinstellingen.</p> <p>c Geef het aantal besignalen op in het veld Aantal besignalen.</p> <p>d Pas de wijzigingen toe.</p> <p>Kunt u faxen ontvangen?</p>	<p>Het probleem is opgelost.</p>	<p>Ga naar stap 3.</p>
<p>Stap 3</p> <p>a Verwijder de tonercartridge en vervolgens de beeldverwerkingseenheid.</p> <p>Waarschuwing: mogelijke beschadiging: De beeldverwerkingseenheid mag niet langer dan tien minuten worden blootgesteld aan licht. Langdurige blootstelling aan licht kan tot problemen met de afdrukkwaliteit leiden.</p> <p>Waarschuwing: mogelijke beschadiging: Raak de trommel van de fotoconductor niet aan. Dit kan de afdrukkwaliteit van toekomstige afdruktaken verminderen.</p> <p>b Schud de beeldverwerkingseenheid heen en weer.</p> <p>c Plaats de beeldverwerkingseenheid en vervolgens de cartridge.</p> <p>Kunt u faxen ontvangen?</p>	<p>Het probleem is opgelost.</p>	<p>Ga naar stap 4.</p>
<p>Stap 4 Vervang de tonercartridge. Raadpleeg de instructies bij de supply voor meer informatie.</p> <p>Kunt u faxen ontvangen?</p>	<p>Het probleem is opgelost.</p>	<p>Contact klantenondersteuning.</p>

De afdrukkwaliteit van faxen is laag

Actie	Ja	Nee
<p>Stap 1 Verbeter de afdrukkwaliteit.</p> <p>a Open een webbrowser en typ het IP-adres van de printer in de adresbalk.</p> <p>Opmerkingen:</p> <ul style="list-style-type: none"> Controleer het IP-adres van de printer op het startscherm van de printer. Het IP-adres bestaat uit vier sets met cijfers gescheiden door punten: 123.123.123.123. Als u een proxyserver gebruikt, moet u deze tijdelijk uitschakelen zodat de webpagina correct kan worden geladen. <p>b Klik op Instellingen > Afdrukken > Kwaliteit.</p> <p>c Pas de instellingen aan.</p> <p>d Pas de wijzigingen toe.</p> <p>Is de faxafdrukkwaliteit in orde?</p>	<p>Het probleem is opgelost.</p>	<p>Ga naar stap 2.</p>
<p>Stap 2 Verlaag de faxtransmissiesnelheid voor binnenkomende faxen.</p> <p>a Open een webbrowser en typ het IP-adres van de printer in de adresbalk.</p> <p>Opmerkingen:</p> <ul style="list-style-type: none"> Controleer het IP-adres van de printer op het startscherm van de printer. Het IP-adres bestaat uit vier sets met cijfers gescheiden door punten: 123.123.123.123. Als u een proxyserver gebruikt, moet u deze tijdelijk uitschakelen zodat de webpagina correct kan worden geladen. <p>b Klik op Instellingen > Fax > Analoge faxinstellingen > Faxontvangstinstellingen > Admin bedieningselementen.</p> <p>c Selecteer een instelling voor maximale snelheid.</p> <p>d Pas de wijzigingen toe.</p> <p>Is de faxafdrukkwaliteit in orde?</p>	<p>Het probleem is opgelost.</p>	<p>Ga naar stap 3.</p>
<p>Stap 3 Vervang de tonercartridge. Raadpleeg de instructies bij de supply voor meer informatie.</p> <p>Is de faxafdrukkwaliteit in orde?</p>	<p>Het probleem is opgelost.</p>	<p>Contact klantenondersteuning.</p>

Problemen met scannen

Kan niet vanaf een computer scannen

Actie	Ja	Nee
<p>Stap 1</p> <p>a Schakel de printer uit en schakel de printer na ongeveer tien seconden weer in.</p> <p>b Verzend de scantaak opnieuw.</p> <p>Kunt u de scantaak verzenden?</p>	Het probleem is opgelost.	Ga naar stap 2.
<p>Stap 2</p> <p>a Zorg ervoor dat de kabels tussen de printer en afdrukserver goed zijn bevestigd.</p> <p>Raadpleeg de meegeleverde installatiedocumentatie van de printer voor meer informatie.</p> <p>b Verzend de scantaak opnieuw.</p> <p>Kunt u de scantaak verzenden?</p>	Het probleem is opgelost.	Contact klantenondersteuning .

Gedeeltelijke kopieën van document of foto

Actie	Ja	Nee
<p>Stap 1</p> <p>a Zorg ervoor dat het document of de foto met de bedrukte zijde naar beneden in de linkerbovenhoek van de glasplaat is geplaatst.</p> <p>b Kopieer het document of de foto.</p> <p>Is het document of de foto juist gekopieerd?</p>	Het probleem is opgelost.	Ga naar stap 2.
<p>Stap 2</p> <p>a Zorg dat de instelling voor papierformaat overeenkomt met het papier dat in de lade is geplaatst.</p> <p>b Kopieer het document of de foto.</p> <p>Is het document of de foto juist gekopieerd?</p>	Het probleem is opgelost.	Contact klantenondersteuning .

Slechte kwaliteit van kopieën

Actie	Ja	Nee
<p>Stap 1</p> <p>a Veeg met een vochtige, zachte, pluisvrije doek het glas van de ADF en de scannerglasplaat schoon.</p> <p>b Zorg ervoor dat het document of de foto met de bedrukte zijde naar beneden in de linkerbovenhoek van de glasplaat is geplaatst.</p> <p>c Kopieer het document of de foto.</p> <p>Is de kopieerkwaliteit in orde?</p>	Het probleem is opgelost.	Ga naar stap 2.
<p>Stap 2</p> <p>a Controleer de kwaliteit van het originele document of foto.</p> <p>b Pas de instellingen voor scankwaliteit aan.</p> <p>c Kopieer het document of de foto.</p> <p>Is de kopieerkwaliteit in orde?</p>	Het probleem is opgelost.	Contact klantenondersteuning .

Verticale donkere strepen op de uitvoer bij het scannen vanaf de ADI

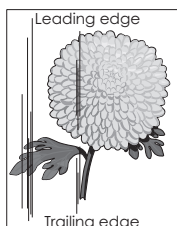
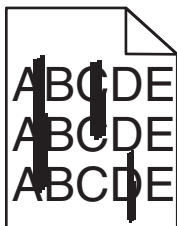

Actie	Ja	Nee
<p>Stap 1</p> <p>a Open de klep van de scanner.</p> <p>b Veeg met een vochtige, zachte, pluisvrije doek het glas van de ADI en de witte onderzijde van de klap van de ADI schoon.</p> <p>c Sluit de klep van de scanner.</p> <p>Verschijnen er nog steeds verticale strepen op gescande documenten?</p>	Ga naar stap 2.	Het probleem is opgelost.
<p>Stap 2</p> <p>a Open klep C.</p> <p>b Veeg met een vochtige, zachte, pluisvrije doek het glas van de ADI en de witte onderzijde van de klap van de ADI schoon.</p> <p>c Sluit de klep.</p> <p>Verschijnen er nog steeds verticale strepen op gescande documenten?</p>	Contact klantenondersteuning .	Het probleem is opgelost.



Scantaak is mislukt

Actie	Ja	Nee
<p>Stap 1 Controleer de kabelaansluiting.</p> <p>a Zorg ervoor dat de Ethernet- of USB-kabel goed op de computer en op de printer is aangesloten.</p> <p>b Verzend de scantaak opnieuw.</p> <p>Is de scantaak geslaagd?</p>	Het probleem is opgelost.	Ga naar stap 2.
<p>Stap 2 Controleer het bestand dat u wilt afdrukken.</p> <p>a Zorg ervoor dat de bestandsnaam niet al wordt gebruikt in de doelmap.</p> <p>b Zorg ervoor dat het document of de foto die u wilt scannen niet in een andere toepassing is geopend.</p> <p>c Verzend de scantaak opnieuw.</p> <p>Is de scantaak geslaagd?</p>	Het probleem is opgelost.	Ga naar stap 3.
<p>Stap 3 a Zorg ervoor dat Tijdstempel toevoegen of Overschrijf bestaand bestand is geselecteerd in de configuratie-instellingen van de bestemming.</p> <p>b Verzend de scantaak opnieuw.</p> <p>Is de scantaak geslaagd?</p>	Het probleem is opgelost.	Contact klantenondersteuning .

Scanner sluit niet

Actie	Ja	Nee
<p>Verwijder blokkades die de scannereenheid openhouden.</p> <p>Is de scannereenheid goed gesloten?</p>	Het probleem is opgelost.	Contact klantenondersteuning .

Scannen duurt te lang of de computer loopt vast tijdens scannen

Actie	Ja	Nee
<p>Stap 1 Sluit alle toepassingen die de scan verstoren.</p> <p>Duurt het scannen te lang of loopt de computer vast?</p>	Ga naar stap 2.	Het probleem is opgelost.
<p>Stap 2 Selecteer een lagere scanresolutie.</p> <p>a Blader op het bedieningspaneel naar:</p> <p> > Scannen naar >  > Scaninstellingen > </p> <p>b Pas de resolutie aan.</p> <p>Duurt het scannen te lang of loopt de computer vast?</p>	Contact klantenondersteuning .	Het probleem is opgelost.

De scannerfunctie reageert niet

Actie	Ja	Nee
<p>Stap 1</p> <p>a Controleer of het netsnoer correct op de printer en het stopcontact is aangesloten.</p> <p> LET OP: RISICO OP LETSEL: Om het risico op elektrische schokken of brand te voorkomen, moet u het netsnoer rechtstreeks aansluiten op een geaard stopcontact dat zich dicht in de buurt van het product bevindt en dat gemakkelijk toegankelijk is.</p> <p>b Kopieer of scan het document.</p> <p>Reageert de scanner?</p>	Het probleem is opgelost.	Ga naar stap 2.
<p>Stap 2</p> <p>a Controleer of de printer is ingeschakeld.</p> <p>b Los de foutberichten die op de display verschijnen op.</p> <p>c Kopieer of scan het document.</p> <p>Reageert de scanner?</p>	Het probleem is opgelost.	Ga naar stap 3.
<p>Stap 3</p> <p>a Schakel de printer uit en schakel de printer na ongeveer tien seconden in.</p> <p>b Kopieer of scan het document.</p> <p>Reageert de scanner?</p>	Het probleem is opgelost.	Contact klantenondersteuning .

Scannerregistratie aanpassen

1 Blader op het bedieningspaneel naar:

Instellingen > Onderhoud > Configuratiemenu > Scannerconfiguratie > Handmatige scannerregistratie

Voor printermodellen zonder touchscreen drukt u op  om door de instellingen te navigeren.

2 Selecteer **Start** in het menu Snelle Printtest.

3 Plaats de testpagina op de glasplaat en selecteer **Flatbed-registratie**.

4 Selecteer **Start** in het menu Snelle Kopieertest.

5 Vergelijk de kopieertestpagina met het originele document.

Opmerking: Als de marges van de testpagina verschillen van het originele document, past u de linkermarge en bovenmarge aan.

6 Herhaal [stap 4](#) en [stap 5](#) tot de marges van de kopieertestpagina zo goed als overeenkomen met het originele document.

ADI-registratie aanpassen

1 Blader op het bedieningspaneel naar:

Instellingen > Onderhoud > Configuratiemenu > Scannerconfiguratie > Handmatige scannerregistratie

Voor printermodellen zonder touchscreen drukt u op  om door de instellingen te navigeren.

2 Selecteer **Start** in het menu Snelle Printtest.

3 Plaats de afgedrukte testpagina op de ADI-lade.

4 Selecteer **Registratie ADF voorzijde** of **Registratie ADF achterzijde**.

Opmerkingen:

- Als u de registratie aan de voorzijde van de automatische documentinvoer wilt uitlijnen, plaatst u de testpagina met de bedrukte zijde naar boven en de korte zijde als eerste in de automatische documentinvoer.
- Als u de registratie aan de achterzijde van de automatische documentinvoer wilt uitlijnen, plaatst u de testpagina met de bedrukte zijde naar beneden en de korte zijde als eerste in de automatische documentinvoer.

5 Selecteer **Start** in het menu Snelle Kopieertest.

6 Vergelijk de kopieertestpagina met het originele document.

Opmerking: Als de marges van de testpagina verschillen van het originele document, past u de horizontale marge en bovenmarge aan.

7 Herhaal [stap 5](#) en [stap 6](#) tot de marges van de kopieertestpagina zo goed als overeenkomen met het originele document.

Contact opnemen met de klantenondersteuning

Zorg er voordat u contact opneemt met de klantenondersteuning voor dat u beschikt over de volgende informatie:

- Probleem met de printer
- Foutbericht
- Modelnaam en het serienummer van de printer

Ga naar <http://support.lexmark.com> voor ondersteuning per mail of via chat, of blader door de bibliotheek van handleidingen, ondersteunende documentatie, drivers en andere downloads.

Technische ondersteuning via de telefoon is ook beschikbaar. In de VS of Canada belt u 1-800-539-6275. Ga naar voor andere landen of regio's naar <http://support.lexmark.com>.

Upgraden en migreren

Hardware

Beschikbare, interne opties

- Flashcode
- Lettertypenkaarten

Toegang verkrijgen tot de controllerkaart.



LET OP: GEVAAR VOOR ELEKTRISCHE SCHOKKEN: Als u toegang tot de controllerkaart wilt of optionele hardware of geheugenapparaten installeert nadat u de printer hebt ingesteld, moet u de printer uitschakelen en de stekker uit het stopcontact trekken voor u doorgaat om het risico van elektrische schokken te voorkomen. Als u andere apparaten hebt aangesloten op de printer, schakel deze dan ook uit en koppel de kabels los van de printer.

- 1 Zet de printer uit.
- 2 Trek de stekker van het netsnoer uit het stopcontact en haal het netsnoer uit de printer.
- 3 Open de toegangsklep van de controllerkaart met behulp van een schroevendraaier met platte kop.

Waarschuwing: mogelijke beschadiging: De elektronische componenten van de controllerkaart raken gemakkelijk beschadigd door statische elektriciteit. Raak daarom eerst een metalen oppervlak aan voordat u de componenten of aansluitingen van de controllerkaart aanraakt.

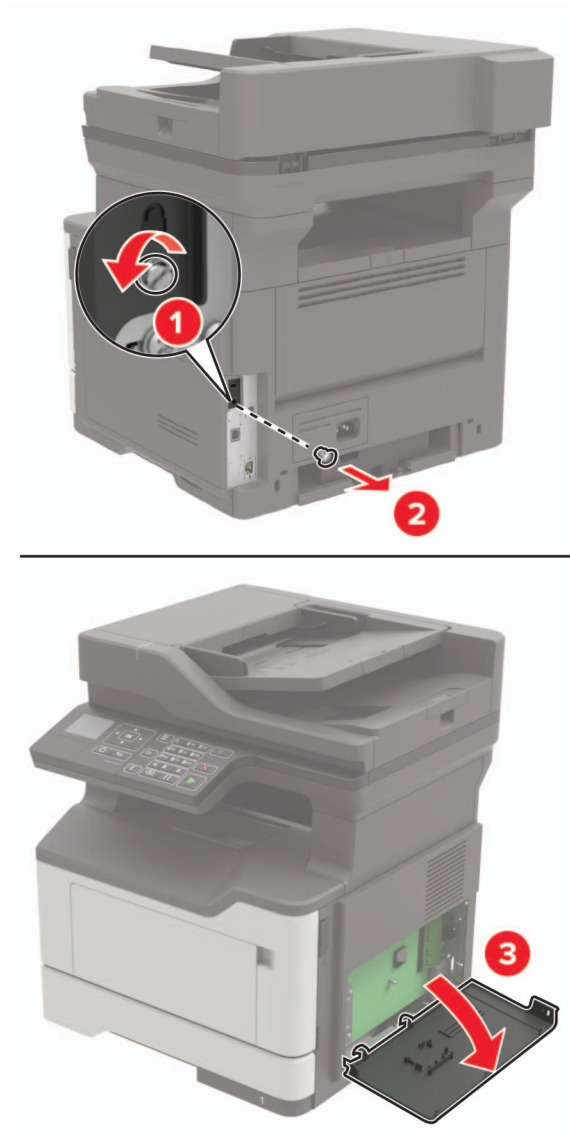

4 Sluit de toegangsklep.

5 Sluit het netsnoer aan op de printer en vervolgens op een stopcontact.

⚠ LET OP: RISICO OP LETSEL: Sluit het netsnoer aan op een geaard stopcontact dat zich dicht in de buurt van het product bevindt en gemakkelijk bereikbaar is om brand of elektrische schokken te voorkomen.

6 Zet de printer aan.

Geheugenkaart installeren

⚠ LET OP: GEVAAR VOOR ELEKTRISCHE SCHOKKEN: Als u toegang tot de controllerkaart wilt of optionele hardware of geheugenapparaten installeert nadat u de printer hebt ingesteld, moet u de printer uitschakelen en de stekker uit het stopcontact trekken voor u doorgaat om het risico van elektrische schokken te voorkomen. Als u andere apparaten hebt aangesloten op de printer, schakel deze dan ook uit en koppel de kabels los van de printer.

- 1 Zet de printer uit.
- 2 Trek de stekker van het netsnoer uit het stopcontact en haal het netsnoer uit de printer.
- 3 Open de toegangsklep van de controllerkaart.

Waarschuwing: mogelijke beschadiging: De elektronische componenten van de controllerkaart raken gemakkelijk beschadigd door statische elektriciteit. Raak daarom eerst een metalen oppervlak aan voordat u de componenten of aansluitingen van de controllerkaart aanraakt.

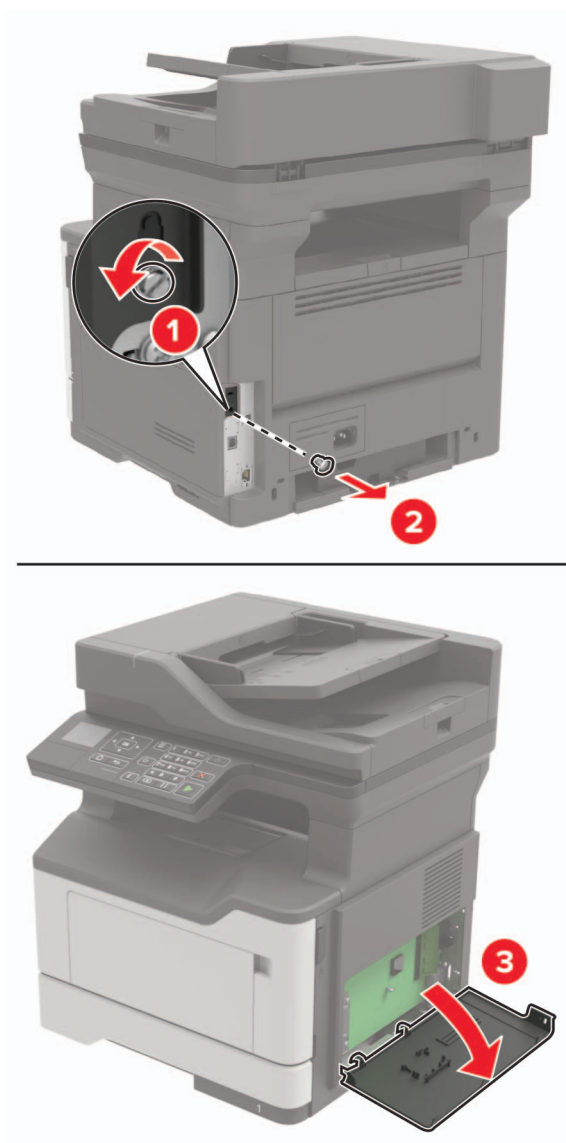

4 Haal de geheugenkaart uit de verpakking.

Waarschuwing: mogelijke beschadiging: Raak de aansluitpunten aan de rand van de kaart niet aan.

5 Plaats de geheugenkaart totdat deze *vastklikt*.

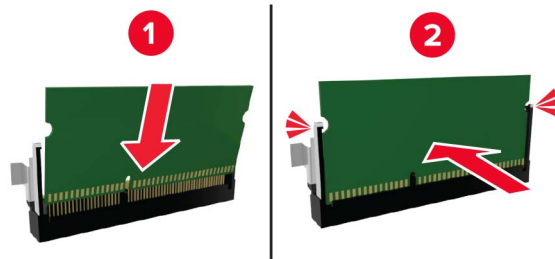

6 Sluit de toegangsklep van de controllerkaart.

7 Sluit het netsnoer aan op de printer en vervolgens op een stopcontact.



LET OP: RISICO OP LETSEL: Sluit het netsnoer aan op een geaard stopcontact dat zich dicht in de buurt van het product bevindt en gemakkelijk bereikbaar is om brand of elektrische schokken te voorkomen.

8 Zet de printer aan.

Een optionele kaart installeren



LET OP: GEVAAR VOOR ELEKTRISCHE SCHOKKEN: Als u toegang tot de controllerkaart wilt of optionele hardware of geheugenapparaten installeert nadat u de printer hebt ingesteld, moet u de printer uitschakelen en de stekker uit het stopcontact trekken voor u doorgaat om het risico van elektrische schokken te voorkomen. Als u andere apparaten hebt aangesloten op de printer, schakel deze dan ook uit en koppel de kabels los van de printer.

1 Zet de printer uit.

2 Trek de stekker van het netsnoer uit het stopcontact en haal het netsnoer uit de printer.

3 Open de toegangsklep van de controllerkaart.

Waarschuwing: mogelijke beschadiging: De elektronische componenten van de controllerkaart raken gemakkelijk beschadigd door statische elektriciteit. Raak daarom eerst een metalen oppervlak aan voordat u de elektronische componenten of aansluitingen aanraakt.

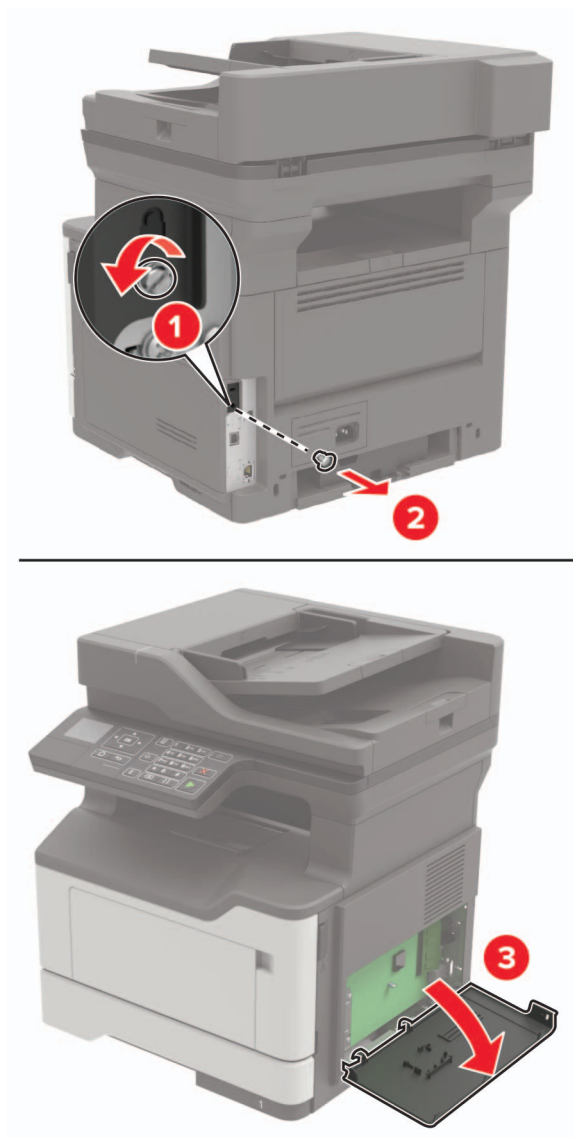

4 Haal de optionele kaart uit de verpakking.

Waarschuwing: mogelijke beschadiging: Raak de aansluitpunten aan de rand van de kaart niet aan.

- 5 Druk de kaart stevig op zijn plaats.

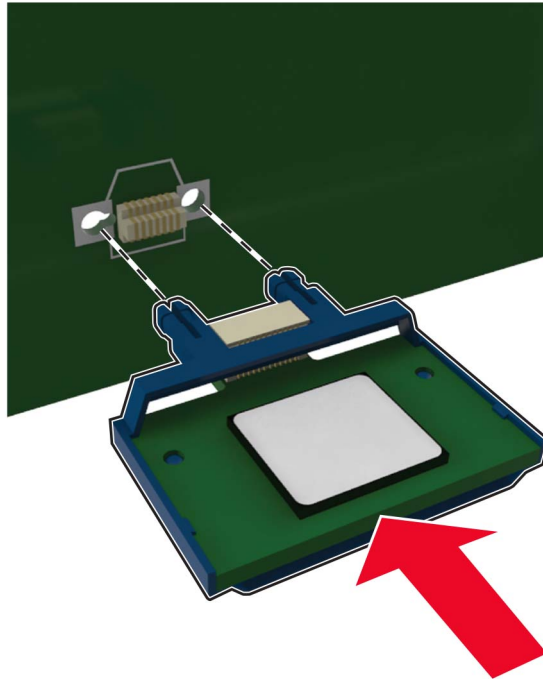

Opmerking: De connector van de kaart moet over de gehele lengte in aanraking zijn met de controllerkaart.

Waarschuwing: mogelijke beschadiging: Een onjuiste installatie van de kaart kan schade veroorzaken aan de kaart en de controllerkaart.

- 6 Sluit de toegangsklep.
- 7 Sluit het netsnoer aan op de printer en vervolgens op een stopcontact.

⚠ LET OP: RISICO OP LETSEL: Sluit het netsnoer aan op een geaard stopcontact dat zich dicht in de buurt van het product bevindt en gemakkelijk bereikbaar is om brand of elektrische schokken te voorkomen.

- 8 Zet de printer aan.

Optionele laden installeren

⚡ LET OP: GEVAAR VOOR ELEKTRISCHE SCHOKKEN: Als u toegang tot de controllerkaart wilt of optionele hardware of geheugenapparaten installeert nadat u de printer hebt ingesteld, moet u de printer uitschakelen en de stekker uit het stopcontact trekken voor u doorgaat om het risico van elektrische schokken te voorkomen. Als u andere apparaten hebt aangesloten op de printer, schakel deze dan ook uit en koppel de kabels los van de printer.

- 1 Zet de printer uit.
- 2 Trek de stekker van het netsnoer uit het stopcontact en haal het netsnoer uit de printer.

3 Pak de optionele lade uit en verwijder al het verpakkingsmateriaal.

Opmerking: Als er al optionele laden zijn geïnstalleerd, ontgrendel deze dan van de printer voordat u de printer optilt. Probeer niet de printer samen met de laden op te tillen.

4 Lijn de printer uit met de optionele lade en laat de printer zakken totdat deze *vastklikt*.

⚠ LET OP: RISICO OP LETSEL: Als de printer meer weegt dan 18 kg (40 lb), moet deze door twee of meer getrainde personeelsleden worden verplaatst.

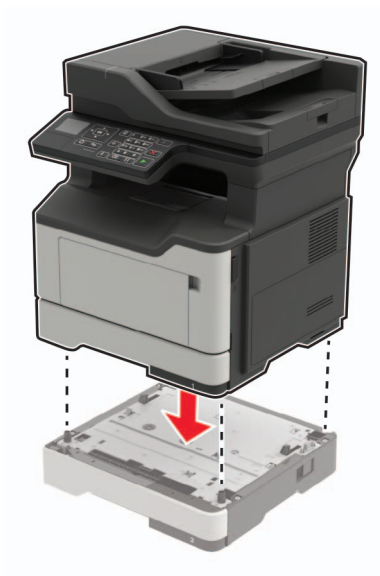

5 Sluit het netsnoer aan op de printer en vervolgens op een stopcontact.

⚠ LET OP: RISICO OP LETSEL: Om het risico op elektrische schokken of brand te voorkomen, moet u het netsnoer rechtstreeks aansluiten op een geaard stopcontact dat zich dicht in de buurt van het product bevindt en dat gemakkelijk toegankelijk is.

6 Zet de printer aan.

Voeg de lade toe in het printerstuurprogramma om deze beschikbaar te maken voor afdruktaken. Zie ['Beschikbare opties van het printerstuurprogramma toevoegen' op pagina 190](#) voor meer informatie.

Software

Ondersteunde besturingssystemen

U kunt de software-cd gebruiken om de printersoftware te installeren voor de volgende besturingssystemen:

- Windows 10
- Windows 8.1
- Windows Server 2012 R2
- Windows Server 2012
- Windows 7 SP1
- Windows Server 2008 R2 SP1
- Windows Server 2008 SP2

- Windows Vista SP2
- Mac OS X 10.7 of hoger
- Red Hat Enterprise Linux WS
- openSUSE Linux
- SUSE Linux Enterprise Server
- Debian GNU/Linux
- Ubuntu
- Fedora
- IBM AIX
- Oracle Solaris SPARC
- Oracle Solaris x86

Opmerkingen:

- De stuurprogramma's en hulpprogramma's van de printer worden ondersteund voor 32-bits en 64-bits versies van Windows-besturingssystemen.
- Voor stuurprogramma's en hulpprogramma's die compatibel zijn met Mac OS X versie 10.6 of lager en voor specifieke ondersteunde Linux- of UNIX-besturingssysteemversies gaat u naar <http://support.lexmark.com>.
- Als u meer wilt weten over softwarecompatibiliteit met alle andere besturingssystemen, kunt u contact opnemen met de klantenondersteuning.

De printersoftware installeren

- 1 Verkrijg een exemplaar van het software-installatiepakket.
 - Vanaf de software-cd die bij uw printer is geleverd.
 - Ga naar <http://support.lexmark.com> en selecteer vervolgens uw printer en besturingssysteem.
- 2 Voer het installatieprogramma uit en volg de instructies op het beeldscherm van de computer.
- 3 Voor Macintosh-gebruikers: voeg de printer toe.

Opmerking: Noteer het IP-adres van de printer uit het gedeelte TCP/IP van het menu Netwerk/poorten.

Beschikbare opties van het printerstuurprogramma toevoegen

Voor Windows-gebruikers

- 1 Open de printermap.
- 2 Selecteer de printer die u wilt bijwerken, en voer dan een van de volgende handelingen uit:
 - Voor Windows 7 of latere versies, kies **Printereigenschappen**.
 - Voor eerdere versies, kies **Eigenschappen**.
- 3 Navigeer naar het tabblad Configuratie en selecteer vervolgens **Nu bijwerken - Printer vragen**.
- 4 Pas de wijzigingen toe.

Voor Macintosh-gebruikers

- 1 Navigeer via Systeemvoorkeuren in het Apple-menu naar uw printer en selecteer vervolgens **Opties en benodigheden**.
- 2 Navigeer naar de lijst met hardwareopties en voeg vervolgens eventuele geïnstalleerde opties toe.
- 3 Pas de wijzigingen toe.

Firmware

Een configuratiebestand exporteren of importeren

U kunt de configuratie-instellingen van uw printer naar een tekstbestand exporteren en dit bestand vervolgens importeren om de instellingen toe te passen op andere printers.

- 1 Open een webbrowser en typ het IP-adres van de printer in de adresbalk.

Opmerkingen:

- Controleer het IP-adres van de printer op het startscherm van de printer. Het IP-adres bestaat uit vier sets met cijfers gescheiden door punten: 123.123.123.123.
- Als u een proxyserver gebruikt, moet u deze tijdelijk uitschakelen zodat de webpagina correct kan worden geladen.

- 2 Exporteer of importeer een configuratiebestand voor een of meer toepassingen.

Voor één toepassing

- a Klik in de Embedded Web Server op **Apps** > de toepassing die u wilt > **Configureren**.
- b Klik op **Exporteren** of **Importeren**.

Voor meerdere toepassingen

- a Klik in Embedded Web Server op **Configuratie voor exporteren** of **Configuratie voor importeren**.
- b Volg de aanwijzingen op het scherm.

Firmware bijwerken

Sommige toepassingen vereisen een minimaal niveau van de apparaatfirmware om het apparaat goed te laten werken.

Neem contact op met uw Lexmark-leverancier voor meer informatie over het bijwerken van de apparaatfirmware.

- 1 Klik in de Embedded Web Server op **Instellingen** > **Apparaat** > **Firmware bijwerken**.
- 2 Blader naar het gewenste flash-bestand.
- 3 Pas de wijzigingen toe.

Kennisgevingen

Productinformatie

Productnaam:

MB2338adw; Lexmark MX321adn, MX321adw

Apparaattype:

7017

Model(len):

276, 278

Informatie over deze editie

April 2018

De volgende alinea is niet van toepassing op landen waar de voorwaarden strijdig zijn met de nationale wetgeving: LEXMARK INTERNATIONAL, INC., LEVERT DEZE PUBLICATIE ALS ZODANIG ZONDER ENIGE VORM VAN GARANTIE, NOCH IMPLICIET, NOCH EXPLICIET, INCLUSIEF MAAR NIET BEPERKT TOT DE IMPLICIETE GARANTIES VAN VERHANDELBAARHEID OF GESCHIKTHEID VOOR EEN BEPAALD DOEL. In sommige rechtsgebieden is afwijzing van expliciete of impliciete garanties bij bepaalde transacties niet toegestaan, het is daarom mogelijk dat deze verklaring niet op u van toepassing is.

Deze publicatie kan technische onjuistheden of typografische fouten bevatten. De informatie in deze publicatie wordt regelmatig herzien, wijzigingen zullen in latere uitgaven worden opgenomen. De producten of programma's die worden beschreven, kunnen te allen tijde worden verbeterd of gewijzigd.

Verwijzingen in deze publicatie naar producten, programma's of diensten houden niet in dat de fabrikant deze producten op de markt wil brengen in alle landen waar de fabrikant actief is. Een verwijzing naar een product, programma of dienst betekent niet dat alleen dat product, dat programma of die dienst kan worden gebruikt. In plaats daarvan kunnen alle functioneel gelijkwaardige producten, programma's of diensten, waarmee geen inbreuk wordt gemaakt op bestaande intellectuele eigendomsrechten, worden gebruikt. De gebruiker is verantwoordelijk voor de evaluatie en controle van de werking in combinatie met andere producten, programma's of diensten, met uitzondering van de producten, programma's of diensten die door de fabrikant zijn aangegeven.

Ga naar <http://support.lexmark.com> voor technische ondersteuning van Lexmark.

Ga naar www.lexmark.com voor informatie over supplies en downloads.

© 2018 Lexmark International, Inc.

Alle rechten voorbehouden.

Handelsmerken

Lexmark, het Lexmark-logo en MarkNet zijn handelsmerken of geregistreerde handelsmerken van Lexmark International, Inc., gedeponeed in de Verenigde Staten en/of andere landen.

Google Cloud Print en Google Chrome zijn handelsmerken van Google Inc.

Macintosh, het Mac-logo en Safari zijn handelsmerken van Apple Inc.

Microsoft, Windows en Internet Explorer zijn geregistreerde handelsmerken of handelsmerken van de Microsoft-bedrijvengroep in de Verenigde Staten en andere landen.

Mopria®, het Mopria®-logo en het Mopria® Alliance-logo zijn geregistreerde handelsmerken en servicemerken van Mopria Alliance, Inc. in de Verenigde Staten en andere landen. Ongeautoriseerd gebruik is streng verboden.

PCL® is een geregistreerd handelsmerk van Hewlett-Packard Company. PCL is een aanduiding van Hewlett-Packard Company voor een verzameling printeropdrachten (printertaal) en -functies in haar producten. Deze printer is ontworpen om ondersteuning te bieden voor de PCL-taal. De printer herkent PCL-opdrachten die in diverse toepassingen worden gebruikt en emuleert de functies die met deze opdrachten overeenkomen.

PostScript is een gedeponeed handelsmerk van Adobe Systems Incorporated in de Verenigde Staten en andere landen.

Andere handelsmerken zijn eigendom van hun respectieve houders.

AirPrint en het logo van AirPrint zijn handelsmerken van Apple, Inc.

Licentiemeldingen

U kunt alle licentiemeldingen behorende bij dit product lezen vanaf de cd:\KENNISGEVINGEN directory van de installatiesoftware-cd.

Geluidsniveaus

De volgende metingen zijn uitgevoerd conform ISO 7779 en gerapporteerd conform ISO 9296.

Opmerking: sommige modi zijn wellicht niet van toepassing op uw product.

Geluidsdruk gemiddeld 1 m, dBA	
Bezig met afdrukken van	Enkelzijdig: 54; dubbelzijdig: 53
Bezig met scannen	54
Bezig met kopiëren	54
Gereed	14

Waarden kunnen gewijzigd worden. Ga naar www.lexmark.com voor de huidige waarden.

AEEA-richtlijn (Afgedankte elektrische en elektronische apparatuur)



Het WEEE-logo geeft aan dat er specifieke recyclingprogramma's en -procedures gelden voor elektronische producten in de landen van de Europese Unie. Wij verzoeken u onze producten te recyclen.

Bij verdere vragen over mogelijkheden tot recyclen kunt u de website van Lexmark bezoeken op www.lexmark.com voor het telefoonnummer van uw plaatselijke leverancier.

Verwijdering van het product

Gooi de printer of onderdelen niet weg met het huishoudelijke afval. Neem contact op met uw gemeente voor mogelijkheden voor afvoer en recycling.

Kennisgeving over gevoeligheid voor statische elektriciteit

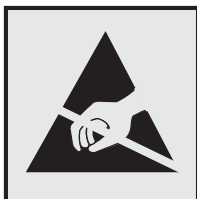

dit symbool duidt onderdelen aan die gevoelig zijn voor ontlading van statische elektriciteit. Raak onderdelen in de gebieden bij deze symbolen alleen aan nadat u eerst een metalen oppervlak buiten het gebied met het symbool heeft aangeraakt.

ENERGY STAR

Alle Lexmark-producten met het ENERGY STAR-logo op het product of op een beginscherm zijn gecertificeerd conform de ENERGY STAR-vereisten van EPA, als de configuratie zoals die is ingesteld door Lexmark nog van toepassing is.



Temperatuurinformatie

Omgevingstemperatuur	10 tot 32°C
Temperatuur voor vervoer	-20 tot 40 °C
Temperatuur voor opslag en relatieve vochtigheid	0 tot 40 °C 8 tot 80% RH

Laserinformatie

De printer is in de Verenigde Staten gecertificeerd als een product dat voldoet aan de vereisten van DHHS 21 CFR hoofdstuk 1, paragraaf J voor laserproducten van klasse I (1). Elders is de printer gecertificeerd als een laserproduct van klasse I dat voldoet aan de vereisten van IEC 60825-1: 2014.

Laserproducten van klasse I worden geacht geen gevaar op te leveren. De printer bevat intern een laser van klasse IIIb (3b) AlGaInP met een nominaal vermogen van 15 milliwatt in een golflengtebereik van 650-670 nanometer in een niet-buikbare printkopenheid. Het lasersysteem en de printer zijn zodanig ontworpen dat gebruikers nooit blootstaan aan laserstraling die hoger is dan het toegestane niveau voor klasse I-apparaten, tijdens normaal gebruik, onderhoudswerkzaamheden door de gebruiker of voorgeschreven servicewerkzaamheden.

Etiket met veiligheidsinformatie over de laser

Het etiket met veiligheidsinformatie kan als volgt op de printer zijn aangebracht:

GEVAAR - Onzichtbare laserstraling wanneer cartridges worden verwijderd en een vergrendeling wordt genegeerd. Voorkom blootstelling aan de laser.

PERIGO - Radiação a laser invisível será liberada se os cartuchos forem removidos e o lacre rompido. Evite a exposição aos feixes de laser.

Opasnost - Nevidljivo lasersko zračenje kada su kasete uklonjene i poništena sigurnosna veza. Izbjegavati izlaganje zracima.

NEBEZPEČÍ - Když jsou vyjmuty kazety a je odblokována pojistka, ze zařízení je vysíláno neviditelné laserové záření. Nevystavujte se působení laserového paprsku.

FARE - Usynlig laserstråling, når patroner fjernes, og spærreanordningen er slået fra. Undgå at blive udsat for laserstrålen.

GEVAAR - Onzichtbare laserstraling wanneer cartridges worden verwijderd en een vergrendeling wordt genegeerd. Voorkom blootstelling aan de laser.

DANGER - Rayonnements laser invisibles lors du retrait des cartouches et du déverrouillage des loquets. Eviter toute exposition au rayon laser.

VAARA - Näkymätöntä lasersäteilyä on varottava, kun värikasetit on poistettu ja lukitus on auki. Vältä lasersäteelle altistumista.

GEFAHR - Unsichtbare Laserstrahlung beim Herausnehmen von Druckkassetten und offener Sicherheitssperre. Lasersstrahl meiden.

ΚΙΝΔΥΝΟΣ - Έκλυση αόρατης ακτινοβολίας laser κατά την αφαίρεση των κασετών και την απασφάλιση της μανδάλωσης. Αποφεύγετε την έκθεση στην ακτινοβολία laser.

VESZÉLY – Nem látható lézersugárzás fordulhat elő a patronok eltávolításakor és a zárószervezet felbontásakor. Kerülje a lézersugárnak való kitettséget.

PERICOLO - Emissione di radiazioni laser invisibili durante la rimozione delle cartucce e del blocco. Evitare l'esposizione al raggio laser.

FARE – Usynlig laserstråling når kassetene tas ut og sperren er satt ut av spill. Unngå eksponering for laserstrålen.

NIEBEZPIECZEŃSTWO - niewidzialne promieniowanie laserowe podczas usuwania kaset i blokady. Należy unikać naświetlenia promieniem lasera.

ОПАСНО! Невидимое лазерное излучение при извлеченных картриджах и снятии блокировки. Избегайте воздействия лазерных лучей.

Pozor – Nebezpečnostvo neviditeľného laserového žiarenia pri odobratých kazetách a odblokovanej poistke. Nevystavujte sa lúčom.

PELIGRO: Se producen radiaciones láser invisibles al extraer los cartuchos con el interbloqueo desactivado. Evite la exposición al haz de láser.

FARA – Osynlig laserstråling när patroner tas ur och spärrmekanismen är upphävd. Undvik exponering för laserstrålen.

危険 - 当移除碳粉盒及互锁失效时会产生看不见的激光辐射, 请避免暴露在激光光束下。

危険 - 移除碳粉匣與安全連鎖開關失效時會產生看不見的雷射輻射。請避免暴露在雷射光束下。

危険 - カートリッジが取り外され、内部ロックが無効になると、見えないレーザー光が放射されます。このレーザー光に当たらないようにしてください。

Energieverbruik

Stroomverbruik van het product

In de volgende tabel worden de eigenschappen voor het energieverbruik van de printer beschreven.

Opmerking: sommige modi zijn wellicht niet van toepassing op uw product.

Modus	Beschrijving	Stroomverbruik (Watt)
Bezig met afdrukken van	Er worden papieren kopieën van elektronische invoer gemaakt met het product.	Enkelzijdig: 520; dubbelzijdig: 325
Kopiëren	Er worden papieren kopieën van papieren originelen gemaakt met het product.	550
Scannen	Er worden papieren originelen gescand met het product.	14,5
Gereed	Het product wacht op een afdruktaak.	10,5
Slaapstand	De normale spaarstand van het apparaat is geactiveerd.	2,1
Sluimerstand	De optimale spaarstand van het apparaat is geactiveerd.	0,1
Uit	Het product is aangesloten op een stopcontact, maar het apparaat is uitgeschakeld.	0,1

De niveaus betreffende energieverbruik die in de vorige tabel staan geven metingen aan van gemiddelde tijden. Onmiddellijke energieafnames kunnen substantieel hoger zijn dan het gemiddelde.

Waarden kunnen gewijzigd worden. Ga naar www.lexmark.com voor de huidige waarden.

Slaapstand

Dit product heeft een energiebesparende modus die *slaapstand* wordt genoemd. In de slaapstand wordt energie bespaard door het stroomverbruik te verlagen tijdens langere perioden waarin het apparaat niet actief is. De slaapstand wordt automatisch ingeschakeld wanneer het product gedurende een vooraf ingestelde periode (*time-out voor slaapstand*) niet wordt gebruikt.

Standaardinstelling voor de time-out voor slaapstand van dit product (in minuten): 15

U kunt de time-out voor de slaapstand via de configuratiemenu's instellen tussen 1 minuut en 120 minuten. Als u de time-out voor de slaapstand instelt op een lage waarde, vermindert het energieverbruik, maar kan de responstijd van het product toenemen. Als u de time-out voor de slaapstand instelt op een hoge waarde, reageert de printer snel, maar wordt meer energie verbruikt.

Sluimerstand

Dit product heeft een modus waarin het zeer weinig energie verbruikt die *sluimerstand* wordt genoemd. Als de sluimerstand van de printer actief is, worden de overige systemen en apparaten op veilige wijze uitgeschakeld.

U kunt met de volgende methoden de sluimerstand inschakelen:

- Met de time-out voor de sluimerstand
- Met de planning voor de stroomstand

De standaard sluimerstand time-out voor dit product in alle landen of regio's	3 dagen
-------------------------------------------------------------------------------	---------

U kunt de tijdsperiode die de printer wacht voordat de sluimerstand wordt ingeschakeld nadat een taak is afgedrukt, instellen tussen één uur en één maand.

Printer is uitgeschakeld

Als dit product een stand heeft waarin het is uitgeschakeld maar er nog steeds een kleine hoeveelheid energie wordt verbruikt en u wilt het stroomverbruik van het product volledig stoppen, moet u de stekker van het product uit het stopcontact trekken.

Totaal energieverbruik

Het is soms handig om het totale energieverbruik van het product te berekenen. Aangezien het stroomverbruik wordt aangegeven in watt, moet het stroomverbruik worden vermenigvuldigd met de tijd dat elke stand actief is op het product. Zo kunt u het energieverbruik berekenen. Het totale energieverbruik van het product is de som van het energieverbruik voor alle standen.

Kennisgevingen over regelgeving met betrekking tot terminalapparatuur voor telecommunicatie

Dit gedeelte bevat informatie over de regelgeving voor producten met de analoge faxfunctie:

Lexmark gereguleerd type-/modelnummer:

LEX-M14-002

Kennisgevingen over regelgevingen voor draadloze producten

Dit gedeelte bevat informatie over regelgeving die alleen van toepassing is op draadloze modellen.

Als u twijfelt of uw model een draadloos model is, gaat u naar <http://support.lexmark.com>.

Kennisgeving over modulaire componenten

Dit product kan een of meer van de volgende modulaire componenten bevatten:

Lexmark gereguleerd type/LEX-M01-005; FCC ID: IYLLEXM01005; Industry Canada IC: 2376A-M01005

Blootstelling aan hoogfrequentie-energie

De hoeveelheid hoogfrequentie-energie die door dit draadloze apparaat wordt uitgestraald, ligt ver onder de limieten voor hoogfrequentie-energie die zijn vastgesteld door de FCC en andere regelgevende instanties. Er moet minimaal 20 cm (8 inch) ruimte tussen de antenne en eventuele personen zijn om te voldoen aan de vereisten voor hoogfrequentie-energie van de FCC en andere regelgevende instanties.

Voorschriften van de Europese Gemeenschap (EG)

Dit product voldoet aan de veiligheidsvoorschriften van richtlijnen 2014/30/EU, 2014/35/EU, 2009/125/EC en 2011/65/EU van de Raad van de Europese Gemeenschap aangaande het harmoniseren van de wetten van de Lidstaten met betrekking tot elektromagnetische compatibiliteit en veiligheid van elektrische apparatuur die is ontworpen voor gebruik binnen bepaalde voltagegrenzen, de energiezuinigheid van producten die energie verbruiken en de beperking van het gebruik van bepaalde gevaarlijke stoffen in elektrische en elektronische apparatuur.

De fabrikant van dit product is: Lexmark International, Inc., 740 West New Circle Road, Lexington, KY, 40550, Verenigde Staten. De erkende vertegenwoordiger is: Lexmark International Technology Hungária Kft., 8 Lechner Ödön fasor, Millennium Tower III, 1095 Boedapest HONGARIJE. Een verklaring van conformiteit met de vereisten van de voorschriften is op verzoek verkrijgbaar via de erkende vertegenwoordiger of www.lexmark.com/en_us/about/regulatory-compliance/european-union-declaration-of-conformity.html.

Dit product voldoet aan de eisen van EN55022 en EN55032 met betrekking tot klasse B-producten en de veiligheidsvoorschriften van EN 60950-1 of EN 62368-1.

Voorschriften van de Europese Gemeenschap (EG)

Dit product voldoet aan de veiligheidsvoorschriften van richtlijn 2014/53/EU van de Raad van de Europese Gemeenschap aangaande de onderlinge aanpassing van de wetten van de Lidstaten met betrekking tot radioapparatuur.

De fabrikant van dit product is: Lexmark International, Inc., 740 West New Circle Road, Lexington, KY, 40550, Verenigde Staten. De erkende vertegenwoordiger is: Lexmark International Technology Hungária Kft., 8 Lechner Ödön fasor, Millennium Tower III, 1095 Boedapest HONGARIJE. Een verklaring van conformiteit met de vereisten van de voorschriften is op verzoek verkrijgbaar via de erkende vertegenwoordiger of www.lexmark.com/en_us/about/regulatory-compliance/european-union-declaration-of-conformity.html.

Het CE-teken geeft aan dat een apparaat voldoet aan de veiligheidsvoorschriften:



Beperkingen

Deze radioapparatuur mag alleen binnenshuis worden gebruikt. Gebruik buitenshuis is toegestaan. Deze beperking geldt voor alle landen die in de onderstaande tabel worden vermeld:



Oostenrijk	België	Bulgarije	Zwitserland	Cyprus	Tsjechië	Duitsland	Denemarken	Estland
Griekenland	Spanje	Finland	Frankrijk	Kroatië	Hongarije	Ierland	IJsland	Italië
Liechtenstein	Litouwen	Luxemburg	Letland	Malta	Nederland	Noorwegen	Polen	Portugal
Roemenië	Zweden	Slovenië	Slowakije	Turkije	Verenigd Koninkrijk			

EU-verklaring inzake operationele frequentiebanden voor radiogolven en het maximale radiofrequentievermogen

Dit radioproduct zendt uit in de 2,4 GHz band (2,412 - 2,472 GHz in de EU) of 5 GHz band (5,15-5,35, 5,47-5,725 GHz in de EU). Het maximale EIRP-zendvermogen, inclusief antenneversterking, is ≤ 20 dBm voor beide frequentiebanden.

Index

A

aanpassen
 ADI-registratie 181
 scannerregistratie 181
 aanpassen, tonerintensiteit 170
 aansluiten, kabels 13
 aansluiten, printer
 op een draadloos netwerk 104
 adapterstekker 33
 afdrukken
 lijst met lettertypen
 afdrukken 24
 Pagina Menu-instellingen 101
 testpagina's kwaliteit 101
 vanaf een computer 23
 vanaf een mobiel apparaat 24
 afdrukken vanaf een
 computer 23
 afdrukken, lijst met voorbeelden
 van lettertypen 24
 afdrukken, problemen oplossen
 afdrukken verloopt
 langzaam 168
 afdruktaken worden niet
 afgedrukt 169
 envelop wordt dichtgeplakt
 tijdens afdrukken 140
 gesorteerd afdrukken werkt
 niet 141
 laden koppelen lukt niet 141
 onjuiste marges 150
 papier loopt regelmatig
 vast 142
 taak wordt afgedrukt op het
 verkeerde papier 171
 taak wordt afgedrukt vanuit de
 verkeerde lade 171
 vastgelopen pagina's worden
 niet opnieuw afgedrukt 143
 vertrouwelijke en andere taken
 in de wachtrij worden niet
 afgedrukt 167
 afdrukkwaliteit, problemen
 oplossen
 afgekapt tekst of
 afbeeldingen 159
 donkere afdruk 144
 gekruild papier 155

gevouwen of gekreukeld
 papier 147
 grijze achtergrond op
 afdrukken 148
 herhaalde storingen 157
 horizontale lichte strepen 150
 lege of witte pagina's 143
 lichte afdruk 151
 nauwkeurige details worden
 niet correct afgedrukt 146
 toner laat gemakkelijk los 161
 verticale donkere lijnen of
 strepen 163
 verticale donkere strepen 162
 verticale donkere strepen met
 ontbrekende afdruk 164
 verticale lichte strepen 165
 Verticale witte strepen 166
 vervormde of scheve
 afdruk 156
 vlekkerige afdruk en
 stippen 154
 volledig zwarte pagina's 158
 afdruktaken niet afgedrukt 169
 AirPrint
 gebruiken 24
 antwoordapparaat
 instellen 31

B

bedieningspaneel
 gebruiken 14
 bedieningspaneel gebruiken 14
 beeldverwerkingseenheid
 bestellen 109
 vervangen 112
 bestellen
 beeldverwerkingseenheid 109
 tonercartridge 108
 besturingssystemen
 ondersteund 189
 beveiligingssleuf
 zoeken 102
 bijwerken, firmware
 flash-bestand 191
 blokkeren van ongewenste
 faxen 38

bovenste
 installeren 188
 laden 16
 briefhoofd
 kopiëren op 25

C

configureren, e-
 mailinstellingen 28
 configureren, meldingen over
 supplies 109
 configureren, zomertijd 36
 contact opnemen met de
 klantenondersteuning 182
 controleren, status van
 onderdelen en supplies 108
 controllerkaart
 toegang 183

D

datum en tijd
 faxinstellingen 36
 de beveiligingssleuf vinden 102
 de scanner reinigen 101, 106
 de USB-poort activeren 137
 documenten afdrukken
 vanaf een computer 23
 vanaf een mobiel apparaat 23
 draadloos netwerk
 printer aansluiten op 104
 Wi-Fi Protected Setup 104
 draadloos netwerk
 gebruiken 104
 Draadloos, menu 84
 dubbelzijdig kopiëren 25

E

e-mailfunctie instellen 28
 e-mail
 instellen 28
 snelkoppeling maken 29
 e-mail verzenden
 configureren, e-
 mailinstellingen 28
 met behulp van het
 adresboek 28
 met de printer 28

snelkoppelingsnummer
gebruiken 28

Eco-modus
configureren 121

een configuratiebestand
exporteren
met de Embedded Web
Server 191

een configuratiebestand
importeren
met de Embedded Web
Server 191

een e-mail verzenden 28

een fax plannen 37

emissiekennisgevingen 193, 198

energiebesparingsmodi
configureren 121

Ethernet-menu 87

Ethernetpoort 13

F

fax-belsignaal instellen 35

faxberichten
de datum en tijd instellen 36

faxen
belsignaal instellen 35
blokkeren van ongewenste
faxen 38
faxen doorsturen 39
faxen in wachtrij 39
faxlog bekijken 38
instellen 30
intensiteit aanpassen 38
resolutie wijzigen 38
snelkoppeling maken 37

faxen doorsturen 39

faxen in wachtrij 39

faxen, problemen oplossen
kan geen faxen ontvangen 175
kan geen faxen verzenden 174
kan geen faxen verzenden of
ontvangen 172
ontvangen fax heeft een slechte
afdrukkwaliteit 176

faxinstellingen
land- of regio specifieke
installatie 33
standaardtelefoonverbinding 31

faxintensiteit aanpassen 38

faxlog
bekijken 38

faxpoort 13

faxresolutie
wijzigen 38

FCC-kennisgevingen 198

firmware
bijwerken 191

foto's
kopiëren 25

foto's kopiëren 25

FTP-adres
snelkoppelingen maken 40

FTP-server, scannen naar
bedieningspaneel
gebruiken 40

G

gebruiken
officiële Lexmark-
onderdelen 108
officiële Lexmark-supplies 108

gebruiksteller van supplies
opnieuw instellen 139

gebruiksteller van supplies
opnieuw instellen 139

geheugen van de vaste schijf van
de printer 103

geheugenkaart
installeren 185

gekreukeld papier 147

geluidsniveaus 193

gevouwen papier 147

Google Cloud Print
gebruiken 23

grijprolmechanisme
vervangen 116

grijprolmechanisme
vervangen 116

H

hardwareopties
bovenste 188

hardwareopties toevoegen
printerstuurprogramma 190

herstellen, fabriekswaarden 103

het Wi-Fi-netwerk
uitschakelen 105

I

indicatielampje
informatie over de status 14

informatie over de printer
zoeken 9

installeren, geheugenkaart 185

installeren, printersoftware 190

instellen, envelopformaat 16

instellen, fax
land- of regio specifieke
installatie 33
standaardtelefoonverbinding 31

instellen, faxfunctie 30

instellen, kartonformaat 16

instellen, labelformaat 16

Instellingen voor Universal
papier
configureren 16

instellingen voor Universal papier
configureren 16

interne opties
flashcode 183
geheugenkaart 185
installeren 186
lettertypenkaarten 183

interne opties toevoegen
printerstuurprogramma 190

K

kabels
Ethernet 13
USB 13

kan Embedded Web Server niet
openen 136

kennisgeving van
vluchtigheid 103

kennisgevingen 193, 194, 196,
197, 198

klantenondersteuning
contact opnemen 182

kopieën maken 25

kopiëren
op beide zijden van het
papier 25
snelkoppeling maken 27

kopiëren op briefhoofdpapier 25

kopiëren op verschillende
papierformaten 25

kopiëren, problemen oplossen
de scannerfunctie reageert
niet 180

klep scannereenheid sluit
niet 179

niet-volledige kopieën van
documenten of foto's 177

slechte kwaliteit van
kopieën 178

koppelen van invoerladen 19

L

laden

multifunctionele invoer 18
 laden ontkoppelen 19
 lampje aan-uitknop
 informatie over de status 14

lege pagina's 143

Lexmark Mobile Print
 gebruiken 23

lijst met lettertypen afdrukken
 afdrukken 24

LINE-poort 13

locatie papierstoring
 bepalen 125

M

maken, een e-
 mailsnelkoppeling 29

maken, kopieersnelkoppeling 27

maken, snelkoppeling voor
 faxbestemming 37

Materiaalsoorten-menu 60

meer informatie over de
 printer 9

meerdere pagina's kopiëren 26

meerdere pagina's op één vel
 kopiëren 26

menu

802.1x 91
 Aangepaste scanformaten 59
 Aanmeldbeperkingen 97
 Afbeelding 57
 Afdrukken 99
 Algemene faxinstellingen 63
 Apparaat 99
 Berichten 43
 Configuratiemenu 46
 Diversen 99
 E-mailconfiguratie 72
 Energiebeheer 44
 Ethernet 87
 Extern bedieningspaneel 43
 Fabrieksinstellingen
 herstellen 46
 Faxen 100
 Faxloginstellingen 71
 Faxmodus 63
 Faxontvangstinstellingen 68
 Faxverzendinginstellingen 65

Faxvoorblad 70

FTP instellen 79

Google Cloud Print 93

HTML 57

HTTP/FTP-instellingen 92

Indeling 50

Informatie verzonden naar
 Lexmark 46

Instellen 51

Instellingen beveiligd
 afdrukken 97

IPSec 90

Kwaliteit 52

Ladeconfiguratie 58

LDAP-instellingen
 oplossingen 98

Logbestand

beveiligingscontrole 95

LPD-configuratie 91

Luidsprekerinstellingen 71

Materiaalsoorten Types 60

Mobiele services beheren 98

Netwerk 100

Netwerkoverzicht 83

Oud apparaat wissen 49

Over deze printer 50

Pagina Menu-instellingen 99

PCL 55

PDF 54

PostScript 54

Preferences (Favorieten) 42

Problemen oplossen 101

Snelkoppelingen 100

SNMP 89

Standaardinstellingen e-mail 73

Standaardkopieerinstellingen
 60

Taakadministratie 53

TCP/IP 88

ThinPrint 93

Universal-instelling 59

USB 93

Webkopp. instellen 78

Wi-Fi Direct 94

XPS 54

Zichtbare pictogrammen op het
 beginscherm 50

Menu Help 100

Menu HTTP-/FTP-instellingen 92

Menu Oud apparaat wissen 49

Menu-overzicht 41

menu's

Draadloos 84

methode met drukknop 104

milieu-instellingen 121

mobiel apparaat

afdrukken vanuit 23, 24

Mopria Print Service

gebruiken 23

multifunctionele invoer

laden 18

N

naar een FTP-server scannen

bedieningspaneel

gebruiken 40

netwerkconfiguratiepagina

afdrukken 137

niet-vluchtig geheugen 103

wissen 102

O

ondersteunde

besturingssystemen 189

ondersteunde

papierformaten 20

ondersteunde

papiergewichten 22

ondersteunde papiersoorten 21

opnieuw instellen

gebruiksteller van supplies 139

oppakbanden

vervangen 114

oppakbanden vervangen 114

optionele kaart

installeren 186

optionele kaart installeren 186

P

Pagina Menu-instellingen

afdrukken 101

papier besparen 26

Papier vast in klep A 126

papier vastgelopen in

achterklep 130

papier vastgelopen in de

automatische

documentinvoer 134

papier vastgelopen in de

duplexeenheid 132

papier vastgelopen in de

multifunctionele invoer 133

- papier vastgelopen in laden 133
 - papier vastgelopen, verhelpen
 - bovenste 133
 - in de achterklep 130
 - in de automatische documentinvoer 134
 - in de duplexeenheid 132
 - in de multifunctionele invoer 133
 - papierstoringen
 - voorkomen 124
 - papierstoringen verhelpen
 - bovenste 133
 - in de automatische documentinvoer 134
 - in de duplexeenheid 132
 - in de multifunctionele invoer 133
 - in de standaarduitvoerlande 131
 - pincode, methode 104
 - plaats voor de printer bepalen 10
 - plaatsen, enveloppen
 - in de multifunctionele invoer 18
 - printer
 - locatie selecteren 10
 - minimale installatieruimte 10
 - vervoeren 121
 - printer reageert niet 170
 - printer reinigen 105
 - printer vervoeren 121
 - printerberichten
 - Supply van een ander merk dan Lexmark 139
 - Vervang cartridge, printerregio onjuist 139
 - printerconfiguraties 12
 - printergeheugen beveiligen 103
 - printergeheugen wissen 102, 103
 - printerinstellingen
 - fabriekswaarden herstellen 103
 - printerinstellingen terugzetten naar de standaardinstellingen 103
 - printermenu's 41
 - printeronderdelen
 - status controleren 108
 - printeropties, problemen oplossen
 - interne optie niet gedetecteerd 138
 - printerpoorten 13
 - printersoftware installeren 190
 - printerstatus 14
 - printerstuurprogramma
 - hardwareopties toevoegen 190
 - probleem met scankwaliteit 178
 - problemen oplossen
 - kan Embedded Web Server niet openen 136
 - printer reageert niet 170
 - problemen oplossen, afdrukken
 - afdrukken verloopt langzaam 168
 - afdruktaken worden niet afgedrukt 169
 - envelop wordt dichtgeplakt tijdens afdrukken 140
 - gesorteerd afdrukken werkt niet 141
 - laden koppelen lukt niet 141
 - onjuiste marges 150
 - papier loopt regelmatig vast 142
 - taak wordt afgedrukt op het verkeerde papier 171
 - taak wordt afgedrukt vanuit de verkeerde lade 171
 - vastgelopen pagina's worden niet opnieuw afgedrukt 143
 - vertrouwelijke en andere taken in de wachtrij worden niet afgedrukt 167
 - problemen oplossen, afdrukkwaliteit
 - afgekapte tekst of afbeeldingen 159
 - donkere afdruk 144
 - gekruld papier 155
 - gevouwen of gekreukeld papier 147
 - grijze achtergrond op afdrukken 148
 - herhaalde storingen 157
 - horizontale lichte strepen 150
 - lege of witte pagina's 143
 - lichte afdruk 151
 - nauwkeurige details worden niet correct afgedrukt 146
 - toner laat gemakkelijk los 161
 - verticale donkere lijnen of strepen 163
 - verticale donkere strepen 162
 - verticale donkere strepen met ontbrekende afdruk 164
 - verticale lichte strepen 165
 - Verticale witte strepen 166
 - vervormde of scheve afdruk 156
 - vlekkerige afdruk en stippen 154
 - volledig zwarte pagina's 158
 - problemen oplossen, faxen
 - kan geen faxen ontvangen 175
 - kan geen faxen verzenden 174
 - kan geen faxen verzenden of ontvangen 172
 - ontvangen fax heeft een slechte afdrukkwaliteit 176
 - problemen oplossen, kopiëren
 - de scannerfunctie reageert niet 180
 - klep scannereenheid sluit niet 179
 - niet-volledige kopieën van documenten of foto's 177
 - slechte kwaliteit van kopieën 178
 - problemen oplossen, printeropties
 - interne optie niet gedetecteerd 138
 - problemen oplossen, scannen
 - de scannerfunctie reageert niet 180
 - kan niet vanaf een computer scannen 177
 - klep scannereenheid sluit niet 179
 - niet-volledige kopieën van documenten of foto's 177
 - scantaak mislukt 179
 - slechte kwaliteit van kopieën 178
 - verticale donkere strepen op de uitvoer bij het scannen vanaf de ADF 178
- ## R
- recycling
 - Lexmark
 - verpakkingsmateriaal 122
 - Lexmark-producten 122
 - tonercartridges 122
 - reinigen
 - binnenkant van de printer 105
 - buitenkant van de printer 105

RJ11-adapter 33

S

scannen

naar een FTP-server 40

scannen, problemen oplossen
de computer loopt vast tijdens
het scannen 180

de scannerfunctie reageert
niet 180

kan niet vanaf een computer
scannen 177

klep scannereenheid sluit
niet 179

niet-volledige kopieën van
documenten of foto's 177

scannen duurt te lang 180

scantaak mislukt 179

slechte kwaliteit van
kopieën 178

verticale donkere strepen op de
uitvoer bij het scannen vanaf
de ADF 178

scanner

reinigen 106

scheidingsvellen invoegen

tussen exemplaren

kopiëren 26

scheve afdruk 156

Slaapstand

configureren 121

Sluimerstand

configureren 121

snelkoppeling maken

e-mail 29

faxbestemming 37

kopiëren 27

snelkoppelingen maken

FTP-adres 40

sorteren

kopiëren 26

speciaal papier

instellen, papierformaat 16

instellen, papiersoort 16

status van de

printerconnectiviteit

controleren 137

stippen op afdrukken 154

storing verhelpen

in klep A 126

storingslocaties bepalen 125

supplies

status controleren 108

zuinig omgaan 122

supplies, meldingen

configureren 109

Supply van een ander merk dan

Lexmark 139

T

toegang krijgen tot de
controllerkaart 183

tonercartridge

bestellen 108

vervangen 110

tonercartridges

recycling 122

tonerintensiteit

aanpassen 170

U

USB-poort 13

inschakelen 137

V

vastgelopen pagina's opnieuw
afdrukken 143

veiligheidsinformatie 7, 8

verbinding maken met een

draadloos netwerk

methode met drukknop

gebruiken 104

methode met pincode

gebruiken 104

vergroten, kopie 26

verkleinen, kopie 26

verplaatsen van printer 10, 120

verschillende papierformaten,
kopiëren 25

verticale donkere lijnen op

afdrukken 163

verticale donkere strepen op de

uitvoer bij het scannen vanaf de
ADF 178

verticale strepen op

afdrukken 163

Vervang cartridge, printerregio

onjuist 139

vervangen, supplies

beeldverwerkingseenheid 112

tonercartridge 110

vervormde afdruk 156

verwijderen, papierstoring
in klep A 126

verzenden, fax

bedieningspaneel

gebruiken 36

computer gebruiken 36

gepland 37

via de ADF

kopiëren 25

via de glasplaat

kopiëren 25

vlekkerige afdrukken 154

vluchtig geheugen 103

wissen 102

voorkomen, papierstoringen 124

vullen, laden 16

W

Wi-Fi-netwerk

uitschakelen 105

Wi-Fi Protected Setup

draadloos netwerk 104

witte lijnen 166

witte pagina's 143

Z

zomertijd, configureren 36

zuinig omgaan met supplies 122