



# **MB2650, MX622, XM3250**

---

## **Gebruikershandleiding**

**April 2018**

**[www.lexmark.com](http://www.lexmark.com)**

---

Machinetype(n):

7018

Model(len):

676, 678, 679

# Inhoud

- Informatie over veiligheid..... 7**
  - Conventies..... 7
  - Productverklaringen..... 7
- Omgaan met de printer..... 10**
  - Informatie zoeken over de printer..... 10
  - Een locatie voor de printer selecteren..... 11
  - Printerconfiguraties..... 13
  - Kabels aansluiten..... 14
  - Het bedieningspaneel gebruiken..... 15
  - Uitleg over de status van de aan-uitknop en het indicatielampje..... 16
- Toepassingen van het startscherm instellen en gebruiken..... 17**
  - Het beginscherm gebruiken..... 17
  - Het beginscherm aanpassen..... 18
  - Pas kopiëren instellen..... 18
  - Snelkoppelingsbeheer gebruiken..... 19
  - Display Customization gebruiken..... 19
  - Configureren, Eco-instellingen..... 19
  - Klantenondersteuning gebruiken..... 19
  - QR-code-generator gebruiken..... 20
  - Instellen van het Scancentrum..... 20
  - Apparaatquota instellen..... 20
  - Een Cloud Connector-profiel maken..... 21
  - Bladwijzers beheren..... 21
    - Bladwijzers maken ..... 21
    - Mappen maken ..... 22
  - Contactpersonen beheren..... 22
    - Contactpersonen toevoegen ..... 22
    - Groepen toevoegen ..... 23
    - Contactpersonen of groepen bewerken ..... 23
    - Contactpersonen of groepen verwijderen ..... 24
- De toegankelijkheidsfuncties instellen en gebruiken..... 25**
  - De vergrotingsmodus inschakelen..... 25
  - Gesproken begeleiding activeren..... 25

Navigeren op het scherm met gebaren.....	25
De spraaknelheid van de gesproken begeleiding aanpassen.....	26
Het toetsenbord op het display gebruiken.....	26
Gesproken wachtwoorden of pincodes inschakelen.....	26
<b>Papier en speciaal afdrukmateriaal plaatsen.....</b>	<b>27</b>
Het formaat en de papiersoort voor speciaal materiaal instellen.....	27
Instellingen voor Universal papier configureren.....	27
Laden vullen.....	27
De multifunctionele invoer vullen.....	29
Laden koppelen.....	30
<b>Papiersteun.....</b>	<b>31</b>
Ondersteunde papierformaten.....	31
Ondersteunde papiersoorten.....	33
Ondersteunde papiergewichten.....	33
<b>Afdrukken.....</b>	<b>34</b>
Afdrukken vanaf een computer.....	34
Afdrukken vanaf een mobiel apparaat.....	34
Afdrukken vanaf een flashstation.....	35
Ondersteunde flashstations en bestandstypen.....	36
Beveiligde taken configureren.....	37
Afdrukken van vertrouwelijke taken en andere taken in de wachtrij.....	37
Afdrukken vanuit een Cloud Connector-profiel.....	38
Lijst met voorbeelden van lettertypen afdrukken.....	39
Een directorylijst afdrukken.....	39
Afdruktaak annuleren.....	39
<b>Bezig met kopiëren.....</b>	<b>40</b>
Kopieën maken.....	40
Foto's kopiëren.....	40
Kopiëren op briefhoofdpapier.....	40
Op beide zijden van het papier kopiëren.....	40
Kopieën verkleinen of vergroten.....	41
Exemplaren sorteren.....	41
Scheidingsvellen invoegen tussen exemplaren.....	41

---

Meerdere pagina's op één vel kopiëren.....	41
Een kopieersnelkoppeling maken.....	41
<b>E-mailen.....</b>	<b>43</b>
E-mailfunctie instellen.....	43
E-mailinstellingen configureren.....	43
Een e-mail verzenden.....	43
Een e-mailsnelkoppeling maken.....	44
<b>Faxen.....</b>	<b>45</b>
Printer instellen voor faxen.....	45
Een fax verzenden.....	51
Een fax plannen.....	52
Een snelkoppeling voor een faxbestemming maken.....	52
De faxresolutie wijzigen.....	52
Faxintensiteit aanpassen.....	52
Een faxlog bekijken.....	53
Ongewenste faxen blokkeren.....	53
Faxen in wachtrij.....	53
Een fax doorsturen.....	53
<b>Bezig met scannen.....</b>	<b>54</b>
Naar een FTP-server scannen.....	54
Een FTP-snelkoppeling maken.....	54
Scannen naar een flashstation.....	55
Gescande documenten naar een computer sturen.....	56
<b>Informatie over de printermenu's.....</b>	<b>57</b>
Menu-overzicht.....	57
Apparaat.....	58
Afdrukken.....	69
Papier.....	78
Kopiëren.....	81
Faxen.....	84
E-mail.....	96
FTP.....	104
USB-station.....	108

---

Netwerk/poorten.....	114
Beveiliging.....	126
Rapporten.....	134
Help.....	135
Problemen oplossen.....	135
Pagina met menu-instellingen afdrukken.....	136
<b>Printer beveiligen.....</b>	<b>137</b>
De beveiligingssleuf vinden.....	137
Printergeheugen wissen.....	137
Geheugen op de vaste schijf wissen.....	137
Codering vaste schijf van printer instellen.....	138
Fabrieksinstellingen herstellen.....	138
Kennisgeving van vluchtigheid.....	138
<b>Printer onderhouden.....</b>	<b>140</b>
Luidsprekervolume aanpassen.....	140
Netwerkfunctionaliteit.....	141
Printeronderdelen reinigen.....	143
Onderdelen en supplies bestellen.....	147
Supplies vervangen.....	151
Help bij transport.....	163
Energie en papier besparen.....	164
Recycling.....	165
<b>Papierstoringen verhelpen.....</b>	<b>166</b>
Voorkomen van papierstoringen.....	166
Locaties van storingen bepalen.....	167
Papier vast in klep A.....	168
Papier vastgelopen in klep B.....	172
Papier vastgelopen in de standaardlade.....	173
Papier is vastgelopen in de duplexeenheid.....	174
Papier vastgelopen in laden.....	175
Papier vastgelopen in de multifunctionele invoer.....	175
Papier vastgelopen in de automatische documentinvoer.....	176
Papier vastgelopen in de finisher.....	177
Nietjesstoring in de finisher.....	179

---

<b>Problemen oplossen.....</b>	<b>181</b>
Problemen met de netwerkverbinding.....	181
Problemen met hardwareopties.....	183
Problemen met supplies.....	185
Problemen met de papierinvoer.....	186
Afdrukproblemen.....	189
Problemen met faxen.....	218
Problemen met scannen.....	221
Contact opnemen met de klantenondersteuning.....	225
<b>Upgraden en migreren.....</b>	<b>226</b>
Hardware.....	226
Software.....	240
Firmware.....	241
<b>Kennisgevingen.....</b>	<b>243</b>
<b>Index.....</b>	<b>251</b>

# Informatie over veiligheid

## Conventies

**Opmerking:** Een *opmerking* bevat nuttige informatie.

**Waarschuwing:** Een *waarschuwing* wijst op iets dat de hardware of software van het product kan beschadigen.

**LET OP:** *Let op* duidt op een mogelijk gevaarlijke situatie die persoonlijk letsel kan veroorzaken.

Voorbeelden van zulke waarschuwingen zijn:



**LET OP: RISICO OP LETSEL:** Gevaar voor letsel.



**LET OP: GEVAAR VOOR ELEKTRISCHE SCHOKKEN:** Gevaar voor elektrische schok.



**LET OP: HEET OPPERVLAK:** Gevaar voor verbranding bij aanraking.



**LET OP: KANTELGEVAAR:** Pletgevaar.



**LET OP: KNELGEVAAR:** Gevaar om bekneld te raken tussen bewegende onderdelen

## Productverklaringen



**LET OP: RISICO OP LETSEL:** Om het risico op elektrische schokken of brand te voorkomen, moet u het netsnoer rechtstreeks aansluiten op een geaard stopcontact dat zich dicht in de buurt van het product bevindt en dat gemakkelijk toegankelijk is.



**LET OP: RISICO OP LETSEL:** Gebruik alleen het netsnoer dat bij dit product is geleverd of een door de fabrikant goedgekeurd vervangend onderdeel om brand of elektrische schokken te voorkomen.



**LET OP: RISICO OP LETSEL:** U mag dit product niet gebruiken met verlengsnoeren, stekkerdozen, verdelers of UPS-apparaten. De vermogenscapaciteit van dit soort accessoires kan door een laserprinter eenvoudig worden overschreden, wat kan leiden tot slechte printerprestaties, schade aan eigendommen of brand.



**LET OP: RISICO OP LETSEL:** Gebruik voor dit product uitsluitend een Lexmark overspanningsbeveiliging die correct is aangesloten tussen de printer en het meegeleverde netsnoer. Het gebruik van niet-Lexmark overspanningsbeveiligingen kan leiden tot slechte printerprestaties, schade aan eigendommen of brand.









**LET OP: RISICO OP LETSEL:** Gebruik om het risico op brand te verkleinen alleen een telecommunicatiesnoer (RJ-11) van 26 AWG of meer als u dit product aansluit op het openbare vaste telefoonnetwerk. Voor gebruikers in Australië geldt dat het snoer moet worden goedgekeurd door de Australische communicatie- en media-autoriteit.



**LET OP: GEVAAR VOOR ELEKTRISCHE SCHOKKEN:** Om het risico van elektrische schokken te voorkomen, moet u dit product niet in de buurt van water of vochtige locaties plaatsen of gebruiken.



**LET OP: GEVAAR VOOR ELEKTRISCHE SCHOKKEN:** Om het risico van elektrische schokken te voorkomen, moet u dit product niet inschakelen tijdens onweer en geen elektrische kabels of stroomkabels aansluiten, zoals een faxesnoer, netsnoer of telefoonkabel.

-  **LET OP: RISICO OP LETSEL:** U moet het netsnoer niet snijden, draaien, vastbinden, afknellen of zware objecten op het snoer plaatsen. Zorg dat er geen schaafplekken op het netsnoer kunnen ontstaan of dat het snoer onder druk komt te staan. Zorg dat het netsnoer niet bekneld raakt tussen twee objecten, zoals een meubelstuk en een muur. Als een van deze dingen gebeurt, is er een kans op brand of elektrische schokken. Controleer het netsnoer regelmatig op dergelijke problemen. Trek de stekker van het netsnoer uit het stopcontact voor u het netsnoer controleert.
-  **LET OP: GEVAAR VOOR ELEKTRISCHE SCHOKKEN:** Om het risico van elektrische schokken te voorkomen, moet u ervoor zorgen dat alle externe aansluitingen (zoals Ethernet- en telefoonsysteemaansluitingen) op de juiste wijze zijn in de gemarkeerde poorten zijn geplaatst.
-  **LET OP: GEVAAR VOOR ELEKTRISCHE SCHOKKEN:** Als u toegang tot de controllerkaart wilt of optionele hardware of geheugenapparaten installeert nadat u de printer hebt ingesteld, moet u de printer uitschakelen en de stekker uit het stopcontact trekken voor u doorgaat om het risico van elektrische schokken te voorkomen. Als u andere apparaten hebt aangesloten op de printer, schakel deze dan ook uit en koppel de kabels los van de printer.
-  **LET OP: GEVAAR VOOR ELEKTRISCHE SCHOKKEN:** Gebruik de faxfunctie niet tijdens onweer om het risico van elektrische schokken te voorkomen.
-  **LET OP: GEVAAR VOOR ELEKTRISCHE SCHOKKEN:** Om het risico op elektrische schokken te vermijden, trekt u de stekker van het netsnoer uit het stopcontact en koppelt u alle kabels los die op de printer zijn aangesloten voor u de buitenkant van de printer reinigt.
-  **LET OP: RISICO OP LETSEL:** Als de printer meer weegt dan 18 kg (40 lb), moet deze door twee of meer getrainde personeelsleden worden verplaatst.
-  **LET OP: RISICO OP LETSEL:** Volg deze richtlijnen wanneer u de printer verplaatst om te voorkomen dat u zich bezeert of dat de printer beschadigd raakt:
- Zorg ervoor dat alle kleppen en laden zijn gesloten.
  - Schakel de printer uit en trek de stekker van het netsnoer van de printer uit het stopcontact.
  - Koppel alle snoeren en kabels los van de printer.
  - Als de printer losse, optionele laden op de vloer of uitvoerladen bevestigd heeft, dient u deze te ontkoppelen voordat u de printer verplaatst.
  - Als de printer een onderstel met zwenkwielen heeft, rolt u de printer voorzichtig naar de nieuwe locatie. Wees voorzichtig bij drempels en scheuren in de vloer.
  - Als de printer geen onderstel met zwenkwielen heeft, maar wel is uitgerust met optionele laden of uitvoerladen, verwijdert u de uitvoerladen en tilt u de printer van de laden. Probeer de printer niet samen met een van de opties op te tillen.
  - Gebruik bij het optillen altijd de handgrepen aan de printer.
  - Als de printer wordt verplaatst op een transportwagentje, moet de gehele onderzijde van de printer worden ondersteund.
  - Als de optionele onderdelen worden verplaatst op een transportwagentje, moet het oppervlak van het wagentje groot genoeg zijn voor alle onderdelen.
  - Houd de printer rechtop.
  - Vermijd schokken.
  - Zorg dat uw vingers zich niet onder de printer bevinden wanneer u het apparaat neerzet.
  - Zorg dat er voldoende ruimte vrij is rondom de printer.



-  **LET OP: KANTELGEVAAR:** Wanneer u een of meer opties op uw printer of MFP installeert, is mogelijk een onderstel met zwenkwielen, printerkast of andere voorziening vereist om instabiliteit te voorkomen waardoor letsel kan worden veroorzaakt. Meer informatie over ondersteunde opstellingen vindt u op [www.lexmark.com/multifunctionprinters](http://www.lexmark.com/multifunctionprinters).
-  **LET OP: KANTELGEVAAR:** Zorg ervoor dat u papier afzonderlijk in elke lade plaatst om instabiliteit van de apparatuur te voorkomen. Houd alle overige laden gesloten tot u ze nodig hebt.
-  **LET OP: HEET OPPERVLAK:** De binnenkant van de printer kan heet zijn. Om letsel te voorkomen, moet u een heet oppervlak eerst laten afkoelen voordat u het aanraakt.
-  **LET OP: KNELGEVAAR:** Wees voorzichtig bij onderdelen met dit label om te voorkomen dat u bekneld raakt tussen bewegende onderdelen. Knelgevaar kan optreden in de buurt van bewegende onderdelen, zoals tandwielen, deuren, laden en kappen.
-  **LET OP: RISICO OP LETSEL:** Dit product maakt gebruik van een laser. Het toepassen van andere bedieningswijzen, aanpassingsmethoden of procedures dan in de *Gebruikershandleiding* worden vermeld, kan blootstelling aan gevaarlijke straling tot gevolg hebben.
-  **LET OP: RISICO OP LETSEL:** De lithiumbatterij in dit product moet niet worden vervangen. Wanneer de lithiumbatterij niet juist wordt vervangen, bestaat er explosiegevaar. Een lithiumbatterij mag niet opnieuw worden opgeladen, uit elkaar worden gehaald of worden verbrand. Gooi gebruikte lithiumbatterijen weg volgens de aanwijzingen van de fabrikant en houd hierbij de plaatselijke regelgeving in acht.

Dit product is samen met specifieke onderdelen van de fabrikant ontwikkeld, getest en goedgekeurd volgens strikte, wereldwijd geldende veiligheidsnormen. De veiligheidsvoorzieningen van bepaalde onderdelen zijn niet altijd duidelijk zichtbaar. De fabrikant is niet verantwoordelijk voor het gebruik van andere, vervangende onderdelen.

Laat onderhoudswerkzaamheden en reparaties die niet in de gebruikersdocumentatie worden beschreven, uitvoeren door een servicevertegenwoordiger.

Dit product maakt gebruik van een afdrukproces waarbij het afdrukmateriaal wordt verhit. Door de hitte kan het afdrukmateriaal bepaalde stoffen afgeven. Bestudeer het gedeelte in de bedieningsinstructies waarin de richtlijnen voor het selecteren van afdrukmaterialen worden besproken om schadelijke emissies te voorkomen.

Dit product produceert kleine hoeveelheden ozon tijdens normaal gebruik en is mogelijk uitgerust met een filter om ozonconcentraties ruim onder de aanbevolen blootstellingslimieten te houden. Om hoge ozonconcentraties tijdens intensief gebruik te voorkomen, plaatst u dit product in een goed geventileerde ruimte en vervangt u de ozon- en uitblaasfilters indien dit wordt aangegeven in de onderhoudsinstructies van het product. Als in de onderhoudsinstructies van het product niet wordt verwezen naar filters, dan bevat dit product geen filters die vervangen moeten worden.

**BEWAAR DEZE INSTRUCTIES.**

# Omgaan met de printer

## Informatie zoeken over de printer

Gewenste informatie	Bron
Eerste installatie-instructies: <ul style="list-style-type: none"> <li>• De printer aansluiten op</li> <li>• De printersoftware installeren</li> </ul>	Raadpleeg de installatiedocumentatie die bij de printer is geleverd of ga naar <a href="http://support.lexmark.com">http://support.lexmark.com</a> .
Meer installatieopties en instructies voor het gebruik van de printer: <ul style="list-style-type: none"> <li>• Papier en speciaal afdrukmetaal selecteren en bewaren</li> <li>• Papier in de printer plaatsen</li> <li>• Printerinstellingen configureren</li> <li>• Documenten en foto's weergeven en afdrukken</li> <li>• De printersoftware instellen en gebruiken</li> <li>• De printer configureren in een netwerk</li> <li>• De printer onderhouden</li> <li>• Problemen oplossen</li> </ul>	<i>Informatiecentrum:</i> ga naar <a href="http://infoserve.lexmark.com">http://infoserve.lexmark.com</a> . <i>Pagina's van het menu Help:</i> raadpleeg de handleidingen op de printerfirmware of ga naar <a href="http://support.lexmark.com">http://support.lexmark.com</a> . <i>Handleiding aanraakscherm:</i> ga naar <a href="http://support.lexmark.com">http://support.lexmark.com</a> . Productvideo's: ga naar <a href="http://infoserve.lexmark.com/idv/">http://infoserve.lexmark.com/idv/</a> .
Informatie over het instellen en configureren van de toegankelijkheidsfuncties van uw printer	<i>Toegankelijkheidshandleiding van Lexmark:</i> ga naar <a href="http://support.lexmark.com">http://support.lexmark.com</a> .
Hulp bij de printersoftware	Hulp voor Microsoft® Windows® of Macintosh-besturingssystemen: open een printersoftwareprogramma of –toepassing en klik vervolgens op <b>Help</b> .  Klik op  om contextgevoelige informatie te bekijken.  <b>Opmerkingen:</b> <ul style="list-style-type: none"> <li>• De Help wordt automatisch geïnstalleerd met de printersoftware.</li> <li>• De printersoftware vindt u in de programmamap van de printer of op uw bureaublad, afhankelijk van uw besturingssysteem.</li> </ul>

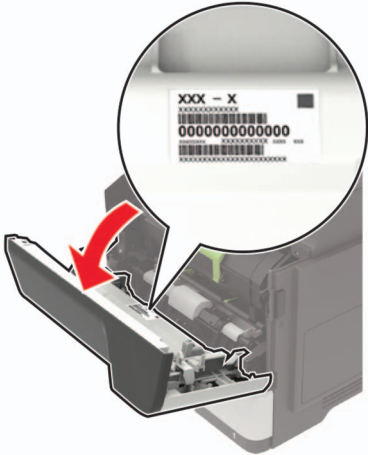
Gewenste informatie	Bron
<p>De nieuwste aanvullende informatie, updates en klantenondersteuning:</p> <ul style="list-style-type: none"> <li>• Documentatie</li> <li>• Stuurprogramma's downloaden</li> <li>• Ondersteuning via live-chat</li> <li>• Ondersteuning per e-mail</li> <li>• Telefonische ondersteuning</li> </ul>	<p>Ga naar <a href="http://support.lexmark.com">http://support.lexmark.com</a>.</p> <p><b>Opmerking:</b> Selecteer uw land of regio en selecteer vervolgens uw product om de juiste ondersteuningssite weer te geven.</p> <p>Contactgegevens voor ondersteuning voor uw land of regio vindt u op de website of op het garantiebewijs dat u bij de printer hebt ontvangen.</p> <p>Houd de volgende informatie bij de hand wanneer u contact opneemt met de technische ondersteuning:</p> <ul style="list-style-type: none"> <li>• Plaats en datum van aankoop</li> <li>• Apparaattype en serienummer</li> </ul> 
<ul style="list-style-type: none"> <li>• Informatie over veiligheid</li> <li>• Informatie over regelgeving</li> <li>• Garantieverklaring</li> <li>• Milieu-informatie</li> </ul>	<p>Garantie-informatie varieert per land of regio:</p> <ul style="list-style-type: none"> <li>• <b>In de VS:</b> zie de beperkte garantievoorwaarden die bij de printer zijn geleverd of ga naar <a href="http://support.lexmark.com">http://support.lexmark.com</a>.</li> <li>• <b>In andere landen of regio's:</b> raadpleeg het garantiebewijs dat bij de printer is geleverd.</li> </ul> <p><i>Productinformatiegids:</i> raadpleeg de documentatie die bij de printer is geleverd of ga naar <a href="http://support.lexmark.com">http://support.lexmark.com</a>.</p>

## Een locatie voor de printer selecteren

- Laat genoeg ruimte vrij voor het openen van laden en kleppen en voor het installeren van hardwareopties.
- Plaats de printer in de buurt een stopcontact.

 **LET OP: RISICO OP LETSEL:** Om het risico op elektrische schokken of brand te voorkomen, moet u het netsnoer rechtstreeks aansluiten op een geaard stopcontact dat zich dicht in de buurt van het product bevindt en dat gemakkelijk toegankelijk is.

 **LET OP: GEVAAR VOOR ELEKTRISCHE SCHOKKEN:** Om het risico van elektrische schokken te voorkomen, moet u dit product niet in de buurt van water of vochtige locaties plaatsen of gebruiken.

- Zorg ervoor dat de luchtstroom in de ruimte voldoet aan de laatste herziening van de ASHRAE 62-norm of de CEN/TC 156-norm.
- Plaats de printer op een vlakke, stevige en stabiele ondergrond.

- Houd de printer:
  - schoon, droog en stofvrij.
  - Uit de buurt van rondslingerende nietjes en paperclips
  - Uit de buurt van de directe luchtstroom van airconditioners, warmtebronnen of ventilators;
  - Uit de buurt van direct zonlicht en extreme vochtigheidswaarden;
- Houd rekening met de aanbevolen temperaturen en voorkom schommelingen.

Omgevingstemperatuur	10 tot 32°C
Temperatuur voor opslag	0 tot 40 °C

- Laat de volgende aanbevolen hoeveelheid ruimte vrij rondom de printer voor een goede ventilatie:

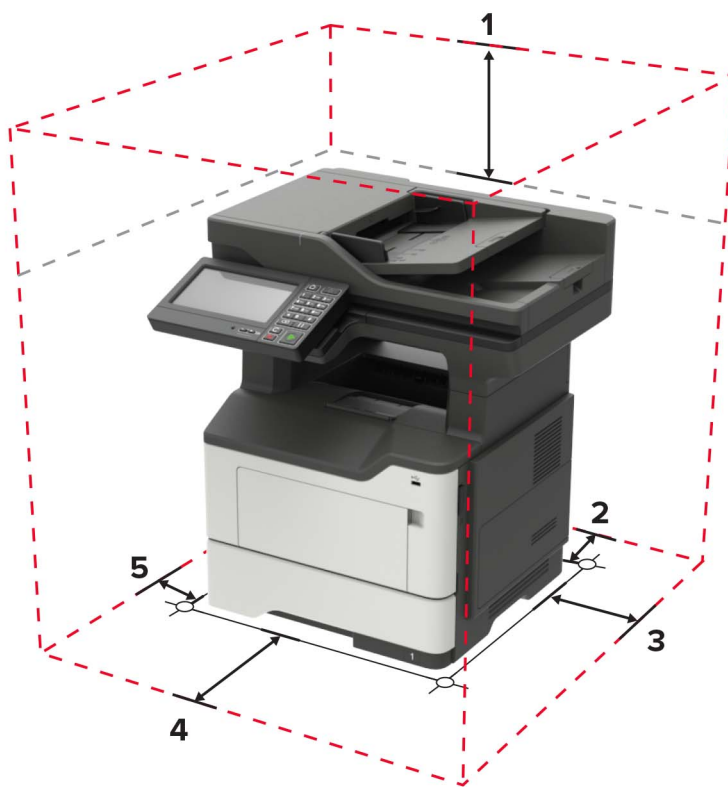

1	Bovenkant	800 mm (32 inch)
2	Achterkant	203 mm (8 inch)
3	Rechterkant	305 mm (12 inch)
4	Voorkant	510 mm (20 inch)
		<b>Opmerking:</b> De minimaal benodigde ruimte vóór de printer is 76 mm (3 inch).
5	Linkerkant	203 mm (8 inch)

## Printerconfiguraties

**⚠ LET OP: KANTELGEVAAR:** Wanneer u een of meer opties op uw printer of MFP installeert, is mogelijk een onderstel met zwenkwielen, printerkast of andere voorziening vereist om instabiliteit te voorkomen waardoor letsel kan worden veroorzaakt. Meer informatie over ondersteunde opstellingen vindt u op [www.lexmark.com/multifunctionprinters](http://www.lexmark.com/multifunctionprinters).

**⚠ LET OP: KANTELGEVAAR:** Wanneer u een of meer opties op uw printer of MFP installeert, is mogelijk een onderstel met zwenkwielen, printerkast of andere voorziening vereist om instabiliteit te voorkomen waardoor letsel kan worden veroorzaakt. Ga voor meer informatie over ondersteunde opstellingen naar onze website of neem contact op met het verkooppunt waar u de printer hebt gekocht.

**⚠ LET OP: KANTELGEVAAR:** Zorg ervoor dat u papier afzonderlijk in elke lade plaatst om instabiliteit van de apparatuur te voorkomen. Houd alle overige laden gesloten tot u ze nodig hebt.

U kunt de printer aanpassen door optionele lades voor 250 of 550 vel toe te voegen. Zie '[Optionele laden installeren](#)' op pagina 239 voor meer informatie.

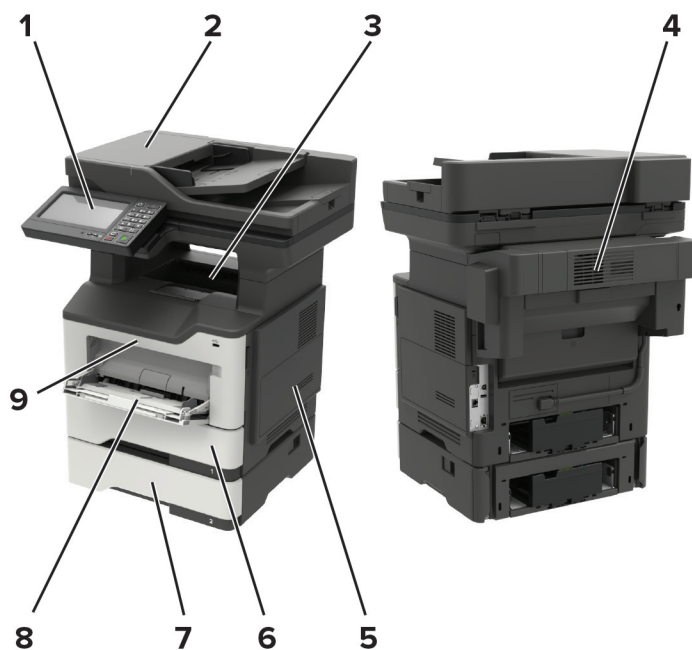

1	Bedieningspaneel
2	Automatische documentinvoer (ADI)
3	Standaarduitvoerlade
4	Optionele nietfinisher
5	Toegangsklep van de controllerkaart
6	Standaardlade voor 550 vel
7	Optionele lade voor 250 of 550 vel
8	Multifunctionele invoer
9	Klep A

## Kabels aansluiten

- ⚠ LET OP: GEVAAR VOOR ELEKTRISCHE SCHOKKEN:** Schakel tijdens onweer dit product niet in en maak geen elektrische of bekabelde verbindingen, zoals de fax, het netsnoer of een telefoonkabel, om elektrische schokken te voorkomen.
- ⚠ LET OP: RISICO OP LETSEL:** Om het risico op elektrische schokken of brand te voorkomen, moet u het netsnoer rechtstreeks aansluiten op een geaard stopcontact dat zich dicht in de buurt van het product bevindt en dat gemakkelijk toegankelijk is.
- ⚠ LET OP: RISICO OP LETSEL:** Gebruik alleen het netsnoer dat bij dit product is geleverd of een door de fabrikant goedgekeurd vervangend onderdeel om brand of elektrische schokken te voorkomen.
- ⚠ LET OP: RISICO OP LETSEL:** Gebruik om het risico op brand te verkleinen alleen een telecommunicatiesnoer (RJ-11) van 26 AWG of meer als u dit product aansluit op het openbare vaste telefoonnetwerk. Voor gebruikers in Australië geldt dat het snoer moet worden goedgekeurd door de Australische communicatie- en media-autoriteit.

**Waarschuwing: mogelijke beschadiging:** Raak tijdens het afdrucken de USB-kabel, draadloze netwerkadapters of het aangegeven deel van de printer niet aan om gegevensverlies of printerstoringen te voorkomen.



	Onderdeel	Voor
1	Aansluiting voor netsnoer	Sluit de printer aan op een stopcontact.
2	Ethernetpoort	Sluit de printer aan op een Ethernet-netwerk.
3	LINE-poort	Sluit de printer aan op een actieve telefoonlijn via een standaardwandaansluiting (RJ-11), DSL-filter, VoIP-adaptor of een andere adapter waarmee u faxen kunt verzenden en ontvangen.
4	USB-poort	Sluit een toetsenbord of een compatibele optie aan.
5	USB-printerpoort	Sluit de printer aan op de computer.

## Het bedieningspaneel gebruiken

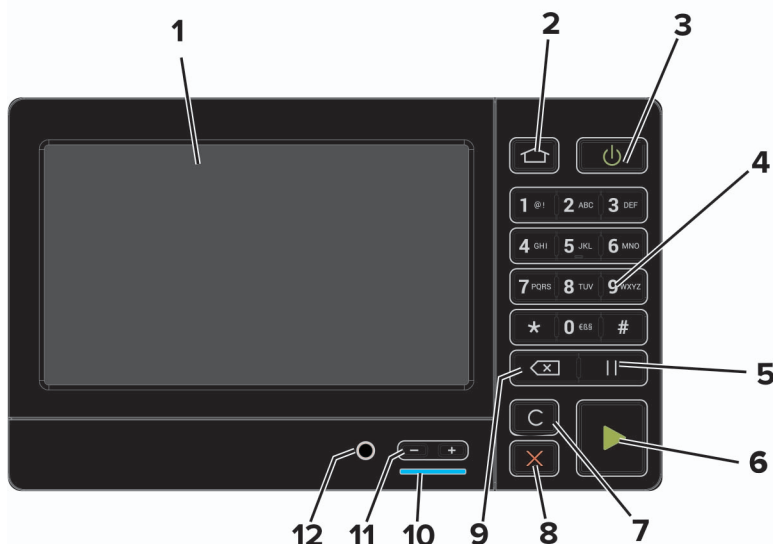

	Onderdeel	Voor
1	Display	<ul style="list-style-type: none"> <li>Hiermee bekijkt u berichten en de supply-status van de printer.</li> <li>De printer configureren en bedienen.</li> </ul>
2	Startscherm (knop)	Naar het startscherm gaan.
3	Aan/uit	De printer in- of uitschakelen. <b>Opmerking:</b> Om de printer uit te schakelen, houdt u de aan/uit-knop gedurende vijf seconden ingedrukt.
4	Numeriek toetsenblok	Hiermee voert u getallen of symbolen in een invoerveld in.
5	Pauzeknop	Hiermee voegt u een kiesonderbreking in bij een faxnummer.
6	Start	Een taak starten afhankelijk van de geselecteerde modus.
7	Knop Alles wissen/Opnieuw instellen	Hiermee stelt u de instelling van een functie, zoals kopiëren, faxen of scannen op de fabriekswaarden in.
8	Knop Stoppen of Annuleren	Stop de huidige afdruktaak.
9	Backspaceknop	Hiermee verplaatst u de cursor terug en verwijdert u een teken in een invoerveld.
10	indicatielampje	De status van de printer controleren.
11	Volumeknoppen	Luidsprekervolume aanpassen.
12	Luidsprekerpoort	Een luidspreker bevestigen.

## Uitleg over de status van de aan-uitknop en het indicatielampje

Indicatielampje	Printerstatus
Uit	De printer is uitgeschakeld of de sluimerstand van de printer is actief.
Blauw	De printer is gereed of verwerkt gegevens.
Rood	De printer vereist interventie door de gebruiker.

Lampje aan-uitknop	Printerstatus
Uit	De printer staat uit of verwerkt gegevens.
Brandt oranje	De printer bevindt zich in de slaapstand.
Knippert oranje	De sluimerstand van de printer is actief.



# Toepassingen van het startscherm instellen en gebruiken

**Opmerking:** Deze toepassingen worden alleen ondersteund op bepaalde printermodellen.

## Het beginscherm gebruiken

**Opmerking:** Het startscherm van uw apparaat kan er anders uitzien, afhankelijk van de aangepaste instellingen, beheerdersinstellingen en actieve ingesloten oplossingen.



Aanraken		Voor
1	Kopiëren	Kopieën maken.
2	E-mail	E-mails verzenden.
3	Instellingen	De printermenu's openen.
4	Faxen	Faxen verzenden.
5	Adresboek	Een lijst met contactpersonen beheren waar andere toepassingen op de printer toegang toe hebben.
6	Status/supplies	<ul style="list-style-type: none"> <li>Een waarschuwing of foutbericht weergeven als er een handeling moet worden uitgevoerd om ervoor te zorgen dat de printer kan doorgaan met verwerken.</li> <li>Meer informatie over het foutbericht of de waarschuwing en informatie voor het wissen van de betreffende melding weergeven.</li> </ul> <p><b>Opmerking:</b> U kunt deze instelling ook openen door het bovenste gedeelte van het beginscherm aan te raken.</p>
7	USB-station	<ul style="list-style-type: none"> <li>Foto's en documenten afdrukken vanaf een flashstation.</li> <li>Foto's en documenten scannen naar een flashstation</li> </ul>
8	Wachtrij	<p>Alle huidige afdruktaken weergeven.</p> <p><b>Opmerking:</b> U kunt deze instelling ook openen door het bovenste gedeelte van het beginscherm aan te raken.</p>

Aanraken		Voor
9	Wachttaken	Afdruktaken die in de wachtrij staan in het printergeheugen tonen.
10	Snelkoppelingsbeheer	Alle snelkoppelingen ordenen.
11	App-profielen	Toegang tot toepassingsprofielen.
12	Scanprofielen	Documenten scannen en ze rechtstreeks op de computer opslaan.
13	FTP	Documenten scannen en ze rechtstreeks op een FTP-server opslaan.
14	Bladwijzers	Alle bladwijzers ordenen.
15	Taal wijzigen	De taal op het beeldscherm wijzigen.

## Het beginscherm aanpassen

1 Open een webbrowser en typ het IP-adres van de printer in de adresbalk.

### Opmerkingen:

- Controleer het IP-adres van de printer op het startscherm van de printer. Het IP-adres bestaat uit vier sets met cijfers gescheiden door punten: 123.123.123.123.
- Als u een proxyserver gebruikt, moet u deze tijdelijk uitschakelen zodat de webpagina correct kan worden geladen.

2 Klik op **Instellingen > Apparaat > Zichtbare pictogrammen op het beginscherm**.

3 Selecteer de pictogrammen die u wilt weergeven op het beginscherm.

4 Pas de wijzigingen toe.

## Pas kopiëren instellen

1 Open een webbrowser en typ het IP-adres van de printer in de adresbalk.

### Opmerkingen:

- Controleer het IP-adres van de printer op het startscherm van de printer. Het IP-adres bestaat uit vier sets met cijfers gescheiden door punten: 123.123.123.123.
- Als u een proxyserver gebruikt, moet u deze tijdelijk uitschakelen zodat de webpagina correct kan worden geladen.

2 Klik op **Apps > Pas kopiëren > Configureren**.

### Opmerkingen:

- Controleer of het weergavepictogram is ingeschakeld.
- Zorg ervoor dat de e-mailinstellingen en de instellingen voor het gedeelde netwerk zijn ingesteld.
- Wanneer u een pas scant, zorgt u ervoor dat de scanresolutie voor kleur niet meer dan 200 dpi is en voor zwart-wit niet meer dan 400 dpi.
- Wanneer u meerdere passen scant, zorgt u ervoor dat de scanresolutie voor kleur niet meer dan 150 dpi is en voor zwart-wit niet meer dan 300 dpi.

3 Pas de wijzigingen toe.

**Opmerking:** U hebt een printer met een vaste schijf nodig om meerdere passen te scannen.

## Snelkoppelingsbeheer gebruiken

- 1 Raak in het startscherm **Snelkoppelingsbeheer** aan en selecteer vervolgens een printerfunctie.
- 2 Raak **Snelkoppeling maken** aan en configureer vervolgens de instellingen.
- 3 Raak **Opslaan** aan en typ vervolgens een unieke naam voor de snelkoppeling.
- 4 Pas de wijzigingen toe.

## Display Customization gebruiken

Doe vóór het gebruik van de toepassing het volgende:

- Open de Embedded Web Server en configureer vervolgens de toepassing.
- Instellingen voor diapresentaties en achtergrond inschakelen en configureren.

### De achtergrondafbeelding wijzigen

- 1 Raak **Achtergrond wijzigen** aan op het beginscherm.
- 2 Selecteer de gewenste afbeelding.
- 3 Pas de wijzigingen toe.

### Een diapresentatie afspelen vanaf een flashstation

- 1 Plaats een flash-station in de USB-poort.
- 2 Raak in het beginscherm **Diavoorstelling** aan.

Afbeeldingen verschijnen in alfabetische volgorde.

**Opmerking:** U kunt het flashstation verwijderen nadat de diavoorstelling is gestart, maar de afbeeldingen worden niet opgeslagen in de printer. Als de diavoorstelling stopt, plaatst u het flashstation opnieuw om de afbeeldingen weer te geven.

## Configureren, Eco-instellingen

- 1 Raak in het beginscherm **Eco-instellingen** aan.
- 2 Configureer de instellingen van de Eco-modus of plan een stroombesparingsmodus.
- 3 Pas de wijzigingen toe.

## Klantenondersteuning gebruiken

- 1 Raak **Klantenondersteuning** aan op het beginscherm.
- 2 Druk de informatie af of verzend deze via e-mail.

**Opmerking:** Raadpleeg de *Beheerdershandleiding voor Klantenondersteuning* voor informatie over het configureren van de toepassingsinstellingen.

## QR-code-generator gebruiken

U moet mogelijk over beheerdersrechten beschikken om toegang te krijgen tot de toepassing.

- 1 Open een webbrowser en typ het IP-adres van de printer in de adresbalk.

### Opmerkingen:

- Controleer het IP-adres van de printer op het startscherm van de printer. Het IP-adres bestaat uit vier sets met cijfers gescheiden door punten: 123.123.123.123.
- Als u een proxyserver gebruikt, moet u deze tijdelijk uitschakelen zodat de webpagina correct kan worden geladen.

- 2 Klik op **Apps > QR-code-generator > Configureren**.

- 3 Voer een van de volgende handelingen uit:

- Selecteer een standaard QR-code-instelling.
- Typ een waarde voor de QR-code.

- 4 Pas de wijzigingen toe.

## Instellen van het Scancentrum

- 1 Raak in het startscherm **Scancentrum** aan.

- 2 Selecteer en maak een bestemming en configureer vervolgens de instellingen.

### Opmerkingen:

- Zorg er bij het maken van een netwerkbestemming voor dat u de instellingen valideert en aanpast totdat er geen fouten optreden.
- Alleen bestemmingen gemaakt met de Embedded Web Server worden opgeslagen. Raadpleeg de documentatie bij de oplossing voor meer informatie.

- 3 Pas de wijzigingen toe.

## Apparaatquota instellen

U moet mogelijk over beheerdersrechten beschikken om toegang te krijgen tot de toepassing.

- 1 Open een webbrowser en typ het IP-adres van de printer in de adresbalk.

### Opmerkingen:

- Controleer het IP-adres van de printer op het startscherm van de printer. Het IP-adres bestaat uit vier sets met cijfers gescheiden door punten: 123.123.123.123.
- Als u een proxyserver gebruikt, moet u deze tijdelijk uitschakelen zodat de webpagina correct kan worden geladen.

- 2 Klik op **Apps > Apparaatquota > Configureren**.

- 3 Voeg een gebruiker toe of bewerk deze vanuit het gedeelte Gebruikersaccounts en stel vervolgens het gebruikersquotum in.

- 4 Pas de wijzigingen toe.

**Opmerking:** Raadpleeg de *Beheerdershandleiding voor Apparaatquota* voor informatie over het configureren van de toepassing en de beveiligingsinstellingen.

## Een Cloud Connector-profiel maken

We raden u aan uzelf aan te melden bij de printer voordat u een profiel maakt. Zie voor het inschakelen van een aanmeldmethode, de *Embedded Web Server - Security Admin Guide*.

**1** Raak in het startscherm **Cloud Connector** aan.

**2** Selecteer een cloudserviceprovider.

**3** Tik op **Maak een profiel** of .

**4** Typ een unieke profielnaam.

**5** Voer indien nodig een pincode in.

**Opmerking:** Bescherm het profiel met een pincode als u de printer als gastgebruiker gebruikt.

**6** Tik op **Maken** en schrijf de autorisatiecode op.

**Opmerking:** De autorisatiecode is slechts 24 uur geldig.

**7** Open een webbrowser en ga naar <https://lexmark.cloud-connect.co>.

**8** Klik op **Volgende** en accepteer vervolgens de gebruiksvoorwaarden.

**9** Voer de autorisatiecode in en klik op **Verbinden**.

**10** Meld u aan op uw account van uw cloudserviceprovider.

**11** Machtigingen toekennen.

**Opmerking:** Om het verificatieproces te voltooien, opent u het profiel binnen 72 uur.

## Bladwijzers beheren

### Bladwijzers maken

Gebruik bladwijzers voor het afdrukken van veelgebruikte documenten die zijn opgeslagen op servers of op het web.

**1** Open een webbrowser en typ het IP-adres van de printer in de adresbalk.

**Opmerkingen:**

- Controleer het IP-adres van de printer op het startscherm van de printer. Het IP-adres bestaat uit vier sets met cijfers gescheiden door punten: 123.123.123.123.
- Als u een proxyserver gebruikt, moet u deze tijdelijk uitschakelen zodat de webpagina correct kan worden geladen.

**2** Klik op Instellingen **Instellingen bladwijzer > Bladwijzer toevoegen**, en typ vervolgens een unieke naam voor de bladwijzer.

**3** Selecteer een type adresprotocol en voer vervolgens een van de volgende handelingen uit:

- Typ voor HTTP of HTTPS de URL waarvoor u een bladwijzer wilt instellen.
- Zorg ervoor dat u bij HTTPS de hostnaam gebruikt in plaats van het IP-adres. Typ bijvoorbeeld **mijnwebsite.com/voorbeeld.pdf** in plaats van **123.123.123.123/voorbeeld.pdf**. Zorg ervoor dat de hostnaam ook overeenkomt met de Common Name (CN, algemene naam) in het servercertificaat. Voor meer informatie over het verkrijgen van de CN in het servercertificaat raadpleegt u de help-informatie voor uw webbrowser.
- Typ voor FTP het FTP-adres. Bijvoorbeeld **mijnServer/mijnDirectory**. Voer de FTP-poort in. Poort 21 is de standaardpoort voor het versturen van opdrachten.
- Typ voor SMB het adres van de netwerkmap. Bijvoorbeeld **mijnServer/mijnShare/mijnBestand.pdf**. Voer de naam van het netwerkdomein in.
- Selecteer indien nodig het type verificatie voor FTP en SMB.

Beperk de toegang tot de bladwijzer door een PIN invoeren.

**Opmerking:** De toepassing ondersteunt de volgende bestandstypen: PDF, JPEG, TIFF en HTML-webpagina's. Andere bestandstypen zoals DOCX en XLSX worden ondersteund op sommige printermodellen.

**4** Klik op **Opslaan**.

**Opmerking:** Als u bladwijzers wilt beheren, klikt u op **Instellingen bladwijzer**.

## Mappen maken

**1** Open een webbrowser en typ het IP-adres van de printer in de adresbalk.

### Opmerkingen:

- Controleer het IP-adres van de printer op het startscherm van de printer. Het IP-adres bestaat uit vier sets met cijfers gescheiden door punten: 123.123.123.123.
- Als u een proxyserver gebruikt, moet u deze tijdelijk uitschakelen zodat de webpagina correct kan worden geladen.

**2** Klik op Instellingen **Instellingen bladwijzer > Map toevoegen**, en typ vervolgens een unieke naam voor de map.

**Opmerking:** Beperk de toegang tot de map door een PIN in te voeren.

**3** Klik op **Opslaan**.

### Opmerkingen:

- U kunt mappen of bladwijzers in een map maken. Als u een bladwijzer wilt maken, zie ['Bladwijzers maken' op pagina 21](#).
- Als u mappen wilt beheren, klikt u op **Instellingen bladwijzer**.

## Contactpersonen beheren

### Contactpersonen toevoegen

**1** Open een webbrowser en typ het IP-adres van de printer in de adresbalk.

**Opmerkingen:**

- Controleer het IP-adres van de printer op het startscherm van de printer. Het IP-adres bestaat uit vier sets met cijfers gescheiden door punten: 123.123.123.123.
- Als u een proxyserver gebruikt, moet u deze tijdelijk uitschakelen zodat de webpagina correct kan worden geladen.

**2** Klik op **Adresboek**.

**3** Voeg een contactpersoon toe vanuit het gedeelte Contactpersonen.

**Opmerking:** U kunt de contactpersoon aan een of meerdere groepen toewijzen.

**4** Geef indien nodig een aanmeldingsmethode op voor toegang tot de applicatie.

**5** Pas de wijzigingen toe.

## Groepen toevoegen

**1** Open een webbrowser en typ het IP-adres van de printer in de adresbalk.

**Opmerkingen:**

- Controleer het IP-adres van de printer op het startscherm van de printer. Het IP-adres bestaat uit vier sets met cijfers gescheiden door punten: 123.123.123.123.
- Als u een proxyserver gebruikt, moet u deze tijdelijk uitschakelen zodat de webpagina correct kan worden geladen.

**2** Klik op **Address Book (Adresboek)**.

**3** Voeg een naam van een groep toe vanuit het gedeelte Contactgroepen.

**Opmerking:** U kunt een of meer contactpersonen toewijzen aan de groep

**4** Pas de wijzigingen toe.

## Contactpersonen of groepen bewerken

**1** Open een webbrowser en typ het IP-adres van de printer in de adresbalk.

**Opmerkingen:**

- Controleer het IP-adres van de printer op het startscherm van de printer. Het IP-adres bestaat uit vier sets met cijfers gescheiden door punten: 123.123.123.123.
- Als u een proxyserver gebruikt, moet u deze tijdelijk uitschakelen zodat de webpagina correct kan worden geladen.

**2** Klik op **Address Book (Adresboek)**.

**3** Voer een van de volgende handelingen uit:

- Klik in het gedeelte Contactpersonen op de naam van een contactpersoon en pas de gegevens aan.
- Klik in het gedeelte Contactgroepen op de naam van een groep en pas de gegevens aan.

**4** Pas de wijzigingen toe.

## Contactpersonen of groepen verwijderen

1 Open een webbrowser en typ het IP-adres van de printer in de adresbalk.

**Opmerkingen:**

- Controleer het IP-adres van de printer op het startscherm van de printer. Het IP-adres bestaat uit vier sets met cijfers gescheiden door punten: 123.123.123.123.
- Als u een proxyserver gebruikt, moet u deze tijdelijk uitschakelen zodat de webpagina correct kan worden geladen.

2 Klik op **Address Book (Adresboek)**.

3 Voer een van de volgende handelingen uit:

- Selecteer in de sectie Contactpersonen de contactpersoon die u wilt verwijderen.
- Selecteer in de sectie Contactgroepen de naam van de groep die u wilt verwijderen.



# De toegankelijkheidsfuncties instellen en gebruiken

**Opmerking:** Voor meer informatie over de toegankelijkheidsfuncties van uw printermodel, zie de toegankelijkheidshandleiding op <http://support.lexmark.com>.

## De vergrotingsmodus inschakelen

- 1 Houd op het bedieningspaneel de **5**-toets ingedrukt totdat u een gesproken bericht hoort.
- 2 Selecteer de **vergrotingsmodus**.
- 3 Selecteer **OK**.

Voor meer informatie over het navigeren door een vergroot scherm, zie '[Navigeren op het scherm met gebaren](#)' op pagina 25.

## Gesproken begeleiding activeren

### Vanaf het bedieningspaneel

- 1 Houd de **5**-toets ingedrukt totdat u een gesproken bericht hoort.
- 2 Selecteer **OK**.

### Vanaf het toetsenbord

- 1 Houd de **5**-toets ingedrukt totdat u een gesproken bericht hoort.
- 2 Druk op **Tab** om de focuscursor naar de OK-knop te navigeren en druk vervolgens op **Enter**.

### Opmerkingen:

- Gesproken begeleiding wordt ook geactiveerd door de hoofdtelefoon op de hoofdtelefoonaansluiting aan te sluiten.
- U kunt het volume aanpassen met behulp van de volumeknoppen onder aan het bedieningspaneel.

## Navigeren op het scherm met gebaren

### Opmerkingen:

- De gebaren zijn alleen van toepassing als de gesproken begeleiding is geactiveerd.
- Schakel de vergrotingsmodus in om zoom- en pangebaren te gebruiken.
- Gebruik een fysiek toetsenbord om tekens te typen en bepaalde instellingen aan te passen.

Gebaar	Functie
Tweemaal tikken	Een optie of item op het scherm selecteren.
Driemaal tikken	Inzoomen of uitzoomen op tekst en afbeeldingen.

Gebaar	Functie
Naar rechts of naar beneden vegen	Naar het volgende item op het scherm gaan.
Naar links of naar boven vegen	Naar het vorige item op het scherm gaan.
Pan	Naar gedeelten van het ingezoomde beeld gaan die buiten de grenzen van het scherm vallen. <b>Opmerking:</b> Voor dit gebaar moet met twee vingers over een ingezoomd beeld worden gesleept.
Naar boven en naar links vegen	Een toepassing sluiten en terugkeren naar het startscherm.
Naar beneden en naar links vegen	<ul style="list-style-type: none"> <li>• Een taak annuleren.</li> <li>• Naar de vorige instelling gaan.</li> <li>• Verlaat het getoonde scherm zonder een instelling of waarde te wijzigen.</li> </ul>
Naar boven en weer naar beneden vegen	Een gesproken tekst herhalen.

## De spraaksnelheid van de gesproken begeleiding aanpassen

- 1 Selecteer vanuit het startscherm **Instellingen > Apparaat > Toegankelijkheid > Spraaksnelheid**.
- 2 Selecteer de spraaksnelheid.

## Het toetsenbord op het display gebruiken

Voer een of meer van de volgende handelingen uit:

- Sleep met uw vinger over de toets om het teken weer te geven.
- Til uw vinger op om het teken in het veld in te voeren of te typen.
- Selecteer **Backspace** om tekens te verwijderen.
- Om de inhoud van het invoerveld te laten uitspreken, selecteer **Tab** en vervolgens **Shift + Tab**.

## Gesproken wachtwoorden of pincodes inschakelen

- 1 Selecteer vanuit het startscherm **Instellingen > Apparaat > Toegankelijkheid > Gesproken wachtwoorden/pincodes**.
- 2 Schakel de optie in.

# Papier en speciaal afdruk materiaal plaatsen

## Het formaat en de papiersoort voor speciaal materiaal instellen

De laden detecteren automatisch het formaat van normaal papier. Voor speciaal materiaal zoals etiketten, karton of enveloppen doet u het volgende:

- 1 Blader in het beginscherm naar:  
**Instellingen > Papier > Ladeconfiguratie > Papierformaat/-soort** > selecteer een papierbron
- 2 Stel het formaat en de papiersoort in voor het speciale materiaal.

## Instellingen voor Universal papier configureren

- 1 Ga vanaf het beginscherm naar **Instellingen > Papier > Mediaconfiguratie > Universal-instelling**.
- 2 Configureer de instellingen.

## Laden vullen

**LET OP: KANTELGEVAAR:** Zorg ervoor dat u papier afzonderlijk in elke lade plaatst om instabiliteit van de apparatuur te voorkomen. Houd alle overige laden gesloten tot u ze nodig hebt.

- 1 Verwijder de lade.

**Opmerking:** Verwijder tijdens het afdrukken geen laden, om papierstoringen te voorkomen.

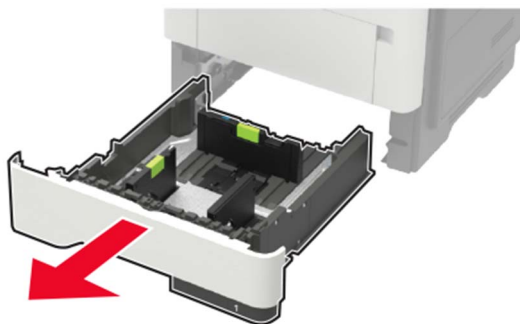

**2** Stel de papiergeleiders in op het papierformaat dat u wilt plaatsen.

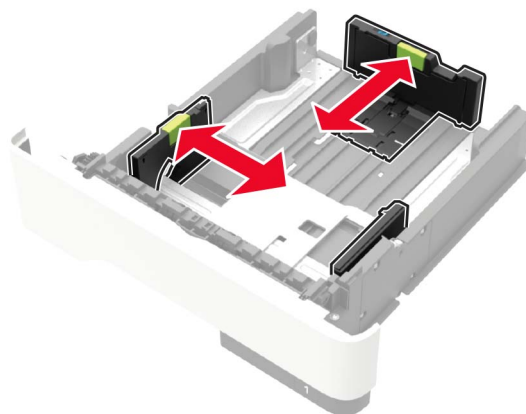

**3** Buig het papier, waai het uit en lijn de randen uit voordat u het in de printer plaatst.

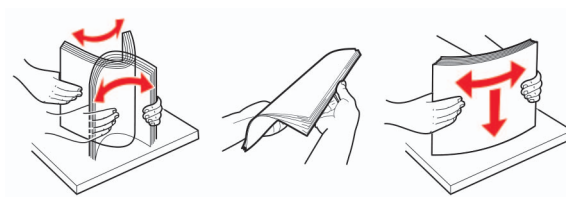

**4** Plaats de stapel papier met de afdrukzijde naar beneden en zorg ervoor dat de zijgeleiders goed tegen het papier zitten.

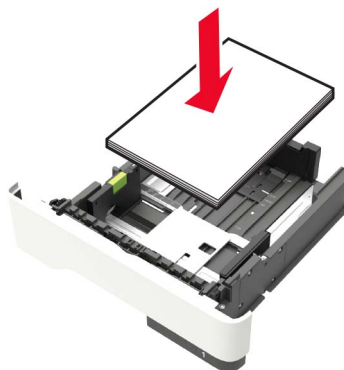

**Opmerkingen:**

- Plaats briefhoofdpapier met de voorbedrukte zijde omlaag en de bovenrand van het papier naar voren in de lade voor enkelzijdig afdrucken.
- Plaats briefhoofdpapier met de voorbedrukte zijde omhoog en de onderrand van het papier naar voren in de lade voor dubbelzijdig afdrucken.
- Schuif geen papier in de lade.

- Zorg ervoor dat de stapel niet boven de aanduiding voor de maximale hoeveelheid uitkomt om papierstoringen te voorkomen.

## 5 Plaats de lade terug.

Stel indien nodig het papierformaat en de papiersoort via het bedieningspaneel in op basis van het geplaatste papier.

# De multifunctionele invoer vullen

## 1 Open de multifunctionele invoer.

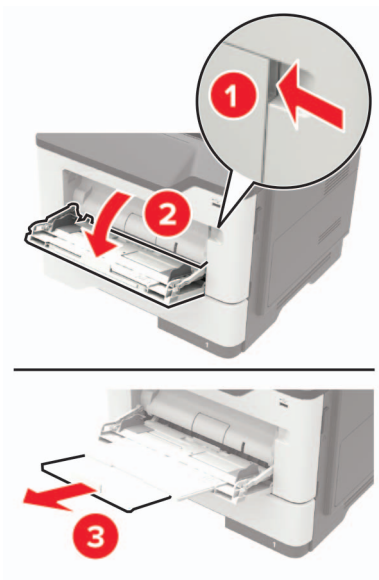

## 2 Stel de geleider in op het papierformaat dat u wilt plaatsen.

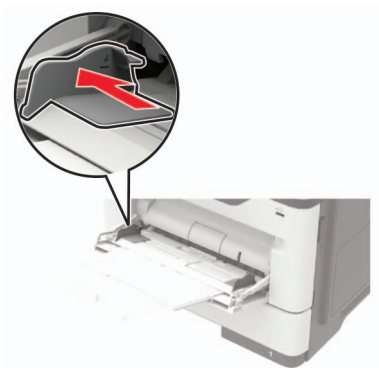

## 3 Buig het papier, waaiert het uit en lijn de randen uit voordat u het in de printer plaatst.

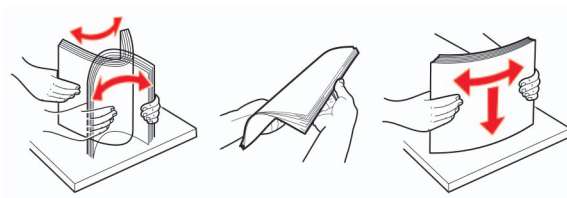

**4** Plaats papier met de afdrukzijde naar boven in de printer.

**Opmerkingen:**

- Plaats briefhoofdpapier met de voorbedrukte zijde omhoog en de bovenrand van het papier naar voren in de lade voor enkelzijdig afdrucken.
- Plaats briefhoofdpapier met de voorbedrukte zijde omlaag en de onderrand van het papier naar voren in de lade voor dubbelzijdig afdrucken.
- Plaats enveloppen met de flap omlaag aan de linkerkant.
- Plaats Europese enveloppen met de klepzijde omlaag en zodat die als eerste in de printer wordt gevoerd.

**Waarschuwing: mogelijke beschadiging:** Gebruik geen enveloppen met postzegels, klemmetjes, drukkers, vensters, bedrukte binnenzijde of zelfklevende sluitingen.

**5** Stel op het bedieningspaneel het papierformaat en de papiersoort van het papier in.

## Laden koppelen

**1** Open een webbrowser en typ het IP-adres van de printer in de adresbalk.

**Opmerkingen:**

- Controleer het IP-adres van de printer op het startscherm van de printer. Het IP-adres bestaat uit vier sets met cijfers gescheiden door punten: 123.123.123.123.
- Als u een proxyserver gebruikt, moet u deze tijdelijk uitschakelen zodat de webpagina correct kan worden geladen.

**2** Klik op **Instellingen > Papier > Ladeconfiguratie**.

**3** Stel een papierformaat en papiersoort in die overeenkomen met de laden die u wilt koppelen.

**4** Sla de instellingen op.

**5** Klik op **Instellingen > Apparaat > Onderhoud > Configuratiemenu > Ladeconfiguratie**.

**6** Stel de koppeling van de laden in op **Automatisch**.

**7** Sla de instellingen op.

Om laden te ontkoppelen, zorgt u ervoor dat er geen twee laden zijn met dezelfde papierformaat- of papiersoortinstellingen.

**Waarschuwing: mogelijke beschadiging:** De temperatuur van het verhittingsstation is afhankelijk van de opgegeven papiersoort. Zorg dat de instellingen voor de papiersoort van de printer overeenkomen met de papier dat in de lade is geplaatst om afdrukproblemen te voorkomen.

# Papiersteun

## Ondersteunde papierformaten

Papierformaat	Lade	Multifunctionele invoer	Dubbelzijdig afdrukken	ADF	Glasplaat
<b>A4</b> 210 x 297 mm (8,3 x 11,7 inch)	✓	✓	✓	✓	✓
<b>A5</b> 210 x 148 mm (5,8 x 8,3 inch)	✓	✓	x	✓	✓
<b>A5 LEF*</b> 148 x 210 mm (5,8 x 8,3 inch)	✓	✓	x	✓	✓
<b>A6*</b> 105 x 148 mm (4,1 x 5,8 inch )	✓	✓	x	✓	✓
<b>JIS B5</b> 182 x 257 mm (7,2 x 10,1 inch)	✓	✓	x	✓	✓
<b>Oficio (Mexico)</b> 216 x 340 mm (8,5 x 13,4 in.)	✓	✓	✓	✓	✓
<b>Hagaki</b> 100 x 148 mm (3,9 x 5,8 inch )	x	✓	x	x	✓
<b>Visitekaartje</b> 50,8 x 88,9 mm (2 x 3,5 inch )	x	x	x	x	✓
<b>Statement</b> 140 x 216 mm (5,5 x 8,5 in.)	✓	✓	x	✓	✓
<b>Executive</b> 184 x 267 mm (7,3 x 10,5 inch)	✓	✓	x	✓	✓
<b>Letter</b> 216 x 279 mm ( 8,5 x 11inch)	✓	✓	✓	✓	✓

\* Dit papierformaat wordt niet ondersteund in de optionele lade.

Papierformaat	Lade	Multifunctionele invoer	Dubbelzijdig afdrukken	ADF	Glasplaat
<b>Legal</b> 216 x 356 mm (8,5 x 14 inch)	✓	✓	✓	✓	✓
<b>Folio</b> 216 x 330 mm (8,5 x 13 inch)	✓	✓	✓	✓	✓
<b>Universeel</b> Van 76,2 x 127 mm tot 216 x 356 mm (3 x 5 inch tot 8,5 x 14 inch)	✓	✓	x	✓	✓
<b>7 3/4-envelop (Monarch)</b> 98 x 191 mm (3,9 x 7,5 inch)	x	✓	x	x	✓
<b>9-envelop</b> 98 x 225 mm (3,9 x 8,9 inch)	x	✓	x	x	✓
<b>10-envelop</b> 105 x 241 mm (4,1 x 9,5 inch)	x	✓	x	x	✓
<b>DL-envelop</b> 110 x 220 mm (4,3 x 8,7 inch)	x	✓	x	x	✓
<b>C5-envelop</b> 162 x 229 mm (6,4 x 9 inch )	x	✓	x	x	✓
<b>B5-envelop</b> 176 x 250 mm (6,9 x 9,8 inch)	x	✓	x	x	✓
<b>Andere envelop</b> Van 76,2 x 127 mm tot 216 x 356 mm ( 3 x 5 inch tot 8,5 x 14 inch)	x	✓	x	x	✓

\* Dit papierformaat wordt niet ondersteund in de optionele lade.



## Ondersteunde papiersoorten

Papiertype	Lade	Multifunctionele invoer	Dubbelzijdig afdrukken	ADF	Glasplaat
Normaal papier	✓	✓	✓	✓	✓
Card stock (Karton)	x	✓	x	x	✓
Transparantie	✓	✓	x	x	✓
Kringloop	✓	✓	✓	✓	✓
Papieren etiketten <sup>1</sup>	✓	✓	x	x	✓
Bankpost <sup>2</sup>	✓	✓	✓	✓	✓
Briefhoofd	✓	✓	✓	✓	✓
Voorbedrukt	✓	✓	✓	✓	✓
Gekleurd papier	✓	✓	✓	✓	✓
Licht papier	✓	✓	✓	✓	✓
Zwaar papier <sup>2</sup>	✓	✓	✓	✓	✓
Ruw/katoen	✓	✓	✓	✓	✓
Envelop	x	✓	x	x	✓
Ruwe envelop	x	✓	x	x	✓

<sup>1</sup> De printer ondersteunt incidenteel gebruik van enkelzijdige papieren etiketten die zijn ontworpen voor gebruik met laserprinters. U wordt geadviseerd per maand niet meer dan 20 pagina's met papieren etiketten af te drukken. Vinyl-etiketten, etiketten voor apotheken en dubbelzijdige etiketten worden niet ondersteund.

<sup>2</sup> Bankpostpapier en zwaar papier worden in de dubbelzijdige modus ondersteund tot een papiergewicht van 90 g/m<sup>2</sup>.

## Ondersteunde papiergewichten

	Lade	Multifunctionele invoer	Dubbelzijdig afdrukken	ADF
Papiergewicht	60–120 g/m <sup>2</sup> (16–32 lb)	60–216 g/m <sup>2</sup> (16–58 lb)	60–90 g/m <sup>2</sup> (16–24 lb)	52–120 g/m <sup>2</sup> (14–32 lb)

# Afdrukken

## Afdrukken vanaf een computer

**Opmerking:** Stel voor etiketten, karton en enveloppen het papierformaat en de papiersoort in de printer in, voordat u het document afdrukt.

- 1 Open vanuit het document dat u wilt afdrukken het dialoogvenster Afdrukken.
- 2 Pas zo nodig de instellingen aan.
- 3 Druk het document af.

## Afdrukken vanaf een mobiel apparaat

### Afdrukken vanaf een mobiel apparaat met Lexmark Mobile Print

Lexmark™ Met Mobile Print kunt u documenten en afbeeldingen rechtstreeks verzenden naar een ondersteunde Lexmark-printer.

- 1 Open het document en verzend of deel het document vervolgens naar Lexmark Mobile Print.  
**Opmerking:** Sommige toepassingen van derden ondersteunen de functie verzenden of delen mogelijk niet. Raadpleeg de documentatie bij de toepassing voor meer informatie.
- 2 Een printer selecteren.
- 3 Druk het document af.

### Afdrukken vanaf een mobiel apparaat met Google Cloud Print

Google Cloud Print™ is een oplossing voor mobiel afdrukken waarmee u met ingeschakelde toepassingen op mobiele apparaten kunt afdrukken op printers die compatibel zijn met Google Cloud Print.

- 1 Start een ingeschakelde toepassing vanuit het beginscherm van uw mobiele apparaat.
- 2 Tik op **Afdrukken** en selecteer een printer.
- 3 Druk het document af.

### Afdrukken vanaf een mobiel apparaat met Mopria Print Service

Mopria® Print Service is een oplossing voor mobiel afdrukken, bedoeld voor mobiele apparaten met Android 4.4 of later. U kunt rechtstreeks afdrukken op elke printer die compatibel is met Mopria.

**Opmerking:** Voordat u gaat afdrukken, moet u ervoor zorgen dat de Mopria Print Service is ingeschakeld.

- 1 Start een compatibele toepassing vanuit het beginscherm van uw mobiele apparaat.
- 2 Tik op **Afdrukken** en selecteer een printer.
- 3 Druk het document af.

## Afdrukken vanaf een mobiel apparaat met AirPrint

AirPrint is een oplossing voor mobiel afdrukken waarmee u direct vanaf Apple-apparaten kunt afdrukken op printers die compatibel zijn met AirPrint.

**Opmerking:** Deze toepassing wordt alleen op sommige Apple-apparaten ondersteund.

- 1 Start een compatibele toepassing vanuit het beginscherf van uw mobiele apparaat.
- 2 Selecteer een item om af te drukken en tik vervolgens op het pictogram Delen.
- 3 Tik op **Afdrukken** en selecteer de printer.
- 4 Verzend de afdruktaak.

## Afdrukken vanaf een flashstation

Deze functie is alleen beschikbaar op sommige printermodellen.

- 1 Plaats het flashstation in de printer.



### Opmerkingen:

- De printer negeert het flashstation als u het aansluit terwijl de printer een foutbericht weergeeft.
- Wanneer u het flash-station aansluit terwijl de printer bezig is met het verwerken van andere afdruktaken, verschijnt het bericht **Printer is bezig** op het display.

- 2 Selecteer het document dat u wilt afdrukken.

Configureer zo nodig de andere afdrুকinstellingen.

- 3 Druk het document af.

Om een ander document af te drukken, selecteert u **USB-station**.

**Waarschuwing: mogelijke beschadiging:** Raak de aangegeven gedeelten van het flashstation of de printer niet aan terwijl er wordt afgedrukt vanaf, gelezen van of geschreven naar het opslagapparaat om gegevensverlies of printerstoringen te voorkomen.



## Ondersteunde flashstations en bestandstypen

### Flashstations

- Lexar JumpDrive S70 (16 GB en 32 GB)
- SanDisk Cruzer (16 GB en 32 GB)
- PNY Attache (16 GB en 32 GB)

### Opmerkingen:

- De printer ondersteunt high-speed USB-flashstations met fullspeed standaard.
- USB-flashstations moeten het FAT-systeem (File Allocation Tables) ondersteunen.

### Bestandstypen

#### Documenten

- PDF (versie 1.7 of lager)
- HTML
- XPS
- Microsoft-bestandsindelingen (.doc, .docx, .xls, .xlsx, .ppt, .pptx)

#### Kleurbeelden

- .dcx
- .gif
- .JPEG of .jpg
- .bmp
- .pcx

- .TIFF of .tif
- .png

## Beveiligde taken configureren

1 Blader op het bedieningspaneel naar:

**Instellingen > Beveiliging > Configuratie vertrouwelijk afdrukken**

Voor printermodellen zonder touchscreen drukt u op  om door de instellingen te navigeren. Op sommige printermodellen dient u de instellingen te openen via de Embedded Web Server.

2 Configureer de instellingen.

Gebruik	Voor
Max. ongeldige PIN	Instellen hoe vaak een ongeldige pincode kan worden ingevoerd. <b>Opmerking:</b> Wanneer het limiet is bereikt, worden de afdruktaken voor de betreffende gebruikersnaam verwijderd.
Vervaltijd beveiligde taak	Een vervaltijd voor vertrouwelijke afdruktaken instellen. <b>Opmerking:</b> Vertrouwelijke taken in de wachtrij worden opgeslagen in de printer tot ze handmatig worden vrijgegeven of verwijderd.
Verlooptijd voor herhaalde taken	De vervaltijd voor herhaalde afdruktaken instellen. <b>Opmerking:</b> Herhaalde afdruktaken in de wachtrij worden in het printergeheugen vastgehouden om nogmaals te worden afgedrukt.
Verlooptijd voor gecontroleerde taken	De vervaltijd instellen voor het afdrukken van een exemplaar voordat de gebruiker de overige exemplaren afdrukt. <b>Opmerking:</b> Gecontroleerde taken drukken één exemplaar af zodat u kunt controleren of dit naar wens is, voordat u de overige exemplaren afdrukt.
Verlooptijd voor gereserveerde taken	Een vervaltijd instellen voor het bewaren van afdruktaken. <b>Opmerking:</b> Gereserveerde taken in de wachtrij worden automatisch verwijderd na afdrukken.
Alle taken verplicht in wachtrij plaatsen	Instellen dat de printer alle afdruktaken in de wachtrij plaatst.

## Afdrukken van vertrouwelijke taken en andere taken in de wachtrij

### Voor Windows-gebruikers

- 1 Open het gewenste document en klik op **Bestand > Afdrukken**.
- 2 Klik op **Eigenschappen, Voorkeuren, Opties** of **Instellen**.
- 3 Klik op **Print and Hold** (Afdruk- en wachttaken).
- 4 Selecteer **Afdrukken en wachten gebruiken** en wijs vervolgens een gebruikersnaam toe.

- 5 Selecteer de soort afdruktaak (Vertrouwelijk, Herhaald, Gereserveerd of Gecontroleerd).  
Als de afdruktaak vertrouwelijk is en voer een viercijferige pincode in.
- 6 Klik op **OK** of **Afdrukken**.
- 7 Geef de afdruktaak vrij vanaf het beginscherm van de printer.
  - Blader voor vertrouwelijke afdruktaken naar:  
**Taken in wacht** > selecteer uw gebruikersnaam > **Vertrouwelijk** > voer de pincode in > selecteer de afdruktaak > configureer de instellingen > **Afdrukken**
  - Blader voor andere afdruktaken naar:  
**Taken in wacht** > selecteer uw gebruikersnaam > selecteer de afdruktaak > configureer de instellingen > **Afdrukken**

### Voor Macintosh-gebruikers

- 1 Open het gewenste document en klik op **Archief** > **Druk af**.  
Klik zo nodig op het driehoekje om meer opties weer te geven.
- 2 Selecteer in de afdrukopties of het menu Aantal en pagina's de optie **Taken doorsturen**.
- 3 Selecteer de soort afdruktaak (Vertrouwelijk, Herhaald, Gereserveerd of Gecontroleerd).  
Als de afdruktaak vertrouwelijk is, wijs een gebruikersnaam toe en voer een viercijferige pincode in.
- 4 Klik op **OK** of **Afdrukken**.
- 5 Geef de afdruktaak vrij vanaf het beginscherm van de printer.
  - Blader voor vertrouwelijke afdruktaken naar:  
**Taken in wacht** > selecteer uw gebruikersnaam > **Vertrouwelijk** > voer de pincode in > selecteer de afdruktaak > configureer de instellingen > **Afdrukken**
  - Blader voor andere afdruktaken naar:  
**Taken in wacht** > selecteer uw gebruikersnaam > selecteer de afdruktaak > configureer de instellingen > **Afdrukken**

## Afdrukken vanuit een Cloud Connector-profiel

- 1 Raak in het startscherm **Cloud Connector** aan.
- 2 Selecteer een cloudserviceprovider en kies een profiel.  
**Opmerking:** Zie '[Een Cloud Connector-profiel maken](#)' op pagina 21 voor meer informatie over het maken van een detectieprofiel.
- 3 Selecteer een bestand.  
**Opmerking:** U kunt geen bestandstype selecteren dat niet wordt ondersteund.
- 4 Pas indien nodig de instellingen aan.
- 5 Raak **Afdrukken** aan.

## Lijst met voorbeelden van lettertypen afdrukken

- 1 Ga vanaf het beginscherf naar **Instellingen > Rapporten > Afdrukken > Lettertypen afdrukken**.
- 2 Raak **PCL-lettertypen** of **PostScript-lettertypen** aan.

## Een directorylijst afdrukken

Ga vanaf beginscherf naar **Instellingen > Rapporten > Afdrukken > Directory afdrukken**.

## Afdruktaak annuleren

### Vanaf het bedieningspaneel van de printer

- 1 Raak **Wachtrij** aan op het beginscherf.

**Opmerking:** U kunt deze instelling ook openen door het bovenste gedeelte van het beginscherf aan te raken.

- 2 Selecteer de taak die u wilt annuleren.

### Vanaf de computer

- 1 Voer een van de volgende stappen uit, afhankelijk van uw besturingssysteem:
  - Open de map Printers, en selecteer vervolgens uw printer.
  - Ga vanuit Systeemvoorkeuren in het Apple-menu naar uw printer.
- 2 Selecteer de taak die u wilt annuleren.

# Bezig met kopiëren

## Kopieën maken

1 Plaats een origineel document in de ADF-lade of op de glasplaat.

**Opmerking:** Zorg ervoor dat het papierformaat van het origineel en de uitvoer hetzelfde zijn. Zo voorkomt u dat een afbeelding wordt bijgesneden.

2 Raak in het beginscherm **Kopiëren** aan en specificeer vervolgens het aantal kopieën.

Pas zo nodig de kopieerinstellingen aan.

3 Kopieer het document.

**Opmerking:** Om snel een kopie te maken, drukt u op het bedieningspaneel op .

## Foto's kopiëren

1 Plaats een foto op de glasplaat.

2 Blader in het beginscherm naar:

**Kopiëren > Inhoud > Inhoudstype > Foto**

3 Kies in het menu Inhoudsbron de instelling die de inhoudsbron van de originele foto het best beschrijft.

4 Kopieer de foto.

## Kopiëren op briefhoofdpapier

1 Plaats een origineel document in de ADF-lade of op de glasplaat.

2 Raak in het beginscherm **Kopiëren > Kopiëren van** aan > selecteer het formaat van het originele document.

3 Raak **Kopiëren naar** aan en selecteer vervolgens de papierbron waarin het briefpapier is geplaatst.

Als u het briefpapier in de multifunctionele invoer plaatst, bladert u naar:

**Kopiëren naar > Multifunctionele invoer > selecteer een papierformaat > Briefpapier**

4 Kopieer het document.

## Op beide zijden van het papier kopiëren

1 Plaats een origineel document in de ADF-lade of op de glasplaat.

2 Blader op het bedieningspaneel naar:

**Kopiëren > Instellingen > Papierinstellingen**

Voor printermodellen zonder touchscreen drukt u op  om door de instellingen te navigeren.



- 3 Pas de instellingen aan.
- 4 Kopieer het document.

## Kopieën verkleinen of vergroten

- 1 Plaats een origineel document in de ADF-lade of op de glasplaat.
- 2 Blader in het beginscherm naar:  
**Kopiëren** > **Schalen** > specificeer een waarde van de schaling

**Opmerking:** Als u na het instellen van de schaling het formaat van het originele document of de uitvoer wijzigt, wordt de waarde van de schaling hersteld naar Automatisch.

- 3 Kopieer het document.

## Exemplaren sorteren

- 1 Plaats een origineel document in de ADF-lade of op de glasplaat.
- 2 Raak in het beginscherm **Kopiëren** aan en stel vervolgens Sorteren in op **Aan**.
- 3 Kopieer het document.

## Scheidingsvellen invoegen tussen exemplaren

- 1 Plaats een origineel document in de ADF-lade of op de glasplaat.
- 2 Raak in het beginscherm **Kopiëren** > **Scheidingsvellen** aan.
- 3 Pas de instellingen aan.
- 4 Verzend de kopieertaak.

## Meerdere pagina's op één vel kopiëren

- 1 Plaats een origineel document in de ADF-lade of op de glasplaat.
- 2 Raak in het beginscherm **Kopiëren** > **Pagina's per zijde** aan.
- 3 Pas de instellingen aan.
- 4 Kopieer het document.

## Een kopieersnelkoppeling maken

**Opmerking:** U moet mogelijk over beheerdersrechten beschikken om een snelkoppeling te maken.

- 1 Open een webbrowser en typ het IP-adres van de printer in de adresbalk.

**Opmerkingen:**

- Controleer het IP-adres van de printer op het startscherm. Het IP-adres bestaat uit vier sets met cijfers gescheiden door punten: 123.123.123.123.
- Als u een proxyserver gebruikt, moet u deze tijdelijk uitschakelen zodat de webpagina correct kan worden geladen.

**2** Klik op **Snelkoppelingen > Snelkoppeling maken**.

**3** Selecteer **Kopie** in het menu Snelkoppelingstype en configureer vervolgens de instellingen.

**4** Pas de wijzigingen toe.

# E-mailen

## E-mailfunctie instellen

- 1 Raak in het startscherm **Instellingen** > **Apparaat** > **Voorkeuren** > **Initiële set-up uitvoeren** aan.
- 2 Schakel de printer uit en schakel de printer na ongeveer tien seconden weer in.
- 3 Selecteer in het scherm Voordat u begint **De instellingen wijzigen en doorgaan met de wizard**.
- 4 Voer in het scherm E-mail-/Faxserver instellen de vereiste informatie in.
- 5 Voltooi de set-up.

## E-mailinstellingen configureren

- 1 Open een webbrowser en typ het IP-adres van de printer in de adresbalk.

### Opmerkingen:

- Controleer het IP-adres van de printer op het startscherm van de printer. Het IP-adres bestaat uit vier sets met cijfers gescheiden door punten: 123.123.123.123.
- Als u een proxyserver gebruikt, moet u deze tijdelijk uitschakelen zodat de webpagina correct kan worden geladen.

- 2 Klik op **Instellingen** > **E-mail**.
- 3 Voer de nodige gegevens in.
- 4 Pas de wijzigingen toe.

## Een e-mail verzenden

### Het bedieningspaneel gebruiken

- 1 Plaats een origineel document in de ADF-lade of op de glasplaat.
- 2 Raak in het beginscherm **E-mail** aan en voer de benodigde gegevens in.  
**Opmerking:** U kunt ook de ontvanger invoeren via het adresboek of snelkoppelingsnummer.
- 3 Configureer indien nodig de instellingen van het bestandstype voor verzending.
- 4 Verzend de e-mail.

### Het snelkoppelingsnummer gebruiken

- 1 Druk op het bedieningspaneel op **#** en voer het snelkoppelingsnummer in met het toetsenblok.
- 2 Verzend de e-mail.

## Een e-mailsnelkoppeling maken

**Opmerking:** U moet mogelijk over beheerdersrechten beschikken om een snelkoppeling te maken.

**1** Open een webbrowser en typ het IP-adres van de printer in de adresbalk.

**Opmerkingen:**

- Controleer het IP-adres van de printer op het startscherm. Het IP-adres bestaat uit vier sets met cijfers gescheiden door punten: 123.123.123.123.
- Als u een proxyserver gebruikt, moet u deze tijdelijk uitschakelen zodat de webpagina correct kan worden geladen.

**2** Klik op **Snelkoppelingen** > **Snelkoppeling maken**.

**3** Selecteer **E-mail** in het menu Snelkoppelingstype en configureer vervolgens de instellingen.

**4** Pas de wijzigingen toe.

# Faxen

## Printer instellen voor faxen

### Opmerkingen:

- De volgende verbindingsmethoden zijn alleen van toepassing in bepaalde landen of regio's.
- Tijdens de eerste printerinstallatie schakelt u de faxfunctie en elke andere functie die u later wilt installeren uit en raakt u vervolgens **Doorgaan** aan.
- Als de faxfunctie is ingeschakeld, maar niet volledig is ingesteld, dan kan het indicatielampje rood knipperen.

**Waarschuwing: mogelijke beschadiging:** Raak de kabels of de printer niet aan in het aangegeven gebied als er een fax wordt verzonden of ontvangen.



## De faxfunctie instellen

- 1 Raak in het startscherm **Instellingen > Apparaat > Voorkeuren > Initiële set-up uitvoeren** aan.
- 2 Schakel de printer uit en schakel de printer na ongeveer tien seconden weer in.
- 3 Selecteer in het scherm Voordat u begint **De instellingen wijzigen en doorgaan met de wizard**.
- 4 Voer in het scherm E-mail-/Faxserver instellen de vereiste informatie in.
- 5 Voltooi de set-up.

## Fax instellen met een vaste telefoonlijn

**⚠ LET OP: GEVAAR VOOR ELEKTRISCHE SCHOKKEN:** Schakel tijdens onweer dit product niet in en maak geen elektrische of bekabelde verbindingen, zoals de fax, het netsnoer of een telefoonkabel, om elektrische schokken te voorkomen.

**⚠ LET OP: GEVAAR VOOR ELEKTRISCHE SCHOKKEN:** Gebruik de faxfunctie niet tijdens onweer om het risico van elektrische schokken te voorkomen.

**⚠ LET OP: RISICO OP LETSEL:** Gebruik om het risico op brand te verkleinen alleen een telecommunicatiesnoer (RJ-11) van 26 AWG of meer als u dit product aansluit op het openbare vaste telefoonnetwerk. Voor gebruikers in Australië geldt dat het snoer moet worden goedgekeurd door de Australische communicatie- en media-autoriteit.

### Configuratie 1: Printer is aangesloten op een aparte faxlijn

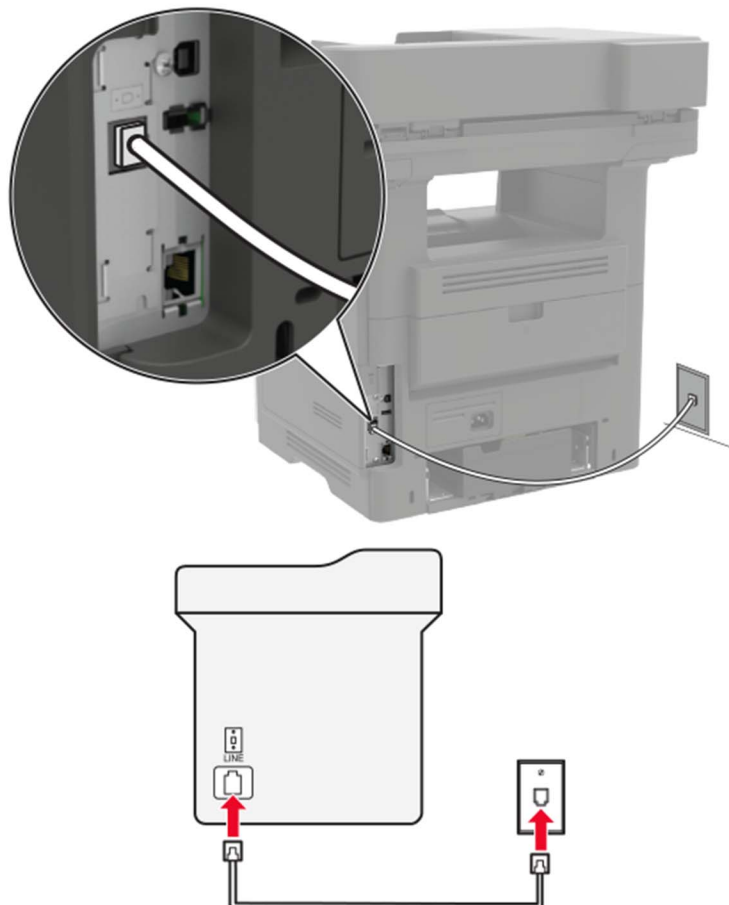

- 1 Sluit het ene uiteinde van de telefoonkabel aan op de line-poort van de printer.
- 2 Sluit het andere uiteinde van de kabel aan op een werkende analoge wandcontactdoos.

#### Opmerkingen:

- U kunt de printer instellen om faxen automatisch (Automatisch beantwoorden: Aan) of handmatig (Automatisch beantwoorden: Uit) te beantwoorden.
- Als u faxen automatisch wilt ontvangen, kunt u instellen dat de printer de oproep aanneemt na een gewenst aantal belsegnalen.

## Configuratie 2: Printer deelt de lijn met een antwoordapparaat

**Opmerking:** Als u een abonnement hebt op een speciaal belsegnaal, controleert u of het juiste belsegnaal hebt ingesteld voor de printer. Anders ontvangt de printer geen faxsignalen, zelfs als u hebt ingesteld om faxen automatisch te ontvangen.

### Aangesloten op verschillende wandaansluitingen

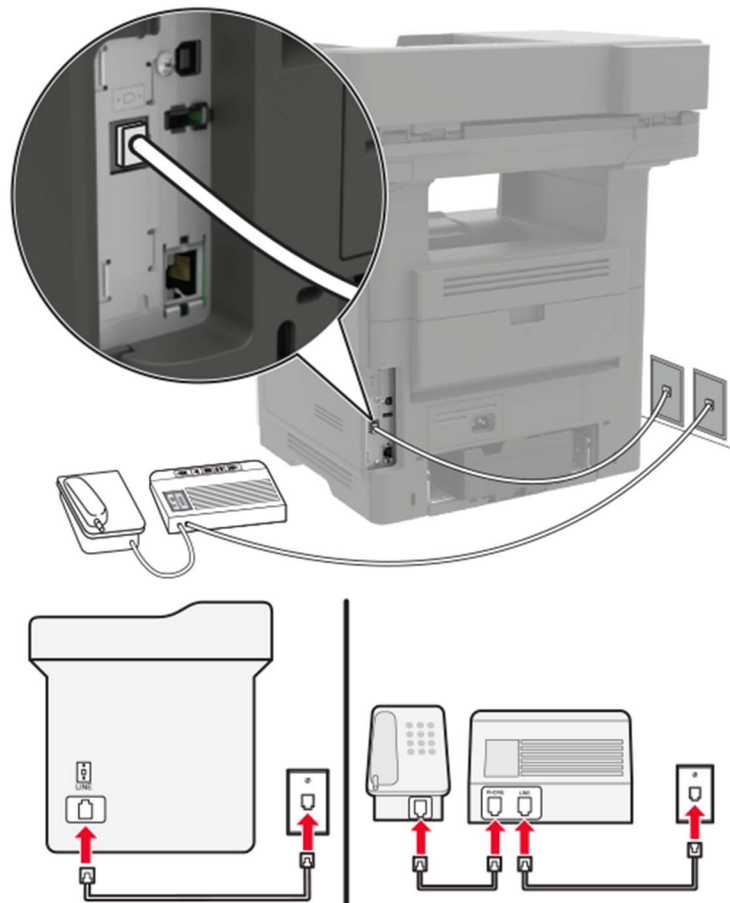



- 1 Sluit het ene uiteinde van de telefoonkabel aan op de line-poort van de printer.
- 2 Sluit het andere uiteinde van de kabel aan op een werkende analoge wandcontactdoos.

### Opmerkingen:

- Als voor uw lijn slechts één telefoonnummer is ingesteld, stelt u de printer in op het automatisch ontvangen van faxen.
- Stel de printer zo in dat deze oproepen twee belsegnaal na het antwoordapparaat aanneemt. Als het antwoordapparaat bijvoorbeeld na vier belsegnaal de oproep aanneemt, stelt u de printerinstelling Aantal belsegnaal in op zes.

## Het instellen van de fax in landen of regio's met afwijkende telefoonwandcontactdozen en stekkers

-  **LET OP: GEVAAR VOOR ELEKTRISCHE SCHOKKEN:** Schakel tijdens onweer dit product niet in en maak geen elektrische of bekabelde verbindingen, zoals de fax, het netsnoer of een telefoonkabel, om elektrische schokken te voorkomen.
-  **LET OP: GEVAAR VOOR ELEKTRISCHE SCHOKKEN:** Gebruik de faxfunctie niet tijdens onweer om het risico van elektrische schokken te voorkomen.
-  **LET OP: RISICO OP LETSEL:** Gebruik om het risico op brand te verkleinen alleen een telecommunicatiesnoer (RJ-11) van 26 AWG of meer als u dit product aansluit op het openbare vaste telefoonnetwerk. Voor gebruikers in Australië geldt dat het snoer moet worden goedgekeurd door de Australische communicatie- en media-autoriteit.

De standaard wandaansluiting in de meeste landen is RJ11. Wanneer de wandcontactdoos of de apparatuur in uw gebouw niet compatibel is met dit soort aansluitingen, gebruikt u een telefoonadapter. Wanneer er in uw land of regio geen adapter bij de printer wordt geleverd, kunt u deze los aanschaffen.

Er kan een adapterstekker zijn geïnstalleerd in de telefoonpoort van de printer. Verwijder de adapterstekker niet uit de telefoonpoort van de printer als u verbinding maakt met een serie- of cascade-geschakeld telefoonsysteem.

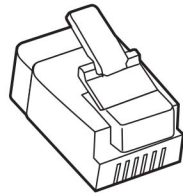

Artikelnaam	Artikelnummer
Lexmark-adapterstekker	40X8519



## Printer aansluiten op een niet-RJ11-wandaansluiting

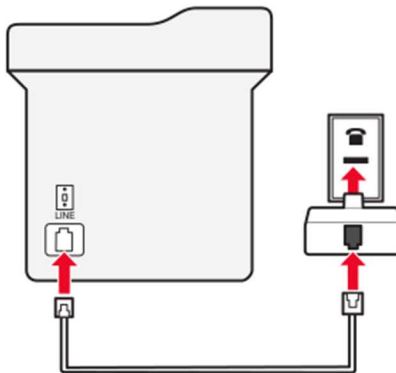
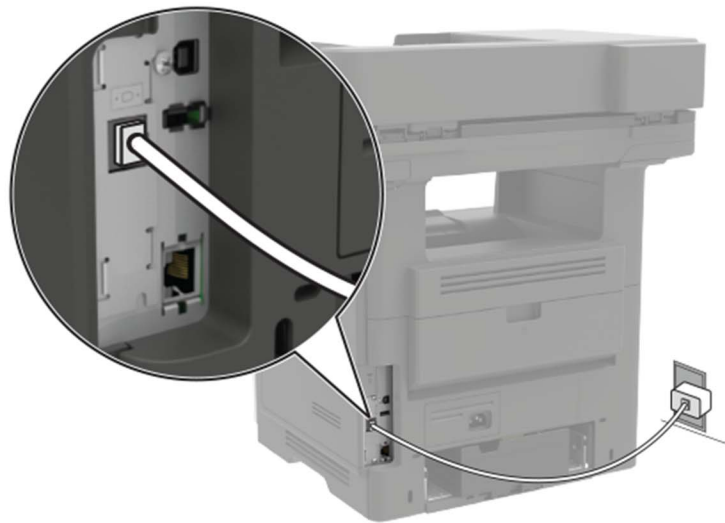

- 1** Sluit het ene uiteinde van de telefoonkabel aan op de line-poort van de printer.
- 2** Sluit het andere uiteinde van de kabel aan op de RJ11-adaptor en sluit de adaptor vervolgens aan op de wandaansluiting.
- 3** Als u een ander apparaat met een niet-RJ11-aansluiting op deze wandaansluiting wilt aansluiten, moet u dit apparaat rechtstreeks aansluiten op de telefoonadapter.

## De printer aansluiten op een wandaansluiting in Duitsland

De Duitse wandaansluiting heeft twee soorten poorten. De N-poorten zijn voor faxapparaten, modems en antwoordapparaten. De F-poort is voor telefoons. Sluit de printer aan op een van de N-poorten.

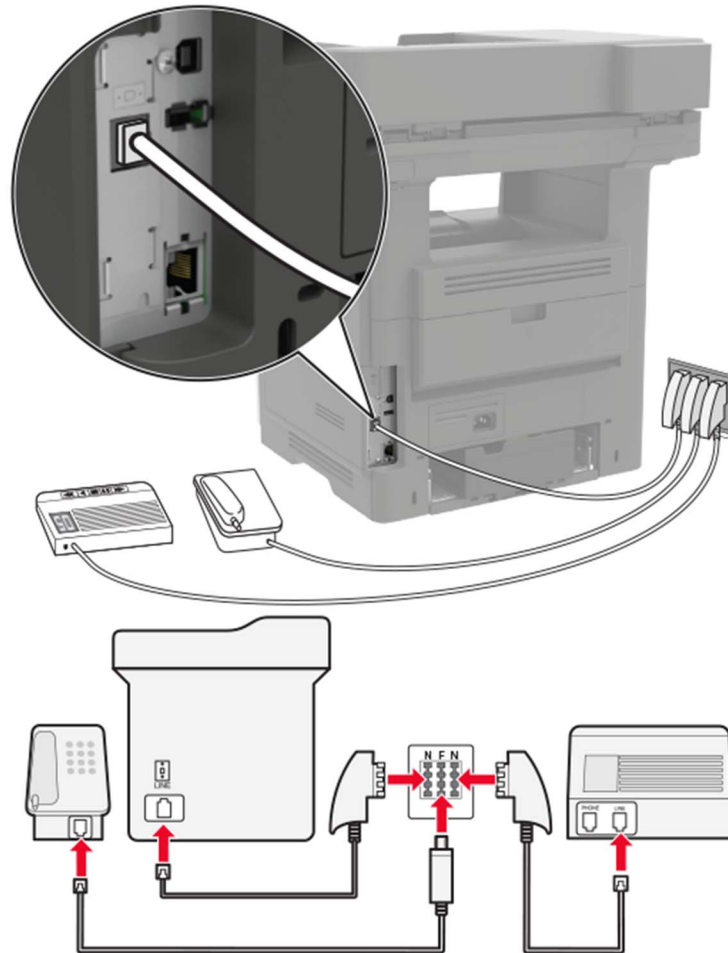

- 1 Sluit het ene uiteinde van de telefoonkabel aan op de line-poort van de printer.
- 2 Sluit het andere uiteinde van de kabel aan op de RJ11-adaptor en sluit de adaptor vervolgens aan op een N-poort.
- 3 Als u een telefoon en een antwoordapparaat wilt aansluiten op dezelfde wandaansluiting, moet u de apparaten aansluiten zoals aangegeven.

## Abonneren op speciale belseignalen

Een specifiek belseignaal stelt u in staat meerdere telefoonnummers op één telefoonlijn te gebruiken. Aan elk telefoonnummer is een ander belseignaal toegekend.

- 1 Raak in het startscherm **Instellingen > Fax > Analoge faxinstellingen > Faxontvangstinstellingen > Admin bedieningselementen > Beantwoorden na** aan.
- 2 Selecteer het belseignaal.

- 3 Pas de wijzigingen toe.

## Datum en tijd van de fax instellen

- 1 Raak in het startscherm **Instellingen > Apparaat > Voorkeuren > Datum en tijd > Configureren** aan.
- 2 Configureer de instellingen.

## Configureren, zomertijd

- 1 Raak in het startscherm **Instellingen > Apparaat > Voorkeuren > Datum en tijd > Configureren** aan.
- 2 Selecteer in het menu Tijdzone **Aangepast**.
- 3 Configureer de instellingen.

## Een fax verzenden

### Het bedieningspaneel gebruiken

- 1 Plaats het originele document in de ADF-lade of op de glasplaat.
- 2 Raak in het beginscherm **Fax** aan en voer de benodigde informatie in.
- 3 Configureer zo nodig de andere faxinstellingen.
- 4 Verzend de faxtaak.

### De computer gebruiken

**Opmerking:** Zorg ervoor dat het universele faxstuurprogramma is geïnstalleerd.

#### Voor Windows-gebruikers

- 1 Open het gewenste document en klik op **Bestand > Afdrukken**.
- 2 Selecteer de printer en klik vervolgens op **Eigenschappen, Voorkeuren, Opties** of **Instellen**.
- 3 Klik op **Fax > Fax inschakelen** en voer vervolgens het nummer van de ontvanger in.
- 4 Configureer zo nodig de andere faxinstellingen.
- 5 Verzend de faxtaak.

#### Voor Macintosh-gebruikers

- 1 Open het gewenste document en klik op **Archief > Druk af**.
- 2 Selecteer de printer en voer het nummer van de ontvanger in.
- 3 Configureer zo nodig de andere faxinstellingen.
- 4 Verzend de faxtaak.

## Een fax plannen

- 1 Plaats het originele document in de ADF-lade of op de glasplaat.
- 2 Blader in het beginscherm naar:  
**Faxen** > voer het faxnummer in > **Verzendtijdstip**
- 3 Configureer datum en tijdstip waarop de fax verstuurd moet worden.
- 4 Configureer zo nodig de andere faxinstellingen.
- 5 Verzend de faxtaak.

## Een snelkoppeling voor een faxbestemming maken

**Opmerking:** U moet mogelijk over beheerdersrechten beschikken om een snelkoppeling te maken.

- 1 Open een webbrowser en typ het IP-adres van de printer in de adresbalk.  
**Opmerkingen:**
  - Controleer het IP-adres van de printer op het startscherm. Het IP-adres bestaat uit vier sets met cijfers gescheiden door punten: 123.123.123.123.
  - Als u een proxyserver gebruikt, moet u deze tijdelijk uitschakelen zodat de webpagina correct kan worden geladen.
- 2 Klik op **Snelkoppelingen** > **Snelkoppeling maken**.
- 3 Selecteer **Fax** in het menu Snelkoppelingstype en configureer vervolgens de instellingen.
- 4 Pas de wijzigingen toe.

## De faxresolutie wijzigen

- 1 Plaats een origineel document in de ADF-lade of op de glasplaat.
- 2 Raak in het beginscherm **Fax** aan en voer de benodigde informatie in.
- 3 Pas de instelling voor resolutie aan.
- 4 Verzend de faxtaak.

## Faxintensiteit aanpassen

- 1 Plaats een origineel document in de ADF-lade of op de glasplaat.
- 2 Raak in het beginscherm **Fax** aan en voer de benodigde informatie in.
- 3 Pas de instelling voor intensiteit aan.
- 4 Verzend de faxtaak.

## Een faxlog bekijken

1 Open een webbrowser en typ het IP-adres van de printer in de adresbalk.

### Opmerkingen:

- Controleer het IP-adres van de printer op het startscherm van de printer. Het IP-adres bestaat uit vier sets met cijfers gescheiden door punten: 123.123.123.123.
- Als u een proxyserver gebruikt, moet u deze tijdelijk uitschakelen zodat de webpagina correct kan worden geladen.

2 Klik op **Instellingen > Rapporten > Fax**.

3 Klik op **Faxtaaklog** of op **Kieslog faxnummers**.

## Ongewenste faxen blokkeren

1 Raak in het beginscherm **Instellingen > Fax > Analoge faxinstellingen > Faxontvangstinstellingen > Beheerinstellingen > Fax zonder naam blokkeren** aan.

2 Pas de wijzigingen toe.

## Faxen in wachtrij

1 Raak in het beginscherm **Instellingen > Fax > Analoge faxinstellingen > Faxontvangstinstellingen > Faxen in wachtrij** aan.

2 Selecteer een modus.

## Een fax doorsturen

1 Raak in het beginscherm **Instellingen > Fax > Analoge faxinstellingen > Faxontvangstinstellingen > Beheerinstellingen** aan.

2 Configureer de instellingen Fax doorsturen, Doorsturen naar en de snelkoppeling Doorsturen naar.

3 Pas de wijzigingen toe.

## Bezig met scannen

### Naar een FTP-server scannen

- 1 Plaats het originele document in de ADF-lade of op de glasplaat.
- 2 Raak in het beginscherm **FTP** aan en voer de benodigde informatie in.
- 3 Configureer zo nodig de andere FTP-instellingen.
- 4 Verzend de FTP-taak.

### Een FTP-snelkoppeling maken

**Opmerking:** U moet mogelijk over beheerdersrechten beschikken om een snelkoppeling te maken.

- 1 Open een webbrowser en typ het IP-adres van de printer in de adresbalk.

**Opmerkingen:**

- Controleer het IP-adres van de printer op het startscherm van de printer. Het IP-adres bestaat uit vier sets met cijfers gescheiden door punten: 123.123.123.123.
- Als u een proxyserver gebruikt, moet u deze tijdelijk uitschakelen zodat de webpagina correct kan worden geladen.

- 2 Klik op **Snelkoppelingen > Snelkoppeling maken**.
- 3 Selecteer **FTP** in het menu Snelkoppelingstype en configureer vervolgens de instellingen.
- 4 Pas de wijzigingen toe.

## Scannen naar een flashstation

- 1 Plaats een origineel document in de ADF-lade of op de glasplaat.
- 2 Plaats het flashstation in de printer.



- 3 Raak **Scannen naar USB** aan en pas zo nodig de instellingen aan.

**Opmerking:** Als het USB-station niet verschijnt, raak dan **USB-station** aan op het startscherm.

- 4 Scan het document.

**Waarschuwing: mogelijke beschadiging:** Raak de aangegeven gedeelten van het flashstation of de printer niet aan terwijl er wordt afgedrukt vanaf, gelezen van of geschreven naar het opslagapparaat om gegevensverlies of printerstoringen te voorkomen.



## Gescande documenten naar een computer sturen

- 1 Plaats een origineel document in de ADF-lade of op de glasplaat.
- 2 Raak in het beginscherm **Scanprofielen** > **Scannen naar computer** aan.
- 3 Selecteer het scanprofiel waar u het document wilt opslaan.



# Informatie over de printermenu's

## Menu-overzicht

Apparaat	<ul style="list-style-type: none"> <li>• <a href="#">Preferences (Favorieten)</a></li> <li>• <a href="#">Extern bedieningspaneel</a></li> <li>• <a href="#">Berichten</a></li> <li>• <a href="#">Energiebeheer</a></li> <li>• <a href="#">Informatie verzonden naar Lexmark</a></li> </ul>	<ul style="list-style-type: none"> <li>• <a href="#">Toegankelijkheid</a></li> <li>• <a href="#">Fabrieksinstellingen herstellen</a></li> <li>• <a href="#">Onderhoud</a></li> <li>• <a href="#">Zichtbare pictogrammen op het beginscherm</a></li> <li>• <a href="#">Over deze printer</a></li> </ul>
Afdrukken	<ul style="list-style-type: none"> <li>• <a href="#">Indeling</a></li> <li>• <a href="#">Afwerking</a></li> <li>• <a href="#">Instellen</a></li> <li>• <a href="#">Kwaliteit</a></li> <li>• <a href="#">Taakadministratie</a></li> <li>• <a href="#">XPS</a></li> </ul>	<ul style="list-style-type: none"> <li>• <a href="#">PDF</a></li> <li>• <a href="#">PostScript</a></li> <li>• <a href="#">PCL</a></li> <li>• <a href="#">HTML</a></li> <li>• <a href="#">Afbeelding</a></li> </ul>
Papier	<ul style="list-style-type: none"> <li>• <a href="#">Ladeconfiguratie</a></li> </ul>	<ul style="list-style-type: none"> <li>• <a href="#">Mediaconfiguratie</a></li> </ul>
Kopiëren	<a href="#">Standaardkopieerinstellingen</a>	
Faxen	<ul style="list-style-type: none"> <li>• <a href="#">Faxmodus</a></li> <li>• <a href="#">Analoge faxinstellingen</a></li> </ul>	<ul style="list-style-type: none"> <li>• <a href="#">Instellingen faxserver</a></li> </ul>
E-mail	<ul style="list-style-type: none"> <li>• <a href="#">E-mailconfiguratie</a></li> <li>• <a href="#">Standaardinstellingen e-mail</a></li> </ul>	<ul style="list-style-type: none"> <li>• <a href="#">Webkopp. instellen</a></li> </ul>
FTP	<a href="#">FTP instellen</a>	
Netwerk/poorten	<ul style="list-style-type: none"> <li>• <a href="#">Netwerkoverzicht</a></li> <li>• <a href="#">Draadloos</a></li> <li>• <a href="#">Ethernet</a></li> <li>• <a href="#">TCP/IP</a></li> <li>• <a href="#">SNMP</a></li> <li>• <a href="#">IPSec</a></li> <li>• <a href="#">802.1x</a></li> </ul>	<ul style="list-style-type: none"> <li>• <a href="#">LPD-configuratie</a></li> <li>• <a href="#">HTTP/FTP-instellingen</a></li> <li>• <a href="#">ThinPrint</a></li> <li>• <a href="#">USB</a></li> <li>• <a href="#">Google Cloud Print</a></li> <li>• <a href="#">Wi-Fi Direct</a></li> </ul>
Beveiliging	<ul style="list-style-type: none"> <li>• <a href="#">Methoden voor aanmelden</a></li> <li>• <a href="#">USB-apparaten plannen</a></li> <li>• <a href="#">Logbestand beveiligingscontrole</a></li> <li>• <a href="#">Aanmeldbeperkingen</a></li> <li>• <a href="#">Instellingen beveiligd afdrukken</a></li> </ul>	<ul style="list-style-type: none"> <li>• <a href="#">Schijfcodering</a></li> <li>• <a href="#">Tijdelijke gegevensbestanden wissen</a></li> <li>• <a href="#">LDAP-instellingen oplossingen</a></li> <li>• <a href="#">Mobiele services beheren</a></li> <li>• <a href="#">Diversen</a></li> </ul>
Rapporten	<ul style="list-style-type: none"> <li>• <a href="#">Pagina Menu-instellingen</a></li> <li>• <a href="#">Apparaat</a></li> <li>• <a href="#">Afdrukken</a></li> </ul>	<ul style="list-style-type: none"> <li>• <a href="#">Snelkoppelingen</a></li> <li>• <a href="#">Faxen</a></li> <li>• <a href="#">Netwerk</a></li> </ul>

<a href="#">Help</a>	<ul style="list-style-type: none"> <li>• Alle handleidingen afdrucken</li> <li>• Aansluitingengids</li> <li>• Handleiding kopiëren</li> <li>• Handleiding voor e-mailen</li> <li>• Faxhandleiding</li> <li>• Handleiding FTP</li> </ul>	<ul style="list-style-type: none"> <li>• Informatie</li> <li>• Help afdrukmat.</li> <li>• Handleiding voor monokwaliteit</li> <li>• Help bij transport</li> <li>• Handleiding voor afdrukkwaliteit</li> <li>• Help bij supplies</li> </ul>
<a href="#">Problemen oplossen</a>	<ul style="list-style-type: none"> <li>• Testpagina's</li> </ul>	<ul style="list-style-type: none"> <li>• De scanner reinigen</li> </ul>

## Apparaat

### Preferences (Favorieten)

Menuoptie	Beschrijving
<b>Taal op display</b> [Lijst met talen]	De taal van de tekst op de display selecteren.
<b>Land/regio</b> [Lijst met landen of regio]	Geeft het land of de regio aan waarin de printer is ingesteld om te werken.
<b>Beginconfiguratie uitvoeren</b> Aan Uit*	De installatiewizard uitvoeren.
<b>Toetsenbord</b> Type toetsenbord [Lijst met talen]	Selecteer een taal als type toetsenbord.  <b>Opmerkingen:</b> <ul style="list-style-type: none"> <li>• Mogelijk worden niet alle waarden voor Type toetsenbord weergegeven of mogelijk is daarvoor speciale hardware nodig.</li> <li>• Dit menu-item verschijnt alleen op sommige printermodellen.</li> </ul>
<b>Weergegeven informatie</b> Weergavetekst 1 [IP-adres*] Weergavetekst 2 [Datum/Tijd*] Aangepaste tekst 1 Aangepaste tekst 2	Geef op welke informatie wordt weergegeven in het startscherm.  <b>Opmerking:</b> Aangepaste tekst 1 en 2 verschijnen alleen op bepaalde printermodellen.
<b>Datum en tijd</b> Configureren Huidige datum en tijd Handmatig datum en tijd instellen Datumnotatie [MM-DD-JJJJ*] Tijdnotatie [12-uurs AM/PM*] Tijdzone [GMT*]	Pas de tijd en datum van de printer aan.
<b>Opmerking:</b> Een sterretje (*) naast een waarde geeft aan dat dit een in de fabriek ingestelde waarde is.	

Menuoptie	Beschrijving
<b>Datum en tijd</b> Netwerktijdprotocol NTP inschakelen [Aan*] NTP-server Verificatie inschakelen	Configureer de instellingen voor Network Time Protocol (NTP). <b>Opmerkingen:</b> <ul style="list-style-type: none"> <li>• Verificatie instellen verschijnt alleen op sommige printermodellen.</li> <li>• Als Verificatie instellen ingesteld is op MD5-toets, wordt er om Sleutel-id en een wachtwoord gevraagd.</li> </ul>
<b>Papierformaten</b> U.S.* Metrisch	Hiermee geeft u de maateenheden voor papierformaten op. <b>Opmerking:</b> De eerste papiermaatinstelling wordt bepaald door het land of de regio die u hebt geselecteerd in de initiële installatiewizard.
<b>Helderheid van scherm</b> 20-100% (100*)	Helderheid van het display aanpassen. <b>Opmerking:</b> Dit menu-item verschijnt alleen op sommige printermodellen.
<b>Toegang tot flashstation</b> Ingeschakeld* Uitgeschakeld	Toegang tot het flashstation inschakelen.
<b>Achtergrond verwijderen toestaan</b> Aan* Uit	Hiermee geeft u op of de achtergrond van een afbeelding mag worden verwijderd.
<b>Aangepaste taakscans toestaan</b> Aan* Uit	Hiermee worden meerdere taken naar één bestand gescand.
<b>Enkele pagina scannen via flatbed</b> Aan Uit*	Instellen dat er één pagina per keer via de glasplaat mag worden gekopieerd.
<b>Audiofeedback</b> Knopfeedback Aan* Uit	Hiermee schakelt u audiofeedback voor indrukken, paneelinteracties, papier geladen-aanwijzingen en foutmeldingen in. <b>Opmerking:</b> Dit menu-item verschijnt alleen op sommige printermodellen.
<b>Audiofeedback</b> Volume 1-10 (5*)	Hiermee past u het volume van de printerluidsprekers aan. <b>Opmerkingen:</b> <ul style="list-style-type: none"> <li>• Wijzigingen in het volume worden toegepast nadat de huidige gebruikerssessie is beëindigd.</li> <li>• Dit menu-item verschijnt alleen op sommige printermodellen.</li> </ul>
<b>Time-out scherm</b> 10-300 (60*)	Stel de inactiviteitstijd in seconden in voordat het scherm het beginscherm weergeeft of voordat de printer een gebruiker automatisch afmeldt.
<b>Opmerking:</b> Een sterretje (*) naast een waarde geeft aan dat dit een in de fabriek ingestelde waarde is.	

## Extern bedieningspaneel

Menuoptie	Beschrijving
<b>Externe VNC-verbinding</b> Niet toestaan* Toestaan	Maak verbinding met een externe VNC-client (Virtual Network Computing) om het externe bedieningspaneel uit te voeren.
<b>Opmerking:</b> Een sterretje (*) naast een waarde geeft aan dat dit een in de fabriek ingestelde waarde is.	

Menuoptie	Beschrijving
<b>Verificatietype</b> Geen* Standaardverificatie	Het verificatietype bij toegang tot de VNC-clientserver instellen. <b>Opmerking:</b> Als deze is ingesteld op Standaardverificatie, wordt het VNC-wachtwoord weergegeven.
<b>Opmerking:</b> Een sterretje (*) naast een waarde geeft aan dat dit een in de fabriek ingestelde waarde is.	

## Berichten

Menuoptie	Beschrijving
<b>Foutlampjes</b> Uit Aan*	Instellen dat het indicatielampje gaat branden als er een printerfout optreedt. <b>Opmerking:</b> Dit menu-item verschijnt alleen op sommige printermodellen.
<b>Piepton ADF geplaatst</b> Uit Aan*	Een geluid inschakelen bij het plaatsen van papier in de ADF.
<b>Alarminstelling</b> Uit Eén keer* Continu	Stel het aantal keer in waarop het alarmsignaal wordt afgespeeld wanneer de gebruiker moet ingrijpen.
<b>Supplies</b> Supplieschattingen tonen Schattingen tonen* Schattingen niet tonen	De geschatte status van de printersupplies weergeven.
<b>Supplies</b> Cartridge-alarm Uit* Eén keer Continu	Stel het aantal keer in dat het alarm afgaat als de tonercartridge bijna leeg is.
<b>Instellingen e-mailmeldingen</b>	Instellen dat de printer een e-mailmelding verzendt naar een lijst met contactpersonen wanneer voor de printer een handeling van de gebruiker vereist is.
<b>Foutpreventie</b> Storingsassistentie Uit Aan*	Instellen dat de printer blanco pagina's of gedeeltelijk afgedrukt pagina's automatisch uitwerpt nadat een vastgelopen pagina is verwijderd.
<b>Foutpreventie</b> Auto doorgaan Uitgeschakeld 5–255 (5*)	Laat de printer automatisch doorgaan met het verwerken of afdrucken van een taak na bepaalde vormen van interventie zijn opgelost.
<b>Opmerking:</b> Een sterretje (*) naast een waarde geeft aan dat dit een in de fabriek ingestelde waarde is.	

Menuoptie	Beschrijving
<b>Foutpreventie</b> Automatisch opnieuw opstarten Automatisch opnieuw opstarten Opnieuw opstarten bij inactieve stand Altijd opnieuw opstarten* Nooit opnieuw opstarten	Stel de printer in om opnieuw op te starten als er een fout optreedt.
<b>Foutpreventie</b> Automatisch opnieuw opstarten Limiet Automatisch opnieuw opstarten 1-20 (2*)	Hiermee wordt het aantal keer ingesteld dat de printer automatisch opnieuw opstart.
<b>Foutpreventie</b> Automatisch opnieuw opstarten Venster Automatisch opnieuw opstarten 1-525600 (720*)	Stel het aantal seconden in voordat de printer automatisch opnieuw wordt opgestart.
<b>Foutpreventie</b> Automatisch opnieuw opstarten Teller Automatisch opnieuw opstarten	Toon alleen-lezen informatie over de teller opnieuw opstarten.
<b>Foutpreventie</b> Automatisch opnieuw opstarten Teller autom. opnw opstarten herst. Annuleren Doorgaan	Teller autom. opnw opstarten herst.
<b>Foutpreventie</b> Fout papier te kort tonen Aan Auto wissen*	De printer zodanig instellen dat er een bericht wordt weergegeven wanneer er een fout met kort papier optreedt. <b>Opmerking:</b> Kort papier verwijst naar het formaat van het geplaatste papier.
<b>Foutpreventie</b> Paginabeveiliging Uit* Aan	De printer zodanig instellen dat de hele pagina naar het geheugen wordt verzonden voordat de taak wordt afgedrukt.
<b>Herstel content na storing</b> Herstel na storing Uit Aan Auto*	De printer zodanig instellen dat vastgelopen pagina's opnieuw worden afgedrukt.
<b>Herstel content na storing</b> Herstel na scannerstoring Taakniveau Paginaniveau*	Opgeven hoe een scantaak opnieuw moet worden gestart na het oplossen van een papierstoring.
<b>Opmerking:</b> Een sterretje (*) naast een waarde geeft aan dat dit een in de fabriek ingestelde waarde is.	

## Energiebeheer

Menuoptie	Beschrijving
<b>Profiel slaapstand</b> Afdrukken terwijl de display uit is Display aan tijdens afdrukken Afdrukken terwijl de display uit is toestaan*	Afdrukken toestaan wanneer de display is uitgeschakeld.
<b>Time-outs</b> Slaapstand 1–120 minuten (15*)	Instellen na hoeveel tijd inactief te zijn de printer overschakelt op de slaapstand.
<b>Time-outs</b> Sluimerstand time-out Uitgeschakeld 1 uur 2 uur 3 uur 6 uur 1 dag 2 dagen 3 dagen* 1 week 2 weken 1 maand	Hiermee wordt ingesteld na hoeveel tijd de printer overschakelt naar de sluimerstand.
<b>Time-outs</b> Sluimerstand time-out bij verbinding Sluimerstand Slaapstand niet inschakelen*	Stel de printer in op de sluimerstand zelfs als er een actieve Ethernet-verbinding is.
<b>Ecomodus</b> Uit* Energie Energie/papier Papier	Gebruik van energie, papier of speciaal afdruk materiaal minimaliseren.  <b>Opmerking:</b> De Ecomodus instellen op Energie of Papier kan van invloed zijn op de prestaties van de printer, maar de afdrukkwaliteit wordt niet beïnvloed.
<b>Planning stroomstand</b> Planningen	Plannen wanneer de slaap- of sluimerstand van de printer wordt geactiveerd.  <b>Opmerking:</b> Dit menu-item verschijnt alleen op sommige printermodellen.
<b>Opmerking:</b> Een sterretje (*) naast een waarde geeft aan dat dit een in de fabriek ingestelde waarde is.	

## Informatie verzonden naar Lexmark

Menuoptie	Beschrijving
<b>Informatie verzonden naar Lexmark</b> Opslaan Gebruik van supplies en pagina's (anoniem) Apparaatprestaties (anoniem) Interactie met het apparaat (anoniem) Geen van de bovenstaande* Meer informatie	Informatie over printergebruik en prestaties verzenden naar Lexmark. <b>Opmerking:</b> Verzendtijd informatie en Gebruikersinformatie - niveau worden alleen weergegeven wanneer u een van de instellingen in Informatie verzonden naar Lexmark selecteert, met uitzondering van Geen van bovenstaande.
<b>Verzendtijd informatie</b> Begintijd Stoptijd	
<b>Gebruikersinformatie - niveau</b> Alleen anonieme sessie-informatie* Sessie-informatie met algemene gebruikersinformatie Sessie-informatie met specifieke gebruikers-ID's	
<b>Opmerking:</b> Een sterretje (*) naast een waarde geeft aan dat dit een in de fabriek ingestelde waarde is.	

## Toegankelijkheid

**Opmerking:** Dit menu verschijnt alleen op sommige printermodellen.

Menuoptie	Beschrijving
<b>Interval dubbele toetsaanslag</b> 0-5 (0*)	Instellen in seconden hoelang de printer dubbele toetsaanslagen op een aangesloten toetsenbord negeert.
<b>Tijd totdat toets wordt herhaald</b> 0,25-5 (1*)	De aanvankelijke vertraging voor herhaalde toetsaanslag instellen in seconden. <b>Opmerking:</b> Dit menu-item wordt alleen weergegeven als er een toetsenbord is aangesloten op de printer.
<b>Herhaalsnelheid van toets</b> 0,5-30 (30*)	Het aantal aanslagen per seconde voor een herhaalde toetsaanslag instellen. <b>Opmerking:</b> Dit menu-item wordt alleen weergegeven als er een toetsenbord is aangesloten op de printer.
<b>Time-out scherm verlengen</b> Uit* Aan	De gebruiker op dezelfde locatie laten blijven en de Scherm time-out opnieuw instellen wanneer deze is verstreken, in plaats van terug te keren naar het beginscherm.
<b>Hoofdtelefoonvolume</b> 1-10 (5*)	Het volume van de hoofdtelefoon aanpassen. <b>Opmerking:</b> Dit menu-item wordt alleen weergegeven als er een hoofdtelefoon is aangesloten op de printer.
<b>Opmerking:</b> Een sterretje (*) naast een waarde geeft aan dat dit een in de fabriek ingestelde waarde is.	

Menuoptie	Beschrijving
<b>De Gesproken begeleiding inschakelen als er een hoofdtelefoon is aangesloten</b> Uit* Aan	De Gesproken begeleiding inschakelen wanneer de hoofdtelefoon wordt aangesloten op de printer.
<b>Gesproken wachtwoorden/pincodes</b> Uit* Aan	De printer instellen op hardop gesproken wachtwoorden of persoonlijke identificatienummers. <b>Opmerking:</b> Dit menu-item wordt alleen weergegeven als er een hoofdtelefoon of luidspreker is aangesloten op de printer.
<b>Spraaksnelheid</b> Zeer traag Langzaam Normaal* Snel Sneller Zeer snel Supersnel Extreem snel Snelst	De spraaksnelheid van de gesproken begeleiding instellen. <b>Opmerking:</b> Dit menu-item wordt alleen weergegeven als er een hoofdtelefoon of luidspreker is aangesloten op de printer.
<b>Opmerking:</b> Een sterretje (*) naast een waarde geeft aan dat dit een in de fabriek ingestelde waarde is.	

## Fabrieksinstellingen herstellen

Menuoptie	Beschrijving
<b>Instellingen herstellen</b> Alle instellingen herstellen Printerinstellingen herstellen Netwerkinstellingen herstellen Faxinstellingen herstellen Appinstellingen herstellen	De standaardinstellingen van de printer herstellen. <b>Opmerking:</b> De standaardwaarde is de waarde die u tijdens de eerste installatie hebt geselecteerd.

## Onderhoud

### Configuratiemenu

Menuoptie	Beschrijving
<b>USB-configuratie</b> USB PnP 1* 2	Wijzig de USB-stuurprogrammamodus van de printer om de compatibiliteit met een pc te verbeteren.
<b>Opmerking:</b> Een sterretje (*) naast een waarde geeft aan dat dit een in de fabriek ingestelde waarde is.	



Menuoptie	Beschrijving
<b>USB-configuratie</b> USB-scan naar Local Aan* Uit	Instellen of de USB-apparaatdriver wordt vermeld als een enkelvoudig USB-apparaat (een enkele interface) of als een samengesteld USB-apparaat (meerdere interfaces).
<b>USB-configuratie</b> USB-snelheid Vol Auto*	Stel in dat de USB-poort op volle snelheid wordt uitgevoerd en schakel de hogesnelheidsfuncties ervan uit.
<b>Ladeconfiguratie</b> Lade koppelen Automatisch* Uit	De printer zodanig instellen dat de laden dezelfde instellingen hebben voor de papiersoort en het papierformaat.
<b>Ladeconfiguratie</b> Bericht invoerlade geplaatst tonen Uit Alleen voor onbekende formaten* Always (Altijd doorsturen)	Het bericht <b>Invoerlade geplaatst</b> tonen.
<b>Ladeconfiguratie</b> A5 laden Korte zijde* Lange zijde	De afdrukstand van de pagina opgeven tijdens het plaatsen van A5-papier.
<b>Ladeconfiguratie</b> Prompts voor papier Auto* Multifunctionele invoer Handmatige papierinvoer Prompts voor enveloppen Auto* Multifunctionele invoer Handmatige envelopinvoer	De papierbron zodanig instellen dat de gebruiker moet bijvullen als er een bericht wordt weergegeven om papier of enveloppen te plaatsen.  <b>Opmerking:</b> Als u wilt dat de multifunctionele invoer wordt weergegeven, stelt u Configuratie U-lader in op Cassette in het menu Papier.
<b>Ladeconfiguratie</b> Actie voor prompts Gebruiker vragen* Doorgaan Huidige gebruiken	De printer zodanig instellen dat meldingen over het wijzigen van papier of enveloppen worden opgelost.
<b>Rapporten</b> Pagina Menu-instellingen Gebeurtenislog Samenvatting gebeurtenislog	Rapporten afdrukken over de menu-instellingen, status en gebeurtenislogs van de printer.
<b>Opmerking:</b> Een sterretje (*) naast een waarde geeft aan dat dit een in de fabriek ingestelde waarde is.	

Menuoptie	Beschrijving
<b>Verbruik en tellers van supplies</b> Geschiedenis van supplygebruik wissen Teller zwarte cartridge opnieuw instellen Teller zwarte beeldverwerkingseenheid opnieuw instellen Onderhoudsteller herstellen	De paginateller voor supplies opnieuw instellen of het totale aantal afgedrukte pagina's weergeven.
<b>Printeremulaties</b> PPDS-emulatie Uit* Aan	De printer zodanig instellen dat de PPDS-gegevensstroom wordt herkent en gebruikt.
<b>Faxconfiguratie</b> Faxonderst. bij weinig energie Slapen uitschakelen Slapen toestaan Auto*	De fax-chip instellen om de lage-energiemodus in te schakelen wanneer de printer vaststelt dat dit kan.
<b>Afdrukconfiguratie</b> Scherpste let.typ 0-150 (24*)	Stel een waarde voor de tekstgrootte in waaronder schermen met hoge frequentie worden gebruikt bij het afdrukken van lettertypegegevens.  Als de waarde bijvoorbeeld 24 is, dan worden er voor alle lettertypes van 24 punten of minder schermen met hoge frequentie gebruikt.
<b>Afdrukconfiguratie</b> Afdrukdichtheid 1-5 (3*) Kopieerdichtheid 1-5 (3*)	De tonerdichtheid aanpassen voor het afdrukken of kopiëren van documenten.
<b>Werkingen van apparaat</b> Stille modus Uit* Aan	De printer instellen op werking in de Stille modus.
<b>Werkingen van apparaat</b> Paneelmenu's Inschakelen* Uitschakelen	Toegang geven tot de bedieningspaneelmenu's.
<b>Werkingen van apparaat</b> Veilige modus Uit* Aan	De printer zodanig instellen dat deze werkt in een speciale modus, waarin deze probeert zo veel mogelijk functionaliteit te bieden, ondanks bekende problemen.  Als deze optie wordt ingeschakeld en de duplexmotor bijvoorbeeld niet werkt, zal de printer enkelzijdig printen, zelfs als voor die taak dubbelzijdig printen is ingeschakeld.
<b>Opmerking:</b> Een sterretje (*) naast een waarde geeft aan dat dit een in de fabriek ingestelde waarde is.	

Menuoptie	Beschrijving
<b>Werkingen van apparaat</b> Minimaal kopieergeheugen 20 MB* 30 MB 50 MB 80 MB 100 MB	De geheugentoekening voor het opslaan van kopieertaken instellen.  <b>Opmerking:</b> De waarden worden alleen weergegeven als de hoeveelheid geïnstalleerd DRAM minstens tweemaal de hoeveelheid van de waarde is.
<b>Werkingen van apparaat</b> Aangepaste status wissen	Wis door de gebruiker ingestelde strings voor de standaard of alternatieve aangepaste berichten.
<b>Werkingen van apparaat</b> Alle op afstand geïnstalleerde berichten wissen	Wis berichten die extern zijn geïnstalleerd.
<b>Werkingen van apparaat</b> Foutschermen autom. tonen Aan* Uit	Toon bestaande foutmeldingen op het scherm nadat de printer gedurende de tijd van de instelling Time-out scherm inactief blijft op het startscherm.
<b>Werkingen van apparaat</b> Oriëntatie snel pad kopiëren accepteren Uit* Aan	De printer zodanig instellen dat de instelling van Afdrukstand in het menu Kopiëren wordt gebruikt bij het verzenden van snelle kopieertaken.
<b>Scannerconfiguratie</b> Registratie Scannerhandleiding Registratie ADF voorzijde Registratie ADF achterzijde Flatbed-registratie	De flatbed en ADF handmatig registreren na het vervangen van de ADF, de glasplaat of controllerkaart.
<b>Scannerconfiguratie</b> Rand wissen Rand wissen ADF 0-6 (3*) Rand wissen FB 0-6 (3*)	Het formaat, in millimeters, instellen van de niet afdrukbare gebied rond een ADF- of flatbed-scantaak.
<b>Scannerconfiguratie</b> Scanner uitschakelen Ingeschakeld* Uitgeschakeld ADF uitgeschakeld	De scanner uitschakelen als deze niet goed werkt.
<b>Scannerconfiguratie</b> Registratie Scannerhandleiding Snelle Printtest	Een testpagina afdrukken die de scanner marge-instellingen weergeeft.
<b>Scannerconfiguratie</b> Tiff-bytevolgorde CPU-endianness* Little-endian Big-endian	De bytevolgorde van scanuitvoer met TIFF-opmaak bepalen.
<b>Opmerking:</b> Een sterretje (*) naast een waarde geeft aan dat dit een in de fabriek ingestelde waarde is.	

Menuoptie	Beschrijving
<b>Scannerconfiguratie</b> Exacte RowsPerStrip voor Tiff Aan* Uit	De waarde van de tag RowsPerStrip van scanuitvoer met TIFF-opmaak instellen.
<b>Opmerking:</b> Een sterretje (*) naast een waarde geeft aan dat dit een in de fabriek ingestelde waarde is.	

## Oud apparaat wissen

Menuoptie	Beschrijving
<b>Oud apparaat wissen</b> Geheugen laatst opgeschoond Vaste schijf laatst opgeschoond	Laat zien wanneer het printergeheugen of de vaste schijf voor het laatst is opgeschoond. <b>Opmerking:</b> Vaste schijf laatst opgeschoond wordt alleen weergegeven voor printers waarin een vaste schijf is geïnstalleerd.
<b>Oud apparaat wissen</b> Alle gegevens in niet-vluchtig geheugen opschonen Alle gegevens op vaste schijf opschonen Alle printer- en netwerkinstellingen wissen	Alle instellingen en toepassingen wissen die in het printergeheugen en op de vaste schijf van de printer zijn opgeslagen. <b>Opmerking:</b> Alle gegevens op vaste schijf opschonen wordt alleen weergegeven voor printers waarin een vaste schijf is geïnstalleerd.

## Zichtbare pictogrammen op het beginscherm

Menu	Beschrijving
<b>Zichtbare pictogrammen op het beginscherm</b> Kopiëren E-mail Faxen Status/supplies Wachtrij Taal wijzigen Adresboek Bladwijzers Wachttaken USB FTP Scanprofielen App-profielen Scancentrum	Opgeven welke pictogrammen worden weergegeven in het startscherm. <b>Opmerking:</b> De pictogrammen kunnen er anders uitzien, afhankelijk van de aangepaste instellingen, beheerdersinstellingen en actieve ingesloten oplossingen.

## Over deze printer

Menuoptie	Beschrijving
<b>Kenmerktag</b>	Toont het serienummer van de printer.
<b>Printerlocatie</b>	Identificeert de locatie van de printer. De maximale lengte is 63 tekens.

Menuoptie	Beschrijving
<b>Contact</b>	Pas de naam van de printer aan. De maximale lengte is 63 tekens.
<b>Configuratiebestand exporteren naar USB</b>	Configuratiebestanden exporteren naar een flashstation.
<b>Gecomprimeerde logbestanden exporteren naar USB</b>	Gecomprimeerde logbestanden exporteren naar een flashstation.

## Afdrukken

### Indeling

Menuoptie	Beschrijving
<b>zijden</b> Enkelzijdig* Dubbelzijdig	Hiermee bepaalt u of op één zijde of twee zijden van het papier wordt afgedrukt.
<b>Stijl voor omslaan</b> Lange zijde* Korte zijde	Bepaal welke zijde van het papier (lange zijde of korte zijde) wordt ingebonden bij dubbelzijdig afdrukken. <b>Opmerking:</b> Afhankelijk van de geselecteerde optie verschuift de printer automatisch elk afgedrukt gegeven van de pagina om de taak correct in te binden.
<b>Lege pagina's</b> Afdrukken Niet afdrukken*	Blanco pagina's afdrukken die zijn opgenomen in een afdruktaak.
<b>Sorteren</b> Uit [1,1,1,2,2,2]* Aan [1,2,1,2,1,2]	Hiermee stapelt u de pagina's van een afdruktaak op volgorde als u meerdere exemplaren van de taak afdrukt.
<b>Scheidingsvellen</b> Geen* Tussen kopieën Tussen taken Tussen pagina's	Tijdens het afdrukken lege scheidingsvellen invoegen.
<b>Bron scheidingsblad</b> Lade [x] (1*) Multifunctionele invoer	De papierbron voor het scheidingsvel opgeven. <b>Opmerking:</b> De multifunctionele invoer is alleen beschikbaar op sommige printermodellen.
<b>Pagina's per zijde</b> Uit* 2 pagina's per zijde 3 pagina's per zijde 4 pagina's per zijde 6 pagina's per zijde 9 pagina's per zijde 12 pagina's per zijde 16 pagina's per zijde	Meerdere pagina's afdrukken op één zijde van het papier.
<b>Opmerking:</b> Een sterretje (*) naast een waarde geeft aan dat dit een in de fabriek ingestelde waarde is.	

Menuoptie	Beschrijving
<b>Pagina's per zijde - sortering</b> Horizontaal* Omgekeerd horizon. Verticaal Omgekeerd verticaal	De positionering van meerdere pagina's opgeven wanneer u Pagina's per zijde gebruikt. <b>Opmerking:</b> De positie hangt af van het aantal pagina's en hun afdrukstand.
<b>Pagina's per zijde - afdrukstand</b> Auto* Liggend Staand	De afdrukstand van een document met meerdere pagina's opgeven wanneer u Pagina's per zijde gebruikt.
<b>Pagina's per zijde - rand</b> Geen* Effen	Rond elke pagina een rand afdrukken wanneer u Pagina's per zijde gebruikt.
<b>Exemplaren</b> 1-9999 (1*)	Hiermee geeft u het aantal exemplaren voor afzonderlijke afdruktaken op.
<b>Afdrukgebied</b> Normaal* Passend op pagina Hele pagina	Het afdrukbare gebied van een vel papier instellen.
<b>Opmerking:</b> Een sterretje (*) naast een waarde geeft aan dat dit een in de fabriek ingestelde waarde is.	

## Afwerking

Menuoptie	Beschrijving
<b>Taak nieten</b> Uit* 1 nietje, linksboven 2 nietjes, links 1 nietje, rechtsboven 2 nietjes, boven 1 nietje, linksonder 2 nietjes, onder 1 nietje, rechtsonder 2 nietjes, rechts	De nietpositie voor alle afdruktaken opgeven. <b>Opmerking:</b> Dit menu verschijnt alleen als u een nietfinisher hebt geïnstalleerd.
<b>Niettest</b> Start	Bepalen of de nietfinisher goed functioneert. <b>Opmerking:</b> Dit menu verschijnt alleen als u een nietfinisher hebt geïnstalleerd.
<b>Perforeren</b> Uit* Aan	Perforaties aanbrengen aan de zijde van de afgedrukte uitvoer. <b>Opmerking:</b> Dit menu-item verschijnt alleen als er een niet- of perforatiefinisher is geïnstalleerd.
<b>Opmerking:</b> Een sterretje (*) naast een waarde geeft aan dat dit een in de fabriek ingestelde waarde is.	

Menuoptie	Beschrijving
<b>Perforatiemodus</b> 2 perforaties 3 perforaties 4 perforaties	De perforatiemodus voor afgedrukte uitvoer instellen.  <b>Opmerkingen:</b> <ul style="list-style-type: none"> <li>• 3 perforaties is in de VS de standaardinstelling. De internationale standaardinstelling is 4 perforaties.</li> <li>• Dit menu-item verschijnt alleen als er een niet- of perforatiefinisher is geïnstalleerd.</li> </ul>
<b>Verschuiving voor pagina's</b> Geen* Tussen kopieën Tussen taken	De uitvoer van elke afdruktaak of elk exemplaar van een afdruktaak verschuiven.  <b>Opmerkingen:</b> <ul style="list-style-type: none"> <li>• Met Tussen exemplaren wordt elk exemplaar van een afdruktaak verschoven als Sorteren is ingesteld op Aan [1,2,1,2,1,2]. Als Sorteren is ingesteld op Uit [1,1,1,2,2,2], wordt elke set afgedrukte pagina's verschoven, bijvoorbeeld alle pagina's 1, alle pagina's 2.</li> <li>• Met Tussen taken wordt dezelfde verschuivingspositie ingesteld voor de volledige afdruktaak ongeacht het aantal exemplaren dat wordt afgedrukt.</li> <li>• Dit menu verschijnt alleen als u een nietfinisher hebt geïnstalleerd.</li> </ul>
<b>Opmerking:</b> Een sterretje (*) naast een waarde geeft aan dat dit een in de fabriek ingestelde waarde is.	

## Instellen

Menuoptie	Beschrijving
<b>Printertaal</b> PCL-emulatie PS-emulatie*	De printertaal instellen.  <b>Opmerking:</b> Als een bepaalde printertaal als standaardtaal is ingesteld, betekent dit niet dat programma's geen afdruktaken kunnen verzenden die een andere printertaal gebruiken.
<b>Taak in wachtrij</b> Uit* Aan	Taken waarvoor supplies vereist zijn vasthouden en taken waarvoor deze supplies niet vereist zijn afdrukken.  <b>Opmerking:</b> Dit menu-item wordt alleen weergegeven als er een vaste schijf van de printer is geïnstalleerd.
<b>Time-out taakwachstand</b> 0-255 (30*)	Instellen hoeveel seconden de printer op een handeling van de gebruiker wacht voordat de taken die niet-beschikbare bronnen vereisen in de wacht worden gezet en de andere taken in de afdrukwachtrij worden verwerkt.  <b>Opmerking:</b> Dit menu-item wordt alleen weergegeven als er een vaste schijf van de printer is geïnstalleerd.
<b>Downloadbestemming</b> RAM* Schijf	Geef op waar alle permanente bronnen, zoals lettertypen en macro's die zijn gedownload naar de printer, moeten worden opgeslagen.  <b>Opmerking:</b> Dit menu-item wordt alleen weergegeven als er een vaste schijf van de printer is geïnstalleerd.
<b>Opmerking:</b> Een sterretje (*) naast een waarde geeft aan dat dit een in de fabriek ingestelde waarde is.	

Menuoptie	Beschrijving
<b>Bronnen opslaan</b> Uit* Aan	Geef op wat de printer doet met bronnen die in het geheugen zijn geladen, zoals lettertypen en macro's, als voor een afdruktaak onvoldoende geheugen beschikbaar is.  <b>Opmerkingen:</b> <ul style="list-style-type: none"> <li>• Wanneer dit op Uit staat, bewaart de printer de gedownloade bronnen tot het geheugen nodig is voor andere taken. Bronnen voor de inactieve printertaal worden verwijderd.</li> <li>• Wanneer dit op Aan staat, bewaart de printer alle permanent gedownloade bronnen voor alle taalopties. Wanneer dit nodig is, toont de printer het bericht 'Geheugen vol' in plaats van permanente bronnen te verwijderen.</li> </ul>
<b>Volgorde voor alles afdrukken</b> Alfabetisch* Nieuwste taak als eerste Oudste taak als eerste	Geef de volgorde op waarin vastgehouden en vertrouwelijke taken worden afgedrukt wanneer Alles afdrukken wordt geselecteerd.  <b>Opmerking:</b> Dit menu-item wordt alleen weergegeven als er een vaste schijf van de printer is geïnstalleerd.
<b>Opmerking:</b> Een sterretje (*) naast een waarde geeft aan dat dit een in de fabriek ingestelde waarde is.	

## Kwaliteit

Menuoptie	Beschrijving
<b>Afdrukresolutie</b> 600 dpi* Beeldkwaliteit 1200 Beeldkwaliteit 2400 1200 dpi 300 dpi	Stel de resolutie voor de tekst en afbeeldingen in op de afgedrukte uitvoer.  <b>Opmerking:</b> De resolutie wordt bepaald in dots per inch of afbeeldingskwaliteit.
<b>Pixelversterking</b> Uit* Lettertypen Horizontaal Verticaal Beide richtingen	Sta toe dat er meer pixels als cluster worden afgedrukt om tekst en afbeeldingen te verbeteren.
<b>Tonerintensiteit</b> 1–10 (8*)	De helderheid of donkerheid van afbeeldingen met tekst bepalen.
<b>Raster</b> Normaal* detail	Afdrukken verbeteren, zodat deze vloeiendere lijnen met scherpere randen hebben.
<b>Helderheid</b> -6 tot 6 (0*)	De helderheid van de afgedrukte uitvoer aanpassen.
<b>Contrast</b> 0 tot 5 (0*)	Het contrast van de afgedrukte uitvoer aanpassen.
<b>Opmerking:</b> Een sterretje (*) naast een waarde geeft aan dat dit een in de fabriek ingestelde waarde is.	



Menuoptie	Beschrijving
<b>Grijscorrectie</b> Uit Auto*	De contrastverbetering die is toegepast op beelden aanpassen.
<b>Opmerking:</b> Een sterretje (*) naast een waarde geeft aan dat dit een in de fabriek ingestelde waarde is.	

## Taakadministratie

**Opmerking:** Dit menu wordt alleen weergegeven als er een vaste schijf voor de printer is geïnstalleerd.

Menuoptie	Beschrijving
<b>Taakadministratie</b> Uit* Aan	De printer zodanig instellen dat deze een log maakt voor de ontvangen afdruktaken.
<b>Frequentie administratielogbestand</b> Daily Weekly Maandelijks*	Opgeven hoe vaak de printer een log maakt.
<b>Actie logbestand bij einde van frequentie</b> Geen* Huidig logbestand e-mailen Huidig logbestand e-mailen en verwijderen Huidig logbestand plaatsen Huidig logbestand plaatsen en verwijderen	Instellen hoe de printer reageert aan het einde van de opgegeven frequentie. <b>Opmerking:</b> De waarde die is opgegeven bij Frequentie administratielogbestand is bepalend voor het moment waarop deze actie wordt uitgevoerd.
<b>Log niveau bijna vol</b> Uit* Aan	Opgeven hoe groot het logbestand maximaal kan zijn voordat de handeling bij Actielog bij bijna vol wordt uitgevoerd.
<b>Actielog bij bijna vol</b> Geen* Huidig logbestand e-mailen Huidig logbestand e-mailen en verwijderen Oudste logbestand e-mailen en verwijderen Huidig logbestand plaatsen Huidig logbestand plaatsen en verwijderen Oudste logbestand plaatsen en verwijderen Huidig logbestand verwijderen Oudste logbestand verwijderen Alles verwijderen behalve huidig logbestand Alle logbestanden verwijderen	Opgeven hoe de printer reageert als de vaste schijf bijna vol is. <b>Opmerking:</b> De waarde die is opgegeven bij Log niveau bijna vol bepaalt wanneer deze actie wordt uitgevoerd.
<b>Opmerking:</b> Een sterretje (*) naast een waarde geeft aan dat dit een in de fabriek ingestelde waarde is.	

Menuoptie	Beschrijving
<b>Actielog bij vol</b> Geen* Huidig logbestand e-mailen en verwijderen Oudste logbestand e-mailen en verwijderen Huidig logbestand plaatsen en verwijderen Oudste logbestand plaatsen en verwijderen Huidig logbestand verwijderen Oudste logbestand verwijderen Alles verwijderen behalve huidig logbestand Alle logbestanden verwijderen	Opgeven hoe de printer reageert als het maximale schijfgebruik is bereikt (100 MB).
<b>URL naar log Verst.</b>	Opgeven waar de logs worden geplaatst.
<b>E-mailadres voor verzenden logbestanden</b>	Geef het e-mailadres op waarnaar de logbestanden voor taakadministratie worden verzonden.
<b>Voorvoegsel logbestand</b>	Het voorvoegsel voor de naam van het log opgeven. <b>Opmerking:</b> Het huidige hostnaam die is opgegeven in het menu TCP/IP, wordt gebruikt als standaardvoorvoegsel voor het logbestand.
<b>Opmerking:</b> Een sterretje (*) naast een waarde geeft aan dat dit een in de fabriek ingestelde waarde is.	

## XPS

Menuoptie	Beschrijving
<b>Foutpagina's afdr.</b> Uit* Aan	Een testpagina afdrukken met informatie over fouten, waaronder XML-markupfouten.
<b>Minimumlijndikte</b> 1-30 (2*)	De minimale breedte van een lijnstuk instellen van een taak die wordt afgedrukt in 1200 dpi.
<b>Opmerking:</b> Een sterretje (*) naast een waarde geeft aan dat dit een in de fabriek ingestelde waarde is.	

## PDF

Menuoptie	Beschrijving
<b>Formt passend maken</b> Uit* Aan	Pagina-inhoud schalen zodat deze op het geselecteerde papierformaat past.
<b>Aantekeningen</b> Niet afdrukken* Afdrukken	Opgeven of annotaties in het PDF-bestand moeten worden afgedrukt.
<b>Opmerking:</b> Een sterretje (*) naast een waarde geeft aan dat dit een in de fabriek ingestelde waarde is.	

## PostScript

Menuoptie	Beschrijving
<b>PS-fout afdrukken</b> Aan Uit*	Een testpagina met de PostScript-fout afdrukken.
<b>Minimumlijndikte</b> 1-30 (2*)	De minimale breedte van een lijnstuk instellen van een taak die wordt afgedrukt in 1200 dpi.
<b>PS-opstartmodus vergrendelen</b> Aan Uit*	Het bestand SysStart uitschakelen.
<b>Lettertypeprioriteit</b> Intern* Flash/schijf	De volgorde instellen waarin de printer lettertypen zoekt. <b>Opmerkingen:</b> <ul style="list-style-type: none"> <li>• Wanneer Intern geselecteerd is, zoekt de printer eerst in het geheugen naar het gewenste lettertype en daarna in het flashgeheugen.</li> <li>• Wanneer Flash/schijf geselecteerd is, zoekt de printer eerst in het flashgeheugen naar het gewenste lettertype en daarna in het printergeheugen.</li> <li>• Dit menu-item wordt alleen weergegeven als flashgeheugen is geïnstalleerd.</li> </ul>
<b>Wachtime-out</b> Uitgeschakeld 15-65535 (40*)	Instellen hoelang de printer wacht op verdere gegevens voordat een afdruktaak wordt geannuleerd.
<b>Opmerking:</b> Een sterretje (*) naast een waarde geeft aan dat dit een in de fabriek ingestelde waarde is.	

## PCL

Menuoptie	Beschrijving
<b>Lettertypebron</b> Intern* Schijf Downloaden Flashgeheugen Alles	Kies de bron die de standaardlettertypeselectie bevat. <b>Opmerkingen:</b> <ul style="list-style-type: none"> <li>• Flash en Schijf verschijnen alleen op sommige printermodellen.</li> <li>• Als u Flash en Schijf wilt weergeven, zorgt u ervoor dat deze niet beveiligd zijn tegen lezen of schrijven.</li> </ul>
<b>Lettertypenaam</b> [Lijst met beschikbare lettertypen]	Selecteer een lettertype uit de opgegeven lettertypebron.
<b>Symbolenset</b> [Lijst met beschikbare symbolensets]	De symbolenset voor elke lettertypenaam weergeven. <b>Opmerking:</b> Een symbolenset is een set met alfabetische en numerieke tekens, interpunctie en speciale symbolen. Symbolensets ondersteunen de verschillende talen of specifieke toepassingen, zoals wiskundige symbolen voor wetenschappelijke teksten.
<b>Pitch</b> 0,08-100 (10*)	Lettertypepitch instellen voor schaalbare lettertypen met een vaste tekenafstand (monogespatieerd). <b>Opmerking:</b> Pitch heeft betrekking op het aantal niet-proportionele tekens per inch (in horizontale richting).
<b>Opmerking:</b> Een sterretje (*) naast een waarde geeft aan dat dit een in de fabriek ingestelde waarde is.	

Menuoptie	Beschrijving
<b>Afdrukstand</b> Staand* Liggend	De afdrukstand instellen van tekst en afbeeldingen op de pagina.
<b>Regels per pagina</b> 1–255	Geef het aantal tekstregels op voor elke pagina die is afgedrukt via de PCL®-datastream.  <b>Opmerkingen:</b> <ul style="list-style-type: none"> <li>• Met dit menu-item wordt verticale escapement geactiveerd, die ervoor zorgt dat het geselecteerde aantal aangevraagde regels tussen de standaardmarges van de pagina worden afgedrukt.</li> <li>• 60 is in de V.S. de standaardinstelling. "64" is de internationale standaardinstelling.</li> </ul>
<b>PCL5 Minimumlijndikte</b> 1-30 (2*)	Stel de eerste minimale lijnstukbreedte in.  <b>Opmerkingen:</b> <ul style="list-style-type: none"> <li>• Taken die worden afgedrukt in 1200 dpi, gebruiken de waarde rechtstreeks.</li> <li>• Taken die worden afgedrukt in 4800CQ gebruiken de helft van de waarde.</li> </ul>
<b>PCLXL Minimumlijndikte</b> 1-30 (2*)	
<b>A4-breedte</b> 198 mm* 203 mm	Hiermee stelt u de breedte in van de logische pagina voor A4-papier.  <b>Opmerking:</b> Logische pagina is de ruimte op de fysieke pagina waarop de gegevens worden afgedrukt.
<b>Automatisch HR na NR</b> Uit* Aan	De printer zodanig instellen dat deze een harde return uitvoert na de opdracht voor een nieuwe regel.  <b>Opmerking:</b> Een harde return is een opdracht aan de printer om de cursor te verplaatsen naar de eerste positie op dezelfde regel.
<b>Automatisch NR na HR</b> Uit* Aan	De printer voert een nieuwe regel uit na de opdracht voor een harde return.
<b>Lade-nr. wijzigen</b> Waarde U-lader Uit* Geen 0-201 Waarde lade [x] Uit* Geen 0-201 Waarde handm. invoer Uit* Geen 0-201 Waarde envelop (handm.) Uit* Geen 0-201	Hiermee configureert u de printer zodanig dat deze werkt met printerstuurprogramma's of toepassingen die andere broninstellingen hebben voor de papierbron.
<b>Opmerking:</b> Een sterretje (*) naast een waarde geeft aan dat dit een in de fabriek ingestelde waarde is.	

Menuoptie	Beschrijving
<b>Lade-nr. wijzigen</b> Fabrieksinstellingen weergeven Standaardinstellingen herstellen	Geef de fabrieksinstelling weer voor elke papierbron.
<b>Lade-nr. wijzigen</b> Standaardinstellingen herstellen	Stel alle ladetoewijzingen weer in op de fabriekswaarden.
<b>Afdruktime-out</b> Uitgeschakeld 1-255 (90*)	Stel de printer zo in dat een afdruktaak wordt beëindigd nadat het apparaat gedurende een bepaalde tijd (in seconden) inactief is.
<b>Opmerking:</b> Een sterretje (*) naast een waarde geeft aan dat dit een in de fabriek ingestelde waarde is.	

## HTML

Menuoptie	Beschrijving
<b>Lettertypenaam</b> [Lijst met lettertypen] (Times*)	Het lettertype instellen dat moet worden gebruikt voor HTML-documenten.
<b>Tekengrootte</b> 1-255 (12*)	De tekengrootte instellen die moet worden gebruikt voor HTML-documenten.
<b>Schalen</b> 1-400% (100*)	HTML-documenten schalen.
<b>Afdrukstand</b> Staand* Liggend	De afdrukstand voor HTML-documenten instellen.
<b>Margegrootte</b> 8-255 mm (19*)	De paginamarge voor HTML-documenten instellen.
<b>Achtergronden</b> Niet afdrukken Afdrukken*	Achtergrondinformatie of -afbeeldingen voor HTML-documenten afdrukken.
<b>Opmerking:</b> Een sterretje (*) naast een waarde geeft aan dat dit een in de fabriek ingestelde waarde is.	

## Afbeelding

Menuoptie	Beschrijving
<b>Autom. aanpassen</b> Aan Uit*	De beste beschikbare opties voor het papierformaat en de afdrukstand voor een afbeelding selecteren. <b>Opmerking:</b> Als deze optie is ingesteld op Aan, heeft dit menu-item prioriteit boven de instellingen voor de schaling en afdrukstand van de afbeelding.
<b>Omkeren</b> Uit* Aan	Tweekleurige zwart-witafbeeldingen omkeren. <b>Opmerking:</b> Dit menu-item geldt niet voor GIF- of JPEG-afbeeldingen.
<b>Opmerking:</b> Een sterretje (*) naast een waarde geeft aan dat dit een in de fabriek ingestelde waarde is.	

Menuoptie	Beschrijving
<b>Schaal</b> Linkerbovenhoek verankeren Meest gelijkend* Midden verankeren Hgte/breedte passend Aanpassen aan hoogte Aanpassen breedte	De afbeelding aanpassen zodat deze in het afdrukbare gebied past. <b>Opmerking:</b> Als "Autom. aanpassen" is ingesteld op "Aan", wordt "Schaling" automatisch ingesteld op "Meest gelijkend".
<b>Afdrukstand</b> Staand* Liggend Staand omgekeerd Liggend omgekeerd	De afdrukstand instellen van tekst en afbeeldingen op de pagina.
<b>Opmerking:</b> Een sterretje (*) naast een waarde geeft aan dat dit een in de fabriek ingestelde waarde is.	

## Papier

### Ladeconfiguratie

Menuoptie	Beschrijving
<b>Standaardbron</b> Lade [x] (1*) Multifunctionele invoer Handmatige papierinvoer Handmatige envelopinvoer	De papierbron instellen voor alle afdruktaken. <b>Opmerking:</b> Multifunctionele invoer wordt alleen weergegeven als Configuratie U-lader is ingesteld op Cassette.
<b>Papierformaat/-soort</b> Lade [x] Multifunctionele invoer Handmatige papierinvoer Handmatige envelopinvoer	Het papierformaat of de papiersoort opgeven die in elke papierbron is geladen.
<b>Configuratie U-lader</b> Cassette* Handmatig Eerst	Instellen wanneer de printer papier invoert van de multifunctionele invoer. <b>Opmerkingen:</b> <ul style="list-style-type: none"> <li>Als deze optie is ingesteld op Cassette, beschouwt de printer de multifunctionele invoer als een lade.</li> <li>Als deze optie is ingesteld op Handmatig, beschouwt de printer de multifunctionele invoer als handmatige invoer.</li> <li>Als de instelling Eerst geselecteerd is, gebruikt de printer het papier uit de multifunctionele invoer totdat deze leeg is, ongeacht de vereiste papiersoort of papierformaat.</li> </ul>
<b>Opmerking:</b> Een sterretje (*) naast een waarde geeft aan dat dit een in de fabriek ingestelde waarde is.	

Menuoptie	Beschrijving
<b>Ander formaat</b> Uit Statement/A5 Letter/A4 Alles in lijst*	De printer zodanig instellen dat een opgegeven papierformaat wordt vervangen wanneer het gewenste formaat niet in de papierbron is geplaatst.  <b>Opmerkingen:</b> <ul style="list-style-type: none"> <li>Als de instelling 'Uit' is geselecteerd, wordt de gebruiker gevraagd om het vereiste papierformaat te plaatsen.</li> <li>Met Statement/A5 wordt een A5-document afgedrukt op statement-formaat als er papier van statement-formaat geladen is, en worden statement-taken afgedrukt op A5-formaat als er A5-papier is geplaatst.</li> <li>Met Letter/A4 wordt een A4-document afgedrukt op letter-formaat als er papier van letter-formaat geladen is, en worden letter-taken afgedrukt op A4-formaat als er A4-papier is geplaatst.</li> <li>Alles in lijst vervangt Letter/A4.</li> </ul>
<b>Opmerking:</b> Een sterretje (*) naast een waarde geeft aan dat dit een in de fabriek ingestelde waarde is.	

## Mediaconfiguratie

### Universal-instelling

Menuoptie	Beschrijving
<b>Maateenheden</b> Inch Millimeter	De maateenheden voor Universal papier opgeven.  <b>Opmerking:</b> Inches is de standaardinstelling. Millimeter is de internationale standaardinstelling.
<b>Breedte Staand</b> 3 - 14,17 inch (8,50*) 76-359,91 mm (216*)	De breedte van staand Universal papier instellen.
<b>Hoogte Staand</b> 3 – 14,17 inch (14*) 76-359,91 mm (356*)	De hoogte van staand Universal papier instellen.
<b>Invoerrichting</b> Korte zijde* Lange zijde	De printer zodanig instellen dat deze papier invoert vanaf de korte zijde of lange zijde.  <b>Opmerking:</b> Lange zijde wordt alleen weergegeven als de langste zijde korter is dan de maximale breedte die wordt ondersteund.
<b>Opmerking:</b> Een sterretje (*) naast een waarde geeft aan dat dit een in de fabriek ingestelde waarde is.	

## Aangepaste scanformaten

Menuoptie	Beschrijving
<b>Aangepast scanformaat [x]</b>	De naam voor een scanformaat toewijzen en de scaninstellingen configureren.
Naam scanformaat	
Breedte	
1–8,50 inch (8,50*)	
25–216 mm (216*)	
Hoogte	
1-14 inch (14*)	
25-356 mm (297*)	
Afdrukstand	
Staand*	
Liggend	
2 scans per kant	
Uit*	
Aan	

## Materiaalsoorten Types

Menuoptie	Beschrijving
Normaal	Geef de textuur en het gewicht van het geplaatste papier op.
Karton	Maak een keuze uit de volgende instellingen:
Transparantie	Papierstructuur
Kringloop	Glad
Etiketten	Normaal*
Bankpost	Ruw
Envelop	Papiergewicht
Ruwe envelop	Licht
Briefhoofd	Normaal*
Voorbedrukt	Zwaar
Gekleurd papier	
Licht	
Zwaar	
Ruw/katoen	
Aangepast [x]	

**Opmerking:** Een sterretje (\*) naast een waarde geeft aan dat dit een in de fabriek ingestelde waarde is.



# Kopiëren

## Standaardkopieerinstellingen

Menuoptie	Beschrijving
<b>inhoudstype</b> Tekst Tekst/foto* Foto Illustraties	Het uitvoerresultaat verbeteren op basis van de inhoud van het originele document.
<b>Inhoudsbron</b> Zwart-witlaser* Kleurenlaser Inkjet Foto/film Tijdschrift Krant Drukwerk Anders	Het uitvoerresultaat verbeteren op basis van de bron van het originele document.
<b>zijden</b> 1-zijdig naar 1-zijdig* 1-zijdig naar 2-zijdig 2-zijdig naar 1-zijdig 2-zijdig naar 2-zijdig	Het scangedrag op basis van het originele document opgeven.
<b>Scheidingsvellen</b> Geen* Tussen kopieën Tussen taken Tussen pagina's	Opgeven of er tijdens het afdrukken lege scheidingsvellen moeten worden ingevoegd.
<b>Bron scheidingsblad</b> Lade [x] (1*) Multifunctionele invoer	De papierbron voor het scheidingsvel opgeven.
<b>Pagina's per zijde</b> Uit* 2 staande pagina's 4 staande pagina's 2 liggende pagina's 4 liggende pagina's	Het aantal paginabeelden opgeven dat moet worden afgedrukt op één zijde van een vel papier.
<b>Paginaranden afdruk.</b> Uit* Aan	Een rand rond elke afbeelding plaatsen wanneer u meerdere pagina's op één vel afdrukt.
<b>Sorteren</b> Uit [1,1,1,2,2,2] Aan [1,2,1,2,1,2]*	Meerdere exemplaren achter elkaar afdrukken.
<b>Opmerking:</b> Een sterretje (*) naast een waarde geeft aan dat dit een in de fabriek ingestelde waarde is.	

Menuoptie	Beschrijving
<b>Formaat van 'Kopiëren van'</b> [Lijst met papierformaten]	Het papierformaat van het originele document opgeven. <b>Opmerkingen:</b> <ul style="list-style-type: none"> <li>• Letter is de standaardinstelling. "A4" is de internationale standaardinstelling.</li> <li>• De menu-items kunnen variëren afhankelijk van het printermodel.</li> </ul>
<b>Bron van 'Kopiëren naar'</b> Lade [x] (1*) Multifunctionele invoer Automatische formaataanpassing	De papierbron voor de kopieertaak opgeven.
<b>Intensiteit</b> -4 tot 4 (0*)	De gescande afbeelding lichter of donkerder maken.
<b>Aantal exemplaren</b> 1-9999 (1*)	Het aantal exemplaren opgeven.
<b>Koptekst/voettekst</b> Linksboven Middenboven Rechtsboven Linksonder Middenonder Rechtsonder	Een kop- of voettekst op de afgedrukte uitvoer toepassen.
<b>Overlay</b> Vertrouwelijk Kopiëren Concept Urgent Aangepast Uit*	De overlaytekst opgeven die wordt afgedrukt op elke pagina van de kopieertaak.
<b>Aangepaste overlay</b>	Hiermee kunt u een aangepaste overlaytekst opgeven.
<b>Opmerking:</b> Een sterretje (*) naast een waarde geeft aan dat dit een in de fabriek ingestelde waarde is.	

**Geavanceerde beeldverwerking**

Menuoptie	Beschrijving
<b>Kleur wegfilteren</b> Geen* Rood Groen Blauw  <b>Standaarddrempelwaarde rood</b> 0-255 (128*)  <b>Standaarddrempelwaarde groen</b> 0-255 (128*)  <b>Standaarddrempelwaarde blauw</b> 0-255 (128*)	Opgeven welke kleur tijdens het scannen wordt weggefilterd en de filterinstelling voor die kleur aanpassen.
<b>Contrast</b> Beste instelling voor inhoud* 0 1 2 3 4 5	Het contrast voor de uitvoer opgeven.
<b>Achtergrond verwijderen</b> Achtergronddetectie belichtingsniveau	Instellen hoeveel van de achtergrond zichtbaar is op een gescande afbeelding.
<b>Automatisch centreren</b> Uit* Aan	De inhoud centreren op de pagina.
<b>Spiegelbeeld</b> Uit* Aan	Een spiegelbeeld maken van het originele document.
<b>Negatief afbeelding</b> Uit* Aan	Een negatieve afbeelding van het originele document maken.
<b>Schaduwdetail</b> -4 tot 4 (0*)	Instellen hoeveel schaduw zichtbaar is op een gescande afbeelding.
<b>Van rand tot rand scannen</b> Uit* Aan	Rand-tot-rand scannen instellen van het oorspronkelijke document.
<b>Scherpte</b> 1-5 (3*)	De scherpte van een gescande afbeelding aanpassen.
<b>Opmerking:</b> Een sterretje (*) naast een waarde geeft aan dat dit een in de fabriek ingestelde waarde is.	

## Beheercontrole

Menuoptie	Beschrijving
<b>Scheidingsvellen transparanten</b> Uit Aan*	Een leeg vel tussen transparanten invoegen.
<b>Kopieën met prioriteit toestaan</b> Uit Aan*	Een afdruktaak onderbreken om een pagina of document te kopiëren.
<b>Aangepaste taak wordt gescand</b> Uit* Aan	Schakel het scannen van aangepaste taken standaard in.
<b>Opslaan als snelkoppeling toestaan</b> Uit Aan*	De aangepaste kopieerinstellingen opslaan als snelkoppelingen.
<b>Voorbeeldkopie</b>	Een voorbeeldexemplaar afdrukken.
<b>Opmerking:</b> Een sterretje (*) naast een waarde geeft aan dat dit een in de fabriek ingestelde waarde is.	

## Faxen

### Faxmodus

Menuoptie	Beschrijving
<b>Faxmodus</b> Analoog* Faxserver Uitgeschakeld	Een faxmodus selecteren.
<b>Opmerking:</b> Een sterretje (*) naast een waarde geeft aan dat dit een in de fabriek ingestelde waarde is.	

### Analoge faxinstellingen

#### Algemene faxinstellingen

Menuoptie	Beschrijving
<b>Faxnaam</b>	Uw faxapparaat identificeren.
<b>Faxnummer</b>	Uw faxnummer identificeren.
<b>Fax-id</b> Faxnaam Faxnummer*	Uw faxnaam of faxnummer doorgeven aan uw faxontvangers.
<b>Opmerking:</b> Een sterretje (*) naast een waarde geeft aan dat dit een in de fabriek ingestelde waarde is.	

Menuoptie	Beschrijving
<b>Handmatig faxen inschakelen</b> Uit* Aan	Stel de printer in om handmatig te faxen. <b>Opmerkingen:</b> <ul style="list-style-type: none"> <li>• Dit menu-item wordt niet weergegeven als Faxtransport is ingesteld op T.38 of G711.</li> <li>• Voor deze menuoptie zijn een telefoonlijnsplitter en een telefoonhandset vereist.</li> <li>• Gebruik een normale telefoonlijn om een inkomende faxtaak te beantwoorden en een faxnummer te kiezen.</li> <li>• Als u direct naar de functie Handmatig faxen wilt gaan, tikt u op # en 0 op het toetsenblok.</li> </ul>
<b>Geheugengebruik</b> Alles ontvangen Meestal ontvangen Gelijk* Voornamelijk verzonden Alles verzenden	De hoeveelheid intern geheugen van de printer instellen dat is toegewezen voor faxen. <b>Opmerking:</b> Met deze menuoptie voorkomt u geheugenbufferproblemen en mislukte faxpogingen.
<b>Faxen annuleren</b> Toestaan* Niet toestaan	Uitgaande faxen annuleren voordat ze worden verzonden of inkomende faxen annuleren voordat ze volledig zijn afgedrukt.
<b>Nummerweergave</b> Uit Aan* Alternatief	Het telefoonnummer weergeven van de persoon die de fax verzendt.
<b>Faxnummer verbergen</b> Uit* Van links Van rechts	De indeling voor het maskeren van een uitgaand faxnummer opgeven.
<b>Te verbergen cijfers</b> 0-58 (0*)	Opgeven hoeveel cijfers worden verborgen bij een nummer voor een uitgaande fax.
<b>Detectie lijn verbonden inschakelen</b> Uit Aan*	Bepalen of een telefoonlijn verbonden is met de printer. <b>Opmerkingen:</b> <ul style="list-style-type: none"> <li>• Detectie vindt alleen plaats wanneer u de printer inschakelt en vóór iedere oproep.</li> <li>• Deze menuoptie wordt niet weergegeven als Faxtransport is ingesteld op T. 38.</li> </ul>
<b>Detectie lijn in verkeerde aansluiting inschakelen</b> Uit* Aan	Bepalen of een telefoonlijn verbonden is met de juiste poort op de printer. <b>Opmerkingen:</b> <ul style="list-style-type: none"> <li>• Detectie vindt alleen plaats wanneer u de printer inschakelt en vóór iedere oproep.</li> <li>• Deze menuoptie wordt niet weergegeven als Faxtransport is ingesteld op T. 38.</li> </ul>
<b>Opmerking:</b> Een sterretje (*) naast een waarde geeft aan dat dit een in de fabriek ingestelde waarde is.	

Menuoptie	Beschrijving
<b>Ondersteuning voor extensie in gebruik inschakelen</b> Uit Aan*	Bepalen of een telefoonlijn door een ander apparaat wordt gebruikt zoals een andere telefoon op dezelfde lijn. <b>Opmerkingen:</b> <ul style="list-style-type: none"> <li>• Deze menuoptie wordt continu bewaakt nadat de printer is ingeschakeld.</li> <li>• Deze menuoptie wordt niet weergegeven als Faxtransport is ingesteld op T. 38.</li> </ul>
<b>Faxcompatibiliteit optimaliseren</b>	De faxfunctie van de printer configureren voor optimale compatibiliteit met andere faxapparaten.
<b>Opmerking:</b> Een sterretje (*) naast een waarde geeft aan dat dit een in de fabriek ingestelde waarde is.	

## Faxverzendinginstellingen

Menuoptie	Beschrijving
<b>Resolutie</b> Standaard* Fijn Superfijn Ultrafijn	De resolutie van de gescande afbeelding instellen. <b>Opmerking:</b> Met een hogere resolutie is de verzendtijd van faxen langer en is er meer geheugen nodig.
<b>Origineel</b> [Lijst met papierformaten]	Het formaat van het originele document opgeven. <b>Opmerking:</b> Gemengde formaten is de standaardinstelling. "A4" is de internationale standaardinstelling.
<b>Afdrukstand</b> Staand* Liggend	Het formaat van het originele document opgeven.
<b>zijden</b> Uit* Lange zijde Korte zijde	De afdrukstand van tekst en afbeeldingen op de pagina opgeven bij het scannen van een dubbelzijdig document.
<b>inhoudstype</b> Tekst* Tekst/foto Foto Illustraties	Het uitvoerresultaat verbeteren op basis van de inhoud van het originele document.
<b>Inhoudsbron</b> Zwart-witlaser* Kleurenlaser Inkjet Foto/film Tijdschrift Krant Drukwerk Anders	Het uitvoerresultaat verbeteren op basis van de bron van het originele document.
<b>Opmerking:</b> Een sterretje (*) naast een waarde geeft aan dat dit een in de fabriek ingestelde waarde is.	

Menuoptie	Beschrijving
<b>Intensiteit</b> -4 tot 4 (0*)	De gescande afbeelding lichter of donkerder maken.
<b>Achter een PABX</b> Uit* Aan	De printer zodanig instellen dat deze een faxnummer kiest zonder te wachten tot de kiestoon is herkend. <b>Opmerking:</b> Private Automated Branch Exchange (PABX) is een telefoonnetwerk waarmee één toegangsnummer meerdere lijnen naar externe bellers biedt.
<b>Kiesmodus</b> Toon* Puls	De kiesmodus voor inkomende en uitgaande faxen opgeven.
<b>Opmerking:</b> Een sterretje (*) naast een waarde geeft aan dat dit een in de fabriek ingestelde waarde is.	

### Geavanceerde beeldverwerking

Menuoptie	Beschrijving
<b>Kleurbalans</b> -4 tot 4 (0*)	De hoeveelheid toner aanpassen die in elke kleur wordt gebruikt.
<b>Kleur wegfilteren</b> Geen* Rood Groen Blauw <b>Standaarddrempelwaarde rood</b> 0-255 (128*) <b>Standaarddrempelwaarde groen</b> 0-255 (128*) <b>Standaarddrempelwaarde blauw</b> 0-255 (128*)	Opgeven welke kleur tijdens het scannen wordt weggefilterd en de filterinstelling voor die kleur aanpassen.
<b>Contrast</b> Beste instelling voor inhoud* 0 1 2 3 4 5	Het contrast van de uitvoer instellen.
<b>Achtergrond verwijderen</b> Achtergronddetectie Op inhoud gebaseerd* Vast belichtingsniveau -4 tot 4 (0*)	Instellen hoeveel van de achtergrond zichtbaar is op een gescande afbeelding. <b>Opmerking:</b> Als u de achtergrondkleur van het originele document wilt verwijderen, kiest u Achtergronddetectie Op basis van inhoud. Als u beeldruis van een foto wilt verwijderen, kiest u Achtergronddetectie Vast.
<b>Opmerking:</b> Een sterretje (*) naast een waarde geeft aan dat dit een in de fabriek ingestelde waarde is.	

Menuoptie	Beschrijving
<b>Spiegelbeeld</b> Uit* Aan	Een spiegelbeeld maken van het originele document.
<b>Negatief afbeelding</b> Uit* Aan	Een negatieve afbeelding van het originele document maken.
<b>Schaduwdetail</b> -4 tot 4 (0*)	Instellen hoeveel schaduw zichtbaar is op een gescande afbeelding.
<b>Van rand tot rand scannen</b> Uit* Aan	Rand-tot-rand scannen instellen van het oorspronkelijke document.
<b>Scherpte</b> 1-5 (3*)	De scherpte van de gescande afbeelding aanpassen.
<b>Temperatuur</b> -4 tot 4 (0*)	Opgeven of de gegenereerde uitvoer koeler of warmer moet worden.
<b>Opmerking:</b> Een sterretje (*) naast een waarde geeft aan dat dit een in de fabriek ingestelde waarde is.	

## Beheercontrole

Menuoptie	Beschrijving
<b>Automatisch opnieuw kiezen</b> 0-9 (5*)	Het aantal keren opnieuw kiezen aanpassen op basis van de activiteiten van ontvangende faxapparaten.
<b>Aantal keren opnieuw kiezen</b> 1–200 minuten (3*)	De tijd tussen opnieuw kiezen verlengen om de kans op succesvolle faxverzending te verhogen.
<b>ECM inschakelen</b> Uit Aan*	De modus Foutcorrectie (ECM) voor faxtaken inschakelen. <b>Opmerking:</b> ECM detecteert en corrigeert fouten tijdens faxverzending die worden veroorzaakt door ruis op de telefoonlijn en een zwak signaal.
<b>Faxscans inschakelen</b> Uit Aan*	Documenten faxen die zijn gescand met de printer.
<b>Faxen vanuit de driver</b> Uit Aan*	Toestaan dat faxen worden verzonden via het printerstuurprogramma.
<b>Opslaan als snelkoppeling toestaan</b> Uit Aan*	Faxnummers opslaan als snelkoppeling op de printer.
<b>Opmerking:</b> Een sterretje (*) naast een waarde geeft aan dat dit een in de fabriek ingestelde waarde is.	



Menuoptie	Beschrijving
<b>Max. snelheid</b> 33600* 14400 9600 4800 2400	De maximale snelheid voor het verzenden van faxen instellen.
<b>Aangepaste taak wordt gescand</b> Uit* Aan	Schakel het scannen van aangepaste taken standaard in. <b>Opmerking:</b> Dit menu-item wordt alleen weergegeven als er een vaste schijf is geïnstalleerd.
<b>Scanvoorbeeld</b> Uit* Aan	Een voorbeeld van de scan op het display. <b>Opmerking:</b> Dit menu-item wordt alleen weergegeven als er een vaste schijf is geïnstalleerd.
<b>Kleurencans fax inschakelen</b> Standaard uitgeschakeld* Standaard ingeschakeld Nooit gebruiken Altijd gebruiken	Kleurencans voor faxen inschakelen.
<b>Kleurenfaxen automatisch converteren naar zwart-witfaxen</b> Uit Aan*	Alle uitgaande kleurenfaxen converteren naar zwart-witfaxen.
<b>Faxnummer bevestigen</b> Uit* Aan	De gebruiker vragen om het faxnummer te bevestigen.
<b>Kiesvoorvoegsel</b>	Een kiesvoorvoegsel instellen.
<b>Regels kiesvoorvoegsel</b> Regels voorvoegsel [x]	Een regel voor het kiesvoorvoegsel instellen.
<b>Opmerking:</b> Een sterretje (*) naast een waarde geeft aan dat dit een in de fabriek ingestelde waarde is.	

## Faxontvangstinstellingen

Menuoptie	Beschrijving
<b>Faxtaak in wachtrij</b> Geen* Toner Toner en supplies	Faxtaken die bepaalde niet-beschikbare bronnen vereisen, verwijderen uit de afdrukwachtrij.
<b>Aantal belseignalen</b> 1-25 (3*)	Het aantal belseignalen voor een inkomende fax instellen.
<b>Automatisch verkleinen</b> Aan* Uit	Inkomende fax schalen om deze passend te maken voor de pagina.
<b>Opmerking:</b> Een sterretje (*) naast een waarde geeft aan dat dit een in de fabriek ingestelde waarde is.	

Menuoptie	Beschrijving
<b>Papierbron</b> Lade [x] U-lader Auto*	De papierbron instellen voor het afdrucken van inkomende faxen.
<b>zijden</b> Aan Uit*	Druk op beide zijden van het papier af.
<b>Scheidingsvellen</b> Uit* Voor taak Na taak	Opgeven of er tijdens het afdrucken lege scheidingsvellen moeten worden ingevoegd.
<b>Bron scheidingsblad</b> Lade [x] (*) U-lader	De papierbron voor het scheidingsvel opgeven.
<b>Uitvoerlade</b> Standaardlade* Uitvoerlade [x]	De uitvoerlade voor ontvangen faxen opgeven.
<b>Voetekst fax</b> Aan Uit*	De transmissie-informatie onder aan elke pagina van een ontvangen fax afdrucken.
<b>Tijdstempel faxvoetekst</b> Ontvangen* Afdrukken	Tijdstempel onder aan elke pagina van een ontvangen fax afdrucken.
<b>Faxen in wachtrij</b> De modus Faxen in wachtrij Uit* Altijd aan Handmatig Gepland	Wachten met afdrucken van ontvangen faxen totdat deze worden vrijgegeven.
<b>Opmerking:</b> Een sterretje (*) naast een waarde geeft aan dat dit een in de fabriek ingestelde waarde is.	

## Beheercontrole

Menuoptie	Beschrijving
<b>Faxen ontvangen inschakelen</b> Aan* Uit	De printer instellen voor het ontvangen van faxen.
<b>Nummerweergave inschakelen</b> Uit Aan*	Het nummer tonen waarvan de inkomende fax afkomstig is.
<b>Fax zonder naam blokkeren</b> Aan Uit*	Inkomende faxen blokkeren die verzonden zijn vanaf een apparaat zonder station-ID of fax-ID.
<b>Opmerking:</b> Een sterretje (*) naast een waarde geeft aan dat dit een in de fabriek ingestelde waarde is.	

Menuoptie	Beschrijving
<b>Lijst met geblokkeerde faxnummers</b> Geb. fax toevoegen	De telefoonnummers opgeven die u wilt blokkeren.
<b>Beantwoorden na</b> Alle belseignalen* Alleen één belseignaal Alleen twee belseignalen Alleen drie belseignalen Alleen één of twee belseignalen Alleen één of drie belseignalen Alleen twee of drie belseignalen	Een speciaal belseignaal instellen voor inkomende faxen.
<b>Automatisch beantwoorden</b> Aan* Uit	Instellen dat de printer faxen automatisch ontvangt.
<b>Handmatige antwoordcode</b> 0-9 (9*)	Voer handmatig een code in op het numerieke toetsenblok van de telefoon om het ontvangen van een fax te starten.  <b>Opmerkingen:</b> <ul style="list-style-type: none"> <li>• Dit menu-item wordt alleen weergegeven als de printer een lijn deelt met een telefoon.</li> <li>• Dit menu-item wordt alleen weergegeven als de printer zodanig is ingesteld dat faxen handmatig worden ontvangen.</li> </ul>
<b>Fax doorsturen</b> Afdrukken Afdrukken en doorsturen Doorsturen*	Opgeven hoe een ontvangen fax moet worden doorgestuurd.
<b>Doorsturen naar</b> Bestemming [x] Soort Nummer snelkoppeling	Opgeven waarnaar een ontvangen fax moet worden doorgestuurd.
<b>Bevestigingse-mail</b>	Een bevestigingse-mail verzenden wanneer het doorsturen van een fax is gelukt. <b>Opmerking:</b> De e-mail wordt alleen verzonden bij doorsturen naar een FTP- of Netwerkshare-bestemming.
<b>Max. snelheid</b> 33600* 14400 9600 4800 2400	De maximale snelheid voor het verzenden van faxen instellen.
<b>Opmerking:</b> Een sterretje (*) naast een waarde geeft aan dat dit een in de fabriek ingestelde waarde is.	

## Faxvoorblad

Menuoptie	Beschrijving
<b>Faxvoorblad</b> Standaard uitgeschakeld* Standaard ingeschakeld Nooit gebruiken Altijd gebruiken	De instellingen voor het faxvoorblad configureren.
<b>Inclusief veld Aan</b> Uit* Aan	
<b>Inclusief veld Van</b> Uit* Aan	
<b>Van</b>	
<b>Bericht-veld weergeven</b> Uit* Aan	
<b>Bericht:</b>	
<b>Logo opnemen</b> Uit* Aan	
<b>Voettekst [x] opnemen</b> Uit* Aan	
<b>Voettekst [x]</b>	
<b>Opmerking:</b> Een sterretje (*) naast een waarde geeft aan dat dit een in de fabriek ingestelde waarde is.	

## Faxloginstellingen

Menuoptie	Beschrijving
<b>Transmissielog</b> Log afdrukken* Logboek niet afdrukken Alleen afdrukken bij fouten	Een log afdrukken van succesvolle of mislukte faxverzendingen.
<b>Foutlog ontvangen faxen</b> Nooit afdrukken* Afdrukken bij fouten	Een log afdrukken van fouten bij het ontvangen van faxen.
<b>Automatisch logs afdrukken</b> Aan* Uit	Alle faxactiviteiten afdrukken.
<b>Opmerking:</b> Een sterretje (*) naast een waarde geeft aan dat dit een in de fabriek ingestelde waarde is.	

Menuoptie	Beschrijving
<b>Papierbron logs</b> Lade [x] (*) Multifunctionele invoer	De papierbron opgeven voor het afdrucken van logs.
<b>Weergave logs</b> Naam externe fax* Gekozen nummer	De afzender identificeren aan de hand van de externe faxnaam of het externe faxnummer.
<b>Opdrachtlog inschakelen</b> Aan* Uit	Een overzicht van alle faxtaken weergeven.
<b>Kieslog inschakelen</b> Aan* Uit	De geschiedenis van gekozen faxnummers weergeven.
<b>Uitvoerlade log</b> Standaardlade* Uitvoerlade [x]	De uitvoerlade voor afgedrukte logs opgeven.
<b>Opmerking:</b> Een sterretje (*) naast een waarde geeft aan dat dit een in de fabriek ingestelde waarde is.	

## Luidsprekerinstellingen

Menuoptie	Beschrijving
<b>Luidsprekermodus</b> Altijd uit Altijd aan Aan tot verbinding*	De faxluidsprekermodus instellen.
<b>Luidsprekervolume</b> Laag* Hoog	Het faxluidsprekervolume aanpassen.
<b>Beltoonvolume</b> Uit Aan*	Het beltoonvolume inschakelen.
<b>Opmerking:</b> Een sterretje (*) naast een waarde geeft aan dat dit een in de fabriek ingestelde waarde is.	

## Instellingen faxserver

### Algemene faxinstellingen

Menuoptie	Beschrijving
<b>Volgens indeling</b>	Een faxontvanger opgeven. <b>Opmerking:</b> Als u het faxnummer wilt gebruiken, typt u een hekje (#) vóór een nummer.
<b>Antwoordadres</b>	Een antwoordadres opgeven voor het verzenden van een fax.
<b>Opmerking:</b> Een sterretje (*) naast een waarde geeft aan dat dit een in de fabriek ingestelde waarde is.	

Menuoptie	Beschrijving
<b>Onderwerp</b>	Een onderwerp en de berichttekst van de fax opgeven.
<b>Bericht</b>	
<b>Analoge ontvangst inschakelen</b> Uit* Aan	De printer instellen voor het ontvangen van analoge faxen.
<b>Opmerking:</b> Een sterretje (*) naast een waarde geeft aan dat dit een in de fabriek ingestelde waarde is.	

## E-mailinstellingen faxserver

Menuoptie	Beschrijving
<b>Primaire SMTP-gateway</b>	Voer het IP-adres of de hostnaam in van het primaire Simple Mail Transfer Protocol (SMTP) voor het verzenden van e-mail.
<b>Primaire SMTP-gatewaypoort</b> 1-65535 (25*)	Voer het poortnummer van de primaire SMTP-server in.
<b>Secundaire SMTP-gateway</b>	Voer het IP-adres of de hostnaam van de secundaire of back-up SMTP-server in.
<b>Primaire SMTP-gatewaypoort</b> 1-65535 (25*)	Voer het serverpoortnummer van uw secundaire of back-SMTP-server in.
<b>SMTP-time-out</b> 5-30 (30*)	De tijd instellen waarna op de printer een time-out optreedt als de SMTP-server niet reageert.
<b>Antwoordadres</b>	Een antwoordadres opgeven voor het verzenden van een fax.
<b>Gebruik altijd het standaard SMTP-antwoord-adres</b> Uit Aan*	Geef het SMTP-antwoordadres op voor het verzenden van een fax.
<b>SSL/TLS gebruiken</b> Uitgeschakeld* Onderhandelen Vereist	Opgeven of faxen worden verzonden met een gecodeerde koppeling.
<b>Vertrouwd certificaat vereist</b> Uit Aan*	Een vertrouwd certificaat opgeven bij toegang tot de SMTP-server.
<b>Verificatie SMTP-server</b> Geen verificatie vereist* Aanmelden / Normaal NTLM CRAM-MD5 Digest-MD5 Kerberos 5	Het verificatietype voor de SMTP-server instellen.
<b>Door het apparaat geïnitieerde e-mail</b> Geen* SMTP-referenties voor apparaat gebruiken	Opgeven of referenties zijn vereist voor door het apparaat geïnitieerde e-mail.
<b>Opmerking:</b> Een sterretje (*) naast een waarde geeft aan dat dit een in de fabriek ingestelde waarde is.	

Menuoptie	Beschrijving
<b>Door de gebruiker geïnitieerde e-mail</b> Geen* SMTP-referenties voor apparaat gebruiken Gebruikersnaam en wachtwoord voor de sessie gebruiken E-mailadres en wachtwoord voor sessie gebruiken Gebruiker vragen	Opgeven of referenties zijn vereist voor door de gebruiker geïnitieerde e-mail.
<b>Active Directory Device gebruiken</b> Uit Aan*	Inschakelen dat gebruikersgegevens en groepsbestemmingen verbinding maken met de SMTP-server.
<b>Gebruikersnaam apparaat</b>	De gebruikers-ID en het wachtwoord opgeven om verbinding te maken met de SMTP-server.
<b>Wachtwoord apparaat</b>	
<b>Kerberos 5-realm</b>	De realm opgeven voor het Kerberos 5-verificatieprotocol.
<b>NTLM-domein</b>	De domeinnaam voor het NTLM-beveiligingsprotocol opgeven.
<b>Schakel de foutmelding "SMTP-server is niet ingesteld" uit</b> Uit* Aan	De foutmelding "SMTP-server niet geconfigureerd" verbergen.
<b>Opmerking:</b> Een sterretje (*) naast een waarde geeft aan dat dit een in de fabriek ingestelde waarde is.	

## Scaninstellingen faxserver

Menuoptie	Beschrijving
<b>Beeldformaat</b> TIFF (.tif) PDF (.pdf)* XPS (.xps) TXT (.txt) RTF (.rtf) DOCX (.docx)	De bestandsindeling van de gescande afbeelding opgeven.
<b>inhoudstype</b> Tekst Tekst/foto* Foto Illustraties	Het uitvoerresultaat verbeteren op basis van de inhoud van het originele document.
<b>Opmerking:</b> Een sterretje (*) naast een waarde geeft aan dat dit een in de fabriek ingestelde waarde is.	

Menuoptie	Beschrijving
<b>Inhoudsbron</b> Zwart-wit laser Kleurenlaser* Inkjet Foto/film Tijdschrift Krant Drukwerk Anders	Het uitvoerresultaat verbeteren op basis van de bron van het originele document.
<b>Faxresolutie</b> Standaard* Fijn Superfijn Ultrafijn	De faxresolutie instellen.
<b>Intensiteit</b> 1-9 (5*)	De intensiteit van de uitvoer instellen.
<b>Afdrukstand</b> Staand* Liggend	De afdrukstand instellen van tekst en afbeeldingen op de pagina.
<b>Origineel</b> [Lijst met papierformaten]	Het papierformaat van het originele document opgeven. <b>Opmerkingen:</b> <ul style="list-style-type: none"> <li>• Gemengde formaten is de standaardinstelling. "A4" is de internationale standaardinstelling.</li> <li>• De instelling kan variëren afhankelijk van het printermodel.</li> </ul>
<b>Multipage TIFF gebruiken</b> Uit Aan*	Kiezen tussen TIFF-bestanden met één pagina of met meer pagina's.
<b>Opmerking:</b> Een sterretje (*) naast een waarde geeft aan dat dit een in de fabriek ingestelde waarde is.	

## E-mail

### E-mailconfiguratie

Menuoptie	Beschrijving
<b>Primaire SMTP-gateway</b>	Voer het IP-adres of de hostnaam van de primaire SMTP-server in die wordt gebruikt voor het verzenden van e-mail.
<b>Primaire SMTP-gatewaypoort</b> 1-65535 (25*)	Voer het poortnummer van de primaire SMTP-server in.
<b>Secundaire SMTP-gateway</b>	Voer het IP-adres of de hostnaam van de secundaire of back-up SMTP-server in.
<b>Opmerking:</b> Een sterretje (*) naast een waarde geeft aan dat dit een in de fabriek ingestelde waarde is.	



Menuoptie	Beschrijving
<b>Primaire SMTP-gatewaypoort</b> 1-65535 (25*)	Voer het serverpoortnummer van uw secundaire of back-SMTP-server in.
<b>SMTP-time-out</b> 5–30 seconden (30*)	De tijd instellen waarna op de printer een time-out optreedt als de SMTP-server niet reageert.
<b>Antwoordadres</b>	Een antwoordadres opgeven in de e-mail.
<b>Gebruik altijd het standaard SMTP-antwoordadres</b> Aan* Uit	Gebruik altijd het standaardantwoordadres in de SMTP-server.
<b>SSL/TLS gebruiken</b> Uitgeschakeld* Onderhandelen Vereist	Opgeven of e-mails worden verzonden met een gecodeerde koppeling.
<b>Vertrouwd certificaat vereist</b> Uit Aan*	Een vertrouwd certificaat vereisen bij toegang tot de SMTP-server.
<b>Verificatie SMTP-server</b> Geen verificatie vereist* Aanmelden / Normaal NTLM CRAM-MD5 Digest-MD5 Kerberos 5	Het verificatietype voor de SMTP-server instellen.
<b>Door het apparaat geïnitieerde e-mail</b> Geen* SMTP-referenties voor apparaat gebruiken	Opgeven of referenties zijn vereist voor door het apparaat geïnitieerde e-mail.
<b>Door de gebruiker geïnitieerde e-mail</b> Geen* SMTP-referenties voor apparaat gebruiken Gebruikersnaam en wachtwoord voor de sessie gebruiken E-mailadres en wachtwoord voor sessie gebruiken Gebruiker vragen	Opgeven of referenties zijn vereist voor door de gebruiker geïnitieerde e-mail.
<b>Active Directory Device gebruiken</b> Uit Aan*	Inschakelen dat gebruikersreferenties en groepstoewijzingen verbinding maken met de SMTP-server.
<b>Gebruikersnaam apparaat</b>	De gebruikers-ID en het wachtwoord opgeven om verbinding te maken met de SMTP-server.
<b>Wachtwoord apparaat</b>	
<b>Kerberos 5-realm</b>	De realm opgeven voor het Kerberos 5-verificatieprotocol.
<b>NTLM-domein</b>	De domeinnaam voor het NTLM-beveiligingsprotocol opgeven.
<b>Opmerking:</b> Een sterretje (*) naast een waarde geeft aan dat dit een in de fabriek ingestelde waarde is.	

Menuoptie	Beschrijving
<b>Schakel de foutmelding "SMTP-server is niet ingesteld" uit</b> Uit* Aan	De foutmelding "SMTP-server niet geconfigureerd" verbergen.
<b>Opmerking:</b> Een sterretje (*) naast een waarde geeft aan dat dit een in de fabriek ingestelde waarde is.	

## Standaardinstellingen e-mail

Menuoptie	Beschrijving
<b>Onderwerp</b> <b>Bericht</b>	Het onderwerp en de berichttekst van de e-mail opgeven.
<b>Bestandsnaam</b>	
<b>Indeling</b> PDF (.pdf)* TIFF (.tif) JPEG (.jpg) XPS (.xps) TXT (.txt) RTF (.rtf) DOCX (.docx)	De bestandsindeling van de gescande afbeelding opgeven.
<b>Algemene OCR-instellingen</b> Herkende talen Automatisch draaien Optimaliseren Automatische contrastverbetering	Configureer de instellingen voor optical character recognition (OCR). <b>Opmerking:</b> Dit menu-item wordt alleen weergegeven als u een OCR-oplossing hebt gekocht en geïnstalleerd.
<b>Opmerking:</b> Een sterretje (*) naast een waarde geeft aan dat dit een in de fabriek ingestelde waarde is.	

Menuoptie	Beschrijving
<b>PDF-instellingen</b> PDF-versie 1.3 1.4 1.5* 1.6 1.7 Archiefversie A-1a* A-1b Zeer gecompriemd Uit* Aan Beveiligd Uit* Aan Doorzoekbaar Uit* Aan Archief (PDF/A) Uit* Aan	De PDF-indeling van de gescande afbeelding opgeven.
<b>inhoudstype</b> Tekst Tekst/foto* Foto Illustraties	Het uitvoerresultaat verbeteren op basis van de inhoud van het originele document.
<b>Inhoudsbron</b> Zwart-witlaser* Kleurenlaser Inkjet Foto/film Tijdschrift Krant Drukwerk Anders	Het uitvoerresultaat verbeteren op basis van het originele document.
<b>Kleur</b> Zwart-wit Grijs Kleur* Automatisch	De kleur opgeven bij het scannen van een afbeelding.
<b>Opmerking:</b> Een sterretje (*) naast een waarde geeft aan dat dit een in de fabriek ingestelde waarde is.	

Menuoptie	Beschrijving
<b>Resolutie</b> 75 dpi 150 dpi* 200 dpi 300 dpi 400 dpi 600 dpi	De resolutie van de gescande afbeelding instellen.
<b>Intensiteit</b> -4 tot 4 (0*)	De gescande afbeelding lichter of donkerder maken.
<b>Afdrukstand</b> Staand* Liggend	De afdrukstand instellen van tekst en afbeeldingen op de pagina.
<b>Origineel</b> [Lijst met papierformaten]	Het papierformaat van het originele document opgeven. <b>Opmerking:</b> Gecombineerde formaten is de standaardinstelling.
<b>zijden</b> Uit* Lange zijde Korte zijde	De afdrukstand van tekst en afbeeldingen op de pagina opgeven bij het scannen van een dubbelzijdig document.
<b>Opmerking:</b> Een sterretje (*) naast een waarde geeft aan dat dit een in de fabriek ingestelde waarde is.	

### Geavanceerde beeldverwerking

Menuoptie	Beschrijving
<b>Kleurbalans</b> Cyaan tot Rood -4 tot 4 (0*) Magenta tot Groen -4 tot 4 (0*) Geel tot Blauw -4 tot 4 (0*)	De kleurintensiteit aanpassen tijdens het scannen.
<b>Kleur wegfilteren</b> Kleur wegfilteren Geen* Rood Groen Blauw Standaarddrempelwaarde rood 0-255 (128*) Standaarddrempelwaarde groen 0-255 (128*) Standaarddrempelwaarde blauw 0-255 (128*)	Opgeven welke kleur tijdens het scannen wordt weggefilterd en de filterinstelling voor die kleur aanpassen.
<b>Opmerking:</b> Een sterretje (*) naast een waarde geeft aan dat dit een in de fabriek ingestelde waarde is.	

Menuoptie	Beschrijving
<b>Automatische kleurdetectie</b> Kleurgevoeligheid 1-9 (5*) Gevoeligheid voor gebied 1-9 (5*) Bitdiepte e-mail 1 bit* 8 bit	Instellen hoeveel kleur de printer vanaf het originele document detecteert. <b>Opmerking:</b> Dit menu-item wordt alleen weergegeven wanneer Kleur is ingesteld op Auto.
<b>JPEG-kwaliteit</b> Beste instelling voor inhoud* 5-95	De kwaliteit van een gescande afbeelding in JPEG-indeling instellen. <b>Opmerkingen:</b> <ul style="list-style-type: none"> <li>• Bij de instelling 5 is de bestandsgrootte kleiner, maar is de afbeelding van lagere kwaliteit.</li> <li>• Met een instelling van 95 krijgt u de beste beeldkwaliteit, maar een grotere bestandsgrootte.</li> </ul>
<b>Contrast</b> Beste instelling voor inhoud* 0 1 2 3 4 5	Het contrast voor de uitvoer opgeven.
<b>Achtergrond verwijderen</b> Achtergronddetectie Op inhoud gebaseerd* Vast belichtingsniveau -4 tot 4 (0*)	Instellen hoeveel van de achtergrond zichtbaar is op een gescande afbeelding. <b>Opmerking:</b> Als u de achtergrondkleur van het originele document wilt verwijderen, kiest u Achtergronddetectie Op basis van inhoud. Als u beeldruis van een foto wilt verwijderen, kiest u Achtergronddetectie Vast.
<b>Spiegelbeeld</b> Uit* Aan	Een spiegelbeeld maken van het originele document.
<b>Negatief afbeelding</b> Uit* Aan	Een negatieve afbeelding van het originele document maken.
<b>Schaduwdetail</b> -4 tot 4 (0*)	Instellen hoeveel schaduw zichtbaar is op een gescande afbeelding.
<b>Van rand tot rand scannen</b> Uit* Aan	Rand-tot-rand scannen instellen van het oorspronkelijke document.
<b>Scherpte</b> 1-5 (3*)	De scherpte van een gescande afbeelding aanpassen.
<b>Temperatuur</b> -4 tot 4 (0*)	Opgeven of de gegenereerde uitvoer koeler of warmer moet worden.
<b>Opmerking:</b> Een sterretje (*) naast een waarde geeft aan dat dit een in de fabriek ingestelde waarde is.	

Menuoptie	Beschrijving
<b>Lege pagina's</b> Lege pagina's verwijderen Gevoeligheid lege pagina's	Opgeven of blanco pagina's moeten bijgevoegd.
<b>Opmerking:</b> Een sterretje (*) naast een waarde geeft aan dat dit een in de fabriek ingestelde waarde is.	

## Beheercontrole

Menuoptie	Beschrijving
<b>Max. e-mailformaat</b> 0-65535 (0*)	De toegestane bestandsgrootte voor elke e-mail instellen.
<b>Wrsch bij max bestandsgroot.</b>	Een foutbericht opgeven dat de printer verzendt wanneer een e-mail groter is dan de toegestane bestandsgrootte. <b>Opmerking:</b> U kunt maximaal 1024 tekens invoeren.
<b>Bestemmingen beperken</b>	Opgeven dat e-mail alleen wordt verzonden naar adressen op de lijst met domeinnamen. <b>Opmerking:</b> Gebruik een komma om domeinen te scheiden.
<b>Kopie naar mij verzenden</b> Wordt nooit weergegeven* Standaard ingeschakeld Standaard uitgeschakeld Altijd aan	Een kopie van de e-mail naar uzelf verzenden.
<b>E-mail ontvangers beperken</b> Uit* Aan	Een limiet instellen voor het aantal e-mail ontvangers.
<b>Cc:/bcc: gebruiken</b> Uit* Aan	CC (carbon copy) en BCC (blind carbon copy) inschakelen in e-mail.
<b>Multipage TIFF gebruiken</b> Aan* Uit	Kiezen tussen TIFF-bestanden met één pagina of met meer pagina's.
<b>TIFF-comprimering</b> LZW* JPEG	Een compressieoptie instellen voor TIFF-bestanden.
<b>Standaardinstelling Tekst</b> 5-95 (75*)	De kwaliteit van tekst op een gescande afbeelding instellen.
<b>Standaardinstelling Tekst/foto</b> 5-95 (75*)	De kwaliteit van tekst of een foto op een gescande afbeelding instellen.
<b>Standaardinstelling Foto</b> 5-95 (50*)	De kwaliteit van een foto op een gescande afbeelding instellen.
<b>Opmerking:</b> Een sterretje (*) naast een waarde geeft aan dat dit een in de fabriek ingestelde waarde is.	

Menuoptie	Beschrijving
<b>Transmissielog</b> Log afdrukken* Logboek niet afdrukken Alleen afdrukken bij fouten	Een log met geslaagde e-mailoverdrachten afdrukken.
<b>Papierbron logs</b> Lade [x] (1*) Multifunctionele invoer	De papierbron opgeven voor het afdrukken van logs.
<b>Aangepaste taak wordt gescand</b> Uit* Aan	Schakel het scannen van aangepaste taken standaard in. <b>Opmerking:</b> Dit menu-item wordt alleen weergegeven als er een vaste schijf is geïnstalleerd.
<b>Scanvoorbeeld</b> Uit Aan*	Toont het scanvoorbeeld op het scherm. <b>Opmerking:</b> Dit menu-item wordt alleen weergegeven als er een vaste schijf van de printer is geïnstalleerd.
<b>Opslaan als snelkoppeling toestaan</b> Uit Aan*	E-mailadressen opslaan als snelkoppelingen. <b>Opmerking:</b> Als deze optie is ingesteld op Uit, wordt de knop Opslaan als snelkoppeling niet weergegeven op het scherm E-mailbestemming.
<b>E-mailafbeeldingen verzonden als</b> Bijlage* Webkoppeling	Opgeven hoe de afbeeldingen in een e-mail worden verzonden.
<b>Herstel e-mailinformatie na verzenden</b> Uit Aan*	De standaard e-mailinformatie herstellen na het verzenden van een e-mail.
<b>Opmerking:</b> Een sterretje (*) naast een waarde geeft aan dat dit een in de fabriek ingestelde waarde is.	

## Webkopp. instellen

Menuoptie	Beschrijving
<b>Server</b>	De printer zodanig instellen dat e-mail wordt verzonden als een webkoppeling.
<b>Aanmelden</b>	
<b>Wachtwoord</b>	
<b>Pad</b>	
<b>Bestandsnaam</b>	
<b>Webkoppeling</b>	

# FTP

## FTP instellen

Menuoptie	Beschrijving
<b>Indeling</b> PDF (.pdf)* TIFF (.tif) JPEG (.jpg) XPS (.xps) TXT (.txt) RTF (.rtf) DOCX (.docx)	De bestandsindeling van de gescande afbeelding opgeven. <b>Opmerking:</b> De menu-items kunnen variëren afhankelijk van het printermodel.
<b>Algemene OCR-instellingen</b> Herkende talen Automatisch draaien Optimaliseren Automatische contrastverbetering	Configureer de instellingen voor optical character recognition (OCR). <b>Opmerking:</b> Dit menu wordt alleen weergegeven als u een OCR-oplossing hebt gekocht en geïnstalleerd.
<b>PDF-instellingen</b> PDF-versie 1.3 1.4 1.5* 1.6 1,7 Archiefversie A-1a* A-1b Zeer gecomprimeerd Uit* Aan Beveiligd Uit* Aan Doorzoekbaar Uit* Aan Archief (PDF/A) Uit* Aan	De PDF-indeling van de gescande afbeelding opgeven.
<b>inhoudstype</b> Tekst Tekst/foto* Illustraties Foto	Het uitvoerresultaat verbeteren op basis van de inhoud van het originele document.
<b>Opmerking:</b> Een sterretje (*) naast een waarde geeft aan dat dit een in de fabriek ingestelde waarde is.	



Menuoptie	Beschrijving
<b>Inhoudsbron</b> Zwart-wit laser Kleurenlaser* Inkjet Foto/film Tijdschrift Krant Drukwerk Anders	Het uitvoerresultaat verbeteren op basis van de bron van het originele document.
<b>Kleur</b> Zwart-wit Grijs Kleur* Automatisch	De kleur opgeven bij het scannen van een afbeelding.
<b>Resolutie</b> 75 dpi 150 dpi* 200 dpi 300 dpi 400 dpi 600 dpi	De resolutie van de gescande afbeelding instellen.
<b>Intensiteit</b> -4 tot 4 (0*)	De gescande afbeelding lichter of donkerder maken.
<b>Afdrukstand</b> Staand* Liggend	De afdrukstand instellen van tekst en afbeeldingen op de pagina.
<b>Origineel</b> [Lijst met papierformaten]	Het papierformaat van het originele document opgeven. <b>Opmerkingen:</b> <ul style="list-style-type: none"> <li>• Letter is de standaardinstelling. "A4" is de internationale standaardinstelling.</li> <li>• De menu-items kunnen variëren afhankelijk van het printermodel.</li> </ul>
<b>zijden</b> Uit* Lange zijde Korte zijde	De afdrukstand van tekst en afbeeldingen op de pagina opgeven bij het scannen van een dubbelzijdig document.
<b>Bestandsnaam</b>	De bestandsnaam van de gescande afbeelding opgeven.
<b>Opmerking:</b> Een sterretje (*) naast een waarde geeft aan dat dit een in de fabriek ingestelde waarde is.	

**Geavanceerde beeldverwerking**

Menuoptie	Beschrijving
<b>Kleurbalans</b> Cyaan tot Rood -4 tot 4 (0*) Magenta tot Groen -4 tot 4 (0*) Geel tot Blauw -4 tot 4 (0*)	De kleurintensiteit aanpassen tijdens het scannen.
<b>Kleur wegfilteren</b> Kleur wegfilteren Geen* Rood Groen Blauw Standaarddrempelwaarde rood 0-255 (128*) Standaarddrempelwaarde groen 0-255 (128*) Standaarddrempelwaarde blauw 0-255 (128*)	Opgeven welke kleur tijdens het scannen wordt weggefilterd en de filterinstelling voor die kleur aanpassen.
<b>Automatische kleurdetectie</b> Kleurgevoeligheid 1-9 (5*) Gevoeligheid voor gebied 1-9 (5*) Bitdiepte FTP 1 bit* 8 bit	Instellen hoeveel kleur de printer vanaf het originele document detecteert. <b>Opmerking:</b> Dit menu-item wordt alleen weergegeven wanneer Kleur is ingesteld op Auto.
<b>JPEG-kwaliteit</b> Beste instelling voor inhoud* 5-95	De kwaliteit van een JPEG-afbeelding opgeven. <b>Opmerkingen:</b> <ul style="list-style-type: none"> <li>• Bij de instelling 5 is de bestandsgrootte kleiner, maar is de afbeelding van lagere kwaliteit.</li> <li>• Met een instelling van 90 krijgt u de beste beeldkwaliteit, maar een grotere bestandsgrootte.</li> </ul>
<b>Contrast</b> Beste instelling voor inhoud* 0 1 2 3 4 5	Het contrast voor de uitvoer opgeven.
<b>Opmerking:</b> Een sterretje (*) naast een waarde geeft aan dat dit een in de fabriek ingestelde waarde is.	

Menuoptie	Beschrijving
<b>Achtergrond verwijderen</b> Achtergronddetectie Op inhoud gebaseerd* Vast belichtingsniveau -4 tot 4 (0*)	Instellen hoeveel van de achtergrond zichtbaar is op een gescande afbeelding. <b>Opmerking:</b> Als u de achtergrondkleur van het originele document wilt verwijderen, kiest u Achtergronddetectie Op basis van inhoud. Als u beeldruis van een foto wilt verwijderen, kiest u Achtergronddetectie Vast.
<b>Spiegelbeeld</b> Uit* Aan	Een spiegelbeeld maken van het originele document.
<b>Negatief afbeelding</b> Uit* Aan	Een negatieve afbeelding van het originele document maken.
<b>Schaduwdetail</b> -4 tot 4 (0*)	Instellen hoeveel schaduw zichtbaar is op een gescande afbeelding.
<b>Van rand tot rand scannen</b> Uit* Aan	Rand-tot-rand scannen instellen van het oorspronkelijke document.
<b>Scherpte</b> 1-5 (3*)	De scherpte van een gescande afbeelding aanpassen.
<b>Temperatuur</b> -4 tot 4 (0*)	Opgeven of de gegenereerde uitvoer koeler of warmer moet worden.
<b>Lege pagina's</b> Lege pagina's verwijderen Gevoeligheid lege pagina's	Opgeven of blanco pagina's moeten bijgevoegd.
<b>Opmerking:</b> Een sterretje (*) naast een waarde geeft aan dat dit een in de fabriek ingestelde waarde is.	

## Beheercontrole

Menuoptie	Beschrijving
<b>Standaardinstelling Tekst</b> 5-95 (75*)	De kwaliteit van tekst op een gescande afbeelding instellen.
<b>Standaardinstelling Tekst/foto</b> 5-95 (75*)	De kwaliteit van tekst of een foto op een gescande afbeelding instellen.
<b>Standaardinstelling Foto</b> 5-95 (50*)	De kwaliteit van een foto op een gescande afbeelding instellen.
<b>Multipage TIFF gebruiken</b> Aan* Uit	Kiezen tussen TIFF-bestanden met één pagina of met meer pagina's.
<b>TIFF-comprimering</b> LZW* JPEG	Een compressieoptie instellen voor TIFF-bestanden.
<b>Opmerking:</b> Een sterretje (*) naast een waarde geeft aan dat dit een in de fabriek ingestelde waarde is.	

Menuoptie	Beschrijving
<b>Transmissielog</b> Log afdrukken* Logboek niet afdrukken Alleen afdrukken bij fouten	Een log met geslaagde FTP-scanoverdrachten afdrukken.
<b>Papierbron logs</b> Lade [x] (1*) Multifunctionele invoer	De papierbron opgeven voor het afdrukken van FTP-logs.
<b>Aangepaste taak wordt gescand</b> Uit* Aan	Schakel het scannen van aangepaste taken standaard in. <b>Opmerking:</b> Dit menu-item wordt alleen weergegeven als er een vaste schijf is geïnstalleerd.
<b>Scanvoorbeeld</b> Uit Aan*	Een voorbeeld van de scan op het display. <b>Opmerking:</b> Dit menu-item wordt alleen weergegeven als er een vaste schijf is geïnstalleerd.
<b>Opslaan als snelkoppeling toestaan</b> Uit Aan*	Aangepaste FTP-instellingen opslaan als snelkoppelingen.
<b>Opmerking:</b> Een sterretje (*) naast een waarde geeft aan dat dit een in de fabriek ingestelde waarde is.	

## USB-station

### Scannen naar flash-station

Menuoptie	Beschrijving
<b>Indeling</b> PDF (.pdf)* TIFF (.tif) JPEG (.jpg) XPS (.xps) TXT (.txt) RTF (.rtf) DOCX (.docx)	De bestandsindeling van de gescande afbeelding opgeven. <b>Opmerking:</b> De instellingen kunnen variëren afhankelijk van het printermodel.
<b>Algemene OCR-instellingen</b> Herkende talen Automatisch draaien Optimaliseren Automatische contrastverbetering	Configureer de instellingen voor optical character recognition (OCR). <b>Opmerking:</b> Dit menu wordt alleen weergegeven als u een OCR-oplossing hebt gekocht en geïnstalleerd.
<b>Opmerking:</b> Een sterretje (*) naast een waarde geeft aan dat dit een in de fabriek ingestelde waarde is.	

Menuoptie	Beschrijving
<b>PDF-instellingen</b> PDF-versie 1.3 1.4 1.5* 1.6 1.7 Archiefversie A-1a* A-1b Zeer gecompriemd Uit* Aan Beveiligd Uit* Aan Doorzoekbaar Uit* Aan Archief (PDF/A) Uit* Aan	De PDF-indeling van de gescande afbeelding opgeven.
<b>inhoudstype</b> Tekst Tekst/foto* Illustraties Foto	Het uitvoerresultaat verbeteren op basis van de inhoud van het originele document.
<b>Inhoudsbron</b> Zwart-wit laser Kleurenlaser* Inkjet Foto/film Tijdschrift Krant Drukwerk Anders	Het uitvoerresultaat verbeteren op basis van de bron van het originele document.
<b>Kleur</b> Zwart-wit Grijs Kleur* Automatisch	De kleur opgeven bij het scannen van een afbeelding.
<b>Opmerking:</b> Een sterretje (*) naast een waarde geeft aan dat dit een in de fabriek ingestelde waarde is.	

Menuoptie	Beschrijving
<b>Resolutie</b> 75 dpi 150 dpi* 200 dpi 300 dpi 400 dpi 600 dpi	De resolutie van de gescande afbeelding instellen.
<b>Intensiteit</b> 1-9 (5*)	De gescande afbeelding lichter of donkerder maken.
<b>Afdrukstand</b> Staand* Liggend	De afdrukstand instellen van tekst en afbeeldingen op de pagina.
<b>Origineel</b> [Lijst met papierformaten]	Het papierformaat van het originele document opgeven.  <b>Opmerkingen:</b> <ul style="list-style-type: none"> <li>• Letter is de standaardinstelling. "A4" is de internationale standaardinstelling.</li> <li>• De menu-items kunnen variëren afhankelijk van het printermodel.</li> </ul>
<b>zijden</b> Uit* Lange zijde Korte zijde	De afdrukstand van tekst en afbeeldingen op de pagina opgeven bij het scannen van een dubbelzijdig document.
<b>Bestandsnaam</b>	De bestandsnaam van de gescande afbeelding opgeven.
<b>Opmerking:</b> Een sterretje (*) naast een waarde geeft aan dat dit een in de fabriek ingestelde waarde is.	

### Geavanceerde beeldverwerking

Menuoptie	Beschrijving
<b>Kleurbalans</b> Cyaan tot Rood -4 tot 4 (0*) Magenta tot Groen -4 tot 4 (0*) Geel tot Blauw -4 tot 4 (0*)	De kleurintensiteit aanpassen tijdens het scannen.
<b>Opmerking:</b> Een sterretje (*) naast een waarde geeft aan dat dit een in de fabriek ingestelde waarde is.	

Menuoptie	Beschrijving
<b>Kleur wegfilteren</b> Kleur wegfilteren Geen* Rood Groen Blauw Standaarddrempelwaarde rood 0-255 (128*) Standaarddrempelwaarde groen 0-255 (128*) Standaarddrempelwaarde blauw 0-255 (128*)	Opgeven welke kleur tijdens het scannen wordt weggefilterd en de filterinstelling voor die kleur aanpassen.
<b>Automatische kleurdetectie</b> Kleurgevoeligheid 1-9 (5*) Gevoeligheid voor gebied 1-9 (5*) Bitdiepte e-mail 1 bit* 8 bit	Instellen hoeveel kleur de printer vanaf het originele document detecteert. <b>Opmerking:</b> Dit menu-item wordt alleen weergegeven wanneer Kleur is ingesteld op Auto.
<b>JPEG-kwaliteit</b> Beste instelling voor inhoud* 5-95	De kwaliteit van een JPEG-afbeelding opgeven. <b>Opmerkingen:</b> <ul style="list-style-type: none"> <li>• Bij de instelling 5 is de bestandsgrootte kleiner, maar is de afbeelding van lagere kwaliteit.</li> <li>• Met een instelling van 90 krijgt u de beste beeldkwaliteit, maar een grotere bestandsgrootte.</li> </ul>
<b>Contrast</b> Beste instelling voor inhoud* 0 1 2 3 4 5	Het contrast voor de uitvoer opgeven.
<b>Achtergrond verwijderen</b> Achtergronddetectie Op inhoud gebaseerd* Vast belichtingsniveau -4 tot 4 (0*)	Instellen hoeveel van de achtergrond zichtbaar is op een gescande afbeelding. <b>Opmerking:</b> Als u de achtergrondkleur van het originele document wilt verwijderen, kiest u Achtergronddetectie Op basis van inhoud. Als u beeldruis van een foto wilt verwijderen, kiest u Achtergronddetectie Vast.
<b>Spiegelbeeld</b> Uit* Aan	Een spiegelbeeld maken van het originele document.
<b>Opmerking:</b> Een sterretje (*) naast een waarde geeft aan dat dit een in de fabriek ingestelde waarde is.	

Menuoptie	Beschrijving
<b>Negatief afbeelding</b> Uit* Aan	Een negatieve afbeelding van het originele document maken.
<b>Schaduwdetail</b> -4 tot 4 (0*)	Instellen hoeveel schaduw zichtbaar is op een gescande afbeelding.
<b>Van rand tot rand scannen</b> Uit* Aan	Rand-tot-rand scannen instellen van het oorspronkelijke document.
<b>Scherpte</b> 1-5 (3*)	De scherpte van een gescande afbeelding aanpassen.
<b>Temperatuur</b> -4 tot 4 (0*)	Opgeven of de gegenereerde uitvoer koeler of warmer moet worden.
<b>Lege pagina's</b> Lege pagina's verwijderen Gevoeligheid lege pagina's	Opgeven of blanco pagina's moeten bijgevoegd.
<b>Opmerking:</b> Een sterretje (*) naast een waarde geeft aan dat dit een in de fabriek ingestelde waarde is.	

## Beheercontrole

Menuoptie	Beschrijving
<b>Standaardinstelling Tekst</b> 5-95 (75*)	De kwaliteit van tekst op een gescande afbeelding instellen.
<b>Standaardinstelling Tekst/foto</b> 5-95 (75*)	De kwaliteit van tekst of een foto op een gescande afbeelding instellen.
<b>Standaardinstelling Foto</b> 5-95 (75*)	De kwaliteit van een foto op een gescande afbeelding instellen.
<b>Multipage TIFF gebruiken</b> Aan* Uit	Kiezen tussen TIFF-bestanden met één pagina of met meer pagina's.
<b>TIFF-comprimering</b> LZW* JPEG	De compressieoptie instellen voor TIFF-bestanden.
<b>Aangepaste taak wordt gescand</b> Uit* Aan	Schakel het scannen van aangepaste taken standaard in. <b>Opmerking:</b> Dit menu-item wordt alleen weergegeven als er een vaste schijf is geïnstalleerd.
<b>Scanvoorbeeld</b> Uit Aan*	Een voorbeeld van de scan op het display. <b>Opmerking:</b> Dit menu-item wordt alleen weergegeven als er een vaste schijf is geïnstalleerd.
<b>Opmerking:</b> Een sterretje (*) naast een waarde geeft aan dat dit een in de fabriek ingestelde waarde is.	



## Afdruk flash-station

Menuoptie	Beschrijving
<b>Aantal exemplaren</b> 1-9999 (1*)	Voer het gewenste aantal exemplaren in.
<b>Papierbron</b> Lade [x] (1*) Multifunctionele invoer Handmatige papierinvoer Handmatige envelopinvoer	De papierbron voor de afdruktaak opgeven.
<b>Sorteren</b> Uit [1,1,1,2,2,2] Aan [1,2,1,2,1,2]*	Meerdere exemplaren achter elkaar afdrukken.
<b>zijden</b> 1-zijdig* Dubbelzijdig	Hiermee bepaalt u of op één zijde of twee zijden van het papier wordt afgedrukt.
<b>Stijl voor omslaan</b> Lange zijde* Korte zijde	Bepaal welke zijde van het papier (lange zijde of korte zijde) wordt ingebonden bij dubbelzijdig afdrukken. <b>Opmerking:</b> Afhankelijk van de geselecteerde optie verschuift de printer automatisch elk afgedrukt gegeven van de pagina om de taak correct in te binden.
<b>Pagina's per zijde</b> Uit* 2 per vel 3 per vel 4 per vel 6 per vel 9 per vel 12 per vel 16 per vel	Afbeeldingen over meerdere pagina's op een vel papier afdrukken.
<b>Pagina's per zijde - sortering</b> Horizontaal* Omgekeerd horizon. Omgekeerd verticaal Verticaal	De positionering van meerdere pagina's opgeven wanneer u Pagina's per zijde gebruikt. <b>Opmerking:</b> De positie hangt af van het aantal pagina's en hun afdrukstand.
<b>Pagina's per zijde - afdrukstand</b> Auto* Liggend Staand	De afdrukstand van een document met meerdere pagina's opgeven wanneer u Pagina's per zijde gebruikt.
<b>Pagina's per zijde - rand</b> Geen* Effen	Rond elke pagina een rand afdrukken wanneer u Pagina's per zijde gebruikt.
<b>Opmerking:</b> Een sterretje (*) naast een waarde geeft aan dat dit een in de fabriek ingestelde waarde is.	

Menuoptie	Beschrijving
<b>Scheidingsvellen</b> Uit* Tussen kopieën Tussen taken Tussen pagina's	Opgeven of er tijdens het afdrukken lege scheidingsvellen moeten worden ingevoegd.
<b>Bron scheidingsblad</b> Lade [x] (1*) Multifunctionele invoer	De papierbron voor het scheidingsvel opgeven.  <b>Opmerking:</b> Als u wilt dat de multifunctionele invoer wordt weergegeven, stelt u Configuratie U-lader in op Cassette in het menu Papier.
<b>Lege pagina's</b> Niet afdrukken* Afdrukken	Instellen of er in een afdruktaak lege pagina's moeten worden ingevoegd.
<b>Opmerking:</b> Een sterretje (*) naast een waarde geeft aan dat dit een in de fabriek ingestelde waarde is.	

## Netwerk/poorten

### Netwerkoverzicht

Menuoptie	Beschrijving
<b>Actieve adapter</b> Auto* Standaardnetwerk	Opgeven hoe een netwerk is verbonden.
<b>Netwerkstatus</b>	Toont de verbindingstatus van het printernetwerk.
<b>Netwerkstatus op printer weergeven</b> Aan* Uit	Toont de netwerkstatus op het scherm.
<b>Snelheid, duplex</b>	Toont de snelheid van de momenteel actieve netwerkkaart.
<b>IPv4</b>	Toont het IPv4-adres.
<b>Alle IPv6-adressen</b>	Toont alle IPv6-adressen.
<b>Afdrukserver herstellen</b>	Alle actieve netwerkverbindingen met de printer opnieuw instellen.  <b>Opmerking:</b> Met deze instelling verwijdert u alle geconfigureerde netwerkinstellingen.
<b>Time-out netwerktaken</b> Uit Aan* (90 seconden)	Hiermee kunt u instellen na hoeveel tijd een netwerkafdruktaak wordt geannuleerd.
<b>Voorblad</b> Uit* Aan	Een voorblad afdrukken.
<b>Scannen naar PC-poortbereik</b> 9751:12000*	Geef een geldig poortbereik op voor printers achter een firewall die poorten blokkeert.
<b>Opmerking:</b> Een sterretje (*) naast een waarde geeft aan dat dit een in de fabriek ingestelde waarde is.	

## Draadloos

**Opmerking:** Dit menu is alleen beschikbaar op printers die zijn verbonden met een WiFi-netwerk of printermodellen met een draadloze netwerkadapter.

Menuoptie	Beschrijving
<b>Configuratie via de mobiele app</b>	Configureer de Wi-Fi-verbinding met behulp van Lexmark Mobile Assistant.
<b>Instellen op het bedieningspaneel van de printer</b> Netwerk kiezen Wi-Fi-netwerk toevoegen Netwerknaam Netwerkmodus Infrastructuur Beveiligingsmodus voor draadloos Uitgeschakeld* WEP WPA2/WPA - Personal WPA2 - Personal 802.1x - RADIUS	Configureer de Wi-Fi-verbinding via het bedieningspaneel.  <b>Opmerking:</b> 802.1x - RADIUS kan alleen worden gewijzigd vanuit de Embedded Web Server.
<b>Wi-Fi Protected Setup</b> WPS autom. detecteren Uit Aan* Methode met drukknop starten Startmethode met pincode	Een Wi-Fi-netwerk instellen en netwerkbeveiliging inschakelen.  <b>Opmerkingen:</b> <ul style="list-style-type: none"> <li>• WPS Auto Detect wordt alleen weergegeven wanneer de draadloze beveiligingsmodus is ingesteld op WEP.</li> <li>• Via de methode met de drukknop Start kunt u de printer verbinden met een Wi-Fi-netwerk door binnen een bepaalde tijd knoppen op de printer en het toegangspunt (draadloze router) in te drukken.</li> <li>• Via de methode met pincode kunt u de printer verbinden met een Wi-Fi-netwerk door een pincode op de printer in te voeren bij de draadloze instellingen van het toegangspunt.</li> </ul>
<b>Netwerkmodus</b> BSS-type Infrastructuur*	De netwerkmodus opgeven.
<b>Wi-Fi Direct inschakelen</b> Aan Uit*	Stel Wi-Fi Direct-apparaten zo in dat ze direct verbinding maken met de printer.
<b>Compatibiliteit</b> 802.11b/g/n (2,4 GHz)* 802.11a/b/g/n/ac (2,4 GHz/5 GHz) 802.11a/n/ac (5 GHz)	Geef de standaard voor het Wi-Fi-netwerkgebruik op voor het draadloze netwerk.  <b>Opmerking:</b> 802.11a/b/g/n/ac (2,4 Ghz/5 GHz) en 802.11 a/n/ac (5 GHz) verschijnen alleen als een Wi-Fi-optie is geïnstalleerd.
<b>Beveiligingsmodus voor draadloos</b> Uitgeschakeld* WEP WPA2/WPA - Personal WPA2-Personal 802.1x - RADIUS	Stel de beveiligingsmodus in voor het aansluiten van de printer op Wi-Fi-apparaten.  <b>Opmerking:</b> 802.1x - RADIUS kan alleen worden gewijzigd vanuit de Embedded Web Server.

Menuoptie	Beschrijving
<b>WEP-verificatiemodus</b> Auto* Openen Gedeeld	Stel het type Wireless Encryption Protocol (WEP) in voor de printer. <b>Opmerking:</b> Dit menu-item wordt alleen weergegeven wanneer de draadloze beveiligingsmodus is ingesteld op WEP.
<b>WEP-sleutel instellen</b>	Geef een WEP-wachtwoord op voor een beveiligde Wi-Fi-verbinding.
<b>WPA2/WPA Personal</b> AES	Stel Wi-Fi-verbinding in via Wi-Fi Protected Access (WPA). <b>Opmerking:</b> Dit menu-item wordt alleen weergegeven wanneer de draadloze beveiligingsmodus is ingesteld op WPA2/WPA-Personal.
<b>Vooraf gedeelde sleutel instellen</b>	Stel het wachtwoord in voor een beveiligde Wi-Fi-verbinding.
<b>WPA2-Personal</b> AES	Stel Wi-Fi-verbinding in via WPA2. <b>Opmerking:</b> Dit menu-item wordt alleen weergegeven wanneer de draadloze beveiligingsmodus is ingesteld op WPA2-Personal.
<b>802.1x-coderingsmodus</b> WPA+ WPA2*	Stel Wi-Fi-verbinding in via de standaard 802.1x. <b>Opmerkingen:</b> <ul style="list-style-type: none"> <li>• Dit menu-item wordt alleen weergegeven wanneer de draadloze beveiligingsmodus is ingesteld op 802.1x - RADIUS.</li> <li>• 802.1x - RADIUS kan alleen worden gewijzigd vanuit de Embedded Web Server.</li> </ul>
<b>IPv4</b> DHCP inschakelen Aan* Uit Statische IP-adressen instellen IP-adres Netmask Gateway	De IPv4-instellingen inschakelen en configureren in de printer.
<b>IPv6</b> IPv6 inschakelen Aan* Uit DHCPv6 inschakelen Aan Uit* Stateless Address Autoconfiguration Aan* Uit DNS-serveradres Handmatig toegewezen IPv6-adres Handmatig toegewezen IPv6-router Adres-prefix Alle IPv6-adressen Alle IPv6-routeradressen	De IPv6-instellingen inschakelen en configureren in de printer.

Menuoptie	Beschrijving
<b>Netwerkadres</b> UAA LAA	De netwerkadressen weergeven.
<b>PCL SmartSwitch</b> Uit Aan*	De printer zo instellen dat deze automatisch overschakelt op PCL-emulatie als dit door een afdraktaak wordt vereist, ongeacht de standaardprintertaal. <b>Opmerking:</b> Als PCL SmartSwitch is uitgeschakeld, controleert de printer de inkomende gegevens niet en gebruikt de standaardprintertaal die is opgegeven in het menu Instellingen.
<b>PS SmartSwitch</b> Uit Aan*	De printer zo instellen dat deze automatisch overschakelt op PS-emulatie als dit door een afdraktaak wordt vereist, ongeacht de standaardprintertaal. <b>Opmerking:</b> Als PS SmartSwitch is uitgeschakeld, controleert de printer de inkomende gegevens niet en gebruikt de standaardprintertaal die is opgegeven in het menu Instellingen.
<b>Taken in buffer</b> Aan Uit*	Afdruktaken tijdelijk opslaan op de vaste schijf van de printer voordat deze worden afgedrukt. <b>Opmerking:</b> Dit menu-item wordt alleen weergegeven als er een vaste schijf is geïnstalleerd.
<b>Mac binair PS</b> Auto* Aan Uit	Printer instellen voor de verwerking van binaire PostScript-afdruktaken voor Macintosh. <b>Opmerkingen:</b> <ul style="list-style-type: none"> <li>Als Aan is ingesteld, worden ruwe binaire PostScript-afdruktaken verwerkt.</li> <li>Als Uit is ingesteld, filtert de printer afdruktaken die het standaardprotocol gebruiken.</li> </ul>

## Ethernet

Menuoptie	Beschrijving
<b>Network Speed (Netwerk-snelheid)</b>	De snelheid van een actieve netwerkadapter weergeven.
<b>IPv4</b> DHCP inschakelen Aan* Uit	Dynamic Host Configuration Protocol (DHCP) inschakelen. <b>Opmerking:</b> DHCP is een standaardprotocol dat een server in staat stelt om dynamisch IP-adressen en configuratiegegevens naar clients te distribueren.
<b>IPv4</b> Statische IP-adressen instellen IP-adres Netmask Gateway	Geef het statische IP-adres van uw printer op.
<b>IPv6 inschakelen</b> Aan* Uit	IPv6 configureren op de printer.

**Opmerking:** Een sterretje (\*) naast een waarde geeft aan dat dit een in de fabriek ingestelde waarde is.

Menuoptie	Beschrijving
<b>DHCPv6 inschakelen</b> Aan Uit*	DHCPv6-uitvoeren in een IPv6-netwerk.
<b>Stateless Address Autoconfiguration</b> Aan* Uit	De netwerkadapter zodanig instellen dat deze de door een router automatisch geconfigureerde IPv6-adressen accepteert.
<b>DNS-adres</b>	Het DNS-serveradres, IP-adres en de router voor het IPv6-netwerk opgeven.
<b>Handmatig toegewezen IPv6-adres</b>	
<b>Handmatig toegewezen IPv6-router</b>	
<b>Adres-prefix</b> 0-128 (64*)	
<b>Alle IPv6-adressen</b>	Alle IP- en routeradressen weergeven die worden gebruikt in een IPv6-netwerk.
<b>Alle IPv6-routeradressen</b>	
<b>Netwerkadres</b> UAA LAA	De MAC-adressen (Media Access Control) van de printer weergeven: Locally Administered Address (LAA) en Universally Administered Address (UAA). <b>Opmerking:</b> U kunt de LAA van de printer handmatig wijzigen.
<b>PCL SmartSwitch</b> Aan* Uit	De printer zo instellen dat deze automatisch overschakelt op PCL-emulatie als dit door een afdruktaak wordt vereist, ongeacht de standaardprintertaal. <b>Opmerking:</b> Als PCL SmartSwitch is uitgeschakeld, controleert de printer de inkomende gegevens niet en gebruikt de standaardprintertaal die is opgegeven in het menu Instellingen.
<b>PS SmartSwitch</b> Aan* Uit	De printer zo instellen dat deze automatisch overschakelt op PS-emulatie als dit door een afdruktaak wordt vereist, ongeacht de standaardprintertaal. <b>Opmerking:</b> Als PS SmartSwitch is uitgeschakeld, controleert de printer de inkomende gegevens niet en gebruikt de standaardprintertaal die is opgegeven in het menu Instellingen.
<b>Mac binair PS</b> Auto* Aan Uit	Printer instellen voor de verwerking van binaire PostScript-afdruktaken voor Macintosh. <b>Opmerkingen:</b> <ul style="list-style-type: none"> <li>Als Aan is ingesteld, worden ruwe binaire PostScript-afdruktaken verwerkt.</li> <li>Als Uit is ingesteld, filtert de printer afdruktaken die het standaardprotocol gebruiken.</li> </ul>
<b>Energiezuinig ethernet</b> Aan* Uit	Hiermee wordt het stroomverbruik beperkt als de printer geen data ontvangt van het Ethernet-netwerk.
<b>Opmerking:</b> Een sterretje (*) naast een waarde geeft aan dat dit een in de fabriek ingestelde waarde is.	

## TCP/IP

**Opmerking:** Dit menu wordt alleen weergegeven op netwerkprinters of printers die zijn aangesloten op afdrukservers.

Menuoptie	Beschrijving
<b>Hostnaam instellen</b>	De huidige TCP/IP-hostnaam instellen.
<b>Domeinnaam</b>	De domeinnaam instellen.
<b>DHCP/BOOTP toestaan de NTP-server bij te werken</b> Aan* Uit	DHCP- en BOOTP-clients toestaan de NTP-instellingen van de printer bij te werken.
<b>Naam configuratieloos programma</b>	Een servicenaam voor het configuratieloze netwerk opgeven.
<b>Autom. IP inschakelen</b> Aan* Uit	Automatisch een IP-adres toewijzen.
<b>DNS-adres</b>	Het huidige DNS-serveradres (Domain Name System) opgeven.
<b>Back-up DNS-adres</b>	De back-up DNS-serveradressen opgeven.
<b>Back-up DNS-adres 2</b>	
<b>Back-up DNS-adres 3</b>	
<b>Domeinzoekvolgorde</b>	Een lijst van domeinnamen opgeven om de printer en de bronnen te zoeken die zich in verschillende domeinen op het netwerk bevinden.
<b>DDNS inschakelen</b> Aan* Uit	Dynamische DNS-instellingen bijwerken.
<b>DDNS TTL</b>	De huidige DDNS-instellingen opgeven.
<b>Standaard-TTL</b>	
<b>DDNS-vernieuwingstijd</b>	
<b>mDNS inschakelen</b> Uit Aan*	Multicast DNS-instellingen bijwerken.
<b>WINS-adres</b>	Een serveradres opgeven voor Windows Internet Name Service (WINS).
<b>BOOTP inschakelen</b> Uit* Aan	De BOOTP toestaan een IP-adres van de printer toe te wijzen.
<b>Beperkte serverlijst</b>	Een IP-adres opgeven voor de TCP-verbindingen. <b>Opmerkingen:</b> <ul style="list-style-type: none"> <li>• Gebruik een komma om IP-adressen te scheiden.</li> <li>• U kunt maximaal 50 IP-adressen toevoegen.</li> </ul>
<b>Opmerking:</b> Een sterretje (*) naast een waarde geeft aan dat dit een in de fabriek ingestelde waarde is.	

Menuoptie	Beschrijving
<b>Opties voor Beperkte serverlijst</b> Alle poorten blokkeren* Alleen afdrukken blokkeren Alleen afdrukken en HTTP blokkeren	Opgeven hoe IP-adressen in de lijst toegang hebben tot de printerfuncties.
<b>MTU</b>	Een MTU-parameter (maximale transmissie-eenheid) voor de TCP-verbindingen opgeven.
<b>Raw printerpoort</b> 1-65535 (9100*)	Een raw-poortnummer opgeven voor printers die zijn verbonden met een netwerk.
<b>Maximale snelheid van uitgaand verkeer</b> Uit* 100 tot 1.000.000	De printer instellen op de maximale overdrachtssnelheid.
<b>Verbeterde TLS-beveiliging</b> Aan Uit*	De privacy en gegevensintegriteit van de printer verbeteren.
<b>Opmerking:</b> Een sterretje (*) naast een waarde geeft aan dat dit een in de fabriek ingestelde waarde is.	

## SNMP

**Opmerking:** Dit menu wordt alleen weergegeven op netwerkprinters of printers die zijn verbonden met afdrukservers.

Menuoptie	Beschrijving
<b>SNMP-versie 1 en 2c</b> Ingeschakeld Uit Aan* Instellen SNMP toestaan Uit Aan* PPM MIB inschakelen Uit Aan* SNMP-community	SNMP-versie 1 en 2c (Simple Network Management Protocol) configureren voor het installeren van printerstuurprogramma's en -toepassingen.
<b>Opmerking:</b> Een sterretje (*) naast een waarde geeft aan dat dit een in de fabriek ingestelde waarde is.	



Menuoptie	Beschrijving
<b>SNMP-versie 3</b> Ingeschakeld Uit Aan* Stel lezen/schrijven-referenties in User Name (Gebruikersnaam) Wachtwoord Stel alleen-lezen-referenties in User Name (Gebruikersnaam) Wachtwoord Verificatiehash MD5 SHA1* Minimaal verificatieniveau Geen verificatie, geen privacy Verificatie, geen privacy Verificatie, privacy* Privacyalgoritme DES AES-128*	SNMP-versie 3 configureren voor het installeren en bijwerken van de printerbeveiliging.
<b>Opmerking:</b> Een sterretje (*) naast een waarde geeft aan dat dit een in de fabriek ingestelde waarde is.	

## IPSec

**Opmerking:** Dit menu wordt alleen weergegeven op netwerkprinters of printers die zijn verbonden met afdrukservers.

Menuoptie	Beschrijving
<b>IPSec inschakelen</b> Uit* Aan	Internet Protocol Security (IPSec) inschakelen.
<b>Basisconfiguratie</b> Standaard* Compatibiliteit Beveiligd	De IPSec-basisconfiguratie opgeven. <b>Opmerking:</b> Dit menu-item verschijnt alleen wanneer IPSec inschakelen is ingesteld op Aan.
<b>DH (Diffie-Hellman) Group-voorstellen</b> modp2048 (14)* modp3072 (15) modp4069 (16) modp6144 (17) modp8192 (18)	De IPSec-codering opgeven. <b>Opmerking:</b> Dit menu-item wordt alleen weergegeven wanneer Basisconfiguratie is ingesteld op Compatibiliteit.
<b>Opmerking:</b> Een sterretje (*) naast een waarde geeft aan dat dit een in de fabriek ingestelde waarde is.	

Menuoptie	Beschrijving
<b>IKE SA levensduur (uren)</b> 1 2 4 8 24*	Stel de hoeveelheid tijd in voordat er een nieuwe verificatiecode wordt gegenereerd.  <b>Opmerking:</b> Deze menu-items worden alleen weergegeven wanneer Basisconfiguratie is ingesteld op Veilig.
<b>IPSec SA levensduur (uren)</b> 1 2 4 8 24*	
<b>Voorgestelde coderingsmethode</b> 3DES AES*	De coderings- en verificatiemethoden opgeven om veilig verbinding te maken met een netwerk.  <b>Opmerking:</b> Deze menu-items worden alleen weergegeven wanneer Basisconfiguratie is ingesteld op Compatibiliteit.
<b>Voorgestelde verificatiemethode</b> SHA1 SHA256* SHA512	
<b>Apparaatcertificaat IPSec</b>	Een IPsec-certificaat opgeven.  <b>Opmerking:</b> Dit menu-item wordt alleen weergegeven wanneer Basisconfiguratie is ingesteld op Compatibiliteit.
<b>Geverifieerde verbindingen met vooraf gedeelde sleutel</b> Host [x] Adres Toets	De geverifieerde verbindingen van de printer configureren.  <b>Opmerking:</b> Deze menu-items verschijnen alleen wanneer IPSec inschakelen is ingesteld op Aan.
<b>Geverifieerde verbindingen van certificaat</b> Host [x] adres[/subnet] Adres[/subnet]	
<b>Opmerking:</b> Een sterretje (*) naast een waarde geeft aan dat dit een in de fabriek ingestelde waarde is.	

## 802.1x

**Opmerking:** Dit menu wordt alleen weergegeven op netwerkprinters of printers die zijn verbonden met afdrukservers.

Menuoptie	Beschrijving
<b>Actief</b> Uit* Aan	Laat de printer toegang krijgen tot netwerken waarvoor verificatie is vereist.  <b>Opmerking:</b> Ga naar de Embedded Web Server om de instellingen van dit menu-item te configureren.
<b>Opmerking:</b> Een sterretje (*) naast een waarde geeft aan dat dit een in de fabriek ingestelde waarde is.	

## LPD-configuratie

**Opmerking:** Dit menu wordt alleen weergegeven op netwerkprinters of printers die zijn verbonden met afdrukservers.

Menuoptie	Beschrijving
<b>LPD-time-out</b> 0–65535 seconden (90*)	De time-outwaarde zodanig instellen dat de LPD-server (Line Printer Daemon) niet meer oneindig wacht op vastgelopen of ongeldige afdruktaken.
<b>LPD-voorblad</b> Uit* Aan	Een voorblad afdrukken voor alle LPD-afdruktaken. <b>Opmerking:</b> Een voorblad is de eerste pagina van een afdruktaak die wordt gebruikt als scheidingsblad van afdruktaken. Hierop staat de naam van de persoon die het afdrukverzoek heeft verzonden.
<b>LPD-infopagina</b> Uit* Aan	Een infopagina afdrukken voor alle LPD-afdruktaken. <b>Opmerking:</b> Een infopagina is de laatste pagina van een afdruktaak.
<b>LPD-regel terugloopconversie</b> Uit* Aan	LPD-regel terugloopconversie inschakelen. <b>Opmerking:</b> Een harde return is een opdracht aan de printer om de cursor te verplaatsen naar de eerste positie op dezelfde regel.
<b>Opmerking:</b> Een sterretje (*) naast een waarde geeft aan dat dit een in de fabriek ingestelde waarde is.	

## HTTP/FTP-instellingen

**Opmerking:** Dit menu wordt alleen weergegeven op netwerkprinters of printers die zijn aangesloten op afdrukservers.

Menuoptie	Beschrijving
<b>HTTP-server inschakelen</b> Uit Aan*	Naar de Embedded Web Server gaan om de printer te bewaken en beheren.
<b>HTTPS inschakelen</b> Uit Aan*	De HTTPS-instellingen (HyperText Transfer Protocol Secure) configureren.
<b>FTP/TFTP inschakelen</b> Uit Aan*	Bestanden verzenden via FTP.
<b>Lokale domeinen</b>	Domeinnamen opgeven voor HTTP- en FTP-servers. <b>Opmerking:</b> Dit menu-item verschijnt alleen op sommige printermodellen.
<b>Opmerking:</b> Een sterretje (*) naast een waarde geeft aan dat dit een in de fabriek ingestelde waarde is.	

Menuoptie	Beschrijving
<b>HTTP proxy-IP-adres</b>	De instellingen voor de HTTP- en FTP-server configureren. <b>Opmerking:</b> Deze menu-items verschijnen alleen op sommige printermodellen.
<b>FTP proxy-IP-adres</b>	
<b>Standaard-IP-poort voor HTTP</b> 1-65535 (80*)	
<b>Apparaatcertificaat HTTPS</b>	
<b>Standaard-IP-poort voor FTP</b> 1-65535 (21*)	
<b>Time-out voor HTTP/FTP-verzoeken</b> 1-299 (30*)	De hoeveelheid tijd opgeven voordat de serververbinding wordt beëindigd.
<b>Nwe pog. voor HTTP/FTP-verzoeken</b> 1-299 (3*)	Het aantal nieuwe pogingen voor verbinden met de HTTP-/FTP-server instellen.
<b>Opmerking:</b> Een sterretje (*) naast een waarde geeft aan dat dit een in de fabriek ingestelde waarde is.	

## ThinPrint

Menuoptie	Beschrijving
<b>ThinPrint inschakelen</b> Uit Aan*	Afdrukken vanuit ThinPrint.
<b>Poortnummer</b> 4000-4999 (4000*)	Het poortnummer voor de ThinPrint-server instellen.
<b>Bandbreedte (bits/sec)</b> 0* 100–1000000	De snelheid opgeven waarmee gegevens worden verzonden in een ThinPrint-omgeving.
<b>Pakketformaat (kbytes)</b> 0-64000 (0*)	De pakketgrootte voor gegevensoverdracht instellen.
<b>Opmerking:</b> Een sterretje (*) naast een waarde geeft aan dat dit een in de fabriek ingestelde waarde is.	

## USB

Menuoptie	Beschrijving
<b>PCL SmartSwitch</b> Uit Aan*	De printer zodanig instellen dat deze overschakelt op PCL-emulatie als dit door een afdruktaak op de USB-poort wordt vereist, ongeacht de standaardprintertaal. <b>Opmerking:</b> Als PCL SmartSwitch is uitgeschakeld, controleert de printer de inkomende gegevens niet en gebruikt de standaardprintertaal die is opgegeven in het menu Instellingen.
<b>PS SmartSwitch</b> Uit Aan*	De printer zodanig instellen dat deze overschakelt op PS-emulatie als dit door een afdruktaak op de USB-poort wordt vereist, ongeacht de standaardprintertaal. <b>Opmerking:</b> Als PS SmartSwitch is uitgeschakeld, controleert de printer de inkomende gegevens niet en gebruikt de standaardprintertaal die is opgegeven in het menu Instellingen.
<b>Opmerking:</b> Een sterretje (*) naast een waarde geeft aan dat dit een in de fabriek ingestelde waarde is.	

Menuoptie	Beschrijving
<b>NPA-modus</b> Aan Auto* Uit	De printer zodanig instellen dat deze de speciale verwerking voor bidirectionele communicatie uitvoert, zoals gedefinieerd in de specificaties van het NPA-protocol. <b>Opmerking:</b> Na het wijzigen van de instelling wordt de printer opnieuw opgestart.
<b>Mac binair PS</b> Aan Auto* Uit	Printer instellen voor de verwerking van binaire PostScript-afdruktaken voor Macintosh. <b>Opmerkingen:</b> <ul style="list-style-type: none"> <li>Als Aan is ingesteld, worden ruwe binaire PostScript-afdruktaken verwerkt.</li> <li>Als Uit is ingesteld, filtert de printer afdruktaken die het standaardprotocol gebruiken.</li> </ul>
<b>USB-poort inschakelen</b> Uit Aan*	De standaard-USB-poort inschakelen.
<b>Opmerking:</b> Een sterretje (*) naast een waarde geeft aan dat dit een in de fabriek ingestelde waarde is.	

## Google Cloud Print

Menuoptie	Beschrijving
<b>Registratie</b> Registreren	De printer registreren bij de Google Cloud-server.
<b>Opties</b> Google Cloudprinter inschakelen Uit Aan*	Rechtstreeks afdrukken vanuit uw Google-account.
<b>Opties</b> Lokaal zoeken inschakelen Uit Aan*	Hogere bandbreedte voor gegevensoverdracht toestaan.
<b>Opties</b> SSL Peer-verificatie inschakelen Uit Aan*	De authenticiteit van het peer-certificaat controleren om verbinding te maken met uw Google-account.
<b>Opties</b> Altijd Afdrukken als afbeelding. Uit* Aan	Schakel de functie Altijd Afdrukken als afbeelding in.
<b>Opmerking:</b> Een sterretje (*) naast een waarde geeft aan dat dit een in de fabriek ingestelde waarde is.	

## Wi-Fi Direct

**Opmerking:** Dit menu wordt alleen weergegeven wanneer een Wi-Fi Direct-netwerk het actieve netwerk is.

Menuoptie	Beschrijving
<b>SSID</b>	Geef de service set identifier (SSID) van het Wi-Fi-netwerk op.
<b>Vooraf gedeelde sleutel instellen</b>	Stel de vooraf gedeelde sleutel (PSK) voor het verifiëren en valideren van gebruikers op een Wi-Fi-verbinding in.
<b>PSK tonen op instellingenpagina</b> Uit Aan*	De PSK weergeven op de pagina met netwerkinstellingen.
<b>IP-adres groepseigenaar</b>	Het IP-adres van de groepseigenaar opgeven.
<b>Drukknopverzoeken automatisch accepteren</b> Uit* Aan	Aanvragen om verbinding te maken met het netwerk automatisch accepteren. <b>Opmerking:</b> Clients automatisch accepteren is niet beveiligd.
<b>Opmerking:</b> Een sterretje (*) naast een waarde geeft aan dat dit een in de fabriek ingestelde waarde is.	

## Beveiliging

### Methoden voor aanmelden

### Machtigingen beheren

Menuoptie	Beschrijving
<b>Toegang tot functies</b> Adresboek openen in Apps Adresboek aanpassen Snelkoppelingen beheren Profielen maken Bladwijzers beheren Afdruk flash-station Scannen naar flash-station Kopieerfunctie Kleur wegfilteren E-mailfunctie Faxfunctie FTP-functie Faxen in wachtrij vrijgeven Toegang tot taken in wacht Gebruikersprofielen Taken op het apparaat annuleren Taal wijzigen Internet Printing Protocol (IPP) Scans extern starten Zwart-wit afdrucken	Toegang tot de printerfuncties beheren.

Menuoptie	Beschrijving
<b>Beheerdersmenu's</b> Menu Beveiliging Menu Netwerk/poorten Menu Papier Menu Rapporten Functieconfiguratiemenu's Accessoires, menu Menu Optiekaart SE-menu Apparaatmenu	Toegang tot de instellingen van het printermenu beheren.
<b>Apparaatbeheer</b> Beheer op afstand Firmware-updates Appconfiguratie Bedieningspaneel vergrendelen Alle instellingen im-/exporteren Oud apparaat wissen	Toegang tot de opties voor printerbeheer instellen.
<b>Apps</b> Nieuwe apps Diavoorstelling Achtergrond wijzigen Schermbeveiliging Pas kopiëren Scancentrum Scan Center aangepast 1 Scan Center aangepast 2 Scan Center aangepast 3 Scan Center aangepast 4 Scan Center aangepast 5 Scan Center aangepast 6 Scan Center aangepast 7 Scan Center aangepast 8 Scan Center aangepast 9 Scan Center aangepast 10 Formulieren en favorieten	Toegang tot de printertoepassingen beheren.

## Lokale accounts

Menuoptie	Beschrijving
<b>Groepen/machtigingen beheren</b> Groep toevoegen Toegangscontroles importeren Toegang tot functies Beheerdersmenu's Apparaatbeheer Apps Alle gebruikers Toegangscontroles importeren Toegang tot functies Beheerdersmenu's Apparaatbeheer Apps Beheer	Toegang van groepen of gebruikers tot de functies, toepassingen en beveiligingsinstellingen van de printer beheren.
<b>Gebruiker toevoegen</b> Gebruikersnaam/wachtwoord User Name (Gebruikersnaam) Wachtwoord Pincode	Lokale accounts maken voor het beheren van toegang tot de printer-functies.
<b>Accounts met gebruikersnaam/wachtwoord</b> Gebruiker toevoegen	
<b>Accounts met gebruikersnaam</b> Gebruiker toevoegen	
<b>Accounts met wachtwoord</b> Gebruiker toevoegen	
<b>Accounts met pincode</b> Gebruiker toevoegen	

## USB-apparaten plannen

Menuoptie	Beschrijving
<b>Planningen</b> Nieuwe planning toevoegen	Toegang tot de USB-poorten plannen.

## Logbestand beveiligingscontrole

Menuoptie	Beschrijving
<b>Controle inschakelen</b> Uit* Aan	Gebeurtenissen registreren in het beveiligde controlelog en het externe systeemlog.
<b>Opmerking:</b> Een sterretje (*) naast een waarde geeft aan dat dit een in de fabriek ingestelde waarde is.	



Menuoptie	Beschrijving
<b>Extern systeemlog inschakelen</b> Uit* Aan	Controlelogs verzenden naar een externe server.
<b>Externe systeemlogserver</b>	Geef de externe systeemlogserver op.
<b>Externe systeemlogpoort</b> 1-65535 (514*)	Geef de externe systeemlogpoort op.
<b>Externe systeemlogmethode</b> Normale UDP* Stunnel	Een systeemlogmethode opgeven voor het overdragen van geregistreerde gebeurtenissen naar een externe server.
<b>Externe systeemlogvoorziening</b> 0 - Kernelberichten 1 - Berichten voor gebruikersniveau 2 - Mailstelsysteem 3 - Systeemdaemons 4 - Beveiligings-/autorisatieberichten* 5 - Berichten worden intern gegenereerd door syslogs 6 - Substelsysteem voor line printer 7 - Nieuwssubstelsysteem voor netwerk 8 - Substelsysteem voor UUCP 9 - Klokdemon 10 - Beveiligings-/autorisatieberichten 11 - FTP-daemon 12 - Substelsysteem voor NTP 13 - Logcontrole 14 - Logmelding 15 - Klokdemon 16 - Lokaal gebruik 0 (local0) 17 - Lokaal gebruik 1 (local1) 18 - Lokaal gebruik 2 (local2) 19 - Lokaal gebruik 3 (local3) 20 - Lokaal gebruik 4 (local4) 21 - Lokaal gebruik 5 (local5) 22 - Lokaal gebruik 6 (local6) 23 - Lokaal gebruik 7 (local7)	Een faciliteitscode opgeven die de printer gebruikt bij het verzenden van loggebeurtenissen naar een externe server.
<b>Ernst van gebeurtenissen die worden vastgelegd</b> 0 - Noodgeval 1 - Alarm 2 - Kritiek 3 - Fout 4 - Waarschuwing* 5 - Kennisgeving 6 - Informatie 7 - Foutopsporing	Geef de grens van het prioriteitsniveau op voor het registreren van berichten en gebeurtenissen.
<b>Opmerking:</b> Een sterretje (*) naast een waarde geeft aan dat dit een in de fabriek ingestelde waarde is.	

Menuoptie	Beschrijving
<b>Extern systeemlog van niet geregistreerde gebeurtenissen</b> Uit* Aan	Alle gebeurtenissen verzenden naar de externe server, ongeacht urgentieniveau.
<b>E-mailadres van beheerder</b>	E-mailmelding over geregistreerde gebeurtenissen naar de beheerder verzenden.
<b>Waarschuwing e-maillog gewist</b> Uit* Aan	E-mailmelding naar de beheerder verzenden wanneer een logitem wordt verwijderd.
<b>Waarschuwing e-maillog overschreven</b> Uit* Aan	E-mailmelding naar de beheerder verzenden wanneer het log vol raakt en begint met het overschrijven van de oudste items.
<b>Gedrag bij log vol</b> Terugloop over oudste items* Log e-mailen en alle items verwijderen	Opslagproblemen met log oplossen wanneer het log het toegewezen geheugen heeft gebruikt.
<b>Waarschuwing e-mail % vol</b> Uit* Aan	E-mailmelding naar de beheerder verzenden wanneer een log het toegewezen geheugen gebruikt.
<b>Meldingsniveau % vol</b> 1-99 (90*)	
<b>Waarschuwing e-maillog geëxporteerd</b> Uit* Aan	E-mailmelding naar de beheerder verzenden wanneer een log wordt geëxporteerd.
<b>Waarschuwing instellingen e-maillog gewijzigd</b> Uit* Aan	E-mailmelding naar de beheerder verzenden wanneer Controle inschakelen is geactiveerd.
<b>Regeleinden log</b> LF (\n)* CR (\r) CRLF (\r\n)	Opgeven hoe elke regel in een log wordt beëindigd.
<b>Export digitaal ondertekenen</b> Uit* Aan	Een digitale handtekening toevoegen aan elk geëxporteerd log.
<b>Log wissen</b>	Alle controlelogs verwijderen.
<b>Log exporteren</b> Syslog (RFC 5424) Syslog (RFC 3164) CSV	Een beveiligingslog exporteren naar een flashstation.
<b>Opmerking:</b> Een sterretje (*) naast een waarde geeft aan dat dit een in de fabriek ingestelde waarde is.	

## Aanmeldbeperkingen

Menuoptie	Beschrijving
<b>Mislukte aanmeldingen</b> 1–10 (3*)	Het aantal mislukte aanmeldpogingen opgeven voordat een gebruiker wordt geblokkeerd.
<b>Tijdsbestek voor mislukte pogingen</b> 1–60 minuten (5*)	De tijdsperiode tussen mislukte aanmeldpogingen opgeven voordat de gebruiker wordt vergrendeld.
<b>Vergrendelingstijd</b> 1–60 minuten (5*)	De duur van de vergrendeling opgeven.
<b>Time-out webaanmelding</b> 1–120 minuten (10*)	De vertraging voor een externe aanmelding opgeven voordat de gebruiker wordt automatisch wordt afgemeld.
<b>Opmerking:</b> Een sterretje (*) naast een waarde geeft aan dat dit een in de fabriek ingestelde waarde is.	

## Instellingen beveiligd afdrucken

Menuoptie	Beschrijving
<b>Max. ongeldige PIN</b> 2–10	Instellen hoe vaak een ongeldige pincode kan worden ingevoerd. <b>Opmerkingen:</b> <ul style="list-style-type: none"> <li>• Met een waarde van nul wordt deze instelling uitgeschakeld.</li> <li>• Wanneer de limiet is bereikt, worden de afdruktaken voor de betreffende gebruikersnaam en PIN verwijderd.</li> <li>• Dit menu-item wordt alleen weergegeven als er een vaste schijf is geïnstalleerd.</li> </ul>
<b>Vervaltijd beveiligde taak</b> Uit* 1 uur 4 uur 24 Hours (24 uur) 1 week	Een vervaltijd voor vertrouwelijke afdruktaken instellen. <b>Opmerkingen:</b> <ul style="list-style-type: none"> <li>• Als dit menu-item wordt gewijzigd terwijl er beveiligde afdruktaken in het geheugen of de vaste schijf van de printer staan, wordt de vervaltijd van deze afdruktaken niet aangepast aan de nieuwe standaardwaarde.</li> <li>• Wanneer de printer wordt uitgeschakeld, worden alle beveiligde taken in het geheugen van de printer verwijderd.</li> </ul>
<b>Verlooptijd voor herhaalde taken</b> Uit* 1 uur 4 uur 24 Hours (24 uur) 1 week	De vervaltijd instellen van een afdraktaak die u wilt herhalen.
<b>Verlooptijd voor gecontroleerde taken</b> Uit* 1 uur 4 uur 24 Hours (24 uur) 1 week	De vervaltijd instellen voor het afdrucken van een exemplaar voor de gebruiker om de kwaliteit te controleren voordat de gebruiker de overige exemplaren afdrukt.
<b>Opmerking:</b> Een sterretje (*) naast een waarde geeft aan dat dit een in de fabriek ingestelde waarde is.	

Menuoptie	Beschrijving
<b>Verlooptijd voor gereserveerde taken</b> Uit* 1 uur 4 uur 24 Hours (24 uur) 1 week	Een vervaltijd instellen voor het bewaren van afdruktaken om deze op een later tijdstip af te drukken.
<b>Alle taken verplicht in wachtrij plaatsen</b> Uit* Aan	Instellen dat de printer alle afdruktaken in de wachtrij plaatst.
<b>Dubbele documenten bewaren</b> Uit* Aan	De printer instellen om andere documenten met dezelfde bestandsnaam af te drukken zonder overschrijven van bestaande afdruktaken.
<b>Opmerking:</b> Een sterretje (*) naast een waarde geeft aan dat dit een in de fabriek ingestelde waarde is.	

## Schijfcodering

**Opmerking:** Dit menu wordt alleen weergegeven als er een vaste schijf voor de printer is geïnstalleerd.

Menuoptie	Beschrijving
<b>Status</b> Ingeschakeld Uitgeschakeld	Bepalen of schijfcodering is ingeschakeld.
<b>Codering starten</b>	Het verlies van gevoelige gegevens bij diefstal van de printer of de vaste schijf voorkomen. <b>Opmerking:</b> Als u schijfcodering inschakelt, wordt de hele inhoud van de vaste schijf verwijderd. Maak zo nodig een back-up belangrijke gegevens uit de printer voordat u start met codering.

## Tijdelijke gegevensbestanden wissen

Menuoptie	Beschrijving
<b>Opgeslagen in intern geheugen</b> Uit* Aan	Alle bestanden verwijderen die zijn opgeslagen in het printergeheugen.
<b>Opgeslagen op vaste schijf</b> Wissen in één doorgang* In 3 doorgangen In 7 doorgangen	Alle bestanden verwijderen die zijn opgeslagen op de vaste schijf van de printer.
<b>Opmerking:</b> Een sterretje (*) naast een waarde geeft aan dat dit een in de fabriek ingestelde waarde is.	

## LDAP-instellingen oplossingen

Gebruik	Voor
<b>LDAP-verwijzingen volgen</b> Uit* Aan	De verschillende servers in het domein doorzoeken op het account van de aangemelde gebruiker.
<b>Verificatie LDAP-certificaat</b> Nee* Ja	Verificatie van LDAP-certificaten inschakelen.

## Beheer van Mobiele services

Gebruik	Voor
<b>AirPrint</b> Afdrukken Scannen Faxen	Functies in de AirPrint-software inschakelen.

## Diversen

Menuoptie	Beschrijving
<b>Beveiligde functies</b> Tonen* Verbergen	Toon alle functies die Functietoegangsbeheer (FAC) beschermt, ongeacht de beveiligingsmachtiging die de gebruiker heeft.  <b>Opmerking:</b> FAC beheert de toegang tot specifieke menu's en functies of schakelt deze geheel uit.
<b>Afdrukmachtiging</b> Uit* Aan	Laat de gebruiker zich aanmelden voordat hij afdrukt.
<b>Standaardaanmelding afdrukmachtiging</b>	De standaard aanmeldgegevens instellen voor Afdrukmachtiging.
<b>Jumper voor opnieuw instellen beveiliging</b> Toegang voor 'Gast' inschakelen* Geen effect	Het effect van het gebruik van de jumper voor hardwarebeveiliging opgeven.  <b>Opmerkingen:</b> <ul style="list-style-type: none"> <li>De jumper bevindt zich naast een slotpictogram op de controllerkaart.</li> <li>Het inschakelen van toegang voor 'Gast' biedt volledige toegangscontrole voor gebruikers die niet zijn aangemeld.</li> <li>Met de instelling Geen effect heeft het opnieuw instellen van de printer geen invloed op de geconfigureerde beveiliging.</li> </ul>
<b>Minimale lengte wachtwoord</b> 0-32 (0*)	Geef het minimale aantal tekens op dat vereist is voor een wachtwoord.
<b>Opmerking:</b> Een sterretje (*) naast een waarde geeft aan dat dit een in de fabriek ingestelde waarde is.	

## Rapporten

### Pagina Menu-instellingen

Menuoptie	Beschrijving
<b>Pagina Menu-instellingen</b>	Druk een rapport af met de printervoorkeuren, instellingen en configuraties.

### Apparaat

Menuoptie	Beschrijving
<b>Apparaatgegevens</b>	Een rapport afdrukken met informatie over de printer.
<b>Apparaatstatistieken</b>	Een rapport afdrukken over printergebruik en de status van supplies.
<b>Profielenlijst</b>	Een lijst afdrukken van profielen die op de printer zijn opgeslagen.

### Afdrukken

Menuoptie	Beschrijving
<b>Lettertypen afdrukken</b> PCL-lettertypen PS-lettertypen	Voorbeelden en informatie afdrukken over de lettertypen die beschikbaar zijn in elke printertaal.
<b>Directory afdrukken</b>	De bronnen afdrukken die zijn opgeslagen op het flashstation of op de vaste schijf van de printer. <b>Opmerking:</b> Dit menu-item wordt alleen weergegeven als er een flashstation of vaste schijf in de printer is geïnstalleerd.

### Snelkoppelingen

Menuoptie	Beschrijving
<b>Alle snelkoppelingen</b>	Een rapport afdrukken van de snelkoppelingen die in de printer zijn opgeslagen.
<b>Faxsnelkoppelingen</b>	
<b>Kopieersnelkoppelingen</b>	
<b>E-mailsnelkoppelingen</b>	
<b>FTP-snelkoppelingen</b>	
<b>Snelkoppelingen netwerkmap</b>	

### Faxen

Menuoptie	Beschrijving
<b>Faxtaaklog</b>	Een rapport afdrukken over de laatste 200 voltooide faxtaken. <b>Opmerking:</b> Dit menu verschijnt alleen wanneer Opdrachtlog inschakelen is ingesteld op Aan.

Menuoptie	Beschrijving
<b>Kieslog faxnummers</b>	Een rapport afdrukken over de laatste 100 pogingen om een oproep te plaatsen, de ontvangen oproepen en de geblokkeerde oproepen. <b>Opmerking:</b> Dit menu verschijnt alleen wanneer Opdrachtlog inschakelen is ingesteld op Aan.

## Netwerk

Menuoptie	Beschrijving
<b>Pag. Netwerkinstell.</b>	Een pagina afdrukken met de instellingen van het netwerk en draadloze netwerk die zijn geconfigureerd op de printer. <b>Opmerking:</b> Dit menu-item wordt alleen weergegeven op netwerkprinters of printers die zijn aangesloten op afdrukservers.

## Help

Menuoptie	Beschrijving
Alle handleidingen afdrukken	Hiermee worden alle (help)gidsen en handleidingen afgedrukt.
Help afdrukmat.	Bevat informatie over het plaatsen van papier en speciaal afdruk materiaal
Handleiding kopiëren	Bevat informatie over het maken van kopieën en het configureren van de instellingen
Handleiding voor e-mails	Bevat informatie over het verzenden van e-mails en het configureren van de instellingen
Faxhandleiding	Bevat informatie over het verzenden van faxen en het configureren van de instellingen
Scanhandleiding	Bevat informatie over het scannen van documenten en het configureren van de instellingen
Handleiding voor afdrukkwaliteit	Bevat informatie over het oplossen van problemen met de afdrukkwaliteit.
Handleiding voor monokwaliteit	Bevat informatie over instellingen voor mono-afdrukkwaliteit
Informatie	Bevat meer informatiebronnen over de printer
Aansluitingengids	Bevat informatie over het aansluiten van de printer via USB (lokaal) of op een netwerk.
Help bij transport	Bevat informatie over het verplaatsen, lokaliseren of verzenden van de printer
Help bij supplies	Biedt informatie over het bestellen van supplies

## Problemen oplossen

### Problemen oplossen

Menuoptie	Beschrijving
<b>Testpagina's</b>	Voorbeeldpagina's afdrukken om gebreken aan de afdrukkwaliteit te identificeren en te corrigeren.
<b>Scanner reinigen</b>	Instructies voor het reinigen van de scanner afdrukken.

## Pagina met menu-instellingen afdrukken

Raak in het beginscherf **Instellingen** > **Rapporten** > **Pagina met menu-instellingen** aan.



# Printer beveiligen

## De beveiligingsleuf vinden

De printer heeft een vergrendelingsfunctie. Bevestig op de aangegeven locatie een beveiligingsslot dat compatibel is met de meeste laptops om de printer op zijn plaats te vergrendelen.

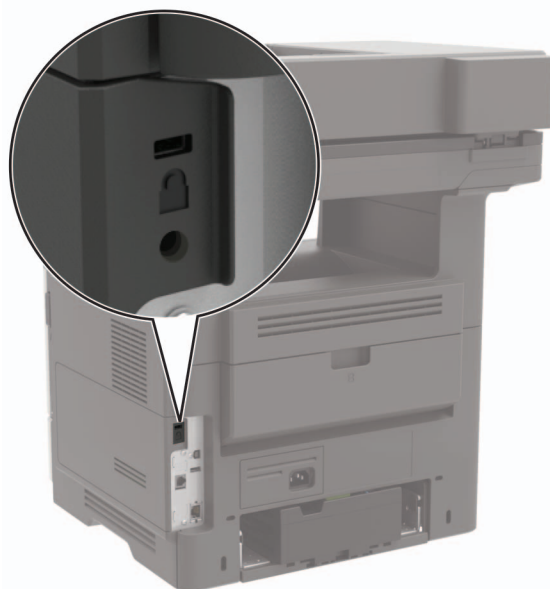

## Printergeheugen wissen

Om vluchtig geheugen of gebufferde gegevens in uw printer te wissen, moet u de printer uitschakelen.

Om niet-vluchtig geheugen of individuele instellingen, apparaat- en netwerkinstellingen, beveiligingsinstellingen en embedded solutions te wissen, doet u het volgende:

- 1 Ga vanaf het beginscherf naar **Instellingen > Apparaat > Onderhoud > Oud apparaat wissen**.
- 2 Selecteer het vak **Alle informatie over niet-vluchtig geheugen opschonen** en raak vervolgens **WISSEN** aan.
- 3 Volg de aanwijzingen op de display.

## Geheugen op de vaste schijf wissen

- 1 Ga vanaf het beginscherf naar **Instellingen > Apparaat > Onderhoud > Oud apparaat wissen**.
- 2 Selecteer het vak **Alle informatie op de vaste schijf opschonen** en raak vervolgens **WISSEN** aan.
- 3 Volg de aanwijzingen op de display.

**Opmerking:** Dit proces kan van enkele minuten tot meer dan een uur duren. De printer kan gedurende deze bewerking niet worden gebruikt voor andere taken.

## Codering vaste schijf van printer instellen

1 Ga vanaf beginscherm naar **Instellingen > Beveiliging > Schrijfcodering > Codering starten**.

**Opmerking:** Als u schijfcodering inschakelt, wordt de inhoud van de vaste schijf verwijderd. Maak zo nodig een back-up belangrijke gegevens uit de printer voordat u start met codering.

2 Volg de aanwijzingen op de display.

**Opmerkingen:**

- Zet de printer niet uit tijdens het coderingsproces. Er kunnen anders gegevens verloren gaan.
- Schijfcodering kan van enkele minuten tot meer dan een uur duren. De printer kan gedurende deze bewerking niet worden gebruikt voor andere taken.
- Het beginscherm wordt opnieuw weergegeven na codering.

## Fabrieksinstellingen herstellen

Raak in het beginscherm **Instellingen > Apparaat > Fabrieksinstellingen herstellen > Instellingen herstellen > Alle instellingen herstellen > HERSTELLEN > Start**.

Raadpleeg '[Printergeheugen wissen](#)' op pagina 137 voor meer informatie.

## Kennisgeving van vluchtigheid

Soorten geheugen	Beschrijving
Vluchtig geheugen	De printer gebruikt standaard RAM-geheugen (Random Access Memory) om gebruikersgegevens te bufferen tijdens eenvoudige afdruk- en kopieertaken.
Niet-vluchtig geheugen	De printer gebruikt mogelijk twee soorten niet-vluchtig geheugen: EEPROM en NAND (flashgeheugen). Beide soorten worden gebruikt voor de opslag van het besturingssysteem, printerinstellingen, netwerkinformatie, scanner- en bladwijzerinstellingen en embedded solutions.
Vaste schijf	In sommige printers is mogelijk een vaste schijf geïnstalleerd. De vaste schijf van de printer is ontworpen voor printerspecifieke functies. Met de vaste schijf kan de printer gebufferde gebruikersgegevens voor complexe afdruktaken en formulier- en lettertypegegevens bewaren.

In de volgende gevallen moet u de inhoud van het printergeheugen wissen:

- De printer wordt uit gebruik genomen.
- De vaste schijf van de printer wordt vervangen.
- De printer wordt verplaatst naar een andere afdeling of een ander kantoor.
- Er moet onderhoud aan de printer worden uitgevoerd door iemand buiten uw organisatie.
- De printer moet voor onderhoud worden vervoerd naar een locatie buiten uw bedrijf.
- De printer wordt verkocht aan een ander bedrijf.

### Vaste schijf van de printer weggooien

- **Demagnetiseren:** hiermee wordt de vaste schijf blootgesteld aan een magnetisch veld waardoor de opgeslagen gegevens worden gewist
- **Pletten:** de vaste schijf fysiek samenpersen waardoor de onderdelen breken en onleesbaar worden

- **Verbrijzelen:** de vaste schijf fysiek opdelen in kleine metalen stukjes

**Opmerking:** Om te garanderen dat alle gegevens volledig worden gewist, dient u elke vaste schijf met gegevens erop fysiek te vernietigen.

# Printer onderhouden

**Waarschuwing: mogelijke beschadiging:** Als de printer niet optimaal kan presteren en onderdelen en supplies niet worden vervangen, kan de printer beschadigd raken.

## Luidsprekervolume aanpassen

### Het standaardvolume van de interne luidspreker aanpassen

**Opmerking:** De luidspreker is alleen beschikbaar op sommige printermodellen.

- 1 Raak op het bedieningspaneel **Instellingen > Apparaat > Voorkeuren > Geluidsfeedback** aan.
- 2 Pas het volume aan.

**Opmerkingen:**

- Als Stille modus is ingeschakeld, zijn auditieve alarmen uitgeschakeld. Deze instelling leidt ook tot tragere printerprestaties.
- Na beëindiging van de sessie of als de printer uit de slaapstand ontwaakt, neemt het volume weer de standaardwaarde aan.

### Het standaard hoofdtelefoonvolume aanpassen

**Opmerking:** De hoofdtelefoonaansluiting is alleen beschikbaar op sommige printermodellen.

- 1 Blader op het bedieningspaneel naar:  
**Instellingen > Apparaat > Voorkeuren**
- 2 Pas het volume van de hoofdtelefoon aan.

**Opmerking:** Na beëindiging van de sessie of als de printer uit de slaapstand ontwaakt, neemt het volume weer de standaardwaarde aan.

### De faxluidsprekerinstellingen configureren

**Opmerking:** Deze functie is alleen beschikbaar op sommige printermodellen.

- 1 Blader op het bedieningspaneel naar:  
**Instellingen > Fax > Analoge faxinstellingen > Luidsprekerinstellingen**

Voor printermodellen zonder touchscreen drukt u op  om door de instellingen te navigeren.

- 2 Ga als volgt te werk:
  - Stel de luidsprekermodus in op **Altijd aan**.
  - Stel het luidsprekervolume in op **Hoog**.
  - Activeren het beltoonvolume.

# Netwerkfunctionaliteit

## Printer aansluiten op een Wi-Fi-netwerk

1 Blader op het bedieningspaneel van de printer naar:

**Instellingen > Netwerk/poorten > Draadloos**

Voor printermodellen zonder touchscreen drukt u op  om door de instellingen te navigeren.

2 Selecteer **Instellen op het bedieningspaneel van de printer** en volg de instructies op het display.

**Opmerking:** Voor Wi-Fi-netwerkklare printermodellen verschijnt tijdens de eerste installatie een vraagvenster voor het instellen van het Wi-Fi-netwerk.

## De printer verbinden met een draadloos netwerk met Wi-Fi Protected Setup (WPS)

Controleer het volgende voor u begint:

- Het toegangspunt (draadloze router) is gecertificeerd voor WPS of compatibel met WPS. Raadpleeg voor meer informatie de documentatie die bij het toegangspunt is geleverd.
- Er is een draadloze netwerkadapter in de printer geïnstalleerd. Raadpleeg de instructies bij de adapter voor meer informatie.

### De methode met drukknop gebruiken

1 Blader op het bedieningspaneel naar:

**Instellingen > Netwerk/poorten > Draadloos > Wi-Fi Protected Setup > Methode met drukknop starten**

2 Volg de aanwijzingen op de display.

### De methode met pincode gebruiken

1 Blader op het bedieningspaneel naar:

**Instellingen > Netwerk/poorten > Draadloos > Wi-Fi Protected Setup > Methode met pincode starten**

2 Kopieer de WPS-pincode van acht cijfers.

3 Open een webbrowser en typ het IP-adres van het toegangspunt in de adresbalk.

#### Opmerkingen:

- Controleer het IP-adres van de printer op het startscherm van de printer. Het IP-adres bestaat uit vier sets met cijfers gescheiden door punten, bijvoorbeeld: 123.123.123.123.
- Als u een proxyserver gebruikt, moet u deze tijdelijk uitschakelen zodat de webpagina correct kan worden geladen.

4 Open de WPS-instellingen. Raadpleeg voor meer informatie de documentatie die bij het toegangspunt is geleverd.

5 Voer de pincode van acht cijfers in en sla de wijzigingen op.

## Het Wi-Fi-netwerk uitschakelen

1 Blader op het bedieningspaneel van de printer naar:

**Instellingen > Netwerk/poorten > Netwerkoverzicht > Actieve adapter > Standaardnetwerken**

Voor printermodellen zonder touchscreen drukt u op  om door de instellingen te navigeren.

2 Volg de aanwijzingen op de display.

## Printerpoortinstellingen wijzigen na het installeren van een Internal Solutions Port

### Opmerkingen:

- Als de printer een statisch IP-adres heeft, voert u geen wijzigingen door.
- Als de computers zijn geconfigureerd om de netwerknaam te gebruiken (en dus niet een IP-adres), wijzigt u de configuratie niet.
- Als u een draadloze Internal Solutions Port (ISP) toevoegt aan een printer die daarvoor was geconfigureerd voor een ethernetverbinding, koppelt u de printer los van het ethernetnetwerk.

### Voor Windows-gebruikers

- 1 Open de printermap.
- 2 In het snelmenu van de printer met de nieuwe ISP, opent u Printereigenschappen.
- 3 Configureer de poort in de lijst.
- 4 Werk het IP-adres bij.
- 5 Pas de wijzigingen toe.

### Voor Macintosh-gebruikers

- 1 Via Systeemvoorkeuren in het Apple -menu, navigeert u naar de lijst met printers en selecteert u vervolgens **+ > IP**.
- 2 Typ het IP-adres van de printer in de adresbalk.
- 3 Pas de wijzigingen toe.

## Serieel afdrukken instellen (alleen Windows)

- 1 Stel de parameters op de printer in.
  - a Via het bedieningspaneel navigeert u naar het menu voor de poortinstellingen.
  - b Zoek het menu voor de seriële poortinstellingen en pas de instellingen aan, indien nodig.
  - c Pas de wijzigingen toe.
- 2 Open op uw computer de map Printers en selecteer vervolgens uw printer.
- 3 Open de printereigenschappen en selecteer de COM-poort in de lijst.
- 4 Stel de COM-poortparameters in Apparaatbeheer.

**Opmerkingen:**

- Serieel afdrukken verlaagt de afdruksnelheid.
- Controleer of de seriële kabel is aangesloten op de seriële poort van uw printer.

## Printeronderdelen reinigen

### De printer reinigen



**LET OP: GEVAAR VOOR ELEKTRISCHE SCHOKKEN:** Om het risico op elektrische schokken te vermijden, trekt u de stekker van het netsnoer uit het stopcontact en koppelt u alle kabels los die op de printer zijn aangesloten voor u de buitenkant van de printer reinigt.

**Opmerkingen:**

- Voer deze taak om de paar maanden uit.
- schade aan de printer door onjuiste behandeling valt niet onder de garantie.

- 1 Schakel de printer uit en trek de stekker van het netsnoer van de printer uit het stopcontact.
- 2 Verwijder al het papier uit de standaardlade en multifunctionele invoer.
- 3 Reinig de printer met een zachte borstel of een stofzuiger om stof, inktlint en stukjes papier in en rondom de printer te verwijderen.
- 4 Veeg de buitenkant van de printer schoon met een vochtige, zachte, pluisvrije doek.

**Opmerkingen:**

- Gebruik geen schoonmaak- of wasmiddelen. Hiermee kunt u de afwerking van de printer beschadigen.
- Zorg ervoor dat alle gedeeltes van de printer droog zijn na het reinigen.

- 5 Sluit de stekker van het netsnoer aan op het stopcontact en zet de printer aan.



**LET OP: RISICO OP LETSEL:** Om het risico op elektrische schokken of brand te voorkomen, moet u het netsnoer rechtstreeks aansluiten op een geaard stopcontact dat zich dicht in de buurt van het product bevindt en dat gemakkelijk toegankelijk is.

## De scanner reinigen

- 1 Open de klep van de scanner.



- 2 Veeg met een vochtige, zachte, pluisvrije doek de volgende gebieden schoon:

- ADI-glasplaat





- ADI-glasplaatafdekking



- Glasplaat



- Glasplaatafdekking

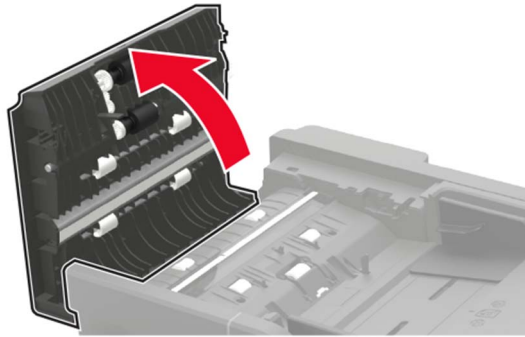

**3** Sluit de klep van de scanner.

**4** Open de klep van de ADF.**5** Veeg met een vochtige, zachte, pluisvrije doek de volgende gebieden schoon:

- ADI-glasplaatafdekking in de ADI-klep

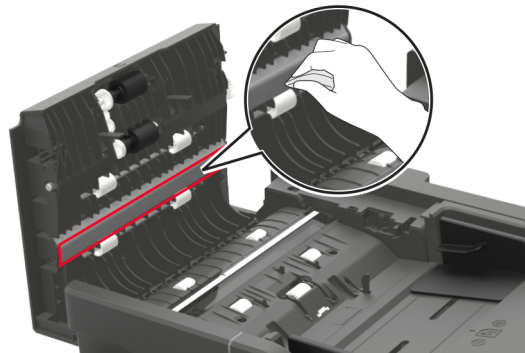

- ADI-glasplaat in de ADI-klep

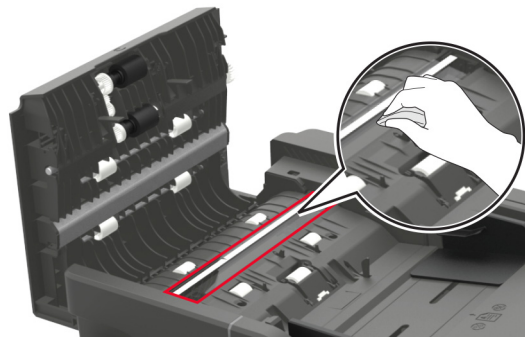
**6** Sluit de ADF-klep.

## Onderdelen en supplies bestellen

Als u in de VS onderdelen en supplies wilt bestellen, belt u 1-800-539-6275 voor informatie over erkende dealers van Lexmark in uw omgeving. In andere landen of regio's gaat u naar [www.lexmark.com](http://www.lexmark.com), of neemt u contact op met de winkel waar u de printer hebt gekocht.

**Opmerking:** de geschatte resterende levensduur van de printersupplies is gebaseerd op normaal papier van Letter- of A4-formaat.

## Officiële Lexmark onderdelen en supplies gebruiken

Uw Lexmark-printer werkt het beste met originele Lexmark-onderdelen en -supplies. Wanneer u supplies of onderdelen van andere fabrikanten gebruikt, kan dit negatieve gevolgen hebben voor de prestaties, betrouwbaarheid of levensduur van de printer en de beeldverwerkingsonderdelen van het apparaat. Het kan ook gevolgen hebben voor uw garantie. Schade die is veroorzaakt door het gebruik van onderdelen of supplies van andere fabrikanten valt niet onder de garantie. Alle levensduurindicatoren zijn ontworpen om te functioneren met de onderdelen en supplies van Lexmark. Als u onderdelen of supplies van andere fabrikanten gebruikt, kan dat tot onvoorspelbare resultaten leiden. Het gebruik van beeldverwerkingsonderdelen langer dan de beoogde levensduur kan uw Lexmark printer of de bijbehorende onderdelen beschadigen.

## De status van de onderdelen en supplies controleren

1 Blader op het bedieningspaneel naar:

**Instellingen > Rapporten > Apparaat > Apparaatstatistieken**

Voor printermodellen zonder touchscreen drukt u op  om door de instellingen te navigeren.

2 Controleer de status van onderdelen en supplies in het gedeelte Gegevens over supplies op de afgedrukte pagina's.

## Een tonercartridge bestellen

**Opmerkingen:**

- Het geschatte cartridgerendement is gebaseerd op de ISO/IEC 19752-norm.
- Extreem lage afdrukdekking gedurende langere periode kan het daadwerkelijke rendement verlagen.

**MX622-tonercartridges in retourneerprogramma**

Item	Verenigde Staten en Canada	Europese Economische Ruimte	Rest van Azië Pacific	Latijns-Amerika	Rest van Europa, het Midden-Oosten en Afrika	Australië en Nieuw-Zeeland
Retourneerprogramma tonercartridge	56F1000	56F2000	56F3000	56F4000	56F5000	56F6000
Retourneerprogramma tonercartridge met hoog rendement	56F1H00	56F2H00	56F3H00	56F4H00	56F5H00	56F6H00
Retourneerprogramma tonercartridge met extra hoog rendement	56F1X00	56F2X00	56F3X00	56F4X00	56F5X00	56F6X00
Retourneerprogramma tonercartridge met ultra hoog rendement	56F1U00	56F2U00	56F3U00	56F4U00	56F5U00	56F6U00
Zakelijk retourneerprogramma tonercartridge met hoog rendement*	56F1H0E	56F2H0E	56F3H0E	56F4H0E	56F5H0E	56F6H0E
Zakelijk retourneerprogramma tonercartridge met extra hoog rendement*	56F1X0E	56F2X0E	56F3X0E	56F4X0E	56F5X0E	56F6X0E
Zakelijk retourneerprogramma tonercartridge met ultra hoog rendement*	56F1U0E	56F2U0E	56F3U0E	56F4U0E	56F5U0E	56F6U0E

\* Deze cartridge is alleen beschikbaar voor contract-beheerde printers. Neem contact op met uw Lexmark-vertegenwoordiger of uw systeembeheerder voor meer informatie.

**Normale MX622-tonercartridges**

Item	Gehele wereld
Normale tonercartridge	56F0UA0

**XM3250-tonercartridge in retourneerprogramma**

Item	Verenigde Staten, Canada, Australië en Nieuw-Zeeland	Europese Economische Ruimte	Rest van Azië Pacific	Latijns-Amerika
Retourneerprogramma tonercartridge	24B6887	24B6890	24B6893	24B6896

**MB2650-tonercartridges in retourneerprogramma**

Item	Verenigde Staten en Canada	Europese Economische Ruimte	Rest van Azië Pacific	Latijns-Amerika	Rest van Europa, het Midden-Oosten en Afrika	Australië en Nieuw-Zeeland
Retourneerprogramma tonercartridge	SB231000	SB232000	SB233000	SB234000	SB235000	SB236000
Retourneerprogramma tonercartridge met hoog rendement	SB241H00	SB242H00	SB243H00	SB244H00	SB245H00	SB246H00
Retourneerprogramma tonercartridge met extra hoog rendement	SB251X00	SB252X00	SB253X00	SB254X00	SB255X00	SB256X00
Retourneerprogramma tonercartridge met ultra hoog rendement	SB261U00	SB262U00	SB263U00	SB264U00	SB265U00	SB266U00

**Normale MB2650-tonercartridges**

Item	Gehele wereld
Normale tonercartridge	SB260UA0

**Beeldverwerkingseenheid bestellen**

Extreem lage afdrukdekking gedurende langere perioden kan ervoor zorgen dat onderdelen van de beeldverwerkingseenheid kapot gaan voordat de toner op is.

Item	Artikelnummer
Beeldverwerkingseenheid uit retourneerprogramma	56F0Z00
Normale beeldverwerkingseenheid	56F0ZA0
Beeldverwerkingseenheid uit zakelijk retourneerprogramma*	56F0Z0E

\* Deze beeldverwerkingseenheid is alleen beschikbaar voor contract-beheerde printers. Neem contact op met uw Lexmark-vertegenwoordiger of uw systeembeheerder voor meer informatie.

**Een onderhoudskit bestellen**

Kies de onderhoudskit die overeenkomt met het printervoltage.

**Opmerkingen:**

- Bij gebruik van bepaalde soorten papier moet de onderhoudskit wellicht vaker worden vervangen.
- De onderhoudskit bestaat uit een fuser, MPF-oppakrol en papierscheiding, oppakbanden, scheidingsrol en overdrachtrol. Deze onderdelen kunnen zo nodig afzonderlijk worden besteld en vervangen.

Item	Artikelnummer
200K onderhoudskit, 100 V	41X1227
200K onderhoudskit, 110 V	41X1225
200K onderhoudskit, 220 V	41X1226

**Opmerking:** Alleen een onderhoudsmonteur kan de onderhoudskit installeren. Neem contact op met uw leverancier.

## Nietcassettes bestellen

Artikelnaam	Artikelnummer
Nietcassettes	35S8500

## Meldingen over supplies configureren

**1** Open een webbrowser en typ het IP-adres van de printer in de adresbalk.

**Opmerkingen:**

- Controleer het IP-adres van de printer op het startscherm van de printer. Het IP-adres bestaat uit vier sets met cijfers gescheiden door punten: 123.123.123.123.
- Als u een proxyserver gebruikt, moet u deze tijdelijk uitschakelen zodat de webpagina correct kan worden geladen.

**2** Klik op **Instellingen > Apparaat > Meldingen**.

**3** Klik in het menu Supplies op **Aangepaste meldingen over supplies**.

**4** Selecteer een melding voor elk onderdeel.

**5** Pas de wijzigingen toe.

# Supplies vervangen

## Toner cartridge vervangen

1 Open klep A.

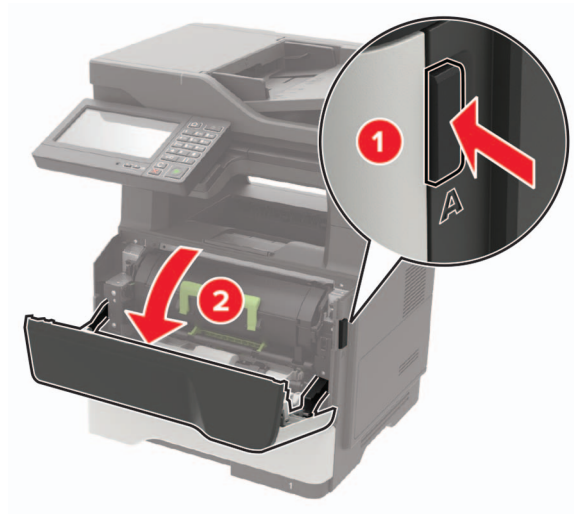

2 Verwijder de gebruikte tonercartridge.



- 3** Haal de nieuwe tonercartridge uit de verpakking en schud deze drie keer om de toner te verdelen.

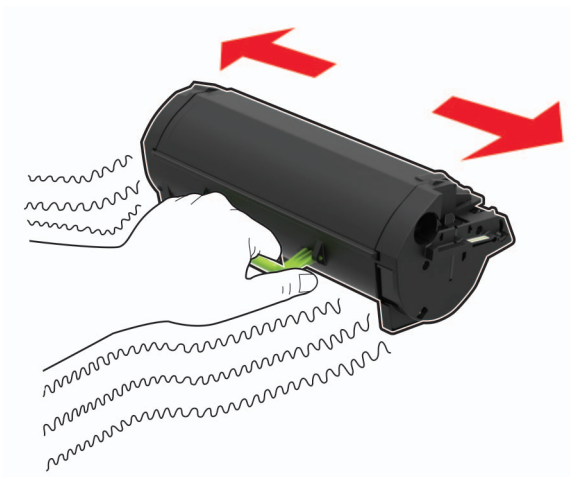

- 4** Plaats nieuwe tonercartridge

**Opmerking:** Gebruik de pijlen in de printer als richtlijn.



- 5** Sluit klep A.



## De beeldverwerkingseenheid vervangen

1 Open klep A.

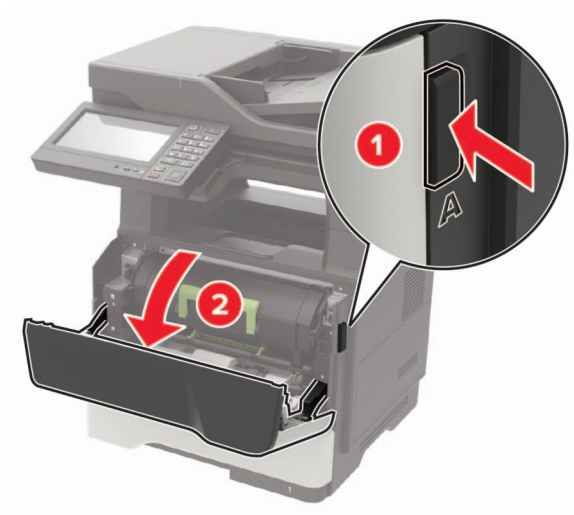

2 Verwijder de tonercartridge.



3 Verwijder de gebruikte beeldverwerkingseenheid.

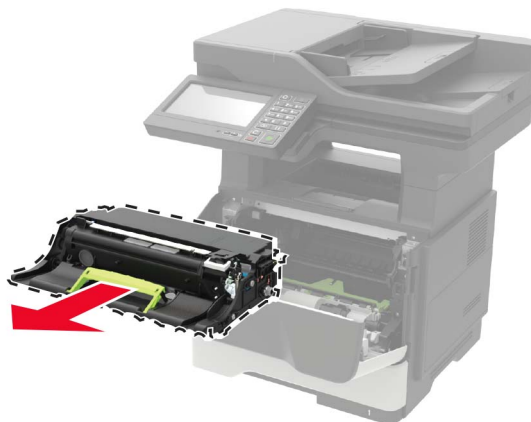

- 4 Haal de nieuwe beeldverwerkingseenheid uit de verpakking en schud deze drie keer om de toner te verdelen.

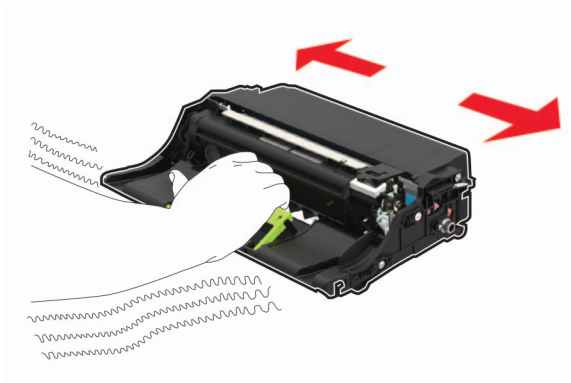

**Waarschuwing: mogelijke beschadiging:** De beeldverwerkingseenheid mag niet langer dan tien minuten worden blootgesteld aan licht. Langdurige blootstelling aan licht kan tot problemen met de afdrukkwaliteit leiden.

**Waarschuwing: mogelijke beschadiging:** Raak de trommel van de fotoconductor niet aan. Dit kan de afdrukkwaliteit van toekomstige afdruktaken verminderen.



- 5 Plaats de nieuwe beeldverwerkingseenheid.

**Opmerking:** Gebruik de pijlen in de printer als richtlijn.



- 6 Plaats de tonercartridge.

**Opmerking:** Gebruik de pijlen in de printer als richtlijn.



**7** Sluit klep A.

## Nietcassette vervangen

**1** Open de toegangsklep van het nietapparaat.

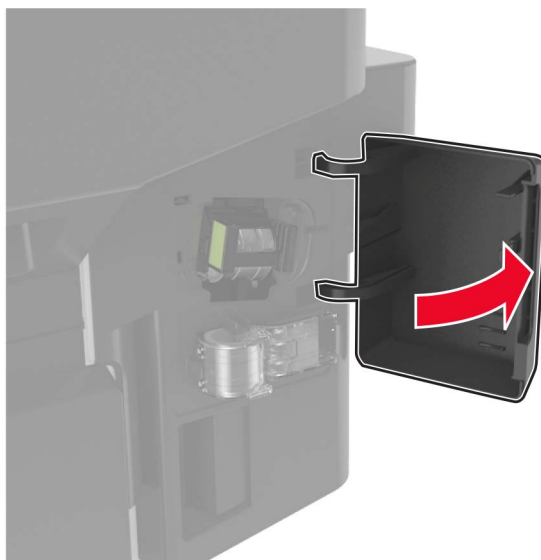

**2** Verwijder de nietcassette.

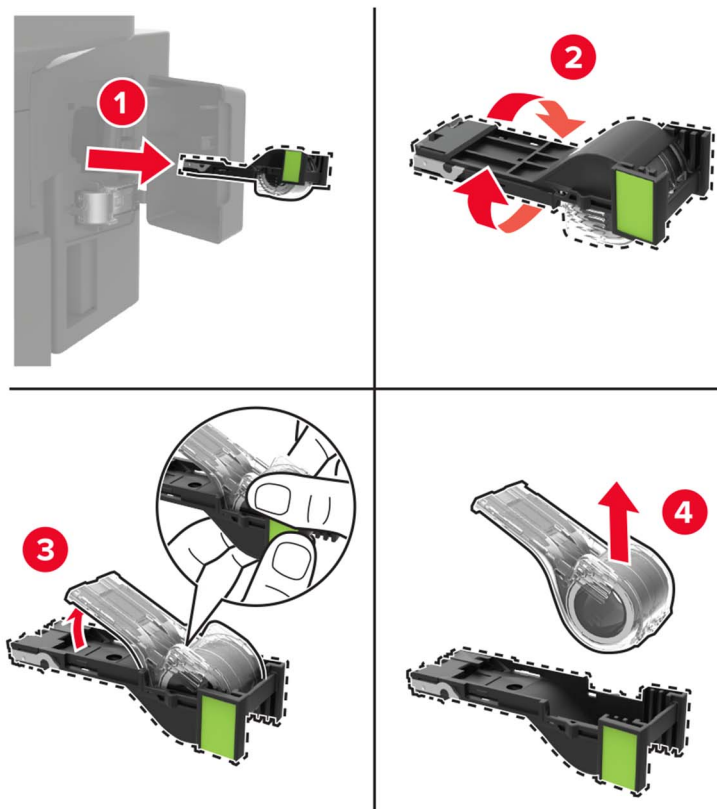

**3** Verwijder de reserve nietcassette.

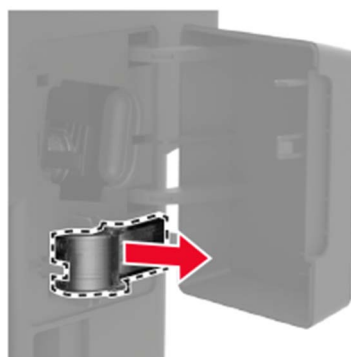

4 Plaats de reserve nietcassette.

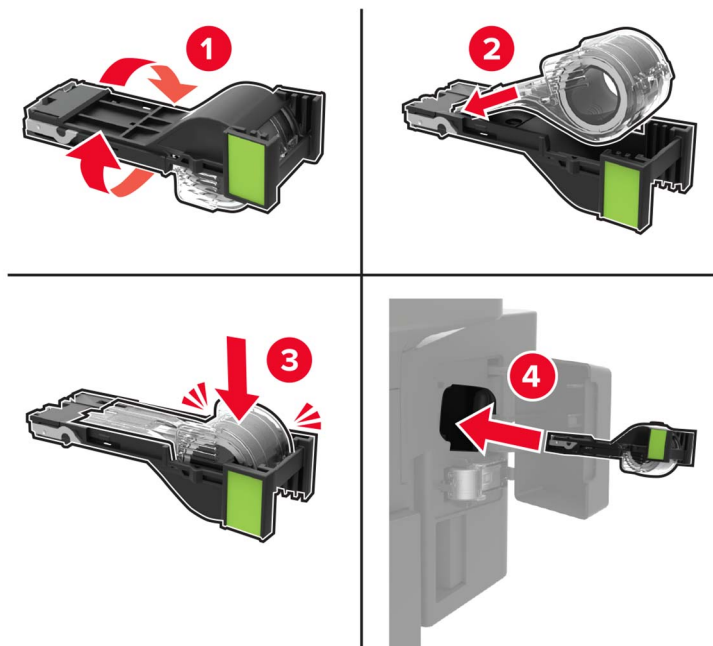

**Opmerking:** Schaf een nieuwe reservecartridge aan voor toekomstig gebruik.

5 Sluit de klep van het nietapparaat.

## De oppakband vervangen

- 1 Zet de printer uit.
- 2 Trek de stekker van het netsnoer uit het stopcontact en haal het netsnoer uit de printer.
- 3 Verwijder de lade.

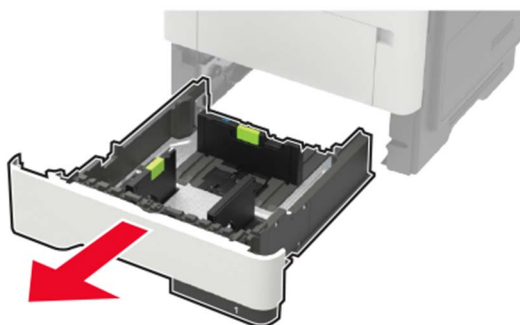

4 Verwijder de gebruikte oppakbanden stuk voor stuk.

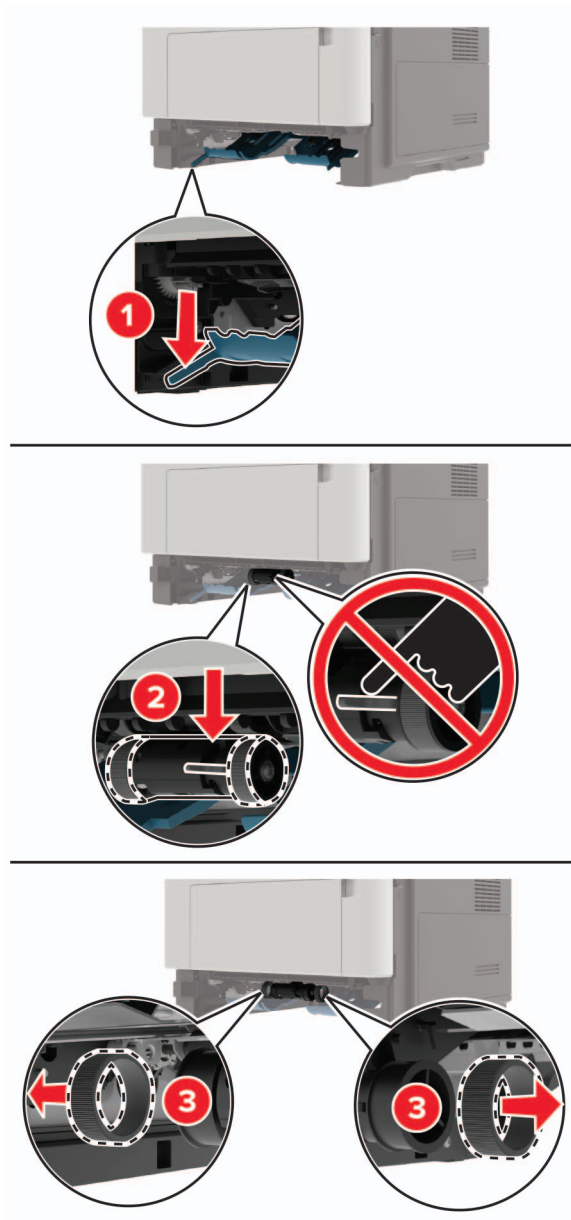

5 Haal de nieuwe oppakbanden uit de verpakking.

- 6 Plaats de nieuwe oppakbanden.

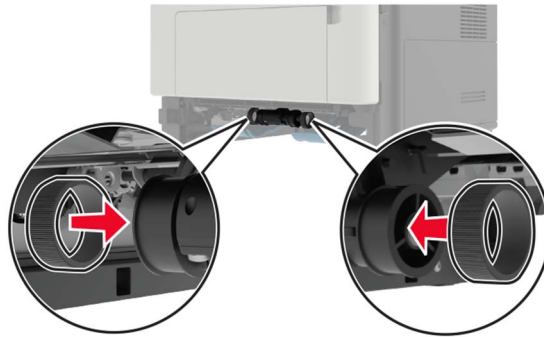

- 7 Plaats de lade terug.
- 8 Sluit het netsnoer aan op de printer en vervolgens op een stopcontact.

**⚠ LET OP: RISICO OP LETSEL:** Sluit het netsnoer aan op een geaard stopcontact dat zich dicht in de buurt van het product bevindt en gemakkelijk bereikbaar is om brand of elektrische schokken te voorkomen.

- 9 Zet de printer aan.

## Het grijprolmechanisme vervangen

- 1 Zet de printer uit.
- 2 Trek de stekker van het netsnoer uit het stopcontact en haal het netsnoer uit de printer.
- 3 Verwijder de optionele lade.

**⚠ LET OP: RISICO OP LETSEL:** Als de printer meer weegt dan 18 kg (40 lb), moet deze door twee of meer getrainde personeelsleden worden verplaatst.

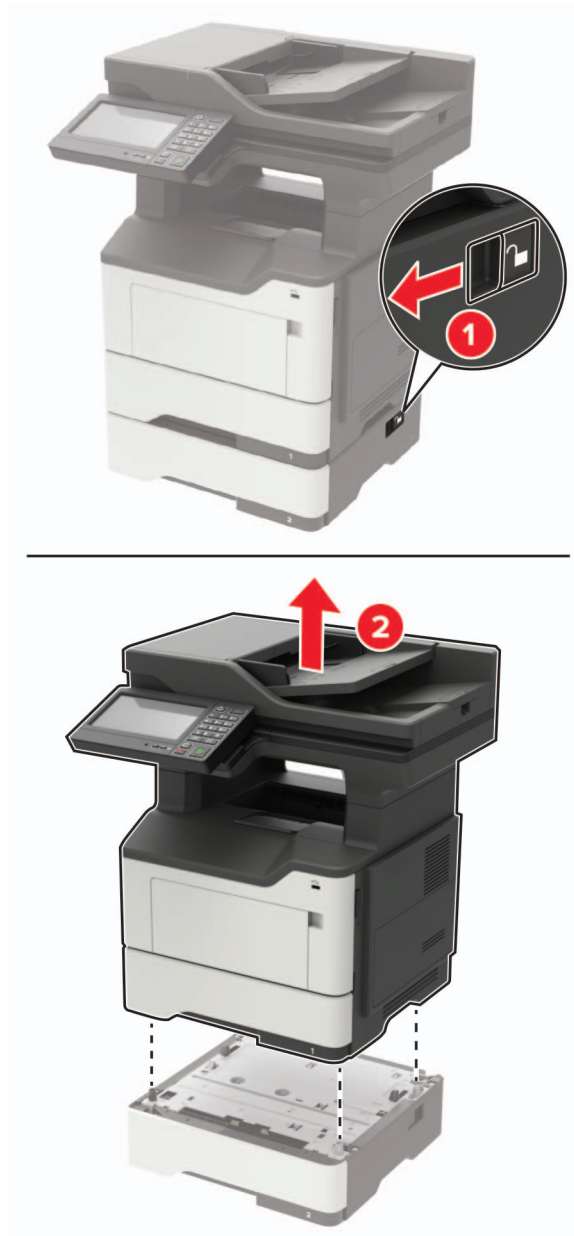



**4** Verwijder de behuizing en keer vervolgens de papierhouder om.

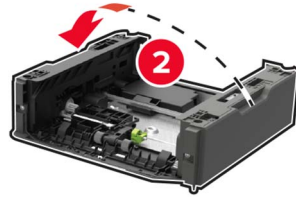
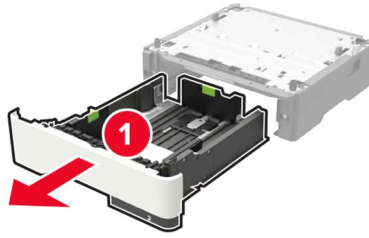

**5** Verwijder het gebruikte grijprolmechanisme.

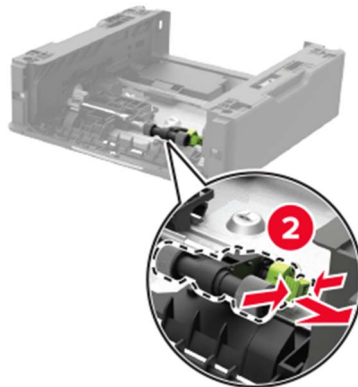
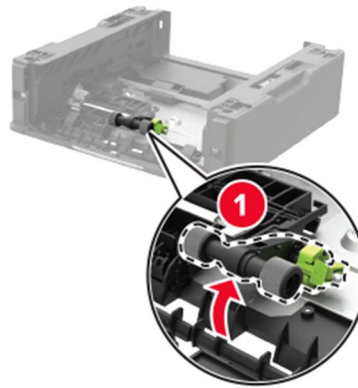

**6** Haal het nieuwe grijprolmechanisme uit de verpakking.

**7** Plaats het nieuwe grijprollermechanisme.

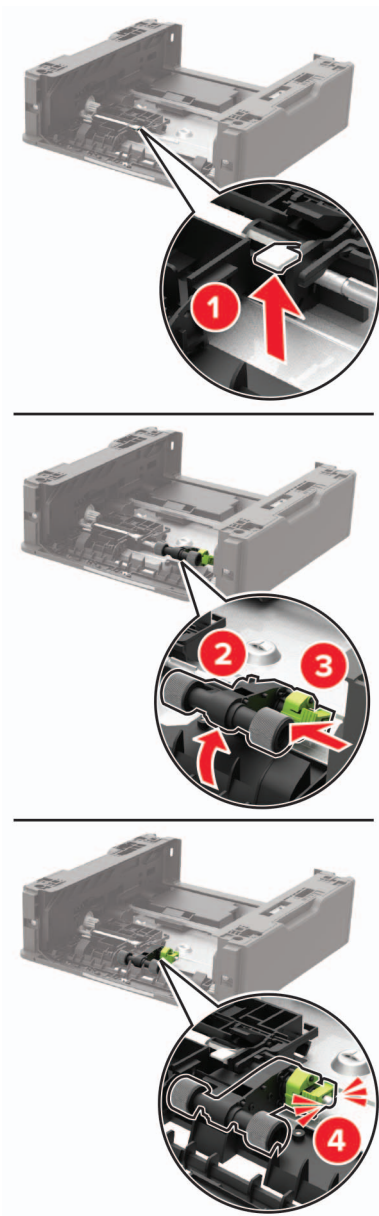

**8** Keer de papierhouder om en plaats vervolgens de behuizing.

- 9 Lijn de printer uit met de optionele lade en laat de printer zakken totdat deze *vastklikt*.



- 10 Sluit het netsnoer aan op de printer en vervolgens op een stopcontact.



**LET OP: RISICO OP LETSEL:** Sluit het netsnoer aan op een geaard stopcontact dat zich dicht in de buurt van het product bevindt en gemakkelijk bereikbaar is om brand of elektrische schokken te voorkomen.

- 11 Zet de printer aan.

## Help bij transport

### De printer verplaatsen naar een andere locatie



**LET OP: RISICO OP LETSEL:** Als de printer meer weegt dan 18 kg (40 lb), moet deze door twee of meer getrainde personeelsleden worden verplaatst.



**LET OP: RISICO OP LETSEL:** Gebruik alleen het netsnoer dat bij dit product is geleverd of een door de fabrikant goedgekeurd vervangend onderdeel om brand of elektrische schokken te voorkomen.



**LET OP: RISICO OP LETSEL:** Volg deze richtlijnen wanneer u de printer verplaatst om te voorkomen dat u zich bezeert of dat de printer beschadigd raakt:

- Zorg ervoor dat alle kleppen en laden zijn gesloten.
- Schakel de printer uit en trek de stekker van het netsnoer van de printer uit het stopcontact.
- Koppel alle snoeren en kabels los van de printer.
- Als de printer losse, optionele laden op de vloer of uitvoerladen bevestigd heeft, dient u deze te ontkoppelen voordat u de printer verplaatst.
- Als de printer een onderstel met zwenkwielen heeft, rolt u de printer voorzichtig naar de nieuwe locatie. Wees voorzichtig bij drempels en scheuren in de vloer.
- Als de printer geen onderstel met zwenkwielen heeft, maar wel is uitgerust met optionele laden of uitvoerladen, verwijdert u de uitvoerladen en tilt u de printer van de laden. Probeer de printer niet samen met een van de opties op te tillen.
- Gebruik bij het optillen altijd de handgrepen aan de printer.

- Als de printer wordt verplaatst op een transportwagentje, moet de gehele onderzijde van de printer worden ondersteund.
- Als de optionele onderdelen worden verplaatst op een transportwagentje, moet het oppervlak van het wagentje groot genoeg zijn voor alle onderdelen.
- Houd de printer rechtop.
- Vermijd schokken.
- Zorg dat uw vingers zich niet onder de printer bevinden wanneer u het apparaat neerzet.
- Zorg dat er voldoende ruimte vrij is rondom de printer.

**Opmerking:** schade aan de printer die door onjuist transport is veroorzaakt, valt niet onder de garantie.

## De printer vervoeren.

Ga voor verzendinstructies naar <http://support.lexmark.com> of neem contact op met de klantenondersteuning.

# Energie en papier besparen

## Spaarstanden instellen

### Ecomodus

- 1 Tik in het beginscherm op **Instellingen > Apparaat > Energiebeheer > Ecomodus**.
- 2 Kies een instelling.

### Slaapstand

- 1 Tik in het beginscherm op **Instellingen > Apparaat > Energiebeheer > Time-outs > Slaapstand**.
- 2 Voer het aantal minuten in dat de printer moet wachten voordat deze overschakelt naar de slaapstand.

### Sluimerstand

- 1 Tik in het beginscherm op **Instellingen > Apparaat > Energiebeheer > Time-outs > Sluimerstand time-out**.
- 2 Selecteer na hoeveel tijd de printer overschakelt naar de sluimerstand

### Opmerkingen:

- Schakel de sluimerstand uit voordat u een afdruktaak verzendt.
- De Embedded Web Server is uitgeschakeld wanneer de printer zich in de sluimerstand bevindt.

## De helderheid van het printerdisplay aanpassen

- 1 Ga vanuit het startscherm naar **Instellingen > Apparaat > Voorkeuren > Helderheid van het scherm**.
- 2 Pas de instelling aan.

## Zuinig omgaan met accessoires

- Druk op beide zijden van het papier af.
  - Opmerking:** Dubbelzijdig afdrukken is de standaardinstelling van het printerstuurprogramma.
- Druk meerdere pagina's af op één vel papier.
- Gebruik de functie voor afdrukvoorbeelden om te bekijken hoe het document eruitziet voordat u het afdrukt.
- Druk één exemplaar van het document af om de inhoud en indeling op fouten te controleren.

## Recycling

### Lexmark-producten recyclen

U retourneert als volgt Lexmark-producten voor hergebruik:

- 1 Ga naar [www.lexmark.com/recycle](http://www.lexmark.com/recycle).
- 2 Selecteer het product dat u wilt recyclen.

**Opmerking:** Printersupplies en -hardware die niet zijn opgenomen in het inzamelings- en recycleprogramma van Lexmark kunt u recyclen via uw plaatselijke recyclingcentrum.

### Lexmark-verpakkingsmateriaal recyclen

Lexmark streeft er voortdurend naar verpakkingsmateriaal te minimaliseren. Minder verpakking draagt ertoe bij dat Lexmark printers op de meest efficiënte en milieuvriendelijke wijze worden vervoerd en dat er minder verpakkingsmateriaal hoeft te worden weggegooid. Dit resulteert in minder uitstoot van broeikasgassen en besparing van energie en natuurlijke bronnen. Lexmark biedt in sommige landen en regio's recycling van verpakkingsmateriaal aan. Ga voor meer informatie naar [www.lexmark.com/recycle](http://www.lexmark.com/recycle) en kies vervolgens uw land of regio. Informatie over beschikbare recyclingprogramma's van verpakkingsmateriaal is opgenomen in de informatie over productrecycling.

Lexmark-dozen zijn 100% recyclebaar wanneer faciliteiten voor het recyclen van karton aanwezig zijn. Zulke faciliteiten bestaan mogelijk niet in uw omgeving.

Het piepschuim dat in verpakkingsmateriaal van Lexmark wordt gebruikt, is recyclebaar wanneer faciliteiten daarvoor aanwezig zijn. Zulke faciliteiten bestaan mogelijk niet in uw omgeving.

Wanneer u een cartridge naar Lexmark terugstuurt, kunt u daarvoor de doos gebruiken waarin de cartridge oorspronkelijk is geleverd. Deze doos wordt door Lexmark gerecycled.

### Lexmark cartridges terugsturen voor hergebruik of recycling

Met het Lexmark Cartridge Inzamelprogramma kunt u gebruikte cartridges gratis terugsturen naar Lexmark voor hergebruik of recycling. Honderd procent van de lege cartridges die naar Lexmark worden teruggestuurd wordt hergebruikt of verwerkt voor recycling. De dozen die zijn gebruikt voor het terugsturen van de cartridges worden ook gerecycled.

Lexmark-cartridges kunnen als volgt worden geretourneerd voor hergebruik of recycling:

- 1 Ga naar [www.lexmark.com/recycle](http://www.lexmark.com/recycle).
- 2 Selecteer het product dat u wilt recyclen.

# Papierstoringen verhelpen

## Voorkomen van papierstoringen

### Papier correct plaatsen

- Zorg ervoor dat het papier vlak in de lade is geplaatst.

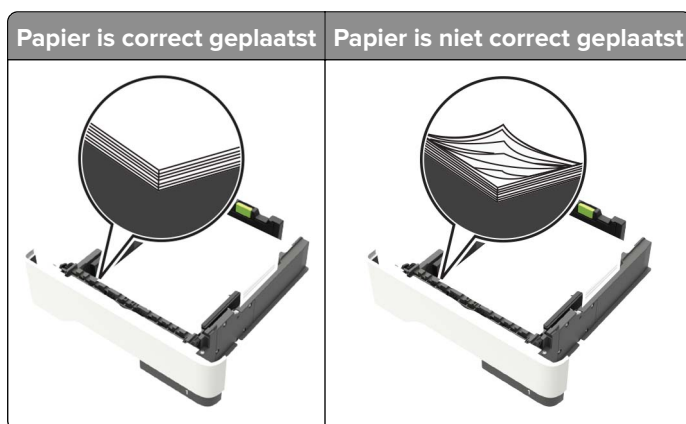

- Plaats of verwijder geen laden terwijl de printer bezig is met afdrucken.
- Plaats niet te veel papier in de printer. Zorg ervoor dat de stapel niet boven de aanduiding voor de maximale hoeveelheid uitkomt.
- Schuif geen papier in de lade. Plaats het papier zoals in de afbeelding is aangegeven.

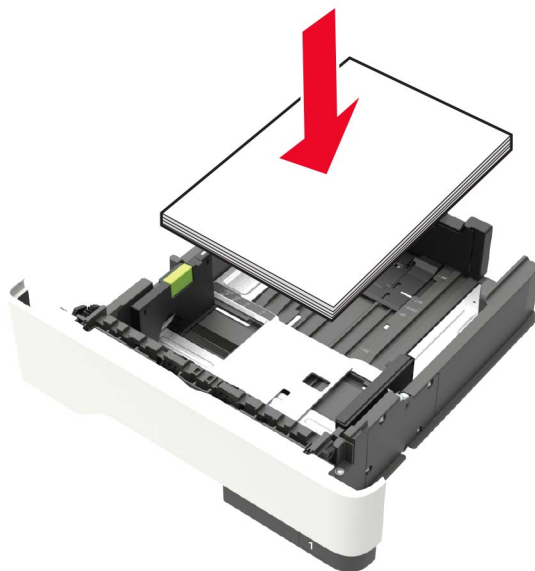

- Zorg ervoor dat de positie van de papiergeleiders juist is ingesteld en dat ze niet strak tegen het papier of de enveloppen zijn geplaatst.
- Duw de lade stevig in de printer nadat u het papier hebt geplaatst.

### Gebruik aanbevolen papier

- Gebruik uitsluitend aanbevolen papier of speciaal afdruk materiaal.
- Plaats nooit papier dat gekreukt, gevouwen, vochtig, gebogen of kromgetrokken is.
- Buig het papier, waaier het uit en lijn de randen uit voordat u het in de printer plaatst.

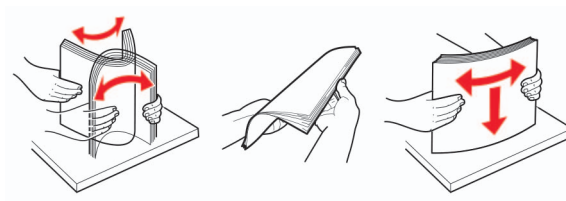

- Gebruik geen papier dat u zelf op maat hebt gesneden of geknipt.
- Gebruik nooit verschillende papierformaten, -gewichten of -soorten in één lade.
- Zorg ervoor dat de instellingen voor papierformaat en papiersoort correct zijn ingesteld op de computer of het bedieningspaneel van de printer.
- Bewaar het papier volgens de aanbevelingen van de fabrikant.

### Locaties van storingen bepalen

#### Opmerkingen:

- Als Storingsassistentie is ingesteld op Aan, voert de printer automatisch lege of gedeeltelijk afgedrukte pagina's automatisch uit nadat een vastgelopen pagina is verwijderd. Kijk of er onbedrukte pagina's uit de printer komen.
- Als Herstel na storing op Aan of Automatisch staat, drukt de printer de vastgelopen pagina's opnieuw af.

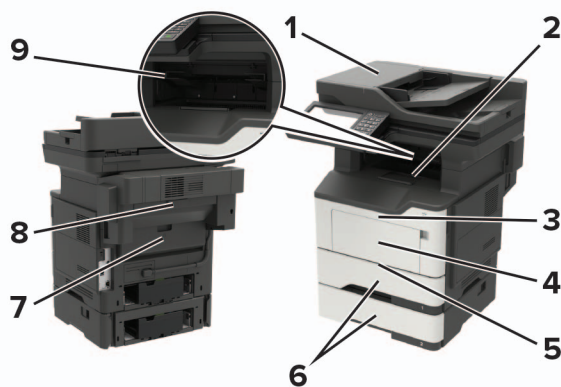

	Storingslocatie
1	Automatische documentinvoer
2	Standaarduitvoerlade
3	Klep A
4	Multifunctionele invoer
5	duplexeenheid
6	Laden

	Storingslocatie
<b>7</b>	Klep B
<b>8</b>	Optionele nietfinisher
<b>9</b>	Finisherlade

## Papier vast in klep A

1 Verwijder de lade.

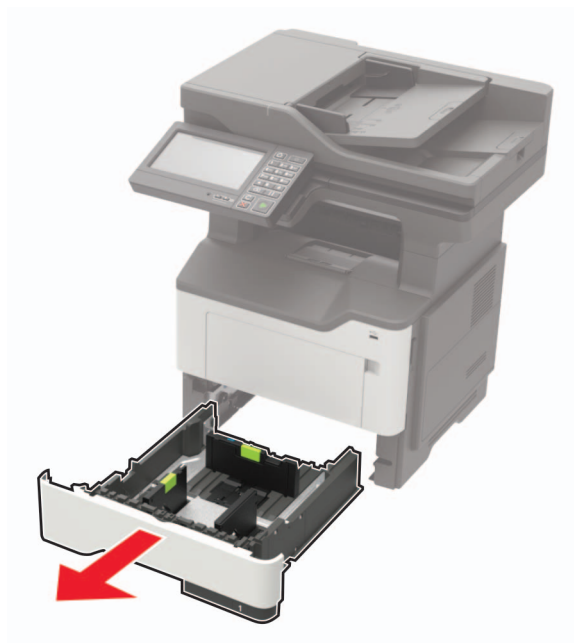

2 Open klep A.

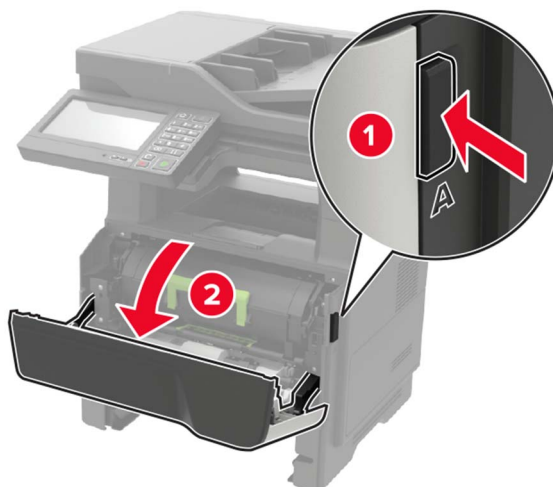



**3** Verwijder de tonercartridge.**4** Verwijder de beeldverwerkingseenheid.

**Waarschuwing: mogelijke beschadiging:** De beeldverwerkingseenheid mag niet langer dan tien minuten worden blootgesteld aan licht. Langdurige blootstelling aan licht kan tot problemen met de afdrukkwaliteit leiden.

**Waarschuwing: mogelijke beschadiging:** Raak de trommel van de fotoconductor niet aan. Dit kan de afdrukkwaliteit van toekomstige afdruktaken verminderen.



5 Verwijder het vastgelopen papier.

 **LET OP: HEET OPPERVLAK:** De binnenkant van de printer kan heet zijn. Om letsel te voorkomen, moet u een heet oppervlak eerst laten afkoelen voordat u het aanraakt.

**Opmerking:** Zorg dat alle papierstukjes zijn verwijderd.

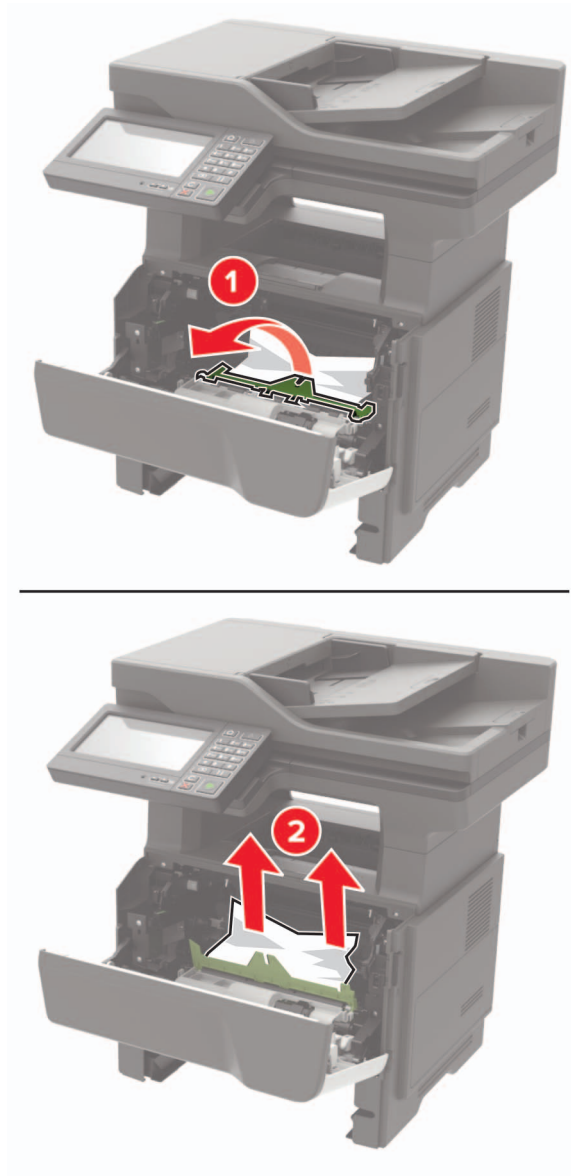

**6** Plaats de beeldverwerkingseenheid.

**Opmerking:** Gebruik de pijlen in de printer als richtlijn.



7 Plaats de tonercartridge.

**Opmerking:** Gebruik de pijlen in de printer als richtlijn.



8 Sluit klep A.

9 Plaats de lade terug.

## Papier vastgelopen in klep B

1 Open klep B.

 **LET OP: HEET OPPERVLAK:** De binnenkant van de printer kan heet zijn. Om letsel te voorkomen, moet u een heet oppervlak eerst laten afkoelen voordat u het aanraakt.

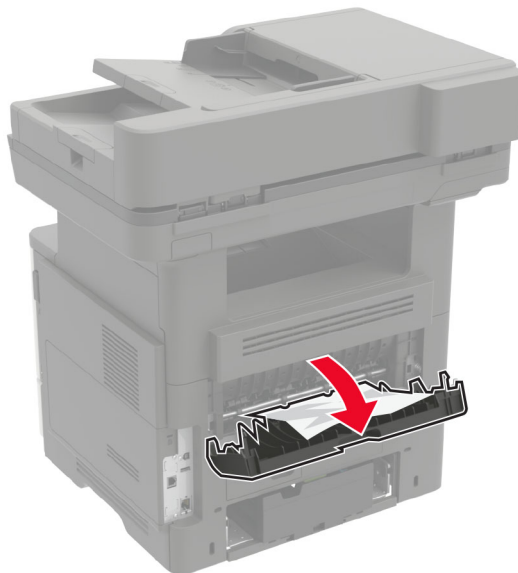

2 Verwijder het vastgelopen papier.

**Opmerking:** Zorg dat alle papierstukjes zijn verwijderd.

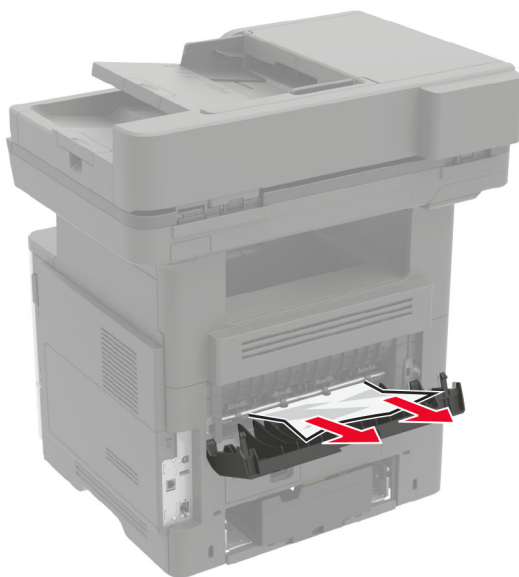

**3** Sluit klep B.

## Papier vastgelopen in de standaardlade

Verwijder het vastgelopen papier.

**Opmerking:** Zorg dat alle papierstukjes zijn verwijderd.



## Papier is vastgelopen in de duplexeenheid

1 Verwijder de lade.

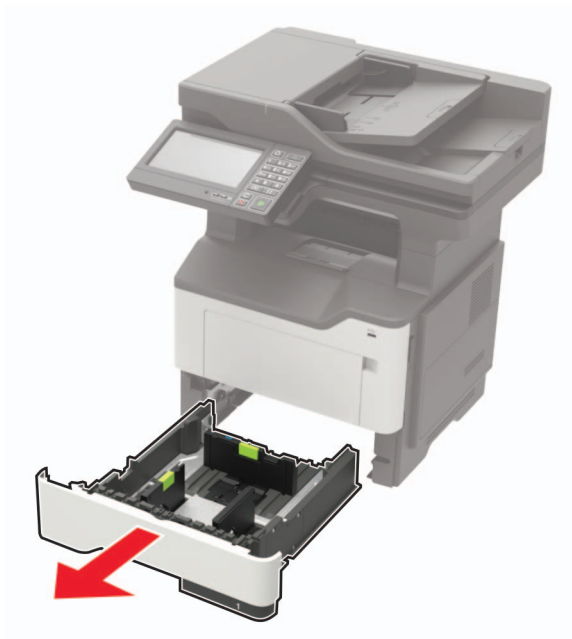

2 Verwijder het vastgelopen papier.

**Opmerking:** Zorg dat alle papierstukjes zijn verwijderd.



3 Plaats de lade.

## Papier vastgelopen in laden

- 1 Verwijder de lade.

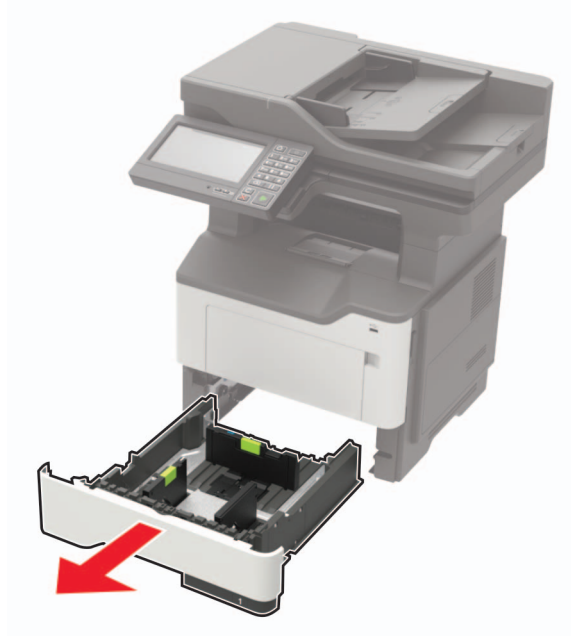

- 2 Verwijder het vastgelopen papier.

**Opmerking:** Zorg dat alle papierstukjes zijn verwijderd.

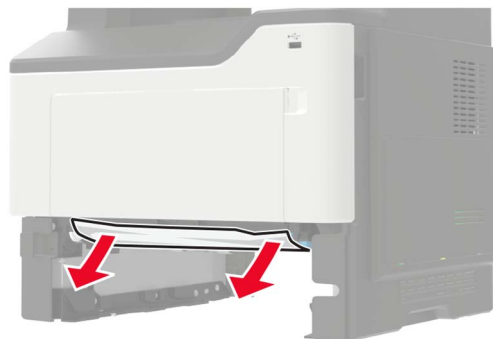

- 3 Plaats de lade terug.

## Papier vastgelopen in de multifunctionele invoer

- 1 Verwijder het papier uit de multifunctionele invoer.
- 2 Verwijder het vastgelopen papier.

**Opmerking:** Zorg dat alle papierstukjes zijn verwijderd.



**3** Buig het papier, waaier het uit en lijn de randen uit voordat u het in de printer plaatst.

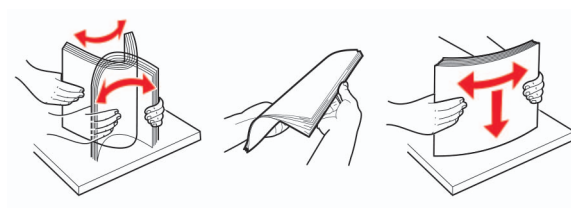

**4** Herlaad papier en pas vervolgens de papiergeleider aan.



## Papier vastgelopen in de automatische documentinvoer

- 1** Verwijder alle originele documenten uit de ADF-lade.
- 2** Open de klep van de ADF.

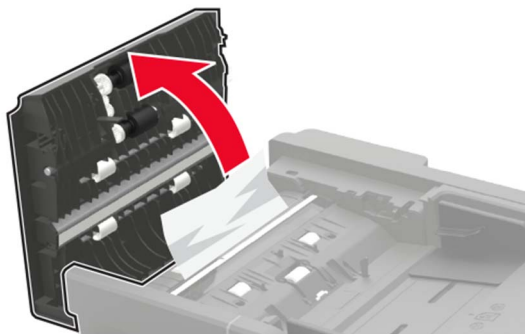

**3** Verwijder het vastgelopen papier.



**Opmerking:** Zorg dat alle papierstukjes zijn verwijderd.

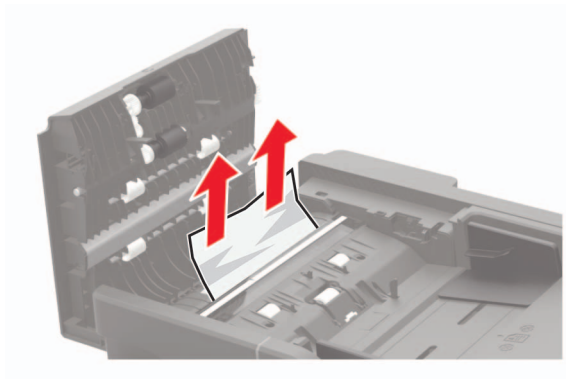

**4** Sluit de ADF-klep.

## Papier vastgelopen in de finisher

### Papier vastgelopen in finisherlade

**1** Verwijder het papier uit de finisherlade.



**2** Verwijder het vastgelopen papier.

**Opmerking:** Zorg dat alle papierstukjes zijn verwijderd.



## Papier vastgelopen bij de achterklep van de finisher

- 1 Open de achterklep van de finisher.

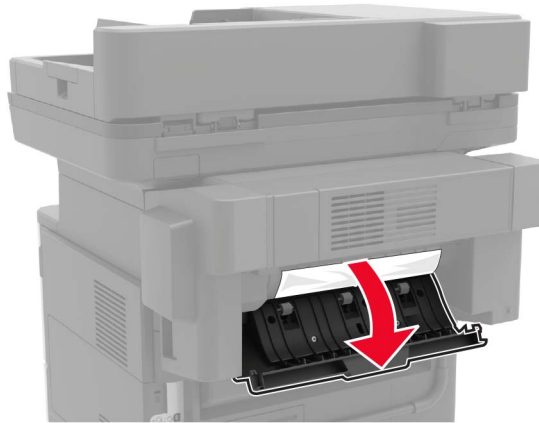

- 2 Verwijder het vastgelopen papier.

**Opmerking:** Zorg dat alle papierstukjes zijn verwijderd.

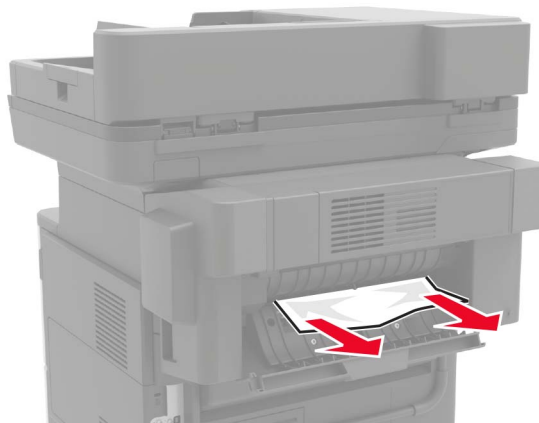

- 3 Open de smalle klep van de finisher en verwijder eventuele papierstukjes.

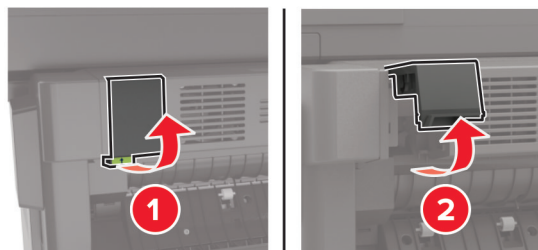

- 4 Sluit de kleppen.

## Nietjesstoring in de finisher

- 1 Open de toegangsklep van het nietapparaat.

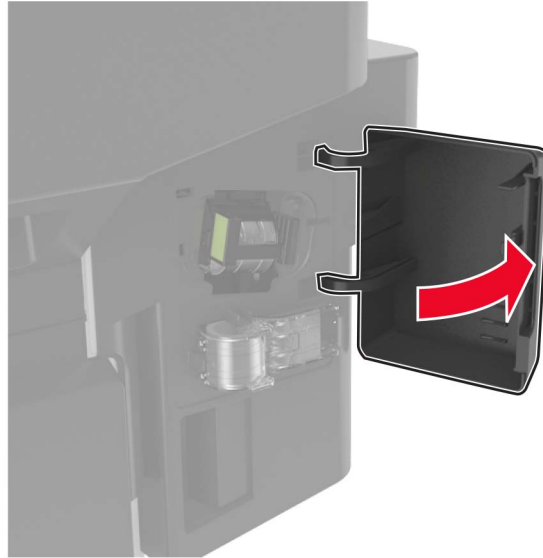

- 2 Verwijder de nietcassettehouder.



- 3 Til de nietbeschermmer omhoog en verwijder de losse nietjes.

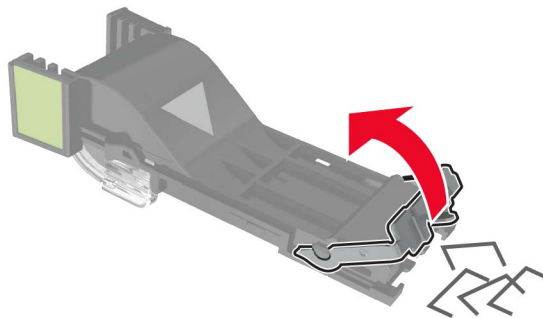

**4** Sluit de nietbeschermer.

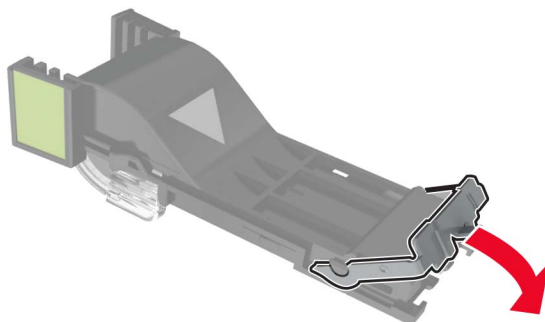

**5** Plaats de nietcassettehouder.

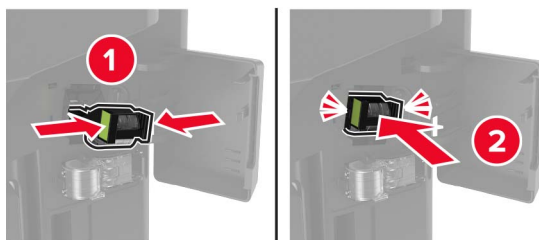

**6** Sluit de toegangsklep van het nietapparaat.

# Problemen oplossen

## Problemen met de netwerkverbinding

### Kan Embedded Web Server niet openen

Actie	Ja	Nee
<p><b>Stap 1</b> Controleer of de printer is ingeschakeld.</p> <p>Is de printer ingeschakeld?</p>	Ga naar stap 2.	Zet de printer aan.
<p><b>Stap 2</b> Zorg ervoor dat het IP-adres van de printer correct is. Het IP-adres van de printer weergeven:</p> <ul style="list-style-type: none"> <li>• Vanuit het startscherm</li> <li>• Vanuit het gedeelte TCP/IP in het menu Netwerk/poorten</li> <li>• Door een netwerkconfiguratiepagina of pagina met menu-instellingen af te drukken of en het gedeelte TCP/IP te controleren</li> </ul> <p><b>Opmerking:</b> Een IP-adres bestaat uit vier sets met cijfers gescheiden door punten, bijvoorbeeld 123.123.123.123.</p> <p>Is het IP-adres van de printer correct?</p>	Ga naar stap 3.	Typ het juiste IP-adres van de printer in de adresbalk.
<p><b>Stap 3</b> Controleer of u een ondersteunde browser gebruikt:</p> <ul style="list-style-type: none"> <li>• Internet Explorer® versie 11 of hoger</li> <li>• Microsoft Edge™</li> <li>• Safari versie 10 of hoger</li> <li>• Google Chrome™ versie 60 of hoger</li> <li>• Mozilla Firefox versie 54 of hoger</li> </ul> <p>Wordt uw browser ondersteund?</p>	Ga naar stap 4.	Installeer een ondersteunde browser.
<p><b>Stap 4</b> Controleer of de netwerkverbinding actief is.</p> <p>Is de netwerkverbinding actief?</p>	Ga naar stap 5.	Neem contact op met uw beheerder.
<p><b>Stap 5</b> Zorg ervoor dat de kabelverbindingen met de printer en afdrukservers goed zijn bevestigd. Raadpleeg de documentatie die bij de printer is geleverd voor meer informatie.</p> <p>Zitten de kabels goed vast?</p>	Ga naar stap 6.	Bevestig de kabel-aansluiting.

Actie	Ja	Nee
<p><b>Stap 6</b></p> <p>Controleer of de webproxyservers zijn uitgeschakeld.</p> <p>Zijn de webproxyservers uitgeschakeld?</p>	Ga naar stap 7.	Neem contact op met uw beheerder.
<p><b>Stap 7</b></p> <p>Krijg toegang tot de Embedded Web Server.</p> <p>Wordt de Embedded Web Server geopend?</p>	Het probleem is opgelost.	Contact <a href="#">klantenondersteuning</a> .

## Flashstation kan niet worden gelezen

Actie	Ja	Nee
<p><b>Stap 1</b></p> <p>Controleer of de printer niet bezig is met de verwerking van een andere afdruk-, kopieer-, scan- of faxtaak.</p> <p>Is de printer klaar?</p>	Ga naar stap 2.	Wacht tot de printer klaar is met het verwerken van de andere taak.
<p><b>Stap 2</b></p> <p>Controleer of het flashstation in de USB-poort aan de voorzijde is geplaatst.</p> <p><b>Opmerking:</b> Het flashstation werkt niet als het in de USB-aansluiting aan de achterzijde is geplaatst.</p> <p>Is het flashstation in de juiste poort geplaatst?</p>	Ga naar stap 3.	Plaats het flashstation in de juiste poort.
<p><b>Stap 3</b></p> <p>Controleer of het flashstation wordt ondersteund. Zie '<a href="#">Ondersteunde flashstations en bestandstypen</a>' op pagina 36 voor meer informatie.</p> <p>Wordt het flashstation ondersteund?</p>	Ga naar stap 4.	Plaats een ondersteund flashstation.
<p><b>Stap 4</b></p> <p><b>a</b> Controleer of de USB-poort is ingeschakeld. Zie '<a href="#">USB-poort activeren</a>' op pagina 182 voor meer informatie.</p> <p><b>b</b> Verwijder het flashstation en plaats het vervolgens weer.</p> <p>Herkent de printer het flashstation?</p>	Het probleem is opgelost.	Contact <a href="#">klantenondersteuning</a> .

## USB-poort activeren

Raak in het beginscherm **Instellingen > Netwerk/Poorten > USB > Activeer USB-poort** aan.

## Status van de printerconnectiviteit controleren

- 1 Ga vanaf het beginscherm naar **Instellingen > Rapporten > Netwerk > Pagina met Netwerkinstellingen**.
- 2 Controleer het eerste gedeelte van de pagina met netwerkinstellingen om te zien of bij Status wordt aangegeven dat de printer is aangesloten.

Als bij Status wordt aangegeven dat de printer niet is aangesloten, is het mogelijk dat het LAN-aansluitpunt niet actief is of dat de netwerkkabel niet goed functioneert. Neem contact op met uw beheerder voor ondersteuning.

## Problemen met hardwareopties

### Kan interne optie niet detecteren

Actie	Ja	Nee
<p><b>Stap 1</b> Schakel de printer uit en schakel de printer vervolgens na ongeveer 10 seconden weer in.</p> <p>Werkt de interne optie goed?</p>	Het probleem is opgelost.	Ga naar stap 2.
<p><b>Stap 2</b> Druk een pagina met menu-instellingen af en controleer of de interne optie wordt vermeld in de lijst met geïnstalleerde functies.</p> <p>Wordt de interne optie weergegeven op de pagina met menu-instellingen?</p>	Ga naar stap 4.	Ga naar stap 3.
<p><b>Stap 3</b> Controleer of de interne optie goed op de controllerkaart is geïnstalleerd.</p> <p><b>a</b> Schakel de printer uit en trek de stekker van het netsnoer van de printer uit het stopcontact.</p> <p><b>b</b> Zorg ervoor dat de interne optie op de juiste connector op de controllerkaart is geïnstalleerd.</p> <p><b>c</b> Sluit de stekker van het netsnoer aan op het stopcontact en zet de printer aan.</p> <p> <b>LET OP: RISICO OP LETSEL:</b> Sluit het netsnoer aan op een geaard stopcontact dat zich dicht in de buurt van het product bevindt en gemakkelijk bereikbaar is om brand of elektrische schokken te voorkomen.</p> <p>Werkt de interne optie goed?</p>	Het probleem is opgelost.	Ga naar stap 4.

Actie	Ja	Nee
<p><b>Stap 4</b></p> <p><b>a</b> Controleer of de interne optie beschikbaar is in het printstuurprogramma.</p> <p><b>Opmerking:</b> Voeg indien nodig de interne optie handmatig toe in het printerstuurprogramma om deze beschikbaar te maken voor afdruktaken. Zie '<a href="#">Beschikbare opties van het printerstuurprogramma toevoegen</a>' op pagina 241 voor meer informatie.</p> <p><b>b</b> Verzend de afdruktaak opnieuw.</p> <p>Werkt de interne optie goed?</p>	Het probleem is opgelost.	Contact <a href="#">klantenondersteuning</a> .

## Internal Solutions Port werkt niet goed

Actie	Ja	Nee
<p><b>Stap 1</b></p> <p>Druk een pagina met menu-instellingen af en controleer of de Internal Solutions Port (ISP) wordt vermeld in de lijst met geïnstalleerde functies.</p> <p>Staat de ISP in de lijst met geïnstalleerde functies?</p>	Ga naar stap 3.	Ga naar stap 2.
<p><b>Stap 2</b></p> <p>Verwijder en installeer de ISP. Zie '<a href="#">Een Internal Solutions Port installeren</a>' op pagina 233 voor meer informatie.</p> <p><b>Opmerking:</b> Gebruik een ondersteund ISP.</p> <p>Werkt de ISP correct?</p>	Het probleem is opgelost.	Ga naar stap 3.
<p><b>Stap 3</b></p> <p>Controleer de kabel en de ISP-aansluiting.</p> <p><b>a</b> Gebruik de juiste kabel en zorg ervoor dat deze stevig is aangesloten op de ISP.</p> <p><b>b</b> Controleer of de interfacekabel van de ISP-oplossing stevig is aangesloten op de aansluiting van de controllerkaart.</p> <p>Werkt de ISP correct?</p>	Het probleem is opgelost.	Contact <a href="#">klantenondersteuning</a> .

## Flash beschadigd

Probeer een of meer van de oplossingen:

- Vervang het beschadigde flashgeheugen.
- Selecteer op het bedieningspaneel van de printer **Doorgaan** om het bericht te negeren en verder te gaan met afdrukken.
- Annuleer de huidige afdruktaak.



## Onvoldoende ruimte in flashgeheugen voor bronnen

Probeer een of meer van de oplossingen:

- Selecteer **Doorgaan** op het bedieningspaneel van de printer om het bericht te sluiten en verder te gaan met afdrukken.
- Verwijder lettertypen, macro's en andere gegevens uit het flashgeheugen.
- Installeer flashgeheugen met een grotere capaciteit.

**Opmerking:** Geladen lettertypen en macro's die niet eerder zijn opgeslagen in het flashgeheugen, worden verwijderd.

## Flash niet geformatteerd

Probeer een of meer van de oplossingen:

- Selecteer **Doorgaan** op het bedieningspaneel om de defragmentatie te stoppen en verder te gaan met afdrukken.
- Formateer het flashgeheugen.

**Opmerking:** Als het foutbericht niet verdwijnt, is het flashgeheugen mogelijk beschadigd en moet het mogelijk worden vervangen.

## Problemen met supplies

### Vervang cartridge, printerregio onjuist

U kunt dit probleem oplossen door een cartridge met de regio te kopen die overeenkomt met de printerregio, of koop een universele cartridge.

- Het eerste getal in het bericht na 42 geeft de regio van de printer weer.
- Het tweede getal in het bericht na 42 geeft de regio van de cartridge weer.

#### Regio's voor printer en tonercartridges

Regio	Numerieke code
Universele of niet-gedefinieerde regio	0
Noord-Amerika (Verenigde Staten, Canada)	1
Europese Economische Ruimte, West-Europa, Scandinavische landen, Zwitserland	2
Azië en de Stille Oceaan	3
Latijns-Amerika	4
Overige Europese landen, Midden-Oosten, Afrika	5
Australië, Nieuw-Zeeland	6
Ongeldige regio	9

**Opmerking:** Druk de testpagina's voor de afdrukkwaliteit af om de regio-instellingen van de printer en de tonercartridge te vinden. Blader op het bedieningspaneel naar: **Instellingen > Problemen oplossen > Testpagina's voor afdrukkwaliteit.**

## Supply van een ander merk dan Lexmark

De printer heeft gedetecteerd dat een supply of onderdeel van een ander merk dan Lexmark in de printer is geïnstalleerd.

Uw Lexmark-printer werkt het beste met originele supplies en onderdelen van Lexmark. Wanneer u supplies of onderdelen van andere fabrikanten gebruikt, kan dit negatieve gevolgen hebben voor de prestaties, betrouwbaarheid of levensduur van de printer en de beeldverwerkingsonderdelen van het apparaat.

Alle levensduurindicatoren zijn ontworpen om te functioneren met de supplies en onderdelen Lexmark. Als u supplies of onderdelen van andere fabrikanten gebruikt, kan dat tot onvoorspelbare resultaten leiden. Het gebruik van beeldverwerkingsonderdelen langer dan de beoogde levensduur kan uw Lexmark-printer of de desbetreffende onderdelen beschadigen.

**Waarschuwing: mogelijke beschadiging:** Het gebruik van supplies of onderdelen van andere fabrikanten kan gevolgen hebben voor uw garantie. Schade die werd veroorzaakt door het gebruik van supplies of onderdelen van andere fabrikanten valt niet onder de garantie.

Als u deze risico's wilt aanvaarden en wilt doorgaan met het gebruik van niet-originele supplies of onderdelen in uw printer, houd dan **X** en **#** op het bedieningspaneel tegelijkertijd 15 seconden ingedrukt.

Als u deze risico's niet wilt aanvaarden, verwijder dan het supply of onderdeel van andere fabrikanten uit uw printer en vervang deze door een origineel supply of onderdeel van Lexmark. Zie '[Officiële Lexmark onderdelen en supplies gebruiken](#)' op pagina 147 voor meer informatie.

Als u **X** en **#** 15 seconden tegelijkertijd hebt ingedrukt en de printer nog steeds niet kan afdrucken, dient u de gebruiker van supplies opnieuw in te stellen.

1 Blader op het bedieningspaneel naar:

**Instellingen > Apparaat > Onderhoud > Configuratiemenu > Verbruik en tellers van supplies**

2 Selecteer het onderdeel dat of de supply die u wilt instellen en selecteer vervolgens **Start**.

3 Lees waarschuwingsbericht en selecteer vervolgens **Doorgaan**.

4 Houd **X** en **#** tegelijkertijd ingedrukt voor 15 seconden om het bericht te verwijderen.

**Opmerking:** Als u de gebruiker van supplies niet opnieuw kunt instellen, moet u ervoor zorgen dat het item weer op de plaats van aankoop komt te staan.

## Problemen met de papierinvoer

### Envelop wordt dichtgeplakt tijdens afdrucken

Actie	Ja	Nee
<p><b>Stap 1</b></p> <p><b>a</b> Gebruik een envelop die in een droge omgeving is bewaard.</p> <p><b>Opmerking:</b> Tijdens het bedrukken van een vochtige envelop kunnen de plakranden worden dichtgeplakt.</p> <p><b>b</b> Verzend de afdrucktaak.</p> <p>Wordt de envelop dichtgeplakt tijdens het bedrukken?</p>	Ga naar stap 2.	Het probleem is opgelost.

Actie	Ja	Nee
<p><b>Stap 2</b></p> <p><b>a</b> Zorg dat de papiersoort is ingesteld op Envelop. Blader op het bedieningspaneel naar: <b>Instellingen &gt; Papier &gt; Ladeconfiguratie &gt; Papierformaat/-soort</b></p> <p>Voor printermodellen zonder touchscreen drukt u op  om door de instellingen te navigeren.</p> <p><b>b</b> Verzend de afdruktaak. Wordt de envelop dichtgeplakt tijdens het bedrukken?</p>	Contact <a href="#">klantenondersteuning</a> .	Het probleem is opgelost.

## Gesorteerd afdrukken werkt niet

Actie	Ja	Nee
<p><b>Stap 1</b></p> <p><b>a</b> Blader op het bedieningspaneel van de printer naar: <b>Instellingen &gt; Afdrukken &gt; Indeling &gt; Sorteren</b></p> <p>Voor printermodellen zonder touchscreen drukt u op  om door de instellingen te navigeren.</p> <p><b>b</b> Zet Sorteren <b>aan</b>.</p> <p><b>c</b> Druk het document af.</p> <p>Zijn de pagina's correct gesorteerd?</p>	Het probleem is opgelost.	Ga naar stap 2.
<p><b>Stap 2</b></p> <p><b>a</b> Open vanuit het document dat u wilt afdrukken het dialoogvenster Afdrukken en selecteer <b>Sorteren</b>.</p> <p><b>b</b> Druk het document af.</p> <p>Zijn de pagina's correct gesorteerd?</p>	Het probleem is opgelost.	Ga naar stap 3.
<p><b>Stap 3</b></p> <p><b>a</b> Verminder het aantal pagina's om af te drukken.</p> <p><b>b</b> Druk het document af.</p> <p>Zijn de pagina's correct gesorteerd?</p>	Het probleem is opgelost.	Contact <a href="#">klantenondersteuning</a> .

## Laden koppelen lukt niet

Actie	Ja	Nee
<p><b>Stap 1</b></p> <p><b>a</b> Controleer of de laden papier van hetzelfde formaat en dezelfde soort bevatten.</p> <p><b>b</b> Controleer of de papiergeleiders juist zijn geplaatst.</p> <p><b>c</b> Druk het document af.</p> <p>Zijn de laden op de juiste wijze gekoppeld?</p>	Het probleem is opgelost.	Ga naar stap 2.

Actie	Ja	Nee
<p><b>Stap 2</b></p> <p><b>a</b> Blader op het bedieningspaneel naar:  <b>Instellingen &gt; Papier &gt; Ladeconfiguratie &gt; Papierformaat/-soort</b></p> <p>Voor printermodellen zonder touchscreen drukt u op  om door de instellingen te navigeren.</p> <p><b>b</b> Stel het papierformaat en de papiersoort van het papier in de gekoppelde laden in.</p> <p><b>c</b> Druk het document af.</p> <p>Zijn de laden op de juiste wijze gekoppeld?</p>	Het probleem is opgelost.	Ga naar stap 3.
<p><b>Stap 3</b></p> <p><b>a</b> Zorg dat de koppeling van de laden is ingesteld op Automatisch. Zie '<a href="#">Laden koppelen</a>' op pagina 30 voor meer informatie.</p> <p><b>b</b> Druk het document af.</p> <p>Zijn de laden op de juiste wijze gekoppeld?</p>	Het probleem is opgelost.	Contact <a href="#">klantenondersteuning</a> .

## Papier loopt regelmatig vast

Actie	Ja	Nee
<p><b>Stap 1</b></p> <p><b>a</b> Verwijder de lade.</p> <p><b>b</b> Controleer of het papier op de juiste wijze is geplaatst.</p> <p><b>Opmerkingen:</b></p> <ul style="list-style-type: none"> <li>Controleer of de papiergeleiders juist zijn geplaatst.</li> <li>Zorg ervoor dat de stapel niet boven de aanduiding voor de maximale hoeveelheid uitkomt.</li> <li>Zorg ervoor dat u op een aanbevolen papiergrootte en papierformaat afdrukt.</li> </ul> <p><b>c</b> Plaats de lade terug.</p> <p><b>d</b> Druk het document af.</p> <p>Blijven papierstringen regelmatig optreden?</p>	Ga naar stap 2.	Het probleem is opgelost.
<p><b>Stap 2</b></p> <p><b>a</b> Blader op het bedieningspaneel naar:  <b>Instellingen &gt; Papier &gt; Ladeconfiguratie &gt; Papierformaat/-soort</b></p> <p>Voor printermodellen zonder touchscreen drukt u op  om door de instellingen te navigeren.</p> <p><b>b</b> Stel het juiste papierformaat en de juiste papiersoort in.</p> <p><b>c</b> Druk het document af.</p> <p>Blijven papierstringen regelmatig optreden?</p>	Ga naar stap 3.	Het probleem is opgelost.

Actie	Ja	Nee
<p><b>Stap 3</b></p> <p><b>a</b> Vervang het papier. Gebruik papier uit een nieuw pak.</p> <p><b>Opmerking:</b> Papier neemt vocht op in een vochtige omgeving. Bewaar papier altijd in de originele verpakking tot u het gaat gebruiken.</p> <p><b>b</b> Druk het document af.</p> <p>Blijven papierstoringen regelmatig optreden?</p>	Contact <a href="#">klantenondersteuning</a> .	Het probleem is opgelost.

## Vastgelopen pagina's worden niet opnieuw afgedrukt

Actie	Ja	Nee
<p><b>a</b> Ga vanaf het beginscherm naar <b>Instellingen &gt; Apparaat &gt; Meldingen &gt; Inhoud na storing herstellen</b>.</p> <p><b>b</b> Selecteer <b>Aan</b> of <b>Automatisch</b>.</p> <p><b>c</b> Pas de wijzigingen toe.</p> <p>Zijn de vastgelopen pagina's afgedrukt?</p>	Het probleem is opgelost.	Contact <a href="#">klantenondersteuning</a> .

## Afdrukproblemen

### Afdrukkwaliteit is slecht

#### Lege of witte pagina's



**Opmerking:** Druk voordat u het probleem gaat oplossen de testpagina's voor de afdrukkwaliteit af. Navigeer met behulp van het bedieningspaneel naar **Instellingen > Testpagina's voor afdrukkwaliteit afdrukken**.

Voor printermodellen zonder touchscreen drukt u op  om door de instellingen te navigeren.

Actie	Ja	Nee
<p><b>Stap 1</b></p> <p><b>a</b> Controleer of de printer een originele en ondersteunde Lexmark-tonercartridge gebruikt.</p> <p><b>Opmerking:</b> Als de cartridge niet wordt ondersteund, installeer dan een ondersteunde cartridge.</p> <p><b>b</b> Druk het document af.</p> <p>Drukt de printer lege of witte pagina's af?</p>	Ga naar stap 2.	Het probleem is opgelost.
<p><b>Stap 2</b></p> <p><b>a</b> Verwijder eventueel achtergebleven verpakkingsmateriaal uit de beeldverwerkingseenheid.</p> <p><b>1</b> Verwijder de tonercartridge en vervolgens de beeldverwerkingseenheid.</p> <p><b>Waarschuwing: mogelijke beschadiging:</b> De beeldverwerkingseenheid mag niet langer dan tien minuten worden blootgesteld aan licht. Langdurige blootstelling aan licht kan tot problemen met de afdrukkwaliteit leiden.</p> <p><b>Waarschuwing: mogelijke beschadiging:</b> Raak de fotoconductortrommel onder de beeldverwerkingseenheid niet aan. Dit kan de afdrukkwaliteit van toekomstige afdruktaken verminderen.</p> <p><b>2</b> Controleer de beeldverwerkingseenheid op schade en vervang de eenheid indien nodig.</p> <p><b>Opmerking:</b> Zorg ervoor dat de contactpunten van de fotoconductortrommel niet zijn verbogen of verplaatst.</p> <p><b>3</b> Schud de beeldverwerkingseenheid om de toner gelijkmatig over de eenheid te verdelen.</p> <p><b>4</b> Plaats de beeldverwerkingseenheid en vervolgens de tonercartridge.</p> <p><b>b</b> Druk het document af.</p> <p>Drukt de printer lege of witte pagina's af?</p>	Ga naar stap 3.	Het probleem is opgelost.
<p><b>Stap 3</b></p> <p>Controleer de status van de tonercartridge en vervang deze zo nodig.</p> <p><b>a</b> Blader op het bedieningspaneel naar:</p> <p><b>Status/Supplies &gt; Supplies</b></p> <p><b>b</b> Druk het document af.</p> <p>Drukt de printer lege of witte pagina's af?</p>	Contact <a href="#">klantenondersteuning</a> .	Het probleem is opgelost.

## Donkere afdruk



**Opmerking:** Druk voordat u het probleem gaat oplossen de testpagina's voor de afdrukkwaliteit af. Navigeer met behulp van het bedieningspaneel naar **Instellingen > Testpagina's voor afdrukkwaliteit afdrukken**.

Voor printermodellen zonder touchscreen drukt u op  om door de instellingen te navigeren.

Actie	Ja	Nee
<p><b>Stap 1</b></p> <p><b>a</b> Controleer of de printer een originele en ondersteunde Lexmark-tonercartridge gebruikt.</p> <p><b>Opmerking:</b> Als de cartridge niet wordt ondersteund, installeer dan een ondersteunde cartridge.</p> <p><b>b</b> Druk het document af.</p> <p>Is de afdruk donker?</p>	Ga naar stap 2.	Het probleem is opgelost.
<p><b>Stap 2</b></p> <p><b>a</b> Schakel de printer uit en schakel de printer vervolgens na ongeveer 10 seconden weer in.</p> <p><b>b</b> De ingestelde waarde voor tonerintensiteit verlagen. Blader op het bedieningspaneel naar:</p> <p><b>Instellingen &gt; Afdrukken &gt; Kwaliteit</b></p> <p><b>c</b> Druk het document af.</p> <p>Is de afdruk donker?</p>	Ga naar stap 3.	Het probleem is opgelost.
<p><b>Stap 3</b></p> <p><b>a</b> Geef het papiertype op in Voorkeursinstellingen voor afdrukken of in het Afdrukdialogvenster, afhankelijk van uw besturings-systeem.</p> <p><b>Opmerkingen:</b></p> <ul style="list-style-type: none"> <li>• Zorg ervoor dat de instellingen overeenkomen met het papier.</li> <li>• U kunt deze instellingen ook wijzigen met het bedienings-paneel van de printer.</li> </ul> <p><b>b</b> Druk het document af.</p> <p>Is de afdruk donker?</p>	Ga naar stap 4.	Het probleem is opgelost.
<p><b>Stap 4</b></p> <p>Ga na of het papier structuur of een ruwe afwerking heeft.</p> <p>Drukt u af op papier met structuur of ruwe afwerking?</p>	Ga naar stap 5.	Ga naar stap 6.

Actie	Ja	Nee
<p><b>Stap 5</b></p> <p><b>a</b> Vervang papier met structuur door normaal papier.</p> <p><b>b</b> Druk het document af.</p> <p>Is de afdruk donker?</p>	Ga naar stap 6.	Het probleem is opgelost.
<p><b>Stap 6</b></p> <p><b>a</b> Vervang het papier. Gebruik papier uit een nieuw pak.</p> <p><b>Opmerking:</b> Papier neemt vocht op in een vochtige omgeving. Bewaar papier altijd in de originele verpakking tot u het gaat gebruiken.</p> <p><b>b</b> Druk het document af.</p> <p>Is de afdruk donker?</p>	Ga naar stap 7.	Het probleem is opgelost.
<p><b>Stap 7</b></p> <p><b>a</b> Verwijder de beeldverwerkingseenheid en plaats deze vervolgens opnieuw.</p> <p><b>Waarschuwing: mogelijke beschadiging:</b> De beeldverwerkingseenheid mag niet langer dan tien minuten worden blootgesteld aan licht. Langdurige blootstelling aan licht kan tot problemen met de afdrukkwaliteit leiden.</p> <p><b>Waarschuwing: mogelijke beschadiging:</b> Raak de fotoconductortrommel onder de beeldverwerkingseenheid niet aan. Dit kan de afdrukkwaliteit van toekomstige afdruktaken verminderen.</p> <p><b>b</b> Druk het document af.</p> <p>Is de afdruk donker?</p>	Ga naar stap 8.	Het probleem is opgelost.
<p><b>Stap 8</b></p> <p><b>a</b> Vervang de beeldverwerkingseenheid.</p> <p><b>b</b> Druk het document af.</p> <p>Is de afdruk donker?</p>	Contact <a href="#">klantenondersteuning</a> .	Het probleem is opgelost.

## Nauwkeurige details worden niet correct afgedrukt



**Opmerking:** Druk voordat u het probleem gaat oplossen de testpagina's voor de afdrukkwaliteit af. Navigeer met behulp van het bedieningspaneel naar **Instellingen** >> **Testpagina's voor afdrukkwaliteit afdrukken**.

Voor printermodellen zonder touchscreen drukt u op  om door de instellingen te navigeren.



Actie	Ja	Nee
<p><b>Stap 1</b></p> <p><b>a</b> Controleer of de printer een originele en ondersteunde Lexmark-tonercartridge gebruikt.</p> <p><b>Opmerking:</b> Als de cartridge niet wordt ondersteund, installeer dan een ondersteunde cartridge.</p> <p><b>b</b> Druk het document af.</p> <p>Worden nauwkeurige details niet correct afgedrukt?</p>	Ga naar stap 2.	Het probleem is opgelost.
<p><b>Stap 2</b></p> <p><b>a</b> Pas de instellingen voor afdrukkwaliteit aan.</p> <p><b>1</b> Blader op het bedieningspaneel naar: <b>Instellingen &gt; Afdrukken &gt; Kwaliteit &gt; Pixelversterking &gt; Lettertypen</b></p> <p><b>2</b> Stel de tonerintensiteit in op 7. Blader op het bedieningspaneel naar: <b>Instellingen &gt; Afdrukken &gt; Kwaliteit</b></p> <p><b>b</b> Druk het document af.</p> <p>Worden nauwkeurige details niet correct afgedrukt?</p>	Contact <a href="#">klantenondersteuning</a> .	Het probleem is opgelost.

## Gevouwen of gekreukeld papier

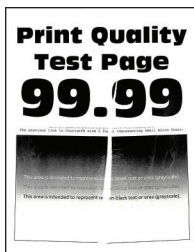

**Opmerking:** Druk voordat u het probleem gaat oplossen de testpagina's voor de afdrukkwaliteit af. Navigeer met behulp van het bedieningspaneel naar **Instellingen > Testpagina's voor afdrukkwaliteit afdrukken**.

Voor printermodellen zonder touchscreen drukt u op  om door de instellingen te navigeren.

Actie	Ja	Nee
<p><b>Stap 1</b></p> <p><b>a</b> Controleer of de printer een originele en ondersteunde Lexmark-tonercartridge gebruikt.</p> <p><b>Opmerking:</b> Als de cartridge niet wordt ondersteund, installeer dan een ondersteunde cartridge.</p> <p><b>b</b> Druk het document af.</p> <p>Is het papier gevouwen of gekreukeld?</p>	Ga naar stap 2.	Het probleem is opgelost.

Actie	Ja	Nee
<p><b>Stap 2</b></p> <p><b>a</b> Vervang het papier. Gebruik papier uit een nieuw pak.</p> <p><b>Opmerking:</b> Papier neemt vocht op in een vochtige omgeving. Bewaar papier altijd in de originele verpakking tot u het gaat gebruiken.</p> <p><b>b</b> Druk het document af.</p> <p>Is het papier gevouwen of gekreukeld?</p>	Ga naar stap 3.	Het probleem is opgelost.
<p><b>Stap 3</b></p> <p><b>a</b> Geef het papier type op in Voorkeursinstellingen voor afdrukken of in het Afdrukdialogvenster, afhankelijk van uw besturings-systeem.</p> <p><b>Opmerkingen:</b></p> <ul style="list-style-type: none"> <li>• Zorg ervoor dat de instellingen overeenkomen met het papier.</li> <li>• U kunt deze instelling ook wijzigen in het bedieningspaneel van de printer.</li> </ul> <p><b>b</b> Druk het document af.</p> <p>Is het papier gevouwen of gekreukeld?</p>	Contact <a href="#">klantenondersteuning</a> .	Het probleem is opgelost.

## Grijze achtergrond

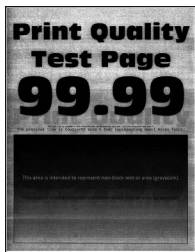

**Opmerking:** Druk voordat u het probleem gaat oplossen de testpagina's voor de afdrukkwaliteit af. Navigeer met behulp van het bedieningspaneel naar **Instellingen > Testpagina's voor afdrukkwaliteit afdrukken**.

Voor printermodellen zonder touchscreen drukt u op  om door de instellingen te navigeren.

Actie	Ja	Nee
<p><b>Stap 1</b></p> <p><b>a</b> Schakel de printer uit, wacht ongeveer 10 seconden en schakel de printer weer in.</p> <p><b>b</b> Tonerintensiteit aanpassen. Blader op het bedieningspaneel naar: <b>Instellingen &gt; Afdrukken &gt; Kwaliteit</b></p> <p><b>c</b> Druk het document af.</p> <p>Bevatten afdrukken een grijze achtergrond?</p>	Ga naar stap 2.	Het probleem is opgelost.

Actie	Ja	Nee
<p><b>Stap 2</b></p> <p><b>a</b> Controleer of de printer een originele en ondersteunde Lexmark-tonercartridge gebruikt.</p> <p><b>Opmerking:</b> Als de tonercartridge niet wordt ondersteund, installeer dan een ondersteunde cartridge.</p> <p><b>b</b> Druk het document af.</p> <p>Bevatten afdrukken een grijze achtergrond?</p>	Ga naar stap 3.	Het probleem is opgelost.
<p><b>Stap 3</b></p> <p><b>a</b> Geef het papertype op in Voorkeursinstellingen voor afdrukken of in het Afdrukdialogvenster, afhankelijk van uw besturings-systeem.</p> <p><b>Opmerkingen:</b></p> <ul style="list-style-type: none"> <li>• Zorg ervoor dat de instellingen overeenkomen met het papier.</li> <li>• U kunt deze instelling ook wijzigen in het bedieningspaneel van de printer.</li> </ul> <p><b>b</b> Druk het document af.</p> <p>Bevatten afdrukken een grijze achtergrond?</p>	Ga naar stap 4.	Het probleem is opgelost.
<p><b>Stap 4</b></p> <p>Controleer de status van de tonercartridge en vervang deze zo nodig.</p> <p><b>a</b> Blader op het bedieningspaneel naar:</p> <p><b>Status/Supplies &gt; Supplies</b></p> <p><b>b</b> Druk het document af.</p> <p>Bevatten afdrukken een grijze achtergrond?</p>	Ga naar stap 5.	Het probleem is opgelost.

Actie	Ja	Nee
<p><b>Stap 5</b></p> <p><b>a</b> Verwijder de beeldverwerkingseenheid.</p> <p><b>Waarschuwing: mogelijke beschadiging:</b> De beeldverwerkingseenheid mag niet langer dan tien minuten worden blootgesteld aan licht. Langdurige blootstelling aan licht kan tot problemen met de afdrukkwaliteit leiden.</p> <p><b>Waarschuwing: mogelijke beschadiging:</b> Raak de fotoconductortrommel onder de beeldverwerkingseenheid niet aan. Dit kan de afdrukkwaliteit van toekomstige afdruktaken verminderen.</p> <p><b>b</b> Verwijder eventueel vastgelopen verpakkingsmateriaal uit de beeldverwerkingseenheid.</p>  <p><b>Opmerking:</b> Zorg ervoor dat u eventuele obstakels tussen de laadrol en fotoconductortrommel verwijdert.</p> <p><b>c</b> Plaats de beeldverwerkingseenheid.</p> <p><b>d</b> Druk het document af.</p> <p>Bevatten afdrukken een grijze achtergrond?</p>	Ga naar stap 6.	Het probleem is opgelost.
<p><b>Stap 6</b></p> <p><b>a</b> Vervang de beeldverwerkingseenheid.</p> <p><b>b</b> Druk het document af.</p> <p>Bevatten afdrukken een grijze achtergrond?</p>	Contact <a href="#">klantenondersteuning</a> .	Het probleem is opgelost.

## Horizontale lichte strepen

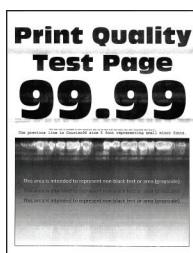

**Opmerking:** Druk voordat u het probleem gaat oplossen de testpagina's voor de afdrukkwaliteit af. Navigeer met behulp van het bedieningspaneel naar **Instellingen** > > **Testpagina's voor afdrukkwaliteit afdrukken**.

Voor printermodellen zonder touchscreen drukt u op  om door de instellingen te navigeren.

Actie	Ja	Nee
<p><b>a</b> Controleer of de printer een originele en ondersteunde Lexmark-tonercartridge gebruikt.</p> <p><b>Opmerking:</b> Als de cartridge niet wordt ondersteund, installeer dan een ondersteunde cartridge.</p> <p><b>b</b> Druk het document af.</p> <p>Bevatten afdrukken horizontale lichte strepen?</p>	Contact <a href="#">klantenondersteuning</a> .	Het probleem is opgelost.

### Verkeerde marges



Actie	Ja	Nee
<p><b>Stap 1</b></p> <p><b>a</b> Schuif de geleiders in de juiste positie voor het desbetreffende papierformaat.</p> <p><b>b</b> Druk het document af.</p> <p>Zijn de marges correct?</p>	Het probleem is opgelost.	Ga naar stap 2.
<p><b>Stap 2</b></p> <p><b>a</b> Geef het papierformaat op via het dialoogvenster Voorkeursinstellingen voor afdrukken of het afdrukdialogvenster, afhankelijk van het besturingssysteem.</p> <p><b>Opmerkingen:</b></p> <ul style="list-style-type: none"> <li>• Zorg ervoor dat de instellingen overeenkomen met het papier.</li> <li>• U kunt deze instelling ook wijzigen in het bedieningspaneel van de printer.</li> </ul> <p><b>b</b> Druk het document af.</p> <p>Zijn de marges correct?</p>	Het probleem is opgelost.	Contact <a href="#">klantenondersteuning</a> .

## De afdruk is licht

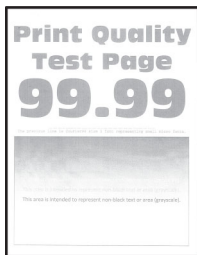

**Opmerking:** Druk voordat u het probleem gaat oplossen de testpagina's voor de afdrukkwaliteit af. Navigeer met behulp van het bedieningspaneel naar **Instellingen >> Testpagina's voor afdrukkwaliteit afdrukken**.

Voor printermodellen zonder touchscreen drukt u op  om door de instellingen te navigeren.

Actie	Ja	Nee
<p><b>Stap 1</b></p> <p><b>a</b> Controleer of de printer een originele en ondersteunde Lexmark-tonercartridge gebruikt.</p> <p><b>Opmerking:</b> Als de cartridge niet wordt ondersteund, installeer dan een ondersteunde cartridge.</p> <p><b>b</b> Druk het document af.</p> <p>Is de afdruk licht?</p>	Ga naar stap 2.	Het probleem is opgelost.
<p><b>Stap 2</b></p> <p><b>a</b> Schakel de printer uit en schakel de printer vervolgens na ongeveer 10 seconden weer in.</p> <p><b>b</b> Tonerintensiteit aanpassen. Blader op het bedieningspaneel naar: <b>Instellingen &gt; Afdrukken &gt; Kwaliteit</b></p> <p><b>c</b> Druk het document af.</p> <p>Is de afdruk licht?</p>	Ga naar stap 3.	Het probleem is opgelost.
<p><b>Stap 3</b></p> <p><b>a</b> Geef het papiertype op in Voorkeursinstellingen voor afdrukken of in het Afdrukdialogvenster, afhankelijk van uw besturings-systeem.</p> <p><b>Opmerkingen:</b></p> <ul style="list-style-type: none"> <li>• Zorg ervoor dat de instellingen overeenkomen met het papier.</li> <li>• U kunt deze instellingen ook wijzigen met het bedienings-paneel van de printer.</li> </ul> <p><b>b</b> Druk het document af.</p> <p>Is de afdruk licht?</p>	Ga naar stap 4.	Het probleem is opgelost.

Actie	Ja	Nee
<p><b>Stap 4</b></p> <p>Controleer de status van de tonercartridge en vervang deze zo nodig.</p> <p><b>a</b> Blader op het bedieningspaneel naar:  <b>Status/Supplies &gt; Supplies</b></p> <p><b>b</b> Druk het document af.</p> <p>Is de afdruk licht?</p>	Ga naar stap 5.	Het probleem is opgelost.
<p><b>Stap 5</b></p> <p><b>a</b> Verwijder de tonercartridge en vervolgens de beeldverwerkings-eenheid.</p> <p><b>Waarschuwing: mogelijke beschadiging:</b> De beeldverwerkings-eenheid mag niet langer dan tien minuten worden blootgesteld aan licht. Langdurige blootstelling aan licht kan tot problemen met de afdrukkwaliteit leiden.</p> <p><b>Waarschuwing: mogelijke beschadiging:</b> Raak de fotoconduc-tortrommel onder de beeldverwerkingseenheid niet aan. Dit kan de afdrukkwaliteit van toekomstige afdruktaken verminderen.</p> <p><b>b</b> Druk op een zijkant van de transferrol, die onder de beeldverwer-kingseenheid zit, om te controleren of deze wordt ingedrukt en weer terug op de plaats komt.</p> <p> <b>LET OP: HEET OPPERVLAK:</b> De binnenkant van de printer kan heet zijn. Om letsel te voorkomen, moet u een heet oppervlak eerst laten afkoelen voordat u het aanraakt.</p> <p><b>c</b> Als de overdrachtsrol niet ingedrukt wordt en weer terug op zijn plaats komt, moet u deze verwijderen en opnieuw plaatsen.</p> <p><b>1</b> Trek een uiteinde van de overdrachtsrol omhoog en druk deze omlaag tot deze <i>vastklikt</i>.</p> <p><b>2</b> Herhaal zo nodig de stap voor het andere uiteinde.</p> <p><b>d</b> Schud de beeldverwerkingseenheid zodat de toner gelijk wordt verdeeld en plaats deze weer terug.</p> <p><b>e</b> Plaats de tonercartridge.</p> <p><b>f</b> Schakel de printer uit, wacht ongeveer 10 seconden en schakel de printer weer in.</p> <p><b>g</b> Druk het document af.</p> <p>Is de afdruk licht?</p>	Ga naar stap 6.	Het probleem is opgelost.
<p><b>Stap 6</b></p> <p><b>a</b> Als het probleem zich voortdoet na het installeren van een nieuwe onderhoudskit, controleer dan of de overdrachtsrol die is inbegrepen in de kit is geïnstalleerd.</p> <p><b>Opmerking:</b> Vervang indien nodig de overdrachtsrol.</p> <p><b>b</b> Druk het document af.</p> <p>Is de afdruk licht?</p>	Ga naar stap 7.	Het probleem is opgelost.

Actie	Ja	Nee
<p><b>Stap 7</b></p> <p>Hiermee kunt u de status van de beeldverwerkingseenheid controleren. Blader op het bedieningspaneel naar:</p> <p><b>Status/Supplies &gt; Supplies</b></p> <p>Is de beeldverwerkingseenheid bijna versleten?</p>	Ga naar stap 8.	Contact <a href="#">klantenondersteuning</a> .
<p><b>Stap 8</b></p> <p><b>a</b> Vervang de beeldverwerkingseenheid.</p> <p><b>b</b> Druk het document af.</p> <p>Is de afdruk licht?</p>	Contact <a href="#">klantenondersteuning</a> .	Het probleem is opgelost.

## Vlekkerige afdruk en stippen



**Opmerking:** Druk voordat u het probleem gaat oplossen de testpagina's voor de afdrukkwaliteit af. Navigeer met behulp van het bedieningspaneel naar **Instellingen >> Testpagina's voor afdrukkwaliteit afdrukken**.

Voor printermodellen zonder touchscreen drukt u op  om door de instellingen te navigeren.

Actie	Ja	Nee
<p><b>Stap 1</b></p> <p><b>a</b> Controleer of de printer een originele en ondersteunde Lexmark-tonercartridge gebruikt.</p> <p><b>Opmerking:</b> Als de tonercartridge niet wordt ondersteund, installeer dan een ondersteunde cartridge.</p> <p><b>b</b> Druk het document af.</p> <p>Zijn afdrukken vlekkelig?</p>	Ga naar stap 2.	Het probleem is opgelost.
<p><b>Stap 2</b></p> <p>Controleer de printer op lekkage van toners.</p> <p>Zit er geen lekkage van toners in de printer?</p>	Ga naar stap 4.	Ga naar stap 3.
<p><b>Stap 3</b></p> <p><b>a</b> Vervang de tonercartridge.</p> <p><b>b</b> Druk het document af.</p> <p>Zijn afdrukken vlekkelig?</p>	Ga naar stap 4.	Het probleem is opgelost.



Actie	Ja	Nee
<p><b>Stap 4</b></p> <p>Hiermee kunt u de status van de beeldverwerkingseenheid controleren. Blader op het bedieningspaneel naar:</p> <p><b>Status/Supplies &gt; Supplies</b></p> <p>Is de beeldverwerkingseenheid bijna versleten?</p>	Ga naar stap 5.	Contact <a href="#">klantenondersteuning</a> .
<p><b>Stap 5</b></p> <p><b>a</b> Vervang de beeldverwerkingseenheid.</p> <p><b>b</b> Druk het document af.</p> <p>Zijn afdrukken vlekkelig?</p>	Contact <a href="#">klantenondersteuning</a> .	Het probleem is opgelost.

## Gekruild papier



**Opmerking:** Druk voordat u het probleem gaat oplossen de testpagina's voor de afdrukkwaliteit af. Navigeer met behulp van het bedieningspaneel naar **Instellingen >> Testpagina's voor afdrukkwaliteit afdrukken**.

Voor printermodellen zonder touchscreen drukt u op  om door de instellingen te navigeren.

Actie	Ja	Nee
<p><b>Stap 1</b></p> <p><b>a</b> Controleer of de printer een originele en ondersteunde Lexmark-tonercartridge gebruikt.</p> <p><b>Opmerking:</b> Als de cartridge niet wordt ondersteund, installeer dan een ondersteunde cartridge.</p> <p><b>b</b> Druk het document af.</p> <p>Wordt het papier omgekruild?</p>	Ga naar stap 2.	Het probleem is opgelost.
<p><b>Stap 2</b></p> <p><b>a</b> Schuif de geleiders in de lade naar de juiste positie voor het papier in de lade.</p> <p><b>b</b> Druk het document af.</p> <p>Wordt het papier omgekruild?</p>	Ga naar stap 3.	Het probleem is opgelost.

Actie	Ja	Nee
<p><b>Stap 3</b></p> <p><b>a</b> Geef de instellingen voor papiersoort en -formaat op in het dialoogvenster Voorkeursinstellingen voor afdrukken of Afdrukken, afhankelijk van het besturingssysteem.</p> <p><b>Opmerkingen:</b></p> <ul style="list-style-type: none"> <li>• Zorg dat de instellingen overeenkomen met het papier dat is geplaatst.</li> <li>• U kunt deze instellingen ook wijzigen in het bedieningspaneel van de printer.</li> </ul> <p><b>b</b> Druk het document af.</p> <p>Wordt het papier omgekruld?</p>	Ga naar stap 4.	Het probleem is opgelost.
<p><b>Stap 4</b></p> <p><b>a</b> Verwijder het papier uit de lade en draai het om.</p> <p><b>b</b> Druk het document af.</p> <p>Wordt het papier omgekruld?</p>	Ga naar stap 5.	Het probleem is opgelost.
<p><b>Stap 5</b></p> <p><b>a</b> Vervang het papier. Gebruik papier uit een nieuw pak.</p> <p><b>Opmerking:</b> Papier neemt vocht op in een vochtige omgeving. Bewaar papier altijd in de originele verpakking tot u het gaat gebruiken.</p> <p><b>b</b> Druk het document af.</p> <p>Wordt het papier omgekruld?</p>	Ga naar stap 6.	Het probleem is opgelost.
<p><b>Stap 6</b></p> <p><b>a</b> Controleer of het ingevoerde papier wordt ondersteund.</p> <p><b>Opmerking:</b> Als het papier niet wordt ondersteund, plaats dan een ondersteund papier.</p> <p><b>b</b> Druk het document af.</p> <p>Wordt het papier omgekruld?</p>	Contact <a href="#">klantenondersteuning</a> .	Het probleem is opgelost.

## Schuine of scheve afdruk



**Opmerking:** Druk voordat u het probleem gaat oplossen de testpagina's voor de afdrukkwaliteit af. Navigeer met behulp van het bedieningspaneel naar **Instellingen** >> **Testpagina's voor afdrukkwaliteit afdrukken**.

Voor printermodellen zonder touchscreen drukt u op  om door de instellingen te navigeren.

Actie	Ja	Nee
<b>Stap 1</b> <b>a</b> Schuif de geleiders in de lade naar de juiste positie voor het papier in de lade. <b>b</b> Druk het document af.  Is de afdruk schuin of scheef?	Ga naar stap 2.	Het probleem is opgelost.
<b>Stap 2</b> <b>a</b> Controleer of het ingevoerde papier wordt ondersteund. <b>Opmerking:</b> Als het papier niet wordt ondersteund, plaats dan een ondersteund papier. <b>b</b> Druk het document af.  Is de afdruk schuin of scheef?	Ga naar stap 3.	Het probleem is opgelost.
<b>Stap 3</b> <b>a</b> Controleer het kieswiel in de invoerlade op schade en vervang deze zo nodig. <b>b</b> Druk het document af.  Is de afdruk schuin of scheef?	Contact <a href="#">klantenondersteuning</a> .	Het probleem is opgelost.

## Terugkerende fouten



**Opmerking:** Druk voordat u het probleem gaat oplossen de testpagina's voor de afdrukkwaliteit af. Navigeer met behulp van het bedieningspaneel naar **Instellingen > Testpagina's voor afdrukkwaliteit afdrukken**.

Voor printermodellen zonder touchscreen drukt u op  om door de instellingen te navigeren.

Actie	Ja	Nee
<b>Stap 1</b> Met behulp van de testpagina's voor afdrukkwaliteit, kunt u controleren of de afstand tussen de terugkerende steringen gelijk is aan een van het volgende: <ul style="list-style-type: none"> <li>• 97 mm (3,82 inch)</li> <li>• 47 mm (1,85 inch)</li> <li>• 38 mm (1,5 inch)</li> </ul> Komt de afstand tussen de terugkerende steringen overeen met een van de afmetingen?	Ga naar stap 2.	Noteer de afstand en neem contact op met <a href="#">klantenondersteuning</a> .

Actie	Ja	Nee
<p><b>Stap 2</b></p> <p><b>a</b> Vervang de beeldverwerkingseenheid.</p> <p><b>b</b> Druk het document af.</p> <p>Bevatten afdrukken herhaalde storingen?</p>	<p>Contact <a href="#">klantenondersteuning</a>.</p>	<p>Het probleem is opgelost.</p>

### Effen zwarte pagina's

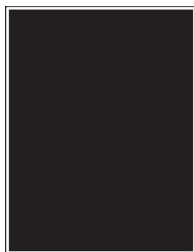

**Opmerking:** Druk voordat u het probleem gaat oplossen de testpagina's voor de afdrukkwaliteit af. Navigeer met behulp van het bedieningspaneel naar **Instellingen >> Testpagina's voor afdrukkwaliteit afdrukken**.

Voor printermodellen zonder touchscreen drukt u op  om door de instellingen te navigeren.

Actie	Ja	Nee
<p><b>Stap 1</b></p> <p><b>a</b> Controleer of de printer een originele en ondersteunde Lexmark-tonercartridge gebruikt.</p> <p><b>Opmerking:</b> Als de tonercartridge niet wordt ondersteund, installeer dan een ondersteunde cartridge.</p> <p><b>b</b> Druk het document af.</p> <p>Drukt de printer effen zwarte pagina's af?</p>	<p>Ga naar stap 2.</p>	<p>Het probleem is opgelost.</p>
<p><b>Stap 2</b></p> <p><b>a</b> Verwijder de beeldverwerkingseenheid en plaats deze vervolgens opnieuw.</p> <p><b>Waarschuwing: mogelijke beschadiging:</b> De beeldverwerkingseenheid mag niet langer dan tien minuten worden blootgesteld aan licht. Langdurige blootstelling aan licht kan tot problemen met de afdrukkwaliteit leiden.</p> <p><b>Waarschuwing: mogelijke beschadiging:</b> Raak de fotoconductortrommel onder de beeldverwerkingseenheid niet aan. Dit kan de afdrukkwaliteit van toekomstige afdruktaken verminderen.</p> <p><b>b</b> Druk het document af.</p> <p>Drukt de printer effen zwarte pagina's af?</p>	<p>Ga naar stap 3.</p>	<p>Het probleem is opgelost.</p>

Actie	Ja	Nee
<p><b>Stap 3</b></p> <p><b>a</b> Verwijder de beeldverwerkingseenheid.</p> <p><b>Waarschuwing: mogelijke beschadiging:</b> De beeldverwerkingseenheid mag niet langer dan tien minuten worden blootgesteld aan licht. Langdurige blootstelling aan licht kan tot problemen met de afdrukkwaliteit leiden.</p> <p><b>Waarschuwing: mogelijke beschadiging:</b> Raak de fotoconductortrommel onder de beeldverwerkingseenheid niet aan. Dit kan de afdrukkwaliteit van toekomstige afdruktaken verminderen.</p> <p><b>b</b> Verwijder eventueel vastgelopen verpakkingsmateriaal uit de beeldverwerkingseenheid.</p> <div data-bbox="402 667 781 827" style="text-align: center;"> </div> <p><b>Opmerking:</b> Zorg ervoor dat u eventuele obstakels tussen de laadrol en fotoconductortrommel verwijdert.</p> <p><b>c</b> Plaats de beeldverwerkingseenheid.</p> <p><b>d</b> Druk het document af.</p> <p>Drukt de printer effen zwarte pagina's af?</p>	<p>Ga naar stap 4.</p>	<p>Het probleem is opgelost.</p>
<p><b>Stap 4</b></p> <p>Controleer de beeldverwerkingseenheid op schade.</p> <p>Is de beeldverwerkingseenheid niet beschadigd?</p>	<p>Contact <a href="#">klantenondersteuning</a>.</p>	<p>Ga naar stap 5.</p>
<p><b>Stap 5</b></p> <p><b>a</b> Vervang de beeldverwerkingseenheid.</p> <p><b>b</b> Druk het document af.</p> <p>Drukt de printer effen zwarte pagina's af?</p>	<p>Contact <a href="#">klantenondersteuning</a>.</p>	<p>Het probleem is opgelost.</p>

**Afgekapte tekst of afbeeldingen**



**Opmerking:** Druk voordat u het probleem gaat oplossen de testpagina's voor de afdrukkwaliteit af. Navigeer met behulp van het bedieningspaneel naar **Instellingen >> Testpagina's voor afdrukkwaliteit afdrucken**.

Voor printermodellen zonder touchscreen drukt u op om door de instellingen te navigeren.

Actie	Ja	Nee
<p><b>Stap 1</b></p> <p><b>a</b> Controleer of de printer een originele en ondersteunde Lexmark-tonercartridge gebruikt.</p> <p><b>Opmerking:</b> Als de tonercartridge niet wordt ondersteund, installeer dan een ondersteunde cartridge.</p> <p><b>b</b> Druk het document af.</p> <p>Worden tekst of afbeeldingen afgekapt?</p>	Ga naar stap 2.	Het probleem is opgelost.
<p><b>Stap 2</b></p> <p><b>a</b> Verwijder de beeldverwerkingseenheid en plaats deze vervolgens opnieuw.</p> <p><b>Waarschuwing: mogelijke beschadiging:</b> De beeldverwerkingseenheid mag niet langer dan tien minuten worden blootgesteld aan licht. Langdurige blootstelling aan licht kan tot problemen met de afdrukkwaliteit leiden.</p> <p><b>Waarschuwing: mogelijke beschadiging:</b> Raak de fotoconductortrommel onder de beeldverwerkingseenheid niet aan. Dit kan de afdrukkwaliteit van toekomstige afdruktaken verminderen.</p> <p><b>b</b> Druk het document af.</p> <p>Worden tekst of afbeeldingen afgekapt?</p>	Ga naar stap 3.	Het probleem is opgelost.
<p><b>Stap 3</b></p> <p><b>a</b> Verwijder de beeldverwerkingseenheid.</p> <p><b>Waarschuwing: mogelijke beschadiging:</b> De beeldverwerkingseenheid mag niet langer dan tien minuten worden blootgesteld aan licht. Langdurige blootstelling aan licht kan tot problemen met de afdrukkwaliteit leiden.</p> <p><b>Waarschuwing: mogelijke beschadiging:</b> Raak de fotoconductortrommel onder de beeldverwerkingseenheid niet aan. Dit kan de afdrukkwaliteit van toekomstige afdruktaken verminderen.</p> <p><b>b</b> Verwijder eventueel vastgelopen verpakkingsmateriaal uit de beeldverwerkingseenheid.</p> <div data-bbox="402 1430 776 1591" data-label="Image"> </div> <p><b>Opmerking:</b> Zorg ervoor dat u eventuele obstakels tussen de laadrol en fotoconductortrommel verwijdert.</p> <p><b>c</b> Plaats de beeldverwerkingseenheid.</p> <p><b>d</b> Druk het document af.</p> <p>Worden tekst of afbeeldingen afgekapt?</p>	Ga naar stap 4.	Het probleem is opgelost.

Actie	Ja	Nee
<b>Stap 4</b> <b>a</b> Vervang de beeldverwerkingseenheid. <b>b</b> Druk het document af.  Worden tekst of afbeeldingen afgekapt?	Contact <a href="#">klantenondersteuning</a> .	Het probleem is opgelost.

## De toner laat gemakkelijk los

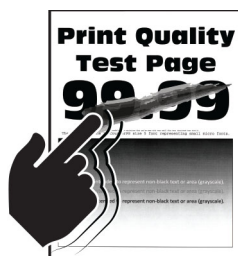

**Opmerking:** Druk voordat u het probleem gaat oplossen de testpagina's voor de afdrukkwaliteit af. Navigeer met behulp van het bedieningspaneel naar **Instellingen >> Testpagina's voor afdrukkwaliteit afdrukken**.

Voor printermodellen zonder touchscreen drukt u op  om door de instellingen te navigeren.

Actie	Ja	Nee
<b>Stap 1</b> <b>a</b> Controleer of de printer een originele en ondersteunde Lexmark-tonercartridge gebruikt. <b>Opmerking:</b> Als de tonercartridge niet wordt ondersteund, installeer dan een ondersteunde cartridge. <b>b</b> Druk het document af.  Laat de toner gemakkelijk los?	Ga naar stap 2.	Het probleem is opgelost.
<b>Stap 2</b> <b>a</b> Geef het papiertype op in Voorkeursinstellingen voor afdrucken of in het Afdrukdialogvenster, afhankelijk van uw besturings-systeem. <b>Opmerkingen:</b> <ul style="list-style-type: none"> <li>• Zorg ervoor dat de instellingen overeenkomen met het papier.</li> <li>• U kunt deze instellingen ook wijzigen met het bedieningspaneel van de printer.</li> </ul> <b>b</b> Druk het document af.  Laat de toner gemakkelijk los?	Contact <a href="#">klantenondersteuning</a> .	Het probleem is opgelost.

## Verticale donkere strepen

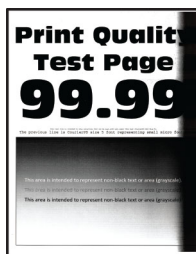

**Opmerking:** Druk voordat u het probleem gaat oplossen de testpagina's voor de afdrukkwaliteit af. Navigeer met behulp van het bedieningspaneel naar **Instellingen >> Testpagina's voor afdrukkwaliteit afdrukken**.

Voor printermodellen zonder touchscreen drukt u op  om door de instellingen te navigeren.

Actie	Ja	Nee
<p><b>Stap 1</b></p> <p><b>a</b> Controleer of de printer een originele en ondersteunde Lexmark-tonercartridge gebruikt.</p> <p><b>Opmerking:</b> Als de tonercartridge niet wordt ondersteund, installeer dan een ondersteunde cartridge.</p> <p><b>b</b> Druk het document af.</p> <p>Bevatten afdrukken nog steeds verticale donkere strepen?</p>	Ga naar stap 2.	Het probleem is opgelost.
<p><b>Stap 2</b></p> <p><b>a</b> Verwijder de tonercartridge en vervolgens de beeldverwerkingseenheid.</p> <p><b>Waarschuwing: mogelijke beschadiging:</b> De beeldverwerkingseenheid mag niet langer dan tien minuten worden blootgesteld aan licht. Langdurige blootstelling aan licht kan tot problemen met de afdrukkwaliteit leiden.</p> <p><b>Waarschuwing: mogelijke beschadiging:</b> Raak de fotoconductortrommel onder de beeldverwerkingseenheid niet aan. Dit kan de afdrukkwaliteit van toekomstige afdruktaken verminderen.</p> <p><b>b</b> Plaats de beeldverwerkingseenheid en vervolgens de cartridge.</p> <p><b>c</b> Druk het document af.</p> <p>Bevatten afdrukken nog steeds verticale donkere strepen?</p>	Ga naar stap 3.	Het probleem is opgelost.



Actie	Ja	Nee
<p><b>Stap 3</b></p> <p><b>a</b> Verwijder de beeldverwerkingseenheid.</p> <p><b>Waarschuwing: mogelijke beschadiging:</b> De beeldverwerkingseenheid mag niet langer dan tien minuten worden blootgesteld aan licht. Langdurige blootstelling aan licht kan tot problemen met de afdrukkwaliteit leiden.</p> <p><b>Waarschuwing: mogelijke beschadiging:</b> Raak de fotoconductortrommel onder de beeldverwerkingseenheid niet aan. Dit kan de afdrukkwaliteit van toekomstige afdruktaken verminderen.</p> <p><b>b</b> Verwijder eventueel vastgelopen verpakkingsmateriaal uit de beeldverwerkingseenheid.</p>  <p><b>Opmerking:</b> Zorg ervoor dat u eventuele obstakels tussen de laadrol en fotoconductortrommel verwijdert.</p> <p><b>c</b> Plaats de beeldverwerkingseenheid.</p> <p><b>d</b> Druk het document af.</p> <p>Bevatten afdrukken nog steeds verticale donkere strepen?</p>	<p>Ga naar stap 4.</p>	<p>Het probleem is opgelost.</p>
<p><b>Stap 4</b></p> <p><b>a</b> Controleer of er fel licht de rechterzijde van de printer binnenkomt en verplaats de printer indien nodig.</p> <p><b>b</b> Druk het document af.</p> <p>Bevatten afdrukken nog steeds verticale donkere strepen?</p>	<p>Contact <a href="#">klantenondersteuning</a>.</p>	<p>Het probleem is opgelost.</p>

**Verticale donkere lijnen of strepen**



Actie	Ja	Nee
<p><b>Stap 1</b></p> <p><b>a</b> Blader op het bedieningspaneel naar: <b>Instellingen &gt; Problemen oplossen &gt; De scanner reinigen</b></p> <p><b>b</b> Druk het document af.</p> <p>Verschijnen er verticale donkere lijnen of strepen in afdrukken?</p>	<p>Ga naar stap 3.</p>	<p>Ga naar stap 2.</p>

Actie	Ja	Nee
<p><b>Stap 2</b></p> <p><b>a</b> Veeg met een vochtige, zachte, pluisvrije doek de scanner schoon. Zie '<a href="#">De scanner reinigen</a>' op pagina 144 voor meer informatie.</p> <p><b>b</b> Kopieer het document met de ADF.</p> <p>Verschijnen er verticale donkere lijnen of strepen in afdrukken?</p>	Contact <a href="#">klantenondersteuning</a> .	Het probleem is opgelost.
<p><b>Stap 3</b></p> <p><b>a</b> Controleer of de printer een originele en ondersteunde Lexmark-tonercartridge gebruikt.</p> <p><b>Opmerking:</b> Als de tonercartridge niet wordt ondersteund, installeer dan een ondersteunde cartridge.</p> <p><b>b</b> Druk het document af.</p> <p>Verschijnen er verticale donkere lijnen of strepen in afdrukken?</p>	Ga naar stap 4.	Het probleem is opgelost.
<p><b>Stap 4</b></p> <p><b>a</b> Verwijder de beeldverwerkingseenheid en plaats deze vervolgens opnieuw.</p> <p><b>Waarschuwing: mogelijke beschadiging:</b> De beeldverwerkingseenheid mag niet langer dan tien minuten worden blootgesteld aan licht. Langdurige blootstelling aan licht kan tot problemen met de afdrukkwaliteit leiden.</p> <p><b>Waarschuwing: mogelijke beschadiging:</b> Raak de fotoconduktortrommel onder de beeldverwerkingseenheid niet aan. Dit kan de afdrukkwaliteit van toekomstige afdruktaken verminderen.</p> <p><b>b</b> Druk het document af.</p> <p>Verschijnen er verticale donkere lijnen of strepen in afdrukken?</p>	Ga naar stap 5.	Het probleem is opgelost.
<p><b>Stap 5</b></p> <p><b>a</b> Vervang de beeldverwerkingseenheid.</p> <p><b>b</b> Druk het document af.</p> <p>Verschijnen er verticale donkere lijnen of strepen in afdrukken?</p>	Contact <a href="#">klantenondersteuning</a> .	Het probleem is opgelost.

## Verticale donkere strepen met ontbrekende afdruk

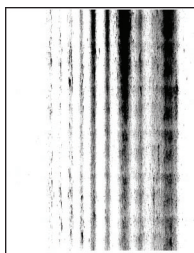

**Opmerking:** Druk voordat u het probleem gaat oplossen de testpagina's voor de afdrukkwaliteit af. Navigeer met behulp van het bedieningspaneel naar **Instellingen** > > **Testpagina's voor afdrukkwaliteit afdrukken**.

Voor printermodellen zonder touchscreen drukt u op  om door de instellingen te navigeren.

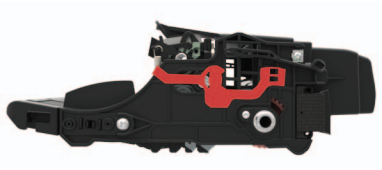
Actie	Ja	Nee
<p><b>Stap 1</b></p> <p><b>a</b> Verwijder de beeldverwerkingseenheid.</p> <p><b>Waarschuwing: mogelijke beschadiging:</b> De beeldverwerkingseenheid mag niet langer dan tien minuten worden blootgesteld aan licht. Langdurige blootstelling aan licht kan tot problemen met de afdrukkwaliteit leiden.</p> <p><b>Waarschuwing: mogelijke beschadiging:</b> Raak de fotoconductortrommel onder de beeldverwerkingseenheid niet aan. Dit kan de afdrukkwaliteit van toekomstige afdruktaken verminderen.</p> <p><b>b</b> Verwijder eventueel vastgelopen verpakkingsmateriaal uit de beeldverwerkingseenheid.</p> <div data-bbox="402 674 781 842" style="text-align: center;">  </div> <p><b>Opmerking:</b> Zorg ervoor dat u eventuele obstakels tussen de laadrol en fotoconductortrommel verwijdert.</p> <p><b>c</b> Plaats de beeldverwerkingseenheid.</p> <p><b>d</b> Druk het document af.</p> <p>Bevatten afdrukken nog steeds verticale donkere lijnen en missende afbeeldingen?</p>	<p>Ga naar stap 2.</p>	<p>Het probleem is opgelost.</p>
<p><b>Stap 2</b></p> <p><b>a</b> Controleer of de printer een originele en ondersteunde Lexmark-tonercartridge gebruikt.</p> <p><b>Opmerking:</b> Als de tonercartridge niet wordt ondersteund, installeer dan een ondersteunde cartridge.</p> <p><b>b</b> Druk het document af.</p> <p>Bevatten afdrukken nog steeds verticale donkere lijnen en missende afbeeldingen?</p>	<p>Contact <a href="#">klantenondersteuning</a>.</p>	<p>Het probleem is opgelost.</p>

### Verticale lichte strepen



**Opmerking:** Druk voordat u het probleem gaat oplossen de testpagina's voor de afdrukkwaliteit af. Navigeer met behulp van het bedieningspaneel naar **Instellingen >> Testpagina's voor afdrukkwaliteit afdrukken**.

Voor printermodellen zonder touchscreen drukt u op  om door de instellingen te navigeren.

Actie	Ja	Nee
<p><b>a</b> Controleer of de printer een originele en ondersteunde Lexmark-tonercartridge gebruikt.</p> <p><b>Opmerking:</b> Als de cartridge niet wordt ondersteund, installeer dan een ondersteunde cartridge.</p> <p><b>b</b> Druk het document af.</p> <p>Bevatten afdrukken nog steeds verticale lichte strepen?</p>	Contact <a href="#">klantenondersteuning</a> .	Het probleem is opgelost.

## Verticale witte strepen



**Opmerking:** Druk voordat u het probleem gaat oplossen de testpagina's voor de afdrukkwaliteit af. Navigeer met behulp van het bedieningspaneel naar **Instellingen > Testpagina's voor afdrukkwaliteit afdrukken**.

Voor printermodellen zonder touchscreen drukt u op  om door de instellingen te navigeren.

Actie	Ja	Nee
<p><b>Stap 1</b></p> <p><b>a</b> Controleer of de printer een originele en ondersteunde Lexmark-tonercartridge gebruikt.</p> <p><b>Opmerking:</b> Als de cartridge niet wordt ondersteund, installeer dan een ondersteunde cartridge.</p> <p><b>b</b> Druk het document af.</p> <p>Bevatten afdrukken verticale witte lijnen?</p>	Ga naar stap 2.	Het probleem is opgelost.
<p><b>Stap 2</b></p> <p><b>a</b> Geef het papiertype op in Voorkeursinstellingen voor afdrukken of in het Afdrukdialoogvenster, afhankelijk van uw besturings-systeem.</p> <p><b>Opmerkingen:</b></p> <ul style="list-style-type: none"> <li>• Zorg ervoor dat de instellingen overeenkomen met het papier.</li> <li>• U kunt deze instellingen ook wijzigen met het bedieningspaneel van de printer.</li> </ul> <p><b>b</b> Druk het document af.</p> <p>Bevatten afdrukken verticale witte lijnen?</p>	Contact <a href="#">klantenondersteuning</a> .	Het probleem is opgelost.

## Vertrouwelijke en andere documenten in de wachtrij worden niet afgedrukt

Actie	Ja	Nee
<p><b>Stap 1</b></p> <p><b>a</b> Controleer op het bedieningspaneel of de documenten in de lijst met wachttaken worden weergegeven.</p> <p><b>Opmerking:</b> Als de documenten niet worden weergegeven, drukt u de documenten af met de opties voor Afdruk- en wachttaken.</p> <p><b>b</b> Druk de documenten af.</p> <p>Worden de documenten afgedrukt?</p>	Het probleem is opgelost.	Ga naar stap 2.
<p><b>Stap 2</b></p> <p>De afdruktaak bevat mogelijk een formatteringsfout of ongeldige gegevens.</p> <ul style="list-style-type: none"> <li>• Verwijder de afdruktaak en verzend deze daarna opnieuw.</li> <li>• Voor PDF-bestanden genereert u een nieuw bestand en drukt u de documenten daarna opnieuw af.</li> </ul> <p>Worden de documenten afgedrukt?</p>	Het probleem is opgelost.	Ga naar stap 3.
<p><b>Stap 3</b></p> <p>Als u vanaf internet afdrukt, kan het zijn dat de printer meerdere taaknamen als duplicaten leest.</p> <p><b>Voor Windows-gebruikers</b></p> <p><b>a</b> Open het dialoogvenster Voorkeursinstellingen voor afdrukken.</p> <p><b>b</b> Selecteer <b>dubbele documenten bewaren</b> in het gedeelte Afdruk- en wachttaken.</p> <p><b>c</b> Voer een pincode in.</p> <p><b>d</b> Verzend de afdruktaak opnieuw.</p> <p><b>Voor Macintosh-gebruikers</b></p> <p><b>a</b> Sla elke taak afzonderlijk op en geef er een unieke naam aan.</p> <p><b>b</b> Verstuur de taak afzonderlijk.</p> <p>Worden de documenten afgedrukt?</p>	Het probleem is opgelost.	Ga naar stap 4.
<p><b>Stap 4</b></p> <p><b>a</b> Verwijder enkele taken in de wachtrij om printergeheugen vrij te maken.</p> <p><b>b</b> Verzend de afdruktaak opnieuw.</p> <p>Worden de documenten afgedrukt?</p>	Het probleem is opgelost.	Ga naar stap 5.
<p><b>Stap 5</b></p> <p><b>a</b> Voeg printergeheugen toe.</p> <p><b>b</b> Verzend de afdruktaak opnieuw.</p> <p>Worden de documenten afgedrukt?</p>	Het probleem is opgelost.	Contact <a href="#">klantenondersteuning</a> .

## Afdrukken verloopt langzaam

Actie	Ja	Nee
<p><b>Stap 1</b></p> <p><b>a</b> Zorg ervoor dat de printer niet op Ecomodus of Stille modus is ingesteld.</p> <p><b>b</b> Druk het document af.</p> <p>Is de printer nog steeds zo langzaam met afdrukken?</p>	Ga naar stap 2.	Het probleem is opgelost.
<p><b>Stap 2</b></p> <p><b>a</b> Geef het papiertype op in Voorkeursinstellingen voor afdrukken of in het Afdrukdialogvenster, afhankelijk van uw besturings-systeem.</p> <p><b>Opmerkingen:</b></p> <ul style="list-style-type: none"> <li>• Zorg dat de instellingen overeenkomen met het papier dat in de lade is geplaatst.</li> <li>• U kunt deze instelling ook wijzigen in het menu Papier op het bedieningspaneel van de printer.</li> </ul> <p><b>b</b> Druk het document af.</p> <p>Is de printer nog steeds zo langzaam met afdrukken?</p>	Ga naar stap 3.	Het probleem is opgelost.
<p><b>Stap 3</b></p> <p><b>a</b> Verminder het aantal pagina's om af te drukken.</p> <p><b>b</b> Druk het document af.</p> <p>Is de printer nog steeds zo langzaam met afdrukken?</p>	Ga naar stap 4.	Het probleem is opgelost.
<p><b>Stap 4</b></p> <p><b>a</b> Sluit de printerkabel stevig aan op de printer en op de computer, afdrukserver, optie of een ander netwerkkapparaat.</p> <p><b>b</b> Druk het document af.</p> <p>Is de printer nog steeds zo langzaam met afdrukken?</p>	Ga naar stap 5.	Het probleem is opgelost.
<p><b>Stap 5</b></p> <p><b>a</b> Stel de afdrukresolutie in op 600 dpi in het menu Kwaliteit op het bedieningspaneel.</p> <p><b>b</b> Druk het document af.</p> <p>Is de printer nog steeds zo langzaam met afdrukken?</p>	Ga naar stap 6.	Het probleem is opgelost.

Actie	Ja	Nee
<p><b>Stap 6</b></p> <p><b>a</b> Controleer of de printer niet oververhit raakt.</p> <p><b>Opmerkingen:</b></p> <ul style="list-style-type: none"> <li>• Geef de printer tijd om af te koelen na een grote afdraktaak.</li> <li>• Let op de aanbevolen omgevingstemperatuur van de printer. Zie '<a href="#">Een locatie voor de printer selecteren</a>' op pagina 11 voor meer informatie.</li> </ul> <p><b>b</b> Druk het document af.</p> <p>Is de printer nog steeds zo langzaam met afdrucken?</p>	Ga naar stap 7.	Het probleem is opgelost.
<p><b>Stap 7</b></p> <p><b>a</b> Voeg meer printergeheugen toe.</p> <p><b>b</b> Druk het document af.</p> <p>Is de printer nog steeds zo langzaam met afdrucken?</p>	Contact <a href="#">klantenondersteuning</a> .	Het probleem is opgelost.

## Afdruktaken worden niet afgedrukt

Actie	Ja	Nee
<p><b>Stap 1</b></p> <p><b>a</b> Open vanuit het document dat u wilt afdrucken het dialoogvenster Afdrukken en controleer of u de juiste printer hebt geselecteerd.</p> <p><b>b</b> Druk het document af.</p> <p>Wordt het document afgedrukt?</p>	Het probleem is opgelost.	Ga naar stap 2.
<p><b>Stap 2</b></p> <p><b>a</b> Controleer of de printer is ingeschakeld.</p> <p><b>b</b> Los de foutberichten die op de display verschijnen op.</p> <p><b>c</b> Druk het document af.</p> <p>Wordt het document afgedrukt?</p>	Het probleem is opgelost.	Ga naar stap 3.
<p><b>Stap 3</b></p> <p><b>a</b> Controleer of de poorten werken en of de kabels stevig zijn aangesloten op de computer en de printer.</p> <p>Raadpleeg de meegeleverde installatiedocumentatie van de printer voor meer informatie.</p> <p><b>b</b> Druk het document af.</p> <p>Wordt het document afgedrukt?</p>	Het probleem is opgelost.	Ga naar stap 4.
<p><b>Stap 4</b></p> <p><b>a</b> Schakel de printer uit en schakel de printer vervolgens na ongeveer 10 seconden weer in.</p> <p><b>b</b> Druk het document af.</p> <p>Wordt het document afgedrukt?</p>	Het probleem is opgelost.	Ga naar stap 5.

Actie	Ja	Nee
<p><b>Stap 5</b></p> <p><b>a</b> Verwijder het printerstuurprogramma en installeer het opnieuw.</p> <p><b>b</b> Druk het document af.</p> <p>Wordt het document afgedrukt?</p>	Het probleem is opgelost.	Contact <a href="#">klantenondersteuning</a> .

## Tonerintensiteit aanpassen

1 Blader op het bedieningspaneel naar:

**Instellingen > Afdrukken > Kwaliteit > Tonerintensiteit**

Voor printermodellen zonder touchscreen drukt u op  om door de instellingen te navigeren.

2 Pas de instelling aan.

3 Pas de wijzigingen toe.

## De printer reageert niet

Actie	Ja	Nee
<p><b>Stap 1</b></p> <p>Controleer of het netsnoer op het stopcontact is aangesloten.</p> <p> <b>LET OP: RISICO OP LETSEL:</b> Om het risico op elektrische schokken of brand te voorkomen, moet u het netsnoer rechtstreeks aansluiten op een geaard stopcontact dat zich dicht in de buurt van het product bevindt en dat gemakkelijk toegankelijk is.</p> <p>Reageert de printer?</p>	Het probleem is opgelost.	Ga naar stap 2.
<p><b>Stap 2</b></p> <p>Controleer of het stopcontact is uitgeschakeld met behulp van een schakelaar of stroomonderbreker.</p> <p>Is het stopcontact uitgeschakeld met behulp van een schakelaar of stroomonderbreker?</p>	Schakel de schakelaar in of reset de stroomonderbreker.	Ga naar stap 3.
<p><b>Stap 3</b></p> <p>Controleer of de printer is ingeschakeld.</p> <p>Is de printer ingeschakeld?</p>	Ga naar stap 4.	Zet de printer aan.
<p><b>Stap 4</b></p> <p>Controleer of de printer in de slaap- of sluimerstand staat.</p> <p>Staat de printer in de slaap- of sluimerstand?</p>	Druk op de knop Aan/uit om de printer aan te zetten.	Ga naar stap 5.



Actie	Ja	Nee
<p><b>Stap 5</b></p> <p>Controleer of de kabels waarmee de printer is aangesloten op de computer in de correcte poorten zitten.</p> <p>Zitten de kabels in de correcte poorten?</p>	Ga naar stap 6.	Plaats de kabels in de correcte poorten.
<p><b>Stap 6</b></p> <p>Schakel de printer uit, installeer de hardwareopties en schakel de printer in.</p> <p>Raadpleeg de meegeleverde documentatie van de printer voor meer informatie.</p> <p>Reageert de printer?</p>	Het probleem is opgelost.	Ga naar stap 7.
<p><b>Stap 7</b></p> <p>Installeer het correcte printerstuurprogramma.</p> <p>Reageert de printer?</p>	Het probleem is opgelost.	Ga naar stap 8.
<p><b>Stap 8</b></p> <p>Schakel de printer uit en schakel de printer vervolgens na ongeveer 10 seconden weer in.</p> <p>Reageert de printer?</p>	Het probleem is opgelost.	Contact <a href="#">klantenondersteuning</a> .

## Taak wordt afgedrukt vanuit de verkeerde lade of op het verkeerde papier

Actie	Ja	Nee
<p><b>Stap 1</b></p> <p><b>a</b> Controleer of u afdrukt op het juiste papier.</p> <p><b>b</b> Druk het document af.</p> <p>Is het document op het juiste papier afgedrukt?</p>	Ga naar stap 2.	Plaats het juiste papierformaat en de juiste papiersoort.
<p><b>Stap 2</b></p> <p><b>a</b> Geef de instellingen voor papiersoort en -formaat op in het dialoogvenster Voorkeursinstellingen voor afdrukken of Afdrukken, afhankelijk van het besturingssysteem.</p> <p><b>Opmerking:</b> U kunt deze instellingen ook wijzigen met het bedieningspaneel van de printer. Ga naar:  <b>Instellingen &gt; Papier &gt; Ladeconfiguratie &gt; Papierformaat/-soort</b></p> <p>Voor printermodellen zonder touchscreen drukt u op  om door de instellingen te navigeren.</p> <p><b>b</b> Zorg dat de instellingen overeenkomen met het papier dat is geplaatst.</p> <p><b>c</b> Druk het document af.</p> <p>Is het document op het juiste papier afgedrukt?</p>	Het probleem is opgelost.	Ga naar stap 3.

Actie	Ja	Nee
<p><b>Stap 3</b></p> <p><b>a</b> Controleer of de laden zijn gekoppeld. Zie '<a href="#">Laden koppelen</a>' op pagina 30 voor meer informatie.</p> <p><b>b</b> Druk het document af.</p> <p>Is het document vanuit de juiste lade afgedrukt?</p>	Het probleem is opgelost.	Contact <a href="#">klantenondersteuning</a> .

## Problemen met faxen

### Kan geen faxen verzenden of ontvangen

Actie	Ja	Nee
<p><b>Stap 1</b></p> <p>Los de foutberichten die op de display verschijnen op.</p> <p>Kunt u een fax verzenden of ontvangen?</p>	Het probleem is opgelost.	Ga naar stap 2.
<p><b>Stap 2</b></p> <p>Controleer of de kabels van de volgende apparaten goed zijn aangesloten:</p> <ul style="list-style-type: none"> <li>• Telefoon</li> <li>• Handset</li> <li>• Antwoordapparaat</li> </ul> <p>Kunt u een fax verzenden of ontvangen?</p>	Het probleem is opgelost.	Ga naar stap 3.
<p><b>Stap 3</b></p> <p>Luister of u een kiestoon hoort.</p> <ul style="list-style-type: none"> <li>• Bel het faxnummer om te controleren of het goed werkt.</li> <li>• Als u de functie Kiezen met hoorn op haak gebruikt, verhoogt u het volume om te controleren of u een kiestoon hoort.</li> </ul> <p>Hoort u een kiestoon?</p>	Ga naar stap 5.	Ga naar stap 4.
<p><b>Stap 4</b></p> <p>Controleer de telefoonaansluiting in de muur.</p> <p><b>a</b> Sluit de analoge telefoon rechtstreeks op de wandcontactdoos aan.</p> <p><b>b</b> Luister of u een kiestoon hoort.</p> <p><b>c</b> Als u geen kiestoon hoort, gebruikt u een andere telefoonkabel.</p> <p><b>d</b> Hoort u nog steeds geen kiestoon, dan sluit u de analoge telefoon op een andere wandcontactdoos aan.</p> <p><b>e</b> Als u een kiestoon hoort, sluit u de printer op die wandcontactdoos aan.</p> <p>Kunt u een fax verzenden of ontvangen?</p>	Het probleem is opgelost.	Ga naar stap 5.

Actie	Ja	Nee
<p><b>Stap 5</b></p> <p>Controleer of de printer is aangesloten op een analoge telefoondienst of op de juiste digitale connector.</p> <ul style="list-style-type: none"> <li>• Als u een Integrated Services voor Digital Network-telefoondienst (ISDN) gebruikt, sluit u die op de analoge telefoonpoort van een ISDN-adapter aan. Neem voor meer informatie contact op met uw ISDN-provider.</li> <li>• Als u een DSL-lijn gebruikt, sluit u een DSL-filter of een router aan die analoge signalen ondersteunt. Neem voor meer informatie contact op met uw DSL-provider.</li> <li>• Als u gebruikmaakt van een private branch exchange (PBX) dient u te controleren of u de printer op een analoge poort van de PBX hebt aangesloten. Als er geen analoge poorten aanwezig zijn, kunt u overwegen een analoge telefoonlijn voor de fax te installeren.</li> </ul> <p>Kunt u een fax verzenden of ontvangen?</p>	<p>Het probleem is opgelost.</p>	<p>Ga naar stap 6.</p>
<p><b>Stap 6</b></p> <p>Ontkoppel andere apparatuur tijdelijk en schakel andere telefoondiensten uit.</p> <ol style="list-style-type: none"> <li>a Ontkoppel andere apparaten (zoals antwoordapparaten, computers, modems of telefoonlijnsplitters) tussen de printer en de telefoonlijn.</li> <li>b Schakel de wisselgesprekfunctie en voicemail uit. Neem contact op met uw telefoonbedrijf voor meer informatie.</li> </ol> <p>Kunt u een fax verzenden of ontvangen?</p>	<p>Het probleem is opgelost.</p>	<p>Ga naar stap 7.</p>
<p><b>Stap 7</b></p> <p>Scan het originele document pagina voor pagina.</p> <ol style="list-style-type: none"> <li>a Kies het faxnummer.</li> <li>b Scan het document.</li> </ol> <p>Kunt u een fax verzenden of ontvangen?</p>	<p>Het probleem is opgelost.</p>	<p>Contact <a href="#">klantenondersteuning</a>.</p>

## Kan wel faxen ontvangen, maar niet verzenden

Actie	Ja	Nee
<p><b>Stap 1</b> Plaats het originele document op de juiste manier in de ADF-lade of op de glasplaat.</p> <p>Kunt u faxen verzenden?</p>	Het probleem is opgelost.	Ga naar stap 2.
<p><b>Stap 2</b> Stel het snelkoppelingsnummer op de juiste wijze in.</p> <ul style="list-style-type: none"> <li>• Controleer of voor het snelkoppelingsnummer het telefoonnummer is ingesteld dat u wilt kiezen.</li> <li>• Toets het telefoonnummer handmatig in.</li> </ul> <p>Kunt u faxen verzenden?</p>	Het probleem is opgelost.	Contact <a href="#">klantenondersteuning</a> .

## Kan wel faxen verzenden, maar niet ontvangen

Actie	Ja	Nee
<p><b>Stap 1</b> Zorg ervoor dat de lade of de universeellader niet leeg is.</p> <p>Kunt u faxen ontvangen?</p>	Het probleem is opgelost.	Ga naar stap 2.
<p><b>Stap 2</b> Controleer de instellingen voor het maximale aantal belsignalen.</p> <p><b>a</b> Raak in het startscherm <b>Instellingen &gt; Fax &gt; Analoge faxinstellingen &gt; Faxontvangstinstellingen &gt; Aantal belsignalen</b> aan.</p> <p><b>b</b> Pas zo nodig de instelling aan.</p> <p>Kunt u faxen ontvangen?</p>	Het probleem is opgelost.	Ga naar stap 3.
<p><b>Stap 3</b> Vervang de tonercartridge. Raadpleeg de instructies bij de supply voor meer informatie.</p> <p>Kunt u faxen ontvangen?</p>	Het probleem is opgelost.	Contact <a href="#">klantenondersteuning</a> .

## De afdrukkwaliteit van faxen is laag

Actie	Ja	Nee
<p><b>Stap 1</b> Verbeter de afdrukkwaliteit.</p> <p><b>a</b> Raak in het startscherm <b>Instellingen &gt; Afdrucken &gt; Kwaliteit</b> aan.</p> <p><b>b</b> Pas de instellingen aan.</p> <p>Is de faxafdrukkwaliteit in orde?</p>	Het probleem is opgelost.	Ga naar stap 2.

Actie	Ja	Nee
<p><b>Stap 2</b></p> <p>Verlaag de faxtransmissiesnelheid voor binnenkomende faxen.</p> <p><b>a</b> Raak in het startscherm <b>Instellingen &gt; Fax &gt; Analoge faxinstellingen &gt; Faxontvangstinstellingen &gt; Admin bedieningselementen &gt; Max. snelheid</b> aan.</p> <p><b>b</b> Selecteer een lagere overdrachtsnelheid.</p> <p>Is de faxafdrukkwaliteit in orde?</p>	Het probleem is opgelost.	Ga naar stap 3.
<p><b>Stap 3</b></p> <p>Vervang de tonercartridge.</p> <p>Raadpleeg de instructies bij de supply voor meer informatie.</p> <p>Is de faxafdrukkwaliteit in orde?</p>	Het probleem is opgelost.	Contact <a href="#">klantenondersteuning</a> .

## Problemen met scannen

### Kan niet vanaf een computer scannen

Actie	Ja	Nee
<p><b>Stap 1</b></p> <p><b>a</b> Schakel de printer uit en schakel de printer na ongeveer tien seconden weer in.</p> <p><b>b</b> Verzend de scantaak opnieuw.</p> <p>Kunt u de scantaak verzenden?</p>	Het probleem is opgelost.	Ga naar stap 2.
<p><b>Stap 2</b></p> <p><b>a</b> Zorg ervoor dat de kabels tussen de printer en afdrukserver goed zijn bevestigd.</p> <p>Raadpleeg de meegeleverde installatiedocumentatie van de printer voor meer informatie.</p> <p><b>b</b> Verzend de scantaak opnieuw.</p> <p>Kunt u de scantaak verzenden?</p>	Het probleem is opgelost.	Contact <a href="#">klantenondersteuning</a> .

### Gedeeltelijke kopieën van document of foto

Actie	Ja	Nee
<p><b>Stap 1</b></p> <p><b>a</b> Zorg ervoor dat het document of de foto met de bedrukte zijde naar beneden in de linkerbovenhoek van de glasplaat is geplaatst.</p> <p><b>b</b> Kopieer het document of de foto.</p> <p>Is het document of de foto juist gekopieerd?</p>	Het probleem is opgelost.	Ga naar stap 2.

Actie	Ja	Nee
<p><b>Stap 2</b></p> <p><b>a</b> Zorg dat de instelling voor papierformaat overeenkomt met het papier dat in de lade is geplaatst.</p> <p><b>b</b> Kopieer het document of de foto.</p> <p>Is het document of de foto juist gekopieerd?</p>	Het probleem is opgelost.	Contact <a href="#">klantenondersteuning</a> .

## Slechte kwaliteit van kopieën

Actie	Ja	Nee
<p><b>Stap 1</b></p> <p><b>a</b> Reinig de glasplaat en de ADF-glasplaat met een vochtige, zachte, pluisvrije doek. Als uw printer beschikt over een tweede ADF-glasplaat in de ADF, dient u die glasplaat ook schoon te maken. Zie '<a href="#">De scanner reinigen</a>' op pagina 144 voor meer informatie.</p> <p><b>b</b> Zorg ervoor dat het document of de foto met de bedrukte zijde naar beneden in de linkerbovenhoek van de glasplaat is geplaatst.</p> <p><b>c</b> Kopieer het document of de foto.</p> <p>Is de kopieerkwaliteit in orde?</p>	Het probleem is opgelost.	Ga naar stap 2.
<p><b>Stap 2</b></p> <p><b>a</b> Controleer de kwaliteit van het originele document of foto.</p> <p><b>b</b> Pas de instellingen voor scankwaliteit aan.</p> <p><b>c</b> Kopieer het document of de foto.</p> <p>Is de kopieerkwaliteit in orde?</p>	Het probleem is opgelost.	Contact <a href="#">klantenondersteuning</a> .

## Verticale donkere strepen op de uitvoer bij het scannen vanaf de ADI

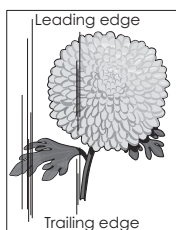
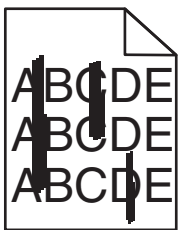

Actie	Ja	Nee
<p><b>Stap 1</b></p> <p><b>a</b> Open de klep van de scanner.</p> <p><b>b</b> Veeg met een vochtige, zachte, pluisvrije doek het glas van de ADI en de witte onderzijde van de klap van de ADI schoon.</p> <p><b>c</b> Sluit de klep van de scanner.</p> <p>Verschijnen er nog steeds verticale strepen op gescande documenten?</p>	Ga naar stap 2.	Het probleem is opgelost.

Actie	Ja	Nee
<p><b>Stap 2</b></p> <p><b>a</b> Open klep C.</p> <p><b>b</b> Veeg met een vochtige, zachte, pluisvrije doek het glas van de ADI en de witte onderzijde van de klap van de ADI schoon.</p> <p><b>c</b> Sluit de klep.</p> <p>Verschijnen er nog steeds verticale strepen op gescande documenten?</p>	Contact <a href="#">klantenondersteuning</a> .	Het probleem is opgelost.

## Scantaak is mislukt

Actie	Ja	Nee
<p><b>Stap 1</b></p> <p>Controleer de kabelaansluiting.</p> <p><b>a</b> Zorg ervoor dat de Ethernet- of USB-kabel goed op de computer en op de printer is aangesloten.</p> <p><b>b</b> Verzend de scantaak opnieuw.</p> <p>Is de scantaak geslaagd?</p>	Het probleem is opgelost.	Ga naar stap 2.
<p><b>Stap 2</b></p> <p>Controleer het bestand dat u wilt afdrukken.</p> <p><b>a</b> Zorg ervoor dat de bestandsnaam niet al wordt gebruikt in de doelmap.</p> <p><b>b</b> Zorg ervoor dat het document of de foto die u wilt scannen niet in een andere toepassing is geopend.</p> <p><b>c</b> Verzend de scantaak opnieuw.</p> <p>Is de scantaak geslaagd?</p>	Het probleem is opgelost.	Ga naar stap 3.
<p><b>Stap 3</b></p> <p><b>a</b> Zorg ervoor dat <b>Tijdstempel toevoegen</b> of <b>Overschrijf bestaand bestand</b> is geselecteerd in de configuratie-instellingen van de bestemming.</p> <p><b>b</b> Verzend de scantaak opnieuw.</p> <p>Is de scantaak geslaagd?</p>	Het probleem is opgelost.	Contact <a href="#">klantenondersteuning</a> .

## Scanner sluit niet

Actie	Ja	Nee
<p>Verwijder blokkades die de scannereenheid openhouden.</p> <p>Is de scannereenheid goed gesloten?</p>	Het probleem is opgelost.	Contact <a href="#">klantenondersteuning</a> .

## Scannen duurt te lang of de computer loopt vast tijdens scannen

Actie	Ja	Nee
Sluit alle toepassingen die de scan verstoren.  Duurt het scannen te lang of loopt de computer vast?	Contact <a href="#">klantenondersteuning</a> .	Het probleem is opgelost.

## De scannerfunctie reageert niet

Actie	Ja	Nee
<b>Stap 1</b> <b>a</b> Controleer of het netsnoer correct op de printer en het stopcontact is aangesloten.  <b>LET OP: RISICO OP LETSEL:</b> Om het risico op elektrische schokken of brand te voorkomen, moet u het netsnoer rechtstreeks aansluiten op een geaard stopcontact dat zich dicht in de buurt van het product bevindt en dat gemakkelijk toegankelijk is. <b>b</b> Kopieer of scan het document.  Reageert de scanner?	Het probleem is opgelost.	Ga naar stap 2.
<b>Stap 2</b> <b>a</b> Controleer of de printer is ingeschakeld. <b>b</b> Los de foutberichten die op de display verschijnen op. <b>c</b> Kopieer of scan het document.  Reageert de scanner?	Het probleem is opgelost.	Ga naar stap 3.
<b>Stap 3</b> <b>a</b> Schakel de printer uit en schakel de printer na ongeveer tien seconden in. <b>b</b> Kopieer of scan het document.  Reageert de scanner?	Het probleem is opgelost.	Contact <a href="#">klantenondersteuning</a> .

## Scannerregistratie aanpassen

- Blader op het bedieningspaneel naar:  
**Instellingen > Onderhoud > Configuratiemenu > Scannerconfiguratie > Handmatige scannerregistratie**
- Druk op **Start** in het menu Snelle Printtest.
- Plaats de testpagina op de glasplaat en raak **Flatbed-registratie** aan.
- Druk op **Start** in het menu Snelle Kopieertest.



5 Vergelijk de kopieertestpagina met het originele document.

**Opmerking:** Als de marges van de testpagina verschillen van het originele document, past u de linkermarge en bovenmarge aan.

6 Herhaal [stap 4](#) en [stap 5](#) tot de marges van de kopieertestpagina zo goed als overeenkomen met het originele document.

## ADI-registratie aanpassen

1 Blader op het bedieningspaneel naar:

**Instellingen > Onderhoud > Configuratiemenu > Scannerconfiguratie > Handmatige scannerregistratie**

2 Druk op **Start** in het menu Snelle Printtest.

3 Plaats de afgedrukte testpagina op de ADI-lade.

4 Raak **Registratie ADF voorzijde** of **Registratie ADF achterzijde** aan.

### Opmerkingen:

- Als u de registratie aan de voorzijde van de automatische documentinvoer wilt uitlijnen, plaatst u de testpagina met de bedrukte zijde naar boven en de korte zijde als eerste in de automatische documentinvoer.
- Als u de registratie aan de achterzijde van de automatische documentinvoer wilt uitlijnen, plaatst u de testpagina met de bedrukte zijde naar beneden en de korte zijde als eerste in de automatische documentinvoer.

5 Druk op **Start** in het menu Snelle Kopieertest.

6 Vergelijk de kopieertestpagina met het originele document.

**Opmerking:** Als de marges van de testpagina verschillen van het originele document, past u de horizontale marge en bovenmarge aan.

7 Herhaal [stap 5](#) en [stap 6](#) tot de marges van de kopieertestpagina zo goed als overeenkomen met het originele document.

## Contact opnemen met de klantenondersteuning

Zorg er voordat u contact opneemt met de klantenondersteuning voor dat u beschikt over de volgende informatie:

- Probleem met de printer
- Foutbericht
- Modelnaam en het serienummer van de printer

Ga naar <http://support.lexmark.com> voor ondersteuning per mail of via chat, of blader door de bibliotheek van handleidingen, ondersteunende documentatie, drivers en andere downloads.

Technische ondersteuning via de telefoon is ook beschikbaar. In de VS of Canada belt u 1-800-539-6275. Ga naar voor andere landen of regio's naar <http://support.lexmark.com>.

# Upgraden en migreren

## Hardware

### Beschikbare, interne opties

- Flash-geheugen
- Lettertypenkaarten
- Firmwarekaarten
  - Formulieren en streepjescode
  - IPDS
  - PRESCRIBE
- Internal solutions port
  - RS-232C seriële interfacekaart
  - Parallele 1284-B-interfacekaart
  - MarkNet N8230 Fiber Ethernet

### Toegang verkrijgen tot de controllerkaart.



**LET OP: GEVAAR VOOR ELEKTRISCHE SCHOKKEN:** Als u toegang tot de controllerkaart wilt of optionele hardware of geheugenapparaten installeert nadat u de printer hebt ingesteld, moet u de printer uitschakelen en de stekker uit het stopcontact trekken voor u doorgaat om het risico van elektrische schokken te voorkomen. Als u andere apparaten hebt aangesloten op de printer, schakel deze dan ook uit en koppel de kabels los van de printer.

- 1 Zet de printer uit.
- 2 Trek de stekker van het netsnoer uit het stopcontact en haal het netsnoer uit de printer.
- 3 Open de toegangsklep van de controllerkaart met behulp van een schroevendraaier met platte kop.

**Waarschuwing: mogelijke beschadiging:** De elektronische componenten van de controllerkaart raken gemakkelijk beschadigd door statische elektriciteit. Raak daarom eerst een metalen oppervlak aan voordat u de componenten of aansluitingen van de controllerkaart aanraakt.

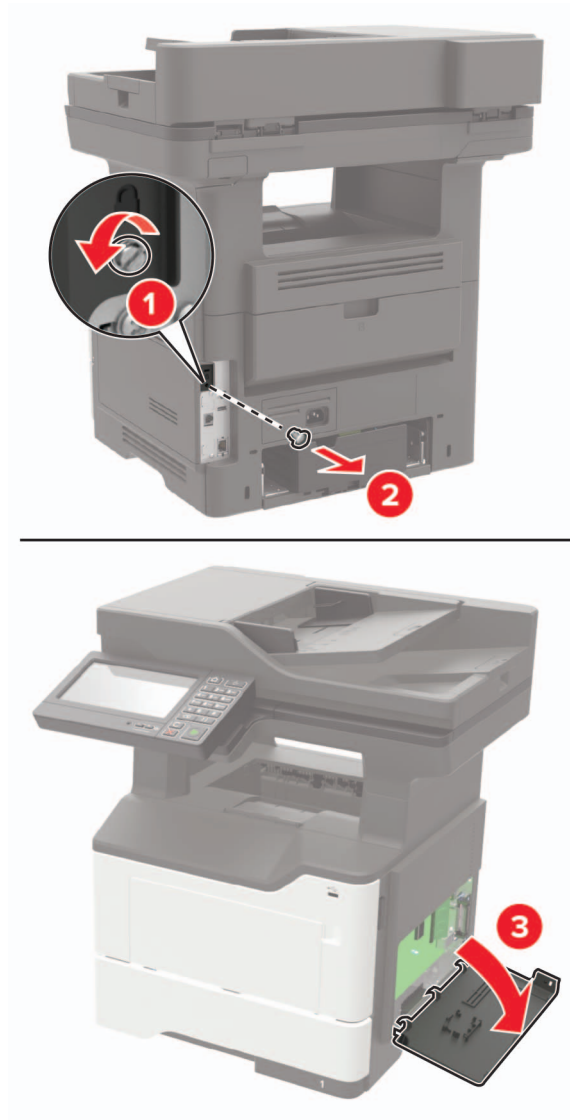

4 Sluit de toegangsklep.

5 Sluit het netsnoer aan op de printer en vervolgens op een stopcontact.

**⚠ LET OP: RISICO OP LETSEL:** Sluit het netsnoer aan op een geaard stopcontact dat zich dicht in de buurt van het product bevindt en gemakkelijk bereikbaar is om brand of elektrische schokken te voorkomen.

6 Zet de printer aan.

## Geheugenkaart installeren

**⚠ LET OP: GEVAAR VOOR ELEKTRISCHE SCHOKKEN:** Als u toegang tot de controllerkaart wilt of optionele hardware of geheugenapparaten installeert nadat u de printer hebt ingesteld, moet u de printer uitschakelen en de stekker uit het stopcontact trekken voor u doorgaat om het risico van elektrische schokken te voorkomen. Als u andere apparaten hebt aangesloten op de printer, schakel deze dan ook uit en koppel de kabels los van de printer.

- 1 Zet de printer uit.
- 2 Trek de stekker van het netsnoer uit het stopcontact en haal het netsnoer uit de printer.
- 3 Open de toegangsklep van de controllerkaart.

**Waarschuwing: mogelijke beschadiging:** De elektronische componenten van de controllerkaart raken gemakkelijk beschadigd door statische elektriciteit. Raak daarom eerst een metalen oppervlak aan voordat u de componenten of aansluitingen van de controllerkaart aanraakt.

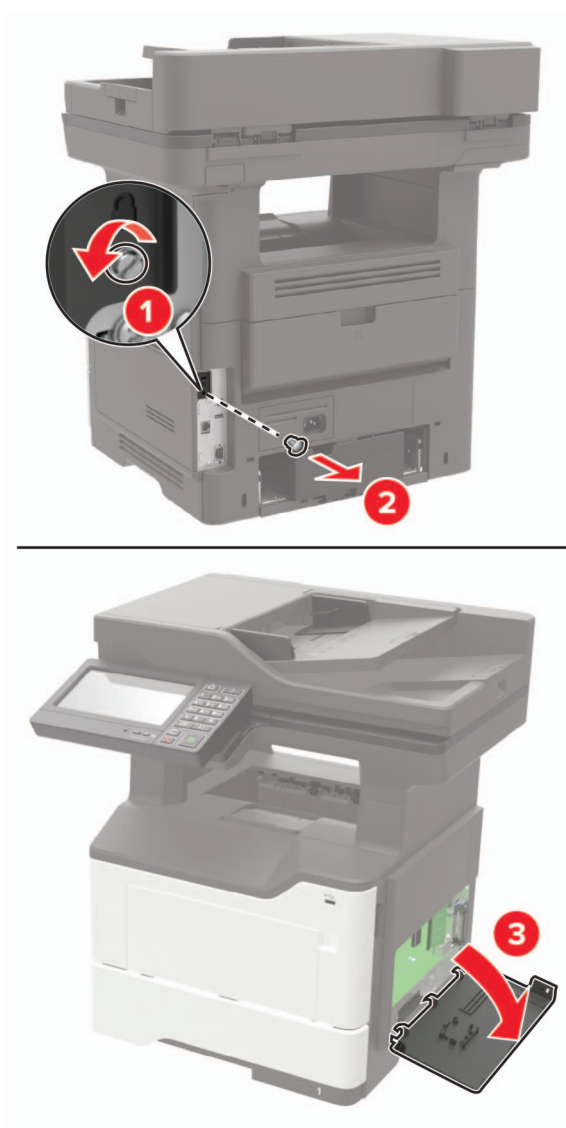

4 Haal de geheugenkaart uit de verpakking.

**Waarschuwing: mogelijke beschadiging:** Raak de aansluitpunten aan de rand van de kaart niet aan.

5 Plaats de geheugenkaart totdat deze *vastklikt*.

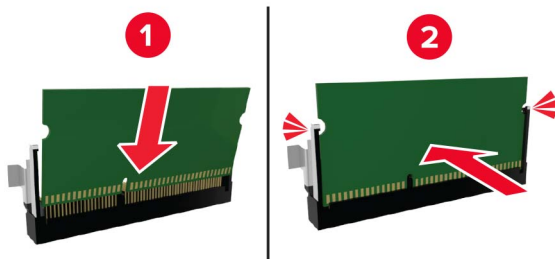

6 Sluit de toegangsklep van de controllerkaart.

7 Sluit het netsnoer aan op de printer en vervolgens op een stopcontact.

 **LET OP: RISICO OP LETSEL:** Sluit het netsnoer aan op een geaard stopcontact dat zich dicht in de buurt van het product bevindt en gemakkelijk bereikbaar is om brand of elektrische schokken te voorkomen.

8 Zet de printer aan.

## Een optionele kaart installeren

 **LET OP: GEVAAR VOOR ELEKTRISCHE SCHOKKEN:** Als u toegang tot de controllerkaart wilt of optionele hardware of geheugenapparaten installeert nadat u de printer hebt ingesteld, moet u de printer uitschakelen en de stekker uit het stopcontact trekken voor u doorgaat om het risico van elektrische schokken te voorkomen. Als u andere apparaten hebt aangesloten op de printer, schakel deze dan ook uit en koppel de kabels los van de printer.

1 Zet de printer uit.

2 Trek de stekker van het netsnoer uit het stopcontact en haal het netsnoer uit de printer.

3 Open de toegangsklep van de controllerkaart.

**Waarschuwing: mogelijke beschadiging:** De elektronische componenten van de controllerkaart raken gemakkelijk beschadigd door statische elektriciteit. Raak daarom eerst een metalen oppervlak aan voordat u de elektronische componenten of aansluitingen aanraakt.

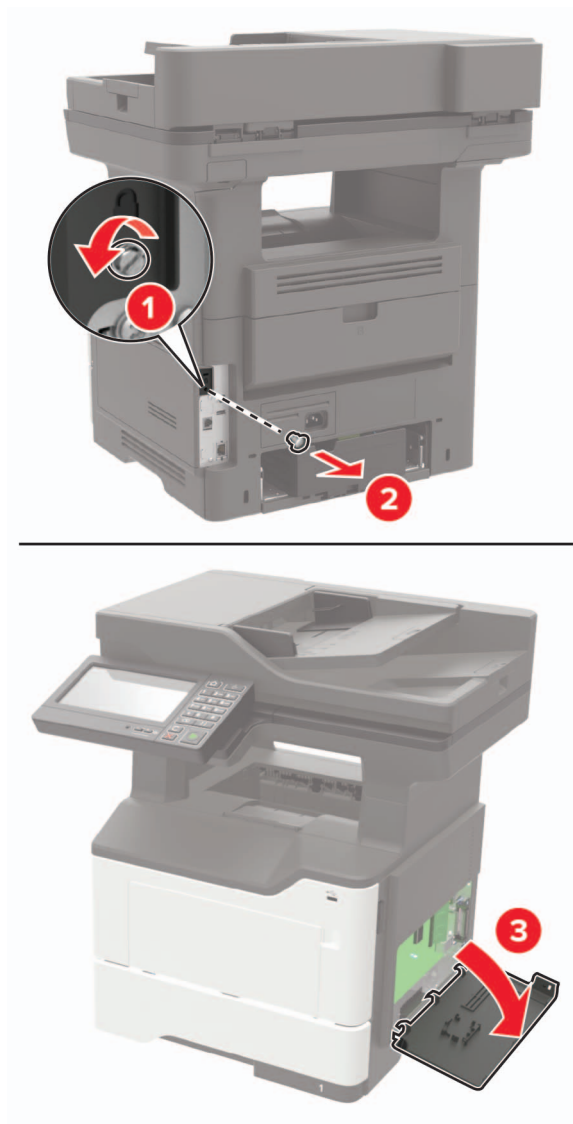

**4** Haal de optionele kaart uit de verpakking.

**Waarschuwing: mogelijke beschadiging:** Raak de aansluitpunten aan de rand van de kaart niet aan.

- 5 Druk de kaart stevig op zijn plaats.

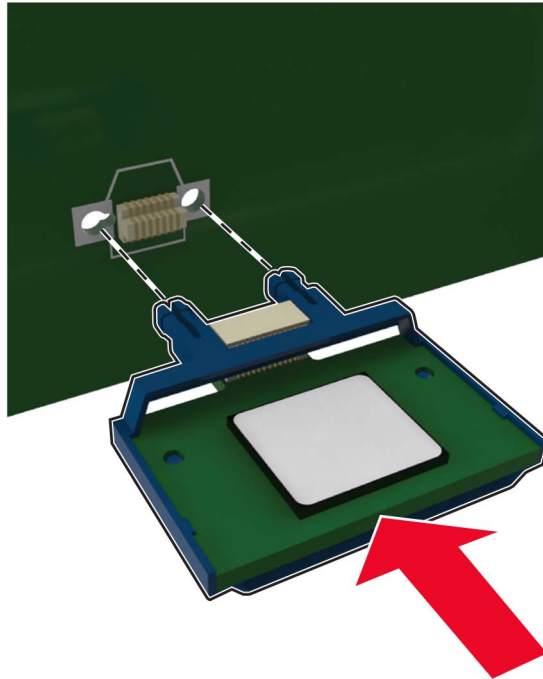

**Opmerking:** De connector van de kaart moet over de gehele lengte in aanraking zijn met de controllerkaart.

**Waarschuwing: mogelijke beschadiging:** Een onjuiste installatie van de kaart kan schade veroorzaken aan de kaart en de controllerkaart.

- 6 Sluit de toegangsklep.
- 7 Sluit het netsnoer aan op de printer en vervolgens op een stopcontact.

**⚠ LET OP: RISICO OP LETSEL:** Sluit het netsnoer aan op een geaard stopcontact dat zich dicht in de buurt van het product bevindt en gemakkelijk bereikbaar is om brand of elektrische schokken te voorkomen.

- 8 Zet de printer aan.

## Vaste schijf voor de printer installeren

**⚠ LET OP: GEVAAR VOOR ELEKTRISCHE SCHOKKEN:** Als u toegang tot de controllerkaart wilt of optionele hardware of geheugenapparaten installeert nadat u de printer hebt ingesteld, moet u de printer uitschakelen en de stekker uit het stopcontact trekken voor u doorgaat om het risico van elektrische schokken te voorkomen. Als u andere apparaten hebt aangesloten op de printer, schakel deze dan ook uit en koppel de kabels los van de printer.

- 1 Zet de printer uit.
- 2 Trek de stekker van het netsnoer uit het stopcontact en haal het netsnoer uit de printer.
- 3 Open de toegangsklep van de controllerkaart.

**Waarschuwing: mogelijke beschadiging:** De elektronische componenten van de controllerkaart raken gemakkelijk beschadigd door statische elektriciteit. Raak daarom eerst een metalen oppervlak aan voordat u de componenten of aansluitingen van de controllerkaart aanraakt.

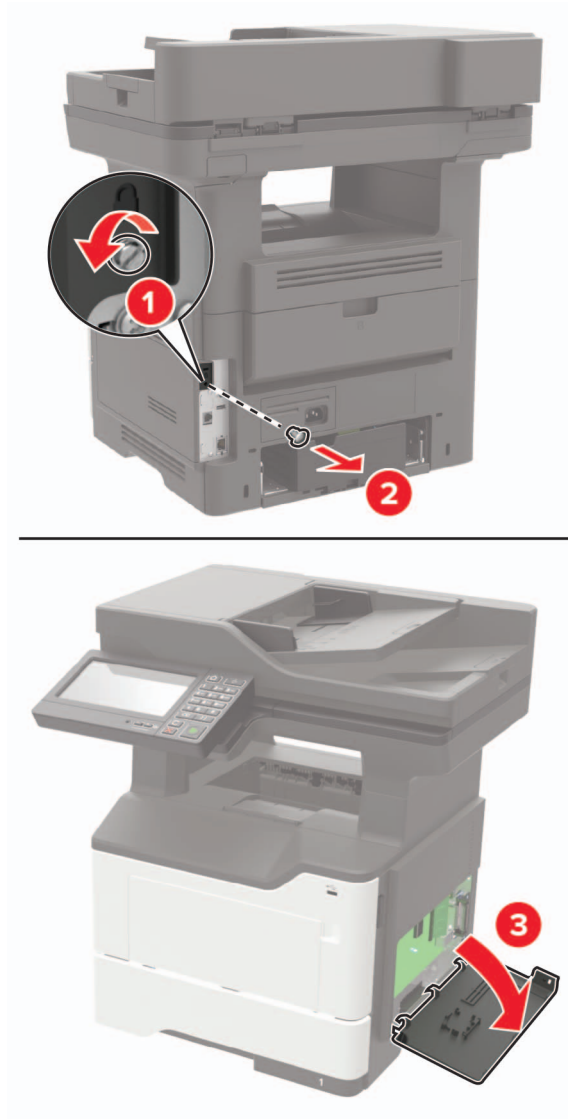

- 4 Haal de vaste schijf uit de verpakking.
- 5 Vaste schijf op de controllerkaart bevestigen.

**Waarschuwing: mogelijke beschadiging:** Druk niet op het midden van de vaste schijf en raak het ook niet aan.



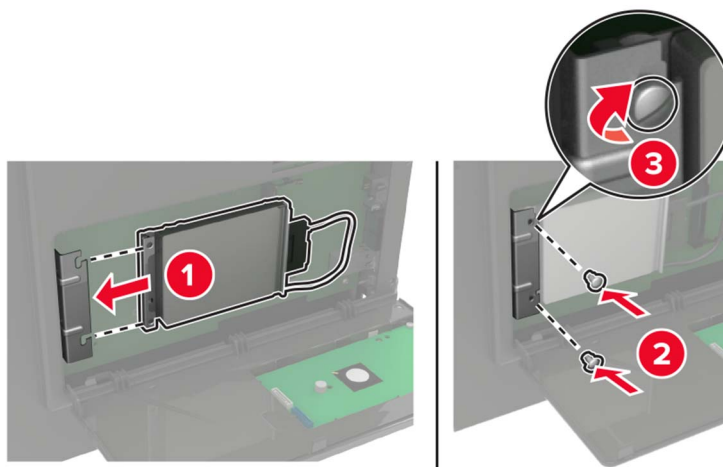

6 Sluit de interfacekabel van de vaste schijf aan op de controllerkaart.

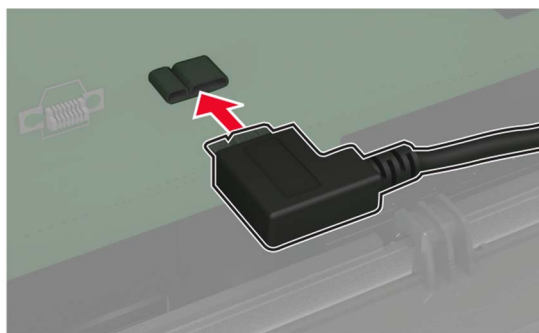

7 Sluit de toegangsklep.

8 Sluit het netsnoer aan op de printer en vervolgens op een stopcontact.

**⚠ LET OP: RISICO OP LETSEL:** Sluit het netsnoer aan op een geaard stopcontact dat zich dicht in de buurt van het product bevindt en gemakkelijk bereikbaar is om brand of elektrische schokken te voorkomen.

9 Zet de printer aan.

## Een Internal Solutions Port installeren

**⚠ LET OP: GEVAAR VOOR ELEKTRISCHE SCHOKKEN:** Als u toegang tot de controllerkaart wilt of optionele hardware of geheugenapparaten installeert nadat u de printer hebt ingesteld, moet u de printer uitschakelen en de stekker uit het stopcontact trekken voor u doorgaat om het risico van elektrische schokken te voorkomen. Als u andere apparaten hebt aangesloten op de printer, schakel deze dan ook uit en koppel de kabels los van de printer.

1 Zet de printer uit.

2 Trek de stekker van het netsnoer uit het stopcontact en haal het netsnoer uit de printer.

3 Pak de internal solutions poort (ISP)-kit uit.

**Opmerking:** Verwijder de vooraf geïnstalleerde interfacekabel van de ISP.

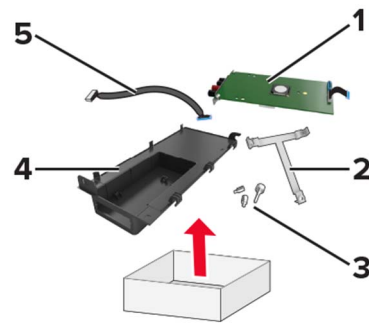

1	ISP
2	Montagebeugel
3	Schroeven
4	Behuizing
5	Interfacekabel

**4** Installeer de ISP in de behuizing.

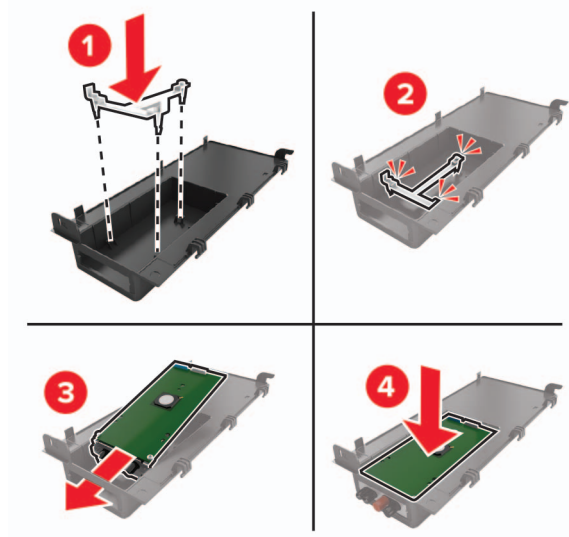

**5** Bevestig de ISP en plaats de ISP-verlengkabel.

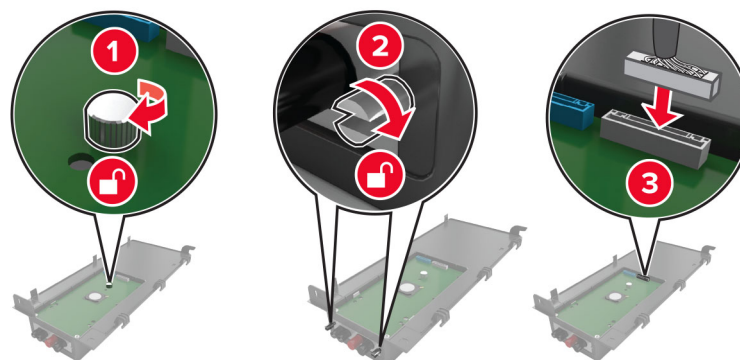

**6** Open en verwijder de toegangsklep van de controllerkaart.

**Waarschuwing: mogelijke beschadiging:** De elektronische componenten van de controllerkaart raken gemakkelijk beschadigd door statische elektriciteit. Raak daarom eerst een metalen oppervlak aan voordat u de elektronische componenten of aansluitingen van de controllerkaart aanraakt.

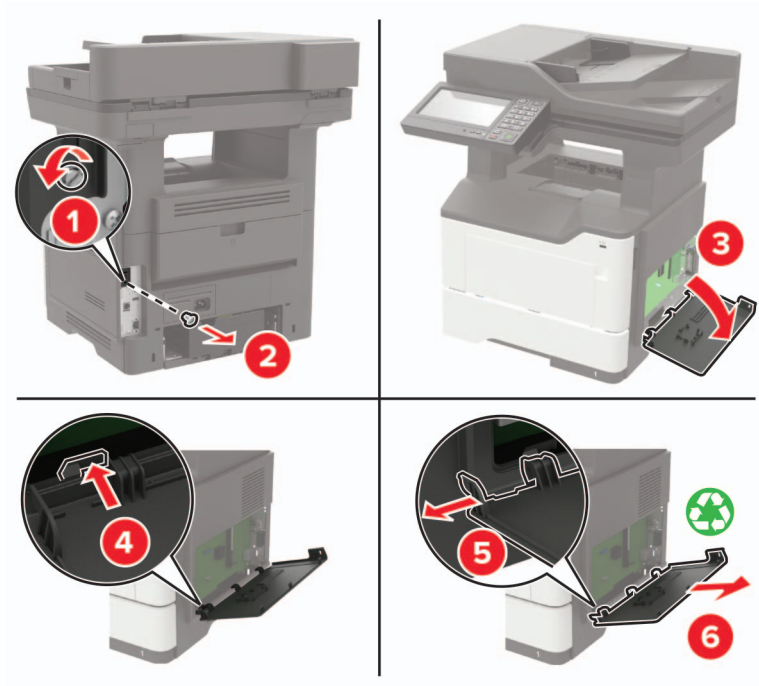
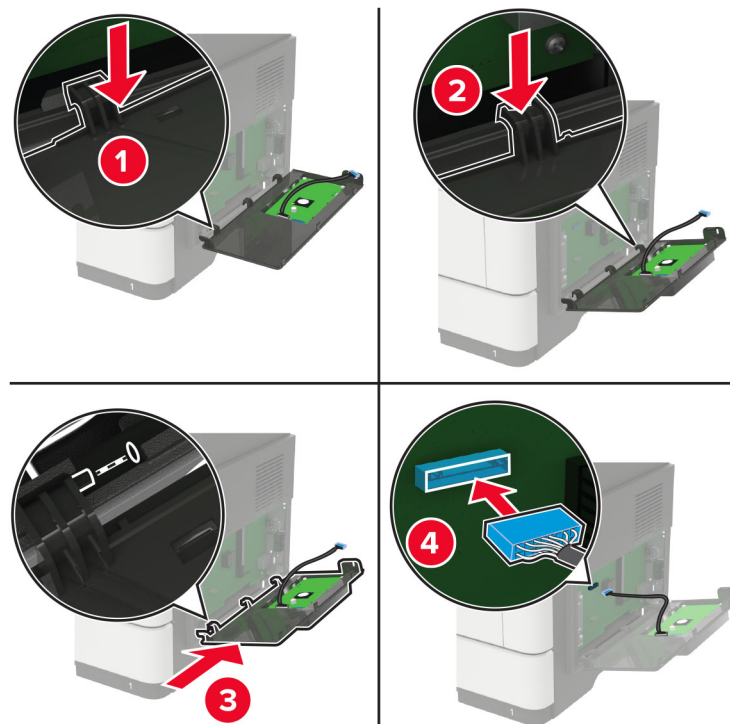
**7** Bevestig de ISP-kit aan de printer.

Als er een vaste schijf is geïnstalleerd, verwijdt u de vaste schijf voordat u de ISP installeert.

- a Koppel de interfacekabel van de vaste schijf los van de systeemkaart.

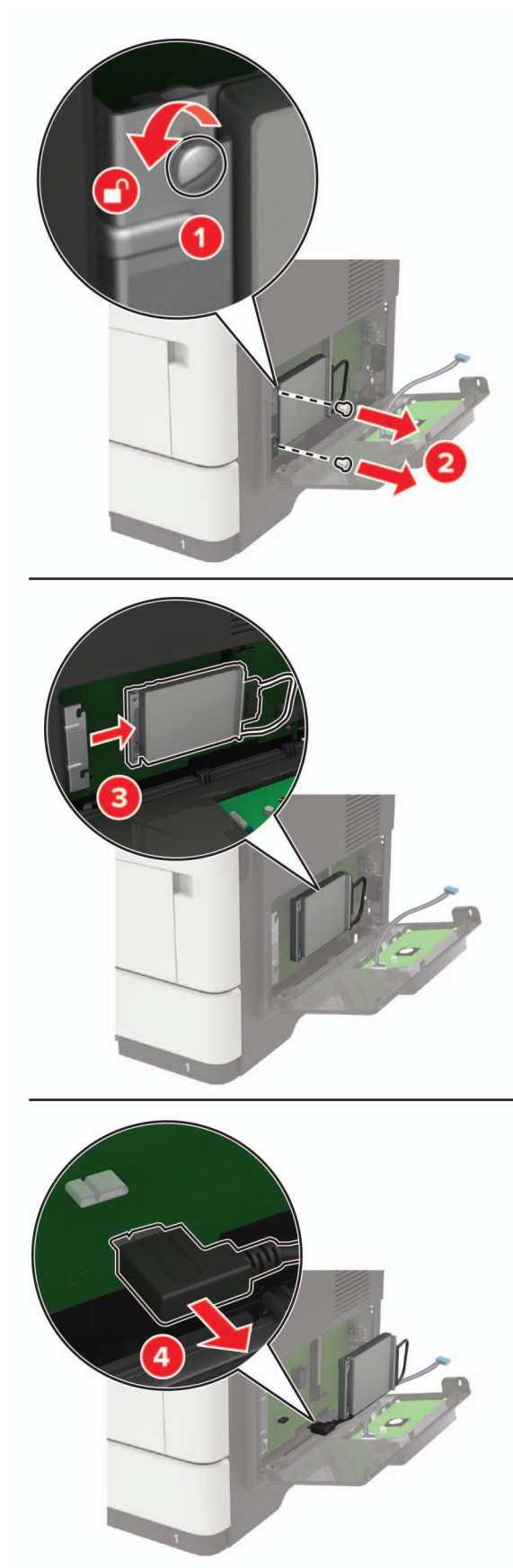

- b** Sluit de ISP-verlengkabel aan op de ISP-aansluiting.

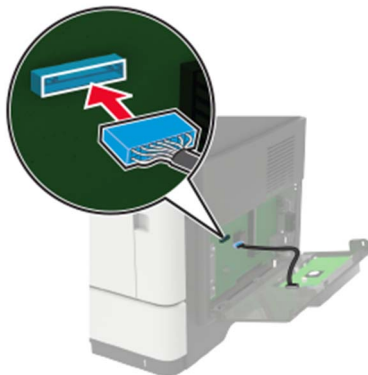

c Installeer de vaste schijf.



- 8 Sluit de toegangsklep.
- 9 Sluit het netsnoer aan op de printer en vervolgens op een stopcontact.

**⚠ LET OP: RISICO OP LETSEL:** Sluit het netsnoer aan op een geaard stopcontact dat zich dicht in de buurt van het product bevindt en gemakkelijk bereikbaar is om brand of elektrische schokken te voorkomen.

- 10 Zet de printer aan.

## Optionele laden installeren

**⚠ LET OP: GEVAAR VOOR ELEKTRISCHE SCHOKKEN:** Als u toegang tot de controllerkaart wilt of optionele hardware of geheugenapparaten installeert nadat u de printer hebt ingesteld, moet u de printer uitschakelen en de stekker uit het stopcontact trekken voor u doorgaat om het risico van elektrische schokken te voorkomen. Als u andere apparaten hebt aangesloten op de printer, schakel deze dan ook uit en koppel de kabels los van de printer.

- 1 Zet de printer uit.
- 2 Trek de stekker van het netsnoer uit het stopcontact en haal het netsnoer uit de printer.
- 3 Pak de optionele lade uit en verwijder al het verpakkingsmateriaal.

**Opmerking:** Als er al optionele laden zijn geïnstalleerd, ontgrendel deze dan van de printer voordat u de printer optilt. Probeer niet de printer samen met de laden op te tillen.

- 4 Lijn de printer uit met de optionele lade en laat de printer zakken totdat deze *vastklikt*.

**⚠ LET OP: RISICO OP LETSEL:** Als de printer meer weegt dan 18 kg (40 lb), moet deze door twee of meer getrainde personeelsleden worden verplaatst.



- 5 Sluit het netsnoer aan op de printer en vervolgens op een stopcontact.

**⚠ LET OP: RISICO OP LETSEL:** Om het risico op elektrische schokken of brand te voorkomen, moet u het netsnoer rechtstreeks aansluiten op een geaard stopcontact dat zich dicht in de buurt van het product bevindt en dat gemakkelijk toegankelijk is.

- 6 Zet de printer aan.

Voeg de lade toe in het printerstuurprogramma om deze beschikbaar te maken voor afdruktaken. Zie ['Beschikbare opties van het printerstuurprogramma toevoegen' op pagina 241](#) voor meer informatie.

## Software

### Ondersteunde besturingssystemen

U kunt de software-cd gebruiken om de printersoftware te installeren voor de volgende besturingssystemen:

- Windows 10
- Windows 8.1
- Windows Server 2012 R2
- Windows Server 2012
- Windows 7 SP1
- Windows Server 2008 R2 SP1
- Windows Server 2008 SP2
- Windows Vista SP2
- Mac OS X 10.7 of hoger
- Red Hat Enterprise Linux WS
- openSUSE Linux
- SUSE Linux Enterprise Server
- Debian GNU/Linux
- Ubuntu
- Fedora
- IBM AIX
- Oracle Solaris SPARC
- Oracle Solaris x86

#### Opmerkingen:

- De stuurprogramma's en hulpprogramma's van de printer worden ondersteund voor 32-bits en 64-bits versies van Windows-besturingssystemen.
- Voor stuurprogramma's en hulpprogramma's die compatibel zijn met Mac OS X versie 10.6 of lager en voor specifieke ondersteunde Linux- of UNIX-besturingssysteemversies gaat u naar <http://support.lexmark.com>.
- Als u meer wilt weten over softwarecompatibiliteit met alle andere besturingssystemen, kunt u contact opnemen met de klantenondersteuning.

### De printersoftware installeren

- 1 Verkrijg een exemplaar van het software-installatiepakket.
  - Vanaf de software-cd die bij uw printer is geleverd.
  - Ga naar <http://support.lexmark.com> en selecteer vervolgens uw printer en besturingssysteem.
- 2 Voer het installatieprogramma uit en volg de instructies op het beeldscherm van de computer.



**3** Voor Macintosh-gebruikers: voeg de printer toe.

**Opmerking:** Noteer het IP-adres van de printer uit het gedeelte TCP/IP van het menu Netwerk/poorten.

## Beschikbare opties van het printerstuurprogramma toevoegen

### Voor Windows-gebruikers

- 1 Open de printermap.
- 2 Selecteer de printer die u wilt bijwerken, en voer dan een van de volgende handelingen uit:
  - Voor Windows 7 of latere versies, kies **Printereigenschappen**.
  - Voor eerdere versies, kies **Eigenschappen**.
- 3 Navigeer naar het tabblad Configuratie en selecteer vervolgens **Nu bijwerken - Printer vragen**.
- 4 Pas de wijzigingen toe.

### Voor Macintosh-gebruikers

- 1 Navigeer via Systeemvoorkeuren in het Apple-menu naar uw printer en selecteer vervolgens **Opties en benodigdheden**.
- 2 Navigeer naar de lijst met hardwareopties en voeg vervolgens eventuele geïnstalleerde opties toe.
- 3 Pas de wijzigingen toe.

## Firmware

### Een configuratiebestand exporteren of importeren

U kunt de configuratie-instellingen van uw printer naar een tekstbestand exporteren en dit bestand vervolgens importeren om de instellingen toe te passen op andere printers.

- 1 Open een webbrowser en typ het IP-adres van de printer in de adresbalk.

#### Opmerkingen:

- Controleer het IP-adres van de printer op het startscherm van de printer. Het IP-adres bestaat uit vier sets met cijfers gescheiden door punten: 123.123.123.123.
- Als u een proxyserver gebruikt, moet u deze tijdelijk uitschakelen zodat de webpagina correct kan worden geladen.

- 2 Exporteer of importeer een configuratiebestand voor een of meer toepassingen.

#### Voor één toepassing

- a Klik in de Embedded Web Server op **Apps** > de toepassing die u wilt > **Configureren**.
- b Klik op **Exporteren** of **Importeren**.

### Voor meerdere toepassingen

- a Klik in Embedded Web Server op **Configuratie voor exporteren** of **Configuratie voor importeren**.
- b Volg de aanwijzingen op het scherm.

## Firmware bijwerken

Sommige toepassingen vereisen een minimaal niveau van de apparaatfirmware om het apparaat goed te laten werken.

Neem contact op met uw Lexmark-leverancier voor meer informatie over het bijwerken van de apparaatfirmware.

- 1 Klik in de Embedded Web Server op **Instellingen > Apparaat > Firmware bijwerken**.
- 2 Blader naar het gewenste flash-bestand.
- 3 Pas de wijzigingen toe.

# Kennisgevingen

## Productinformatie

Productnaam:

Lexmark MB2650ade; Lexmark MX622ade, MX622adhe; Lexmark XM3250

Apparaattype:

7018

Model(len):

676, 678, 679

## Informatie over deze editie

April 2018

**De volgende alinea is niet van toepassing op landen waar de voorwaarden strijdig zijn met de nationale wetgeving:** LEXMARK INTERNATIONAL, INC., LEVERT DEZE PUBLICATIE ALS ZODANIG ZONDER ENIGE VORM VAN GARANTIE, NOCH IMPLICIET, NOCH EXPLICIET, INCLUSIEF MAAR NIET BEPERKT TOT DE IMPLICIETE GARANTIES VAN VERHANDELBAARHEID OF GESCHIKTHEID VOOR EEN BEPAALD DOEL. In sommige rechtsgebieden is afwijzing van expliciete of impliciete garanties bij bepaalde transacties niet toegestaan, het is daarom mogelijk dat deze verklaring niet op u van toepassing is.

Deze publicatie kan technische onjuistheden of typografische fouten bevatten. De informatie in deze publicatie wordt regelmatig herzien, wijzigingen zullen in latere uitgaven worden opgenomen. De producten of programma's die worden beschreven, kunnen te allen tijde worden verbeterd of gewijzigd.

Verwijzingen in deze publicatie naar producten, programma's of diensten houden niet in dat de fabrikant deze producten op de markt wil brengen in alle landen waar de fabrikant actief is. Een verwijzing naar een product, programma of dienst betekent niet dat alleen dat product, dat programma of die dienst kan worden gebruikt. In plaats daarvan kunnen alle functioneel gelijkwaardige producten, programma's of diensten, waarmee geen inbreuk wordt gemaakt op bestaande intellectuele eigendomsrechten, worden gebruikt. De gebruiker is verantwoordelijk voor de evaluatie en controle van de werking in combinatie met andere producten, programma's of diensten, met uitzondering van de producten, programma's of diensten die door de fabrikant zijn aangegeven.

Ga naar <http://support.lexmark.com> voor technische ondersteuning van Lexmark.

Ga naar [www.lexmark.com](http://www.lexmark.com) voor informatie over supplies en downloads.

© 2018 Lexmark International, Inc.

**Alle rechten voorbehouden.**

## Handelsmerken

Lexmark, het Lexmark-logo en MarkNet zijn handelsmerken of geregistreerde handelsmerken van Lexmark International, Inc., gedeponeerd in de Verenigde Staten en/of andere landen.

Google Cloud Print en Google Chrome zijn handelsmerken van Google Inc.

Macintosh, het Mac-logo en Safari zijn handelsmerken van Apple Inc.

Microsoft, Windows en Internet Explorer zijn geregistreerde handelsmerken of handelsmerken van de Microsoft-bedrijvengroep in de Verenigde Staten en andere landen.

Mopria®, het Mopria®-logo en het Mopria® Alliance-logo zijn geregistreerde handelsmerken en servicemerken van Mopria Alliance, Inc. in de Verenigde Staten en andere landen. Ongeautoriseerd gebruik is streng verboden.

PCL® is een geregistreerd handelsmerk van Hewlett-Packard Company. PCL is een aanduiding van Hewlett-Packard Company voor een verzameling printeropdrachten (printertaal) en -functies in haar producten. Deze printer is ontworpen om ondersteuning te bieden voor de PCL-taal. De printer herkent PCL-opdrachten die in diverse toepassingen worden gebruikt en emuleert de functies die met deze opdrachten overeenkomen.

PostScript is een gedeponeed handelsmerk van Adobe Systems Incorporated in de Verenigde Staten en andere landen.

Andere handelsmerken zijn eigendom van hun respectieve houders.

AirPrint en het logo van AirPrint zijn handelsmerken van Apple, Inc.

## Licentiemeldingen

U kunt alle licentiemeldingen behorende bij dit product lezen vanaf de cd:\KENNISGEVINGEN directory van de installatiesoftware-cd.

## Geluidsniveaus

De volgende metingen zijn uitgevoerd conform ISO 7779 en gerapporteerd conform ISO 9296.

**Opmerking:** sommige modi zijn wellicht niet van toepassing op uw product.

Geluidsdruk gemiddeld 1 m, dBA	
Bezig met afdrukken van	Enkelzijdig: 55; dubbelzijdig: 54
Bezig met scannen	56
Bezig met kopiëren	56
Gereed	14

Waarden kunnen gewijzigd worden. Ga naar [www.lexmark.com](http://www.lexmark.com) voor de huidige waarden.

## AEEA-richtlijn (Afgedankte elektrische en elektronische apparatuur)



Het WEEE-logo geeft aan dat er specifieke recyclingprogramma's en -procedures gelden voor elektronische producten in de landen van de Europese Unie. Wij verzoeken u onze producten te recyclen.

Bij verdere vragen over mogelijkheden tot recyclen kunt u de website van Lexmark bezoeken op [www.lexmark.com](http://www.lexmark.com) voor het telefoonnummer van uw plaatselijke leverancier.

## Verwijdering van het product

Gooi de printer of onderdelen niet weg met het huishoudelijke afval. Neem contact op met uw gemeente voor mogelijkheden voor afvoer en recycling.

## Kennisgeving over gevoeligheid voor statische elektriciteit

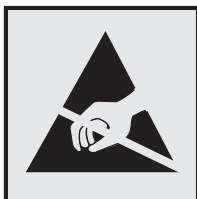

dit symbool duidt onderdelen aan die gevoelig zijn voor ontlading van statische elektriciteit. Raak onderdelen in de gebieden bij deze symbolen alleen aan nadat u eerst een metalen oppervlak buiten het gebied met het symbool heeft aangeraakt.

## ENERGY STAR

Alle Lexmark-producten met het ENERGY STAR-logo op het product of op een beginscherm zijn gecertificeerd conform de ENERGY STAR-vereisten van EPA, als de configuratie zoals die is ingesteld door Lexmark nog van toepassing is.



## Temperatuurinformatie

Omgevingstemperatuur	10 tot 32°C
Temperatuur voor vervoer	-20 tot 40 °C
Temperatuur voor opslag en relatieve vochtigheid	0 tot 40 °C 8 tot 80% RH

## Laserinformatie

De printer is in de Verenigde Staten gecertificeerd als een product dat voldoet aan de vereisten van DHHS 21 CFR hoofdstuk 1, paragraaf J voor laserproducten van klasse I (1). Elders is de printer gecertificeerd als een laserproduct van klasse I dat voldoet aan de vereisten van IEC 60825-1: 2014.

Laserproducten van klasse I worden geacht geen gevaar op te leveren. De printer bevat intern een laser van klasse IIIb (3b) AlGaInP met een nominaal vermogen van 15 milliwatt in een golflengtebereik van 650-670 nanometer in een niet-buikbare printkopenheid. Het lasersysteem en de printer zijn zodanig ontworpen dat gebruikers nooit blootstaan aan laserstraling die hoger is dan het toegestane niveau voor klasse I-apparaten, tijdens normaal gebruik, onderhoudswerkzaamheden door de gebruiker of voorgeschreven servicewerkzaamheden.

## Etiket met veiligheidsinformatie over de laser

Het etiket met veiligheidsinformatie kan als volgt op de printer zijn aangebracht:

GEVAAR - Onzichtbare laserstraling wanneer cartridges worden verwijderd en een vergrendeling wordt genegeerd. Voorkom blootstelling aan de laser.

PERIGO - Radiação a laser invisível será liberada se os cartuchos forem removidos e o lacre rompido. Evite a exposição aos feixes de laser.

Opasnost - Nevidljivo lasersko zračenje kada su kasete uklonjene i poništena sigurnosna veza. Izbjegavati izlaganje zracima.

NEBEZPEČÍ - Když jsou vyjmuty kazety a je odblokována pojistka, ze zařízení je vysíláno neviditelné laserové záření. Nevystavujte se působení laserového paprsku.

FARE - Usynlig laserstråling, når patroner fjernes, og spærreanordningen er slået fra. Undgå at blive udsat for laserstrålen.

GEVAAR - Onzichtbare laserstraling wanneer cartridges worden verwijderd en een vergrendeling wordt genegeerd. Voorkom blootstelling aan de laser.

DANGER - Rayonnements laser invisibles lors du retrait des cartouches et du déverrouillage des loquets. Eviter toute exposition au rayon laser.

VAARA - Näkymätöntä lasersäteilyä on varottava, kun värikasetit on poistettu ja lukitus on auki. Vältä lasersäteelle altistumista.

GEFAHR - Unsichtbare Laserstrahlung beim Herausnehmen von Druckkassetten und offener Sicherheitssperre. Lasersstrahl meiden.

ΚΙΝΔΥΝΟΣ - Έκλυση αόρατης ακτινοβολίας laser κατά την αφαίρεση των κασετών και την απασφάλιση της μανδάλωσης. Αποφεύγετε την έκθεση στην ακτινοβολία laser.

VESZÉLY – Nem látható lézersugárzás fordulhat elő a patronok eltávolításakor és a zárószerkezet felbontásakor. Kerülje a lézersugárnak való kitétséget.

PERICOLO - Emissione di radiazioni laser invisibili durante la rimozione delle cartucce e del blocco. Evitare l'esposizione al raggio laser.

FARE – Usynlig laserstråling når kassetene tas ut og sperren er satt ut av spill. Unngå eksponering for laserstrålen.

NIEBEZPIECZEŃSTWO - niewidzialne promieniowanie laserowe podczas usuwania kaset i blokady. Należy unikać naświetlenia promieniem lasera.

ОПАСНО! Невидимое лазерное излучение при извлеченных картриджах и снятии блокировки. Избегайте воздействия лазерных лучей.

Pozor – Nebezpečnostvo neviditeľného laserového žiarenia pri odobratých kazetách a odblokovanej poistke. Nevystavujte sa lúčom.

PELIGRO: Se producen radiaciones láser invisibles al extraer los cartuchos con el interbloqueo desactivado. Evite la exposición al haz de láser.

FARA – Osynlig laserstråling när patroner tas ur och spärrmekanismen är upphävd. Undvik exponering för laserstrålen.

危険 - 当移除碳粉盒及互锁失效时会产生看不见的激光辐射，请避免暴露在激光光束下。

危險 - 移除碳粉匣與安全連鎖開關失效時會產生看不見的雷射輻射。請避免暴露在雷射光束下。

危険 - カートリッジが取り外され、内部ロックが無効になると、見えないレーザー光が放射されます。このレーザー光に当たらないようにしてください。

## Energieverbruik

### Stroomverbruik van het product

In de volgende tabel worden de eigenschappen voor het energieverbruik van de printer beschreven.

**Opmerking:** sommige modi zijn wellicht niet van toepassing op uw product.

Modus	Beschrijving	Stroomverbruik (Watt)
Bezig met afdrukken van	Er worden papieren kopieën van elektronische invoer gemaakt met het product.	670 (enkelzijdig); 410 (dubbelzijdig)
Kopiëren	Er worden papieren kopieën van papieren originelen gemaakt met het product.	680
Scannen	Er worden papieren originelen gescand met het product.	23,5
Gereed	Het product wacht op een afdruktaak.	16,5
Slaapstand	De normale spaarstand van het apparaat is geactiveerd.	2,5
Sluimerstand	De optimale spaarstand van het apparaat is geactiveerd.	0,1
Uit	Het product is aangesloten op een stopcontact, maar het apparaat is uitgeschakeld.	0,1

De niveaus betreffende energieverbruik die in de vorige tabel staan geven metingen aan van gemiddelde tijden. Onmiddellijke energieafnames kunnen substantieel hoger zijn dan het gemiddelde.

Waarden kunnen gewijzigd worden. Ga naar [www.lexmark.com](http://www.lexmark.com) voor de huidige waarden.

### Slaapstand

Dit product heeft een energiebesparende modus die *slaapstand* wordt genoemd. In de slaapstand wordt energie bespaard door het stroomverbruik te verlagen tijdens langere perioden waarin het apparaat niet actief is. De slaapstand wordt automatisch ingeschakeld wanneer het product gedurende een vooraf ingestelde periode (*time-out voor slaapstand*) niet wordt gebruikt.

Standaardinstelling voor de time-out voor slaapstand van dit product (in minuten): 15

U kunt de time-out voor de slaapstand via de configuratiemenu's instellen tussen 1 minuut en 120 minuten. Als u de time-out voor de slaapstand instelt op een lage waarde, vermindert het energieverbruik, maar kan de responstijd van het product toenemen. Als u de time-out voor de slaapstand instelt op een hoge waarde, reageert de printer snel, maar wordt meer energie verbruikt.

## Sluimerstand

Dit product heeft een modus waarin het zeer weinig energie verbruikt die *sluimerstand* wordt genoemd. Als de sluimerstand van de printer actief is, worden de overige systemen en apparaten op veilige wijze uitgeschakeld.

U kunt met de volgende methoden de sluimerstand inschakelen:

- Met de time-out voor de sluimerstand
- Met de planning voor de stroomstand

De standaard sluimerstand time-out voor dit product in alle landen of regio's	3 dagen
---	---------

U kunt de tijdsperiode die de printer wacht voordat de sluimerstand wordt ingeschakeld nadat een taak is afgedrukt, instellen tussen één uur en één maand.

## Printer is uitgeschakeld

Als dit product een stand heeft waarin het is uitgeschakeld maar er nog steeds een kleine hoeveelheid energie wordt verbruikt en u wilt het stroomverbruik van het product volledig stoppen, moet u de stekker van het product uit het stopcontact trekken.

## Totaal energieverbruik

Het is soms handig om het totale energieverbruik van het product te berekenen. Aangezien het stroomverbruik wordt aangegeven in watt, moet het stroomverbruik worden vermenigvuldigd met de tijd dat elke stand actief is op het product. Zo kunt u het energieverbruik berekenen. Het totale energieverbruik van het product is de som van het energieverbruik voor alle standen.

## Kennisgevingen over regelgeving met betrekking tot terminalapparatuur voor telecommunicatie

Dit gedeelte bevat informatie over de regelgeving voor producten met de analoge faxfunctie:

Lexmark gereguleerd type-/modelnummer:

LEX-M14-002

## Kennisgevingen over regelgevingen voor draadloze producten

Dit gedeelte bevat informatie over regelgeving die alleen van toepassing is op draadloze modellen.

Als u twijfelt of uw model een draadloos model is, gaat u naar <http://support.lexmark.com>.

## Kennisgeving over modulaire componenten

Dit product kan een of meer van de volgende modulaire componenten bevatten:

Lexmark gereguleerd type/LEX-M01-005; FCC ID: IYLLEXM01005; Industry Canada IC: 2376A-M01005



## Blootstelling aan hoogfrequentie-energie

De hoeveelheid hoogfrequentie-energie die door dit draadloze apparaat wordt uitgestraald, ligt ver onder de limieten voor hoogfrequentie-energie die zijn vastgesteld door de FCC en andere regelgevende instanties. Er moet minimaal 20 cm (8 inch) ruimte tussen de antenne en eventuele personen zijn om te voldoen aan de vereisten voor hoogfrequentie-energie van de FCC en andere regelgevende instanties.

## Voorschriften van de Europese Gemeenschap (EG)

Dit product voldoet aan de veiligheidsvoorschriften van richtlijn 2014/53/EU van de Raad van de Europese Gemeenschap aangaande de onderlinge aanpassing van de wetten van de Lidstaten met betrekking tot radioapparatuur.

De fabrikant van dit product is: Lexmark International, Inc., 740 West New Circle Road, Lexington, KY, 40550, Verenigde Staten. De erkende vertegenwoordiger is: Lexmark International Technology Hungária Kft., 8 Lechner Ödön fasor, Millennium Tower III, 1095 Boedapest HONGARIJE. Een verklaring con conformiteit met de vereisten van de voorschriften is op verzoek verkrijgbaar via de erkende vertegenwoordiger of [www.lexmark.com/en\\_us/about/regulatory-compliance/european-union-declaration-of-conformity.html](http://www.lexmark.com/en_us/about/regulatory-compliance/european-union-declaration-of-conformity.html).

Het CE-teken geeft aan dat een apparaat voldoet aan de veiligheidsvoorschriften:



## Beperkingen

Deze radioapparatuur mag alleen binnenshuis worden gebruikt. Gebruik buitenshuis is toegestaan. Deze beperking geldt voor alle landen die in de onderstaande tabel worden vermeld:



Oostenrijk	België	Bulgarije	Zwitserland	Cyprus	Tsjechië	Duitsland	Denemarken	Estland
Griekenland	Spanje	Finland	Frankrijk	Kroatië	Hongarije	Ierland	IJsland	Italië
Liechtenstein	Litouwen	Luxemburg	Letland	Malta	Nederland	Noorwegen	Polen	Portugal
Roemenië	Zweden	Slovenië	Slowakije	Turkije	Verenigd Koninkrijk			

## EU-verklaring inzake operationele frequentiebanden voor radiogolven en het maximale radiofrequentievermogen

Dit radioproduct zendt uit in de 2,4 GHz band (2,412 - 2,472 GHz in de EU) of 5 GHz band (5,15-5,35, 5,47-5,725 GHz in de EU). Het maximale EIRP-zendvermogen, inclusief antenneversterking, is ≤ 20 dBm voor beide frequentiebanden.

## Voorschriften van de Europese Gemeenschap (EG)

Dit product voldoet aan de veiligheidsvoorschriften van richtlijnen 2014/30/EU, 2014/35/EU en 2011/65/EU van de Raad van de Europese Gemeenschap aangaande het harmoniseren van de wetten van de Lidstaten met betrekking tot elektromagnetische compatibiliteit en veiligheid van elektrische apparatuur die is ontworpen voor gebruik binnen bepaalde voltagegrenzen, de energiezuinigheid van producten die energie verbruiken en de beperking van het gebruik van bepaalde gevaarlijke stoffen in elektrische en elektronische apparatuur.

De fabrikant van dit product is: Lexmark International, Inc., 740 West New Circle Road, Lexington, KY, 40550, Verenigde Staten. De erkende vertegenwoordiger is: Lexmark International Technology Hungária Kft., 8 Lechner Ödön fasor, Millennium Tower III, 1095 Boedapest HONGARIJE. Een verklaring van conformiteit met de vereisten van de voorschriften is op verzoek verkrijgbaar via de erkende vertegenwoordiger of [www.lexmark.com/en\\_us/about/regulatory-compliance/european-union-declaration-of-conformity.html](http://www.lexmark.com/en_us/about/regulatory-compliance/european-union-declaration-of-conformity.html).

Dit product voldoet aan de eisen van EN55022 en EN55032 met betrekking tot klasse A-producten en de veiligheidsvoorschriften van EN 60950-1 of EN 62368-1.

## Kennisgeving van radiostoring

### Waarschuwing

Dit product voldoet aan de emissievereisten van EN55022 en EN55032 met betrekking tot limieten klasse A-producten en de immuniteitsvereisten van EN55024. Dit product is niet bedoeld voor gebruik in woonomgevingen.

dit is een klasse A-product. In een thuisomgeving kan dit product radiostoring veroorzaken, in welk geval de gebruiker mogelijk passende maatregelen moet nemen.

# Index

## A

aanpassen  
 ADI-registratie 225  
 scannerregistratie 224  
 aanpassen, tonerintensiteit 216  
 aansluiten, kabels 14  
 aansluiten, printer  
 op een draadloos netwerk 141  
 abonneren op dienst voor  
 speciale besignalen 50  
 adapterstekker 48  
 afdrukken  
 directorylijst 39  
 lijst met lettertypen  
 afdrukken 39  
 Pagina Menu-instellingen 136  
 pagina met  
 netwerkinstellingen 183  
 testpagina's kwaliteit 135  
 vanaf een computer 34  
 vanaf een flashstation 35  
 vanaf een mobiel apparaat 35  
 vanuit een Cloud Connector-  
 profiel 38  
 afdrukken van vertrouwelijke  
 taken en andere taken in de  
 wachtrij  
 vanaf een Macintosh-  
 computer 37  
 vanuit Windows 37  
 afdrukken vanaf een  
 computer 34  
 afdrukken vanaf een  
 flashstation 35  
 afdrukken, directorylijst 39  
 afdrukken, lijst met voorbeelden  
 van lettertypen 39  
 afdrukken, problemen oplossen  
 afdrukken verloopt  
 langzaam 214  
 afgedruktaken worden niet  
 afgedrukt 215  
 envelop wordt dichtgeplakt  
 tijdens afdrukken 186  
 kan flashstation niet lezen 182  
 laden koppelen lukt niet 187  
 onjuiste marges 197

papier loopt regelmatig  
 vast 188  
 taak wordt afgedrukt op het  
 verkeerde papier 217  
 taak wordt afgedrukt vanuit de  
 verkeerde lade 217  
 vastgelopen pagina's worden  
 niet opnieuw afgedrukt 189  
 vertrouwelijke en andere taken  
 in de wachtrij worden niet  
 afgedrukt 213  
 afdrukkwaliteit, problemen  
 oplossen  
 afgekapt tekst of  
 afbeeldingen 205  
 donkere afdruk 191  
 gekruld papier 201  
 gevouwen of gekreukeld  
 papier 193  
 grijze achtergrond op  
 afdrukken 194  
 herhaalde storingen 203  
 horizontale lichte strepen 196  
 lege of witte pagina's 189  
 lichte afdruk 198  
 nauwkeurige details worden  
 niet correct afgedrukt 192  
 toner laat gemakkelijk los 207  
 verticale donkere lijnen of  
 strepen 209  
 verticale donkere strepen 208  
 verticale donkere strepen met  
 ontbrekende afdruk 210  
 verticale lichte strepen 211  
 Verticale witte strepen 212  
 vervormde of scheve  
 afdruk 202  
 vlekkerige afdruk en  
 stippen 200  
 volledig zwarte pagina's 204  
 afdruktaak  
 annuleren via het  
 bedieningspaneel van de  
 printer 39  
 vanaf de computer  
 annuleren 39  
 afdruktaak annuleren  
 vanaf de computer 39

via het bedieningspaneel van  
 de printer 39  
 afgedruktaken niet afgedrukt 215  
 AirPrint  
 gebruiken 35  
 antwoordapparaat  
 instellen 45  
 apparaatquota instellen 20  
 Apparaatquotums  
 instellen 20

## B

bedieningspaneel  
 gebruiken 15  
 bedieningspaneel gebruiken 15  
 beeldverwerkingseenheid  
 bestellen 149  
 vervangen 153  
 beginscherm  
 aanpassen 18  
 pictogrammen weergeven 18  
 bestellen  
 beeldverwerkingseenheid 149  
 nietcassettes 150  
 onderhoudskit 149  
 bestellen, supplies  
 tonercartridge 147  
 besturingssystemen  
 ondersteund 240  
 beveiligingssleuf  
 zoeken 137  
 bijwerken, firmware  
 flash-bestand 242  
 bladwijzers  
 maken 21  
 mappen maken voor 22  
 blokkeren van ongewenste  
 faxen 53  
 bovenste  
 installeren 239  
 laden 27  
 briefhoofd  
 kopiëren op 40

## C

Cloud Connector-profiel  
 afdrukken vanuit 38  
 maken 21

coderen, vaste schijf van de printer 138  
configuratiebestand  
exporteren 68  
configureren, e-mailinstellingen 43  
configureren, meldingen over supplies 150  
configureren, zomertijd 51  
conservatie-instellingen  
Eco-modus 164  
slaapstand 164  
sluimerstand 164  
contact opnemen met de klantenondersteuning 225  
contactpersonen  
toevoegen 22  
verwijderen 24  
wijzigen 23  
contactpersonen bewerken 23  
controleren, afdruktaken 37  
afdrukken vanaf de Macintosh-computer 37  
afdrukken via Windows 37  
controleren, status van onderdelen en supplies 147  
controllerkaart  
toegang 226

**D**  
datum en tijd  
faxinstellingen 51  
de achtergrond wijzigen 19  
de beveiligings sleuf vinden 137  
de helderheid aanpassen  
printerdisplay 164  
de helderheid van het printerdisplay aanpassen 164  
de scanner reinigen 135, 144  
de USB-poort activeren 182  
directorylijst  
afdrukken 39  
Display Customization  
gebruiken 19  
documenten afdrukken  
vanaf een computer 34  
vanaf een mobiel apparaat 34  
draadloos netwerk  
printer aansluiten op 141  
Wi-Fi Protected Setup 141  
draadloos netwerk gebruiken 141  
Draadloos, menu 115

dubbelzijdig kopiëren 40

**E**  
e-mailfunctie instellen 43  
e-mail  
instellen 43  
snelkoppeling maken 44  
e-mail verzenden  
configureren, e-mailinstellingen 43  
met behulp van het adresboek 43  
met de printer 43  
snelkoppelingsnummer gebruiken 43  
Eco-instellingen  
configureren 19  
Een Cloud Connector-profiel maken 21  
een configuratiebestand exporteren  
met de Embedded Web Server 241  
een configuratiebestand importeren  
met de Embedded Web Server 241  
een diavoorstelling uitvoeren 19  
een e-mail verzenden 43  
een fax plannen 52  
een Internal Solutions Port installeren 233  
emissiekennisgevingen 244, 249  
Ethernet-menu 117  
Ethernetpoort 14

**F**  
faxen  
blokkeren van ongewenste faxen 53  
de datum en tijd instellen 51  
faxen doorsturen 53  
faxen in wachtrij 53  
faxinstellingen 45  
faxlog bekijken 53  
intensiteit aanpassen 52  
resolutie wijzigen 52  
snelkoppeling maken 52  
faxen doorsturen 53  
faxen in wachtrij 53

faxen, problemen oplossen  
kan geen faxen ontvangen 220  
kan geen faxen verzenden 220  
kan geen faxen verzenden of ontvangen 218  
ontvangen fax heeft een slechte afdrukkwaliteit 220  
faxinstellingen  
land- of regio specifieke installatie 48  
standaardtelefoonverbinding 45  
faxlog  
bekijken 53  
faxlog bekijken 53  
faxluidsprekerinstellingen configureren 140  
faxpoort 14  
faxresolutie  
wijzigen 52  
FCC-kennisgevingen 249  
firmware  
bijwerken 242  
Flash beschadigd 184  
Flash niet geformatteerd 185  
flashstation  
afdrukken vanuit 35  
scannen naar 55  
foto's  
kopiëren 40  
foto's kopiëren 40  
FTP-adres  
snelkoppeling maken 54  
FTP-server, scannen naar bedieningspaneel gebruiken 54

**G**  
gebruiken  
officiële Lexmark-onderdelen 147  
officiële Lexmark-supplies 147  
gebruiksteller van supplies opnieuw instellen 186  
gebruiksteller van supplies opnieuw instellen 186  
gecomprimeerde logbestanden exporteren 68  
geheugen van de vaste schijf van de printer 138  
wissen 137

geheugen van de vaste schijf van de printer wissen 137  
 geheugenkaart  
   installeren 228  
 gekreukeld papier 193  
 geluidsniveaus 244  
 gesorteerd afdrukken werkt niet 187  
 Gesproken begeleiding  
   activeren 25  
   spraaksnellheid 26  
 gesproken begeleiding activeren 25  
 gesproken wachtwoorden  
   inschakelen 26  
 gesproken wachtwoorden inschakelen 26  
 gevouwen papier 193  
 Google Cloud Print  
   gebruiken 34  
 grijprolmechanisme  
   vervangen 159  
 grijprolmechanisme  
   vervangen 159  
 groene instellingen  
   Eco-modus 164  
   slaapstand 164  
   sluimerstand 164  
 groepen  
   toevoegen 23  
   verwijderen 24  
   wijzigen 23  
 groepen bewerken 23  
 groepen toevoegen 23  
 groepen verwijderen 24

## H

hardwareopties  
   bovenste 239  
 hardwareopties toevoegen  
   printerstuurprogramma 241  
 herhaalde afdruktaken 37  
   afdrukken vanaf de Macintosh-computer 37  
   afdrukken via Windows 37  
 herstellen, fabriekswaarden 138  
 het beginscherm gebruiken 17  
 het scherm aanpassen 19  
 het Wi-Fi-netwerk  
   uitschakelen 142

## I

indicatielampje  
   informatie over de status 16  
 informatie over de printer  
   zoeken 10  
 installeren, geheugenkaart 228  
 installeren, printersoftware 240  
 installeren, vaste schijf van printer 231  
 instellen, fax  
   land- of regio-specifieke installatie 48  
   standaardtelefoonverbinding 45  
 instellen, faxfunctie 45  
 instellen, papierformaat 27  
 instellen, papiersoort 27  
 instellen, serieel afdrukken 142  
 instellen, Universal-papierformaat 27  
 instelling, Ecomodus 164  
 instellingen faxluidspreker  
   configureren 140  
 Internal Solutions Port  
   installeren 233  
   problemen oplossen 184  
 interne optie niet gedetecteerd 183  
 interne opties  
   firmwarekaarten 226  
   flashgeheugen 226  
   geheugenkaart 228  
   installeren 229  
   Internal Solutions Port 226  
   lettertypenkaarten 226  
   vaste schijf van printer 231  
 interne opties toevoegen  
   printerstuurprogramma 241

## K

kabel  
   Ethernet 14  
   USB 14  
 kan Embedded Web Server niet openen 181  
 kan flashstation niet lezen  
   problemen oplossen, afdrukken 182  
 kennisgeving van vluchtigheid 138

kennisgevingen 244, 245, 247, 248, 249  
 klantenondersteuning  
   contact opnemen 225  
 Klantenondersteuning  
   gebruiken 19  
 Klantenondersteuning gebruiken 19  
 kopieën maken 40  
 kopieën vergroten 41  
 kopieën verkleinen 41  
 kopiëren  
   beide zijden van het papier 40  
   op briefhoofdpapier 40  
   snellkoppeling maken 41  
 kopiëren op verschillende papierformaten 40  
 kopiëren van  
   geselecteerde lade 40  
 kopiëren, problemen oplossen  
   de scannerfunctie reageert niet 224  
   klep scannereenheid sluit niet 223  
   niet-volledige kopieën van documenten of foto's 221  
   slechte kwaliteit van kopieën 222  
 koppelen van invoerladen 30

## L

laden  
   multifunctionele invoer 29  
 laden ontkoppelen 30  
 lampje aan-uitknop  
   informatie over de status 16  
 lege pagina's 189  
 Lexmark Mobile Print  
   gebruiken 34  
 lijst met lettertypen afdrukken  
   afdrukken 39  
 LINE-poort 14  
 locatie papierstoring  
   bepalen 167  
 luidspreker  
   standaardvolume 140

## M

maken, bladwijzers 21  
 maken, een e-mailsnellkoppeling 44  
 maken, FTP-snellkoppeling 54

- maken, kopieersnelkoppeling 41
  - maken, snelkoppeling voor faxbestemming 52
  - mappen maken
    - voor bladwijzers 22
  - Materiaalsoorten-menu 80
  - meer informatie over de printer 10
  - meerdere pagina's kopiëren
    - op één vel papier 41
  - menu
    - 802.1x 122
    - Aangepaste scanformaten 80
    - Aanmeldbeperkingen 131
    - Afbeelding 77
    - Afdruk flash-station 113
    - Afdrukken 134
    - Afwerking 70
    - Algemene
      - faxinstellingen 84, 93
    - Apparaat 134
    - Berichten 60
    - Configuratiemenu 64
    - Diversen 133
    - E-mailconfiguratie 96
    - E-mailinstellingen faxserver 94
    - Energiebeheer 62
    - Ethernet 117
    - Extern bedieningspaneel 59
    - Faxen 134
    - Faxlogininstellingen 92
    - Faxmodus 84
    - Faxontvangstinstellingen 89
    - Faxverzendinginstellingen 86
    - Faxvoorblad 92
    - FTP instellen 104
    - Google Cloud Print 125
    - HTML 77
    - HTTP/FTP-instellingen 123
    - Indeling 69
    - Informatie verzonden naar Lexmark 63
    - Instellen 71
    - Instellingen beveiligd afdrukken 131
    - IPSec 121
    - Kwaliteit 72
    - Ladeconfiguratie 78
    - LDAP-instellingen oplossingen 133
    - Logbestand
      - beveiligingscontrole 128
    - Lokale accounts 128
    - LPD-configuratie 123
    - Luidsprekerinstellingen 93
    - Machtigingen beheren 126
    - Materiaalsoorten Types 80
    - Mobiele services beheren 133
    - Netwerk 135
    - Netwerkoverzicht 114
    - Oud apparaat wissen 68
    - Pagina Menu-instellingen 134
    - PCL 75
    - PDF 74
    - PostScript 75
    - Preferences (Favorieten) 58
    - Problemen oplossen 135
    - Scaninstellingen faxserver 95
    - Scannen naar flash-station 108
    - Snelkoppelingen 134
    - SNMP 120
    - Standaardinstellingen e-mail 98
    - Standaardkopieerinstellingen 81
    - Taakadministratie 73
    - TCP/IP 119
    - ThinPrint 124
    - Tijdelijke gegevensbestanden wissen 132
    - Toegankelijkheid 63
    - Universal-instelling 79
    - USB 124
    - Webkopp. instellen 103
    - Wi-Fi Direct 125
    - XPS 74
  - Menu Help 135
  - Menu HTTP-/FTP-instellingen 123
  - Menu IPSec 121
  - Menu Over deze printer 68
  - Menu voor afdrukken vanaf flashstation 113
  - menu-overzicht 57
  - menu's
    - Draadloos 115
    - Fabrieksinstellingen herstellen 64
    - Help 135
    - Over deze printer 68
    - Schijf codering 132
    - USB-apparaten plannen 128
    - Zichtbare pictogrammen op het beginscherm 68
  - methode met drukknop 141
  - milieu-instelling
    - Eco-modus 164
  - milieu-instellingen
    - slaapstand 164
    - sluimerstand 164
  - mobiel apparaat
    - afdrukken vanuit 34, 35
  - Mopria Print Service
    - gebruiken 34
  - multifunctionele invoer
    - laden 29
- ## N
- naar een FTP-server scannen
    - bedieningspaneel gebruiken 54
  - navigeren op het scherm
    - met gebaren 25
  - navigeren op het scherm met gebaren 25
  - netwerkconfiguratiepagina afdrukken 183
  - niet-vluchtig geheugen 138
    - wissen 137
  - nietcassette
    - vervangen 155
  - nietcassettes
    - bestellen 150
  - nietjesstoring in de finisher 179
  - nietjesstoring, verhelpen finisher 179
- ## O
- onderhoudskit
    - bestellen 149
  - ondersteunde bestandstypen 36
  - ondersteunde besturingssystemen 240
  - ondersteunde flashstations 36
  - ondersteunde papierformaten 31
  - ondersteunde papiergewichten 33
  - ondersteunde papiersoorten 33
  - Onvoldoende ruimte in flashgeheugen voor bronnen 185
  - opnieuw instellen
    - gebruiksteller van supplies 186
  - oppakbanden
    - vervangen 157
  - oppakbanden vervangen 157

- opslaan, afdruktaken 37
  - opties
    - Internal Solutions Port 233
  - opties installeren
    - vaste schijf van printer 231
  - optionele kaart
    - installeren 229
  - optionele kaart installeren 229
- P**
- Pagina Menu-instellingen
    - afdrukken 136
  - pagina met netwerkinstellingen
    - afdrukken 183
  - papier
    - Universal-formaat instellen 27
  - papier besparen 41
  - Papier vast in klep A 168
  - papier vastgelopen in de automatische documentinvoer 176
  - papier vastgelopen in de duplexeenheid 174
  - papier vastgelopen in de finisher 177
  - papier vastgelopen in de multifunctionele invoer 175
  - papier vastgelopen in klep B 172
  - papier vastgelopen in laden 175
  - papier vastgelopen, verhelpen
    - bovenste 175
    - in de automatische documentinvoer 176
    - in de duplexeenheid 174
    - in de multifunctionele invoer 175
    - in klep B 172
  - papierformaat
    - instellen 27
  - papiersoort
    - instellen 27
  - papierstoring, verhelpen
    - finisher 179
  - papierstoringen
    - voorkomen 166
  - papierstoringen verhelpen
    - bovenste 175
    - in de automatische documentinvoer 176
    - in de duplexeenheid 174
    - in de multifunctionele invoer 175
  - in de standaarduitvoerlade 173
  - Pas kopiëren
    - instellen 18
  - pictogrammen in het beginscherm
    - weergeven 18
  - pictogrammen van beginscherm
    - gebruiken 17
  - pictogrammen weergeven op het beginscherm 18
  - pincode, methode 141
  - pincodes
    - inschakelen 26
  - pincodes inschakelen 26
  - plaats voor de printer bepalen 11
  - plaatsen, enveloppen
    - in de multifunctionele invoer 29
  - printer
    - locatie selecteren 11
    - minimale installatieruimte 11
    - vervoeren 164
  - printer reageert niet 216
  - printer reinigen 143
  - printer vervoeren 164
  - printer, vaste schijf coderen 138
  - printerberichten
    - Flash beschadigd 184
    - Flash niet geformatteerd 185
    - Onvoldoende ruimte in flashgeheugen voor bronnen 185
    - Supply van een ander merk dan Lexmark 186
    - Vervang cartridge, printerregio onjuist 185
  - printerdisplay
    - de helderheid aanpassen 164
  - printergeheugen beveiligen 138
  - printergeheugen wissen 138
  - printerinstellingen
    - fabriekswaarden herstellen 138
  - printermenu's 57, 68
  - printeropties, problemen oplossen
    - Internal Solutions Port 184
    - kan interne optie niet detecteren 183
  - printerpoorten 14
  - printerpoortinstellingen
    - wijzigen 142
  - printersoftware installeren 240
  - printerstatus 16
  - printerstuurprogramma
    - hardwareopties toevoegen 241
  - probleem met scankwaliteit 222
  - problemen oplossen
    - kan Embedded Web Server niet openen 181
    - printer reageert niet 216
  - problemen oplossen, afdrukken
    - afdrukken verloopt langzaam 214
    - afdruktaken worden niet afgedrukt 215
    - envelop wordt dichtgeplakt tijdens afdrukken 186
    - gesorteerd afdrukken werkt niet 187
    - laden koppelen lukt niet 187
    - onjuiste marges 197
    - papier loopt regelmatig vast 188
    - taak wordt afgedrukt op het verkeerde papier 217
    - taak wordt afgedrukt vanuit de verkeerde lade 217
    - vastgelopen pagina's worden niet opnieuw afgedrukt 189
    - vertrouwelijke en andere taken in de wachtrij worden niet afgedrukt 213
  - problemen oplossen, afdrukkwaliteit
    - afgekapte tekst of afbeeldingen 205
    - donkere afdruk 191
    - gekruld papier 201
    - gevouwen of gekreukeld papier 193
    - grijze achtergrond op afdrukken 194
    - herhaalde stringen 203
    - horizontale lichte strepen 196
    - lege of witte pagina's 189
    - lichte afdruk 198
    - nauwkeurige details worden niet correct afgedrukt 192
    - toner laat gemakkelijk los 207
    - verticale donkere lijnen of strepen 209
    - verticale donkere strepen 208
    - verticale donkere strepen met ontbrekende afdruk 210
    - verticale lichte strepen 211

- Verticale witte strepen 212
- vervormde of scheve afdruk 202
- vlekkerige afdruk en stippen 200
- volledig zwarte pagina's 204
- problemen oplossen, faxen
  - kan geen faxen ontvangen 220
  - kan geen faxen verzenden 220
  - kan geen faxen verzenden of ontvangen 218
  - ontvangen fax heeft een slechte afdrukkwaliteit 220
- problemen oplossen, kopiëren
  - de scannerfunctie reageert niet 224
  - klep scannereenheid sluit niet 223
  - niet-volledige kopieën van documenten of foto's 221
  - slechte kwaliteit van kopieën 222
- problemen oplossen, printeropties
  - Internal Solutions Port 184
  - kan interne optie niet detecteren 183
- problemen oplossen, scannen
  - de scannerfunctie reageert niet 224
  - kan niet vanaf een computer scannen 221
  - klep scannereenheid sluit niet 223
  - niet-volledige kopieën van documenten of foto's 221
  - scantaak mislukt 223
  - slechte kwaliteit van kopieën 222
  - verticale donkere strepen op de uitvoer bij het scannen vanaf de ADF 222

## Q

- QR-code-generator gebruiken 20
- QR-codes toevoegen 20

## R

- recycling
  - Lexmark verpakkingsmateriaal 165
  - Lexmark-producten 165
  - tonercartridges 165
- reinigen
  - binnenkant van de printer 143
  - buitenkant van de printer 143
- reserveren, afdruktaken
  - afdrucken vanaf de Macintosh-computer 37
  - afdrucken via Windows 37
- RJ11-adapter 48

## S

- Scan Center instellen 20
- scannen
  - naar een FTP-server 54
- Scannen naar computer instellen 56
- scannen naar een computer 56
- scannen naar een flashstation 55
- scannen, problemen oplossen
  - de computer loopt vast tijdens het scannen 224
  - de scannerfunctie reageert niet 224
  - kan niet vanaf een computer scannen 221
  - klep scannereenheid sluit niet 223
  - niet-volledige kopieën van documenten of foto's 221
  - scannen duurt te lang 224
  - scantaak mislukt 223
  - slechte kwaliteit van kopieën 222
  - verticale donkere strepen op de uitvoer bij het scannen vanaf de ADF 222
- scanner
  - reinigen 144
- scheidingsvellen invoegen tussen exemplaren kopiëren 41
- Scherm aanpassen gebruiken 19
- scheve afdruk 202

- serieel afdrucken instellen 142
- slaapstand instellen 164
- sluimerstand instellen 164
- sluimerstand instellen 164
- snelp koppeling maken
  - e-mail 44
  - faxbestemming 52
  - FTP-adres 54
  - kopiëren 41
- Snelkoppelingsbeheer gebruiken 19
- sorteren 41
- speciaal belseinhaal, dienst voor faxen
  - aansluiten 50
- spraaksnelheid aanpassen
  - Gesproken begeleiding 26
- spraaksnelheid van gesproken begeleiding aanpassen 26
- standaard hoofdtelefoonvolume aanpassen 140
- standaard hoofdtelefoonvolume aanpassen 140
- standaard luidsprekervolume aanpassen 140
- standaard luidsprekervolume aanpassen 140
- status van onderdelen controleren 147
- status van supplies controleren 147
- stippen op afdrucken 200
- storing verhelpen
  - in klep A 168
  - in klep B 172
- storingen verhelpen
  - in de finisher 177
- storingslocaties bepalen 167
- supplies
  - zuinig omgaan 165
- supplies, bestellen
  - nietcassettes 150
  - onderhoudskit 149
- supplies, meldingen configureren 150
- Supply van een ander merk dan Lexmark 186



**T**

taken in wacht 37  
afdrukken vanaf de Macintosh-computer 37  
afdrukken via Windows 37  
toegang krijgen tot de controllerkaart 226  
toetsenbord op het display gebruiken 26  
toevoegen, contactpersonen 22  
toner besparen 41  
tonercartridge bestellen 147  
vervangen 151  
tonercartridges recycling 165  
tonerintensiteit aanpassen 216

**U**

Universal-papierformaat instellen 27  
USB-poort 14  
inschakelen 182

**V**

vaste schijf van printer codering 138  
veiligheidsinformatie 8, 9  
verbinding maken met een draadloos netwerk  
methode met drukknop gebruiken 141  
methode met pincode gebruiken 141  
Vergrotingsmodus inschakelen 25  
vergrotingsmodus inschakelen 25  
verplaatsen van printer 11, 163  
verschillende papierformaten, kopiëren 40  
verticale donkere lijnen op afdrukken 209  
verticale donkere strepen op de uitvoer bij het scannen vanaf de ADF 222  
verticale strepen op afdrukken 209

vertrouwelijke afdruktaken 37  
afdrukken vanaf de Macintosh-computer 37  
afdrukken via Windows 37  
Vervang cartridge, printerregio onjuist 185  
vervangen, nietcassette 155  
vervangen, supplies  
beeldverwerkingseenheid 153  
nietcassette 155  
tonercartridge 151  
vervormde afdruk 202  
verwijderen, contactpersonen 24  
verwijderen, papierstoring in klep A 168  
verzenden, fax  
bedieningspaneel gebruiken 51  
computer gebruiken 51  
gepland 52  
via de ADF  
kopiëren 40  
via de glasplaat  
kopiëren 40  
virtueel toetsenbord gebruiken 26  
vlekkerige afdrukken 200  
vluchtig geheugen 138  
wissen 137  
voorkomen, papierstoringen 166  
vullen, laden 27

**W**

Wi-Fi-netwerk uitschakelen 142  
Wi-Fi Protected Setup draadloos netwerk 141  
wijzigen van de printerpoortinstellingen na het installeren van ISP 142  
witte lijnen 212  
witte pagina's 189

**Z**

zomertijd, configureren 51  
zuinig omgaan met supplies 165