



Lexmark™

# **MB2650, MX622, XM3250**

---

## **Guía del usuario**

**Abril de 2018**

**[www.lexmark.com](http://www.lexmark.com)**

---

Tipos de máquinas:

7018

Modelos:

676, 678, 679

# Contenido

- Información de seguridad..... 7**
  - Convenciones..... 7
  - Instrucciones del producto..... 7
- Información acerca de la impresora..... 10**
  - Búsqueda de información sobre la impresora..... 10
  - Selección de ubicación para la impresora..... 11
  - Configuraciones de la impresora..... 13
  - Conexión de cables..... 14
  - Uso del panel de control..... 15
  - Descripción del estado del botón de encendido e indicador luminoso..... 16
- Configuración y uso de las aplicaciones de la pantalla de inicio..... 17**
  - Uso de la pantalla de inicio..... 17
  - Personalización de la pantalla de inicio..... 18
  - Configuración de Copia de tarjetas..... 18
  - Uso del centro de métodos abreviados..... 19
  - Personalización de la pantalla, uso..... 19
  - Configuración de Valores económicos..... 19
  - Uso del servicio de atención al cliente..... 19
  - Utilización del generador de códigos QR..... 20
  - Configuración de un centro de digitalizaciones..... 20
  - Configuración de cuotas de dispositivos..... 20
  - Creación de un perfil de Cloud Connector..... 21
  - Administración de marcadores..... 21
    - Creación de marcadores..... 21
    - Creación de carpetas..... 22
  - Gestión de contactos..... 23
    - Adición de contactos..... 23
    - Adición de grupos..... 23
    - Edición de contactos o grupos..... 23
    - Eliminación de contactos o grupos..... 24
- Configuración y uso del software de las funciones de accesibilidad..... 25**
  - activación del modo de ampliación..... 25

Activación de la navegación por voz.....	25
Desplazamiento por la pantalla usando gestos.....	25
Ajuste de la velocidad de voz en la navegación por voz.....	26
Uso del teclado en la pantalla.....	26
Activación de contraseñas por voz o números de identificación personal.....	26
<b>Carga de papel y material especial.....</b>	<b>27</b>
Ajuste el tamaño y el tipo de papel especial.....	27
Configuración del valor de papel Universal.....	27
Carga de bandejas.....	27
Carga del alimentador multiuso.....	29
Enlace de bandejas.....	30
<b>Soporte de papel.....</b>	<b>31</b>
Tamaños de papel admitidos.....	31
Tipos permitidos de papel.....	33
Pesos de papel admitidos.....	33
<b>Impresión.....</b>	<b>34</b>
imprimir desde un ordenador.....	34
Impresión desde un dispositivo móvil.....	34
Impresión desde una unidad flash.....	35
Unidades flash y tipos de archivo admitidos.....	36
Configuración de trabajos confidenciales.....	37
Impresión de trabajos confidenciales y otros trabajos en espera.....	37
Impresión desde un perfil de Cloud Connector.....	38
Impresión de una lista de muestras de fuentes.....	39
Impresión de una lista de directorio.....	39
Cancelación de un trabajo de impresión.....	39
<b>Copia.....</b>	<b>40</b>
Realizar copias.....	40
Copia de fotografías.....	40
Copia en cabecera.....	40
Copia en ambas caras del papel.....	41
Reducción o ampliación de copias.....	41
Clasificación de copias.....	41

Colocación de hojas de separación entre copias..... 41

Copia de varias páginas en una sola hoja.....42

Creación de un método abreviado de una copia.....42

**Envío de correo electrónico..... 43**

Configuración de la función de correo electrónico.....43

Configuración de los valores del correo electrónico.....43

Envío de un mensaje de correo electrónico..... 43

Crear un método abreviado de correo electrónico..... 44

**Envío de fax..... 45**

Configuración de la impresora como máquina de fax..... 45

Enviar un fax..... 51

Programación de un fax..... 52

Crear un método abreviado de destino de fax..... 52

Cambio de la resolución del fax..... 52

Ajuste de la intensidad del fax..... 52

Consulta de un registro de fax..... 53

Bloqueo de faxes no deseados..... 53

Retención de faxes..... 53

Reenviar un fax..... 53

**Digitalización..... 54**

Digitalización a un servidor FTP..... 54

Crear un método abreviado de FTP..... 54

Digitalización en una unidad flash..... 55

Envío de documentos digitalizados a un ordenador..... 56

**Descripción de los menús de la impresora..... 57**

Mapa de menús..... 57

Dispositivo.....58

Impresión.....69

Papel..... 78

Copiar.....80

Fax..... 83

Correo..... 95

FTP.....103

Unidad USB.....	107
Red/Puertos.....	113
Seguridad.....	125
Informes.....	133
Ayuda.....	134
Solución de problemas.....	135
Impresión de la página de valores de menú.....	135
<b>Asegurar la impresora.....</b>	<b>136</b>
Localización de la ranura de seguridad.....	136
Borrado de memoria de la impresora.....	136
Borrado de la memoria del disco duro de la impresora.....	136
Configuración de la codificación del disco duro de la impresora.....	137
Restauración de los valores predeterminados de fábrica.....	137
Declaración de volatilidad.....	137
<b>Mantenimiento de la impresora.....</b>	<b>139</b>
Ajuste del volumen del altavoz.....	139
Conexión en red.....	140
Limpieza de las piezas de la impresora.....	142
Solicitud de suministros y piezas.....	146
Sustitución de suministros.....	149
Traslado de la impresora.....	161
Ahorro de energía y papel.....	162
Reciclaje.....	163
<b>Eliminación de atascos.....</b>	<b>165</b>
Cómo evitar atascos.....	165
Identificación de la ubicación del atasco.....	166
Atasco de papel en la puerta A.....	167
Atasco de papel en la puerta B.....	171
Atasco de papel en la bandeja estándar.....	172
Atasco de papel en la unidad de impresión a doble cara.....	173
Atasco de papel en las bandejas.....	174
Atasco de papel en el alimentador multiuso.....	174
Atasco de papel en el alimentador automático de documentos.....	176
Atasco de papel en el clasificador.....	177

Atasco de grapas en la grapadora..... 179

**Solución de problemas..... 181**

Problemas de conexión de red..... 181

Problemas con las opciones de hardware..... 183

Problemas con los suministros..... 185

Problemas de alimentación del papel..... 186

Problemas de impresión..... 189

Problemas de fax..... 218

Problemas de digitalización..... 221

Contacto con el servicio de atención al cliente..... 225

**Actualización y migración..... 227**

Hardware..... 227

Software..... 241

Firmware..... 242

**Avisos..... 244**

**Índice..... 252**

# Información de seguridad

## Convenciones

**Nota:** Las *notas* señalan información que puede serle útil.

**Aviso:** Las *advertencias* indican algo que podría dañar el software o el hardware del producto.

**PRECAUCIÓN:** Las *precauciones* indican una situación de posible peligro que puede implicar lesiones para el usuario.

Estos son los tipos de avisos de precaución que existen:



**PRECAUCIÓN: POSIBLES DAÑOS PERSONALES:** Indica que existe riesgo de lesiones.



**PRECAUCIÓN: PELIGRO DE DESCARGAS ELÉCTRICAS:** Indica que existe riesgo de descarga eléctrica.



**PRECAUCIÓN: SUPERFICIE CALIENTE:** Indica que existe riesgo de sufrir quemaduras por contacto.



**PRECAUCIÓN: RIESGO DE CAÍDA:** Indica que existe peligro de aplastamiento.



**PRECAUCIÓN: PELIGRO DE ATRAPAMIENTO:** Existe riesgo de atrapamiento entre las piezas en movimiento.

## Instrucciones del producto



**PRECAUCIÓN: POSIBLES DAÑOS PERSONALES:** Para evitar el riesgo de incendio o descarga eléctrica, conecte el cable de alimentación a una toma de corriente debidamente conectada a tierra con la potencia adecuada que se encuentre cerca del dispositivo y resulte fácilmente accesible.



**PRECAUCIÓN: POSIBLES DAÑOS PERSONALES:** Para evitar el riesgo de incendio o descarga eléctrica, utilice exclusivamente el cable de alimentación que se suministra junto con este producto o el repuesto autorizado por el fabricante.



**PRECAUCIÓN: POSIBLES DAÑOS PERSONALES:** No utilice este producto con cables alargadores, regletas de varias tomas, cables alargadores de varias tomas o sistemas de alimentación ininterrumpida. La potencia de este tipo de accesorios puede sobrecargarse fácilmente si se utiliza una impresora láser, lo que puede dar lugar a que el rendimiento de la impresora sea bajo, a daños materiales o a posibles incendios.











**PRECAUCIÓN: POSIBLES DAÑOS PERSONALES:** Solo debe usarse con este producto un protector de sobretensión insertable Lexmark debidamente conectado entre la impresora y el cable de alimentación que con ella se suministra. El uso de protectores de sobretensión de marcas distintas a Lexmark puede dar lugar a que el rendimiento de la impresora sea bajo, a daños materiales o a posibles incendios.



**PRECAUCIÓN: POSIBLES DAÑOS PERSONALES:** Para reducir el riesgo de incendio, utilice sólo un cable de telecomunicaciones (RJ-11) de 26 AWG o mayor cuando conecte esta impresora a la red telefónica conmutada pública. Para los usuarios de Australia, el cable debe contar con la aprobación de la Australian Communications and Media Authority.





**PRECAUCIÓN: PELIGRO DE DESCARGAS ELÉCTRICAS:** Para evitar el riesgo de descarga eléctrica, no instale este producto cerca de agua o donde exista humedad.

-  **PRECAUCIÓN: PELIGRO DE DESCARGAS ELÉCTRICAS:** Para evitar el riesgo de descarga eléctrica, no configure este producto ni realice ninguna conexión eléctrica ni de cableado, como la función de fax, el cable de alimentación o el teléfono, si hay una tormenta eléctrica.
-  **PRECAUCIÓN: POSIBLES DAÑOS PERSONALES:** No corte, doble, ate, aplaste o coloque objetos pesados en el cable de alimentación. No someta el cable de alimentación a abrasión o tensión. No aplaste el cable de alimentación entre objetos como muebles y paredes. Si alguna de esto sucediera, existiría el riesgo de fuego o descarga eléctrica. Inspeccione el cable de alimentación regularmente y compruebe que no hay signos de tales problemas. Retire el cable de alimentación de la toma eléctrica antes de inspeccionarlo.
-  **PRECAUCIÓN: PELIGRO DE DESCARGAS ELÉCTRICAS:** Para evitar el riesgo de descarga eléctrica, asegúrese de que todas las conexiones externas (como las conexiones de sistemas telefónicos y Ethernet) estén instaladas correctamente en sus correspondientes puertos de conexión.
-  **PRECAUCIÓN: PELIGRO DE DESCARGAS ELÉCTRICAS:** Para evitar el riesgo de descarga eléctrica cuando vaya a acceder a la placa del controlador o a instalar hardware opcional o dispositivos de memoria tras haber configurado la impresora, primero apague la impresora y desconecte el cable de alimentación de la toma eléctrica. Si tiene otros dispositivos conectados a la impresora, apáguelos también y desenchufe los cables que vayan a la impresora.
-  **PRECAUCIÓN: PELIGRO DE DESCARGAS ELÉCTRICAS:** Para evitar el riesgo de descarga eléctrica, no utilice la función de fax si hay una tormenta eléctrica.
-  **PRECAUCIÓN: PELIGRO DE DESCARGAS ELÉCTRICAS:** Para evitar el riesgo de descarga eléctrica al limpiar el exterior de la impresora, desconecte el cable de alimentación de la toma eléctrica y desconecte todos los cables de la impresora antes de realizar la operación.
-  **PRECAUCIÓN: POSIBLES DAÑOS PERSONALES:** El peso de la impresora es superior a 18 kg (40 lb), se necesitan dos o más personas con formación para levantarla de forma segura.
-  **PRECAUCIÓN: POSIBLES DAÑOS PERSONALES:** Al mover la impresora, siga estas instrucciones para evitar daños personales o en la impresora:
- Asegúrese de que todas las puertas y bandejas están cerradas.
  - Apague la impresora y, a continuación, desconecte el cable de alimentación de la toma de tierra.
  - Desconecte todos los cables de la impresora.
  - Si la impresora cuenta con bandejas opcionales de pie u opciones de salida conectadas a ella, desconéctelas antes de mover la impresora.
  - Si la impresora tiene una base de ruedas, llévela con cuidado hasta la nueva ubicación. Preste atención a la hora de atravesar umbrales y saltos en los suelos.
  - Si, en lugar de una base con ruedas, la impresora se apoya sobre bandejas opcionales o cuenta con opciones de salida, retire las opciones de salida y levante la impresora de las bandejas. No intente levantar la impresora y alguna de las demás opciones al mismo tiempo.
  - Utilice siempre las agarraderas de la impresora para levantarla.
  - Si se utiliza un carro para desplazar la impresora, éste debe tener una superficie que pueda abarcar toda el área de la impresora.
  - Si se utiliza un carro para desplazar la impresora, éste debe tener una superficie que pueda abarcar todas las dimensiones del área de la impresora.
  - Mantenga la impresora en posición vertical.
  - Se deben evitar los movimientos bruscos.





- No ponga los dedos bajo la impresora cuando la coloque.
- Asegúrese de que la impresora está rodeada de una zona despejada.

 **PRECAUCIÓN: RIESGO DE CAÍDA:** Para instalar uno o varios complementos en la impresora o el equipo multifunción, puede ser necesario utilizar una base de ruedas, mobiliario u otros elementos que eviten la inestabilidad del montaje y la consiguiente posibilidad de sufrir lesiones. Para obtener más información sobre las configuraciones compatibles, visite [www.lexmark.com/multifunctionprinters](http://www.lexmark.com/multifunctionprinters).

 **PRECAUCIÓN: RIESGO DE CAÍDA:** Para reducir el riesgo de inestabilidad del equipo, cargue cada bandeja por separado. Mantenga todas las demás bandejas cerradas hasta que necesite utilizarlas.

 **PRECAUCIÓN: SUPERFICIE CALIENTE:** El interior de la impresora podría estar caliente. Para evitar el riesgo de heridas producidas por el contacto con un componente caliente, deje que la superficie se enfríe antes de tocarlo.

 **PRECAUCIÓN: PELIGRO DE ATRAPAMIENTO:** Para evitar el riesgo de lesión por atrapamiento, preste atención en las áreas marcadas con esta etiqueta. Las lesiones por atrapamiento se pueden producir en torno a partes móviles, tales como engranajes, puertas, bandejas y cubiertas.

 **PRECAUCIÓN: POSIBLES DAÑOS PERSONALES:** Este producto utiliza un láser. El uso de controles o ajustes y la realización de procedimientos distintos de los especificados en la *Guía del usuario* pueden conllevar la exposición a radiación peligrosa.

 **PRECAUCIÓN: POSIBLES DAÑOS PERSONALES:** La batería de litio de este producto no debe reemplazarse. Existe riesgo de explosión si se sustituye incorrectamente una batería de litio. No recargue, desmonte ni incinere una batería de litio. Deseche las baterías de litio según las instrucciones del fabricante y las normativas locales.

Este producto se ha diseñado, verificado y aprobado para cumplir los más estrictos estándares de seguridad global usando los componentes específicos del fabricante. Puede que las características de seguridad de algunas piezas no sean siempre evidentes. El fabricante no se hace responsable del uso de otras piezas de recambio.

Las tareas de mantenimiento y reparación que no se describen en la documentación del usuario deberá llevarlas a cabo un representante del servicio.

Durante el proceso de impresión que utiliza este producto se calienta el medio de impresión y el calor puede provocar que el medio emita gases. Para evitar emisiones peligrosas, el usuario deberá comprender y seguir lo expuesto en la sección de las instrucciones de utilización donde se describen las directrices para seleccionar el material de impresión.

En funcionamiento normal, este producto puede emitir pequeñas cantidades de ozono. A tal efecto, puede estar equipado con un filtro diseñado para reducir la concentración de ozono a niveles inferiores a los límites de exposición recomendados. Para evitar un nivel elevado de concentración de ozono durante el uso prolongado del producto, instálelo en una zona con una ventilación adecuada y sustituya los filtros de ozono y de escape si así se indica en las instrucciones de mantenimiento del producto. Si no se hace referencia a los filtros en dichas instrucciones, significará que el producto carece de filtros que requieran sustitución.

**NO TIRE ESTAS INSTRUCCIONES.**



# Información acerca de la impresora

## Búsqueda de información sobre la impresora

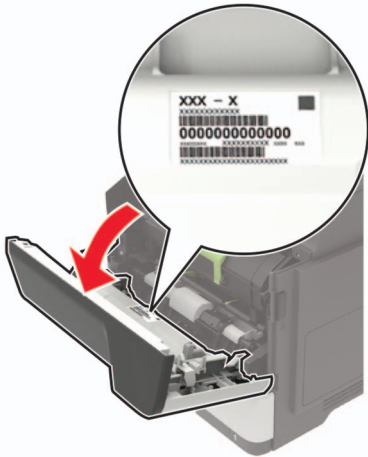
¿Qué busca?	Encuéntrelo aquí
Instrucciones de configuración inicial: <ul style="list-style-type: none"> <li>• Conexión de la impresora</li> <li>• Instalación del software de la impresora</li> </ul>	Consulte la documentación de configuración suministrada con la impresora o vaya a <a href="http://support.lexmark.com">http://support.lexmark.com</a> .
Configuración adicional e instrucciones de uso de la impresora: <ul style="list-style-type: none"> <li>• Selección y almacenamiento de papel y material especial</li> <li>• Carga del papel</li> <li>• Configurar los valores de la impresora</li> <li>• Visualización e impresión de documentos y fotos</li> <li>• Configuración y uso del software de la impresora</li> <li>• Configuración de la impresora para una red</li> <li>• Cuidado y mantenimiento de la impresora</li> <li>• Diagnóstico y solución de problemas</li> </ul>	<p><i>Centro de información:</i> vaya a <a href="http://infoserve.lexmark.com">http://infoserve.lexmark.com</a>.</p> <p><i>Páginas del menú de ayuda:</i> acceda a las guías del firmware de la impresora o vaya a <a href="http://support.lexmark.com">http://support.lexmark.com</a>.</p> <p><i>Guía de pantalla táctil:</i> vaya a <a href="http://support.lexmark.com">http://support.lexmark.com</a>.</p> <p><i>Vídeos de productos:</i> vaya a <a href="http://infoserve.lexmark.com/idv/">http://infoserve.lexmark.com/idv/</a>.</p>
Información sobre la instalación y configuración de las características de accesibilidad de la impresora	<p><i>Guía de accesibilidad de Lexmark:</i> vaya a <a href="http://support.lexmark.com">http://support.lexmark.com</a>.</p>
Ayuda para utilizar el software de la impresora	<p>Ayuda de Microsoft® Windows® o sistemas operativos Macintosh: abra un programa o aplicación de software de la impresora y haga clic en <b>Ayuda</b>.</p> <p>Haga clic en  para ver información sensible al contexto.</p> <p><b>Notas:</b></p> <ul style="list-style-type: none"> <li>• La ayuda se instala automáticamente con el software de la impresora.</li> <li>• En función del sistema operativo, el software de la impresora se ubica en la carpeta de programa de la impresora o en el escritorio.</li> </ul>

¿Qué busca?	Encuéntrelo aquí
<p>La última información complementaria, actualizaciones y asistencia al cliente:</p> <ul style="list-style-type: none"> <li>• Documentación</li> <li>• Descargas de controladores</li> <li>• Chat de asistencia en directo</li> <li>• Asistencia por e-mail</li> <li>• Asistencia por voz</li> </ul>	<p>Vaya a <a href="http://support.lexmark.com">http://support.lexmark.com</a>.</p> <p><b>Nota:</b> Seleccione su región o país y, a continuación, seleccione su producto para ver el sitio de asistencia correspondiente.</p> <p>La información de contacto de asistencia para su país o región se encuentra en el sitio web o en la garantía impresa que se suministra con la impresora.</p> <p>Tenga preparada la siguiente información cuando se ponga en contacto con el servicio de atención al cliente:</p> <ul style="list-style-type: none"> <li>• Lugar y fecha de compra</li> <li>• Tipo de máquina y número de serie</li> </ul> 
<ul style="list-style-type: none"> <li>• Información de seguridad</li> <li>• Información legal</li> <li>• Información sobre la garantía</li> <li>• Información medioambiental</li> </ul>	<p>La información sobre la garantía es diferente en cada país o región:</p> <ul style="list-style-type: none"> <li>• <b>En EE. UU.:</b> consulte la declaración de garantía limitada que se incluye con la impresora o vaya a <a href="http://support.lexmark.com">http://support.lexmark.com</a>.</li> <li>• <b>En los demás países y regiones:</b> consulte la garantía impresa proporcionada con la impresora.</li> </ul> <p><i>Guía de información del producto:</i> consulte la documentación suministrada con la impresora o vaya a <a href="http://support.lexmark.com">http://support.lexmark.com</a>.</p>

## Selección de ubicación para la impresora

- Deje espacio suficiente para poder abrir las bandejas, las cubiertas y las puertas, y para instalar opciones de hardware.
- Configure la impresora cerca de una toma de corriente eléctrica.
- 
**PRECAUCIÓN: POSIBLES DAÑOS PERSONALES:** Para evitar el riesgo de incendio o descarga eléctrica, conecte el cable de alimentación a una toma de corriente debidamente conectada a tierra con la potencia adecuada que se encuentre cerca del dispositivo y resulte fácilmente accesible.
- 
**PRECAUCIÓN: PELIGRO DE DESCARGAS ELÉCTRICAS:** Para evitar el riesgo de descarga eléctrica, no instale este producto cerca de agua o donde exista humedad.
- Asegúrese de que el flujo de aire de la habitación cumple con la última revisión de la normativa ASHRAE 62 o con la normativa 156 del departamento técnico del Comité Europeo de Normalización.
- Proporcionar una superficie plana, limpia y estable.

- Mantenga la impresora:
  - Limpia, seca y sin polvo
  - Lejos de grapas sueltas y clips
  - Lejos del flujo de aire de los aparatos de aire acondicionado, calentadores o ventiladores
  - A salvo de la luz solar directa y humedad extrema
- Tenga en cuenta las temperaturas recomendadas y evite fluctuaciones.

Temperatura ambiente	De 10 a 32 °C (de 50 a 90 °F)
Temperatura de almacenamiento	De 0 a 40 °C (de 32 a 104 °F)

- Deje el siguiente espacio recomendado alrededor de la impresora para conseguir una ventilación correcta:

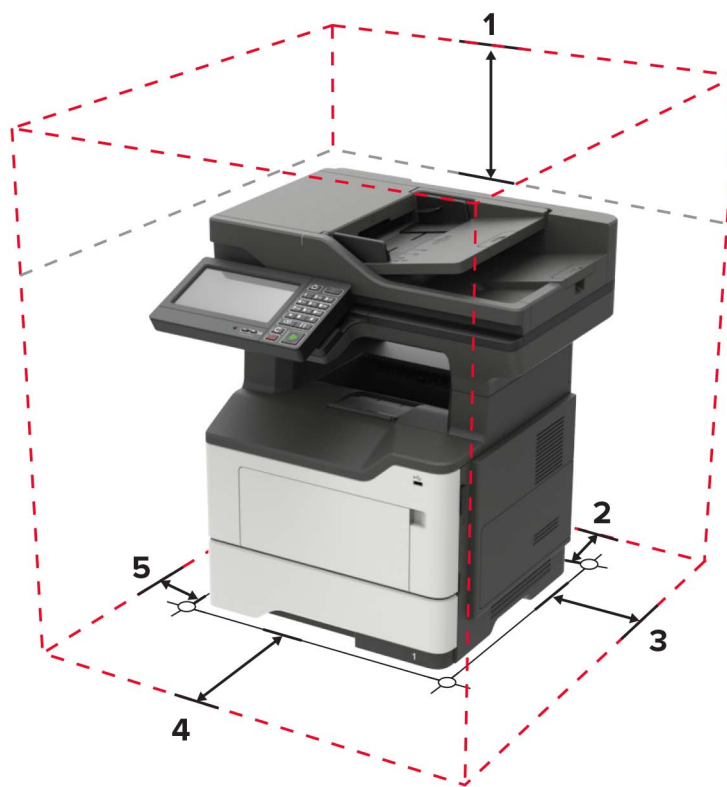

<b>1</b>	Arriba	800 mm (32 pulg.)
<b>2</b>	Posterior	203 mm (8 pulg.)
<b>3</b>	Lado derecho	305 mm (12 pulg.)
<b>4</b>	Frontal	510 mm (20 pulgadas) <b>Nota:</b> El espacio mínimo requerido delante de la impresora es de 76 mm (3 pulg.)
<b>5</b>	Lado izquierdo	203 mm (8 pulg.)

## Configuraciones de la impresora

**⚠ PRECAUCIÓN: RIESGO DE CAÍDA:** Para instalar uno o varios complementos en la impresora o el equipo multifunción, puede que sea necesario utilizar una base de ruedas, mobiliario u otros elementos que eviten la inestabilidad del montaje y la consiguiente posibilidad de sufrir lesiones. Para obtener más información sobre las configuraciones compatibles, visite [www.lexmark.com/multifunctionprinters](http://www.lexmark.com/multifunctionprinters).

**⚠ PRECAUCIÓN: RIESGO DE CAÍDA:** Para instalar uno o varios complementos en la impresora o el equipo multifunción, puede que sea necesario utilizar una base de ruedas, mobiliario u otros elementos que eviten la inestabilidad del montaje y la consiguiente posibilidad de sufrir lesiones. Para obtener más información sobre las configuraciones compatibles, póngase en contacto con el establecimiento en el que adquirió la impresora.

**⚠ PRECAUCIÓN: RIESGO DE CAÍDA:** Para reducir el riesgo de inestabilidad del equipo, cargue cada bandeja por separado. Mantenga todas las bandejas cerradas hasta que los necesite.

Puede configurar la impresora agregando bandejas opcionales de 250 o 550 hojas. Para obtener más información, consulte [“Instalación de bandejas opcionales” en la página 240](#).

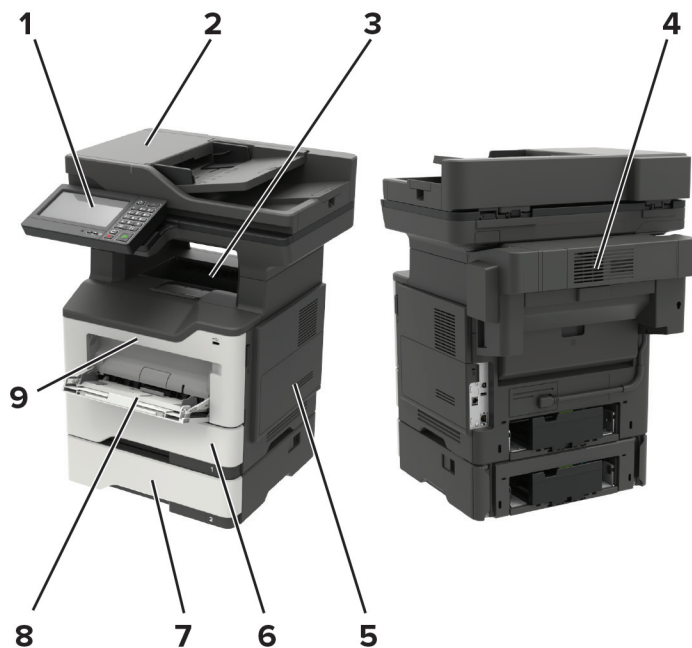

1	Panel de control
2	Alimentador de documentos automático (ADF)
3	Bandeja estándar
4	Finalizador con grapado opcional
5	Cubierta de acceso a la placa del controlador
6	Bandeja estándar de 550 hojas
7	Bandeja estándar opcional de 250 o 550 hojas
8	Alimentador multiuso
9	Puerta A

## Conexión de cables

- ⚠ PRECAUCIÓN: PELIGRO DE DESCARGAS ELÉCTRICAS:** Para evitar el riesgo de descarga eléctrica, no configure este producto ni realice ninguna conexión eléctrica ni de cableado, como la función de fax, el cable de alimentación o el teléfono, si hay una tormenta eléctrica.
- ⚠ PRECAUCIÓN: POSIBLES DAÑOS PERSONALES:** Para evitar el riesgo de incendio o descarga eléctrica, conecte el cable de alimentación a una toma de corriente debidamente conectada a tierra con la potencia adecuada que se encuentre cerca del dispositivo y resulte fácilmente accesible.
- ⚠ PRECAUCIÓN: POSIBLES DAÑOS PERSONALES:** Para evitar el riesgo de incendio o descarga eléctrica, utilice exclusivamente el cable de alimentación que se suministra junto con este producto o el repuesto autorizado por el fabricante.
- ⚠ PRECAUCIÓN: POSIBLES DAÑOS PERSONALES:** Para reducir el riesgo de incendio, utilice sólo un cable de telecomunicaciones (RJ-11) de 26 AWG o mayor cuando conecte esta impresora a la red telefónica conmutada pública. Para los usuarios de Australia, el cable debe contar con la aprobación de la Australian Communications and Media Authority.

**Advertencia: Posibles daños:** Para evitar la pérdida de datos o un funcionamiento incorrecto, no toque el cable USB, ningún adaptador de red inalámbrica o las zonas de la impresora que se muestran mientras se está imprimiendo activamente.



	Utilice el/la	Para
1	Zócalo del cable de alimentación	Conectar la impresora a una toma de corriente.
2	Puerto Ethernet	Conectar la impresora a una red Ethernet.
3	Puerto LINE	Conecte la impresora a una línea telefónica activa a través una toma mural estándar (RJ-11), un filtro DSL, un adaptador VoIP o cualquier otro adaptador que le permita acceder a la línea telefónica para enviar y recibir faxes.
4	Puerto USB	Conecte un teclado o cualquier opción compatible.
5	Puerto USB de la impresora	Conecte la impresora a un ordenador.

## Uso del panel de control

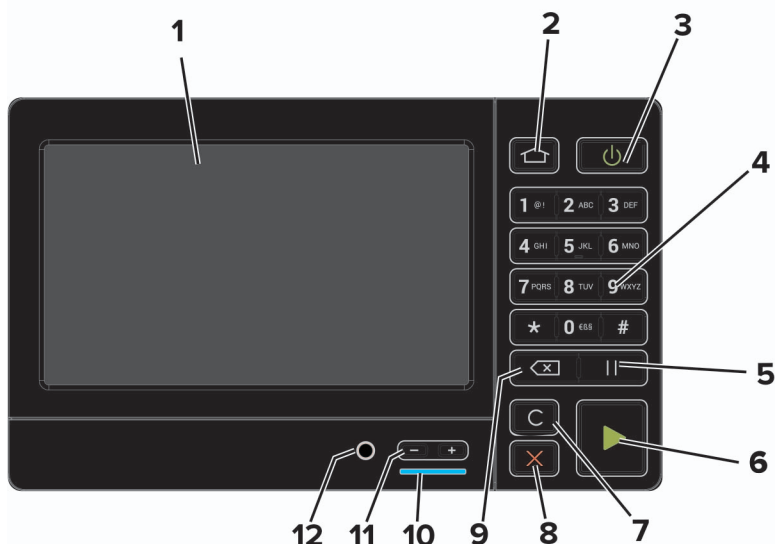

	Utilice el/la	Para
1	Mostrar	<ul style="list-style-type: none"> <li>• Ver los mensajes y el estado de los suministros de la impresora.</li> <li>• Configure y haga funcionar la impresora.</li> </ul>
2	Botón Inicio	Vaya a la pantalla de inicio.
3	Botón de alimentación	Permite encender o apagar la impresora. <b>Nota:</b> Para apagar la impresora, mantenga pulsado el botón de encendido durante cinco segundos.
4	Teclado numérico	Permite introducir números o símbolos en un campo de entrada.
5	Botón Pausa	Hace una pausa en la marcación de un número de fax.
6	Botón de inicio	Inicia un trabajo en función del modo seleccionado.
7	Botón Borrar todo o Restablecer	Restablece los valores predeterminados de una función, como la copia, el envío de faxes o la digitalización.
8	Botón Parar o Cancelar	Detener la tarea de impresión actual.
9	Botón de retroceso	Permite mover el cursor hacia atrás y borrar un carácter en un campo de entrada.
10	Indicador	Comprobar el estado de la impresora.
11	Botones de volumen	Ajustar el volumen del altavoz.
12	Puerto del altavoz	Conectar un altavoz.

## Descripción del estado del botón de encendido e indicador luminoso

Indicador	Estado de la impresora
Desactivado	La impresora está desactivada o en modo de hibernación.
Azul	La impresora está lista o procesando datos.
Rojo	La impresora necesita la intervención del usuario.

Luz del botón de encendido	Estado de la impresora
Desactivado	La impresora está apagada, lista o procesando datos.
Ámbar fijo	La impresora está en modo de suspensión.
Ámbar intermitente	La impresora está en modo de hibernación.



# Configuración y uso de las aplicaciones de la pantalla de inicio

**Nota:** Estas aplicaciones solo son compatibles con algunos modelos de impresora.

## Uso de la pantalla de inicio

**Nota:** La pantalla de inicio varía en función de los ajustes de configuración personalizados de la pantalla de inicio, la configuración administrativa y las soluciones integradas activas.



Toque	Para
1	Copiar Realizar copias.
2	Correo electrónico Enviar correos electrónicos.
3	Valores Acceder a los menús de la impresora.
4	Fax Enviar faxes.
5	Libreta de direcciones Gestionar una lista de contactos a la que pueden acceder otras aplicaciones de la impresora.
6	Estado/Suministros <ul style="list-style-type: none"> <li>Mostrar un mensaje de error o advertencia de la impresora siempre que la impresora necesite que el usuario intervenga para poder continuar procesando el trabajo.</li> <li>Ver más información sobre el mensaje o la advertencia de la impresora y sobre cómo borrarlos.</li> </ul> <b>Nota:</b> También puede acceder a esta configuración tocando la parte superior de la pantalla de inicio.
7	Unidad USB <ul style="list-style-type: none"> <li>Imprimir fotos y documentos desde una unidad flash.</li> <li>Escanear fotos y documentos a una unidad flash.</li> </ul>
8	Cola de trabajos Mostrar todos los trabajos de impresión. <b>Nota:</b> También puede acceder a esta configuración tocando la parte superior de la pantalla de inicio.

Toque	Para	
9	Trabajos en espera	Mostrar los trabajos de impresión retenidos en la memoria de la impresora.
10	Centro de accesos directos	Organizar todos los accesos directos.
11	Perfiles de la aplicación	Acceder a los perfiles de la aplicación.
12	Perfiles de digitalización	Digitalizar y guardar documentos directamente en el ordenador.
13	FTP	Digitalizar y guardar documentos y enviarlos directamente en un servidor FTP.
14	Marcadores	Organizar todos los marcadores.
15	Cambiar idioma	Cambiar el idioma de la pantalla.

## Personalización de la pantalla de inicio

1 Abra un explorador web y, a continuación, escriba la dirección IP de la impresora en el campo de la dirección.

### Notas:

- Verá la dirección IP de la impresora en la pantalla de inicio de la impresora. La dirección IP aparece como cuatro grupos de números separados por puntos, como 123.123.123.123.
- Si está utilizando un servidor proxy, desactívelo temporalmente para cargar correctamente la página web.

2 Haga clic en **Valores > Dispositivo > Iconos visibles en la pantalla de inicio**.

3 Seleccione los iconos que desea que se muestren en la pantalla inicial.

4 Aplique los cambios.

## Configuración de Copia de tarjetas

1 Abra un explorador web y, a continuación, escriba la dirección IP de la impresora en el campo de la dirección.

### Notas:

- Verá la dirección IP de la impresora en la pantalla de inicio de la impresora. La dirección IP aparece como cuatro grupos de números separados por puntos, como 123.123.123.123.
- Si está utilizando un servidor proxy, desactívelo temporalmente para cargar correctamente la página web.

2 Haga clic en **Aplicaciones > Copia de tarjetas > Configurar**.

### Notas:

- Asegúrese de que la opción **Mostrar icono** está activada.
- Asegúrese de que los valores del correo electrónico y de recurso compartido de red están configurados.
- Al digitalizar una tarjeta, asegúrese de que la resolución de digitalización no excede los 200 ppp a color o los 400 ppp en blanco y negro.
- Al digitalizar varias tarjetas, asegúrese de que la resolución de digitalización no excede los 150 ppp a color o los 300 ppp en blanco y negro.

3 Aplique los cambios.

**Nota:** Para digitalizar varias tarjetas, necesita un disco duro de impresora.

## Uso del centro de métodos abreviados

- 1 En la pantalla de inicio, toque **Centro de métodos abreviados** y, a continuación, seleccione una función de la impresora.
- 2 Toque **Crear método abreviado** y, a continuación, configure los valores.
- 3 Toque **Guardar** y, a continuación, escriba un nombre exclusivo para el método abreviado.
- 4 Aplique los cambios.

## Personalización de la pantalla, uso

Antes de comenzar a usar la aplicación, asegúrese de hacer lo siguiente:

- Acceda a Embedded Web Server y, a continuación, configure la aplicación.
- Active y configure los valores de Presentación de diapositivas y Fondo de pantalla.

### Cambio de la imagen de fondo de pantalla

- 1 En la pantalla de inicio, pulse **Cambiar fondo de pantalla**.
- 2 Seleccione una imagen para utilizarla.
- 3 Aplique los cambios.

### Reproducción de una presentación de diapositivas de una unidad flash

- 1 Inserte una unidad flash en el puerto USB.
- 2 En la pantalla de inicio, toque **Presentación de diapositivas**.

Las imágenes aparecen en orden alfabético.

**Nota:** Puede eliminar la unidad flash una vez empiece la presentación de diapositivas, pero las imágenes no se almacenarán en la impresora. Si la presentación de diapositivas se detiene, vuelva a insertar la unidad flash para ver las imágenes.

## Configuración de Valores económicos

- 1 En la pantalla de inicio, toque **Valores económicos**.
- 2 Configure los Valores económicos o programe un modo de ahorro de energía.
- 3 Aplique los cambios.

## Uso del servicio de atención al cliente

- 1 En la pantalla de inicio, toque **Servicio de atención al cliente**.
- 2 Imprima o envíe la información por correo electrónico.

**Nota:** Para obtener más información sobre cómo configurar los valores de la aplicación, consulte la *Guía del administrador del servicio de atención al cliente*.

## Utilización del generador de códigos QR

Es posible que necesite derechos de administrador para acceder a la aplicación.

- 1 Abra un explorador web y, a continuación, escriba la dirección IP de la impresora en el campo de la dirección.

**Notas:**

- Verá la dirección IP de la impresora en la pantalla de inicio de la impresora. La dirección IP aparece como cuatro grupos de números separados por puntos, como 123.123.123.123.
- Si está utilizando un servidor proxy, desactívelo temporalmente para cargar correctamente la página web.

- 2 Haga clic en **Aplicaciones > Generador de código QR > Configurar**.

- 3 Realice una de las siguientes acciones:

- Seleccione un valor de código QR predeterminado.
- Escriba un valor de código QR.

- 4 Aplique los cambios.

## Configuración de un centro de digitalizaciones

- 1 En la pantalla de inicio, toque **Centro de digitalizaciones**.

- 2 Seleccione y cree un destino y, a continuación, configure los valores.

**Notas:**

- Al crear un destino de red, asegúrese de que valida y ajusta los valores hasta que no se produzca ningún error.
- Solo se guardan los destinos creados desde Embedded Web Server. Para obtener más información, consulte la documentación suministrada con la solución.

- 3 Aplique los cambios.

## Configuración de cuotas de dispositivos

Es posible que necesite derechos de administrador para acceder a la aplicación.

- 1 Abra un explorador web y, a continuación, escriba la dirección IP de la impresora en el campo de la dirección.

**Notas:**

- Verá la dirección IP de la impresora en la pantalla de inicio de la impresora. La dirección IP aparece como cuatro grupos de números separados por puntos, como 123.123.123.123.
- Si está utilizando un servidor proxy, desactívelo temporalmente para cargar correctamente la página web.

- 2 Haga clic en **Aplicaciones > Cuotas de dispositivos > Configurar**

- 3 En la sección Cuentas de usuarios, agregue o edite un usuario y, a continuación, establezca la cuota.
- 4 Aplique los cambios.

**Nota:** Para obtener más información sobre cómo configurar los valores de la aplicación y su seguridad, consulte la *Guía del administrador de cuotas de dispositivos*.

## Creación de un perfil de Cloud Connector

Le recomendamos iniciar sesión en la impresora antes de crear un perfil. Para habilitar un método de inicio de sesión, consulte *Guía del administrador de Embedded Web Server - Seguridad*.

- 1 En la pantalla de inicio, toque **Cloud Connector**.
- 2 Seleccione un proveedor de servicios en la nube.
- 3 Toque **Crear un perfil** o .
- 4 Escriba un nombre de perfil único.
- 5 Si es necesario, introduzca un PIN.  
**Nota:** Al utilizar la impresora como invitado, proteja el perfil con un PIN.
- 6 Toque **Crear**, y, a continuación, tome nota del código de autorización.  
**Nota:** El código de autorización es válido solo durante 24 horas.
- 7 Abra un navegador web y, a continuación, vaya a <http://lexmark.cloud-connect.co>.
- 8 Haga clic en **Siguiente** y acepte los términos de uso.
- 9 Introduzca el código de autorización y, a continuación, haga clic en **Conectar**.
- 10 Inicie sesión en su cuenta con el proveedor de servicios en la nube.
- 11 Conceda los permisos.

**Nota:** Para completar el proceso de autorización, abra el perfil en un plazo de 72 horas.

## Administración de marcadores

### Creación de marcadores

Utilice marcadores para imprimir documentos de acceso frecuente que se almacenan en servidores o en la Web.

- 1 Abra un explorador web y, a continuación, escriba la dirección IP de la impresora en el campo de la dirección.

**Notas:**

- Verá la dirección IP de la impresora en la pantalla de inicio de la impresora. La dirección IP aparece como cuatro grupos de números separados por puntos, como 123.123.123.123.

- Si está utilizando un servidor proxy, desactívelo temporalmente para cargar correctamente la página web.

**2** Haga clic en **Configuración de marcadores > Añadir marcador**, a continuación, escriba un nombre único para el marcador.

**3** Seleccione un tipo de protocolo de dirección y realice alguna de las siguientes acciones:

- Para HTTP y HTTPS, introduzca la dirección URL que desea agregar a favoritos.
- Para HTTPS, asegúrese de usar el nombre de host en lugar de la dirección IP. Por ejemplo, escriba **myWebsite.com/sample.pdf** en lugar de escribir **123.123.123.123/sample.pdf**. Asegúrese de que el nombre de host también coincide con el valor de Nombre común (CN) en el certificado del servidor. Para obtener más información sobre cómo obtener el valor CN en el certificado de servidor, consulte la información de ayuda del navegador web.
- Par FTP, introduzca la dirección FTP. Por ejemplo, **myServer/myDirectory**. Introduzca el puerto FTP. El 21 es puerto predeterminado para enviar comandos.
- Para SMB, introduzca la dirección de la carpeta de red. Por ejemplo, **\\miServidor\mirecurso compartido/miArchivo.pdf**. Escriba el nombre del dominio de red.
- Si es necesario, seleccione el tipo de autenticación para FTP y SMB.

Para limitar el acceso al marcador, introduzca un PIN.

**Nota:** La aplicación admite los siguientes tipos de archivos: PDF, JPEG, TIFF y páginas web basadas en HTML. Otros tipos de archivo como DOCX y XLSX son compatibles con algunos modelos de impresora.

**4** Haga clic en **Guardar**.

**Nota:** Para gestionar los marcadores, haga clic en **Configuración de marcadores**.

## Creación de carpetas

**1** Abra un explorador web y, a continuación, escriba la dirección IP de la impresora en el campo de la dirección.

### Notas:

- Verá la dirección IP de la impresora en la pantalla de inicio de la impresora. La dirección IP aparece como cuatro grupos de números separados por puntos, como 123.123.123.123.
- Si está utilizando un servidor proxy, desactívelo temporalmente para cargar correctamente la página web.

**2** Haga clic en **Configuración de marcadores > Añadir carpeta**, y a continuación, introduzca un nombre único para la carpeta.

**Nota:** Para limitar el acceso a la carpeta, introduzca un PIN.

**3** Haga clic en **Guardar**.

### Notas:

- Puede crear carpetas o marcadores dentro de una carpeta. Para crear un marcador, consulte [“Creación de marcadores” en la página 21](#).
- Para gestionar las carpetas, haga clic en **Configuración de marcadores**.

## Gestión de contactos

### Adición de contactos

1 Abra un explorador web y, a continuación, escriba la dirección IP de la impresora en el campo de la dirección.

**Notas:**

- Verá la dirección IP de la impresora en la pantalla de inicio de la impresora. La dirección IP aparece como cuatro grupos de números separados por puntos, como 123.123.123.123.
- Si está utilizando un servidor proxy, desactívelo temporalmente para cargar correctamente la página web.

2 Haga clic en **Libreta de direcciones**.

3 Añada un contacto en la sección Contactos.

**Nota:** Puede asignar el contacto a uno o más grupos.

4 Si es necesario, especifique un método de inicio de sesión para permitir el acceso a la aplicación.

5 Aplique los cambios.

### Adición de grupos

1 Abra un explorador web y, a continuación, escriba la dirección IP de la impresora en el campo de la dirección.

**Notas:**

- Verá la dirección IP de la impresora en la pantalla de inicio de la impresora. La dirección IP aparece como cuatro grupos de números separados por puntos, como 123.123.123.123.
- Si está utilizando un servidor proxy, desactívelo temporalmente para cargar correctamente la página web.

2 Haga clic en **Libreta de direcciones**.

3 En la sección Grupos de contactos, añada el nombre de un grupo.

**Nota:** Puede asignar uno o más contactos al grupo.

4 Aplique los cambios.

### Edición de contactos o grupos

1 Abra un explorador web y, a continuación, escriba la dirección IP de la impresora en el campo de la dirección.

**Notas:**

- Verá la dirección IP de la impresora en la pantalla de inicio de la impresora. La dirección IP aparece como cuatro grupos de números separados por puntos, como 123.123.123.123.
- Si está utilizando un servidor proxy, desactívelo temporalmente para cargar correctamente la página web.

2 Haga clic en **Libreta de direcciones**.

**3** Realice una de las siguientes acciones:

- En la sección Contactos, haga clic en el nombre de un contacto y, a continuación, edite la información.
- En la sección Grupos de contactos, haga clic en el nombre de un grupo y, a continuación, edite la información.

**4** Aplique los cambios.

## Eliminación de contactos o grupos

**1** Abra un explorador web y, a continuación, escriba la dirección IP de la impresora en el campo de la dirección.

### Notas:

- Verá la dirección IP de la impresora en la pantalla de inicio de la impresora. La dirección IP aparece como cuatro grupos de números separados por puntos, como 123.123.123.123.
- Si está utilizando un servidor proxy, desactívelo temporalmente para cargar correctamente la página web.

**2** Haga clic en **Libreta de direcciones**.

**3** Realice una de las siguientes acciones:

- En la sección de Contactos, seleccione el contacto que desea eliminar.
- En la sección de Grupos de contactos, seleccione el contacto que desea eliminar.



# Configuración y uso del software de las funciones de accesibilidad

**Nota:** Para obtener más información sobre las funciones de accesibilidad de su modelo de impresora, consulte la Guía de accesibilidad en <http://support.lexmark.com>.

## activación del modo de ampliación

- 1 En el panel de control, mantenga pulsada la tecla **5** hasta que se escuche el mensaje de voz.
- 2 Seleccione **Modo de ampliación**.
- 3 Seleccione **Aceptar**.

Para obtener más información sobre la navegación en una pantalla ampliada, consulte [“Desplazamiento por la pantalla usando gestos” en la página 25](#).

## Activación de la navegación por voz

### En el panel de control

- 1 Mantenga pulsada la tecla **5** hasta que se escuche el mensaje de voz.
- 2 Seleccione **Aceptar**.

### Desde el teclado

- 1 Mantenga pulsada la tecla **5** hasta que se escuche el mensaje de voz.
- 2 Pulse la tecla **tabulador** para desplazar el cursor de enfoque hasta el botón Aceptar y, a continuación, pulse **Intro**.

### Notas:

- Las indicaciones de voz también se activan al conectar unos auriculares a la toma de auriculares.
- Para ajustar el volumen, utilice los botones de volumen de la parte inferior del panel de control.

## Desplazamiento por la pantalla usando gestos

### Notas:

- Los gestos solo están disponibles cuando se activa la navegación por voz.
- Permita que el modo de ampliación utilice los gestos de zoom y panorámica.
- Utilice un teclado físico para escribir caracteres y ajustar determinados valores.

Gesto	Función
Dos pulsaciones	Seleccionar una opción o elemento de la pantalla.
Tres pulsaciones	Acercar o alejar las imágenes o el texto.

Gesto	Función
Deslizar el dedo hacia la derecha o hacia abajo	Desplazarse hasta el elemento siguiente en la pantalla.
Deslizar el dedo hacia la izquierda o hacia arriba	Desplazarse hasta el elemento anterior en la pantalla.
Ampliar	Acceder a las partes de la imagen ampliada que se encuentran fuera de los límites de la pantalla. <b>Nota:</b> Este gesto requiere arrastrar dos dedos en la imagen ampliada.
Deslizar el dedo hacia arriba y luego a la izquierda	Salir de la aplicación y volver a la pantalla de inicio.
Deslizar el dedo hacia abajo y luego a la izquierda	<ul style="list-style-type: none"> <li>• Cancelar un trabajo.</li> <li>• Volver a la configuración anterior.</li> <li>• Salir de la pantalla que aparece sin modificar ningún ajuste o valor.</li> </ul>
Deslizar el dedo hacia arriba y luego hacia abajo	Repetir una indicación de voz.

## Ajuste de la velocidad de voz en la navegación por voz

- 1 En la pantalla de inicio, seleccione **Valores > Dispositivo > Accesibilidad > Velocidad de voz.**
- 2 Seleccione la velocidad de la voz.

## Uso del teclado en la pantalla

Realice al menos una de las acciones siguientes:

- Arrastre el dedo sobre la tecla para anunciar el carácter.
- Levante el dedo para introducir o escribir el carácter en el campo.
- Seleccione **Retroceso** para eliminar caracteres.
- Para escuchar el contenido del campo de entrada, seleccione **Tabulador** y, a continuación, pulse **Mayús + Tab**.

## Activación de contraseñas por voz o números de identificación personal

- 1 En la pantalla de inicio, seleccione **Valores > Dispositivo > Accesibilidad > PIN/Contraseñas por voz.**
- 2 Active el valor.

## Carga de papel y material especial

### Ajuste el tamaño y el tipo de papel especial.

Las bandejas detectan automáticamente el tamaño de papel normal. Para el papel especial, como etiquetas, cartulinas o sobres, siga estos pasos:

- 1 En la pantalla de inicio, navegue hasta:  
**Valores > Papel > Configuración de bandeja > Tipo/tamaño de papel > seleccione un origen de papel**
- 2 Ajuste el tamaño y el tipo de papel especial.

### Configuración del valor de papel Universal

- 1 En la pantalla de inicio, toque **Valores > Papel > Configuración del material > Configuración universal**.
- 2 Configure los valores.

### Carga de bandejas

 **PRECAUCIÓN: RIESGO DE CAÍDA:** Para reducir el riesgo de inestabilidad del equipo, cargue cada bandeja por separado. Mantenga todas las bandejas cerradas hasta que los necesite.

- 1 Extraiga la bandeja.

**Nota:** Para evitar atascos de papel, no extraiga las bandejas mientras la impresora esté ocupada.

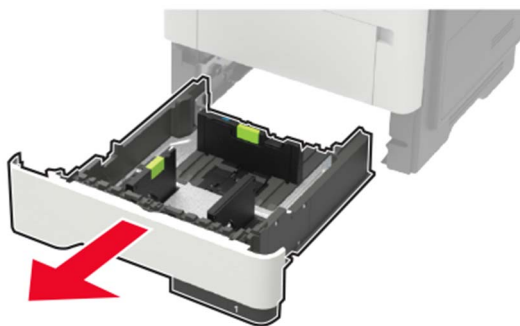

**2** Ajuste las guías del papel para que coincidan con el tamaño del papel que va a cargar.

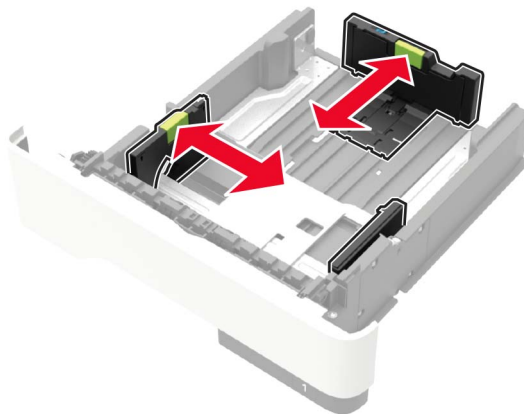

**3** Flexione, aireé y alise los bordes del papel antes de cargarlo.

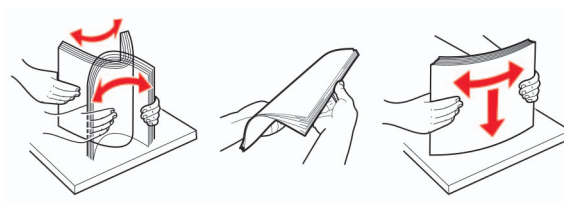

**4** Cargue la pila de papel con la cara de impresión hacia abajo y, a continuación, asegúrese de que las guías laterales están ajustadas contra el papel.

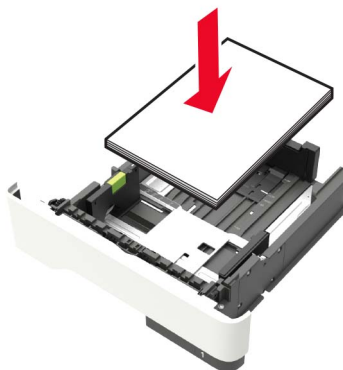

**Notas:**

- Para impresión a una cara, cargue el papel con cabecera hacia abajo con el margen superior de la hoja mirando hacia la parte frontal de la bandeja.
- Cargue el papel con cabecera hacia arriba y el margen inferior de la hoja orientado hacia la parte frontal de la bandeja para la impresión a doble cara.
- No deslice el papel en la bandeja.

- Para evitar atascos de papel, asegúrese de que la altura de la pila no exceda el indicador de capacidad máxima de papel.

**5** Introduzca la bandeja.

Si es necesario, defina el tamaño y el tipo del papel en el panel de control para que coincidan con el papel cargado.

## Carga del alimentador multiuso

**1** Abra el alimentador multiuso.

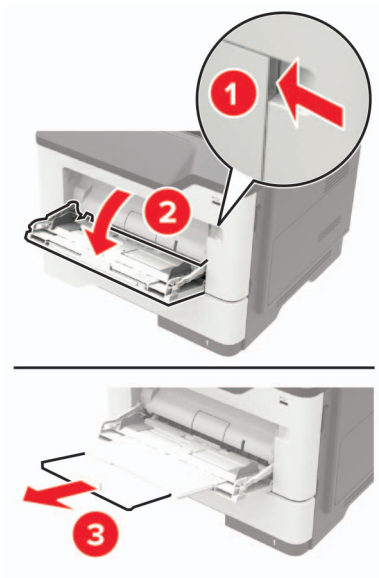

**2** Ajuste las guías para que coincidan con el tamaño del papel que va a cargar.

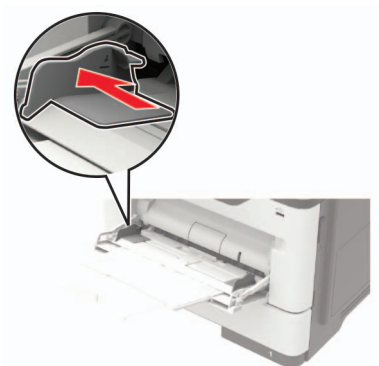

**3** Flexione, aireé y alise los bordes del papel antes de cargarlo.

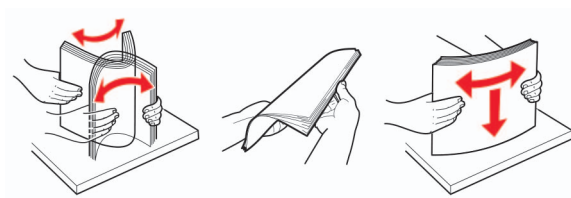

**4** Cargue el papel con la cara de impresión hacia arriba.

**Notas:**

- Para imprimir a una cara, cargue el membrete hacia arriba con el margen superior de la hoja hacia la parte frontal de la bandeja.
- Para impresión a doble cara, cargue el papel con cabecera hacia abajo con el margen inferior de la hoja mirando hacia la parte frontal de la bandeja.
- Cargue los sobres con la solapa hacia abajo y en la parte izquierda.
- Cargue los sobres europeos con la solapa hacia abajo de forma que entre en primer lugar en la impresora.

**Advertencia: Posibles daños:** No utilice sobres con sellos, cierres, broches, ventanas, revestimientos oleosos o autoadhesivos.

**5** En el panel de control de la impresora, defina el tipo y el tamaño del papel para que coincidan con el papel cargado.

## Enlace de bandejas

**1** Abra un explorador web y, a continuación, escriba la dirección IP de la impresora en el campo de la dirección.

**Notas:**

- Verá la dirección IP de la impresora en la pantalla de inicio de la impresora. La dirección IP aparece como cuatro grupos de números separados por puntos, como 123.123.123.123.
- Si está utilizando un servidor proxy, desactívelo temporalmente para cargar correctamente la página web.

**2** Haga clic en **Valores > Papel > Configuración de bandeja**

**3** Establezca la misma correspondencia entre los valores de tamaño y el tipo de papel para las bandejas que está vinculando.

**4** Guarde la configuración.

**5** Haga clic en **Valores > Dispositivo > Mantenimiento > Menú de configuración > Configuración de bandeja**.

**6** Establezca el enlace de bandeja en **Automático**.

**7** Guarde la configuración.

Para desvincular bandejas, asegúrese de que ninguna de las bandejas tenga los mismos valores de tamaño o tipo de papel.

**Advertencia: Posibles daños:** La temperatura del fusor varía según el tipo de papel especificado. Para evitar problemas de impresión, haga coincidir los valores de tipo de papel en la impresora con el papel cargado en la bandeja.

# Soporte de papel

## Tamaños de papel admitidos

Tamaño del papel	Bandeja	Alimentador multiuso	Impresión a doble cara	ADF	Cristal del escáner
<b>A4</b> 210 x 297 mm (8,3 x 11,7 pulg.)	✓	✓	✓	✓	✓
<b>A5</b> 210 x 148 mm (5,8 x 8,3 pulg.)	✓	✓	x	✓	✓
<b>A5 LEF*</b> 148 x 210 mm (5,8 x 8,3 pulg.)	✓	✓	x	✓	✓
<b>A6*</b> 105 x 148 mm (4,1 x 5,8 pulg.)	✓	✓	x	✓	✓
<b>JIS B5</b> 182 x 257 mm (7,2 x 10,1 pulg.)	✓	✓	x	✓	✓
<b>Oficio (México)</b> 216 x 340 mm (8,5 x 13,4 pulg.)	✓	✓	✓	✓	✓
<b>Hagaki</b> 100 x 148 mm (3,9 x 5,8 pulg.)	x	✓	x	x	✓
<b>Tarjeta de presentación</b> 50,8 x 88,9 mm (2 x 3,5 pulg.)	x	x	x	x	✓
<b>Media carta</b> 140 x 216 mm (5,5 x 8,5 pulg.)	✓	✓	x	✓	✓
<b>Ejecutivo</b> 184 x 267 mm (7,3 x 10,5 pulg.)	✓	✓	x	✓	✓
<b>Carta</b> 216 x 279 mm (8,5 x 11 pulg.)	✓	✓	✓	✓	✓

\* Este tamaño de papel no se admite en la bandeja opcional.

Tamaño del papel	Bandeja	Alimentador multiuso	Impresión a doble cara	ADF	Cristal del escáner
<b>Legal</b> 216 x 356 mm (8,5 x 14 pulg.)	✓	✓	✓	✓	✓
<b>Folio</b> 216 x 330 mm (8,5 x 13 pulg.)	✓	✓	✓	✓	✓
<b>Universal</b> 76,2 x 127 mm a 216 x 356 mm (3 x 5 pulg. a 8,5 x 14 pulg.)	✓	✓	X	✓	✓
<b>Sobre 7 3/4 (Monarch)</b> 98 x 191 mm (3,9 x 7,5 pulg.)	X	✓	X	X	✓
<b>Sobre 9</b> 98 x 225 mm (3,9 x 8,9 pulg.)	X	✓	X	X	✓
<b>Sobre 10</b> 105 x 241 mm (4,1 x 9,5 pulg.)	X	✓	X	X	✓
<b>Sobre DL</b> 110 x 220 mm (4,3 x 8,7 pulg.)	X	✓	X	X	✓
<b>Sobre C5</b> 162 x 229 mm (6,4 x 9 pulg.)	X	✓	X	X	✓
<b>Sobre B5</b> 176 x 250 mm (6,9 x 9,8 pulg.)	X	✓	X	X	✓
<b>Otro</b> 76,2 x 127 mm a 216 x 356 mm (3 x 5 pulg. a 8,5 x 14 pulg.)	X	✓	X	X	✓

\* Este tamaño de papel no se admite en la bandeja opcional.



## Tipos permitidos de papel

Tipo de papel	Bandeja	Alimentador multiuso	Impresión a doble cara	ADF	Cristal del escáner
Papel normal	✓	✓	✓	✓	✓
Cartulina	x	✓	x	x	✓
Transparencia	✓	✓	x	x	✓
Reciclado	✓	✓	✓	✓	✓
Etiquetas de papel <sup>1</sup>	✓	✓	x	x	✓
Alta calidad <sup>2</sup>	✓	✓	✓	✓	✓
Membrete	✓	✓	✓	✓	✓
Preimpreso	✓	✓	✓	✓	✓
Papel de color	✓	✓	✓	✓	✓
Papel ligero	✓	✓	✓	✓	✓
Papel pesado <sup>2</sup>	✓	✓	✓	✓	✓
Áspero/Algodón	✓	✓	✓	✓	✓
Sobre	x	✓	x	x	✓
Sobre áspero	x	✓	x	x	✓

<sup>1</sup> Se admite el uso esporádico de etiquetas de papel de una sola cara diseñadas para impresoras láser. Se recomienda imprimir 20 páginas de etiquetas de papel o menos al mes. No se admiten etiquetas de vinilo, tratadas químicamente o de dos caras.

<sup>2</sup> Alta calidad y Papel pesado son compatibles en impresión a doble cara con papel de un peso hasta 90 g/m<sup>2</sup> (24 lb).

## Pesos de papel admitidos

	Bandeja	Alimentador multiuso	Impresión a doble cara	ADF
Peso de papel	60-120 g/m <sup>2</sup> (16-32 libras)	60-216 g/m <sup>2</sup> (16-58 libras)	60-90 g/m <sup>2</sup> (16-24 libras)	52-120 g/m <sup>2</sup> (14-32 libras)

# Impresión

## imprimir desde un ordenador

**Nota:** Para etiquetas, tarjetas y sobres, configure el tamaño y tipo de papel en la impresora antes de imprimir el documento.

- 1 Abra el cuadro de diálogo Imprimir en el documento que trata de imprimir.
- 2 Ajuste los valores si es necesario.
- 3 Imprima el documento.

## Impresión desde un dispositivo móvil

### Imprimir desde un dispositivo móvil a través de Lexmark Mobile Print

Lexmark™ Mobile Print le permite enviar documentos e imágenes directamente a una impresora Lexmark compatible.

- 1 Abra el documento y, a continuación, envíe o comparta el documento con Lexmark Mobile Print.

**Nota:** Es posible que algunas aplicaciones de terceros no sean compatibles con la función de envío o uso compartido. Consulte la documentación que se facilita con la aplicación para obtener información adicional.

- 2 Seleccione una impresora.
- 3 Imprima el documento.

### Impresión desde un dispositivo móvil a través de Google Cloud Print

Google Cloud Print™ es un servicio de impresión móvil que permite a las aplicaciones habilitadas en dispositivos móviles imprimir en cualquier impresora con Google Cloud Print.

- 1 Inicie la aplicación habilitada desde la pantalla de inicio de su dispositivo móvil.
- 2 Toque **Imprimir** y, a continuación, seleccione una impresora.
- 3 Imprima el documento.

### Impresión desde un dispositivo móvil a través de Mopria Print Service

Mopria® Print Service es una solución de impresión móvil para dispositivos móviles con Android versión 4.4 o posterior. Le permite imprimir directamente en cualquier impresora con certificación Mopria.

**Nota:** Antes de imprimir, compruebe que Mopria Print Service está habilitado.

- 1 Inicie una aplicación compatible desde la pantalla de inicio de su dispositivo móvil.
- 2 Toque **Imprimir** y, a continuación, seleccione una impresora.
- 3 Imprima el documento.

## Impresión desde un dispositivo móvil a través de AirPrint

AirPrint es una solución de impresión móvil que le permite imprimir directamente desde dispositivos Apple a impresoras certificadas con AirPrint.

**Nota:** Esta aplicación solo es compatible con determinados dispositivos Apple.

- 1 Inicie una aplicación compatible desde la pantalla de inicio de su dispositivo móvil.
- 2 Seleccione el elemento que desea imprimir y, a continuación, toque el icono de compartir.
- 3 Toque **Imprimir** y, a continuación, seleccione la impresora.
- 4 Envíe el trabajo de impresión.

## Impresión desde una unidad flash

Esta función está disponible únicamente en algunos modelos de impresora.

- 1 Introduzca la unidad flash.



### Notas:

- Si se introduce la unidad flash cuando aparece un mensaje de error, la impresora ignorará la unidad flash.
- Si introduce la unidad flash mientras la impresora está procesando otros trabajos de impresión, aparecerá el mensaje **Ocupada** en la pantalla.

- 2 Seleccione el documento que quiere imprimir.  
Si fuera necesario, configure otros valores de impresión.
- 3 Imprima el documento.  
Para imprimir otro documento, seleccione **Unidad USB**.

**Advertencia: Posibles daños:** Para evitar la pérdida de datos o averías en la impresora, no manipule la unidad flash ni la impresora en la zona que se muestra mientras esté imprimiendo, leyendo o escribiendo en el dispositivo de memoria.



## Unidades flash y tipos de archivo admitidos

### Unidades flash

- Lexar JumpDrive S70 (16 GB y 32 GB)
- SanDisk Cruzer (16 GB y 32 GB)
- PNY Attaché (16 GB y 32 GB)

### Notas:

- La impresora es compatible con unidades flash USB de alta velocidad con el estándar de alta velocidad.
- Las unidades flash USB deben admitir el sistema de archivos FAT (del inglés File Allocation Tables, tablas de localización de archivos).

### Tipos de archivo

#### Documentos

- PDF (versión 1.7 o anterior)
- HTML
- XPS
- Formatos de archivo de Microsoft (.doc, .docx, .xls, .xlsx, .ppt, .pptx)

#### Imágenes

- .dcx
- .gif
- .JPEG o .jpg
- .bmp

- .pcx
- .TIFF o .tif
- .png

## Configuración de trabajos confidenciales

1 En el panel de control del escáner, navegue hasta:

**Configuración > Seguridad > Configuración de impresión confidencial**

En los modelos de impresora sin pantalla táctil, pulse  para navegar por los distintos ajustes.

En algunos modelos de impresora, puede acceder a la configuración desde Embedded Web Server.

2 Configure los valores.

Utilizar	Para
PIN incorrecto máximo	Establecer el número de veces que se puede introducir un PIN no válido. <b>Nota:</b> Cuando se alcanza el límite, los trabajos de impresión correspondientes a ese nombre de usuario se eliminan.
Caducidad de trabajo confidencial	Establecer una caducidad para los trabajos de impresión confidenciales. <b>Nota:</b> Los trabajos confidenciales en espera se almacenan en la impresora hasta que se liberan o se borran manualmente.
Caducidad de los trabajos de repetición	Establecer una caducidad para los trabajos de impresión repetidos. <b>Nota:</b> Los trabajos repetidos en espera se almacenan en la memoria de la impresora para volver a imprimirlos.
Caducidad de los trabajos de comprobación	Establecer una caducidad para que la impresora imprima una copia antes de imprimir las copias restantes. <b>Nota:</b> Los trabajos de comprobación imprimen una copia para comprobar si es satisfactoria antes de imprimir el resto de copias.
Caducidad de los trabajos de reserva	Establecer una caducidad para que la impresora almacene los trabajos de impresión. <b>Nota:</b> Los trabajos de reserva retenidos se borran automáticamente después de la impresión.
Mantener todos los trabajos en espera	Configurar la impresora para mantener todos los trabajos de impresión en espera.

## Impresión de trabajos confidenciales y otros trabajos en espera

### Para usuarios de Windows

- 1 Con un documento abierto, haga clic en **Archivo > Imprimir**.
- 2 Haga clic en **Propiedades, Preferencias, Opciones o Configuración**.
- 3 Haga clic en **Imprimir y poner en espera**.
- 4 Seleccione **Utilizar Imprimir y poner en espera** y asigne un nombre de usuario.

- 5 Seleccione el tipo de trabajo de impresión (Confidencial, Repetir, Reservar o Verificar).  
Si el trabajo de impresión es confidencial, introduzca un PIN de cuatro cifras.
- 6 Haga clic en **Aceptar** o **Imprimir**.
- 7 En la página de inicio de la impresora, libere el trabajo de impresión.
  - Para trabajos de impresión confidenciales, navegue hasta:  
**Trabajos en espera** > seleccione su nombre de usuario > **Confidencial** > introduzca el PIN > seleccione el trabajo de impresión > configure los valores > **Imprimir**
  - Para otros trabajos de impresión, navegue hasta:  
**Trabajos en espera** > seleccione su nombre de usuario > seleccione el trabajo de impresión > configure los valores > **Imprimir**

### Para usuarios de Macintosh

- 1 Con un documento abierto, seleccione **Archivo** > **Imprimir**.  
Si es necesario, haga clic en el triángulo de información para ver más opciones.
- 2 En las opciones de impresión o en el menú Copias y páginas, seleccione **Redireccionamiento trabajo**.
- 3 Seleccione el tipo de trabajo de impresión (Confidencial, Repetir, Reservar o Verificar).  
Si el trabajo de impresión es confidencial, asígnele un nombre de usuario y un PIN de cuatro cifras.
- 4 Haga clic en **Aceptar** o **Imprimir**.
- 5 En la página de inicio de la impresora, libere el trabajo de impresión.
  - Para trabajos de impresión confidenciales, navegue hasta:  
**Trabajos en espera** > seleccione su nombre de usuario > **Confidencial** > introduzca el PIN > seleccione el trabajo de impresión > configure los valores > **Imprimir**
  - Para otros trabajos de impresión, navegue hasta:  
**Trabajos en espera** > seleccione su nombre de usuario > seleccione el trabajo de impresión > configure los valores > **Imprimir**

## Impresión desde un perfil de Cloud Connector

- 1 En la pantalla de inicio, toque **Cloud Connector**.
- 2 Seleccione un proveedor de servicios en la nube y, a continuación, seleccione un perfil.  
**Nota:** Para obtener más información sobre la creación de un perfil de Cloud Connector, consulte [“Creación de un perfil de Cloud Connector” en la página 21](#).
- 3 Seleccione un archivo.  
**Nota:** No puede seleccionar un archivo no compatible.
- 4 Si es necesario, modifique los valores.
- 5 Pulse **Imprimir**.

## Impresión de una lista de muestras de fuentes

- 1 En la pantalla de inicio, toque **Valores > Informes > Imprimir > Imprimir fuentes**.
- 2 Toque **Fuentes PCL** o **Fuentes PostScript**.

## Impresión de una lista de directorio

En la pantalla de inicio, toque **Valores > Informes > Imprimir > Imprimir directorio**.

## Cancelación de un trabajo de impresión

### En el panel de control de la impresora

- 1 En la pantalla principal, toque **Cola de trabajos**.  
**Nota:** También puede acceder a esta configuración tocando la parte superior de la pantalla de inicio.
- 2 Seleccione el trabajo que desea cancelar.

### Desde el equipo

- 1 En función del sistema operativo, realice una de las siguientes acciones:
  - Abra la carpeta de impresoras y, a continuación, seleccione la impresora.
  - En Preferencias del sistema en el menú de Apple, navegue hasta la impresora.
- 2 Seleccione el trabajo que desea cancelar.

# Copia

## Realizar copias

- 1 Cargue un documento original en el alimentador automático de documentos (ADF) o en el cristal del escáner.

**Nota:** Para evitar que la imagen quede recortada, asegúrese de que el documento original y el de salida tienen el mismo tamaño de papel.

- 2 En la pantalla de inicio, toque **Copiar** y, a continuación, especifique el número de copias.  
Si fuera necesario, ajuste los valores de copia.
- 3 Copie el documento.

**Nota:** Para hacer una copia rápida, en el panel de control, pulse .

## Copia de fotografías

- 1 Coloque una foto en el cristal del escáner.
- 2 En la pantalla de inicio, navegue hasta:  
**Copiar > Contenido > Tipo de contenido > Foto**
- 3 En el menú Origen de contenido, seleccione el valor que mejor se adapte a la fotografía original.
- 4 Copiar la foto.

## Copia en cabecera

- 1 Cargue un documento original en el alimentador automático de documentos (ADF) o en el cristal del escáner.
- 2 En la pantalla de inicio, toque **Copiar > Copiar de >** y, a continuación, especifique el tamaño del documento original.
- 3 Toque **Copiar en** y, a continuación, seleccione el origen del papel que contiene la cabecera.  
Si ha cargado la cabecera en el alimentador multiusuario, navegue hasta:  
**Copiar en > Alimentador multiusuario >** y seleccione un tamaño de papel > **Membrete**
- 4 Copie el documento.



## Copia en ambas caras del papel

- 1 Cargue un documento original en el alimentador automático de documentos (ADF) o en el cristal del escáner.
- 2 En el panel de control del escáner, navegue hasta:  
**Copiar > Valores > Configuración de papel**  
  
En los modelos de impresora sin pantalla táctil, pulse  para navegar por los distintos ajustes.
- 3 Ajuste los valores:
- 4 Copie el documento.

## Reducción o ampliación de copias

- 1 Cargue un documento original en el alimentador automático de documentos (ADF) o en el cristal del escáner.
- 2 En la pantalla de inicio, navegue hasta:  
**Copiar > Escala** > especifica el valor de escala  
  
**Nota:** Al cambiar el tamaño del documento original o de salida después de definir Graduar restaura el valor de escala a Automático.
- 3 Copie el documento.

## Clasificación de copias

- 1 Cargue un documento original en el alimentador automático de documentos (ADF) o en el cristal del escáner.
- 2 En la pantalla de inicio, toque **Copiar** y, a continuación, defina Clasificar en **Activado**.
- 3 Copie el documento.

## Colocación de hojas de separación entre copias

- 1 Cargue un documento original en el alimentador automático de documentos (ADF) o en el cristal del escáner.
- 2 En la pantalla de inicio, toque **Copiar > Hojas de separación**.
- 3 Ajuste los valores.
- 4 Envíe el trabajo de copia.

## Copia de varias páginas en una sola hoja

- 1 Cargue un documento original en el alimentador automático de documentos (ADF) o en el cristal del escáner.
- 2 En la pantalla de inicio, toque **Copiar** > **Páginas por cara**.
- 3 Ajuste los valores:
- 4 Copie el documento.

## Creación de un método abreviado de una copia

**Nota:** Es posible que necesite derechos de administrador para crear un método abreviado.

- 1 Abra un explorador web y, a continuación, escriba la dirección IP de la impresora en el campo de la dirección.

**Notas:**

- Verá la dirección IP de la impresora en la pantalla de inicio. La dirección IP aparece como cuatro grupos de números separados por puntos, como 123.123.123.123.
- Si está utilizando un servidor proxy, desactívelo temporalmente para cargar correctamente la página web.

- 2 Haga clic en **Métodos abreviados** > **Añadir método abreviado**.
- 3 En el menú Tipo de método abreviado, seleccione **Copiar**, y, a continuación, configure los valores.
- 4 Aplique los cambios.

# Envío de correo electrónico

## Configuración de la función de correo electrónico

- 1 En la pantalla de inicio, toque **Valores > Dispositivo > Preferencias > Ejecutar configuración inicial**.
- 2 Apague la impresora, espere 10 segundos aproximadamente y, a continuación, vuelva a encenderla.
- 3 En la pantalla Antes de empezar, seleccione **Modificar los valores y continuar con el asistente**.
- 4 En la pantalla Configuración del servidor de fax/correo electrónico, introduzca la información necesaria.
- 5 Finalice la instalación.

## Configuración de los valores del correo electrónico

- 1 Abra un explorador web y, a continuación, escriba la dirección IP de la impresora en el campo de la dirección.

### Notas:

- Verá la dirección IP de la impresora en la pantalla de inicio de la impresora. La dirección IP aparece como cuatro grupos de números separados por puntos, como 123.123.123.123.
- Si está utilizando un servidor proxy, desactívelo temporalmente para cargar correctamente la página web.

- 2 Haga clic en **Valores > Correo electrónico**.
- 3 Introduzca la información necesaria.
- 4 Aplique los cambios.

## Envío de un mensaje de correo electrónico

### Uso del panel de control

- 1 Cargue un documento original en el alimentador automático de documentos (ADF) o en el cristal del escáner.
- 2 En la pantalla de inicio, toque **Correo electrónico** y, a continuación, introduzca la información que necesita.  
**Nota:** También puede introducir el destinatario utilizando la libreta de direcciones o el número de método abreviado.
- 3 Si es necesario, configure los ajustes del tipo de archivo de salida.
- 4 Envíe el mensaje de correo electrónico.

### Uso del número de método abreviado

- 1 En el panel de control, pulse **#** y, a continuación, introduzca el número de método abreviado con el teclado.
- 2 Envíe el mensaje de correo electrónico.

## Crear un método abreviado de correo electrónico

**Nota:** Es posible que necesite derechos de administrador para crear un método abreviado.

**1** Abra un explorador web y, a continuación, escriba la dirección IP de la impresora en el campo de la dirección.

**Notas:**

- Verá la dirección IP de la impresora en la pantalla de inicio. La dirección IP aparece como cuatro grupos de números separados por puntos, como 123.123.123.123.
- Si está utilizando un servidor proxy, desactívelo temporalmente para cargar correctamente la página web.

**2** Haga clic en **Métodos abreviados > Añadir método abreviado**.

**3** En el menú Tipo de método abreviado, seleccione **Correo electrónico**, y, a continuación, configure los valores.

**4** Aplique los cambios.

## Envío de fax

### Configuración de la impresora como máquina de fax

#### Notas:

- Los siguientes métodos de conexión no son aplicables en todos los países o regiones.
- Durante la configuración inicial de la impresora, desactive la casilla de la función de fax y de cualquier otra función que vaya a configurar después y, a continuación, toque **Continuar**.
- Si la función de fax está activada y no ha terminado de configurarse, puede que el indicador parpadee en rojo.

**Advertencia: Posibles daños:** no toque los cables ni la impresora en el área mostrada mientras se esté recibiendo o enviando un fax de manera activa.



### Configuración de la función de fax

- 1 En la pantalla de inicio, toque **Valores > Dispositivo > Preferencias > Ejecutar configuración inicial**.
- 2 Apague la impresora, espere 10 segundos aproximadamente y, a continuación, vuelva a encenderla.
- 3 En la pantalla Antes de empezar, seleccione **Modificar los valores y continuar con el asistente**.
- 4 Introduzca la información necesaria en la pantalla Configuración del servidor del fax/correo electrónico.
- 5 Finalice la instalación.

### Configuración del fax mediante una línea telefónica estándar

 **PRECAUCIÓN: PELIGRO DE DESCARGAS ELÉCTRICAS:** Para evitar el riesgo de descarga eléctrica, no configure este producto ni realice ninguna conexión eléctrica ni de cableado, como la función de fax, el cable de alimentación o el teléfono, si hay una tormenta eléctrica.

**⚠ PRECAUCIÓN: PELIGRO DE DESCARGAS ELÉCTRICAS:** Para evitar el riesgo de descarga eléctrica, no utilice la función de fax si hay una tormenta eléctrica.

**⚠ PRECAUCIÓN: POSIBLES DAÑOS PERSONALES:** Para reducir el riesgo de incendio, utilice sólo un cable de telecomunicaciones (RJ-11) de 26 AWG o mayor cuando conecte esta impresora a la red telefónica conmutada pública. Para los usuarios de Australia, el cable debe contar con la aprobación de la Australian Communications and Media Authority.

### Configuración 1: La impresora está conectada a una línea de fax exclusiva

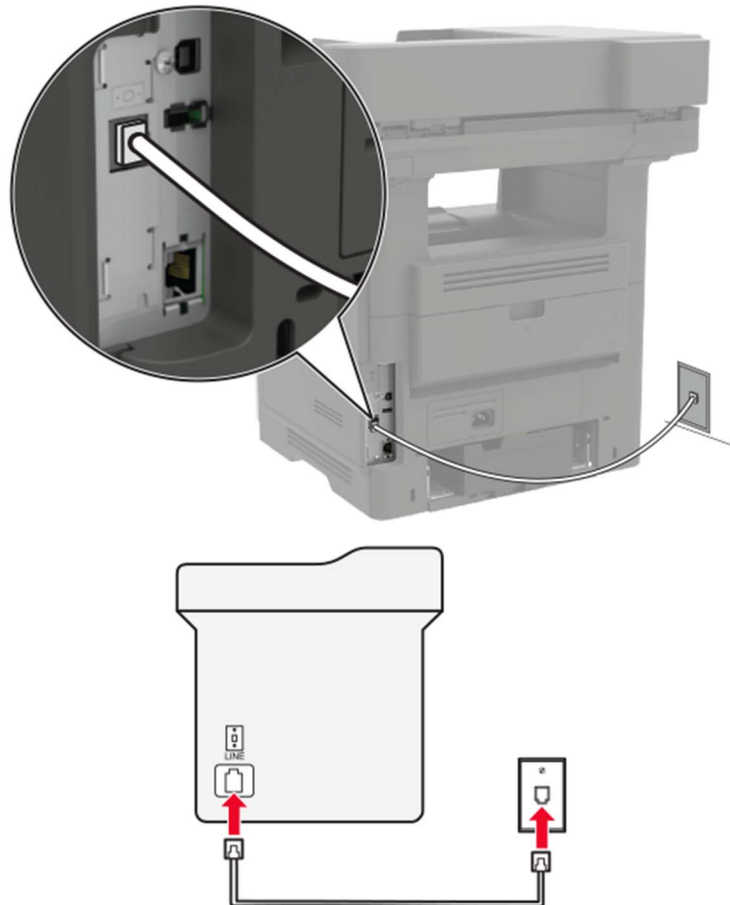

- 1 Conecte un extremo del cable telefónico al puerto LINE de la impresora.
- 2 Conecte el otro extremo del cable a una toma mural analógica activa.

#### Notas:

- Puede configurar la impresora para recibir faxes automáticamente (respuesta automática activada) o manualmente (respuesta automática desactivada).
- Si desea recibir faxes automáticamente, configure la impresora para que descuelgue después de un número determinado de tonos.

## Configuración 2: Impresora con línea compartida con un contestador automático

**Nota:** Si está suscrito en un servicio de timbre distintivo, asegúrese de que define el patrón de timbre correcto para la impresora. De lo contrario, la impresora no recibirá los faxes aunque la haya configurado para recibirlos de forma automática.

### Conectada a una toma mural diferente

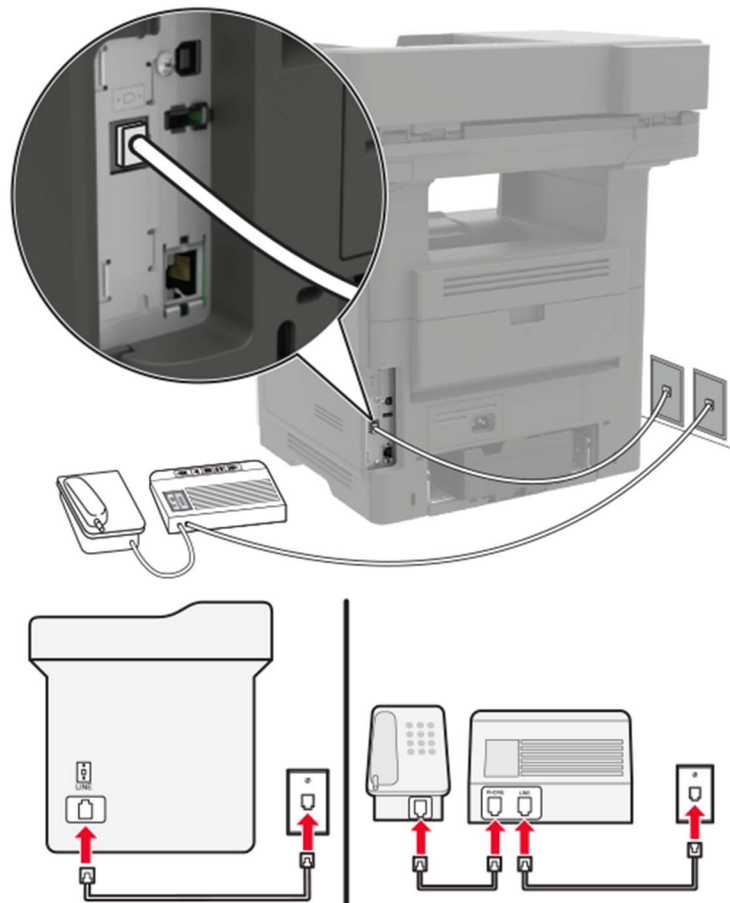



- 1 Conecte un extremo del cable telefónico al puerto LINE de la impresora.
- 2 Conecte el otro extremo del cable a una toma mural analógica activa.

### Notas:

- Si solo tiene un número de teléfono en la línea, configure la impresora para que reciba faxes automáticamente.
- Configure la impresora para contestar llamadas tras dos tonos después del contestador automático. Por ejemplo, si el contestador automático responde a llamadas tras cuatro tonos, configure el valor N° tonos respuesta de la impresora en seis.

## Configuración de fax en países o regiones con conectores y tomas de pared de teléfono distintos

- 
**PRECAUCIÓN: PELIGRO DE DESCARGAS ELÉCTRICAS:** Para evitar el riesgo de descarga eléctrica, no configure este producto ni realice ninguna conexión eléctrica ni de cableado, como la función de fax, el cable de alimentación o el teléfono, si hay una tormenta eléctrica.
- 
**PRECAUCIÓN: PELIGRO DE DESCARGAS ELÉCTRICAS:** Para evitar el riesgo de descarga eléctrica, no utilice la función de fax si hay una tormenta eléctrica.
- 
**PRECAUCIÓN: POSIBLES DAÑOS PERSONALES:** Para reducir el riesgo de incendio, utilice sólo un cable de telecomunicaciones (RJ-11) de 26 AWG o mayor cuando conecte esta impresora a la red telefónica conmutada pública. Para los usuarios de Australia, el cable debe contar con la aprobación de la Australian Communications and Media Authority.

La toma de pared estándar adoptada por la mayoría de países o regiones es RJ11. Si la toma de pared o el equipamiento del edificio no es compatible con este tipo de conexión, use un adaptador telefónico. Puede que su impresora no incluya un adaptador para su país o región y que tenga que adquirirlo por separado.

Puede que se haya instalado un adaptador de conexión en el puerto telefónico de la impresora. No quite el adaptador de conexión del puerto telefónico de la impresora si la va a conectar a un sistema telefónico en cascada o serie.

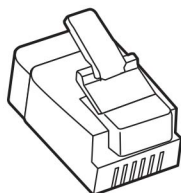

Nombre de la pieza	Número de referencia
Adaptador de conexión Lexmark	40X8519



## Conexión de la impresora a una toma mural diferente de RJ-11

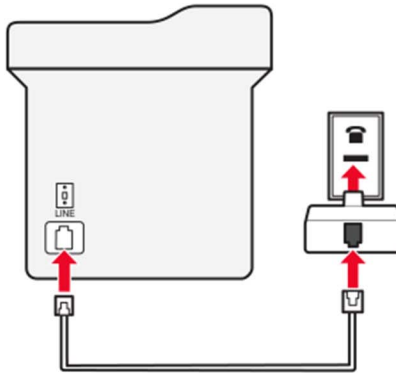
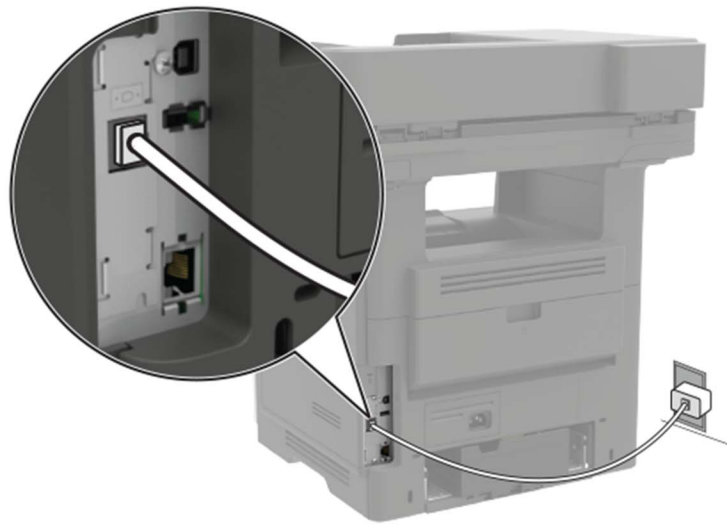

- 1** Conecte un extremo del cable telefónico al puerto LINE de la impresora.
- 2** Conecte el otro extremo del cable al adaptador RJ11 y conecte el adaptador a la toma mural.
- 3** Si desea conectar otro dispositivo con un conector diferente de RJ11 a la misma toma de pared, conéctelo directamente al adaptador telefónico.

## Conexión de la impresora a una toma mural en Alemania

La toma mural alemana presenta dos tipos de puertos. Los puertos N son para máquinas de fax, módems y contestadores. El puerto F es para los teléfonos. Conecte la impresora a uno de los puertos N.

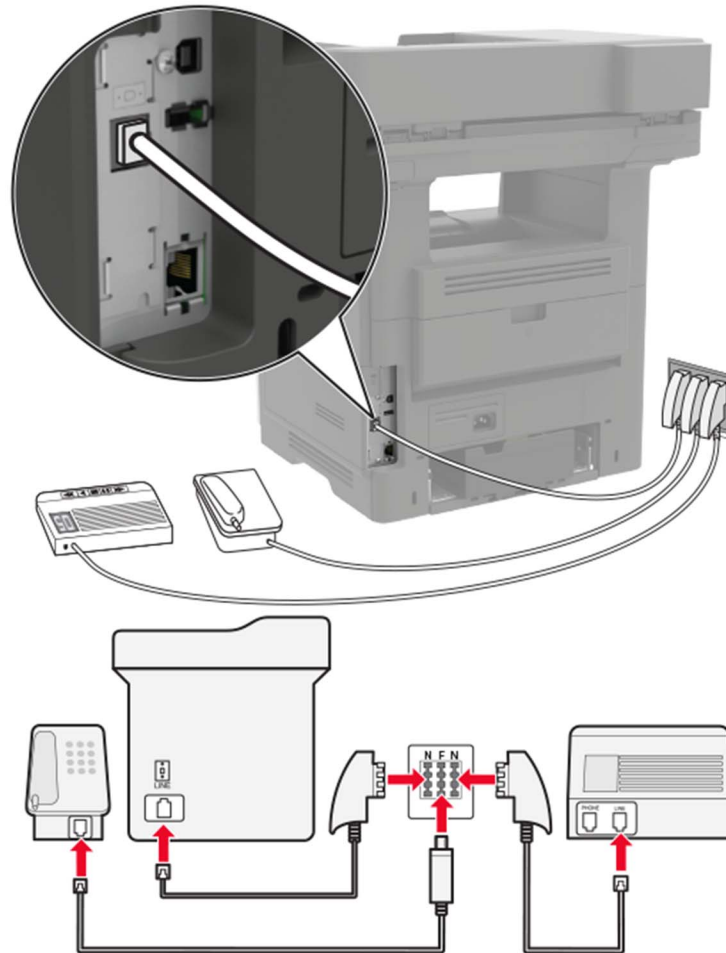

- 1 Conecte un extremo del cable telefónico al puerto LINE de la impresora.
- 2 Conecte el otro extremo del cable al adaptador RJ11 y conecte el adaptador a un puerto N.
- 3 Si quiere conectar un teléfono y un contestador automático a la misma toma mural, conecte los dispositivos tal y como se indica.

## Conexión a un servicio de tono distintivo

Un servicio de timbre distintivo le permite disponer de varios números de teléfono en una única línea telefónica. Cada número de teléfono se asigna a un patrón de timbre distinto.

- 1 En la pantalla de inicio, toque **Valores > Fax > Configuración de fax analógico > Valores de recepción de fax > Controles de administrador > Respuesta activada**.
- 2 Seleccione el patrón de timbre.
- 3 Aplique los cambios.

## Configuración de la fecha y hora del fax

- 1 En la pantalla de inicio, toque **Configuración > Dispositivo > Preferencias > Fecha y hora > Configurar**.
- 2 Configure los valores.

## Configuración del horario de verano

- 1 En la pantalla de inicio, toque **Valores > Dispositivo > Preferencias > Fecha y hora > Configurar**.
- 2 En el menú Zona horaria, seleccione **Personalizado**.
- 3 Configure los valores.

## Enviar un fax

### Uso del panel de control

- 1 Cargue el documento original en la bandeja del ADF o en el cristal del escáner.
- 2 En la pantalla de inicio, toque **Fax** e introduzca la información necesaria.
- 3 Si es necesario, configure otros valores de fax.
- 4 Envíe el trabajo de fax.

### Uso del equipo

**Nota:** Asegúrese de que el controlador de fax universal está instalado.

#### Para usuarios de Windows

- 1 Con un documento abierto, haga clic en **Archivo > Imprimir**.
- 2 Seleccione la impresora y, a continuación, haga clic en **Propiedades, Preferencias, Opciones o Configuración**.
- 3 Haga clic en **Fax > Activar fax** e introduzca el número del destinatario.
- 4 Si es necesario, configure otros valores de fax.
- 5 Envíe el trabajo de fax.

#### Para usuarios de Macintosh

- 1 Con un documento abierto, seleccione **Archivo > Imprimir**.
- 2 Seleccione la impresora e introduzca el número del destinatario.
- 3 Si es necesario, configure otros valores de fax.
- 4 Envíe el trabajo de fax.

## Programación de un fax

- 1 Cargue el documento original en la bandeja del ADF o en el cristal del escáner.
- 2 En la pantalla de inicio, navegue hasta:  
**Fax** > introduzca el número de fax > **Hora de envío**
- 3 Configurar la fecha y la hora para enviar el fax.
- 4 Si es necesario, configure otros valores de fax.
- 5 Envíe el trabajo de fax.

## Crear un método abreviado de destino de fax

**Nota:** Es posible que necesite derechos de administrador para crear un método abreviado.

- 1 Abra un explorador web y, a continuación, escriba la dirección IP de la impresora en el campo de la dirección.  
**Notas:**
  - Verá la dirección IP de la impresora en la pantalla de inicio. La dirección IP aparece como cuatro grupos de números separados por puntos, como 123.123.123.123.
  - Si está utilizando un servidor proxy, desactívelo temporalmente para cargar correctamente la página web.
- 2 Haga clic en **Métodos abreviados** > **Añadir método abreviado**.
- 3 En el menú Tipo de método abreviado, seleccione **Fax**, y, a continuación, configure los valores.
- 4 Aplique los cambios.

## Cambio de la resolución del fax

- 1 Cargue un documento original en el alimentador automático de documentos (ADF) o en el cristal del escáner.
- 2 En la pantalla de inicio, toque **Fax** e introduzca la información necesaria.
- 3 Ajuste el valor de resolución.
- 4 Envíe el trabajo de fax.

## Ajuste de la intensidad del fax

- 1 Cargue un documento original en el alimentador automático de documentos (ADF) o en el cristal del escáner.
- 2 En la pantalla de inicio, toque **Fax** e introduzca la información necesaria.
- 3 Ajuste el valor de intensidad.
- 4 Envíe el trabajo de fax.

## Consulta de un registro de fax

1 Abra un explorador web y, a continuación, escriba la dirección IP de la impresora en el campo de la dirección.

**Notas:**

- Verá la dirección IP de la impresora en la pantalla de inicio de la impresora. La dirección IP aparece como cuatro grupos de números separados por puntos, como 123.123.123.123.
- Si está utilizando un servidor proxy, desactívelo temporalmente para cargar correctamente la página web.

2 Haga clic en **Valores > Informes > Fax**.

3 Haga clic en **Registro de trabajo de fax** o **Registro de llamadas de fax**.

## Bloqueo de faxes no deseados

1 En la pantalla de inicio, toque **Valores > Fax > Valores de fax analógico > Valores de recepción de fax > Controles de administrador > Bloquear fax sin nombre**.

2 Aplique los cambios.

## Retención de faxes

1 En la pantalla de inicio, toque **Valores > Fax > Valores de fax analógico > Valores de recepción de fax > Faxes en espera**.

2 Seleccione un modo.

## Reenviar un fax

1 En la pantalla de inicio, toque **Valores > Fax > Valores de fax analógico > Valores de recepción de fax > Controles de administrador**.

2 Configure los valores de Reenviar faxes, Reenviar a y el acceso directo Reenviar a.

3 Aplique los cambios.

# Digitalización

## Digitalización a un servidor FTP

- 1 Cargue el documento original en la bandeja del ADF o en el cristal del escáner.
- 2 En la pantalla de inicio, toque **FTP** y, a continuación, introduzca la información necesaria.
- 3 Si es necesario, configure otros valores de FTP.
- 4 Envíe el trabajo de FTP.

## Crear un método abreviado de FTP

**Nota:** Es posible que necesite derechos de administrador para crear un método abreviado.

- 1 Abra un explorador web y, a continuación, escriba la dirección IP de la impresora en el campo de la dirección.

**Notas:**

- Verá la dirección IP de la impresora en la pantalla de inicio de la impresora. La dirección IP aparece como cuatro grupos de números separados por puntos, como 123.123.123.123.
- Si está utilizando un servidor proxy, desactívelo temporalmente para cargar correctamente la página web.

- 2 Haga clic en **Métodos abreviados > Añadir método abreviado**.
- 3 En el menú Tipo de método abreviado, seleccione **FTP**, y, a continuación, configure los valores.
- 4 Aplique los cambios.

## Digitalización en una unidad flash

- 1 Cargue un documento original en el alimentador automático de documentos (ADF) o en el cristal del escáner.
- 2 Introduzca la unidad flash.



- 3 Toque **Digitalizar a USB** y ajuste los valores si es necesario.

**Nota:** Si la unidad USB no aparece la pantalla, toque **Unidad USB** en la pantalla de inicio.

- 4 Digitalice el documento.

**Advertencia: Posibles daños:** Para evitar la pérdida de datos o averías en la impresora, no manipule la unidad flash ni la impresora en la zona que se muestra mientras esté imprimiendo, leyendo o escribiendo en el dispositivo de memoria.



## Envío de documentos digitalizados a un ordenador

- 1 Cargue un documento original en el alimentador automático de documentos (ADF) o en el cristal del escáner.
- 2 En la pantalla de inicio, toque **Perfiles de digitalización** > **Digitalizar en equipo**.
- 3 Seleccione el perfil de digitalización en el que desea guardar el documento.



# Descripción de los menús de la impresora

## Mapa de menús

Dispositivo	<ul style="list-style-type: none"> <li>• <a href="#">Preferencias</a></li> <li>• <a href="#">Panel del operador remoto</a></li> <li>• <a href="#">Notificaciones</a></li> <li>• <a href="#">Gestión de la alimentación</a></li> <li>• <a href="#">Información enviada a Lexmark</a></li> </ul>	<ul style="list-style-type: none"> <li>• <a href="#">Accesibilidad</a></li> <li>• <a href="#">Restaurar los valores predeterminados de fábrica</a></li> <li>• <a href="#">Mantenimiento</a></li> <li>• <a href="#">Iconos de la pantalla de inicio visibles</a></li> <li>• <a href="#">Acerca de esta impresora</a></li> </ul>
Impresión	<ul style="list-style-type: none"> <li>• <a href="#">Presentación</a></li> <li>• <a href="#">Acabado</a></li> <li>• <a href="#">Configuración</a></li> <li>• <a href="#">Calidad</a></li> <li>• <a href="#">Seguimiento trab.</a></li> <li>• <a href="#">XPS</a></li> </ul>	<ul style="list-style-type: none"> <li>• <a href="#">PDF</a></li> <li>• <a href="#">PostScript</a></li> <li>• <a href="#">PCL</a></li> <li>• <a href="#">HTML</a></li> <li>• <a href="#">Imagen</a></li> </ul>
Papel	<ul style="list-style-type: none"> <li>• <a href="#">Configuración de bandeja</a></li> </ul>	<ul style="list-style-type: none"> <li>• <a href="#">Configuración del material</a></li> </ul>
Copiar	<a href="#">Copiar valores predeterminados</a>	
Fax	<ul style="list-style-type: none"> <li>• <a href="#">Modo de fax</a></li> <li>• <a href="#">Configurar fax analógico</a></li> </ul>	<ul style="list-style-type: none"> <li>• <a href="#">Configuración del servidor de fax</a></li> </ul>
Correo electrónico	<ul style="list-style-type: none"> <li>• <a href="#">Configurar correo electrónico</a></li> <li>• <a href="#">Valores predeterminados del correo electrónico</a></li> </ul>	<ul style="list-style-type: none"> <li>• <a href="#">Configuración de enlace Web</a></li> </ul>
FTP	<a href="#">Valores FTP predeterminados</a>	
Red/Puertos	<ul style="list-style-type: none"> <li>• <a href="#">Descripción general de la red</a></li> <li>• <a href="#">Inalámbrico</a></li> <li>• <a href="#">Ethernet</a></li> <li>• <a href="#">TCP/IP</a></li> <li>• <a href="#">SNMP</a></li> <li>• <a href="#">IPSec</a></li> <li>• <a href="#">802.1x</a></li> </ul>	<ul style="list-style-type: none"> <li>• <a href="#">Configuración LPD</a></li> <li>• <a href="#">Configuración HTTP/FTP</a></li> <li>• <a href="#">ThinPrint</a></li> <li>• <a href="#">USB</a></li> <li>• <a href="#">Google Cloud Print</a></li> <li>• <a href="#">Wi-Fi Direct</a></li> </ul>
Seguridad	<ul style="list-style-type: none"> <li>• <a href="#">Métodos de inicio de sesión</a></li> <li>• <a href="#">Programar dispositivos USB</a></li> <li>• <a href="#">Registro de auditoría de seguridad</a></li> <li>• <a href="#">Restricciones de conexión</a></li> <li>• <a href="#">Configuración de impresión confidencial</a></li> </ul>	<ul style="list-style-type: none"> <li>• <a href="#">Codificación de disco</a></li> <li>• <a href="#">Borrar arch. datos tempor.</a></li> <li>• <a href="#">Soluciones - Configuración LDAP</a></li> <li>• <a href="#">Gestión de servicios móviles</a></li> <li>• <a href="#">Varios</a></li> </ul>
Informes	<ul style="list-style-type: none"> <li>• <a href="#">Página de valores de menú</a></li> <li>• <a href="#">Dispositivo</a></li> <li>• <a href="#">Impresión</a></li> </ul>	<ul style="list-style-type: none"> <li>• <a href="#">Métodos abreviados</a></li> <li>• <a href="#">Fax</a></li> <li>• <a href="#">Red</a></li> </ul>

<a href="#">Ayuda</a>	<ul style="list-style-type: none"> <li>• Imprimir todas las guías</li> <li>• Guía de conexión</li> <li>• Guía para copias</li> <li>• Guía para correos electrónicos</li> <li>• Guía del fax</li> <li>• Guía para FTP</li> </ul>	<ul style="list-style-type: none"> <li>• Guía de información</li> <li>• Guía de papel</li> <li>• Guía de calidad en blanco y negro</li> <li>• Guía desplazamientos</li> <li>• Guía de calidad de impresión</li> <li>• Guía de suministros</li> </ul>
<a href="#">Solución de problemas</a>	<ul style="list-style-type: none"> <li>• Páginas de prueba de calidad de impresión</li> </ul>	<ul style="list-style-type: none"> <li>• Limpieza del escáner</li> </ul>

## Dispositivo

### Preferencias

Elemento de menú	Descripción
<b>Idioma</b> [Lista de idiomas]	Establezca el idioma del texto que aparece en la pantalla.
<b>País/Región</b> [Lista de países o regiones]	Identifique el país o la región en que está configurado el funcionamiento de la impresora.
<b>Instalación inicial</b> Activado Desactivado*	Ejecutar el asistente de configuración.
<b>Teclado</b> Tipo de teclado [Lista de idiomas]	Seleccionar un idioma como tipo de teclado.  <b>Notas:</b> <ul style="list-style-type: none"> <li>• Es posible que no aparezcan todos los valores de tipo de teclado o que requieran un hardware especial para su visualización.</li> <li>• Este elemento de menú solo se muestra en determinados modelos de impresora.</li> </ul>
<b>Información mostrada</b> Texto para mostrar 1 [Dirección IP*] Texto para mostrar 2 [Fecha/Hora*] Texto personalizado 1 Texto personalizado 2	Especificar la información que se mostrará en la pantalla de inicio.  <b>Nota:</b> Texto personalizado 1 y Texto personalizado 2 solo se muestran en determinados modelos de impresora.
<b>Fecha y hora</b> Configuración Fecha y hora actuales Ajustar manualmente fecha y hora Formato de fecha [MM-DD-AAAA*] Formato de hora [12 horas A.M./P.M.*] Zona horaria [GMT*]	Configurar la fecha y la hora de la impresora.
<b>Nota:</b> Un asterisco (*) al lado de un valor indica el valor predeterminado de fábrica.	

Elemento de menú	Descripción
<b>Fecha y hora</b> Protocolo de tiempo de red Activar NTP [Activado*] Servidor NTP Activar autenticación	Configure los valores de Protocolo de hora de red (NTP). <b>Notas:</b> <ul style="list-style-type: none"> <li>• Activar autenticación solo se muestra en determinados modelos de impresora.</li> <li>• Cuando Activar autenticación se define en Clave MD5, se muestran ID de clave y Contraseña.</li> </ul>
<b>Tamaños de papel</b> EE.UU.* Métrico	Especifique la unidad de medida para los tamaños de papel. <b>Nota:</b> El país o región que ha seleccionado en el asistente de configuración inicial determina el valor inicial del tamaño de papel.
<b>Brillo de la pantalla</b> 20-100% (100*)	Ajustar el brillo de la pantalla. <b>Nota:</b> Este elemento de menú solo se muestra en determinados modelos de impresora.
<b>Acceso a unidad flash</b> Activado* Desactivado	Permitir el acceso a la unidad flash.
<b>Permitir eliminación de fondo</b> Activado* Desactivado	Especifique si se permite eliminar el fondo.
<b>Permitir digitaliz. trab. person.</b> Activado* Desactivado	Digitalizar varios trabajos a un archivo.
<b>Digitalización desde superficie plana de una página</b> Activado Desactivado*	Definir las copias desde el cristal del escáner de modo que se digitalicen las páginas una a una.
<b>Respuesta sonora</b> Botón Respuesta Activado* Desactivado	Active la respuesta sonora para las pulsaciones de botones, interacciones con los paneles, solicitudes de carga de papel y notificaciones de errores. <b>Nota:</b> Este elemento de menú solo se muestra en determinados modelos de impresora.
<b>Respuesta sonora</b> Volumen 1-10 (5*)	Ajuste el volumen de los auriculares de la impresora. <b>Notas:</b> <ul style="list-style-type: none"> <li>• Los cambios de volumen se aplican al finalizar la sesión del usuario que los aplica.</li> <li>• Este elemento de menú solo se muestra en determinados modelos de impresora.</li> </ul>
<b>Tiempo de espera de pantalla</b> 10-300 (60*)	Definir el tiempo de inactividad en segundos antes de que la pantalla muestre la pantalla de inicio o antes de que la impresora cierre sesión en una cuenta de usuario automáticamente.
<b>Nota:</b> Un asterisco (*) al lado de un valor indica el valor predeterminado de fábrica.	

## Panel del operador remoto

Elemento de menú	Descripción
<b>Conexión VNC externa</b> No permitir* Permitir	Conectar un cliente Virtual Network Computing (VNC) externo al panel de control a distancia.
<b>Tipo de autenticación</b> Ninguna* Autenticación estándar	Establecer el tipo de autenticación para acceder al servidor del cliente VNC. <b>Nota:</b> Si se define en Autenticación estándar, aparece Contraseña del VNC.
<b>Nota:</b> Un asterisco (*) al lado de un valor indica el valor predeterminado de fábrica.	

## Notificaciones

Elemento de menú	Descripción
<b>Luces de error</b> Desactivado Activado*	Configurar la luz del indicador para que se encienda cuando se produzca un error en una impresora. <b>Nota:</b> Este elemento de menú solo se muestra en determinados modelos de impresora.
<b>Pitido indicador de ADF cargado</b> Desactivado Activado*	Activar un sonido al cargar papel en el ADF.
<b>Control alarma</b> Desactivado Simple* Continuo	Definir el número de veces que suena la alarma cuando la impresora requiere la intervención del usuario.
<b>Suministros</b> Mostrar estimac. sumin. Mostrar estim.* No mostrar estimaciones	Mostrar el estado estimado de los suministros.
<b>Suministros</b> Alarma de cartucho Desactivado* Simple Continuo	Definir el número de veces que suena la alarma cuando el cartucho de tóner se está acabando.
<b>Configuración de las alertas de correo electrónico</b>	Configurar la impresora para que envíe alertas de correo electrónico a una lista de contactos cuando la impresora necesite la intervención del usuario.
<b>Prevención de errores</b> As. atasc. Desactivado Activado*	Configurar la impresora para que expulse automáticamente las páginas en blanco o con impresiones parciales después de retirar la página atascada.
<b>Nota:</b> Un asterisco (*) al lado de un valor indica el valor predeterminado de fábrica.	

Elemento de menú	Descripción
<b>Prevención de errores</b> Continuar auto Desactivado 5-255 (5*)	Dejar que la impresora siga procesando o imprimiendo automáticamente un trabajo después de borrar determinadas condiciones de asistencia.
<b>Prevención de errores</b> Inicio automático Inicio automático Reiniciar cuando está inactiva Reiniciar siempre* No reiniciar nunca	Establece la impresora para que se reinicie cuando se encuentre un error.
<b>Prevención de errores</b> Inicio automático Máximo de inicios automáticos 1-20 (2*)	Defina el número de reinicios automáticos que puede realizar la impresora.
<b>Prevención de errores</b> Inicio automático Ventana de reinicio automático 1-525600 (720*)	Definir el número de segundos antes de que la impresora lleve a cabo un reinicio automático.
<b>Prevención de errores</b> Inicio automático Contador de reinicio auto.	Muestra información de solo lectura sobre el contador de reinicio.
<b>Prevención de errores</b> Inicio automático Restablecer contador de reinicio auto. Cancelar Continuar	Restablecer contador de reinicio automático.
<b>Prevención de errores</b> Mostrar error de papel corto Activado Borrado automático*	Configurar la impresora para que aparezca un mensaje cuando se produzca un error de papel corto. <b>Nota:</b> Papel corto hace referencia al tamaño del papel cargado.
<b>Prevención de errores</b> Protección de página Desactivado* Activado	Configurar la impresora para que procese toda la página en la memoria antes de imprimirla.
<b>Recuperación de contenido de atasco</b> Recup. atasco Desactivado Activado Automático*	Configurar la impresora para que vuelva a imprimir las páginas atascadas.
<b>Recuperación de contenido de atasco</b> Recuperación de atasco del escáner Nivel del trabajo Nivel de la página*	Especificar cómo desea reiniciar un trabajo de digitalización después de solucionar un atasco de papel.
<b>Nota:</b> Un asterisco (*) al lado de un valor indica el valor predeterminado de fábrica.	

## Gestión de la alimentación

Elemento de menú	Descripción
<b>Perfil del modo de suspensión</b> Imprimir con la pantalla apagada Mostrar cuando la impresión Permitir impresión con la pantalla apagada*	Permitir la impresión con la pantalla apagada.
<b>Tiempos de espera</b> Modo suspensión 1-120 minutos (15*)	Defina el período de tiempo que espera la impresora antes de pasar al modo de suspensión.
<b>Tiempos de espera</b> Tiempo de espera de hibernación Desactivado 1 hora 2 horas 3 horas 6 horas 1 día 2 días 3 días* 1 semana 2 semanas 1 mes	Defina el período de tiempo que espera la impresora antes de pasar al modo de hibernación.
<b>Tiempos de espera</b> Tiempo de espera para hibernación en conexión Hibernar No hibernar*	Definir la impresora en el modo de hibernación incluso cuando hay una conexión Ethernet activa.
<b>Modo Eco</b> Desactivado* Energía Energía/papel Papel	Minimizar el consumo de energía, papel o papel especial. <b>Nota:</b> Establecer el Modo Eco en Energía o Papel puede afectar al rendimiento de la impresora pero no a la calidad de impresión.
<b>Programar modos de energía</b> Programados	Programar el momento en que la impresora entra en modo en suspensión o hibernación. <b>Nota:</b> Este elemento de menú solo se muestra en determinados modelos de impresora.
<b>Nota:</b> Un asterisco (*) al lado de un valor indica el valor predeterminado de fábrica.	

## Información enviada a Lexmark

Elemento de menú	Descripción
<b>Información enviada a Lexmark</b> Guardar Utilización de páginas y consumibles (anónimo) Rendimiento del dispositivo (anónimo) Interacción del dispositivo (anónimo) Ninguna de las opciones anteriores* Más información	Enviar la información de uso y rendimiento de la impresora a Lexmark.  <b>Nota:</b> Hora de envío de la información e Información de usuario - Nivel aparecen solo cuando selecciona alguno de los valores en Información enviada a Lexmark, con excepción de Ninguno de los anteriores.
<b>Hora de envío de la información</b> Hora de inicio Hora de parada	
<b>Información de usuario - Nivel</b> Solo información de sesión anónima* Información de sesión con información genérica de usuario Información de sesión con identificadores de usuario reales	
<b>Nota:</b> Un asterisco (*) al lado de un valor indica el valor predeterminado de fábrica.	

## Accesibilidad

**Nota:** Este menú solo se muestra en determinados modelos de impresora.

Elemento de menú	Descripción
<b>Intervalo de entrada de tecla duplicada</b> 0-5 (0*)	Establecer el intervalo en segundos durante el cual la ignora las pulsaciones de teclas duplicadas en el teclado conectado.
<b>Demora inicial de repetición de tecla</b> 0,25-5 (1*)	Establecer la longitud inicial del retraso en segundos antes de que una repetición de tecla comience.  <b>Nota:</b> Este elemento de menú solo aparece cuando hay un teclado conectado a la impresora.
<b>Velocidad de repetición de tecla</b> 0,5-30 (30*)	Establecer el número de pulsaciones por segundo para una repetición de tecla.  <b>Nota:</b> Este elemento de menú solo aparece cuando hay un teclado conectado a la impresora.
<b>Prolong. espera pant.</b> Desactivado* Activado	Permite al usuario permanecer en la misma ubicación y poner a cero el temporizador de tiempo de espera cuando finaliza en lugar de regresar a la pantalla de inicio.
<b>Volumen auriculares</b> 1-10 (5*)	Ajustar el volumen de los auriculares.  <b>Nota:</b> Este elemento de menú solo aparece cuando hay unos auriculares conectados a la impresora.
<b>Nota:</b> Un asterisco (*) al lado de un valor indica el valor predeterminado de fábrica.	

Elemento de menú	Descripción
<b>Activar la navegación por voz cuando haya unos auriculares conectados</b> Desactivado* Activado	Activar la navegación por voz cuando haya unos auriculares conectados a la impresora.
<b>Indique las contraseñas/PINs</b> Desactivado* Activado	Configurar la impresora para leer en voz alta las contraseñas o números de identificación personal.  <b>Nota:</b> Este elemento de menú solo aparece cuando los auriculares o altavoces están conectados a la impresora.
<b>Velocidad de voz</b> Muy lento Lento Normal* Rápido Más rápido Muy rápido Rápido Muy rápido Lo más rápido	Establecer la velocidad de voz en la navegación por voz.  <b>Nota:</b> Este elemento de menú solo aparece cuando los auriculares o altavoces están conectados a la impresora.
<b>Nota:</b> Un asterisco (*) al lado de un valor indica el valor predeterminado de fábrica.	

## Restaurar los valores predeterminados de fábrica

Elemento de menú	Descripción
<b>Restaurar valores</b> Restaurar todos los valores Restaurar valores de impresora Restaurar valores de red Restaurar valores del fax Restaurar valores de las aplicaciones	Utilice los valores predeterminados de fábrica de la impresora.  <b>Nota:</b> El valor predeterminado es el valor seleccionado durante la configuración inicial.

## Mantenimiento

### Menú Config.

Elemento de menú	Descripción
<b>Configuración de USB</b> USB PnP 1* 2	Cambiar el modo de controlador USB de la impresora para mejorar su compatibilidad con un equipo personal.
<b>Configuración de USB</b> Dig. USB a local Activado* Desactivado	Establecer si el controlador de dispositivo USB cuenta como un dispositivo USB simple (interfaz única) o como un dispositivo USB compuesto (varias interfaces).
<b>Nota:</b> Un asterisco (*) al lado de un valor indica el valor predeterminado de fábrica.	



Elemento de menú	Descripción
<b>Configuración de USB</b> Velocidad USB Completa Automático*	Configurar el puerto USB para que vaya a velocidad completa y desactivar sus funciones de alta velocidad.
<b>Configuración de bandeja</b> Vinculación de bandejas Automática* Desactivado	Configurar la impresora para vincular las bandejas que tienen el mismo tipo de papel y los valores de tamaño del papel.
<b>Configuración de bandeja</b> Mostrar mensaje de inserción de bandeja Desactivado Solo para tamaños desconocidos* Siempre	Mostrar el mensaje <b>Inserto de bandeja</b> .
<b>Configuración de bandeja</b> Cargar A5 Borde corto* Borde largo	Especificar la orientación de página al cargar papel de tamaño A5.
<b>Configuración de bandeja</b> Solicitud de papel Automático* Alimentador multiuso Papel manual Solicitud de sobres Automático* Alimentador multiuso Sobre manual	Establecer el origen del papel que el usuario rellena cuando aparece un aviso para cargar el papel o el sobre.  <b>Nota:</b> Para que aparezca el Alimentador multiuso, establecer la función Configurar alimentador multiuso en Cassette en el menú Papel.
<b>Configuración de bandeja</b> Acción para ind. sist. Preguntar al usuario* Continuar Usar actual	Configurar la impresora para resolver avisos de cambio de papel o sobre.
<b>Informes</b> Página de valores de menú Registro de Eventos Resumen de registro de eventos	Imprimir informes sobre valores del menú de la impresora, el estado y los registros de eventos.
<b>Uso de suministros y contadores</b> Borrar hist. cons. sumin. Restablecer contador del cartucho negro Restablecer contador de la unidad de imagen negra Restablecer contador de mantenimiento	Restablecer el contador de páginas o ver el total de páginas impresas.
<b>Emulaciones de impresión</b> Emulación PPDS Desactivado* Activado	Configurar la impresora para que reconozca y utilice la corriente de datos PPDS.

**Nota:** Un asterisco (\*) al lado de un valor indica el valor predeterminado de fábrica.

Elemento de menú	Descripción
<b>Configuración de fax</b> Compat. baja potencia fax Desactivar modo de reposo Activar modo de reposo Automático*	Establecer el chip del fax para que entre en modo de bajo consumo cuando la impresora lo considere oportuno.
<b>Configuración de impresión</b> Nitidez de fuente 0–150 (24*)	Configurar un valor de tamaño de punto de texto por debajo del cual se utilizan las pantallas de alta frecuencia al imprimir datos de fuentes.  Por ejemplo, si el valor es 24, todas las fuentes con un tamaño de 24 puntos o menos utilizan las pantallas de alta frecuencia.
<b>Configuración de impresión</b> Densidad de impresión 1-5 (3*) Densidad de copia 1-5 (3*)	Ajustar la densidad de tóner al imprimir o copiar documentos.
<b>Funcionamiento del dispositivo</b> Modo silencioso Desactivado* Activado	Establecer la impresora para que funcione en modo silencioso.
<b>Funcionamiento del dispositivo</b> Menús del panel Activar* Desactivar	Permitir el acceso a los menús del panel de control.
<b>Funcionamiento del dispositivo</b> Modo seguro Desactivado* Activado	Configurar la impresora para que pueda funcionar en un modo especial en el que intente seguir ofreciendo tantas funciones como sea posible, a pesar de los problemas conocidos.  Por ejemplo, cuando se activa y el motor de doble cara no está en funcionamiento, la impresora realiza una impresión a una cara en los trabajos de impresión a doble cara.
<b>Funcionamiento del dispositivo</b> Memoria de copia mínima 20 MB* 30 MB 50 MB 80 MB 100 MB	Establecer la asignación de memoria para almacenar trabajos de copia.  <b>Nota:</b> Los valores solo aparecen si la cantidad de memoria DRAM instalada es al menos dos veces la cantidad del valor.
<b>Funcionamiento del dispositivo</b> Borrar Person. estado	Borrar las cadenas definidas por el usuario para los mensajes personalizados predeterminados o alternativos.
<b>Funcionamiento del dispositivo</b> Borrar todos los mensajes sobre instalación remota	Borrar los mensajes que se han instalado de forma remota.
<b>Funcionamiento del dispositivo</b> Mostrar automát. pantallas de error Activado* Desactivado	Mostrar los mensajes de error existentes en la pantalla después de que la impresora permanezca inactiva en la pantalla de inicio un tiempo igual al valor de Tiempo de espera de pantalla.
<b>Nota:</b> Un asterisco (*) al lado de un valor indica el valor predeterminado de fábrica.	

Elemento de menú	Descripción
<b>Funcionamiento del dispositivo</b> Aceptar orientación en copia de ruta rápida Desactivado* Activado	Habilitar la impresora para que utilice el valor de orientación en el menú Copiar al enviar los trabajos de copia rápida.
<b>Configuración del escáner</b> Registro manual de escáner Registro del ADF frontal Registro del ADF posterior Registro de superficie plana	Registrar manualmente la superficie y el ADF después de sustituir este último, el cristal del escáner o la placa del controlador.
<b>Configuración del escáner</b> Borrado de bordes Borrado de bordes de ADF 0-6 (3*) Borrado de bordes de la superficie 0-6 (3*)	Configurar el tamaño, en milímetros, del área no imprimible en un ADF o un trabajo de digitalización de superficie.
<b>Configuración del escáner</b> Desactivar escáner Activado* Desactivado ADF desactivado	Desactivar el escáner si no está funcionando correctamente.
<b>Configuración del escáner</b> Registro manual de escáner Prueba rápida de impresión	Imprimir una página de prueba que muestra los valores de los márgenes del escáner.
<b>Configuración del escáner</b> Orden de bytes Tiff Endianness de la CPU* Little Endian Big Endian	Determinar el orden de bytes de una digitalización con formato TIFF.
<b>Configuración del escáner</b> Filas exactas por tira de Tiff Activado* Desactivado	Establecer el valor de etiqueta RowsPerStrip de una digitalización con formato TIFF.
<b>Nota:</b> Un asterisco (*) al lado de un valor indica el valor predeterminado de fábrica.	

## Borrar fuera de servicio

Elemento de menú	Descripción
<b>Borrar fuera de servicio</b> Memoria limpiada por última vez Disco duro limpiado por última vez	Mostrar información sobre cuándo se hizo una limpieza de la memoria de o del disco duro de la impresora por última vez.  <b>Nota:</b> Memoria limpiada por última vez aparece solo en las impresoras con un disco duro instalado.

Elemento de menú	Descripción
<b>Borrar fuera de servicio</b> Limpiar toda la información de la memoria no volátil Limpiar toda la información del disco duro Borrar todos los valores de red y de la impresora	Borrar todos los valores y las aplicaciones almacenados en la memoria o el disco duro de la impresora. <b>Nota:</b> Limpiar toda la información del disco duro aparece solo en las impresoras con un disco duro instalado.

## Iconos de la pantalla de inicio visibles

Menú	Descripción
<b>Iconos de la pantalla de inicio visibles</b> Copiar Correo electrónico Fax Estado/Suministros Cola de trabajos Cambiar idioma Libreta de direcciones Marcadores Trabajos en espera USB FTP Perfiles de digitalización Perfiles de la aplicación Centro de digitalizaciones	Especificar qué iconos aparecen en la pantalla de inicio. <b>Nota:</b> Los iconos pueden variar en función de los ajustes de configuración personalizados de la pantalla de inicio, la configuración administrativa y las soluciones integradas activas.

## Acerca de esta impresora

Elemento de menú	Descripción
<b>Etiqueta de activo</b>	Mostrar el número de serie de la impresora.
<b>Ubicación de la impresora</b>	Identificar la ubicación de la impresora. La longitud máxima es de 63 caracteres.
<b>Contacto</b>	Personalizar el nombre de la impresora. La longitud máxima es de 63 caracteres.
<b>Exportar archivo de configuración a USB</b>	Exporte los archivos de configuración a una unidad flash.
<b>Exportar archivos de registro comprimidos a USB</b>	Exportar archivos de registro comprimidos a una unidad flash.

# Impresión

## Presentación

Elemento de menú	Descripción
<b>Caras</b> 1 cara* 2 cara	Especifica si la impresión se realiza en una o en las dos caras del papel.
<b>Estilo de volteo de página</b> Borde largo* Borde corto	Determinar qué cara del papel (borde largo o borde corto) se une al realizar la impresión a doble cara. <b>Nota:</b> En función de la opción seleccionada, la impresora clasifica automáticamente cada información impresa de la página para unir el trabajo correctamente.
<b>Páginas en blanco</b> Impresión No imprimir*	Imprimir páginas en blanco incluidas en un trabajo de impresión.
<b>Clasificar</b> Desactivado [1,1,1,2,2,2]* Activado [1,2,1,2,1,2]	Mantener las páginas de un trabajo de impresión apiladas en orden, especialmente al realizar varias copias del trabajo.
<b>Hojas de separación</b> Ninguna* Entre copias Entre trabajos Entre páginas	Insertar hojas de separación en blanco al imprimir.
<b>Origen hoja separación</b> Bandeja [x] (1*) Alimentador multiuso	Especificar el origen del papel para la hoja de separación. <b>Nota:</b> El alimentador multiuso está disponible únicamente en algunos modelos de impresora.
<b>Páginas por cara</b> Desactivado* 2 páginas por cara 3 páginas por cara 4 páginas por cara 6 páginas por cara 9 páginas por cara 12 páginas por cara 16 páginas por cara	Imprimir imágenes de varias páginas en una de las caras del papel.
<b>Solicitud de Páginas por cara</b> Horizontal* Horizontal inverso Vertical Vertical inversa	Especificar la posición de las imágenes de varias páginas cuando se utiliza la opción Páginas por cara. <b>Nota:</b> La posición dependerá del número de imágenes de página y de su orientación.
<b>Páginas por cara y orientación</b> Automático* Horizontal Vertical	Especificar la orientación de un documento de varias páginas cuando se utiliza la opción Páginas por cara.
<b>Nota:</b> Un asterisco (*) al lado de un valor indica el valor predeterminado de fábrica.	

Elemento de menú	Descripción
<b>Borde de Páginas por cara</b> Ninguna* Fijo	Imprimir un borde entorno a cada imagen de página cuando se utiliza la opción Páginas por cara.
<b>Copias</b> 1-9999 (1*)	Especificar el número de copias para cada trabajo de impresión.
<b>Área de impresión</b> Normal* Ajustar a pág. Página completa	Establecer el área de impresión en una hoja de papel.
<b>Nota:</b> Un asterisco (*) al lado de un valor indica el valor predeterminado de fábrica.	

## Acabado

Elemento de menú	Descripción
<b>Grapar trabajo</b> Desactivado* 1 grapa, esquina superior izquierda 2 grapas, izquierda 1 grapa, esquina superior derecha 2 grapas, parte superior 1 grapa, esquina inferior izquierda 2 grapas, parte inferior 1 grapa, esquina inferior derecha 2 grapas, derecha	Especificar la posición de grapado para todos los trabajos de impresión. <b>Nota:</b> Este elemento de menú solo está disponible si está instalada una grapadora.
<b>Prueba de grapadora</b> Empezar	Determinar si el finalizador con grapado está funcionando correctamente. <b>Nota:</b> Este elemento de menú solo está disponible si está instalada una grapadora.
<b>Perforador</b> Desactivado* Activado	Perforar orificios a lo largo del borde de la salida impresa. <b>Nota:</b> Este menú solo está disponible si está instalada una grapadora y un perforador.
<b>Modo perforador</b> 2 orificios 3 orificios 4 orificios	Establecer el modo de perforación para la salida impresa. <b>Notas:</b> <ul style="list-style-type: none"> <li>• “3 orificios” es el valor predeterminado de fábrica para Estados Unidos. “4 orificios” es el valor predeterminado de fábrica internacional.</li> <li>• Este menú solo está disponible si está instalada una grapadora y un perforador.</li> </ul>
<b>Nota:</b> Un asterisco (*) al lado de un valor indica el valor predeterminado de fábrica.	

Elemento de menú	Descripción
<b>Separación de páginas</b> Ninguna* Entre copias Entre trabajos	Separar la salida de cada trabajo de impresión o cada una de las copias de un trabajo de impresión.  <b>Notas:</b> <ul style="list-style-type: none"> <li>• Si la opción Clasificar está activada [1,2,1,2,1,2], el valor Entre copias separa cada copia de un trabajo de impresión. Si la opción Clasificar está desactivada [1,1,2,2,2], se separará cada grupo de páginas impresas (por ejemplo, todas las páginas 1 y todas las páginas 2).</li> <li>• La opción Entre trabajos establece la misma posición de separación en todo el trabajo de impresión independientemente del número de copias impresas.</li> <li>• Este elemento de menú solo está disponible si está instalada una grapadora.</li> </ul>
<b>Nota:</b> Un asterisco (*) al lado de un valor indica el valor predeterminado de fábrica.	

## Configuración

Elemento de menú	Descripción
<b>Idioma de impresora</b> Emulación PCL Emulación PS*	Definir el idioma de la impresora.  <b>Nota:</b> La definición de un lenguaje de impresora como predeterminado no evita que un programa de software envíe trabajos de impresión que utilicen otro lenguaje de impresora.
<b>Trabajo en espera</b> Desactivado* Activado	Mantiene en espera los trabajos de impresión que requieren suministros, de forma que se impriman los que no los necesitan.  <b>Nota:</b> Este elemento de menú solo aparece cuando hay instalado un disco duro de la impresora.
<b>Tiempo de espera de retención de trabajo</b> 0-255 (30*)	Define el tiempo en segundos que espera la impresora hasta que intervenga un usuario para retener los trabajos que precisan recursos no disponibles. A continuación, sigue imprimiendo el resto de trabajos de la cola de impresión.  <b>Nota:</b> Este elemento de menú solo aparece cuando hay instalado un disco duro de la impresora.
<b>Destino de carga</b> RAM* Disco	Especifique dónde desea guardar todos los recursos permanentes, como fuentes y macros, que se han descargado en la impresora.  <b>Nota:</b> Este elemento de menú solo aparece cuando hay instalado un disco duro de la impresora.
<b>Guardar recursos</b> Desactivado* Activado	Determinar qué hace la impresora con los recursos descargados, como fuentes y macros, cuando recibe un trabajo que requiere más memoria de la disponible.  <b>Notas:</b> <ul style="list-style-type: none"> <li>• Cuando se encuentra desactivado, la impresora mantiene los recursos descargados solo hasta que se necesite memoria. Los recursos relacionados con el idioma de impresora inactivo se eliminan.</li> <li>• Cuando se encuentra activado, la impresora conserva todos los recursos descargados para todos los cambios de idioma. Si fuera necesario, la impresora muestra un mensaje de memoria llena en lugar de eliminar recursos de forma permanente.</li> </ul>
<b>Nota:</b> Un asterisco (*) al lado de un valor indica el valor predeterminado de fábrica.	

Elemento de menú	Descripción
<b>Orden de imprimir todo</b> Alfabéticamente* Más nueva primero Más antigua primero	Especifique el orden de impresión de los trabajos confidenciales y retenidos cuando Imprimir todo está seleccionado.  <b>Nota:</b> Este elemento de menú solo aparece cuando hay instalado un disco duro de la impresora.
<b>Nota:</b> Un asterisco (*) al lado de un valor indica el valor predeterminado de fábrica.	

## Calidad

Elemento de menú	Descripción
<b>Resolución impresión</b> 600 ppp* Calidad de imagen 1200 Calidad de imagen 2400 1200 ppp 300 ppp	Establecer la resolución del texto y las imágenes en la salida impresa.  <b>Nota:</b> La resolución se determina en puntos por pulgada o calidad de imagen.
<b>Realce de píxeles</b> Desactivado* Fuentes Horizontal Vertical Ambas direcciones	Activar más píxeles para imprimir en grupos para mayor claridad, con el fin de mejorar el texto y las imágenes.
<b>Intensidad del tóner</b> 1-10 (8*)	Determinar la claridad u oscuridad de las imágenes de texto.
<b>Media tinta</b> Normal* Detalle	Mejorar la salida impresa para obtener líneas más suaves con bordes más nítidos.
<b>Brillo</b> -6 a 6 (0*)	Ajustar el brillo de la salida impresa.
<b>Contraste</b> 0 a 5 (0*)	Ajustar el contraste de la salida impresa.
<b>Corrección de gris</b> Desactivado Automático*	Ajustar la mejora de contraste aplicada a las imágenes.
<b>Nota:</b> Un asterisco (*) al lado de un valor indica el valor predeterminado de fábrica.	

## Seguimiento trab.

**Nota:** Este menú solo aparece cuando hay un disco duro de impresora instalado.



Elemento de menú	Descripción
<b>Seguimiento trab.</b> Desactivado* Activado	Configurar la impresora para que cree un registro de los trabajos de impresión que recibe.
<b>Frecuencia de registro de recuento</b> Diaria Semanalmente Mensualmente*	Especificar la frecuencia con la que la impresora crea un archivo de registro.
<b>Acción de registro al final de frecuencia</b> Ninguna* Enviar por correo electrónico registro actual Enviar por correo electrónico y eliminar registro actual Enviar registro actual Enviar y eliminar registro actual	Especificar el modo en el que responde la impresora cuando se supera el umbral de frecuencia.  <b>Nota:</b> El valor definido en la Frecuencia de registro de recuento determina cuándo se activa la acción.
<b>Registro cerca máximo</b> Desactivado* Activado	Especificar el tamaño máximo del archivo de registro antes de que el escáner ejecute la Acción de registro a casi completa.
<b>Acción de registro a casi completa</b> Ninguna* Enviar por correo electrónico registro actual Enviar por correo electrónico y eliminar registro actual Enviar por correo electrónico y eliminar registro más antiguo Enviar registro actual Enviar y eliminar registro actual Enviar y eliminar registro más antiguo Eliminar registro actual Eliminar registro más antiguo Eliminar todos excepto el actual Eliminar todos los registros	Especificar el modo en el que responde la impresora cuando el disco duro está casi lleno.  <b>Nota:</b> El valor definido en el nivel de disco casi lleno determina cuándo se activa la acción.
<b>Acción de registro completa</b> Ninguna* Enviar por correo electrónico y eliminar registro actual Enviar por correo electrónico y eliminar registro más antiguo Enviar y eliminar registro actual Enviar y eliminar registro más antiguo Eliminar registro actual Eliminar registro más antiguo Eliminar todos excepto el actual Eliminar todos los registros	Especificar el modo en el que responde la impresora cuando el espacio utilizado del disco alcanza el límite máximo (100 MB).
<b>URL registrada</b>	Especificar el lugar al que la impresora envía los registros de recuentos de trabajos.
<b>Dirección de correo electrónico para enviar registros</b>	Especificar la dirección de correo electrónico a la que la impresora envía los registros de recuentos de trabajos.
<b>Nota:</b> Un asterisco (*) al lado de un valor indica el valor predeterminado de fábrica.	

Elemento de menú	Descripción
<b>Prefijo de archivo de registro</b>	Especificar el prefijo para el nombre del archivo de registro. <b>Nota:</b> El nombre de host actual definido en el menú TCP/IP se utiliza como el prefijo de archivo de registro predeterminado.
<b>Nota:</b> Un asterisco (*) al lado de un valor indica el valor predeterminado de fábrica.	

## XPS

Elemento de menú	Descripción
<b>Imprimir páginas de error</b> Desactivado* Activado	Imprimir una página de pruebas con la información de los errores, incluidos los errores de marcado XML.
<b>Ancho de línea mínimo</b> 1-30 (2*)	Configurar el ancho de trazo mínimo de cualquier trabajo impreso en 1200 ppp.
<b>Nota:</b> Un asterisco (*) al lado de un valor indica el valor predeterminado de fábrica.	

## PDF

Elemento de menú	Descripción
<b>Ajustar a ventana</b> Desactivado* Activado	Ajustar el contenido de la página al tamaño de papel seleccionado.
<b>Anotaciones</b> No imprimir* Impresión	Especificar si se van a imprimir anotaciones en el PDF.
<b>Nota:</b> Un asterisco (*) al lado de un valor indica el valor predeterminado de fábrica.	

## PostScript

Elemento de menú	Descripción
<b>Imprimir error PS</b> Activado Desactivado*	Imprimir una página de prueba que contiene el error de PostScript.
<b>Ancho de línea mínimo</b> 1-30 (2*)	Configurar el ancho de trazo mínimo de cualquier trabajo impreso en 1200 ppp.
<b>Bloquear Modo de inicio PS</b> Activado Desactivado*	Desactive el archivo SysStart.
<b>Nota:</b> Un asterisco (*) al lado de un valor indica el valor predeterminado de fábrica.	

Elemento de menú	Descripción
<b>Prioridad Fuente.</b> Residente* Flash/Disco	Establecer el orden de búsqueda de fuentes. <b>Notas:</b> <ul style="list-style-type: none"> <li>Residente configura la impresora para que busque en la memoria la fuente solicitada antes de buscar en la memoria flash.</li> <li>Flash/Disco configura la impresora para que busque en la memoria flash la fuente solicitada antes de buscar en la memoria de la impresora.</li> <li>Esta opción del menú solo aparece cuando hay instalada una tarjeta de memoria flash.</li> </ul>
<b>Tiempo de espera</b> Desactivado 15-65535 (40*)	Configurar la impresora para que espere a recibir datos adicionales antes de cancelar un trabajo de impresión.
<b>Nota:</b> Un asterisco (*) al lado de un valor indica el valor predeterminado de fábrica.	

## PCL

Elemento de menú	Descripción
<b>Origen de fuente</b> Residente* Disco Descargar Flash Todos	Seleccione la fuente que contenga la selección de fuente predeterminada. <b>Notas:</b> <ul style="list-style-type: none"> <li>Los valores "Flash" y "Disco" solo se muestran en determinados modelos de impresora.</li> <li>Para que los valores "Flash" y "Disco" aparezcan, asegúrese de que no están protegidos contra lectura ni escritura.</li> </ul>
<b>Fuente</b> [Lista de fuentes disponibles]	Seleccione una fuente en el origen de la fuente especificado.
<b>Juego de símbolos</b> [Lista de juegos de símbolos disponibles]	Especificar el juego de símbolos de cada nombre de fuente. <b>Nota:</b> Un juego de símbolos es un conjunto de caracteres alfabéticos y numéricos, signos de puntuación y símbolos especiales. Los juegos de símbolos admiten distintos idiomas o programas concretos, como los símbolos matemáticos para texto científico.
<b>Distancia</b> 0,08-100 (10*)	Especificar el paso para fuentes de monoespaciado escalable. <b>Nota:</b> Paso es el número de caracteres de espacio fijo por pulgada horizontal.
<b>Orientación</b> Vertical* Horizontal	Especificar la orientación del texto y los gráficos en la página.
<b>Líneas por página</b> 1–255	Especificar el número de líneas de texto por cada página que se imprima a través del flujo de datos PCL®. <b>Notas:</b> <ul style="list-style-type: none"> <li>Este elemento de menú activa el escape vertical que provoca que el número seleccionado de líneas solicitadas se imprima entre los márgenes predeterminados de la página.</li> <li>60 el valor predeterminado de fábrica para Estados Unidos. 64 es el valor predeterminado de fábrica internacional.</li> </ul>
<b>Nota:</b> Un asterisco (*) al lado de un valor indica el valor predeterminado de fábrica.	

Elemento de menú	Descripción
<b>Ancho de línea mínimo PCL5</b> 1-30 (2*)	Establecer el ancho de trazo mínimo inicial.
<b>Ancho de línea mínimo PCLXL</b> 1-30 (2*)	<b>Notas:</b> <ul style="list-style-type: none"> <li>• Los trabajos impresos en 1200 ppp utilizan el valor directamente.</li> <li>• Los trabajos impresos en 4800CQ utilizan la mitad del valor.</li> </ul>
<b>Ancho A4</b> 198 mm* 203 mm	Establece la anchura de la página lógica para el papel de tamaño A4. <b>Nota:</b> La página lógica es el espacio en la página física donde se imprimen datos.
<b>CR auto tras LF</b> Desactivado* Activado	Configurar la impresora para que introduzca un retorno de carro después de un comando de control de avance de línea. <b>Nota:</b> El retorno de carro es un mecanismo que controla la impresora para cambiar la posición del cursor a la primera posición en la misma línea.
<b>LF auto tras CR</b> Desactivado* Activado	Configurar la impresora para que introduzca un avance de línea después de un comando de control de retorno de carro.
<b>Renumerar bandeja</b> Asignar alim multiuso Desactivado* Ninguno 0-201 Asignar bandeja [x] Desactivado* Ninguno 0-201 Asignar papel manual Desactivado* Ninguno 0-201 Asignar papel manual Desactivado* Ninguno 0-201	Configurar la impresora para que funcione con controladores de impresión o aplicaciones que utilicen distintas asignaciones de orígenes para el origen del papel.
<b>Renumerar bandeja</b> Ver predeterminados de fábrica Restaurar valores predeterminados	Mostrar el valor predeterminado de fábrica asignado a cada origen de papel.
<b>Renumerar bandeja</b> Restaurar valores predeterminados	Restaurar los valores predeterminados de fábrica de todas las asignaciones de bandeja.
<b>Espera de impresión</b> Desactivado 1-255 (90*)	Configure la impresora para que finalice los trabajos de impresión después de estar inactiva durante un período de tiempo determinado en segundos.
<b>Nota:</b> Un asterisco (*) al lado de un valor indica el valor predeterminado de fábrica.	

## HTML

Elemento de menú	Descripción
<b>Fuente</b> [Lista de fuentes] (Veces*)	Establezca la fuente que desea utilizar para los documentos HTML.
<b>Tamaño de fuente</b> 1-255 (12*)	Establezca el tamaño de fuente que se utilizará para documentos HTML.
<b>Graduar</b> 1–400% (100*)	Graduar documentos HTML.
<b>Orientación</b> Vertical* Horizontal	Configurar la orientación de la página para documentos HTML.
<b>Tamaño de margen</b> 8-255 mm (19*)	Configurar el margen de la página para documentos HTML.
<b>Fondos</b> No imprimir Imprimir*	Imprimir la información de fondos o gráficos para documentos HTML.
<b>Nota:</b> Un asterisco (*) al lado de un valor indica el valor predeterminado de fábrica.	

## Imagen

Elemento de menú	Descripción
<b>Ajuste automático</b> Activado Desactivado*	Seleccionar el mejor tamaño de papel y ajuste de orientación disponible para una imagen. <b>Nota:</b> Cuando se establece como Activado, este elemento del menú anula la escala y ajuste de orientación de la imagen.
<b>Invertir</b> Desactivado* Activado	Invertir las imágenes monocromas de dos tonos. <b>Nota:</b> Este elemento del menú no se aplica a formatos de imágenes GIF o JPEG.
<b>Escalado</b> Marcar superior izda Más aproximada* Marcar centro Ajustar altura/ancho Ajustar altura Ajustar ancho	Ajustar la imagen para que quepa en el área de impresión. <b>Nota:</b> Si Ajuste automático está definido en Activado, Escalado se define de forma automática en Más aproximada.
<b>Orientación</b> Vertical* Horizontal Vertical inversa Horizontal inversa	Especificar la orientación del texto y los gráficos en la página.
<b>Nota:</b> Un asterisco (*) al lado de un valor indica el valor predeterminado de fábrica.	

# Papel

## Configuración de bandeja

Elemento de menú	Descripción
<b>Origen predeterminado</b> Bandeja [x] (*) Alimentador multiuso Papel manual Sobre manual	Establecer el origen del papel para todos los trabajos de impresión. <b>Nota:</b> El alimentador multiuso solo aparece cuando Configurar multiuso está definido en Cassette.
<b>Tamaño/tipo de papel</b> Bandeja [x] Alimentador multiuso Papel manual Sobre manual	Especificar el tamaño de papel o tipo de papel cargado en cada origen del papel.
<b>Conf. multiuso</b> Cassette* Manual Primero	Configurar la impresora para tomar papel del alimentador multiuso. <b>Notas:</b> <ul style="list-style-type: none"> <li>• Cuando se establece como Cassette, la impresora considera al alimentador multiuso como una bandeja.</li> <li>• Cuando se establece como Manual, la impresora considera al alimentador multiuso como un alimentador manual.</li> <li>• Cuando se establece como Primero, la impresora toma el papel del alimentador multiuso hasta que se queda vacío, independientemente del origen o el tamaño del papel solicitado.</li> </ul>
<b>Sustituir tamaño</b> Desactivado Media carta/A5 Carta/A4 Todos en lista*	Configurar la impresora para sustituir un tamaño de papel especificado si el tamaño solicitado no se ha cargado en ningún origen del papel. <b>Notas:</b> <ul style="list-style-type: none"> <li>• La opción Desactivado hace que se solicite al usuario la carga del tamaño de papel necesario.</li> <li>• Media carta/A5 imprime documentos en tamaño A5 en medias cartas al cargar medias cartas y trabajos en tamaño media carta en papel de tamaño A5 al cargar A5.</li> <li>• Carta/A4 imprime documentos en tamaño A4 en cartas al cargar cartas y trabajos en tamaño carta en papel de tamaño A4 al cargar cartas.</li> <li>• Todos en lista sustituye a Carta/A4.</li> </ul>
<b>Nota:</b> Un asterisco (*) al lado de un valor indica el valor predeterminado de fábrica.	

## Configuración del material

### Configuración universal

Elemento de menú	Descripción
<b>Unidades de medida</b> Pulgadas Milímetros	Especificar la unidad de medida para el papel universal. <b>Nota:</b> Pulgadas es el valor predeterminado de fábrica para Estados Unidos. Milímetros es el valor predeterminado de fábrica internacional.
<b>Anchura vertical</b> 3-14,17 pulgadas (8,50*) 76-359,91 mm (216*)	Establecer la anchura vertical del papel universal.
<b>Altura vertical</b> 3-14,17 pulgadas (14*) 76-359,91 mm (356*)	Establecer la altura vertical del papel universal.
<b>Dirección alimentación</b> Borde corto* Borde largo	Configurar la impresora para tomar el papel desde el borde corto o el borde largo. <b>Nota:</b> El borde largo aparece solo cuando el borde más largo es más corto que la anchura máxima admitida.
<b>Nota:</b> Un asterisco (*) al lado de un valor indica el valor predeterminado de fábrica.	

### Tamaños de digitalización personalizados

Elemento de menú	Descripción
<b>Tamaño de digitalización personalizado [x]</b> Nombre de tamaño de digitalización Anchura 1-8,50 pulgadas (8,50*) 25-216 mm (216*) Altura 1-14 pulgadas (14*) 25-356 mm (297*) Orientación Vertical* Horizontal 2 digitalizaciones por cara Desactivado* Activado	Asignar un nombre de tamaño de digitalización y configurar los valores de digitalización.

## Tipos de papel

Elemento de menú	Descripción
Normal	Especificar la textura y el peso del papel cargado.
Cartulina	Seleccione de entre las siguientes opciones:
Transparencia	Textura papel
Reciclado	Suave
Etiquetas	Normal*
Alta calidad	Áspero
Sobre	Peso del papel
Sobre áspero	Claro
Membrete	Normal*
Preimpreso	Pesado
Papel de color	
Claro	
Pesado	
Áspero/Algodón	
Tipo personalizado [x]	

**Nota:** Un asterisco (\*) al lado de un valor indica el valor predeterminado de fábrica.

## Copiar

### Copiar valores predeterminados

Elemento de menú	Descripción
<b>Tipo de contenido</b> Texto Texto/Foto* Foto Gráficos	Mejorar el resultado en función del contenido del documento original.
<b>Origen de contenido</b> Láser blanco y negro* Láser color Inyección de tinta Foto/Película Revista Periódico Prensa Otro	Mejorar el resultado en función del origen del documento original.
<b>Caras</b> De 1 cara a 1 cara* De 1 cara a 2 caras De 2 caras a 1 cara De 2 caras a 2 caras	Especificar el modo de digitalización en función del documento original.

**Nota:** Un asterisco (\*) al lado de un valor indica el valor predeterminado de fábrica.



Elemento de menú	Descripción
<b>Hojas de separación</b> Ninguna* Entre copias Entre trabajos Entre páginas	Especificar si se insertan hojas de separación en blanco al imprimir.
<b>Origen hoja separación</b> Bandeja [x] (1*) Alimentador multiuso	Especificar el origen del papel para la hoja de separación.
<b>Páginas por cara</b> Desactivado* 2 páginas en vertical 4 páginas en vertical 2 páginas en horizontal 4 páginas en horizontal	Especificar el número de imágenes de página que se van a imprimir en una de las caras de una hoja de papel.
<b>Impresión de bordes de página</b> Desactivado* Activado	Colocar un borde alrededor de cada una de las imágenes al imprimir varias páginas en una sola página.
<b>Clasificar</b> Desactivado [1,1,1,2,2,2] Activado [1,2,1,2,1,2]*	Imprimir varias copias en secuencia.
<b>Tamaño de "Copiar de"</b> [Lista de tamaños de papel]	Establecer el tamaño del papel del documento original.  <b>Notas:</b> <ul style="list-style-type: none"> <li>• Carta es el valor predeterminado de fábrica para Estados Unidos. A4 es el valor predeterminado de fábrica internacional.</li> <li>• Este elemento del menú puede variar en función de su modelo de impresora.</li> </ul>
<b>Origen de "Copiar a"</b> Bandeja [x] (1*) Alimentador multiuso Correspondencia de tamaño automático	Especificar el origen del papel para trabajos de copia.
<b>Intensidad</b> -4 a 4 (0*)	Ajustar la intensidad de la imagen digitalizada.
<b>Número de copias</b> 1-9999 (1*)	Especificar el número de copias.
<b>Encabezado/Pie</b> Superior izquierda Superior centro Superior derecha Inferior izquierda Inferior centro Inferior derecha	Aplicar un encabezado o un pie de página en la salida impresa.
<b>Nota:</b> Un asterisco (*) al lado de un valor indica el valor predeterminado de fábrica.	

Elemento de menú	Descripción
<b>Plantilla</b> Confidencial Copiar Borrador Urgente Personalizado Desactivado*	Especificar el texto de plantilla que se imprime en cada página del trabajo de copia.
<b>Plantilla personalizada</b>	Escribir el texto de plantilla personalizado.
<b>Nota:</b> Un asterisco (*) al lado de un valor indica el valor predeterminado de fábrica.	

### Imágenes avanzadas

Elemento de menú	Descripción
<b>Color excluido</b> Ninguna* Rojo Verde Azul  <b>Umbral de rojo predeterminado</b> 0-255 (128*)  <b>Umbral de verde predeterminado</b> 0-255 (128*)  <b>Umbral de azul predeterminado</b> 0-255 (128*)	Especificar qué color se va a excluir durante la digitalización y ajustar los valores de exclusión para dicho color.
<b>Contraste</b> El mejor para el contenido* 0 1 2 3 4 5	Especificar el contraste de la salida.
<b>Eliminación de fondo</b> Detección de fondo Nivel	Ajustar la cantidad de fondo visible en una imagen digitalizada.
<b>Centrado automático</b> Desactivado* Activado	Alinear la copia en el centro de la página.
<b>Imagen simétrica</b> Desactivado* Activado	Crear una imagen en espejo del documento original.
<b>Nota:</b> Un asterisco (*) al lado de un valor indica el valor predeterminado de fábrica.	

Elemento de menú	Descripción
<b>Imagen en negativo</b> Desactivado* Activado	Crear una imagen en negativo del documento original.
<b>Detalle de sombras</b> -4 a 4 (0*)	Ajustar la cantidad de detalle de sombras visible en una imagen digitalizada.
<b>Digitalizar de borde a borde</b> Desactivado* Activado	Permitir la digitalización borde a borde del documento original.
<b>Nitidez</b> 1-5 (3*)	Ajustar la nitidez de una imagen digitalizada.
<b>Nota:</b> Un asterisco (*) al lado de un valor indica el valor predeterminado de fábrica.	

### Controles de administrador

Elemento de menú	Descripción
<b>Separadores de transparencias</b> Desactivado Activado*	Insertar una hoja en blanco entre las transparencias.
<b>Permitir prioridad de copias</b> Desactivado Activado*	Interrumpir un trabajo de impresión para copiar una página o un documento.
<b>Digitalización de trabajo personalizado</b> Desactivado* Activado	Activar la digitalización de trabajos personalizados de forma predeterminada.
<b>Permitir guardar como método abreviado</b> Desactivado Activado*	Permitir guardar los valores de copia personalizados como métodos abreviados.
<b>Copia de muestra</b>	Se imprime una copia de muestra.
<b>Nota:</b> Un asterisco (*) al lado de un valor indica el valor predeterminado de fábrica.	

## Fax

### Modo de fax

Elemento de menú	Descripción
<b>Modo de fax</b> Analógico* Servidor de fax Desactivado	Seleccionar un modo de fax.
<b>Nota:</b> Un asterisco (*) al lado de un valor indica el valor predeterminado de fábrica.	

## Configurar fax analógico

### Valores generales de fax

Elemento de menú	Descripción
<b>Nombre de fax</b>	Identificar el fax.
<b>Número de fax</b>	Identificar el número de fax.
<b>Identificador de fax</b> Nombre de fax Número de fax*	Notificar a los destinatarios de los faxes el nombre o número de su fax.
<b>Activar fax manual</b> Desactivado* Activado	Configurar la impresora para enviar faxes manualmente. <b>Notas:</b> <ul style="list-style-type: none"> <li>• Esta opción de menú no aparece cuando Transporte de fax está definido en T.38 o G711.</li> <li>• Esta opción de menú requiere un divisor de línea y un teléfono.</li> <li>• Se utiliza una línea de teléfono normal para responder a un trabajo de fax entrante y para marcar un número de fax.</li> <li>• Para ir directamente a la función Fax manual, pulse # y 0 en el teclado.</li> </ul>
<b>Uso de memoria</b> Solo recepción Recepción principalmente Igual* Envío principalmente Solo envío	Establecer la cantidad de memoria interna de la impresora asignada para el envío de faxes. <b>Nota:</b> Esta opción de menú evita que haya problemas en el búfer de memoria y errores de fax.
<b>Cancelar faxes</b> Permitir* No permitir	Cancelar los faxes salientes antes de que se transmitan o cancelar los faxes entrantes antes de que finalice la impresión.
<b>Identificación de llamada</b> Desactivado Activado* Alternativo	Mostrar el número de teléfono de la persona que envía el fax.
<b>Enmascaramiento del número de fax</b> Desactivado* Desde la izquierda Desde la derecha	Especificar el formato para enmascarar un número de fax saliente.
<b>Dígitos para enmascarar</b> 0-58 (0*)	Especificar el número de dígitos para enmascarar en un número de fax saliente.
<b>Activar Detección de línea conectada</b> Desactivado Activado*	Determinar si una línea telefónica está conectada a la impresora. <b>Notas:</b> <ul style="list-style-type: none"> <li>• La detección tiene lugar al encender la impresora y antes de cada llamada.</li> <li>• Esta opción de menú no aparece cuando Transporte de fax está definido en T.38.</li> </ul>
<b>Nota:</b> Un asterisco (*) al lado de un valor indica el valor predeterminado de fábrica.	

Elemento de menú	Descripción
<b>Activar Detección entrada incorrecta</b> Desactivado* Activado	Determinar si una línea telefónica está conectada al puerto correcto de la impresora. <b>Notas:</b> <ul style="list-style-type: none"> <li>• La detección tiene lugar al encender la impresora y antes de cada llamada.</li> <li>• Esta opción de menú no aparece cuando Transporte de fax está definido en T.38.</li> </ul>
<b>Activar Asistencia de extensión en uso</b> Desactivado Activado*	Determinar si una línea telefónica es utilizada por otro dispositivo como, por ejemplo, otro teléfono en la misma línea. <b>Notas:</b> <ul style="list-style-type: none"> <li>• Esta opción de menú se supervisa de forma continua después de encender la impresora.</li> <li>• Esta opción de menú no aparece cuando Transporte de fax está definido en T.38.</li> </ul>
<b>Optimizar compatibilidad del fax</b>	Configurar la funcionalidad de fax de la impresora para una compatibilidad óptima con otras máquinas de fax.
<b>Nota:</b> Un asterisco (*) al lado de un valor indica el valor predeterminado de fábrica.	

### Valores de envío de fax

Elemento de menú	Descripción
<b>Resolución</b> Estándar* Fina Superfina Ultrafina	Configurar la resolución de la imagen digitalizada. <b>Nota:</b> Una mayor resolución aumenta el tiempo de transmisión de fax y requiere una mayor memoria.
<b>Tamaño original</b> [Lista de tamaños de papel]	Especificar la mida del documento original. <b>Nota:</b> Tamaños mixtos es el valor predeterminado de fábrica para Estados Unidos. A4 es el valor predeterminado de fábrica internacional.
<b>Orientación</b> Vertical* Horizontal	Especificar la orientación del documento original.
<b>Caras</b> Desactivado* Borde largo Borde corto	Especificar la orientación del texto y los gráficos de la página al digitalizar un documento de dos caras.
<b>Tipo de contenido</b> Texto* Texto/Foto Foto Gráficos	Mejorar el resultado en función del contenido del documento original.
<b>Nota:</b> Un asterisco (*) al lado de un valor indica el valor predeterminado de fábrica.	

Elemento de menú	Descripción
<b>Origen de contenido</b> Láser blanco y negro* Láser color Inyección de tinta Foto/Película Revista Periódico Prensa Otro	Mejorar el resultado en función del origen del documento original.
<b>Intensidad</b> -4 a 4 (0*)	Ajustar la intensidad de la imagen digitalizada.
<b>En PABX</b> Desactivado* Activado	Configurar la impresora para que marque el número de fax sin tener que esperar a reconocer el tono de marcado.  <b>Nota:</b> Private Automated Branch Exchange (PABX) es una red telefónica que permite que un solo número de acceso ofrezca múltiples líneas a las personas que llaman desde el exterior.
<b>Modo de marcado</b> Tono* Pulsos	Especificar el modo de marcado de los faxes entrantes o salientes.
<b>Nota:</b> Un asterisco (*) al lado de un valor indica el valor predeterminado de fábrica.	

### Imágenes avanzadas

Elemento de menú	Descripción
<b>Balance de color</b> -4 a 4 (0*)	Ajustar la cantidad de tóner utilizada para cada color.
<b>Color excluido</b> Ninguna* Rojo Verde Azul  <b>Umbral de rojo predeterminado</b> 0-255 (128*)  <b>Umbral de verde predeterminado</b> 0-255 (128*)  <b>Umbral de azul predeterminado</b> 0-255 (128*)	Especificar qué color se va a excluir durante la digitalización y ajustar los valores de exclusión para dicho color.
<b>Nota:</b> Un asterisco (*) al lado de un valor indica el valor predeterminado de fábrica.	

Elemento de menú	Descripción
<b>Contraste</b> El mejor para el contenido* 0 1 2 3 4 5	Configurar el contraste de la salida.
<b>Eliminación de fondo</b> Detección de fondo En base al contenido Fija Nivel -4 a 4 (0*)	Ajustar la cantidad de fondo visible en una imagen digitalizada. <b>Nota:</b> Si desea eliminar el color de fondo del documento original, configure Detección de fondo en En base al contenido. Si desea eliminar el ruido de imagen de una foto, configure Detección de fondo en Fija.
<b>Imagen simétrica</b> Desactivado* Activado	Crear una imagen en espejo del documento original.
<b>Imagen en negativo</b> Desactivado* Activado	Crear una imagen en negativo del documento original.
<b>Detalle de sombras</b> -4 a 4 (0*)	Ajustar la cantidad de detalle de sombras visible en una imagen digitalizada.
<b>Digitalizar de borde a borde</b> Desactivado* Activado	Permitir la digitalización borde a borde del documento original.
<b>Nitidez</b> 1-5 (3*)	Ajustar la nitidez de la imagen digitalizada.
<b>Temperatura</b> -4 a 4 (0*)	Especificar si desea generar impresiones más cálidas o frías.
<b>Nota:</b> Un asterisco (*) al lado de un valor indica el valor predeterminado de fábrica.	

### Controles de administrador

Elemento de menú	Descripción
<b>Rellamada automática</b> 0-9 (5*)	Ajustar el número de intentos de rellamada en función de los niveles de actividad de las máquinas de fax de los destinatarios.
<b>Frecuencia de rellamada</b> 1–200 minutos (3*)	Aumentar el tiempo entre intentos de rellamada para aumentar las probabilidades de enviar el fax correctamente.
<b>Activar ECM</b> Desactivado Activado*	Activar el modo de corrección de errores (ECM) para los trabajos de fax. <b>Nota:</b> El ECM detecta y corrige los errores en el proceso de transmisión de fax causados por el ruido en la línea telefónica y la baja intensidad de la señal.
<b>Nota:</b> Un asterisco (*) al lado de un valor indica el valor predeterminado de fábrica.	

Elemento de menú	Descripción
<b>Activar digitalizaciones de fax</b> Desactivado Activado*	Enviar por fax documentos digitalizados en la impresora.
<b>Controlador a fax</b> Desactivado Activado*	Permitir al controlador de la impresora enviar faxes.
<b>Permitir guardar como método abreviado</b> Desactivado Activado*	Guardar números de fax como métodos abreviados en la impresora.
<b>Velocidad máx.</b> 33 600* 14 400 9600 4800 2400	Establecer la velocidad máxima de envío de faxes.
<b>Digitalización de trabajo personalizado</b> Desactivado* Activado	Activar la digitalización de trabajos personalizados de forma predeterminada. <b>Nota:</b> Este elemento de menú solo aparece cuando hay un disco duro instalado.
<b>Presentación preliminar de la digitalización</b> Desactivado* Activado	Mostrar una vista previa de la digitalización en la pantalla. <b>Nota:</b> Este elemento de menú solo aparece cuando hay un disco duro instalado.
<b>Activar digitalizaciones de fax color</b> Desactivado de forma predeterminada* Activado de forma predeterminada No usar nunca Usar siempre	Permitir las digitalizaciones en color para los faxes.
<b>Conversión auto de faxes color a mono</b> Desactivado Activado*	Convertir todos los faxes salientes en color a blanco y negro.
<b>Confirmar número de fax</b> Desactivado* Activado	Solicitar al usuario que confirme el número de fax.
<b>Prefijo</b>	Establecer un prefijo de marcación.
<b>Reglas del prefijo de marcado</b> Regla del prefijo [x]	Establecer una regla de prefijo de marcación.
<b>Nota:</b> Un asterisco (*) al lado de un valor indica el valor predeterminado de fábrica.	



## Valores de recepción de fax

Elemento de menú	Descripción
<b>Trabajo de fax en espera</b> Ninguna* Tóner Tóner y suministros	Eliminar los trabajos de fax que solicitan recursos no disponibles específicos de la cola de impresión.
<b>Llamadas pendientes de respuesta</b> 1-25 (3*)	Establecer el número de tonos de fax entrante.
<b>Reducción automática</b> Activado* Desactivado	Reducir los faxes entrantes para ajustarlos a la página.
<b>Origen del papel</b> Bandeja [x] Alimentador multiuso Automático*	Establecer el origen del papel para la impresión de faxes entrantes.
<b>Caras</b> Activado Desactivado*	Imprimir en ambas caras del papel.
<b>Hojas de separación</b> Desactivado* Antes de trabajo Después de trabajo	Especificar si se insertan hojas de separación en blanco al imprimir.
<b>Origen hoja separación</b> Bandeja [x] (1*) Alimentador multiuso	Especificar el origen del papel para la hoja de separación.
<b>Bandeja de salida</b> Bandeja estándar* Bandeja [x]	Especificar la bandeja de salida para los faxes recibidos.
<b>Pie de página de fax</b> Activado Desactivado*	Imprimir la información de transmisión en la parte inferior de cada página de un fax recibido.
<b>Sello hora pie de página de fax</b> Recibir* Impresión	Imprimir la marca de tiempo en la parte inferior de cada página de un fax recibido.
<b>Retención de faxes</b> Modo Fax retenido Desactivado* Siempre activado Manual Programado	Conservar los faxes recibidos y no imprimirlos hasta que se liberen.
<b>Nota:</b> Un asterisco (*) al lado de un valor indica el valor predeterminado de fábrica.	

**Controles de administrador**

Elemento de menú	Descripción
<b>Activar recep. fax</b> Activado* Desactivado	Configurar la impresora para recibir faxes.
<b>Activar ID de remitente</b> Desactivado Activado*	Mostrar el número que está enviando el fax entrante.
<b>Bloquear fax sin nombre</b> Activado Desactivado*	Bloquear los faxes entrantes enviados desde dispositivos sin ID de estación o fax especificada.
<b>Lista de faxes bloqueados</b> Agregar faxes bloqueados	Especificar los números de teléfono que desea bloquear.
<b>Respuesta activada</b> Todos los tonos* Solo timbre sencillo Solo timbre doble Solo timbre triple Solo timbres sencillos o dobles Solo timbres sencillos o triples Solo timbres dobles o triples	Establecer un patrón de tono distintivo para faxes entrantes.
<b>respuesta automática</b> Activado* Desactivado	Configurar la impresora para recibir faxes de forma automática.
<b>Código de resp. manual</b> 0-9 (9*)	Introducir manualmente un código en el teclado del teléfono para iniciar la recepción de un fax.  <b>Notas:</b> <ul style="list-style-type: none"> <li>• Este elemento de menú solo aparece cuando la impresora comparte la línea con un teléfono.</li> <li>• Este elemento del menú solo aparece cuando la impresora está configurada para recibir faxes manualmente.</li> </ul>
<b>Reenvío de faxes</b> Impresión Imprimir y reenviar Reenviar*	Especificar cómo desea reenviar el fax recibido.
<b>Enviar a</b> Destino [x] Tipo Número de método abreviado	Especificar a dónde desea reenviar el fax recibido.
<b>Correo electrónico de confirmación</b>	Enviar un mensaje de correo electrónico de confirmación cuando el reenvío de fax se haya realizado correctamente.  <b>Nota:</b> El correo electrónico se envía únicamente al reenviar a destinos compartidos de red o FTP.
<b>Nota:</b> Un asterisco (*) al lado de un valor indica el valor predeterminado de fábrica.	

Elemento de menú	Descripción
<b>Velocidad máx.</b> 33 600* 14 400 9600 4800 2400	Establecer la velocidad máxima de transmisión de faxes.
<b>Nota:</b> Un asterisco (*) al lado de un valor indica el valor predeterminado de fábrica.	

## Portada de fax

Elemento de menú	Descripción
<b>Portada de fax</b> Desactivado de forma predeterminada* Activado de forma predeterminada No usar nunca Usar siempre	Configurar los valores de la página de portada de fax.
<b>Incluir campo Para</b> Desactivado* Activado	
<b>Incluir campo De</b> Desactivado* Activado	
<b>Desde</b>	
<b>Incluir campo Mensaje</b> Desactivado* Activado	
<b>Mensaje:</b>	
<b>Incluir logotipo</b> Desactivado* Activado	
<b>Incluir pie de página [x]</b> Desactivado* Activado	
<b>Pie de página [x]</b>	
<b>Nota:</b> Un asterisco (*) al lado de un valor indica el valor predeterminado de fábrica.	

## Valores de registro de fax

Elemento de menú	Descripción
<b>Registro de transmisión</b> Imprimir registro* No imprimir registro Imprimir solo para error	Imprimir un registro para la correcta transmisión de fax o error de transmisión.
<b>Reg errores de recepc.</b> No imprimir nunca* Imprimir cuando haya un error	Imprimir un registro de fallos de faxes recibidos.
<b>Impr registros auto</b> Activado* Desactivado	Imprimir toda la actividad de fax.
<b>Orig papel registro</b> Bandeja [x] (1*) Alimentador multiuso	Especificar el origen del papel para imprimir registros.
<b>Visualización de informes</b> Nombre de fax remoto* Número marcado	Identificar al remitente mediante el nombre de fax remoto o número de fax.
<b>Activar registro de trabajos</b> Activado* Desactivado	Ver un resumen de todos los trabajos de fax.
<b>Activar registro de llamadas</b> Activado* Desactivado	Ver un resumen del historial de marcado de faxes.
<b>Registro de bandeja de salida</b> Bandeja estándar* Bandeja [x]	Especificar la bandeja de salida para registros impresos.
<b>Nota:</b> Un asterisco (*) al lado de un valor indica el valor predeterminado de fábrica.	

## Valores de los altavoces

Elemento de menú	Descripción
<b>Modo de altavoz</b> Siempre desactivado Siempre activado Activado hasta establecer conexión*	Establecer el modo de altavoz del fax.
<b>Volumen de altavoz</b> Bajo* Alto	Ajustar el volumen de altavoz del fax.
<b>Volumen del timbre</b> Desactivado Activado*	Activar el volumen del timbre.
<b>Nota:</b> Un asterisco (*) al lado de un valor indica el valor predeterminado de fábrica.	

## Configuración del servidor de fax

### Valores generales de fax

Elemento de menú	Descripción
<b>Formato de destino</b>	Especificar un destinatario del fax. <b>Nota:</b> Si desea utilizar el número de fax, teclee almohadilla (#) antes de un número.
<b>Dirección de respuesta</b>	Especificar una dirección de respuesta para enviar faxes.
<b>Asunto</b>	Especificar el asunto del fax y el mensaje.
<b>Mensaje</b>	
<b>Activar recepción analógica</b> Desactivado* Activado	Configurar la impresora para recibir faxes analógicos.
<b>Nota:</b> Un asterisco (*) al lado de un valor indica el valor predeterminado de fábrica.	

### Valores de correo del servidor de fax

Elemento de menú	Descripción
<b>Gateway SMTP primario</b>	Escribir la dirección IP o el nombre de host del servidor de Protocolo simple de transferencia de correo (SMTP) principal para enviar mensajes de correo electrónico.
<b>Puerto del gateway SMTP primario</b> 1-65535 (25*)	Introduzca el número de puerto del servidor SMTP principal.
<b>Gateway SMTP secundario</b>	Escribir la dirección IP o el nombre de host del servidor SMTP secundario o de copia de seguridad.
<b>Puerto del gateway SMTP secundario</b> 1-65535 (25*)	Introducir el número de puerto del servidor SMTP secundario o de copia de seguridad.
<b>Tiempo de espera SMTP</b> 5-30 (30*)	Establecer el tiempo que debe transcurrir antes de que la impresora se apague si el servidor SMTP no responde.
<b>Dirección de respuesta</b>	Especificar una dirección de respuesta para enviar faxes.
<b>Utilizar siempre la dirección de respuesta predeterminada de SMTP</b> Desactivado Activado*	Especificar la dirección de respuesta de SMTP para enviar faxes.
<b>Utilizar SSL/TLS</b> Desactivado* Negociar Necesario	Especificar si desea enviar un fax utilizando un enlace cifrado.
<b>Requiere certificado de confianza</b> Desactivado Activado*	Especificar un certificado de confianza al acceder al servidor SMTP.
<b>Nota:</b> Un asterisco (*) al lado de un valor indica el valor predeterminado de fábrica.	

Elemento de menú	Descripción
<b>Autenticación del servidor SMTP</b> No se necesita autenticación* Conexión / Normal NTLM CRAM-MD5 Digest-MD5 Kerberos 5	Establecer el tipo de autenticación para el servidor SMTP.
<b>Correo electrónico iniciado por dispositivo</b> Ninguna* Usar credenciales de dispositivo SMTP	Especificar si las credenciales son necesarias para el correo electrónico iniciado por el dispositivo.
<b>Correo electrónico iniciado por usuario</b> Ninguna* Usar credenciales de dispositivo SMTP Usar ID y contraseña del usuario de la sesión Usar dirección de correo electrónico y contraseña de sesión Preguntar al usuario	Especificar si las credenciales son necesarias para el correo electrónico iniciado por el usuario.
<b>Usar credenciales de dispositivo de Active Directory</b> Desactivado Activado*	Activar las credenciales del usuario y los destinos de grupo para conectarse al servidor SMTP.
<b>ID de usuario de dispositivo</b>	Especificar el ID de usuario y la contraseña para conectarse al servidor SMTP.
<b>Contraseña de dispositivo</b>	
<b>Dominio Kerberos 5</b>	Especificar el dominio para el protocolo de autenticación Kerberos 5.
<b>Dominio NTLM</b>	Especificar el nombre de dominio para el protocolo de seguridad NTLM.
<b>Desactivar el error "Servidor SMTP no configurado"</b> Desactivado* Activado	Ocultar el mensaje de error "Servidor SMTP no configurado".
<b>Nota:</b> Un asterisco (*) al lado de un valor indica el valor predeterminado de fábrica.	

### Valores de digitalización del servidor de fax

Elemento de menú	Descripción
<b>Formato de imagen</b> TIFF (.tif) PDF (.pdf)* XPS (.xps) TXT (.txt) RTF (.rtf) DOCX (.docx)	Especificar el formato de archivo de la imagen digitalizada.
<b>Nota:</b> Un asterisco (*) al lado de un valor indica el valor predeterminado de fábrica.	

Elemento de menú	Descripción
<b>Tipo de contenido</b> Texto Texto/Foto* Foto Gráficos	Mejorar el resultado en función del contenido del documento original.
<b>Origen de contenido</b> Láser blanco y negro Láser en color* Inyección de tinta Foto/Película Revista Periódico Prensa Otro	Mejorar el resultado en función del origen del documento original.
<b>Resolución de fax</b> Estándar* Fina Superfina Ultrafina	Configurar la resolución del fax.
<b>Intensidad</b> 1-9 (5*)	Configurar la intensidad del documento.
<b>Orientación</b> Vertical* Horizontal	Especificar la orientación del texto y los gráficos en la página.
<b>Tamaño original</b> [Lista de tamaños de papel]	Establecer el tamaño del papel del documento original. <b>Notas:</b> <ul style="list-style-type: none"> <li>Tamaños mixtos es el valor predeterminado de fábrica para Estados Unidos. A4 es el valor predeterminado de fábrica internacional.</li> <li>El valor puede variar en función del modelo de impresora.</li> </ul>
<b>Usar TIFF de múltiples páginas</b> Desactivado Activado*	Elegir entre archivos TIFF de una sola página y archivos TIFF de varias páginas.
<b>Nota:</b> Un asterisco (*) al lado de un valor indica el valor predeterminado de fábrica.	

## Correo

### Configurar correo electrónico

Elemento de menú	Descripción
<b>Gateway SMTP primario</b>	Escriba la dirección IP o el nombre de host del servidor SMTP principal para enviar mensajes de correo electrónico.
<b>Nota:</b> Un asterisco (*) al lado de un valor indica el valor predeterminado de fábrica.	

Elemento de menú	Descripción
<b>Puerto del gateway SMTP primario</b> 1-65535 (25*)	Introduzca el número de puerto del servidor SMTP principal.
<b>Gateway SMTP secundario</b>	Escribir la dirección IP o el nombre de host del servidor SMTP secundario o de copia de seguridad.
<b>Puerto del gateway SMTP secundario</b> 1-65535 (25*)	Introducir el número de puerto del servidor SMTP secundario o de copia de seguridad.
<b>Tiempo de espera SMTP</b> 5–30 segundos (30*)	Establecer el tiempo que debe transcurrir antes de que la impresora se apague si el servidor SMTP no responde.
<b>Dirección de respuesta</b>	Especificar una dirección de respuesta en el correo electrónico.
<b>Utilizar siempre la dirección de respuesta predeterminada de SMTP</b> Activado* Desactivado	Utilizar siempre la dirección de respuesta predeterminada del servidor SMTP.
<b>Utilizar SSL/TLS</b> Desactivado* Negociar Necesario	Especificar si desea enviar el correo electrónico utilizando un enlace cifrado.
<b>Requiere certificado de confianza</b> Desactivado Activado*	Requiere un certificado de confianza cuando se accede al servidor SMTP.
<b>Autenticación del servidor SMTP</b> No se necesita autenticación* Conexión / Normal NTLM CRAM-MD5 Digest-MD5 Kerberos 5	Establecer el tipo de autenticación para el servidor SMTP.
<b>Correo electrónico iniciado por dispositivo</b> Ninguna* Usar credenciales de dispositivo SMTP	Especificar si las credenciales son necesarias para el correo electrónico iniciado por el dispositivo.
<b>Correo electrónico iniciado por usuario</b> Ninguna* Usar credenciales de dispositivo SMTP Usar ID y contraseña del usuario de la sesión Usar dirección de correo electrónico y contraseña de sesión Preguntar al usuario	Especificar si las credenciales son necesarias para el correo electrónico iniciado por el usuario.
<b>Usar credenciales de dispositivo de Active Directory</b> Desactivado Activado*	Activar las credenciales del usuario y las designaciones de grupo para conectarse al servidor SMTP.
<b>Nota:</b> Un asterisco (*) al lado de un valor indica el valor predeterminado de fábrica.	



Elemento de menú	Descripción
<b>ID de usuario de dispositivo</b>	Especificar el ID de usuario y la contraseña para conectarse al servidor SMTP.
<b>Contraseña de dispositivo</b>	
<b>Dominio Kerberos 5</b>	Especificar el dominio para el protocolo de autenticación Kerberos 5.
<b>Dominio NTLM</b>	Especificar el nombre de dominio para el protocolo de seguridad NTLM.
<b>Desactivar el error "Servidor SMTP no configurado"</b> Desactivado* Activado	Ocultar el mensaje de error "Servidor SMTP no configurado".
<b>Nota:</b> Un asterisco (*) al lado de un valor indica el valor predeterminado de fábrica.	

## Valores predeterminados del correo electrónico

Elemento de menú	Descripción
<b>Asunto</b>	Especificar el asunto del mensaje de correo electrónico y el mensaje.
<b>Mensaje</b>	
<b>Nombre de archivo</b>	Especificar el nombre de archivo de la imagen digitalizada.
<b>Formato</b> PDF (.pdf)* TIFF (.tif) JPEG (.jpg) XPS (.xps) TXT (.txt) RTF (.rtf) DOCX (.docx)	Especificar el formato de archivo de la imagen digitalizada.
<b>Valores de OCR globales</b> Idiomas reconocidos Giro automático Limpiar Mejora de contraste automática	Configurar los valores del reconocimiento óptico de caracteres (OCR). <b>Nota:</b> Este elemento del menú solo aparece si ha adquirido e instalado una solución de OCR.
<b>Nota:</b> Un asterisco (*) al lado de un valor indica el valor predeterminado de fábrica.	

Elemento de menú	Descripción
<b>Valores PDF</b> Versión PDF 1,3 1,4 1,5* 1,6 1,7 Versión de archivo A-1a* A-1b Altamente comprimido Desactivado* Activado Seguro Desactivado* Activado Se puede buscar Desactivado* Activado Archivado (PDF/A) Desactivado* Activado	Configurar el formato PDF de la imagen digitalizada.
<b>Tipo de contenido</b> Texto Texto/Foto* Foto Gráficos	Mejorar el resultado en función del contenido del documento original.
<b>Origen de contenido</b> Láser blanco y negro* Láser color Inyección de tinta Foto/Película Revista Periódico Prensa Otro	Mejorar el resultado basándose en el documento original.
<b>Color</b> Blanco y negro Gris Color* Autom.	Especificar el color al digitalizar una imagen.
<b>Nota:</b> Un asterisco (*) al lado de un valor indica el valor predeterminado de fábrica.	

Elemento de menú	Descripción
<b>Resolución</b> 75 ppp 150 ppp* 200 ppp 300 ppp 400 ppp 600 ppp	Configurar la resolución de la imagen digitalizada.
<b>Intensidad</b> 0 a 4 (-4*)	Ajustar la intensidad de la imagen digitalizada.
<b>Orientación</b> Vertical* Horizontal	Especificar la orientación del texto y los gráficos en la página.
<b>Tamaño original</b> [Lista de tamaños de papel]	Establecer el tamaño del papel del documento original. <b>Nota:</b> Tamaños mixtos es el valor predeterminado de fábrica.
<b>Caras</b> Desactivado* Borde largo Borde corto	Especificar la orientación del texto y los gráficos de la página al digitalizar un documento de dos caras.
<b>Nota:</b> Un asterisco (*) al lado de un valor indica el valor predeterminado de fábrica.	

### Imágenes avanzadas

Elemento de menú	Descripción
<b>Balance de color</b> Cian a rojo 0 a 4 (-4*) Magenta a verde 0 a 4 (-4*) Amarillo a Azul 0 a 4 (-4*)	Ajuste la intensidad del color durante la digitalización.
<b>Color excluido</b> Color excluido Ninguna* Rojo Verde Azul Umbral de rojo predeterminado 0-255 (128*) Umbral de verde predeterminado 0-255 (128*) Umbral de azul predeterminado 0-255 (128*)	Especificar qué color se va a excluir durante la digitalización y ajustar los valores de exclusión para dicho color.
<b>Nota:</b> Un asterisco (*) al lado de un valor indica el valor predeterminado de fábrica.	

Elemento de menú	Descripción
<b>Detección color auto.</b> Sensibilidad color 1-9 (5*) Sensibilidad área 1-9 (5*) Profundidad en bits de e-mail 1 bits* 8 bits	Establecer la cantidad de color que la impresora detecta del documento original. <b>Nota:</b> Este elemento del menú solo aparece cuando el Color está configurado en Automático.
<b>Calidad JPG</b> El mejor para el contenido* 5-95	Establecer la calidad de una imagen digitalizada de formato JPEG. <b>Notas:</b> <ul style="list-style-type: none"> <li>• 5 reduce el tamaño de archivo, pero también reduce la calidad de la imagen.</li> <li>• 95 ofrece la mejor calidad de imagen, pero no genera archivos de gran tamaño.</li> </ul>
<b>Contraste</b> El mejor para el contenido* 0 1 2 3 4 5	Especificar el contraste de la salida.
<b>Eliminación de fondo</b> Detección de fondo En base al contenido Fija Nivel -4 a 4 (0*)	Ajustar la cantidad de fondo visible en una imagen digitalizada. <b>Nota:</b> Si desea eliminar el color de fondo del documento original, configure Detección de fondo en En base al contenido. Si desea eliminar el ruido de imagen de una foto, configure Detección de fondo en Fija.
<b>Imagen simétrica</b> Desactivado* Activado	Crear una imagen en espejo del documento original.
<b>Imagen en negativo</b> Desactivado* Activado	Crear una imagen en negativo del documento original.
<b>Detalle de sombras</b> -4 a 4 (0*)	Ajustar la cantidad de detalle de sombras visible en una imagen digitalizada.
<b>Digitalizar de borde a borde</b> Desactivado* Activado	Permitir la digitalización borde a borde del documento original.
<b>Nitidez</b> 1-5 (3*)	Ajustar la nitidez de una imagen digitalizada.
<b>Temperatura</b> -4 a 4 (0*)	Especificar si desea generar impresiones más cálidas o frías.
<b>Nota:</b> Un asterisco (*) al lado de un valor indica el valor predeterminado de fábrica.	

Elemento de menú	Descripción
<b>Páginas en blanco</b> Eliminación de página en blanco Sensibilidad de página en blanco	Especificar si se deben incluir las páginas en blanco.
<b>Nota:</b> Un asterisco (*) al lado de un valor indica el valor predeterminado de fábrica.	

### Controles de administrador

Elemento de menú	Descripción
<b>Tamaño máx. del correo electrónico</b> 0-65535 (0*)	Establecer el tamaño de archivo permitido para cada correo electrónico.
<b>Mensaje de error de tamaño</b>	Configurar un mensaje de error que la impresora envía cuando un correo electrónico excede su tamaño de archivo admitido. <b>Nota:</b> Puede introducir hasta 1024 caracteres.
<b>Limitar destinos</b>	Limitar el envío de correos electrónicos solo a la lista especificada de nombres de dominio. <b>Nota:</b> Utilizar una coma para separar cada dominio.
<b>Enviarme una copia</b> Nunca aparece* Activado de forma predeterminada Desactivado de forma predeterminada Siempre activado	Enviarme una copia del correo electrónico a mí mismo.
<b>Limitar destinatarios de correos electrónicos</b> Desactivado* Activado	Limitar el número de destinatarios de correos electrónicos.
<b>Usar CC:/CCO:</b> Desactivado* Activado	Activar copia carbón y copia carbón oculta en el correo electrónico.
<b>Usar TIFF de múltiples páginas</b> Activado* Desactivado	Elegir entre archivos TIFF de una sola página y archivos TIFF de varias páginas.
<b>Compresión TIFF</b> LZW* JPEG	Establecer una opción de compresión de archivos TIFF.
<b>Valores predeterminados de texto</b> 5-95 (75*)	Establecer la calidad de texto de una imagen digitalizada.
<b>Valores predeterminados de texto/foto</b> 5-95 (75*)	Establecer la calidad de texto o foto en una imagen digitalizada.
<b>Valor predeterminado de foto</b> 5-95 (50*)	Establecer la calidad de una foto en una imagen digitalizada.
<b>Nota:</b> Un asterisco (*) al lado de un valor indica el valor predeterminado de fábrica.	

Elemento de menú	Descripción
<b>Registro de transmisión</b> Imprimir registro* No imprimir registro Imprimir solo para error	Imprimir un registro para la correcta transmisión del correo electrónico.
<b>Orig papel registro</b> Bandeja [x] (1*) Alimentador multiuso	Especificar el origen del papel para imprimir registros.
<b>Digitalización de trabajo personalizado</b> Desactivado* Activado	Activar la digitalización de trabajos personalizados de forma predeterminada. <b>Nota:</b> Este elemento de menú solo aparece cuando hay un disco duro instalado.
<b>Presentación preliminar de la digitalización</b> Desactivado Activado*	Mostrar la vista previa de digitalización en pantalla. <b>Nota:</b> Este elemento de menú solo aparece cuando hay instalado un disco duro de la impresora.
<b>Permitir guardar como método abreviado</b> Desactivado Activado*	Permitir el almacenamiento de direcciones de correo electrónico como accesos directos. <b>Nota:</b> Cuando está definido en Desactivado, el botón Guardar como método abreviado no aparece en la pantalla Destino de correo electrónico.
<b>Imágenes de correo electrónico enviadas como</b> Archivo adjunto* Enlace Web	Especificar cómo desea enviar las imágenes en el correo electrónico.
<b>Restablecer información de correo electrónico después de enviar</b> Desactivado Activado*	Restablecer la información de correo electrónico predeterminada después de enviar un mensaje de correo electrónico.
<b>Nota:</b> Un asterisco (*) al lado de un valor indica el valor predeterminado de fábrica.	

## Configuración de enlace Web

Elemento de menú	Descripción
<b>Servidor</b>	Configurar la impresora para enviar un correo electrónico como un vínculo web.
<b>Iniciar sesión</b>	
<b>Contraseña</b>	
<b>Ruta</b>	
<b>Nombre de archivo</b>	
<b>Enlace Web</b>	

# FTP

## Valores FTP predeterminados

Elemento de menú	Descripción
<b>Formato</b> PDF (.pdf)* TIFF (.tif) JPEG (.jpg) XPS (.xps) TXT (.txt) RTF (.rtf) DOCX (.docx)	Especificar el formato de archivo de la imagen digitalizada. <b>Nota:</b> Estos elementos de menú pueden variar en función del modelo de impresora.
<b>Valores de OCR globales</b> Idiomas reconocidos Giro automático Limpiar Mejora de contraste automática	Configurar los valores del reconocimiento óptico de caracteres (OCR). <b>Nota:</b> Este menú solo aparece si ha adquirido e instalado una solución de OCR.
<b>Valores PDF</b> Versión PDF 1,3 1,4 1,5* 1,6 1,7 Versión de archivo A-1a* A-1b Altamente comprimido Desactivado* Activado Seguro Desactivado* Activado Se puede buscar Desactivado* Activado Archivado (PDF/A) Desactivado* Activado	Configurar el formato PDF de la imagen digitalizada.
<b>Tipo de contenido</b> Texto Texto/Foto* Gráficos Foto	Mejorar el resultado en función del contenido del documento original.
<b>Nota:</b> Un asterisco (*) al lado de un valor indica el valor predeterminado de fábrica.	

Elemento de menú	Descripción
<b>Origen de contenido</b> Láser blanco y negro Láser en color* Inyección de tinta Foto/Película Revista Periódico Prensa Otro	Mejorar el resultado en función del origen del documento original.
<b>Color</b> Blanco y negro Gris Color* Autom.	Especificar el color al digitalizar una imagen.
<b>Resolución</b> 75 ppp 150 ppp* 200 ppp 300 ppp 400 ppp 600 ppp	Configurar la resolución de la imagen digitalizada.
<b>Intensidad</b> 0 a 4 (-4*)	Ajustar la intensidad de la imagen digitalizada.
<b>Orientación</b> Vertical* Horizontal	Especificar la orientación del texto y los gráficos en la página.
<b>Tamaño original</b> [Lista de tamaños de papel]	Establecer el tamaño del papel del documento original. <b>Notas:</b> <ul style="list-style-type: none"> <li>• Carta es el valor predeterminado de fábrica para Estados Unidos. A4 es el valor predeterminado de fábrica internacional.</li> <li>• Estos elementos de menú pueden variar en función del modelo de impresora.</li> </ul>
<b>Caras</b> Desactivado* Borde largo Borde corto	Especificar la orientación del texto y los gráficos de la página al digitalizar un documento de dos caras.
<b>Nombre de archivo</b>	Especificar el nombre de archivo de la imagen digitalizada.
<b>Nota:</b> Un asterisco (*) al lado de un valor indica el valor predeterminado de fábrica.	



## Imágenes avanzadas

Elemento de menú	Descripción
<b>Balance de color</b> Cian a rojo 0 a 4 (-4*) Magenta a verde 0 a 4 (-4*) Amarillo a Azul 0 a 4 (-4*)	Ajuste la intensidad del color durante la digitalización.
<b>Color excluido</b> Color excluido Ninguna* Rojo Verde Azul Umbral de rojo predeterminado 0-255 (128*) Umbral de verde predeterminado 0-255 (128*) Umbral de azul predeterminado 0-255 (128*)	Especificar qué color se va a excluir durante la digitalización y ajustar los valores de exclusión para dicho color.
<b>Detección color auto.</b> Sensibilidad color 1-9 (5*) Sensibilidad área 1-9 (5*) Profundidad en bits de FTP 1 bits* 8 bits	Establecer la cantidad de color que la impresora detecta del documento original.  <b>Nota:</b> Este elemento del menú solo aparece cuando el Color está configurado en Automático.
<b>Calidad JPG</b> El mejor para el contenido* 5-95	Establecer la calidad de una imagen de formato JPEG.  <b>Notas:</b> <ul style="list-style-type: none"> <li>• 5 reduce el tamaño de archivo, pero también reduce la calidad de la imagen.</li> <li>• 90 ofrece la mejor calidad de imagen, pero no genera archivos de gran tamaño.</li> </ul>
<b>Contraste</b> El mejor para el contenido* 0 1 2 3 4 5	Especificar el contraste de la salida.
<b>Nota:</b> Un asterisco (*) al lado de un valor indica el valor predeterminado de fábrica.	

Elemento de menú	Descripción
<b>Eliminación de fondo</b> Detección de fondo En base al contenido Fija Nivel -4 a 4 (0*)	Ajustar la cantidad de fondo visible en una imagen digitalizada.  <b>Nota:</b> Si desea eliminar el color de fondo del documento original, configure Detección de fondo en En base al contenido. Si desea eliminar el ruido de imagen de una foto, configure Detección de fondo en Fija.
<b>Imagen simétrica</b> Desactivado* Activado	Crear una imagen en espejo del documento original.
<b>Imagen en negativo</b> Desactivado* Activado	Crear una imagen en negativo del documento original.
<b>Detalle de sombras</b> -4 a 4 (0*)	Ajustar la cantidad de detalle de sombras visible en una imagen digitalizada.
<b>Digitalizar de borde a borde</b> Desactivado* Activado	Permitir la digitalización borde a borde del documento original.
<b>Nitidez</b> 1-5 (3*)	Ajustar la nitidez de una imagen digitalizada.
<b>Temperatura</b> -4 a 4 (0*)	Especificar si desea generar impresiones más cálidas o frías.
<b>Páginas en blanco</b> Eliminación de página en blanco Sensibilidad de página en blanco	Especificar si se deben incluir las páginas en blanco.
<b>Nota:</b> Un asterisco (*) al lado de un valor indica el valor predeterminado de fábrica.	

## Controles de administrador

Elemento de menú	Descripción
<b>Valores predeterminados de texto</b> 5-95 (75*)	Establecer la calidad de texto de una imagen digitalizada.
<b>Valores predeterminados de texto/foto</b> 5-95 (75*)	Establecer la calidad de la imagen del texto o foto en una imagen digitalizada.
<b>Valor predeterminado de foto</b> 5-95 (50*)	Establecer la calidad de la imagen de la foto en una imagen digitalizada.
<b>Usar TIFF de múltiples páginas</b> Activado* Desactivado	Elegir entre archivos TIFF de una sola página y archivos TIFF de varias páginas.
<b>Compresión TIFF</b> LZW* JPEG	Establecer una opción de compresión de archivos TIFF.
<b>Nota:</b> Un asterisco (*) al lado de un valor indica el valor predeterminado de fábrica.	

Elemento de menú	Descripción
<b>Registro de transmisión</b> Imprimir registro* No imprimir registro Imprimir solo para error	Imprimir un registro para la correcta transmisión de digitalización FTP.
<b>Orig papel registro</b> Bandeja [x] (1*) Alimentador multiuso	Especificar un origen de papel para imprimir registros de FTP.
<b>Digitalización de trabajo personalizado</b> Desactivado* Activado	Activar la digitalización de trabajos personalizados de forma predeterminada. <b>Nota:</b> Este elemento de menú solo aparece cuando hay un disco duro instalado.
<b>Presentación preliminar de la digitalización</b> Desactivado Activado*	Mostrar una vista previa de la digitalización en la pantalla. <b>Nota:</b> Este elemento de menú solo aparece cuando hay un disco duro instalado.
<b>Permitir guardar como método abreviado</b> Desactivado Activado*	Guardar los valores de FTP personalizados como métodos abreviados.
<b>Nota:</b> Un asterisco (*) al lado de un valor indica el valor predeterminado de fábrica.	

## Unidad USB

### Digitalizar a unidad flash

Elemento de menú	Descripción
<b>Formato</b> PDF (.pdf)* TIFF (.tif) JPEG (.jpg) XPS (.xps) TXT (.txt) RTF (.rtf) DOCX (.docx)	Especificar el formato de archivo de la imagen digitalizada. <b>Nota:</b> Los valores pueden variar en función del modelo de impresora.
<b>Valores de OCR globales</b> Idiomas reconocidos Giro automático Limpiar Mejora de contraste automática	Configurar los valores del reconocimiento óptico de caracteres (OCR). <b>Nota:</b> Este menú solo aparece si ha adquirido e instalado una solución de OCR.
<b>Nota:</b> Un asterisco (*) al lado de un valor indica el valor predeterminado de fábrica.	

Elemento de menú	Descripción
<b>Valores PDF</b> Versión PDF 1.3 1.4 1,5* 1.6 1,7 Versión de archivo A-1a* A-1b Altamente comprimido Desactivado* Activado Seguro Desactivado* Activado Se puede buscar Desactivado* Activado Archivado (PDF/A) Desactivado* Activado	Configurar el formato PDF de la imagen digitalizada.
<b>Tipo de contenido</b> Texto Texto/Foto* Gráficos Foto	Mejorar el resultado en función del contenido del documento original.
<b>Origen de contenido</b> Láser blanco y negro Láser en color* Inyección de tinta Foto/Película Revista Periódico Prensa Otro	Mejorar el resultado en función del origen del documento original.
<b>Color</b> Blanco y negro Gris Color* Autom.	Especificar el color al digitalizar una imagen.
<b>Nota:</b> Un asterisco (*) al lado de un valor indica el valor predeterminado de fábrica.	

Elemento de menú	Descripción
<b>Resolución</b> 75 ppp 150 ppp* 200 ppp 300 ppp 400 ppp 600 ppp	Configurar la resolución de la imagen digitalizada.
<b>Intensidad</b> 1-9 (5*)	Ajustar la intensidad de la imagen digitalizada.
<b>Orientación</b> Vertical* Horizontal	Especificar la orientación del texto y los gráficos en la página.
<b>Tamaño original</b> [Lista de tamaños de papel]	Establecer el tamaño del papel del documento original.  <b>Notas:</b> <ul style="list-style-type: none"> <li>• Carta es el valor predeterminado de fábrica para Estados Unidos. A4 es el valor predeterminado de fábrica internacional.</li> <li>• Este elemento del menú puede variar en función de su modelo de impresora.</li> </ul>
<b>Caras</b> Desactivado* Borde largo Borde corto	Especificar la orientación del texto y los gráficos de la página al digitalizar un documento de dos caras.
<b>Nombre de archivo</b>	Especificar el nombre de archivo de la imagen digitalizada.
<b>Nota:</b> Un asterisco (*) al lado de un valor indica el valor predeterminado de fábrica.	

### Imágenes avanzadas

Elemento de menú	Descripción
<b>Balance de color</b> Cian a rojo 0 a 4 (-4*) Magenta a verde 0 a 4 (-4*) Amarillo a azul 0 a 4 (-4*)	Ajuste la intensidad del color durante la digitalización.
<b>Nota:</b> Un asterisco (*) al lado de un valor indica el valor predeterminado de fábrica.	

Elemento de menú	Descripción
<b>Color excluido</b> Color excluido Ninguna* Rojo Verde Azul Umbral de rojo predeterminado 0-255 (128*) Umbral de verde predeterminado 0-255 (128*) Umbral de azul predeterminado 0-255 (128*)	Especificar qué color se va a excluir durante la digitalización y ajustar los valores de exclusión para dicho color.
<b>Detección color auto.</b> Sensibilidad color 1-9 (5*) Sensibilidad área 1-9 (5*) Profundidad en bits de e-mail 1 bits* 8 bits	Establecer la cantidad de color que la impresora detecta del documento original.  <b>Nota:</b> Este elemento del menú solo aparece cuando el Color está configurado en Automático.
<b>Calidad JPG</b> El mejor para el contenido* 5-95	Establecer la calidad de una imagen de formato JPEG.  <b>Notas:</b> <ul style="list-style-type: none"> <li>• 5 reduce el tamaño de archivo, pero también reduce la calidad de la imagen.</li> <li>• 90 ofrece la mejor calidad de imagen, pero no genera archivos de gran tamaño.</li> </ul>
<b>Contraste</b> El mejor para el contenido* 0 1 2 3 4 5	Especificar el contraste de la salida.
<b>Eliminación de fondo</b> Detección de fondo En base al contenido Fija Nivel -4 a 4 (0*)	Ajustar la cantidad de fondo visible en una imagen digitalizada.  <b>Nota:</b> Si desea eliminar el color de fondo del documento original, configure Detección de fondo en En base al contenido. Si desea eliminar el ruido de imagen de una foto, configure Detección de fondo en Fija.
<b>Imagen simétrica</b> Desactivado* Activado	Crear una imagen en espejo del documento original.
<b>Nota:</b> Un asterisco (*) al lado de un valor indica el valor predeterminado de fábrica.	

Elemento de menú	Descripción
<b>Imagen en negativo</b> Desactivado* Activado	Crear una imagen en negativo del documento original.
<b>Detalle de sombras</b> -4 a 4 (0*)	Ajustar la cantidad de detalle de sombras visible en una imagen digitalizada.
<b>Digitalizar de borde a borde</b> Desactivado* Activado	Permitir la digitalización borde a borde del documento original.
<b>Nitidez</b> 1-5 (3*)	Ajustar la nitidez de una imagen digitalizada.
<b>Temperatura</b> -4 a 4 (0*)	Especificar si desea generar impresiones más cálidas o frías.
<b>Páginas en blanco</b> Eliminación de página en blanco Sensibilidad de página en blanco	Especificar si se deben incluir las páginas en blanco.
<b>Nota:</b> Un asterisco (*) al lado de un valor indica el valor predeterminado de fábrica.	

### Controles de administrador

Elemento de menú	Descripción
<b>Valores predeterminados de texto</b> 5-95 (75*)	Establecer la calidad de texto de una imagen digitalizada.
<b>Valores predeterminados de texto/foto</b> 5-95 (75*)	Establecer la calidad de texto o foto en una imagen digitalizada.
<b>Valor predeterminado de foto</b> 5-95 (75*)	Establecer la calidad de una foto en una imagen digitalizada.
<b>Usar TIFF de múltiples páginas</b> Activado* Desactivado	Elegir entre archivos TIFF de una sola página y archivos TIFF de varias páginas.
<b>Compresión TIFF</b> LZW* JPEG	Establecer la compresión de los archivos TIFF.
<b>Digitalización de trabajo personalizado</b> Desactivado* Activado	Activar la digitalización de trabajos personalizados de forma predeterminada. <b>Nota:</b> Este elemento de menú solo aparece cuando hay un disco duro instalado.
<b>Presentación preliminar de la digitalización</b> Desactivado Activado*	Mostrar una vista previa de la digitalización en la pantalla. <b>Nota:</b> Este elemento de menú solo aparece cuando hay un disco duro instalado.
<b>Nota:</b> Un asterisco (*) al lado de un valor indica el valor predeterminado de fábrica.	

## Imprimir desde unidad flash

Elemento de menú	Descripción
<b>Número de copias</b> 1-9999 (1*)	Seleccionar el número de copias.
<b>Origen del papel</b> Bandeja [x] (1*) Alimentador multiuso Papel manual Sobre manual	Especificar el origen del papel para trabajos de impresión.
<b>Clasificar</b> Desactivado [1,1,1,2,2,2] Activado [1,2,1,2,1,2]*	Imprimir varias copias en secuencia.
<b>Caras</b> A una cara* A dos caras	Especifica si la impresión se realiza en una o en las dos caras del papel.
<b>Estilo de volteo de página</b> Borde largo* Borde corto	Determinar qué cara del papel (borde largo o borde corto) se une al realizar la impresión a doble cara. <b>Nota:</b> En función de la opción seleccionada, la impresora clasifica automáticamente cada información impresa de la página para unir el trabajo correctamente.
<b>Páginas por cara</b> Desactivado* 2 en una 3 en una 4 en una 6 en una 9 en una 12 en una 16 en una	Imprimir imágenes de varias páginas en una hoja de papel.
<b>Solicitud de Páginas por cara</b> Horizontal* Horizontal inverso Vertical inversa Vertical	Especificar la posición de las imágenes de varias páginas cuando se utiliza la opción Páginas por cara. <b>Nota:</b> La posición dependerá del número de imágenes de página y de su orientación.
<b>Páginas por cara y orientación</b> Automático* Horizontal Vertical	Especificar la orientación de un documento de varias páginas cuando se utiliza la opción Páginas por cara.
<b>Borde de Páginas por cara</b> Ninguna* Fijo	Imprimir un borde entorno a cada imagen de página cuando se utiliza la opción Páginas por cara.
<b>Nota:</b> Un asterisco (*) al lado de un valor indica el valor predeterminado de fábrica.	



Elemento de menú	Descripción
<b>Hojas de separación</b> Desactivado* Entre copias Entre trabajos Entre páginas	Especificar si se insertan hojas de separación en blanco al imprimir.
<b>Origen hoja separación</b> Bandeja [x] (1*) Alimentador multiuso	Especificar el origen del papel para la hoja de separación. <b>Nota:</b> Para que aparezca el Alimentador multiuso, establecer la función Configurar alimentador multiuso en Cassette en el menú Papel.
<b>Páginas en blanco</b> No imprimir* Impresión	Especificar si incluir páginas en blanco en un trabajo de impresión.
<b>Nota:</b> Un asterisco (*) al lado de un valor indica el valor predeterminado de fábrica.	

## Red/Puertos

### Descripción general de la red

Elemento de menú	Descripción
<b>Activar adaptador</b> Automático* Red estándar	Especificar la forma en la que una red se conecta.
<b>Estado de la red</b>	Muestre el estado de conexión de la red de la impresora.
<b>Mostrar estado de la red en la impresora</b> Activado* Desactivado	Muestra el estado de la red en la pantalla.
<b>Velocidad, doble cara</b>	Muestra la velocidad de la tarjeta de red que está activa.
<b>IPv4</b>	Muestra la dirección IPv4.
<b>Todas las direcciones IPv6</b>	Muestra todas las direcciones IPv6.
<b>Rest. servidor impresión</b>	Restablecer todas las conexiones de red activas a la impresora. <b>Nota:</b> Este ajuste elimina todos los valores de configuración de red.
<b>Tiempo de espera del trabajo de red</b> Desactivado Activado* (90 segundos)	Defina el período de tiempo que espera la impresora antes de cancelar un trabajo de impresión en red.
<b>Página banner</b> Desactivado* Activado	Imprimir página banner.
<b>Digitalizar a rango de puertos de PC</b> 9751:12 000*	Especificar un rango válido de puertos para las impresoras detrás de un cortafuegos de bloqueo de puertos.
<b>Nota:</b> Un asterisco (*) al lado de un valor indica el valor predeterminado de fábrica.	

## Inalámbrico

**Nota:** Este menú solo está disponible en impresoras conectadas a una red Wi-Fi o en impresoras que incluyen un adaptador de red inalámbrica.

Elemento de menú	Descripción
<b>Configuración mediante aplicación móvil</b>	Configuración de la conexión Wi-Fi mediante Lexmark Mobile Assistant.
<b>Configurar en panel de impresora</b> Seleccionar red Añadir red Wi-Fi Nombre de red Modo Red Infraestructura Modo de seguridad inalámbrica Desactivado* WEP WPA2/WPA - Personal WPA2 - Personal 802.1x - RADIUS	Configuración de la conexión Wi-Fi mediante el panel de control. <b>Nota:</b> 802.1x - RADIUS solo puede configurarse desde Embedded Web Server.
<b>Wi-Fi, configuración protegida</b> Detección automática WPS Desactivado Activado* Método de botones de pulsación de inicio Método PIN de inicio	Establecimiento de una red Wi-Fi y habilitación de la seguridad de red. <b>Notas:</b> <ul style="list-style-type: none"> <li>• La detección automática WPS solo aparece cuando Modo de seguridad inalámbrica se define en WEP.</li> <li>• El método de botones de pulsación de inicio conecta la impresora a una red Wi-Fi al pulsar los botones de la impresora y el punto de acceso (router inalámbrico) en un periodo de tiempo determinado.</li> <li>• El método PIN de inicio conecta la impresora a una red Wi-Fi cuando se introduce un PIN en la impresora en los valores inalámbricos del punto de acceso.</li> </ul>
<b>Modo Red</b> Tipo BSS Infraestructura*	Especificar el modo de red.
<b>Activar Wi-Fi Direct</b> Activado Desactivado*	Activación de dispositivos compatibles con Wi-Fi Direct para conectarlos directamente a la impresora.
<b>Compatibilidad</b> 802.11b/g/n (2,4 GHz)* 802.11a/b/g/n/ac (2,4 GHz/5 GHz) 802.11a/n/ac (5 GHz)	Especificación del estándar para la red Wi-Fi. <b>Nota:</b> 802.11a/b/g/n/ac (2,4 GHz/5 GHz) y 802.11a/n/ac (5 GHz) solo aparecen cuando hay instalada una opción Wi-Fi.
<b>Modo de seguridad inalámbrica</b> Desactivado* WEP WPA2/WPA-Personal WPA2-Personal 802.1x - RADIUS	Establecimiento del modo de seguridad para conectar la impresora a los dispositivos Wi-Fi. <b>Nota:</b> 802.1x - RADIUS solo puede configurarse desde Embedded Web Server.

Elemento de menú	Descripción
<b>Modo de autenticación WEP</b> Automático* Abrir Compartido	Configurar el tipo de protocolo de cifrado inalámbrico (WEP) para la impresora.  <b>Nota:</b> Este elemento del menú solo aparece cuando Modo de seguridad inalámbrica se define en WEP.
<b>Configurar clave WEP</b>	Especificación de una contraseña WEP para la conexión Wi-Fi segura.
<b>WPA2/WPA Personal</b> AES	Activación de la seguridad Wi-Fi a través de acceso protegido Wi-Fi (WPA).  <b>Nota:</b> Este elemento del menú solo aparece cuando Modo de seguridad inalámbrica se define en WPA2/WPA-Personal.
<b>Configurar clave precompartida</b>	Configuración de la contraseña de la conexión Wi-Fi segura.
<b>WPA2-Personal</b> AES	Activación de la seguridad Wi-Fi mediante WPA2.  <b>Nota:</b> Este elemento del menú solo aparece cuando Modo de seguridad inalámbrica se define en WPA2-Personal.
<b>Modo de cifrado 802.1x</b> WPA+ WPA2*	Activación de la seguridad Wi-Fi a través del estándar 802.1x.  <b>Notas:</b> <ul style="list-style-type: none"> <li>• Este elemento del menú solo aparece cuando Modo de seguridad inalámbrica se define en 802.1x - RADIUS.</li> <li>• 802.1x - RADIUS solo puede configurarse desde Embedded Web Server.</li> </ul>
<b>IPv4</b> Activar DHCP Activado* Desactivado Configurar dirección IP estática Dirección del IP Máscara de red Puerta de enlace	Active y configure los ajustes de IPv4 de la impresora.
<b>IPv6</b> Activar IPv6 Activado* Desactivado Activar DHCPv6 Activado Desactivado* Configuración automática de dirección sin estado Activado* Desactivado Dirección de servidor DNS Dirección IPv6 asignada manualmente Router IPv6 asignado manualmente Prefijo de la dirección Todas las direcciones IPv6 Todas las direcciones del router IPv6	Active y configure los ajustes de IPv6 de la impresora.

Elemento de menú	Descripción
<b>Dirección de red</b> UAA LAA	Ver las direcciones de red.
<b>PCL SmartSwitch</b> Desactivado Activado*	Establecer la impresora para que cambie automáticamente a la emulación PCL cuando un trabajo de impresión lo necesite, independientemente del lenguaje predeterminado de la impresora.  <b>Nota:</b> Si PCL SmartSwitch está desactivado, la impresora no examina los datos entrantes y utiliza el idioma predeterminado de la impresora especificado en el menú Configuración.
<b>PS SmartSwitch</b> Desactivado Activado*	Establecer la impresora para que cambie automáticamente a la emulación PS cuando un trabajo de impresión lo necesite, independientemente del lenguaje predeterminado de la impresora.  <b>Nota:</b> Si PS SmartSwitch está desactivado, la impresora no examina los datos entrantes y utiliza el idioma predeterminado de la impresora especificado en el menú Configuración.
<b>Mem. intermedia trab</b> Activado Desactivado*	Almacenar temporalmente trabajos de impresión en el disco duro de la impresora antes de imprimir.  <b>Nota:</b> Este elemento de menú solo aparece cuando hay un disco duro instalado.
<b>PS binario Mac</b> Automático* Activado Desactivado	Definir la impresora para que procese trabajos de impresión PostScript binario de Macintosh.  <b>Notas:</b> <ul style="list-style-type: none"> <li>• El valor Activado procesa trabajos de impresión PostScript binario sin formato.</li> <li>• El valor Desactivado filtra los trabajos de impresión mediante el protocolo estándar.</li> </ul>

## Ethernet

Elemento de menú	Descripción
<b>Velocidad de red</b>	Mostrar la velocidad de un adaptador de red activo.
<b>IPv4</b> Activar DHCP Activado* Desactivado	Activar el Protocolo de configuración dinámica de host (DHCP).  <b>Nota:</b> DHCP es un protocolo estándar que permite a un servidor distribuir de forma dinámica las direcciones IP y la información de configuración a los clientes.
<b>IPv4</b> Configurar dirección IP estática Dirección del IP Máscara de red Puerta de enlace	Establecer la dirección IP estática de la impresora.
<b>Activar IPv6</b> Activado* Desactivado	Configurar IPv6 en la impresora.
<b>Nota:</b> Un asterisco (*) al lado de un valor indica el valor predeterminado de fábrica.	

Elemento de menú	Descripción
<b>Activar DHCPv6</b> Activado Desactivado*	Ejecutar DHCPv6 en una red IPv6.
<b>Configuración automática de dirección sin estado</b> Activado* Desactivado	Configurar el adaptador de red para que acepte las entradas de configuración automática de direcciones IPv6 que proporciona un router.
<b>Dirección del DNS</b>	Especificar la dirección del servidor DNS, la dirección IP y el router para redes IPv6.
<b>Dirección IPv6 asignada manualmente</b>	
<b>Router IPv6 asignado manualmente</b>	
<b>Prefijo de la dirección</b> 0-128 (64*)	
<b>Todas las direcciones IPv6</b>	Mostrar todas las direcciones IP y del router que se utilizan en una red IPv6.
<b>Todas las direcciones del router IPv6</b>	
<b>Dirección de red</b> UAA LAA	Mostrar las direcciones de control de acceso al medio (MAC) de la impresora: Dirección administrada localmente (LAA) y dirección administrada universalmente (UAA). <b>Nota:</b> Puede cambiar la impresora LAA manualmente.
<b>PCL SmartSwitch</b> Activado* Desactivado	Establecer la impresora para que cambie automáticamente a la emulación PCL cuando un trabajo de impresión lo necesite, independientemente del lenguaje predeterminado de la impresora. <b>Nota:</b> Si PCL SmartSwitch está desactivado, la impresora no examina los datos entrantes y utiliza el idioma predeterminado de la impresora especificado en el menú Configuración.
<b>PS SmartSwitch</b> Activado* Desactivado	Establecer la impresora para que cambie automáticamente a la emulación PS cuando un trabajo de impresión lo necesite, independientemente del lenguaje predeterminado de la impresora. <b>Nota:</b> Si PS SmartSwitch está desactivado, la impresora no examina los datos entrantes y utiliza el idioma predeterminado de la impresora especificado en el menú Configuración.
<b>PS binario Mac</b> Automático* Activado Desactivado	Definir la impresora para que procese trabajos de impresión PostScript binario de Macintosh. <b>Notas:</b> <ul style="list-style-type: none"> <li>• El valor Activado procesa trabajos de impresión PostScript binario sin formato.</li> <li>• El valor Desactivado filtra los trabajos de impresión mediante el protocolo estándar.</li> </ul>
<b>Ethernet con consumo eficiente de energía</b> Activado* Desactivado	Reducir el consumo de energía cuando la impresora no recibe datos de la red Ethernet.

**Nota:** Un asterisco (\*) al lado de un valor indica el valor predeterminado de fábrica.

## TCP/IP

**Nota:** Este menú solo aparece para las impresoras de red o las impresoras conectadas a servidores de impresión.

Elemento de menú	Descripción
<b>Definir nombre de host</b>	Configurar el nombre de host TCP/IP actual.
<b>Nombre de dominio</b>	Establecer el nombre de dominio.
<b>Permitir que DHCP/BOOTP actualice el servidor NTP</b> Activado* Desactivado	Permitir que los clientes DHCP y BOOTP actualicen los valores NTP de la impresora.
<b>Nombre de configuración rápida</b>	Especificar un nombre de servicio para la red de configuración Zero.
<b>Activar IP automática</b> Activado* Desactivado	Asignar una dirección IP automáticamente.
<b>Dirección del DNS</b>	Especificar la dirección del servidor de Sistema de nombres de dominio (DNS) actual.
<b>Dirección del DNS secundario</b>	Especificar las direcciones de los servidores DNS secundarios.
<b>Dirección del DNS secundario 2</b>	
<b>Dirección del DNS secundario 3</b>	
<b>Orden de búsqueda de dominio</b>	Especificar una lista de nombres de dominio para localizar la impresora y los recursos que residen en diferentes dominios de la red.
<b>Activar DDNS</b> Activado* Desactivado	Actualizar la configuración DNS dinámica.
<b>TTL de DDNS</b>	Especificar la configuración DDNS actual.
<b>TTL predeterminado</b>	
<b>Tiempo de actualización de DDNS</b>	
<b>Activar mDNS</b> Desactivado Activado*	Actualizar la DNS configuración múltiple.
<b>Dirección WINS</b>	Especificar una dirección de servidor para Servicios de nombres Internet de Windows (WINS).
<b>Activar BOOTP</b> Desactivado* Activado	Permitir que BOOTP asigne una dirección IP de la impresora.
<b>Lista de servidores restringida</b>	Especificar una dirección IP para las conexiones TCP. <b>Notas:</b> <ul style="list-style-type: none"> <li>• Utilizar una coma para separar las direcciones IP.</li> <li>• Es posible agregar hasta 50 direcciones IP.</li> </ul>
<b>Nota:</b> Un asterisco (*) al lado de un valor indica el valor predeterminado de fábrica.	

Elemento de menú	Descripción
<b>Opciones de la lista de servidores restringida</b> Bloquear todos los puertos* Bloquear sólo impresión Bloquear sólo impresión y HTTP	Especificar cómo las direcciones IP de la lista pueden acceder a la funcionalidad de la impresora.
<b>MTU</b>	Especificar un parámetro de unidad de transmisión máxima (MTU) para las conexiones TCP.
<b>Raw Print Port</b> 1-65535 (9100*)	Especificar un número de puerto no procesado para las impresoras conectadas a una red.
<b>Velocidad máxima del tráfico de salida</b> Desactivado* De 100 a 1000000	Habilitar la tasa de transferencia máxima de la impresora.
<b>Seguridad TLS mejorada</b> Activado Desactivado*	Mejorar la privacidad e integridad de los datos de la impresora.
<b>Nota:</b> Un asterisco (*) al lado de un valor indica el valor predeterminado de fábrica.	

## SNMP

**Nota:** Este menú solo aparece para las impresoras de red o las impresoras conectadas a servidores de impresión.

Elemento de menú	Descripción
<b>Versiones SNMP 1 y 2c</b> Activado Desactivado Activado* Permitir juego SNMP Desactivado Activado* Activar PPM MIB Desactivado Activado* Comunidad SNMP	Configurar las versiones 1 y 2c del Protocolo de administración de red simple (SNMP) para instalar los controladores de impresión y aplicaciones.
<b>Nota:</b> Un asterisco (*) al lado de un valor indica el valor predeterminado de fábrica.	

Elemento de menú	Descripción
<b>Versión 3 de SNMP</b> Activado Desactivado Activado* Configurar Credenciales de lectura/escritura Nombre de usuario Contraseña Configurar Credenciales de solo lectura Nombre de usuario Contraseña Hash de autenticación MD5 SHA1* Nivel de autenticación mínimo Sin autenticación, sin privacidad Autenticación, sin privacidad Autenticación, privacidad* Algoritmo de privacidad DES AES-128*	Configurar la versión 3 de SNMP para instalar y actualizar la seguridad de la impresora.
<b>Nota:</b> Un asterisco (*) al lado de un valor indica el valor predeterminado de fábrica.	

## IPSec

**Nota:** Este menú solo aparece para las impresoras de red o las impresoras conectadas a servidores de impresión.

Elemento de menú	Descripción
<b>Activar IPSec</b> Desactivado* Activado	Activar seguridad de protocolo de Internet (IPSec).
<b>Configuración básica</b> Predeterminado* Compatibilidad Seguro	Establecer la configuración básica de IPSec. <b>Nota:</b> Este elemento del menú solo aparece si la opción Activar IPSec está activada.
<b>Propuesta del grupo DH (Diffie y Hellman)</b> modp2048 (14)* modp3072 (15) modp4069 (16) modp6144 (17) modp8192 (18)	Establecer el cifrado de IPSec. <b>Nota:</b> Este elemento del menú solo aparece cuando la Configuración básica está configurada en Compatibilidad.
<b>Nota:</b> Un asterisco (*) al lado de un valor indica el valor predeterminado de fábrica.	



Elemento de menú	Descripción
<b>Vida útil de IKE SA (horas)</b> 1 2 4 8 24*	Definir la cantidad de tiempo antes de que se genere una nueva clave de autenticación.  <b>Nota:</b> Estos elementos del menú solo aparecen cuando la Configuración básica está configurada en Proteger.
<b>Vida útil de IPSec SA (horas)</b> 1 2 4 8 24*	
<b>Método de cifrado propuesto</b> 3DES AES*	Especificar los métodos de cifrado y de autenticación para conectarse a una red segura.  <b>Nota:</b> Estos elementos del menú solo aparecen cuando la Configuración básica está configurada en Compatibilidad.
<b>Método de autenticación propuesto</b> SHA1 SHA256* SHA512	
<b>Certificado de dispositivo IPSec</b>	Especificar un certificado IPSec.  <b>Nota:</b> Este elemento del menú solo aparece cuando la Configuración básica está configurada en Compatibilidad.
<b>Conexiones autenticadas de la clave precompartida</b> Host [x] Dirección Clave	Configurar las conexiones autenticadas de la impresora.  <b>Nota:</b> Estos elementos del menú solo aparecen si la opción Activar IPSec está activada.
<b>Certificar conexiones autenticadas</b> Host [x] Dirección[/subred] Dirección[/subred]	
<b>Nota:</b> Un asterisco (*) al lado de un valor indica el valor predeterminado de fábrica.	

## 802.1x

**Nota:** Este menú solo aparece para las impresoras de red o las impresoras conectadas a servidores de impresión.

Elemento de menú	Descripción
<b>Activo</b> Desactivado* Activado	Permitir a la impresora unir redes que requieren autenticación antes de otorgar el acceso.  <b>Nota:</b> Para configurar los ajustes de este elemento de menú, acceda a Embedded Web Server.
<b>Nota:</b> Un asterisco (*) al lado de un valor indica el valor predeterminado de fábrica.	

## Configuración LPD

**Nota:** Este menú solo aparece para las impresoras de red o las impresoras conectadas a servidores de impresión.

Elemento de menú	Descripción
<b>Tiempo de espera LPD</b> 0–65535 segundos (90*)	Establecer el valor de tiempo de espera para detener el servidor Line Printer Daemon (LPD) y que deje de esperar de forma indefinida los trabajos de impresión colgados o no válidos.
<b>Página banner LPD</b> Desactivado* Activado	Imprimir una página banner para todos los trabajos de impresión LPD. <b>Nota:</b> Una página banner es la primera página de un trabajo de impresión que se utiliza como un separador de trabajos de impresión y para identificar al creador de la solicitud del trabajo de impresión.
<b>Última página LPD</b> Desactivado* Activado	Imprimir una última página para todos los trabajos de impresión LPD. <b>Nota:</b> Una última página es la última página de un trabajo de impresión.
<b>Conversión de retorno de carro LPD</b> Desactivado* Activado	Permitir la conversión de retorno de carro. <b>Nota:</b> El retorno de carro es un mecanismo que controla la impresora para cambiar la posición del cursor a la primera posición en la misma línea.
<b>Nota:</b> Un asterisco (*) al lado de un valor indica el valor predeterminado de fábrica.	

## Configuración HTTP/FTP

**Nota:** Este menú solo aparece para las impresoras de red o las impresoras conectadas a servidores de impresión.

Elemento de menú	Descripción
<b>Activar servidor HTTP</b> Desactivado Activado*	Acceder al Embedded Web Server para controlar y gestionar la impresora.
<b>Activar HTTPS</b> Desactivado Activado*	Configurar los valores del protocolo de transferencia de hipertexto seguro (HTTPS).
<b>Activar FTP/TFTP</b> Desactivado Activado*	Enviar archivos mediante FTP.
<b>Dominios locales</b>	Especificar los nombres de dominio para servidores HTTP y FTP. <b>Nota:</b> Este elemento de menú solo se muestra en determinados modelos de impresora.
<b>Nota:</b> Un asterisco (*) al lado de un valor indica el valor predeterminado de fábrica.	

Elemento de menú	Descripción
<b>Dirección IP del proxy HTTP</b>	Configurar los ajustes del servidor HTTP y FTP. <b>Nota:</b> Estos elementos de menú solo se muestran en determinados modelos de impresora.
<b>Dirección IP del proxy FTP</b>	
<b>Puerto de IP predeterminada HTTP</b> 1-65535 (80*)	
<b>Certificado de dispositivo HTTPS</b>	
<b>Puerto de IP predeterminada FTP</b> 1-65535 (21*)	
<b>Espera para solicitudes de HTTP/FTP</b> 1-299 (30*)	Especificar la cantidad de tiempo que debe transcurrir antes de que la conexión al servidor se detenga.
<b>Reintentos para solicitudes HTTP/FTP</b> 1-299 (3*)	Establecer el número de intentos para conectarse al servidor HTTP/FTP.
<b>Nota:</b> Un asterisco (*) al lado de un valor indica el valor predeterminado de fábrica.	

## ThinPrint

Elemento de menú	Descripción
<b>Activar ThinPrint</b> Desactivado Activado*	Imprimir mediante ThinPrint.
<b>Número de puerto</b> 4000-4999 (4000*)	Configurar el número de puerto para el servidor ThinPrint Server.
<b>Ancho de banda (bits/s)</b> 0* 100-1000000	Configurar la velocidad para transmitir datos en un entorno ThinPrint.
<b>Tamaño del paquete (Kilobytes)</b> 0-64000 (0*)	Establecer el tamaño del paquete para la transmisión de datos.
<b>Nota:</b> Un asterisco (*) al lado de un valor indica el valor predeterminado de fábrica.	

## USB

Elemento de menú	Descripción
<b>PCL SmartSwitch</b> Desactivado Activado*	Configurar la impresora para que cambie a la emulación PCL cuando un trabajo de impresión recibido a través de un puerto USB lo necesite, independientemente del idioma predeterminado de la impresora. <b>Nota:</b> Si PCL SmartSwitch está desactivado, la impresora no examina los datos entrantes y utiliza el idioma predeterminado de la impresora especificado en el menú Configuración.
<b>PS SmartSwitch</b> Desactivado Activado*	Configurar la impresora para que cambie a la emulación PS cuando un trabajo de impresión recibido a través de un puerto USB lo necesite, independientemente del idioma predeterminado de la impresora. <b>Nota:</b> Si PS SmartSwitch está desactivado, la impresora no examina los datos entrantes y utiliza el idioma predeterminado de la impresora especificado en el menú Configuración.
<b>Nota:</b> Un asterisco (*) al lado de un valor indica el valor predeterminado de fábrica.	

Elemento de menú	Descripción
<b>Modo NPA</b> Activado Automático* Desactivado	Configurar la impresora para que realice el procesamiento especial necesario para la comunicación bidireccional, según las convenciones definidas en el protocolo NPA. <b>Nota:</b> La impresora se reinicia después de cambiar la configuración.
<b>PS binario Mac</b> Activado Automático* Desactivado	Definir la impresora para que procese trabajos de impresión PostScript binario de Macintosh. <b>Notas:</b> <ul style="list-style-type: none"> <li>• El valor Activado procesa trabajos de impresión PostScript binario sin formato.</li> <li>• El valor Desactivado filtra los trabajos de impresión mediante el protocolo estándar.</li> </ul>
<b>Activar puerto USB</b> Desactivado Activado*	Activar el puerto USB estándar.
<b>Nota:</b> Un asterisco (*) al lado de un valor indica el valor predeterminado de fábrica.	

## Google Cloud Print

Elemento de menú	Descripción
<b>Registro</b> Registrar	Registrar la impresora en el servidor Google Cloud.
<b>Opciones</b> Activar Google Cloud Print Desactivado Activado*	Imprimir directamente desde su cuenta de Google.
<b>Opciones</b> Activar detección local Desactivado Activado*	Permitir mayor ancho de banda para transmisión de datos.
<b>Opciones</b> Activar verificación de igual SSL Desactivado Activado*	Verificar la autenticidad del certificado personal para conectarse a su cuenta de Google.
<b>Opciones</b> Imprimir siempre como imagen Desactivado* Activado	Activar la función Imprimir siempre como imagen.
<b>Nota:</b> Un asterisco (*) al lado de un valor indica el valor predeterminado de fábrica.	

## Wi-Fi Direct

**Nota:** Este menú solo aparece cuando hay una red Wi-Fi directa como red activa.

Elemento de menú	Descripción
<b>SSID</b>	Especifica el identificador de conjunto de servicios (SSID) de la red Wi-Fi.
<b>Establecer clave previamente compartida</b>	Establece la clave precompartida (PSK) para autenticar y validar a los usuarios en una conexión Wi-Fi.
<b>Mostrar PSK en la página de configuración</b> Desactivado Activado*	Muestra la PSK en la página de configuración de red.
<b>Dirección IP del propietario del grupo</b>	Especifica la dirección IP del propietario del grupo.
<b>Aceptar automáticamente las solicitudes del botón de pulsación</b> Desactivado* Activado	Acepta automáticamente las solicitudes de conexión a la red. <b>Nota:</b> La aceptación automática de clientes no es segura.
<b>Nota:</b> Un asterisco (*) al lado de un valor indica el valor predeterminado de fábrica.	

## Seguridad

### Métodos de inicio de sesión

#### Administrar permisos

Elemento de menú	Descripción
<b>Acceso a función</b> Acceder a la libreta de direcciones de las aplicaciones Modificar libreta de direcciones Administrar métodos abreviados Crear perfiles Administrar marcadores Imprimir desde unidad flash Digitalizar a unidad flash Función de copia Color excluido Función correo electrónico Función de fax Función FTP Enviar faxes retenidos Acceso a trabajos retenidos Perfiles de usuario Cancelar tareas del Dispositivo Cambiar idioma Protocolo de impresión de Internet (IPP) Iniciar digitalizaciones a distancia Impresión B/N	Controlar el acceso a las funciones de la impresora.

Elemento de menú	Descripción
<p><b>Menús administrativos</b></p> <ul style="list-style-type: none"> <li>Menú de seguridad</li> <li>Menú Red/Puertos</li> <li>Menú Papel</li> <li>Menú Informes</li> <li>Menús de configuración de función</li> <li>Menú Suministros</li> <li>Menú Tarjeta de opción</li> <li>Menú SE</li> <li>Menú de dispositivo</li> </ul>	<p>Controlar el acceso a los valores del menú de la impresora.</p>
<p><b>Administr. disp.</b></p> <ul style="list-style-type: none"> <li>Administración remota</li> <li>Actualizaciones de firmware</li> <li>Configuración</li> <li>Bloquear el panel del operador</li> <li>Importar/Exportar todos los valores</li> <li>Borrar fuera de servicio</li> </ul>	<p>Controlar el acceso a las opciones de administración de la impresora.</p>
<p><b>Apl.</b></p> <ul style="list-style-type: none"> <li>Nuevas aplicaciones</li> <li>Presentación de diapositivas</li> <li>Cambiar fondo de pantalla</li> <li>Salvapantallas</li> <li>Copia de tarjetas</li> <li>Centro de digitalizaciones</li> <li>Scan Center personalizado 1</li> <li>Scan Center personalizado 2</li> <li>Scan Center personalizado 3</li> <li>Scan Center personalizado 4</li> <li>Scan Center personalizado 5</li> <li>Scan Center personalizado 6</li> <li>Scan Center personalizado 7</li> <li>Scan Center personalizado 8</li> <li>Scan Center personalizado 9</li> <li>Scan Center personalizado 10</li> <li>Formularios y favoritos</li> </ul>	<p>Controlar el acceso a las aplicaciones de la impresora.</p>

## Cuentas locales

Elemento de menú	Descripción
<b>Administrar grupos/permisos</b> Agregar grupo Importar controles de acceso Acceso a función Menús administrativos Administr. disp. Apl. Todos los usuarios Importar controles de acceso Acceso a función Menús administrativos Administr. disp. Apl. Administración	Controlar el acceso de grupo o usuario a las funciones de la impresora, las aplicaciones y la configuración de seguridad.
<b>Agregar usuario</b> Nombre de usuario/Contraseña Nombre de usuario Contraseña PIN	Crear cuentas locales para gestionar el acceso a las funciones de la impresora.
<b>Cuentas Nombre de usuario/Contraseña</b> Agregar usuario	
<b>Cuentas Nombre de usuario</b> Agregar usuario	
<b>Cuentas Contraseña</b> Agregar usuario	
<b>Cuentas PIN</b> Agregar usuario	

## Programar dispositivos USB

Elemento de menú	Descripción
<b>Programados</b> Añadir nuevo programa	Programar el acceso a los puertos USB.

## Registro de auditoría de seguridad

Elemento de menú	Descripción
<b>Permitir auditoría</b> Desactivado* Activado	Registrar los eventos en el registro de auditoría seguro y el syslog remoto.
<b>Nota:</b> Un asterisco (*) al lado de un valor indica el valor predeterminado de fábrica.	

Elemento de menú	Descripción
<b>Permitir registro del sistema remoto</b> Desactivado* Activado	Enviar los registros de auditoría a un servidor remoto.
<b>Servidor syslog remoto</b>	Especificar el servidor syslog remoto.
<b>Puerto syslog remoto</b> 1-65535 (514*)	Especificar el puerto syslog remoto.
<b>Método syslog remoto</b> UDP normal* Stunnel	Especificar un método syslog para transmitir eventos registrados en un servidor remoto.
<b>Utilidad de registro del sistema remoto</b> 0 - mensajes de kernel 1 - mensajes de nivel de usuario 2 - sistema de correo 3 - daemons de sistema 4 - mensajes de seguridad/autorización* 5 - mensajes generados internamente por syslogs 6 - subsistema de impresora de línea 7 - subsistema de noticias de red 8 - subsistema UUCP 9 - daemon de reloj 10 - mensajes de seguridad/autorización 11 - daemon de FTP 12 - subsistema NTP 13 - auditoría de registro 14 - alerta de registro 15 - daemon de reloj 16 - uso local 0 (local0) 17 - uso local 1 (local1) 18 - uso local 2 (local2) 19 - uso local 3 (local3) 20 - uso local 4 (local4) 21 - uso local 5 (local5) 22 - uso local 6 (local6) 23 - uso local 7 (local7)	Especificar el código de instalación que usa la impresora para enviar eventos de registro a un servidor remoto.
<b>Gravedad de los eventos que se van a registrar</b> 0 - Emergencia 1 - Alerta 2 - Crítico 3 - Error 4 - Advertencia* 5 - Aviso 6 - Informativo 7 - Depurar	Especificar el límite del nivel de prioridad para los mensajes de registro y los eventos.
<b>Nota:</b> Un asterisco (*) al lado de un valor indica el valor predeterminado de fábrica.	



Elemento de menú	Descripción
<b>Eventos no registrados en Syslog remoto</b> Desactivado* Activado	Enviar todos los eventos, independientemente del nivel de gravedad, al servidor remoto.
<b>Dirección de correo electrónico del administrador</b>	Enviar notificación por correo electrónico de los eventos registrados al administrador.
<b>Correo electrónico de alerta de registro borrado</b> Desactivado* Activado	Enviar notificación por correo electrónico al administrador cuando una entrada de registro se haya eliminado.
<b>Correo electrónico de alerta de registro actualizado</b> Desactivado* Activado	Enviar notificación por correo electrónico al administrador cuando el registro se llene y empiece a sobrescribir las entradas antiguas.
<b>Registro completo</b> Sobrescribir las entradas antiguas* Enviar por correo electrónico el registro y, a continuación, borrar todas las entradas	Resolver problemas de almacenamiento de registros cuando el registro llene la memoria asignada.
<b>Correo electrónico de alerta de % lleno</b> Desactivado* Activado	Enviar notificación por correo electrónico al administrador cuando el registro llene la memoria asignada.
<b>Nivel de alerta de % lleno</b> 1-99 (90*)	
<b>Correo electrónico de alerta de registro exportado</b> Desactivado* Activado	Enviar notificación por correo electrónico al administrador cuando un registro se haya exportado.
<b>Correo electrónico de alerta de valores de registro cambiados</b> Desactivado* Activado	Enviar notificación por correo electrónico al administrador cuando se haya configurado Activar auditoría.
<b>Finales de línea de registro</b> LF (\n)* CR (\r) CRLF (\r\n)	Especificar la forma en la que el archivo de registro termina el final de cada línea.
<b>Firmar digitalmente exportaciones</b> Desactivado* Activado	Agregar una firma digital a cada archivo de registro exportado.
<b>Borrar registro</b>	Eliminar todos los registros de auditoría.
<b>Registro de exportación</b> Syslog (RFC 5424) Syslog (RFC 3164) CSV	Exportar un registro de seguridad a una unidad flash.
<b>Nota:</b> Un asterisco (*) al lado de un valor indica el valor predeterminado de fábrica.	

## Restricciones de conexión

Elemento de menú	Descripción
<b>Intentos fallidos de conexión</b> 1-10 (3*)	Especificar el número de intentos de conexión fallidos antes de que se bloqueen los usuarios.
<b>Límite de tiempo de intentos fallidos</b> 1-60 minutos (5*)	Especificar el intervalo de tiempo entre los intentos de conexión fallidos antes de que se bloqueen los usuarios.
<b>Duración de bloqueo</b> 1-60 minutos (5*)	Especificar la duración del bloqueo.
<b>Tiempo de espera de inicio de sesión web</b> 1-120 minutos (10*)	Especificar el tiempo de retraso para un acceso remoto antes de que el usuario se desconecte automáticamente.
<b>Nota:</b> Un asterisco (*) al lado de un valor indica el valor predeterminado de fábrica.	

## Configuración de impresión confidencial

Elemento de menú	Descripción
<b>PIN incorrecto máximo</b> 2–10	<p>Establecer el número de veces que se puede introducir un PIN no válido.</p> <p><b>Notas:</b></p> <ul style="list-style-type: none"> <li>• El valor cero desactiva este ajuste.</li> <li>• Cuando se alcanza el límite, los trabajos de impresión correspondientes a ese nombre de usuario y a ese PIN se eliminan.</li> <li>• Este elemento de menú solo aparece cuando hay un disco duro instalado.</li> </ul>
<b>Caducidad de trabajo confidencial</b> Desactivado* 1 hora 4 horas 24 horas 1 semana	<p>Establecer una caducidad para los trabajos de impresión confidenciales.</p> <p><b>Notas:</b></p> <ul style="list-style-type: none"> <li>• Si este elemento del menú se ha modificado mientras los trabajos de impresión confidenciales se encuentran en la memoria o en el disco duro de la impresora, la caducidad de los trabajos de impresión no cambia al nuevo valor predeterminado.</li> <li>• Si la impresora está apagada, todos los trabajos confidenciales que se encuentran en la memoria de la impresora se eliminarán.</li> </ul>
<b>Caducidad de los trabajos de repetición</b> Desactivado* 1 hora 4 horas 24 horas 1 semana	Establecer una caducidad para un trabajo de impresión que desea repetir.
<b>Nota:</b> Un asterisco (*) al lado de un valor indica el valor predeterminado de fábrica.	

Elemento de menú	Descripción
<b>Caducidad de los trabajos de comprobación</b> Desactivado* 1 hora 4 horas 24 horas 1 semana	Establecer una caducidad para que la impresora imprima una copia para que el usuario examine su calidad antes de imprimir las copias restantes.
<b>Caducidad de los trabajos de reserva</b> Desactivado* 1 hora 4 horas 24 horas 1 semana	Establecer una caducidad para que la impresora almacene los trabajos de impresión que se van a imprimir con posterioridad.
<b>Mantener todos los trabajos en espera</b> Desactivado* Activado	Configurar la impresora para mantener todos los trabajos de impresión en espera.
<b>Conservar documentos duplicados</b> Desactivado* Activado	Configurar la impresora para que imprima otros documentos con el mismo nombre de archivo sin sobrescribir ningún trabajo de impresión.
<b>Nota:</b> Un asterisco (*) al lado de un valor indica el valor predeterminado de fábrica.	

## Codificación de disco

**Nota:** Este menú solo aparece cuando hay un disco duro de impresora instalado.

Elemento de menú	Descripción
<b>Estado</b> Activado Desactivado	Determinar si la codificación de disco está activada.
<b>Iniciar codificación</b>	Evitar la pérdida de información confidencial en caso de robo de la impresora o el disco duro. <b>Nota:</b> Si activa la codificación de disco, se borrarán todos los contenidos del disco duro. Si es necesario, haga una copia de seguridad de los datos importantes de la impresora antes de iniciar la codificación.

## Borrar arch. datos tempor.

Elemento de menú	Descripción
<b>Almacenado en memoria integrada</b> Desactivado* Activado	Eliminar todos los archivos almacenados en la memoria de la impresora.
<b>Nota:</b> Un asterisco (*) al lado de un valor indica el valor predeterminado de fábrica.	

Elemento de menú	Descripción
<b>Almacenado en el disco duro</b> 1 paso Borrar* 3 pasos Borrar 7 pasos Borrar	Eliminar todos los archivos almacenados en el disco duro de la impresora.
<b>Nota:</b> Un asterisco (*) al lado de un valor indica el valor predeterminado de fábrica.	

## Soluciones - Configuración LDAP

Utilizar	Para
<b>Seguir referencias LDAP</b> Desactivado* Activado	Buscar diferentes servidores en el dominio para el usuario con sesión iniciada.
<b>Verificación de certificado LDAP</b> No* Sí	Activar verificación de certificados LDAP.

## Gestión de servicios móviles

Utilizar	Para
<b>AirPrint</b> Impresión Digitalizar Fax	Activar funciones en la característica de software AirPrint.

## Varios

Elemento de menú	Descripción
<b>Características protegidas</b> Mostrar* Ocultar	Mostrar todas las funciones que Control de acceso a función (FAC) protege, independientemente del permiso de seguridad que posea el usuario. <b>Nota:</b> FAC gestiona el acceso a funciones y menús específicos o los desactiva por completo.
<b>Permisos de impresión</b> Desactivado* Activado	Permitir que el usuario inicie sesión antes de imprimir.
<b>Inicio de sesión con permiso para impresión predeterminada</b>	Establecer el inicio de sesión predeterminado para el permiso de impresión.
<b>Nota:</b> Un asterisco (*) al lado de un valor indica el valor predeterminado de fábrica.	

Elemento de menú	Descripción
<b>Puente de restablecimiento de seguridad</b> Activar acceso "Invitado"* Sin efecto	Especificar el resultado de usar el puente de restablecimiento de seguridad. <b>Notas:</b> <ul style="list-style-type: none"> <li>• El puente está situado junto a un icono de bloqueo en la placa del controlador.</li> <li>• Activar el acceso "invitado" proporciona control de acceso completo a aquellos usuarios que no han iniciado sesión.</li> <li>• Sin efecto significa que el restablecimiento no tiene ningún tipo de consecuencia sobre la configuración de seguridad de la impresora.</li> </ul>
<b>Longitud mínima de la contraseña</b> 0-32 (0*)	Especificar el número de caracteres mínimo permitido para una contraseña.
<b>Nota:</b> Un asterisco (*) al lado de un valor indica el valor predeterminado de fábrica.	

## Informes

### Página de valores de menú

Elemento de menú	Descripción
<b>Página de valores de menú</b>	Impresión de un informe con las preferencias, los valores y las configuraciones de impresión.

### Dispositivo

Elemento de menú	Descripción
<b>Información del dispositivo</b>	Imprimir un informe que contenga información sobre la impresora.
<b>Estadísticas dispositivo</b>	Imprimir un informe sobre uso de la impresora y el estado de los suministros.
<b>Lista Perfiles</b>	Imprimir una lista de perfiles almacenados en la impresora.

### Impresión

Elemento de menú	Descripción
<b>Imprimir fuentes</b> Fuentes PCL Fuentes PS	Imprimir muestras e información sobre las fuentes disponibles en cada idioma de la impresora.
<b>Imprimir directorio</b>	Imprimir los recursos almacenados en la unidad flash o el disco duro de la impresora. <b>Nota:</b> Este elemento de menú solo aparece cuando hay instalado un disco duro de impresora o una memoria flash.

## Métodos abreviados

Elemento de menú	Descripción
<b>Todos los métodos abreviados</b>	Imprimir un informe que muestre los métodos abreviados que se almacenan en la impresora.
<b>Métodos abreviados de fax</b>	
<b>Métodos abreviados de copia</b>	
<b>Métodos abreviados de e-mail</b>	
<b>Métodos abreviados de FTP</b>	
<b>Métodos abreviados de carpeta de red</b>	

## Fax

Elemento de menú	Descripción
<b>Registro de trabajo de fax</b>	Imprimir un informe sobre los últimos 200 trabajos de fax realizados. <b>Nota:</b> Este elemento del menú sólo aparece si la opción Activar registro de trabajos está activada.
<b>Registro de llamadas de fax</b>	Imprimir un informe sobre las últimas 100 llamadas atendidas, recibidas y bloqueadas. <b>Nota:</b> Este elemento del menú sólo aparece si la opción Activar registro de trabajos está activada.

## Red

Elemento de menú	Descripción
<b>Página de configuración de la red</b>	Imprimir una página que muestre la red configurada y los valores inalámbricos en la impresora. <b>Nota:</b> Esta opción del menú solo aparece para las impresoras en red o las impresoras conectadas a servidores de impresión.

## Ayuda

Elemento de menú	Descripción
Imprimir todas las guías	Imprime todas las guías.
Guía de papel	Proporciona información sobre la carga de papel y el papel especial
Guía para copias	Proporciona información sobre la realización de copias y la configuración de los parámetros
Guía para correos electrónicos	Proporciona información sobre el envío de mensajes de correos electrónicos y la configuración de los parámetros
Guía del fax	Proporciona información sobre el envío de faxes y la configuración de los parámetros
Guía del escaneado	Proporciona información sobre la digitalización de documentos y la configuración de los parámetros
Guía de calidad de impresión	Proporciona información sobre la solución de problemas de calidad de impresión.

Elemento de menú	Descripción
Guía de calidad en blanco y negro	Proporciona información sobre los valores de calidad de impresión en blanco y negro
Guía de información	Proporciona más fuentes de información sobre la impresora
Guía de conexión	Proporciona información sobre la conexión local (USB) o a una red de la impresora.
Guía desplazamientos	Proporciona información acerca del traslado, ubicación o envío de la impresora
Guía de suministros	Proporciona información acerca de la solicitud de suministros

## Solución de problemas

### Solución de problemas

Elemento de menú	Descripción
<b>Páginas de prueba de calidad de impresión</b>	Imprima páginas de muestra para identificar y corregir defectos en la calidad de impresión.
<b>Limpieza del escáner</b>	Imprima las instrucciones sobre cómo limpiar el escáner.

## Impresión de la página de valores de menú

En la pantalla de inicio, toque **Valores > Informes > Página de valores de menú**.

# Asegurar la impresora

## Localización de la ranura de seguridad

La impresora está equipada con una función de bloqueo de seguridad. Conecte un bloqueo de seguridad compatible con la mayoría de portátiles en la ubicación que se muestra para asegurar la impresora en su sitio.

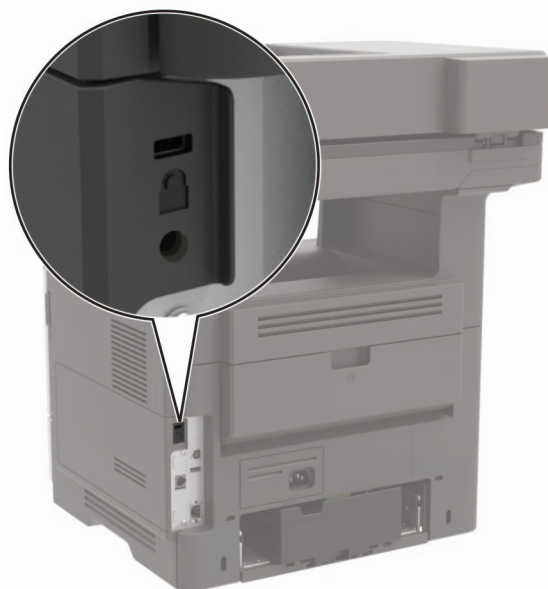

## Borrado de memoria de la impresora

Para borrar memoria volátil o datos en búfer de la impresora, apague la impresora.

Para borrar memoria no volátil o valores individuales, valores de red y dispositivo, valores de seguridad y soluciones integradas, haga lo siguiente:

- 1 En la pantalla de inicio, toque **Valores > Dispositivo > Mantenimiento > Borrado fuera de servicio**.
- 2 Seleccione la casilla de verificación **Limpiar toda la información en memoria no volátil** y, a continuación, toque **BORRAR**.
- 3 Siga las instrucciones que aparecen en pantalla.

## Borrado de la memoria del disco duro de la impresora

- 1 En la pantalla de inicio, toque **Valores > Dispositivo > Mantenimiento > Borrado fuera de servicio**.
- 2 Seleccione la casilla de verificación **Limpiar toda la información del disco duro** y, a continuación, toque **BORRAR**.
- 3 Siga las instrucciones que aparecen en pantalla.

**Nota:** Este proceso puede tardar desde varios minutos hasta más de una hora, lo que hace que la impresora no esté disponible para otras tareas.



## Configuración de la codificación del disco duro de la impresora

1 En la pantalla de inicio, toque **Valores > Seguridad > Codificación de disco > Iniciar codificación**.

**Nota:** Si activa la codificación de disco, se borrarán los contenidos del disco duro. Si es necesario, haga una copia de seguridad de los datos importantes de la impresora antes de iniciar la codificación.

2 Siga las instrucciones que aparecen en pantalla.

### Notas:

- No desconecte la impresora durante el proceso de codificación. Se puede producir una pérdida de datos.
- La codificación del disco puede tardar de varios minutos a más de una hora, lo que hace que la impresora no esté disponible para otras tareas.
- Tras la codificación, la impresora volverá a la pantalla de inicio.

## Restauración de los valores predeterminados de fábrica

En la pantalla de inicio, toque **Valores > Dispositivo > Restaurar los valores predeterminados de fábrica > Restaurar valores > Restaurar todos los valores > RESTAURAR > Iniciar**.

Para obtener más información, consulte [“Borrado de memoria de la impresora” en la página 136](#).

## Declaración de volatilidad

Tipo de memoria	Descripción
Memoria volátil	La impresora utiliza la memoria de acceso aleatorio (RAM) para almacenar temporalmente los datos de usuario durante los trabajos sencillos de copia y de impresión.
Memoria no volátil	La impresora utiliza dos tipos de memoria no volátil: EEPROM y NAND (memoria flash). Los dos tipos se utilizan para almacenar el sistema operativo, los valores de la impresora, la información de la red, los valores del escáner y del marcador así como las soluciones integradas.
Memoria de disco duro	Puede que algunas impresoras tengan instaladas una unidad de disco duro. El disco duro de la impresora está diseñado para funcionar con impresoras específicas. El disco duro permite a la impresora conservar los datos de usuarios almacenados de trabajos complejos de impresión, así como los datos sobres formatos y fuentes.

Borre el contenido de cualquier memoria de impresora instalada si se dan las siguientes circunstancias:

- La impresora no está disponible.
- Se ha sustituido el disco duro de la impresora.
- Se va trasladado la impresora a un departamento o ubicación diferente.
- La impresora ha sido sometida a mantenimiento por una persona ajena a la empresa.
- Se ha retirado la impresora de las instalaciones por motivos de mantenimiento.
- La impresora se ha vendido a otra empresa.

## Eliminación de un disco duro de la impresora

- **Borrado mediante campo magnético:** proporciona al disco duro un campo magnético que borra los datos almacenados.
- **Aplastamiento:** comprime físicamente el disco duro para romper los componentes y hacer que sean ilegibles.
- **Molido:** corta físicamente el disco duro en pequeños trozos metálicos.

**Nota:** Para garantizar que todos los datos se han borrado completamente, destruya físicamente cada disco duro que contenga datos.

# Mantenimiento de la impresora

**Advertencia: Posibles daños:** Si no se consigue mantener un rendimiento de impresora óptimo o no se sustituyen las piezas y los consumibles, es posible que la impresora sufra daños.

## Ajuste del volumen del altavoz

### Ajuste del volumen predeterminado del altavoz interno

**Nota:** El altavoz está disponible únicamente en algunos modelos de impresora.

- 1 En el panel de control, toque **Valores > Dispositivo > Preferencias > Respuesta sonora**.
- 2 Ajuste el volumen.

**Notas:**

- Si está activado el modo silencioso, las alarmas sonoras están desactivadas. Este valor también muestra el rendimiento de la impresora.
- El volumen se restablecerá al valor predeterminado después de cerrar sesión o cuando vuelva a poner en marcha la impresora desde el modo de suspensión o hibernación.

### Ajuste del volumen predeterminado de los auriculares

**Nota:** Solo algunos modelos de impresora incorporan conexión de auriculares.

- 1 En el panel de control del escáner, navegue hasta:  
**Valores > Dispositivo > Accesibilidad**
- 2 Ajuste el volumen de los auriculares.

**Nota:** El volumen se restablecerá al valor predeterminado después de cerrar sesión o cuando vuelva a poner en marcha la impresora desde el modo de suspensión o hibernación.

### Configuración de los valores de los altavoces del fax

**Nota:** Esta función está disponible únicamente en algunos modelos de impresora.

- 1 En el panel de control del escáner, navegue hasta:  
**Valores > Fax > Configuración de fax analógico > Valores de los altavoces**

En los modelos de impresora sin pantalla táctil, pulse  para navegar por los distintos ajustes.

- 2 Haga lo siguiente:
  - Configure el modo de altavoz como **Siempre activado**.
  - Configure el volumen del altavoz como **Alto**.
  - Activación del volumen del tono de llamada.

## Conexión en red

### Conexión de la impresora a una red Wi-Fi

1 En el panel de control de la impresora, navegue hasta:

**Valores > Red/Puertos > Inalámbrica**

En los modelos de impresora sin pantalla táctil, pulse  para navegar por los distintos ajustes.

2 Seleccione **Configurar en panel de impresora** y, a continuación, siga las instrucciones en pantalla.

**Nota:** En los modelos de impresora compatibles con redes Wi-Fi, aparecerá una solicitud de configuración de la red Wi-Fi durante la configuración inicial.

### Conexión de la impresora en una red inalámbrica mediante Wi-Fi Protected Setup (WPS).

Antes de empezar, asegúrese de que:

- El punto de acceso (router inalámbrico) es compatible con WPS o cuenta con la certificación. Para obtener más información, consulte la documentación suministrada con su punto de acceso.
- Se ha instalado un adaptador de red inalámbrico en la impresora. Para obtener más información, consulte las instrucciones que se suministra con el adaptador.

#### Uso del método de botones de comando

1 En el panel de control del escáner, navegue hasta:

**Valores > Red/Puertos > Inalámbrico > Wi-Fi Protected Setup > Método de botones de pulsación de inicio**

2 Siga las instrucciones que aparecen en pantalla.

#### Uso del método de Número de identificación personal (PIN)

1 En el panel de control del escáner, navegue hasta:

**Valores > Red/Puertos > Inalámbrico > Wi-Fi Protected Setup > Iniciar método de PIN**

2 Copie el PIN de WPS de ocho dígitos.

3 Abra un explorador web y, a continuación, escriba la dirección IP de su punto de acceso en el campo de la dirección.

#### Notas:

- Verá la dirección IP de la impresora en la pantalla de inicio de la impresora. La dirección IP aparece como cuatro grupos de números separados por puntos, como 123.123.123.123.
- Si está utilizando un servidor proxy, desactívelo temporalmente para cargar correctamente la página web.

4 Acceda a los valores WPS. Para obtener más información, consulte la documentación suministrada con su punto de acceso.

5 Introduzca el PIN de ocho dígitos y guarde los cambios.

## Desactivación de la red Wi-Fi

1 En el panel de control de la impresora, navegue hasta:

**Valores > Red/Puertos > Descripción general de red > Adaptador activo > Red estándar**

En los modelos de impresora sin pantalla táctil, pulse  para navegar por los distintos ajustes.

2 Siga las instrucciones que aparecen en pantalla.

## Cambio de los valores de los puertos de la impresora después de la instalación de un puerto de soluciones interno

### Notas:

- Si la impresora dispone de dirección IP estática, no cambie la configuración.
- Si los equipos están configurados para utilizar el nombre de la red en vez de una dirección IP, no cambie la configuración.
- Si agrega un puerto de soluciones interno (ISP) inalámbrico a una impresora configurada previamente para una conexión Ethernet, desconecte la impresora de la red Ethernet.

### Para usuarios de Windows

- 1 Abra la carpeta de impresoras.
- 2 En el menú de método abreviado de la impresora con el nuevo proveedor de servicios de Internet, abra las propiedades de la impresora.
- 3 Configure el puerto de la lista.
- 4 Actualice la dirección IP.
- 5 Aplique los cambios.

### Para usuarios de Macintosh

- 1 En Preferencias del sistema en el menú de Apple, navegue hasta la lista de impresoras y, a continuación, seleccione + > IP.
- 2 Escriba la dirección IP en la barra de dirección.
- 3 Aplique los cambios.

## Configuración de la impresión por puerto serie (solo Windows)

- 1 Defina los parámetros de la impresora.
  - a En el panel de control, vaya al menú para configurar el puerto.
  - b Busque el menú para los valores del puerto serie y, a continuación, ajuste los valores, si es necesario.
  - c Aplique los cambios.
- 2 En el equipo, abra la carpeta de impresoras y, a continuación, seleccione la impresora.
- 3 Abra las propiedades de la impresora y, a continuación, seleccione el puerto COM de la lista.
- 4 Defina los parámetros del puerto COM en Administrador de dispositivos.

**Notas:**

- La impresión por puerto serie reduce la velocidad de impresión.
- Asegúrese de que el cable serie está conectado al puerto serie de la impresora.

## Limpieza de las piezas de la impresora

### Limpieza de la impresora



**PRECAUCIÓN: PELIGRO DE DESCARGAS ELÉCTRICAS:** Para evitar el riesgo de descarga eléctrica al limpiar el exterior de la impresora, desconecte el cable de alimentación de la toma eléctrica y desconecte todos los cables de la impresora antes de realizar la operación.

**Notas:**

- Realice esta tarea una vez transcurridos varios de meses.
  - Cualquier daño de la impresora ocasionado por su manipulación inadecuada queda fuera de la cobertura de garantía de la impresora.
- 1** Apague la impresora y, a continuación, desconecte el cable de alimentación de la toma de tierra.
  - 2** Elimine el papel de la bandeja estándar y del alimentador multiuso.
  - 3** Retire el polvo, las pelusas y los trozos de papel que se encuentren alrededor de la impresora con un cepillo suave o una aspiradora.
  - 4** Limpie la parte exterior de la impresora con un paño húmedo paño suave y sin pelusa.

**Notas:**

- No utilice productos de limpieza para el hogar ni detergentes, ya que podrían dañar el acabado de la impresora.
  - Asegúrese de que todas las partes de la impresora estén secas después de la limpieza.
- 5** Conecte el cable de alimentación a la toma eléctrica y, a continuación, encienda la impresora.



**PRECAUCIÓN: POSIBLES DAÑOS PERSONALES:** Para evitar el riesgo de incendio o descarga eléctrica, conecte el cable de alimentación a una toma de corriente debidamente conectada a tierra con la potencia adecuada que se encuentre cerca del dispositivo y resulte fácilmente accesible.

## Limpeza del escáner

- 1 Abra la cubierta del escáner.



- 2 Con un paño húmedo, suave y sin pelusa, limpie las siguientes áreas:

- cristal del ADF



- panel de cristal del ADF



- Cristal del escáner



- Panel de cristal del escáner



**3** Cierre la cubierta del escáner.



**4** Abra la cubierta del alimentador automático.

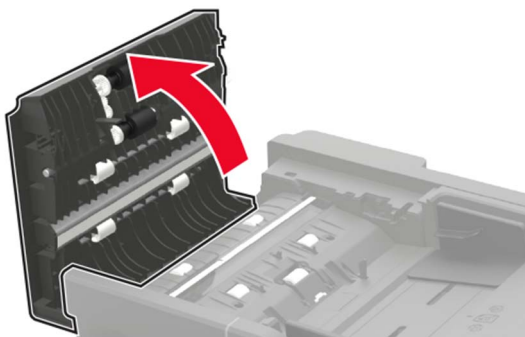

**5** Con un paño húmedo, suave y sin pelusa, limpie las siguientes áreas:

- Panel de cristal del ADF en la cubierta del ADF

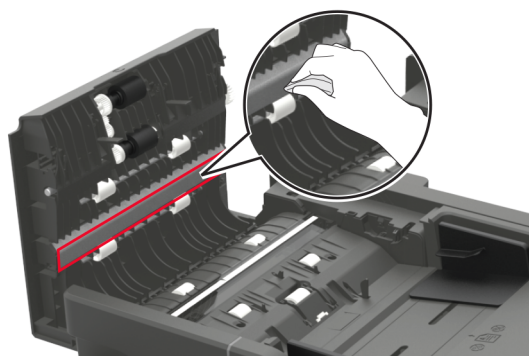

- Cristal del ADF en la cubierta del ADF

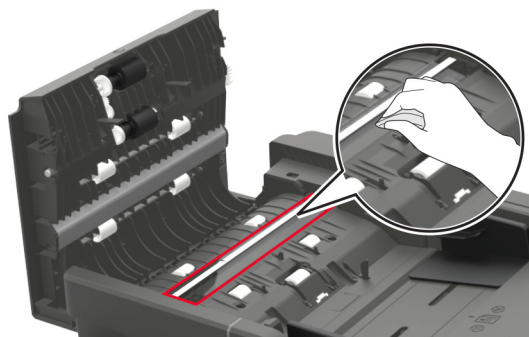

**6** Cierre la cubierta del alimentador automático de documentos.

## Solicitud de suministros y piezas

Para realizar pedidos de suministros y piezas en Estados Unidos, póngase en contacto llamando al teléfono 1-800-539-6275 para obtener información sobre los distribuidores autorizados de Lexmark en su zona. En los demás países o regiones, vaya a [www.lexmark.com](http://www.lexmark.com) o póngase en contacto con el lugar en el que adquirió la impresora.

**Nota:** las estimaciones de duración de todos los suministros de la impresora se realizan en base a la impresión en papel normal de tamaño Carta o A4.

## Utilice componentes y suministros originales de Lexmark

La impresora Lexmark ha sido diseñada para un óptimo rendimiento con piezas y suministros originales de Lexmark. El uso de suministros o piezas de terceros puede afectar al rendimiento, la fiabilidad o el ciclo de vida de la impresora y de sus componentes de imagen. También puede afectar a la cobertura de la garantía. La garantía no cubre el daño ocasionado por el uso de piezas y suministros de terceros. Todos los indicadores de duración han sido diseñados para funcionar con piezas y suministros de Lexmark, y podrían ocasionar resultados impredecibles si se utilizan suministros o piezas de terceros. Si se agota el uso de los componentes de imagen, pueden producirse daños en la impresora Lexmark o en sus componentes asociados.

## Comprobación del estado de suministros y piezas

1 En el panel de control del escáner, navegue hasta:

**Valores > Informes > Dispositivo > Estadísticas del dispositivo**

En los modelos de impresora sin pantalla táctil, pulse  para navegar por los distintos ajustes.

2 Compruebe el estado de las piezas y los suministros en la sección Información de suministro de las páginas impresas.

## Solicitud de un cartucho de tóner

### Notas:

- El rendimiento estimado del cartucho se basa en el estándar ISO/IEC 19752.
- Una cobertura de impresión extremadamente baja durante períodos prolongados puede afectar negativamente al rendimiento real.

### Cartuchos de tóner retornables para MX622

Elemento	Estados Unidos y Canadá	Espacio Económico Europeo	Resto de Asia Pacífico	Latinoamérica	Resto de Europa, Oriente Próximo y África	Australia y Nueva Zelanda
Cartucho de tóner retornable	56F1000	56F2000	56F3000	56F4000	56F5000	56F6000
Cartucho de tóner retornable de alto rendimiento	56F1H00	56F2H00	56F3H00	56F4H00	56F5H00	56F6H00

Elemento	Estados Unidos y Canadá	Espacio Económico Europeo	Resto de Asia Pacífico	Latinoamérica	Resto de Europa, Oriente Próximo y África	Australia y Nueva Zelanda
Cartucho de tóner retornable de rendimiento extraalto	56F1X00	56F2X00	56F3X00	56F4X00	56F5X00	56F6X00
Cartucho de tóner retornable de rendimiento ultraalto	56F1U00	56F2U00	56F3U00	56F4U00	56F5U00	56F6U00
Cartucho de tóner retornable corporativo de alto rendimiento*	56F1H0E	56F2H0E	56F3H0E	56F4H0E	56F5H0E	56F6H0E
Cartucho de tóner retornable corporativo de rendimiento extraalto*	56F1X0E	56F2X0E	56F3X0E	56F4X0E	56F5X0E	56F6X0E
Cartucho de tóner retornable corporativo de rendimiento ultraalto*	56F1U0E	56F2U0E	56F3U0E	56F4U0E	56F5U0E	56F6U0E

\*Este cartucho de tóner solo está disponible para las impresoras administradas por contrato. Para obtener más información, póngase en contacto con el representante de Lexmark o el administrador del sistema.

### Cartucho de tóner convencional para MX622

Elemento	Mundial
Cartucho de tóner convencional	56FOUA0

### Cartucho de tóner retornable para XM3250

Elemento	Estados Unidos, Canadá, Australia y Nueva Zelanda	Espacio Económico Europeo	Resto de Asia Pacífico	Latinoamérica
Cartucho de tóner retornable	24B6887	24B6890	24B6893	24B6896

### Cartuchos de tóner retornables para MB2650

Elemento	Estados Unidos y Canadá	Espacio Económico Europeo	Resto de Asia Pacífico	Latinoamérica	Resto de Europa, Oriente Próximo y África	Australia y Nueva Zelanda
Cartucho de tóner retornable	SB231000	SB232000	SB233000	SB234000	SB235000	SB236000
Cartucho de tóner retornable de alto rendimiento	SB241H00	SB242H00	SB243H00	SB244H00	SB245H00	SB246H00

Elemento	Estados Unidos y Canadá	Espacio Económico Europeo	Resto de Asia Pacífico	Latinoamérica	Resto de Europa, Oriente Próximo y África	Australia y Nueva Zelanda
Cartucho de tóner retornable de rendimiento extraalto	SB251X00	SB252X00	SB253X00	SB254X00	SB255X00	SB256X00
Cartucho de tóner retornable de rendimiento ultraalto	SB261U00	SB262U00	SB263U00	SB264U00	SB265U00	SB266U00

### Cartucho de tóner convencional para MB2650

Elemento	Mundial
Cartucho de tóner convencional	SB260UA0

### Solicitud de unidades de imagen

Una cobertura de impresión extremadamente baja durante períodos prolongados puede hacer que las piezas de la unidad de imagen fallen antes de que se agote el tóner.

Elemento	Número de referencia
Unidad de imagen del programa de devolución	56F0Z00
Unidad de imagen normal	56F0ZA0
Unidad de imagen del programa de recolección corporativo*	56F0Z0E

\* Esta unidad de imagen solo está disponible para las impresoras administradas por contrato. Para obtener más información, póngase en contacto con el representante de Lexmark o el administrador del sistema.

### Solicitud de un kit de mantenimiento

Procure que el voltaje del kit de mantenimiento coincida con el de la impresora.

#### Notas:

- El uso de determinados tipos de papel puede hacer necesaria una sustitución más frecuente del kit de mantenimiento.
- El kit de mantenimiento incluye un fusor, un panel separador y un rodillo de carga de MPF, gomas para los rodillos, un conjunto de rodillos de separación y un rodillo de transferencia. Estas piezas se pueden solicitar por separado y sustituirse si fuera necesario.

Elemento	Número de referencia
Kit de mantenimiento 200K, 100 V	41X1227
Kit de mantenimiento 200K, 110 V	41X1225
Kit de mantenimiento 200K, 220 V	41X1226

**Nota:** Solo un técnico de servicio autorizado puede llevar a cabo la sustitución del kit de mantenimiento. Póngase en contacto con su proveedor de servicios.

## Realización de pedidos de cartuchos de grapas

Nombre de la pieza	Número de referencia
Cartuchos de grapas	35S8500

## Configuración de notificaciones de suministros

**1** Abra un explorador web y, a continuación, escriba la dirección IP de la impresora en el campo de la dirección.

**Notas:**

- Verá la dirección IP de la impresora en la pantalla de inicio de la impresora. La dirección IP aparece como cuatro grupos de números separados por puntos, como 123.123.123.123.
- Si está utilizando un servidor proxy, desactívelo temporalmente para cargar correctamente la página web.

**2** Haga clic en **Valores > Dispositivo > Notificaciones**.

**3** Desde el menú Suministros, haga clic en **Personalizar notificaciones de suministros**.

**4** Seleccione una notificación para cada suministro.

**5** Aplique los cambios.

## Sustitución de suministros

### Sustitución del cartucho de tóner

**1** Abra la puerta A.

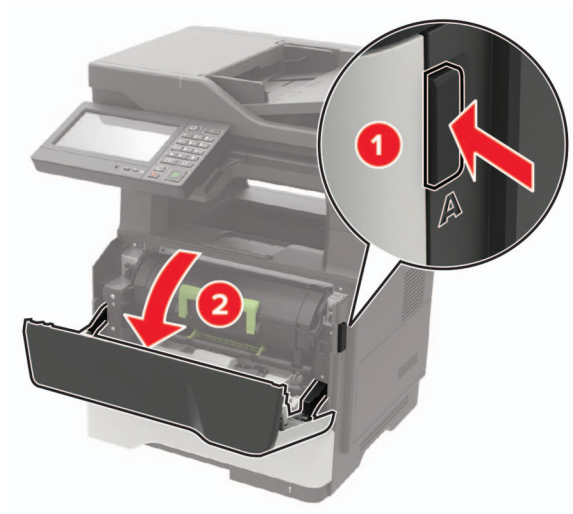

**2** Extraiga el cartucho de t ner usado.



**3** Desembale el nuevo cartucho de t ner y ag telo tres veces para redistribuir el t ner.

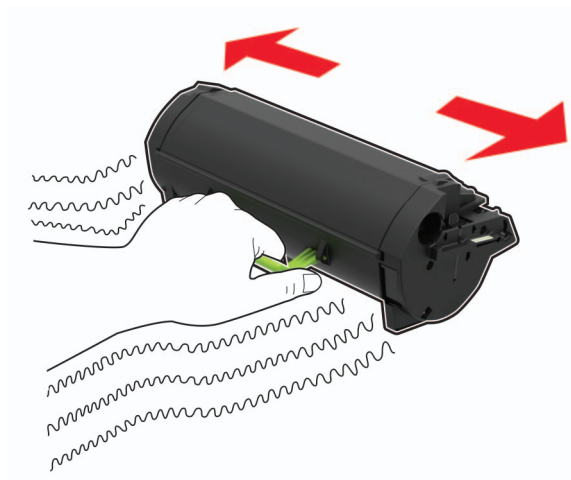

**4** Inserte el cartucho de t ner nuevo.

**Nota:** Utilice como gu a las flechas del interior de la impresora.



**5** Cierre la puerta A.

## Sustitución de la unidad de imagen

1 Abra la puerta A.

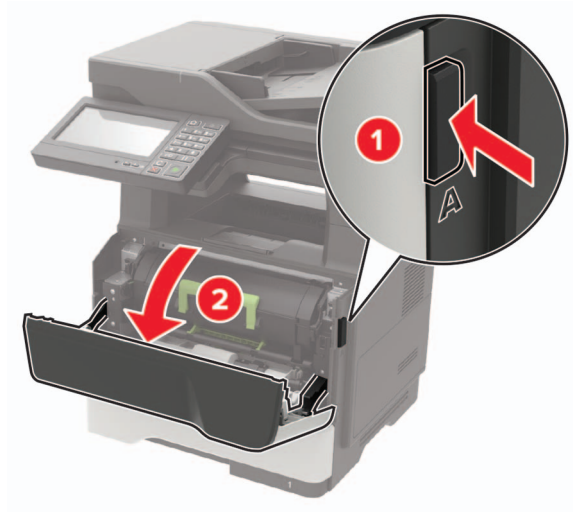

2 Extraiga el cartucho de tóner.



3 Extraiga la unidad de imagen usada.



**4** Desembale la nueva unidad de imagen y agítela tres veces para redistribuir el tóner.

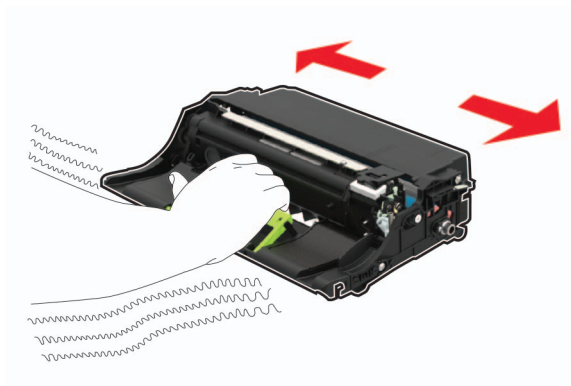

**Advertencia: Posibles daños:** No exponga la unidad de imagen a la luz directa durante más de diez minutos. Una larga exposición a la luz puede ocasionar problemas de calidad de impresión.

**Advertencia: Posibles daños:** No toque el tambor de fotoconductor. Si lo hace, puede afectar a la calidad de los futuros trabajos de impresión.



**5** Introduzca la nueva unidad de imagen.

**Nota:** Utilice como guía las flechas del interior de la impresora.



**6** Introduzca el cartucho de tóner.

**Nota:** Utilice como guía las flechas del interior de la impresora.





**7** Cierre la puerta A.

## Sustitución del cartucho de grapas

**1** Abra la puerta de acceso de la grapadora.

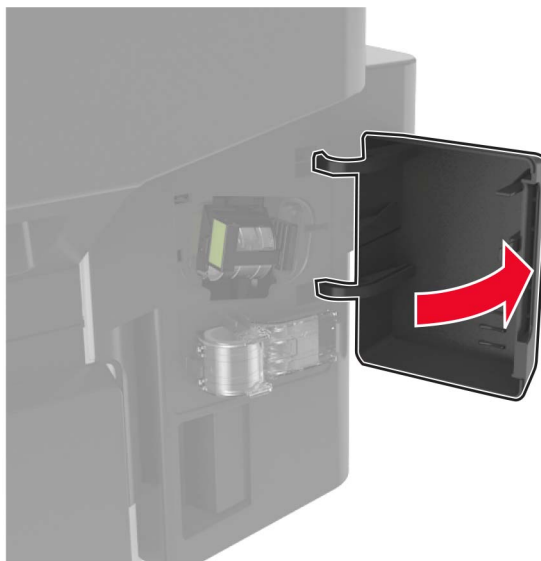

**2** Retire el cartucho de grapas.

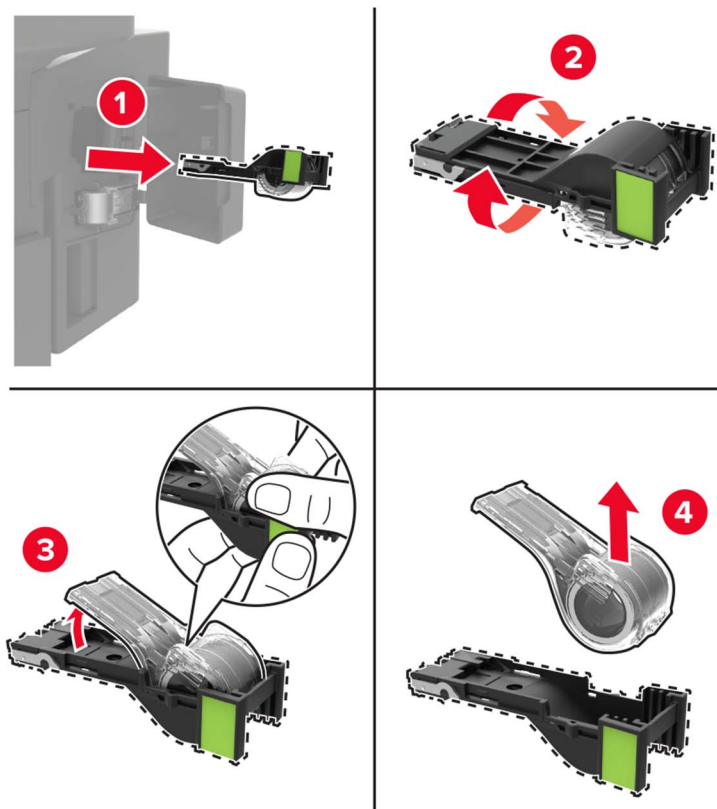

**3** Extraiga el cartucho de grapas de repuesto.

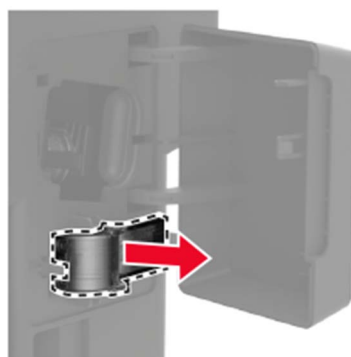

4 Introduzca el cartucho de grapas de repuesto.

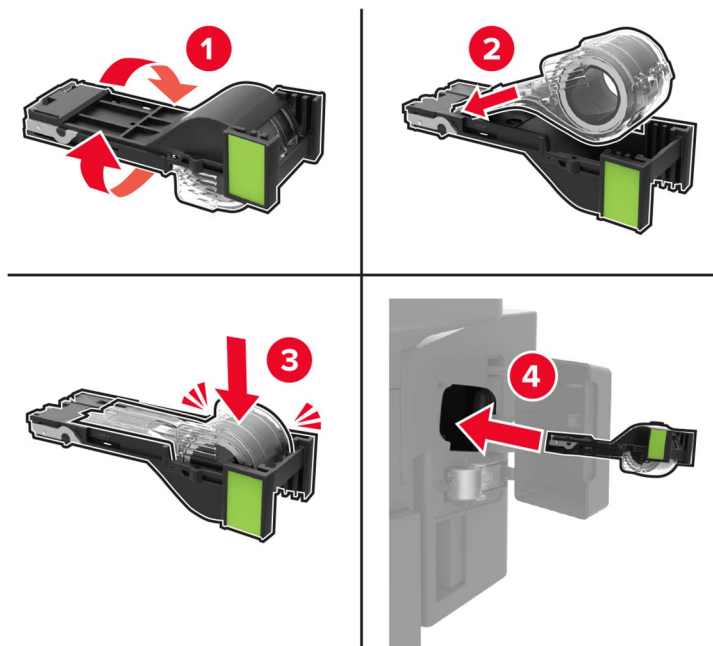

**Nota:** Sustituya el cartucho de grapas de repuesto para su futuro uso.

5 Cierre la puerta de acceso de la grapadora.

## Sustitución de las gomas de los rodillos

- 1 Apague la impresora.
- 2 Desconecte el cable de alimentación de la toma eléctrica y, a continuación, de la impresora.
- 3 Extraiga la bandeja.

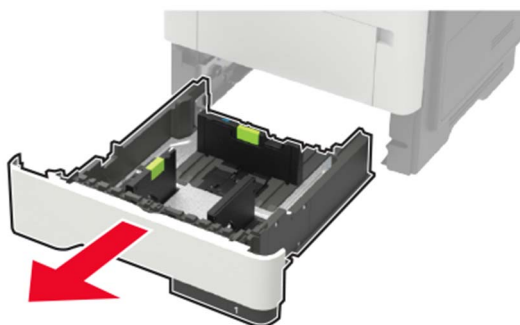

4 Extraiga las gomas de los rodillos usadas una tras otra.

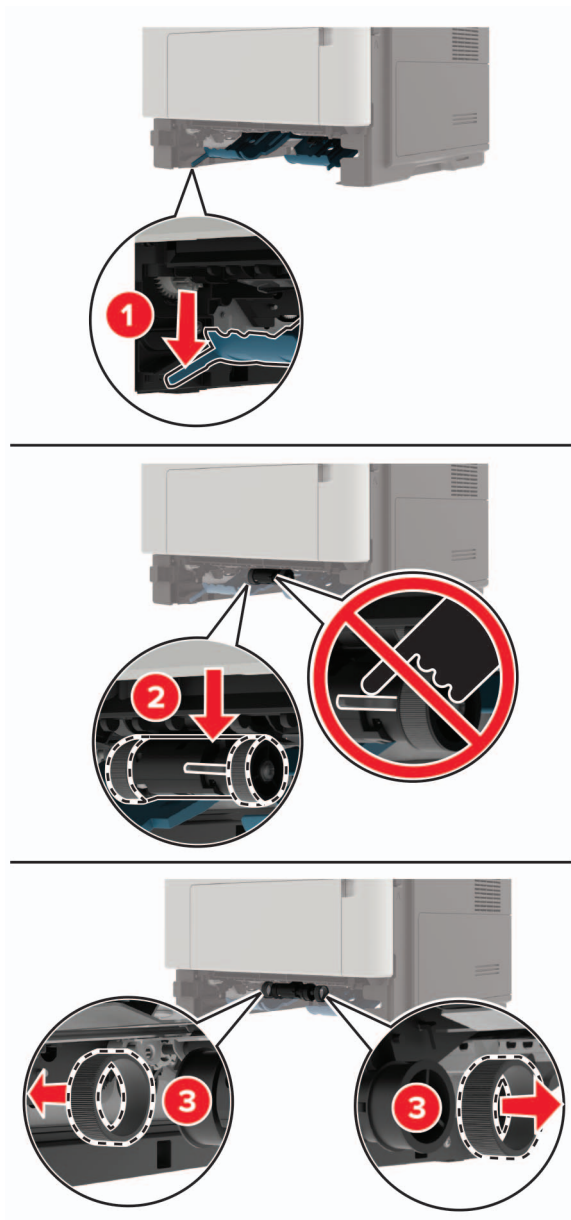

5 Desembale las nuevas gomas de los rodillos.

- 6 Introduzca las nuevas gomas de los rodillos.

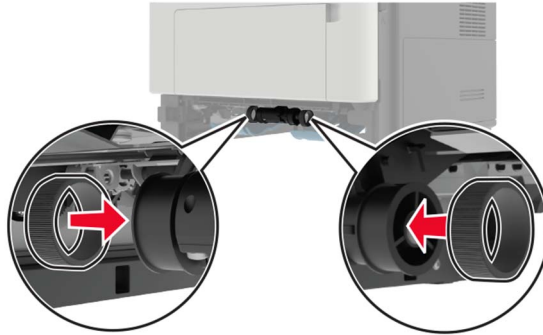

- 7 Introduzca la bandeja.
- 8 Conecte el cable de alimentación a la impresora y, a continuación, a un enchufe.

**⚠ PRECAUCIÓN: POSIBLES DAÑOS PERSONALES:** Para evitar el riesgo de incendio o descarga eléctrica, conecte el cable de alimentación a una toma de corriente debidamente conectada a tierra con la potencia adecuada que se encuentre cerca del dispositivo y resulte fácilmente accesible.

- 9 Encienda la impresora.

## Sustitución del conjunto de rodillo de carga de papel

- 1 Apague la impresora.
- 2 Desconecte el cable de alimentación de la toma eléctrica y, a continuación, de la impresora.
- 3 Retire la bandeja opcional.

**⚠ PRECAUCIÓN: POSIBLES DAÑOS PERSONALES:** El peso de la impresora es superior a 18 kg (40 lb), se necesitan dos o más personas con formación para levantarla de forma segura.

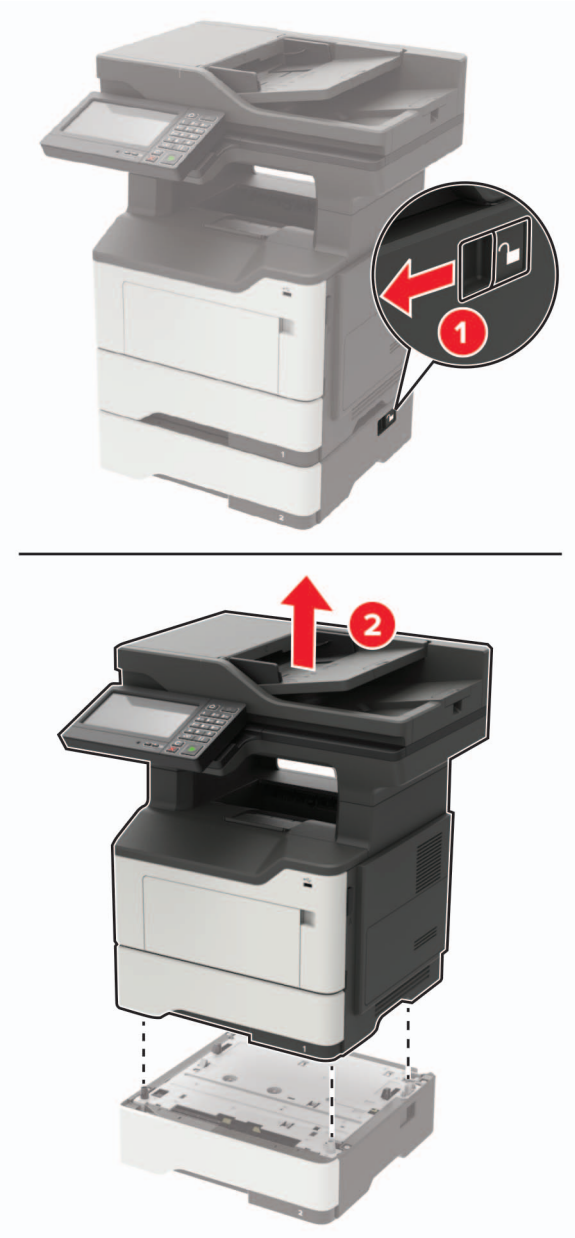

**4** Extraiga la bandeja y, a continuación, dé la vuelta a la base de la bandeja.

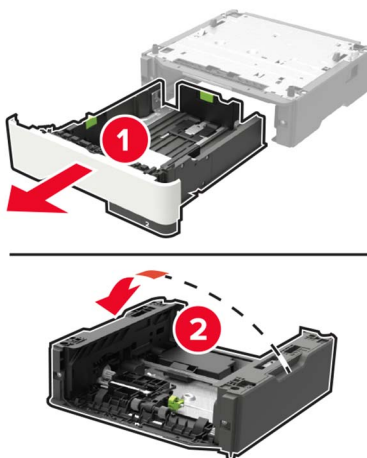

**5** Extraiga el conjunto del rodillo de carga de papel usado.

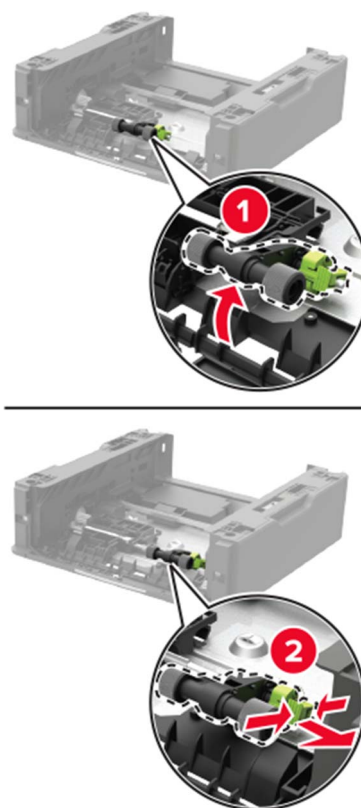

**6** Desembale el nuevo conjunto del rodillo de carga de papel.

**7** Inserte el nuevo conjunto del rodillo de carga de papel.

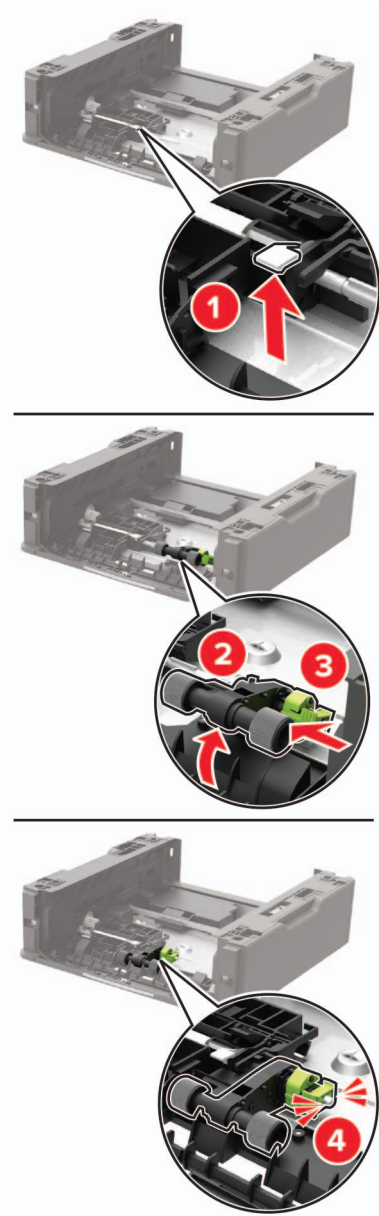

**8** Dé la vuelta a la base de la bandeja y, a continuación, inserte la bandeja.



- 9 Alinee la impresora con la bandeja opcional y, a continuación, baje la impresora hasta que *encaje* en su sitio.



- 10 Conecte el cable de alimentación a la impresora y, a continuación, a un enchufe.

**⚠ PRECAUCIÓN: POSIBLES DAÑOS PERSONALES:** Para evitar el riesgo de incendio o descarga eléctrica, conecte el cable de alimentación a una toma de corriente debidamente conectada a tierra con la potencia adecuada que se encuentre cerca del dispositivo y resulte fácilmente accesible.

- 11 Encienda la impresora.

## Traslado de la impresora

### Desplazamiento de la impresora a otra ubicación

**⚠ PRECAUCIÓN: POSIBLES DAÑOS PERSONALES:** El peso de la impresora es superior a 18 kg (40 lb), se necesitan dos o más personas con formación para levantarla de forma segura.

**⚠ PRECAUCIÓN: POSIBLES DAÑOS PERSONALES:** Para evitar el riesgo de incendio o descarga eléctrica, utilice exclusivamente el cable de alimentación que se suministra junto con este producto o el repuesto autorizado por el fabricante.

**⚠ PRECAUCIÓN: POSIBLES DAÑOS PERSONALES:** Al mover la impresora, siga estas instrucciones para evitar daños personales o en la impresora:

- Asegúrese de que todas las puertas y bandejas están cerradas.
- Apague la impresora y, a continuación, desconecte el cable de alimentación de la toma de tierra.
- Desconecte todos los cables de la impresora.
- Si la impresora cuenta con bandejas opcionales de pie independientes u opciones de salida conectadas a ella, desconéctelas antes de mover la impresora.
- Si la impresora tiene una base de ruedas, llévala con cuidado hasta la nueva ubicación. Preste atención a la hora de atravesar umbrales y saltos en los suelos.

- Si, en lugar de una base con ruedas, la impresora se apoya sobre bandejas opcionales o cuenta con opciones de salida, retire las opciones de salida y levante la impresora de las bandejas. No intente levantar la impresora y alguna de las demás opciones al mismo tiempo.
- Utilice siempre las agarraderas de la impresora para levantarla.
- Si se utiliza un carro para desplazar la impresora, éste debe tener una superficie que pueda abarcar toda el área de la impresora.
- Si se utiliza un carro para desplazar la impresora, éste debe tener una superficie que pueda abarcar todas las dimensiones del área de la impresora.
- Mantenga la impresora en posición vertical.
- Se deben evitar los movimientos bruscos.
- No ponga los dedos bajo la impresora cuando la coloque.
- Asegúrese de que la impresora está rodeada de una zona despejada.

**Nota:** cualquier daño de la impresora ocasionado por su desplazamiento inadecuado queda fuera de la cobertura de garantía de la impresora.

## Envío de la impresora

Para obtener instrucciones para el envío, vaya a <http://support.lexmark.com> o póngase en contacto con el servicio de atención al cliente.

# Ahorro de energía y papel

## Configuración de los modos de ahorro de energía

### Eco Mode

- 1 En la pantalla de inicio, toque **Valores > Dispositivo > Gestión de energía > ECO Mode**.
- 2 Seleccione un valor.

### Modo de suspensión

- 1 En la pantalla de inicio, toque **Valores > Dispositivo > Gestión de energía > Tiempos de espera > Modo de suspensión**.
- 2 Introduzca el número de minutos que desee que la impresora espere hasta entrar en modo de suspensión.

### Modo de hibernación

- 1 En la pantalla de inicio, toque **Valores > Dispositivo > Gestión de energía > Tiempos de espera > Tiempo de espera para hibernación**.
- 2 Seleccione el período de tiempo que espera la impresora antes de pasar a modo de hibernación.

### Notas:

- Asegúrese de reactivar la impresora cuando está en modo de hibernación antes de enviar un trabajo de impresión.
- Embedded Web Server se desactiva cuando la impresora está en modo de hibernación.

## Ajuste del brillo de la pantalla de la impresora

- 1 En la pantalla de inicio, toque **Valores > Dispositivo > Preferencias > Brillo de la pantalla**.
- 2 Ajuste el valor.

## Ahorro de suministros

- Imprimir en ambas caras del papel.  
**Nota:** La impresión a dos caras es el valor predeterminado del controlador de impresión.
- Imprimir varias páginas en una sola hoja de papel.
- La función de vista previa se puede utilizar para ver el aspecto del documento antes de que se imprima.
- Para mayor precisión, imprima una sola copia del documento para comprobar el contenido y el formato.

## Reciclaje

### Reciclaje de los productos de Lexmark

Para devolver productos Lexmark para proceder a su reciclaje:

- 1 Vaya a [www.lexmark.com/recycle](http://www.lexmark.com/recycle).
- 2 Seleccione el producto que desea reciclar.

**Nota:** Los suministros y el hardware de la impresora que no figuren en un programa de recogida y reciclaje de Lexmark se pueden reciclar en su centro de reciclado local.

### Reciclaje de embalajes Lexmark

Lexmark realiza esfuerzos constantes por minimizar sus embalajes. Su reducción contribuye a garantizar que el transporte de las impresoras Lexmark se efectúe de la forma más eficiente y respetuosa con el medio ambiente, además de ofrecer la ventaja de que la cantidad de embalaje desechado será menor. Gracias a esta medida de eficiencia, se reducen las emisiones de gases de efecto invernadero y se ahorran energía y recursos naturales. En ciertos países y regiones, Lexmark también ofrece reciclaje de componentes de embalaje. Para obtener más información, visite [www.lexmark.com/recycle](http://www.lexmark.com/recycle) y seleccione su país o región. Se ofrece información sobre los programas de reciclaje disponibles junto con aquella relativa al reciclaje de productos.

Las cajas que utiliza Lexmark son 100 % reciclables allí donde existen plantas de reciclaje de cartón ondulado. Dichas plantas pueden no estar presentes en su zona.

El poliestireno utilizado en el embalaje de Lexmark es reciclable si se dispone de plantas de reciclaje de poliestireno. Dichas plantas pueden no estar presentes en su zona.

A la hora de devolver un cartucho a Lexmark, puede reutilizar la caja en la que se suministra, de cuyo reciclaje también se encarga Lexmark.

## Devolución de los cartuchos Lexmark para su reutilización o reciclado

El Programa de recogida de cartuchos de Lexmark le permite devolver gratis a Lexmark cartuchos usados para su posterior reutilización o reciclaje. El cien por cien de los cartuchos vacíos que se devuelven a Lexmark se reutilizan o se reciclan. Las cajas que se utilizan para devolver los cartuchos también se reciclan.

Para devolver los cartuchos Lexmark para su reutilización o reciclado, haga lo siguiente:

- 1 Vaya a [www.lexmark.com/recycle](http://www.lexmark.com/recycle).
- 2 Seleccione el producto que desea reciclar.

# Eliminación de atascos

## Cómo evitar atascos

### Cargue el papel correctamente

- Asegúrese de que el papel esté bien colocado en la bandeja.

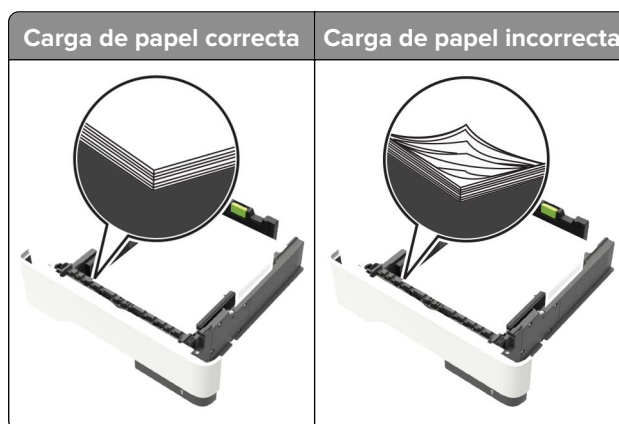

- No cargue ni extraiga las bandejas mientras se esté imprimiendo.
- No cargue demasiado papel. Asegúrese de que la altura de la pila no exceda el indicador de capacidad máxima de papel.
- No deslice el papel en la bandeja. Carguelo tal como se muestra en la ilustración.

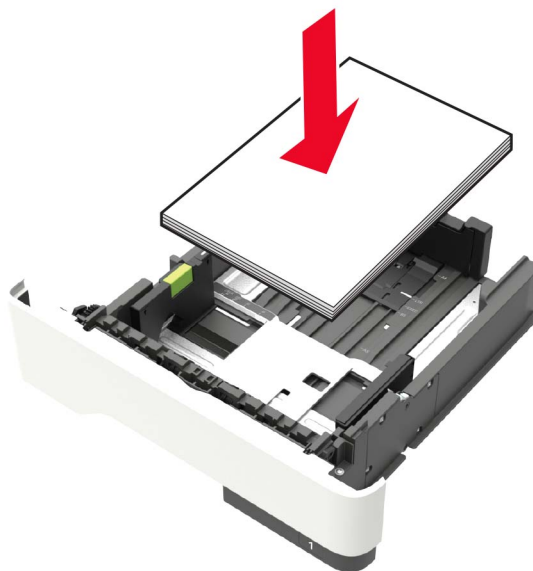

- Asegúrese de que las guías del papel estén colocadas correctamente y no estén demasiado ajustadas al papel ni a los sobres.
- Introduzca la bandeja con firmeza en la impresora después de cargar el papel.

### Utilice papel recomendado

- Utilice sólo el papel o el material de impresión especial recomendado.
- No cargue papel arrugado, doblado, húmedo ni curvado.
- Flexione, airee y alise los bordes del papel antes de cargarlo.

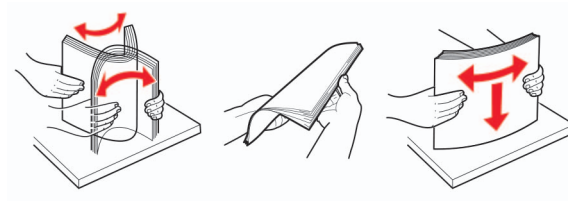

- No utilice papel cortado ni recortado manualmente.
- No mezcle tamaños, pesos o tipos de papel en la misma bandeja.
- Asegúrese de que se definan el tamaño y el tipo de papel correctos en el equipo o en el panel de control de la impresora.
- Guarde el papel teniendo en cuenta las recomendaciones del fabricante.

## Identificación de la ubicación del atasco

### Notas:

- Cuando el Asistente de atascos está Activado, la impresora expulsa páginas en blanco o con impresiones parciales después de eliminar la página atascada. Compruebe si hay páginas en blanco en la salida impresa.
- Cuando Recuperación de atasco está fijado en Activado o Automático, la impresora vuelve a imprimir las páginas atascadas.

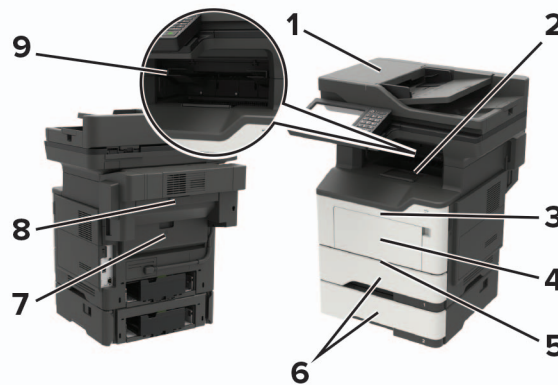

	Ubicación del atasco
1	Alimentador de documentos automático
2	Bandeja estándar
3	Puerta A
4	Alimentador multiusuario
5	Unidad dúplex

	Ubicación del atasco
<b>6</b>	Bandejas
<b>7</b>	Puerta B
<b>8</b>	Finalizador con grapado opcional
<b>9</b>	Bandeja del clasificador

## Atasco de papel en la puerta A

1 Extraiga la bandeja.

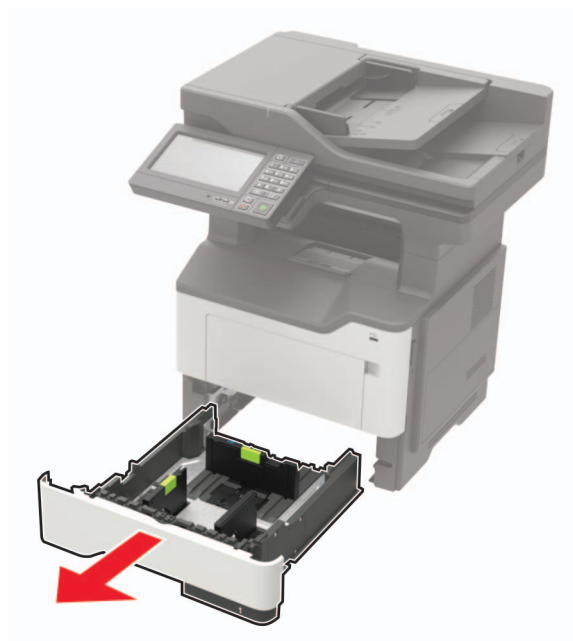

2 Abra la puerta A.

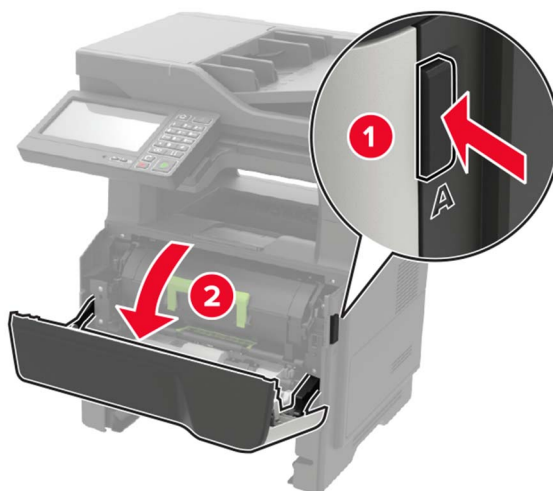

**3** Extraiga el cartucho de tóner.



**4** Extraiga la unidad de imagen.



**Advertencia: Posibles daños:** No exponga la unidad de imagen a la luz directa durante más de diez minutos. Una larga exposición a la luz puede ocasionar problemas de calidad de impresión.

**Advertencia: Posibles daños:** No toque el tambor de fotoconductor. Si lo hace, puede afectar a la calidad de los futuros trabajos de impresión.





**5** Retire el papel atascado.



**PRECAUCIÓN: SUPERFICIE CALIENTE:** El interior de la impresora podría estar caliente. Para evitar el riesgo de heridas producidas por el contacto con un componente caliente, deje que la superficie se enfríe antes de tocarlo.

**Nota:** Retire todos los fragmentos de papel.

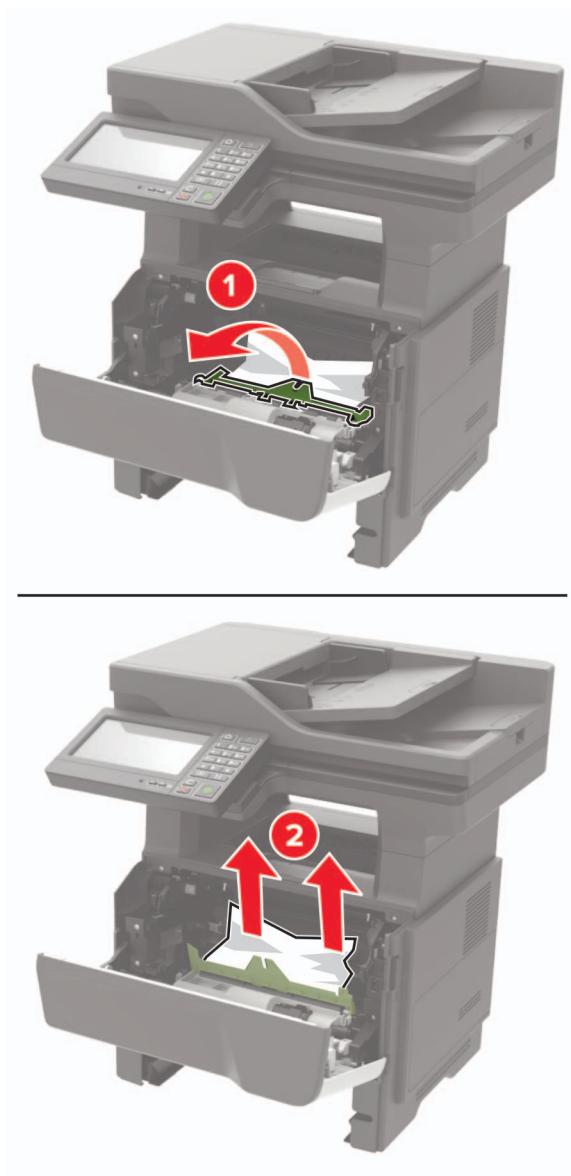

**6** Introduzca la unidad de imagen.

**Nota:** Utilice como guía las flechas del interior de la impresora.



7 Introduzca el cartucho de tóner.

**Nota:** Utilice como guía las flechas del interior de la impresora.



8 Cierre la puerta A.

9 Introduzca la bandeja.

## Atasco de papel en la puerta B

1 Abra la puerta B.

 **PRECAUCIÓN: SUPERFICIE CALIENTE:** El interior de la impresora podría estar caliente. Para evitar el riesgo de heridas producidas por el contacto con un componente caliente, deje que la superficie se enfríe antes de tocarlo.

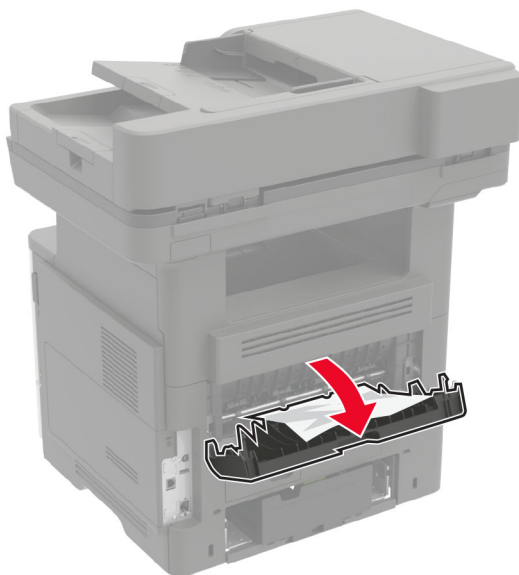

2 Retire el papel atascado.

**Nota:** Retire todos los fragmentos de papel.

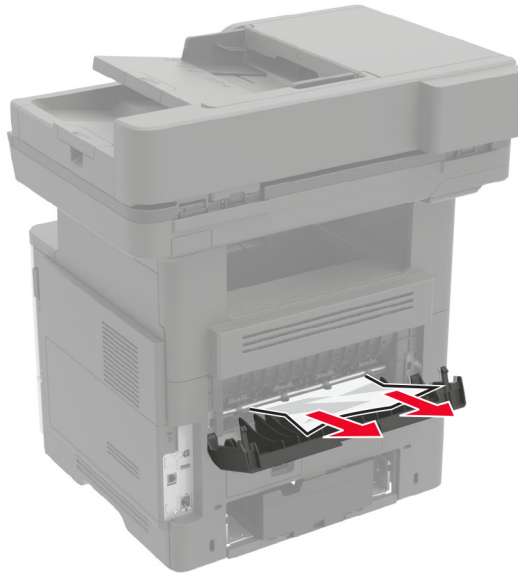

**3** Cierre la puerta B.

## Atasco de papel en la bandeja estándar

Retire el papel atascado.

**Nota:** Retire todos los fragmentos de papel.



## Atasco de papel en la unidad de impresión a doble cara

1 Extraiga la bandeja.

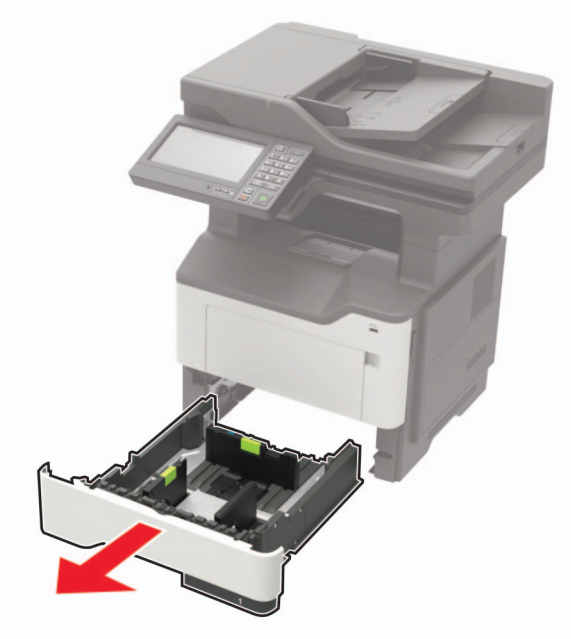

2 Retire el papel atascado.

**Nota:** Retire todos los fragmentos de papel.



3 Introduzca la bandeja.

## Atasco de papel en las bandejas

- 1 Extraiga la bandeja.

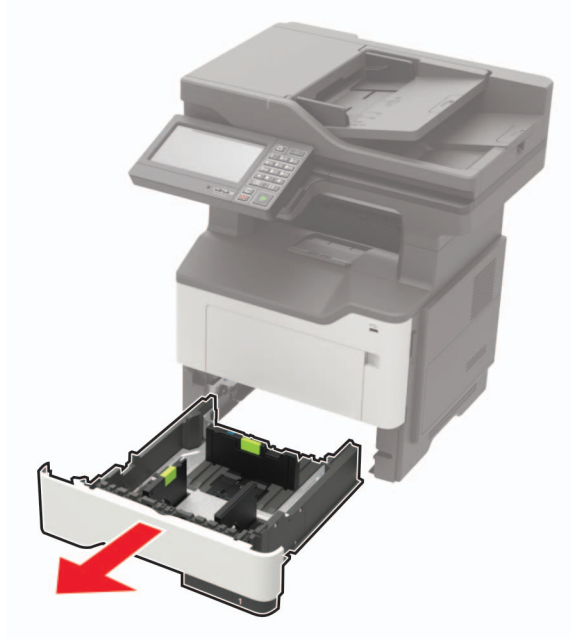

- 2 Retire el papel atascado.

**Nota:** Retire todos los fragmentos de papel.

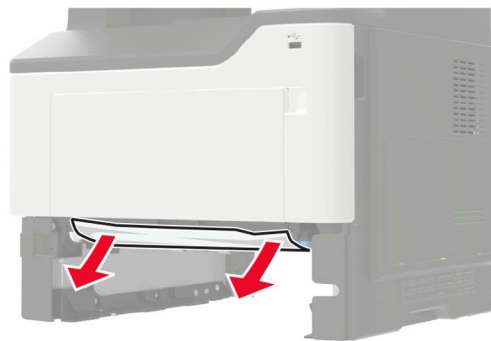

- 3 Introduzca la bandeja.

## Atasco de papel en el alimentador multiuso

- 1 Retire el papel del alimentador multiuso.

- 2 Retire el papel atascado.

**Nota:** Retire todos los fragmentos de papel.



**3** Flexione, airee y alise los bordes del papel antes de cargarlo.

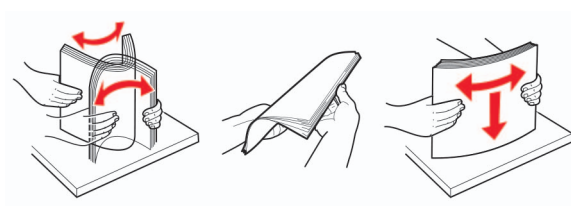

**4** Cargue papel y ajuste la guía del papel.



## Atasco de papel en el alimentador automático de documentos

- 1 Extraiga todos los documentos originales de la bandeja del ADF.
- 2 Abra la cubierta del alimentador automático.

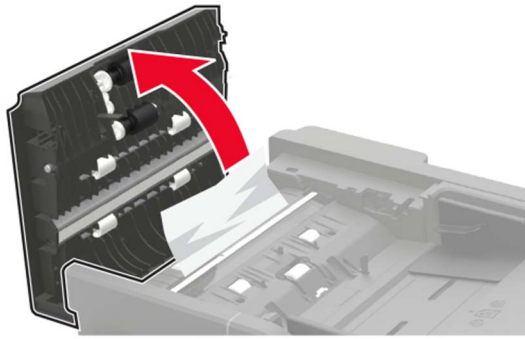

- 3 Retire el papel atascado.

**Nota:** Retire todos los fragmentos de papel.

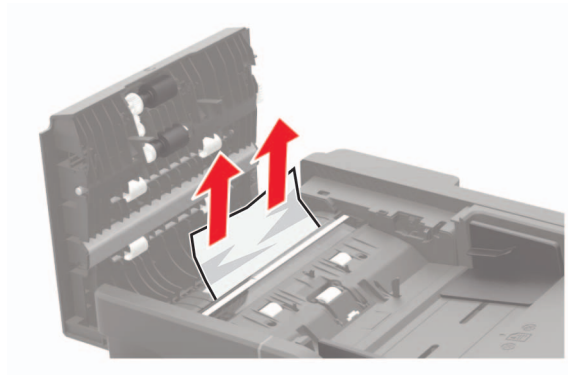

- 4 Cierre la cubierta del alimentador automático de documentos.



## Atasco de papel en el clasificador

### Atasco de papel en la bandeja del clasificador

- 1 Extraiga el papel de la bandeja del clasificador.



- 2 Retire el papel atascado.

**Nota:** Retire todos los fragmentos de papel.



## Atasco de papel en la puerta posterior del clasificador

- 1 Abra la puerta posterior del clasificador.

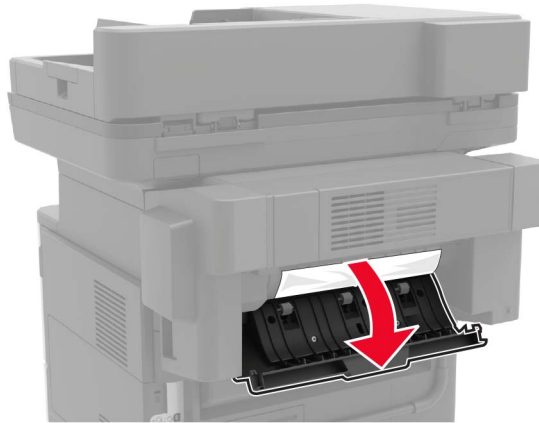

- 2 Retire el papel atascado.

**Nota:** Retire todos los fragmentos de papel.

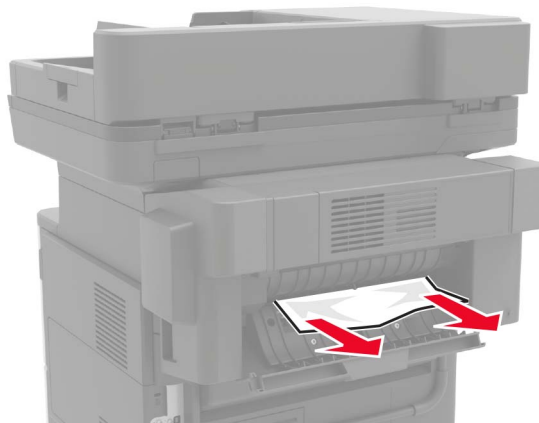

- 3 Abra la puerta estrecha del clasificador y, a continuación, retire los fragmentos de papel.

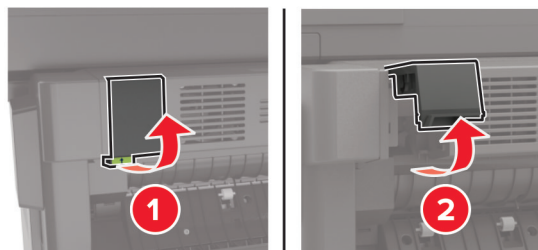

- 4 Cierre las puertas.

## Atasco de grapas en la grapadora

- 1 Abra la puerta de acceso de la grapadora.

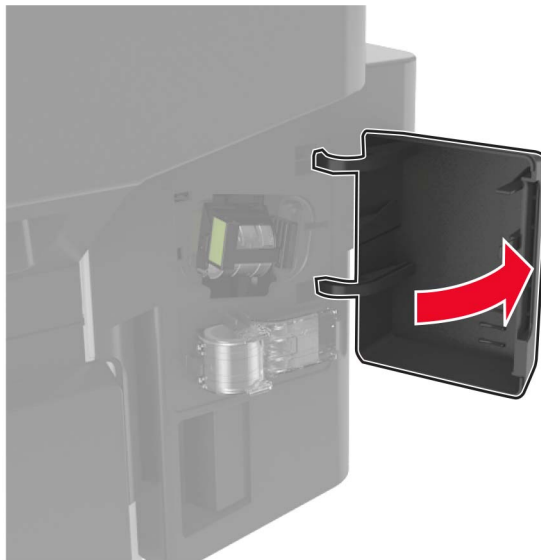

- 2 Retire el soporte del cartucho de grapas.



- 3 Levante la protección de grapas y, a continuación, retire las grapas sueltas.

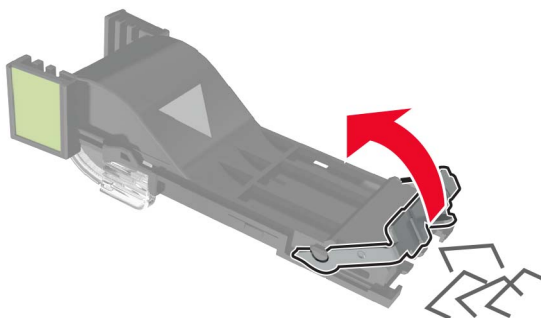

**4** Cierre la protección de grapas.

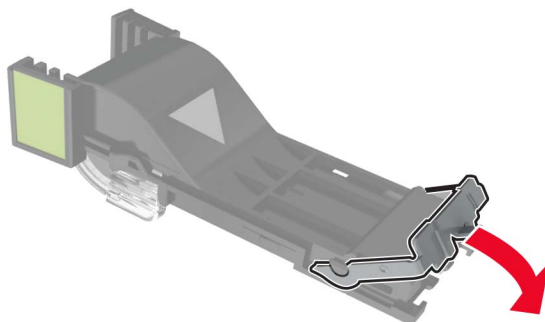

**5** Inserte el soporte del cartucho de grapas.

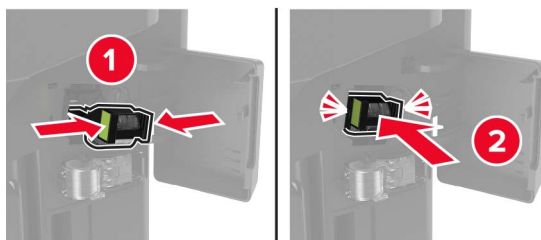

**6** Cierre la puerta de acceso de la grapadora.

# Solución de problemas

## Problemas de conexión de red

### No se puede abrir Embedded Web Server

Acción	Sí	No
<p><b>Paso 1</b> Compruebe que la impresora está encendida.</p> <p>¿Está encendida la impresora?</p>	Vaya al paso 2.	Encienda la impresora.
<p><b>Paso 2</b> Asegúrese de que la dirección IP de la impresora sea correcta. Verá la dirección IP de la impresora:</p> <ul style="list-style-type: none"> <li>• En la pantalla de inicio</li> <li>• En la sección TCP/IP en el menú Red/Puertos</li> <li>• Mediante la impresión de una página de configuración de red o la página de valores del menú y, a continuación, la localización de la sección TCP/IP</li> </ul> <p><b>Nota:</b> Una dirección IP aparece como cuatro grupos de números separados por puntos, como 123.123.123.123.</p> <p>¿Es correcta la dirección IP de impresora?</p>	Vaya al paso 3.	Escriba la dirección IP correcta de la impresora de red en la barra de dirección.
<p><b>Paso 3</b> Compruebe si está utilizando un navegador compatible:</p> <ul style="list-style-type: none"> <li>• Internet Explorer® versión 11 o posterior</li> <li>• Microsoft Edge™</li> <li>• Safari versión 10 o posterior</li> <li>• Google Chrome™ versión 60 o posterior</li> <li>• Mozilla Firefox versión 38.x o posterior</li> </ul> <p>¿Es compatible el navegador?</p>	Vaya al paso 4.	Instale un navegador compatible.
<p><b>Paso 4</b> Compruebe que la conexión de red funciona.</p> <p>¿Funciona la conexión de red?</p>	Vaya al paso 5.	Póngase en contacto con el administrador.
<p><b>Paso 5</b> Asegúrese de que las conexiones de los cables con la impresora y el servidor de impresión están bien fijadas. Para obtener más información, consulte la documentación suministrada con la impresora.</p> <p>¿Están bien conectados los cables?</p>	Vaya al paso 6.	Revise las conexiones de los cables.

Acción	Sí	No
<b>Paso 6</b> Compruebe que los servidores de proxy web están desactivados.  ¿Están desactivados los servidores de proxy web?	Vaya al paso 7.	Póngase en contacto con el administrador.
<b>Paso 7</b> Acceda al servidor Web incorporado.  ¿Se ha abierto Embedded Web Server?	El problema se ha solucionado.	Póngase en contacto con <a href="#">atención al cliente</a> .

## No se puede leer la unidad flash

Acción	Sí	No
<b>Paso 1</b> Compruebe si la impresora está ocupada con el procesamiento de otro trabajo de impresión, copia, digitalización o fax.  ¿Está la impresora lista?	Vaya al paso 2.	Espere a que la impresora termine de procesar el otro trabajo.
<b>Paso 2</b> Compruebe que se ha introducido la unidad flash en el puerto USB frontal.  <b>Nota:</b> La unidad flash no funciona si se introduce en el puerto USB posterior.  ¿Está introducida la unidad flash en el puerto correcto?	Vaya al paso 3.	Inserte la unidad flash en el puerto correcto.
<b>Paso 3</b> Compruebe que la unidad flash es compatible. Para obtener más información, consulte <a href="#">“Unidades flash y tipos de archivo admitidos” en la página 36</a> .  ¿Es compatible la unidad flash?	Vaya al paso 4.	Inserte una unidad flash compatible.
<b>Paso 4</b> <b>a</b> Compruebe si el puerto USB está activado. Para obtener más información, consulte <a href="#">“Activación del puerto USB” en la página 182</a> . <b>b</b> Extraiga la unidad flash e insértela de nuevo.  ¿La impresora reconoce la unidad flash?	El problema se ha solucionado.	Póngase en contacto con <a href="#">atención al cliente</a> .

## Activación del puerto USB

En la pantalla de inicio, toque **Valores > Red/Puertos > USB > Activar puerto USB**.

## Comprobación de la conectividad de la impresora

- 1 En la pantalla de inicio, toque **Valores > Informes > Red > Página de configuración de red**.
- 2 Consulte la primera sección de la página de configuración de red y confirme que el estado es conectado.  
Si el estado es sin conexión, es posible que la red LAN esté inactiva o que el cable de red no funcione correctamente. Póngase en contacto con el administrador para obtener asistencia.

## Problemas con las opciones de hardware

### Opción interna no detectada

Acción	Sí	No
<p><b>Paso 1</b> Apague la impresora, espere unos 10 segundos y, a continuación, encienda la impresora.</p> <p>¿Funciona correctamente la opción interna?</p>	El problema se ha solucionado.	Vaya al paso 2.
<p><b>Paso 2</b> Imprima la página de valores de menú y, a continuación, compruebe si la opción interna aparece en la lista de Funciones instaladas.</p> <p>¿Aparece la opción interna en la lista de la página de valores de menú?</p>	Vaya al paso 4.	Vaya al paso 3.
<p><b>Paso 3</b> Compruebe que la opción interna se ha instalado correctamente en la placa del controlador.</p> <p><b>a</b> Apague la impresora y, a continuación, desconecte el cable de alimentación de la toma de tierra.</p> <p><b>b</b> Asegúrese de que la opción interna está instalada en el conector apropiado de la placa del controlador.</p> <p><b>c</b> Conecte el cable de alimentación a la toma eléctrica y, a continuación, encienda la impresora.</p> <p> <b>PRECAUCIÓN: POSIBLES DAÑOS PERSONALES:</b> Para evitar el riesgo de incendio o descarga eléctrica, conecte el cable de alimentación a una toma de corriente debidamente conectada a tierra con la potencia adecuada que se encuentre cerca del dispositivo y resulte fácilmente accesible.</p> <p>¿Funciona correctamente la opción interna?</p>	El problema se ha solucionado.	Vaya al paso 4.

Acción	Sí	No
<p><b>Paso 4</b></p> <p><b>a</b> Compruebe que la opción interna está disponible en el controlador de impresión.</p> <p><b>Nota:</b> Si es necesario, añada manualmente la opción interna en el controlador de impresión para que esté disponible para los trabajos de impresión. Para obtener más información, consulte <a href="#">“Adición de opciones disponibles en el controlador de impresión” en la página 242.</a></p> <p><b>b</b> Vuelva a enviar el trabajo de impresión.</p> <p>¿Funciona correctamente la opción interna?</p>	El problema se ha solucionado.	Póngase en contacto con <a href="#">atención al cliente.</a>

## El puerto de soluciones interno no funciona adecuadamente

Acción	Sí	No
<p><b>Paso 1</b></p> <p>Imprima una página de valores de menú y, a continuación, compruebe si el puerto de soluciones interno (ISP) aparece en la lista de Funciones instaladas.</p> <p>¿Aparece el ISP en la lista Opciones instaladas?</p>	Vaya al paso 3.	Vaya al paso 2.
<p><b>Paso 2</b></p> <p>Extraiga y, a continuación, instale el ISP. Para obtener más información, consulte <a href="#">“Instalación de un puerto de soluciones interno” en la página 234.</a></p> <p><b>Nota:</b> Utilice un ISP que sea compatible.</p> <p>¿El ISP funciona correctamente?</p>	El problema se ha solucionado.	Vaya al paso 3.
<p><b>Paso 3</b></p> <p>Compruebe el cable y la conexión del ISP.</p> <p><b>a</b> Utilice el cable correcto y, a continuación, asegúrese de que está conectado correctamente al ISP.</p> <p><b>b</b> Compruebe si el cable de interfaz de la solución de ISP está conectado correctamente en el receptáculo de la placa del controlador.</p> <p>¿El ISP funciona correctamente?</p>	El problema se ha solucionado.	Póngase en contacto con <a href="#">atención al cliente.</a>

## Flash defectuosa detectada

Realice alguna de estas acciones:

- Sustituya la memoria flash defectuosa.
- En el panel de control de la impresora, pulse **Continuar** para ignorar el mensaje y continuar con la impresión.
- Cancele el trabajo de impresión actual.



## No hay suficiente espacio en memoria flash para recursos

Realice alguna de estas acciones:

- En el panel de control de la impresora, pulse **Continuar** para borrar el mensaje y continuar con la impresión.
- Elimine fuentes, macros y otros datos almacenados en la memoria flash.
- Instale una memoria flash de mayor capacidad.

**Nota:** Se borran las macros y fuentes descargadas que no se hayan guardado previamente en la memoria flash.

## Flash sin formato detectada

Realice alguna de estas acciones:

- En el panel de control, seleccione **Continuar** para detener la operación de desfragmentación y continuar con la impresión.
- Formatee la memoria flash.

**Nota:** Si el mensaje de error continúa, es posible que la memoria flash venga defectuosa y deba sustituirla.

## Problemas con los suministros

### Sustituya el cartucho, la región de la impresora no coincide

Para solucionar este problema, compre un cartucho con la región correcta que coincida con la región de la impresora, o bien un cartucho universal.

- El primer número del mensaje después del 42 indica la región de la impresora.
- El segundo número del mensaje después del 42 indica la región del cartucho.

#### Regiones de la impresora y del cartucho de tóner

Región	Código numérico
Región indefinida o universal	0
América del Norte (Estados Unidos, Canadá)	1
Espacio Económico Europeo, Europa Occidental, países nórdicos, Suiza	2
Asia Pacífico	3
Latinoamérica	4
Resto de Europa, Oriente Próximo y África	5
Australia, Nueva Zelanda	6
Región no válida	9

**Nota:** Para encontrar la configuración adecuada de la región de la impresora y el cartucho de tóner, imprima las páginas de prueba de la calidad de impresión. En el panel de control del escáner, navegue hasta: **Configuración > Solución de problemas > Páginas de prueba de la calidad de impresión.**

## Suministro que no es de Lexmark

La impresora ha detectado un consumible o una pieza instalada en la impresora que no es de Lexmark.

La impresora Lexmark ha sido diseñada para un óptimo rendimiento con consumibles y piezas originales de Lexmark. El uso de suministros o piezas de terceros puede afectar al rendimiento, la fiabilidad o el ciclo de vida de la impresora y de sus componentes de imagen.

Todos los indicadores de duración han sido diseñados para funcionar con consumibles y piezas de Lexmark, pudiendo ocasionar resultados impredecibles si se utilizan consumibles o piezas de terceros. Si se agota el uso de los componentes de imagen, pueden producirse daños en la impresora Lexmark o en sus componentes asociados.

**Advertencia: Posibles daños:** El uso de consumibles o piezas de terceros puede afectar a la cobertura de la garantía. Es posible que la garantía no cubra el daño ocasionado por el uso de consumibles o piezas de terceros.

Para asumir cualquiera de estos riesgos y continuar con el uso de consumibles y piezas no originales en la impresora, vaya al panel de control y mantenga pulsados los botones **X** y **#** simultáneamente durante 15 segundos.

Si no desea asumir estos riesgos, extraiga el consumible o la pieza de terceros de la impresora e instale un consumible o pieza original de Lexmark. Para obtener más información, consulte [“Utilice componentes y suministros originales de Lexmark” en la página 146](#).

Si, después de mantener pulsados **X** y **#** simultáneamente por 15 segundos, la impresora no imprime, restablezca el contador del uso de suministros.

- 1 En el panel de control del escáner, navegue hasta:  
**Configuración > Dispositivo > Mantenimiento > Menú de configuración > Uso de suministros y contadores**
- 2 Seleccione la pieza o suministro que desea restablecer y, a continuación, haga clic en **Iniciar**.
- 3 Lea el mensaje de advertencia y haga clic en **Continuar**.
- 4 Mantenga pulsados **X** y **#** simultáneamente durante 15 segundos para borrar el mensaje.

**Nota:** Si no puede restablecer los contadores del uso de suministros, devuelva el producto a establecimiento de compra.

## Problemas de alimentación del papel

### El sobre se cierra al imprimir

Acción	Sí	No
<p><b>Paso 1</b></p> <p><b>a</b> Utilice un sobre que se haya almacenado en un entorno seco.</p> <p><b>Nota:</b> Imprimir en sobres con un alto nivel de humedad puede sellar las solapas.</p> <p><b>b</b> Envíe el trabajo de impresión.</p> <p>¿El sobre se cierra al imprimir?</p>	Vaya al paso 2.	El problema se ha solucionado.

Acción	Sí	No
<p><b>Paso 2</b></p> <p><b>a</b> Asegúrese de que el tipo de papel está configurado en Sobre. En el panel de control del escáner, navegue hasta: <b>Valores &gt; Papel &gt; Configuración de bandeja &gt; Tipo/tamaño de papel</b></p> <p>En los modelos de impresora sin pantalla táctil, pulse  para navegar por los distintos ajustes.</p> <p><b>b</b> Envíe el trabajo de impresión. ¿El sobre se cierra al imprimir?</p>	<p>Póngase en contacto con <a href="#">atención al cliente</a>.</p>	<p>El problema se ha solucionado.</p>

## La impresión clasificada no funciona

Acción	Sí	No
<p><b>Paso 1</b></p> <p><b>a</b> En el panel de control de la impresora, navegue hasta: <b>Valores &gt; Imprimir &gt; Presentación &gt; Clasificar</b></p> <p>En los modelos de impresora sin pantalla táctil, pulse  para navegar por los distintos ajustes.</p> <p><b>b</b> <b>Active</b> clasificar.</p> <p><b>c</b> Imprima el documento. ¿Están las páginas clasificadas correctamente?</p>	<p>El problema se ha solucionado.</p>	<p>Vaya al paso 2.</p>
<p><b>Paso 2</b></p> <p><b>a</b> Abra el cuadro de diálogo Imprimir en el documento que trata de imprimir y seleccione <b>Clasificar</b>.</p> <p><b>b</b> Imprima el documento. ¿Están las páginas clasificadas correctamente?</p>	<p>El problema se ha solucionado.</p>	<p>Vaya al paso 3.</p>
<p><b>Paso 3</b></p> <p><b>a</b> Reduzca el número de páginas que desee imprimir.</p> <p><b>b</b> Imprima el documento. ¿Están las páginas clasificadas correctamente?</p>	<p>El problema se ha solucionado.</p>	<p>Póngase en contacto con <a href="#">atención al cliente</a>.</p>

## No funciona el enlace de bandejas

Acción	Sí	No
<p><b>Paso 1</b></p> <p><b>a</b> Compruebe si las bandejas contienen papel del mismo tamaño y tipo.</p> <p><b>b</b> Compruebe si las guías de papel están colocadas correctamente.</p> <p><b>c</b> Imprima el documento.</p> <p>¿Se enlazan las bandejas correctamente?</p>	El problema se ha solucionado.	Vaya al paso 2.
<p><b>Paso 2</b></p> <p><b>a</b> En el panel de control del escáner, navegue hasta:  <b>Valores &gt; Papel &gt; Configuración de bandeja &gt; Tipo/tamaño de papel</b></p> <p>En los modelos de impresora sin pantalla táctil, pulse  para navegar por los distintos ajustes.</p> <p><b>b</b> Defina el tipo y el tamaño del papel con el papel cargado en las bandejas vinculadas.</p> <p><b>c</b> Imprima el documento.</p> <p>¿Se enlazan las bandejas correctamente?</p>	El problema se ha solucionado.	Vaya al paso 3.
<p><b>Paso 3</b></p> <p><b>a</b> Asegúrese de que el enlace de bandejas está configurado en Automático. Para obtener más información, consulte <a href="#">“Enlace de bandejas” en la página 30</a>.</p> <p><b>b</b> Imprima el documento.</p> <p>¿Se enlazan las bandejas correctamente?</p>	El problema se ha solucionado.	Póngase en contacto con <a href="#">atención al cliente</a> .

## Atascos de papel frecuentes

Acción	Sí	No
<p><b>Paso 1</b></p> <p><b>a</b> Extraiga la bandeja.</p> <p><b>b</b> Compruebe si el papel se carga correctamente.</p> <p><b>Notas:</b></p> <ul style="list-style-type: none"> <li>• Asegúrese de que las guías del papel estén correctamente colocadas.</li> <li>• Asegúrese de que la altura de la pila no exceda el indicador de capacidad máxima de papel.</li> <li>• Asegúrese de imprimir en el tipo y tamaño de papel recomendados.</li> </ul> <p><b>c</b> Introduzca la bandeja.</p> <p><b>d</b> Imprima el documento.</p> <p>¿Se producen atascos de papel con frecuencia?</p>	Vaya al paso 2.	El problema se ha solucionado.

Acción	Sí	No
<p><b>Paso 2</b></p> <p><b>a</b> En el panel de control del escáner, navegue hasta:  <b>Valores &gt; Papel &gt; Configuración de bandeja &gt; Tipo/tamaño de papel</b></p> <p>En los modelos de impresora sin pantalla táctil, pulse  para navegar por los distintos ajustes.</p> <p><b>b</b> Defina el tipo y el tamaño del papel correctos.</p> <p><b>c</b> Imprima el documento.</p> <p>¿Se producen atascos de papel con frecuencia?</p>	Vaya al paso 3.	El problema se ha solucionado.
<p><b>Paso 3</b></p> <p><b>a</b> Cargue papel de un paquete nuevo.</p> <p><b>Nota:</b> El papel está mojado debido al alto nivel de humedad. Guarde el papel en su embalaje original hasta su utilización.</p> <p><b>b</b> Imprima el documento.</p> <p>¿Se producen atascos de papel con frecuencia?</p>	Póngase en contacto con <a href="#">atención al cliente</a> .	El problema se ha solucionado.

## Las páginas atascadas no se vuelven a imprimir

Acción	Sí	No
<p><b>a</b> En la pantalla de inicio, toque <b>Valores &gt; Dispositivo &gt; Notificaciones &gt; Recuperación de contenido de atasco</b>.</p> <p><b>b</b> Seleccione <b>Activado</b> o <b>Automático</b>.</p> <p><b>c</b> Aplique los cambios.</p> <p>¿Se han vuelto a imprimir las páginas atascadas?</p>	El problema se ha solucionado.	Póngase en contacto con <a href="#">atención al cliente</a> .

## Problemas de impresión

### Calidad de impresión baja

#### Páginas en blanco



**Nota:** Antes de resolver el problema, imprima las páginas de prueba de la calidad de impresión. En el panel de control, vaya a **Configuración > Solución de problemas > Páginas de prueba de la calidad de impresión.**

En los modelos de impresora sin pantalla táctil, pulse  para navegar por los distintos ajustes.

Acción	Sí	No
<p><b>Paso 1</b></p> <p><b>a</b> Compruebe si la impresora está utilizando un cartucho de tóner de Lexmark original y compatible.</p> <p><b>Nota:</b> Si el cartucho no es compatible, instale uno compatible.</p> <p><b>b</b> Imprima el documento.</p> <p>¿Está imprimiendo la impresora páginas en blanco?</p>	Vaya al paso 2.	El problema se ha solucionado.
<p><b>Paso 2</b></p> <p><b>a</b> Extraiga el material de embalaje que quede en la unidad de imagen.</p> <p><b>1</b> Extraiga el cartucho de tóner y, a continuación, extraiga la unidad de imagen.</p> <p><b>Advertencia: Posibles daños:</b> No exponga la unidad de imagen a la luz directa durante más de diez minutos. Una larga exposición a la luz puede ocasionar problemas de calidad de impresión.</p> <p><b>Advertencia: Posibles daños:</b> No toque el tambor fotoconductor que se encuentra debajo de la unidad de imagen. Si lo hace, puede afectar a la calidad de los futuros trabajos de impresión.</p> <p><b>2</b> Compruebe si la unidad de imagen presenta daños y sustitúyala si fuera necesario.</p> <p><b>Nota:</b> Asegúrese de que contacto de tambor fotoconductor no está doblado o fuera de sitio.</p> <p><b>3</b> Agite la unidad de imagen firmemente para redistribuir el tóner.</p> <p><b>4</b> Inserte la unidad de imagen y, a continuación, inserte el cartucho de tóner.</p> <p><b>b</b> Imprima el documento.</p> <p>¿Está imprimiendo la impresora páginas en blanco?</p>	Vaya al paso 3.	El problema se ha solucionado.
<p><b>Paso 3</b></p> <p>Compruebe el estado del cartucho de tóner y reemplácelo si fuera necesario.</p> <p><b>a</b> En el panel de control del escáner, navegue hasta:</p> <p><b>Estado/Suministros &gt; Suministros</b></p> <p><b>b</b> Imprima el documento.</p> <p>¿Está imprimiendo la impresora páginas en blanco?</p>	Póngase en contacto con <a href="#">atención al cliente</a> .	El problema se ha solucionado.

## Impresión oscura

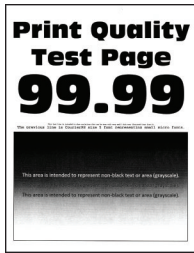

**Nota:** Antes de resolver el problema, imprima las páginas de prueba de la calidad de impresión. En el panel de control, vaya a **Configuración > Solución de problemas > Páginas de prueba de la calidad de impresión.**

En los modelos de impresora sin pantalla táctil, pulse  para navegar por los distintos ajustes.

Acción	Sí	No
<p><b>Paso 1</b></p> <p><b>a</b> Compruebe si la impresora está utilizando un cartucho de tóner de Lexmark original y compatible.</p> <p><b>Nota:</b> Si el cartucho no es compatible, instale uno compatible.</p> <p><b>b</b> Imprima el documento.</p> <p>¿Es oscura la impresión?</p>	Vaya al paso 2.	El problema se ha solucionado.
<p><b>Paso 2</b></p> <p><b>a</b> Apague la impresora, espere unos 10 segundos y, a continuación, encienda la impresora.</p> <p><b>b</b> Reduzca la intensidad del tóner. En el panel de control del escáner, navegue hasta:</p> <p><b>Valores &gt; Imprimir &gt; Calidad</b></p> <p><b>c</b> Imprima el documento.</p> <p>¿Es oscura la impresión?</p>	Vaya al paso 3.	El problema se ha solucionado.
<p><b>Paso 3</b></p> <p><b>a</b> En función del sistema operativo, especifique el tipo de papel en Preferencias de impresión o en el cuadro de diálogo Imprimir.</p> <p><b>Notas:</b></p> <ul style="list-style-type: none"> <li>• Asegúrese de que el valor coincide con el papel cargado.</li> <li>• También puede cambiar el valor en el panel de control de la impresora.</li> </ul> <p><b>b</b> Imprima el documento.</p> <p>¿Es oscura la impresión?</p>	Vaya al paso 4.	El problema se ha solucionado.
<p><b>Paso 4</b></p> <p>Compruebe si el papel tiene textura o acabados irregulares.</p> <p>¿Está imprimiendo en papel de textura áspera o rugosa?</p>	Vaya al paso 5.	Vaya al paso 6.

Acción	Sí	No
<p><b>Paso 5</b></p> <p><b>a</b> Sustituya el papel con textura por papel normal.</p> <p><b>b</b> Imprima el documento.</p> <p>¿Es oscura la impresión?</p>	Vaya al paso 6.	El problema se ha solucionado.
<p><b>Paso 6</b></p> <p><b>a</b> Cargue papel de un paquete nuevo.</p> <p><b>Nota:</b> El papel está mojado debido al alto nivel de humedad. Guarde el papel en su embalaje original hasta su utilización.</p> <p><b>b</b> Imprima el documento.</p> <p>¿Es oscura la impresión?</p>	Vaya al paso 7.	El problema se ha solucionado.
<p><b>Paso 7</b></p> <p><b>a</b> Extraiga la unidad de imagen e insértela de nuevo.</p> <p><b>Advertencia: Posibles daños:</b> No exponga la unidad de imagen a la luz directa durante más de diez minutos. Una larga exposición a la luz puede ocasionar problemas de calidad de impresión.</p> <p><b>Advertencia: Posibles daños:</b> No toque el tambor fotoconductor que se encuentra debajo de la unidad de imagen. Si lo hace, puede afectar a la calidad de los futuros trabajos de impresión.</p> <p><b>b</b> Imprima el documento.</p> <p>¿Es oscura la impresión?</p>	Vaya al paso 8.	El problema se ha solucionado.
<p><b>Paso 8</b></p> <p><b>a</b> Sustituya la unidad de imagen.</p> <p><b>b</b> Imprima el documento.</p> <p>¿Es oscura la impresión?</p>	Póngase en contacto con <a href="#">atención al cliente</a> .	El problema se ha solucionado.

## Las líneas finas no se imprimen correctamente



**Nota:** Antes de resolver el problema, imprima las páginas de prueba de la calidad de impresión. En el panel de control, vaya a **Configuración > Solución de problemas > Páginas de prueba de la calidad de impresión**.

En los modelos de impresora sin pantalla táctil, pulse  para navegar por los distintos ajustes.



Acción	Sí	No
<p><b>Paso 1</b></p> <p><b>a</b> Compruebe si la impresora está utilizando un cartucho de tóner de Lexmark original y compatible.</p> <p><b>Nota:</b> Si el cartucho no es compatible, instale uno compatible.</p> <p><b>b</b> Imprima el documento.</p> <p>¿No se imprimen correctamente las líneas finas?</p>	Vaya al paso 2.	El problema se ha solucionado.
<p><b>Paso 2</b></p> <p><b>a</b> Ajuste los valores de calidad de impresión.</p> <p><b>1</b> En el panel de control del escáner, navegue hasta: <b>Configuración &gt; Imprimir &gt; Calidad &gt; Realce de píxeles &gt; Fuentes</b></p> <p><b>2</b> Ajuste la intensidad del tóner a 7. En el panel de control del escáner, navegue hasta: <b>Valores &gt; Imprimir &gt; Calidad</b></p> <p><b>b</b> Imprima el documento.</p> <p>¿No se imprimen correctamente las líneas finas?</p>	Póngase en contacto con <a href="#">atención al cliente</a> .	El problema se ha solucionado.

## Papel doblado o arrugado



**Nota:** Antes de resolver el problema, imprima las páginas de prueba de la calidad de impresión. En el panel de control, vaya a **Configuración > Solución de problemas > Páginas de prueba de la calidad de impresión**.

En los modelos de impresora sin pantalla táctil, pulse  para navegar por los distintos ajustes.

Acción	Sí	No
<p><b>Paso 1</b></p> <p><b>a</b> Compruebe si la impresora está utilizando un cartucho de tóner de Lexmark original y compatible.</p> <p><b>Nota:</b> Si el cartucho no es compatible, instale uno compatible.</p> <p><b>b</b> Imprima el documento.</p> <p>¿Está el papel doblado o arrugado?</p>	Vaya al paso 2.	El problema se ha solucionado.

Acción	Sí	No
<p><b>Paso 2</b></p> <p><b>a</b> Cargue papel de un paquete nuevo.</p> <p><b>Nota:</b> El papel está mojado debido al alto nivel de humedad. Guarde el papel en su embalaje original hasta su utilización.</p> <p><b>b</b> Imprima el documento.</p> <p>¿Está el papel doblado o arrugado?</p>	Vaya al paso 3.	El problema se ha solucionado.
<p><b>Paso 3</b></p> <p><b>a</b> En función del sistema operativo, especifique el tipo de papel en Preferencias de impresión o en el cuadro de diálogo Imprimir.</p> <p><b>Notas:</b></p> <ul style="list-style-type: none"> <li>• Asegúrese de que el valor coincide con el papel cargado.</li> <li>• También puede cambiar el valor en el panel de control de la impresora.</li> </ul> <p><b>b</b> Imprima el documento.</p> <p>¿Está el papel doblado o arrugado?</p>	Póngase en contacto con <a href="#">atención al cliente</a> .	El problema se ha solucionado.

## Fondo gris

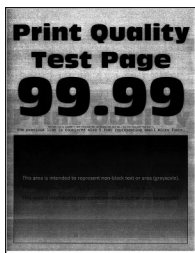

**Nota:** Antes de resolver el problema, imprima las páginas de prueba de la calidad de impresión. En el panel de control, vaya a **Configuración > Solución de problemas > Páginas de prueba de la calidad de impresión**.

En los modelos de impresora sin pantalla táctil, pulse  para navegar por los distintos ajustes.

Acción	Sí	No
<p><b>Paso 1</b></p> <p><b>a</b> Apague la impresora, espere 10 segundos y, a continuación, encienda la impresora.</p> <p><b>b</b> Aumente la intensidad del tóner.</p> <p>En el panel de control del escáner, navegue hasta:</p> <p><b>Valores &gt; Imprimir &gt; Calidad</b></p> <p><b>c</b> Imprima el documento.</p> <p>¿Aparece un fondo gris en las impresiones?</p>	Vaya al paso 2.	El problema se ha solucionado.

Acción	Sí	No
<p><b>Paso 2</b></p> <p><b>a</b> Compruebe si la impresora está utilizando un cartucho de tóner de Lexmark original y compatible.</p> <p><b>Nota:</b> Si el cartucho de tóner no es compatible, instale uno compatible.</p> <p><b>b</b> Imprima el documento.</p> <p>¿Aparece un fondo gris en las impresiones?</p>	Vaya al paso 3.	El problema se ha solucionado.
<p><b>Paso 3</b></p> <p><b>a</b> En función del sistema operativo, especifique el tipo de papel en Preferencias de impresión o en el cuadro de diálogo Imprimir.</p> <p><b>Notas:</b></p> <ul style="list-style-type: none"> <li>• Asegúrese de que el valor coincide con el papel cargado.</li> <li>• También puede cambiar el valor en el panel de control de la impresora.</li> </ul> <p><b>b</b> Imprima el documento.</p> <p>¿Aparece un fondo gris en las impresiones?</p>	Vaya al paso 4.	El problema se ha solucionado.
<p><b>Paso 4</b></p> <p>Compruebe el estado del cartucho de tóner y reemplácelo si fuera necesario.</p> <p><b>a</b> En el panel de control del escáner, navegue hasta: <b>Estado/Suministros &gt; Suministros</b></p> <p><b>b</b> Imprima el documento.</p> <p>¿Aparece un fondo gris en las impresiones?</p>	Vaya al paso 5.	El problema se ha solucionado.

Acción	Sí	No
<p><b>Paso 5</b></p> <p><b>a</b> Extraiga la unidad de imagen.</p> <p><b>Advertencia: Posibles daños:</b> No exponga la unidad de imagen a la luz directa durante más de diez minutos. Una larga exposición a la luz puede ocasionar problemas de calidad de impresión.</p> <p><b>Advertencia: Posibles daños:</b> No toque el tambor fotoconductor que se encuentra debajo de la unidad de imagen. Si lo hace, puede afectar a la calidad de los futuros trabajos de impresión.</p> <p><b>b</b> Extraiga el material de embalaje atascado en la unidad de imagen.</p> <div data-bbox="402 646 776 785" style="text-align: center;">  </div> <p><b>Nota:</b> Asegúrese de retirar cualquier obstrucción entre el rodillo de carga y el tambor fotoconductor.</p> <p><b>c</b> Introduzca la unidad de imagen.</p> <p><b>d</b> Imprima el documento.</p> <p>¿Aparece un fondo gris en las impresiones?</p>	<p>Vaya al paso 6.</p>	<p>El problema se ha solucionado.</p>
<p><b>Paso 6</b></p> <p><b>a</b> Sustituya la unidad de imagen.</p> <p><b>b</b> Imprima el documento.</p> <p>¿Aparece un fondo gris en las impresiones?</p>	<p>Póngase en contacto con <b>atención al cliente</b>.</p>	<p>El problema se ha solucionado.</p>

**bandas claras horizontales**



**Nota:** Antes de resolver el problema, imprima las páginas de prueba de la calidad de impresión. En el panel de control, vaya a **Configuración > Solución de problemas > Páginas de prueba de la calidad de impresión**.

En los modelos de impresora sin pantalla táctil, pulse  para navegar por los distintos ajustes.

Acción	Sí	No
<p><b>a</b> Compruebe si la impresora está utilizando un cartucho de tóner de Lexmark original y compatible.</p> <p><b>Nota:</b> Si el cartucho no es compatible, instale uno compatible.</p> <p><b>b</b> Imprima el documento.</p> <p>¿Aparecen bandas claras horizontales en las impresiones?</p>	Póngase en contacto con <a href="#">atención al cliente</a> .	El problema se ha solucionado.

## Márgenes incorrectos



Acción	Sí	No
<p><b>Paso 1</b></p> <p><b>a</b> Ajuste las guías de papel a la posición adecuada para el papel cargado.</p> <p><b>b</b> Imprima el documento.</p> <p>¿Son correctos los márgenes?</p>	El problema se ha solucionado.	Vaya al paso 2.
<p><b>Paso 2</b></p> <p><b>a</b> En función del sistema operativo, especifique el tamaño del papel en Preferencias de impresión o en el cuadro de diálogo Imprimir.</p> <p><b>Notas:</b></p> <ul style="list-style-type: none"> <li>• Asegúrese de que el valor coincide con el papel cargado.</li> <li>• También puede cambiar el valor en el panel de control de la impresora.</li> </ul> <p><b>b</b> Imprima el documento.</p> <p>¿Son correctos los márgenes?</p>	El problema se ha solucionado.	Póngase en contacto con <a href="#">atención al cliente</a> .

## Impresión clara

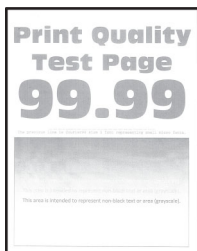

**Nota:** Antes de resolver el problema, imprima las páginas de prueba de la calidad de impresión. En el panel de control, vaya a **Configuración > Solución de problemas > Páginas de prueba de la calidad de impresión**.

En los modelos de impresora sin pantalla táctil, pulse  para navegar por los distintos ajustes.

Acción	Sí	No
<p><b>Paso 1</b></p> <p><b>a</b> Compruebe si la impresora está utilizando un cartucho de tóner de Lexmark original y compatible.</p> <p><b>Nota:</b> Si el cartucho no es compatible, instale uno compatible.</p> <p><b>b</b> Imprima el documento.</p> <p>¿Es clara la impresión?</p>	Vaya al paso 2.	El problema se ha solucionado.
<p><b>Paso 2</b></p> <p><b>a</b> Apague la impresora, espere unos 10 segundos y, a continuación, encienda la impresora.</p> <p><b>b</b> Aumente la intensidad del tóner. En el panel de control del escáner, navegue hasta:</p> <p><b>Valores &gt; Imprimir &gt; Calidad</b></p> <p><b>c</b> Imprima el documento.</p> <p>¿Es clara la impresión?</p>	Vaya al paso 3.	El problema se ha solucionado.
<p><b>Paso 3</b></p> <p><b>a</b> En función del sistema operativo, especifique el tipo de papel en Preferencias de impresión o en el cuadro de diálogo Imprimir.</p> <p><b>Notas:</b></p> <ul style="list-style-type: none"> <li>• Asegúrese de que el valor coincide con el papel cargado.</li> <li>• También puede cambiar el valor en el panel de control de la impresora.</li> </ul> <p><b>b</b> Imprima el documento.</p> <p>¿Es clara la impresión?</p>	Vaya al paso 4.	El problema se ha solucionado.
<p><b>Paso 4</b></p> <p>Compruebe el estado del cartucho de tóner y reemplácelo si fuera necesario.</p> <p><b>a</b> En el panel de control del escáner, navegue hasta:</p> <p><b>Estado/Suministros &gt; Suministros</b></p> <p><b>b</b> Imprima el documento.</p> <p>¿Es clara la impresión?</p>	Vaya al paso 5.	El problema se ha solucionado.

Acción	Sí	No
<p><b>Paso 5</b></p> <p><b>a</b> Extraiga el cartucho de tóner y, a continuación, extraiga la unidad de imagen.</p> <p><b>Advertencia: Posibles daños:</b> No exponga la unidad de imagen a la luz directa durante más de diez minutos. Una exposición prolongada a la luz puede provocar problemas de calidad de impresión.</p> <p><b>Advertencia: Posibles daños:</b> No toque el tambor fotoconductor que se encuentra debajo de la unidad de imagen. Si lo hace, puede afectar a la calidad de los futuros trabajos de impresión.</p> <p><b>b</b> Presione ambos lados del rodillo de transferencia, situado debajo de la unidad de imagen, para comprobar si se baja y vuelve de nuevo a su sitio.</p> <p> <b>PRECAUCIÓN: SUPERFICIE CALIENTE:</b> El interior de la impresora podría estar caliente. Para evitar el riesgo de heridas producidas por el contacto con un componente caliente, deje que la superficie se enfríe antes de tocarlo.</p> <p><b>c</b> Si el rodillo de transferencia no se baja y vuelve a su sitio, retírelo e insértelo.</p> <p><b>1</b> Tire de un extremo del rodillo de transferencia y vuelva a empujar hacia abajo hasta que <i>encaje</i> en su sitio.</p> <p><b>2</b> Si es necesario, repita el paso desde el otro extremo.</p> <p><b>d</b> Agite firmemente la unidad de imagen para redistribuir el tóner y, a continuación, insértelo.</p> <p><b>e</b> Introduzca el cartucho de tóner.</p> <p><b>f</b> Apague la impresora, espere 10 segundos y, a continuación, encienda la impresora.</p> <p><b>g</b> Imprima el documento.</p> <p>¿Es clara la impresión?</p>	Vaya al paso 6.	El problema se ha solucionado.
<p><b>Paso 6</b></p> <p><b>a</b> Si el problema ocurre después de instalar un nuevo kit de mantenimiento, compruebe si el rodillo de transferencia incluido con el kit está instalado.</p> <p><b>Nota:</b> Si es necesario, sustituya el rodillo de transferencia.</p> <p><b>b</b> Imprima el documento.</p> <p>¿Es clara la impresión?</p>	Vaya al paso 7.	El problema se ha solucionado.
<p><b>Paso 7</b></p> <p>Compruebe el estado de la unidad de imagen. En el panel de control del escáner, navegue hasta:</p> <p><b>Estado/Suministros &gt; Suministros</b></p> <p>¿Está la unidad de imagen alcanzando el final de su vida útil?</p>	Vaya al paso 8.	Póngase en contacto con <a href="#">atención al cliente</a> .

Acción	Sí	No
<p><b>Paso 8</b></p> <p><b>a</b> Sustituya la unidad de imagen.</p> <p><b>b</b> Imprima el documento.</p> <p>¿Es clara la impresión?</p>	<p>Póngase en contacto con <a href="#">atención al cliente</a>.</p>	<p>El problema se ha solucionado.</p>

## Impresión moteada y puntos



**Nota:** Antes de resolver el problema, imprima las páginas de prueba de la calidad de impresión. En el panel de control, vaya a **Configuración > Solución de problemas > Páginas de prueba de la calidad de impresión**.

En los modelos de impresora sin pantalla táctil, pulse  para navegar por los distintos ajustes.

Acción	Sí	No
<p><b>Paso 1</b></p> <p><b>a</b> Compruebe si la impresora está utilizando un cartucho de tóner de Lexmark original y compatible.</p> <p><b>Nota:</b> Si el cartucho de tóner no es compatible, instale uno compatible.</p> <p><b>b</b> Imprima el documento.</p> <p>¿Aparece moteada la impresión?</p>	<p>Vaya al paso 2.</p>	<p>El problema se ha solucionado.</p>
<p><b>Paso 2</b></p> <p>Compruebe que no hay fugas de tóner en la impresora.</p> <p>¿La impresora está libre de fugas de tóner?</p>	<p>Vaya al paso 4.</p>	<p>Vaya al paso 3.</p>
<p><b>Paso 3</b></p> <p><b>a</b> Sustituya el cartucho de tóner.</p> <p><b>b</b> Imprima el documento.</p> <p>¿Aparece moteada la impresión?</p>	<p>Vaya al paso 4.</p>	<p>El problema se ha solucionado.</p>
<p><b>Paso 4</b></p> <p>Compruebe el estado de la unidad de imagen. En el panel de control del escáner, navegue hasta:</p> <p><b>Estado/Suministros &gt; Suministros</b></p> <p>¿Está la unidad de imagen alcanzando el final de su vida útil?</p>	<p>Vaya al paso 5.</p>	<p>Póngase en contacto con <a href="#">atención al cliente</a>.</p>



Acción	Sí	No
<p><b>Paso 5</b></p> <p><b>a</b> Sustituya la unidad de imagen.</p> <p><b>b</b> Imprima el documento.</p> <p>¿Aparece moteada la impresión?</p>	<p>Póngase en contacto con <a href="#">atención al cliente</a>.</p>	<p>El problema se ha solucionado.</p>

## Curvatura del papel



**Nota:** Antes de resolver el problema, imprima las páginas de prueba de la calidad de impresión. En el panel de control, vaya a **Configuración > Solución de problemas > Páginas de prueba de la calidad de impresión**.

En los modelos de impresora sin pantalla táctil, pulse  para navegar por los distintos ajustes.

Acción	Sí	No
<p><b>Paso 1</b></p> <p><b>a</b> Compruebe si la impresora está utilizando un cartucho de tóner de Lexmark original y compatible.</p> <p><b>Nota:</b> Si el cartucho no es compatible, instale uno compatible.</p> <p><b>b</b> Imprima el documento.</p> <p>¿Se ha curvado el papel?</p>	<p>Vaya al paso 2.</p>	<p>El problema se ha solucionado.</p>
<p><b>Paso 2</b></p> <p><b>a</b> Ajuste las guías de la bandeja a la posición adecuada para el papel cargado.</p> <p><b>b</b> Imprima el documento.</p> <p>¿Se ha curvado el papel?</p>	<p>Vaya al paso 3.</p>	<p>El problema se ha solucionado.</p>

Acción	Sí	No
<p><b>Paso 3</b></p> <p><b>a</b> En función del sistema operativo, especifique el tipo y el tamaño del papel en Preferencias de impresión o en el cuadro de diálogo Imprimir.</p> <p><b>Notas:</b></p> <ul style="list-style-type: none"> <li>• Asegúrese de que los valores de configuración coinciden con el papel cargado.</li> <li>• También puede cambiar los valores en el panel de control de la impresora.</li> </ul> <p><b>b</b> Imprima el documento.</p> <p>¿Se ha curvado el papel?</p>	Vaya al paso 4.	El problema se ha solucionado.
<p><b>Paso 4</b></p> <p><b>a</b> Retire el papel de la bandeja de salida y dele la vuelta.</p> <p><b>b</b> Imprima el documento.</p> <p>¿Se ha curvado el papel?</p>	Vaya al paso 5.	El problema se ha solucionado.
<p><b>Paso 5</b></p> <p><b>a</b> Cargue papel de un paquete nuevo.</p> <p><b>Nota:</b> El papel está mojado debido al alto nivel de humedad. Guarde el papel en su embalaje original hasta su utilización.</p> <p><b>b</b> Imprima el documento.</p> <p>¿Se ha curvado el papel?</p>	Vaya al paso 6.	El problema se ha solucionado.
<p><b>Paso 6</b></p> <p><b>a</b> Compruebe si el papel cargado es compatible.</p> <p><b>Nota:</b> Si el papel es incompatible, cargue uno compatible.</p> <p><b>b</b> Imprima el documento.</p> <p>¿Se ha curvado el papel?</p>	Póngase en contacto con <a href="#">atención al cliente</a> .	El problema se ha solucionado.

## Impresión torcida o inclinada



**Nota:** Antes de resolver el problema, imprima las páginas de prueba de la calidad de impresión. En el panel de control, vaya a **Configuración > Solución de problemas > Páginas de prueba de la calidad de impresión**.

En los modelos de impresora sin pantalla táctil, pulse  para navegar por los distintos ajustes.

Acción	Sí	No
<p><b>Paso 1</b></p> <p><b>a</b> Ajuste las guías de la bandeja a la posición adecuada para el papel cargado.</p> <p><b>b</b> Imprima el documento.</p> <p>¿Está torcida o inclinada la impresión?</p>	Vaya al paso 2.	El problema se ha solucionado.
<p><b>Paso 2</b></p> <p><b>a</b> Compruebe si el papel cargado es compatible.</p> <p><b>Nota:</b> Si el papel es incompatible, cargue uno compatible.</p> <p><b>b</b> Imprima el documento.</p> <p>¿Está torcida o inclinada la impresión?</p>	Vaya al paso 3.	El problema se ha solucionado.
<p><b>Paso 3</b></p> <p><b>a</b> Compruebe la goma de recogida de la bandeja en busca de signos de daños y contaminación, y reemplácela si fuera necesario.</p> <p><b>b</b> Imprima el documento.</p> <p>¿Está torcida o inclinada la impresión?</p>	Póngase en contacto con <a href="#">atención al cliente</a> .	El problema se ha solucionado.

### Repetición de defectos



**Nota:** Antes de resolver el problema, imprima las páginas de prueba de la calidad de impresión. En el panel de control, vaya a **Configuración > Solución de problemas > Páginas de prueba de la calidad de impresión**.

En los modelos de impresora sin pantalla táctil, pulse  para navegar por los distintos ajustes.

Acción	Sí	No
<p><b>Paso 1</b></p> <p>Usando las páginas de prueba de la calidad de impresión, compruebe si la distancia entre los defectos repetitivos es igual a alguno de los siguientes:</p> <ul style="list-style-type: none"> <li>• 97 mm (3,82 pulg.)</li> <li>• 47 mm (1,85 pulg.)</li> <li>• 38 mm (1,5 pulg.)</li> </ul> <p>¿Coinciden la distancia entre los defectos repetitivos con alguna de estas medidas?</p>	Vaya al paso 2.	Tome nota de la distancia y póngase en contacto con <a href="#">atención al cliente</a> .

Acción	Sí	No
<p><b>Paso 2</b></p> <p><b>a</b> Sustituya la unidad de imagen.</p> <p><b>b</b> Imprima el documento.</p> <p>¿Aparecen los defectos repetitivos?</p>	<p>Póngase en contacto con <a href="#">atención al cliente</a>.</p>	<p>El problema se ha solucionado.</p>

## Páginas completamente negras



**Nota:** Antes de resolver el problema, imprima las páginas de prueba de la calidad de impresión. En el panel de control, vaya a **Configuración > Solución de problemas > Páginas de prueba de la calidad de impresión**.

En los modelos de impresora sin pantalla táctil, pulse  para navegar por los distintos ajustes.

Acción	Sí	No
<p><b>Paso 1</b></p> <p><b>a</b> Compruebe si la impresora está utilizando un cartucho de tóner de Lexmark original y compatible.</p> <p><b>Nota:</b> Si el cartucho de tóner no es compatible, instale uno compatible.</p> <p><b>b</b> Imprima el documento.</p> <p>¿Está imprimiendo la impresora páginas completamente negras?</p>	<p>Vaya al paso 2.</p>	<p>El problema se ha solucionado.</p>
<p><b>Paso 2</b></p> <p><b>a</b> Extraiga la unidad de imagen e insértela de nuevo.</p> <p><b>Advertencia: Posibles daños:</b> No exponga la unidad de imagen a la luz directa durante más de diez minutos. Una larga exposición a la luz puede ocasionar problemas de calidad de impresión.</p> <p><b>Advertencia: Posibles daños:</b> No toque el tambor fotoconductor que se encuentra debajo de la unidad de imagen. Si lo hace, puede afectar a la calidad de los futuros trabajos de impresión.</p> <p><b>b</b> Imprima el documento.</p> <p>¿Está imprimiendo la impresora páginas completamente negras?</p>	<p>Vaya al paso 3.</p>	<p>El problema se ha solucionado.</p>

Acción	Sí	No
<p><b>Paso 3</b></p> <p><b>a</b> Extraiga la unidad de imagen.</p> <p><b>Advertencia: Posibles daños:</b> No exponga la unidad de imagen a la luz directa durante más de diez minutos. Una larga exposición a la luz puede ocasionar problemas de calidad de impresión.</p> <p><b>Advertencia: Posibles daños:</b> No toque el tambor fotoconductor que se encuentra debajo de la unidad de imagen. Si lo hace, puede afectar a la calidad de los futuros trabajos de impresión.</p> <p><b>b</b> Extraiga el material de embalaje atascado en la unidad de imagen.</p> <div data-bbox="402 646 776 787" style="text-align: center;">  </div> <p><b>Nota:</b> Asegúrese de retirar cualquier obstrucción entre el rodillo de carga y el tambor fotoconductor.</p> <p><b>c</b> Introduzca la unidad de imagen.</p> <p><b>d</b> Imprima el documento.</p> <p>¿Está imprimiendo la impresora páginas completamente negras?</p>	<p>Vaya al paso 4.</p>	<p>El problema se ha solucionado.</p>
<p><b>Paso 4</b></p> <p>Compruebe si la unidad de imagen presenta daños.</p> <p>¿La unidad de imagen no presenta daños?</p>	<p>Póngase en contacto con <a href="#">atención al cliente</a>.</p>	<p>Vaya al paso 5.</p>
<p><b>Paso 5</b></p> <p><b>a</b> Sustituya la unidad de imagen.</p> <p><b>b</b> Imprima el documento.</p> <p>¿Está imprimiendo la impresora páginas completamente negras?</p>	<p>Póngase en contacto con <a href="#">atención al cliente</a>.</p>	<p>El problema se ha solucionado.</p>

### Imágenes o texto cortado



**Nota:** Antes de resolver el problema, imprima las páginas de prueba de la calidad de impresión. En el panel de control, vaya a **Configuración > Solución de problemas > Páginas de prueba de la calidad de impresión**.

En los modelos de impresora sin pantalla táctil, pulse  para navegar por los distintos ajustes.

Acción	Sí	No
<p><b>Paso 1</b></p> <p><b>a</b> Compruebe si la impresora está utilizando un cartucho de tóner de Lexmark original y compatible.</p> <p><b>Nota:</b> Si el cartucho de tóner no es compatible, instale uno compatible.</p> <p><b>b</b> Imprima el documento.</p> <p>¿Aparecen cortados el texto o las imágenes?</p>	Vaya al paso 2.	El problema se ha solucionado.
<p><b>Paso 2</b></p> <p><b>a</b> Extraiga la unidad de imagen e insértela de nuevo.</p> <p><b>Advertencia: Posibles daños:</b> No exponga la unidad de imagen a la luz directa durante más de diez minutos. Una larga exposición a la luz puede ocasionar problemas de calidad de impresión.</p> <p><b>Advertencia: Posibles daños:</b> No toque el tambor fotoconductor que se encuentra debajo de la unidad de imagen. Si lo hace, puede afectar a la calidad de los futuros trabajos de impresión.</p> <p><b>b</b> Imprima el documento.</p> <p>¿Aparecen cortados el texto o las imágenes?</p>	Vaya al paso 3.	El problema se ha solucionado.
<p><b>Paso 3</b></p> <p><b>a</b> Extraiga la unidad de imagen.</p> <p><b>Advertencia: Posibles daños:</b> No exponga la unidad de imagen a la luz directa durante más de diez minutos. Una larga exposición a la luz puede ocasionar problemas de calidad de impresión.</p> <p><b>Advertencia: Posibles daños:</b> No toque el tambor fotoconductor que se encuentra debajo de la unidad de imagen. Si lo hace, puede afectar a la calidad de los futuros trabajos de impresión.</p> <p><b>b</b> Extraiga el material de embalaje atascado en la unidad de imagen.</p> <div data-bbox="402 1373 776 1520" data-label="Image"> </div> <p><b>Nota:</b> Asegúrese de retirar cualquier obstrucción entre el rodillo de carga y el tambor fotoconductor.</p> <p><b>c</b> Introduzca la unidad de imagen.</p> <p><b>d</b> Imprima el documento.</p> <p>¿Aparecen cortados el texto o las imágenes?</p>	Vaya al paso 4.	El problema se ha solucionado.
<p><b>Paso 4</b></p> <p><b>a</b> Sustituya la unidad de imagen.</p> <p><b>b</b> Imprima el documento.</p> <p>¿Aparecen cortados el texto o las imágenes?</p>	Póngase en contacto con <a href="#">atención al cliente</a> .	El problema se ha solucionado.

### El tóner se difumina fácilmente



**Nota:** Antes de resolver el problema, imprima las páginas de prueba de la calidad de impresión. En el panel de control, vaya a **Configuración > Solución de problemas > Páginas de prueba de la calidad de impresión.**

En los modelos de impresora sin pantalla táctil, pulse **OK** para navegar por los distintos ajustes.

Acción	Sí	No
<p><b>Paso 1</b></p> <p><b>a</b> Compruebe si la impresora está utilizando un cartucho de tóner de Lexmark original y compatible.</p> <p><b>Nota:</b> Si el cartucho de tóner no es compatible, instale uno compatible.</p> <p><b>b</b> Imprima el documento.</p> <p>¿Se difumina fácilmente el tóner?</p>	<p>Vaya al paso 2.</p>	<p>El problema se ha solucionado.</p>
<p><b>Paso 2</b></p> <p><b>a</b> En función del sistema operativo, especifique el tipo de papel en Preferencias de impresión o en el cuadro de diálogo Imprimir.</p> <p><b>Notas:</b></p> <ul style="list-style-type: none"> <li>• Asegúrese de que el valor coincide con el papel cargado.</li> <li>• También puede cambiar el valor en el panel de control de la impresora.</li> </ul> <p><b>b</b> Imprima el documento.</p> <p>¿Se difumina fácilmente el tóner?</p>	<p>Póngase en contacto con <b>atención al cliente</b>.</p>	<p>El problema se ha solucionado.</p>

### Bandas oscuras verticales

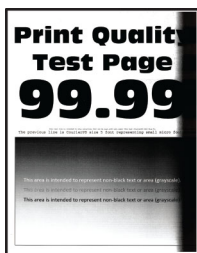

**Nota:** Antes de resolver el problema, imprima las páginas de prueba de la calidad de impresión. En el panel de control, vaya a **Configuración > Solución de problemas > Páginas de prueba de la calidad de impresión.**

En los modelos de impresora sin pantalla táctil, pulse **OK** para navegar por los distintos ajustes.

Acción	Sí	No
<p><b>Paso 1</b></p> <p><b>a</b> Compruebe si la impresora está utilizando un cartucho de tóner de Lexmark original y compatible.</p> <p><b>Nota:</b> Si el cartucho de tóner no es compatible, instale uno compatible.</p> <p><b>b</b> Imprima el documento.</p> <p>¿Aparecen bandas oscuras verticales en las impresiones?</p>	<p>Vaya al paso 2.</p>	<p>El problema se ha solucionado.</p>
<p><b>Paso 2</b></p> <p><b>a</b> Extraiga el cartucho de tóner y, a continuación, extraiga la unidad de imagen.</p> <p><b>Advertencia: Posibles daños:</b> No exponga la unidad de imagen a la luz directa durante más de diez minutos. Una larga exposición a la luz puede ocasionar problemas de calidad de impresión.</p> <p><b>Advertencia: Posibles daños:</b> No toque el tambor fotoconductor que se encuentra debajo de la unidad de imagen. Si lo hace, puede afectar a la calidad de los futuros trabajos de impresión.</p> <p><b>b</b> Inserte la unidad de imagen y, a continuación, inserte el cartucho.</p> <p><b>c</b> Imprima el documento.</p> <p>¿Aparecen bandas oscuras verticales en las impresiones?</p>	<p>Vaya al paso 3.</p>	<p>El problema se ha solucionado.</p>
<p><b>Paso 3</b></p> <p><b>a</b> Extraiga la unidad de imagen.</p> <p><b>Advertencia: Posibles daños:</b> No exponga la unidad de imagen a la luz directa durante más de diez minutos. Una larga exposición a la luz puede ocasionar problemas de calidad de impresión.</p> <p><b>Advertencia: Posibles daños:</b> No toque el tambor fotoconductor que se encuentra debajo de la unidad de imagen. Si lo hace, puede afectar a la calidad de los futuros trabajos de impresión.</p> <p><b>b</b> Extraiga el material de embalaje atascado en la unidad de imagen.</p> <div data-bbox="402 1444 776 1583" data-label="Image"> </div> <p><b>Nota:</b> Asegúrese de retirar cualquier obstrucción entre el rodillo de carga y el tambor fotoconductor.</p> <p><b>c</b> Introduzca la unidad de imagen.</p> <p><b>d</b> Imprima el documento.</p> <p>¿Aparecen bandas oscuras verticales en las impresiones?</p>	<p>Vaya al paso 4.</p>	<p>El problema se ha solucionado.</p>



Acción	Sí	No
<p><b>Paso 4</b></p> <p><b>a</b> Compruebe si una luz brillante ilumina el lado derecho de la impresora y mueva la impresora si fuera necesario.</p> <p><b>b</b> Imprima el documento.</p> <p>¿Aparecen bandas oscuras verticales en las impresiones?</p>	<p>Póngase en contacto con <a href="#">atención al cliente</a>.</p>	<p>El problema se ha solucionado.</p>

## Líneas o rayas oscuras verticales

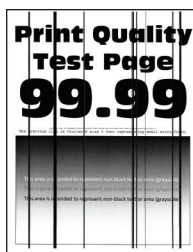

Acción	Sí	No
<p><b>Paso 1</b></p> <p><b>a</b> En el panel de control del escáner, navegue hasta: <b>Valores &gt; Solución de problemas &gt; Limpieza del escáner</b></p> <p><b>b</b> Imprima el documento.</p> <p>¿Aparecen líneas o rayas oscuras verticales en las impresiones?</p>	<p>Vaya al paso 3.</p>	<p>Vaya al paso 2.</p>
<p><b>Paso 2</b></p> <p><b>a</b> Limpie el escáner con un paño húmedo, suave y sin pelusa. Para obtener más información, consulte "<a href="#">Limpieza del escáner</a>" en la <a href="#">página 143</a>.</p> <p><b>b</b> Copie el documento utilizando el ADF.</p> <p>¿Aparecen líneas o rayas oscuras verticales en las impresiones?</p>	<p>Póngase en contacto con <a href="#">atención al cliente</a>.</p>	<p>El problema se ha solucionado.</p>
<p><b>Paso 3</b></p> <p><b>a</b> Compruebe si la impresora está utilizando un cartucho de tóner de Lexmark original y compatible.</p> <p><b>Nota:</b> Si el cartucho de tóner no es compatible, instale uno que lo sea.</p> <p><b>b</b> Imprima el documento.</p> <p>¿Aparecen líneas o rayas oscuras verticales en las impresiones?</p>	<p>Vaya al paso 4.</p>	<p>El problema se ha solucionado.</p>

Acción	Sí	No
<p><b>Paso 4</b></p> <p><b>a</b> Extraiga la unidad de imagen e insértela de nuevo.</p> <p><b>Advertencia: Posibles daños:</b> No exponga la unidad de imagen a la luz directa durante más de diez minutos. Una exposición prolongada a la luz puede provocar problemas de calidad de impresión.</p> <p><b>Advertencia: Posibles daños:</b> No toque el tambor fotoconductor que se encuentra debajo de la unidad de imagen. Si lo hace, puede afectar a la calidad de los futuros trabajos de impresión.</p> <p><b>b</b> Imprima el documento.</p> <p>¿Aparecen líneas o rayas oscuras verticales en las impresiones?</p>	Vaya al paso 5.	El problema se ha solucionado.
<p><b>Paso 5</b></p> <p><b>a</b> Sustituya la unidad de imagen.</p> <p><b>b</b> Imprima el documento.</p> <p>¿Aparecen líneas o rayas oscuras verticales en las impresiones?</p>	Póngase en contacto con <b>atención al cliente</b> .	El problema se ha solucionado.

## Rayas oscuras verticales con pérdida de impresión

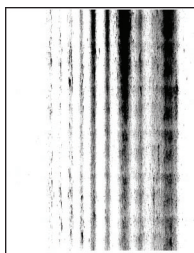

**Nota:** Antes de resolver el problema, imprima las páginas de prueba de la calidad de impresión. En el panel de control, vaya a **Configuración > Solución de problemas > Páginas de prueba de la calidad de impresión**.

En los modelos de impresora sin pantalla táctil, pulse  para navegar por los distintos ajustes.

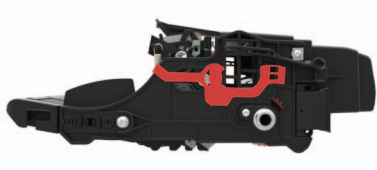
Acción	Sí	No
<p><b>Paso 1</b></p> <p><b>a</b> Extraiga la unidad de imagen.</p> <p><b>Advertencia: Posibles daños:</b> No exponga la unidad de imagen a la luz directa durante más de diez minutos. Una larga exposición a la luz puede ocasionar problemas de calidad de impresión.</p> <p><b>Advertencia: Posibles daños:</b> No toque el tambor fotoconductor que se encuentra debajo de la unidad de imagen. Si lo hace, puede afectar a la calidad de los futuros trabajos de impresión.</p> <p><b>b</b> Extraiga el material de embalaje atascado en la unidad de imagen.</p> <div data-bbox="402 646 776 814" style="text-align: center;">  </div> <p><b>Nota:</b> Asegúrese de retirar cualquier obstrucción entre el rodillo de carga y el tambor fotoconductor.</p> <p><b>c</b> Introduzca la unidad de imagen.</p> <p><b>d</b> Imprima el documento.</p> <p>¿Aparecen rayas oscuras verticales con pérdida de imágenes en las impresiones?</p>	<p>Vaya al paso 2.</p>	<p>El problema se ha solucionado.</p>
<p><b>Paso 2</b></p> <p><b>a</b> Compruebe si la impresora está utilizando un cartucho de tóner de Lexmark original y compatible.</p> <p><b>Nota:</b> Si el cartucho de tóner no es compatible, instale uno compatible.</p> <p><b>b</b> Imprima el documento.</p> <p>¿Aparecen rayas oscuras verticales con pérdida de imágenes en las impresiones?</p>	<p>Póngase en contacto con <a href="#">atención al cliente</a>.</p>	<p>El problema se ha solucionado.</p>

## Bandas claras verticales



**Nota:** Antes de resolver el problema, imprima las páginas de prueba de la calidad de impresión. En el panel de control, vaya a **Configuración > Solución de problemas > Páginas de prueba de la calidad de impresión**.

En los modelos de impresora sin pantalla táctil, pulse  para navegar por los distintos ajustes.

Acción	Sí	No
<p><b>a</b> Compruebe si la impresora está utilizando un cartucho de tóner de Lexmark original y compatible.</p> <p><b>Nota:</b> Si el cartucho no es compatible, instale uno compatible.</p> <p><b>b</b> Imprima el documento.</p> <p>¿Aparecen bandas claras verticales en las impresiones?</p>	<p>Póngase en contacto con <a href="#">atención al cliente</a>.</p>	<p>El problema se ha solucionado.</p>

## Líneas blancas verticales



**Nota:** Antes de resolver el problema, imprima las páginas de prueba de la calidad de impresión. En el panel de control, vaya a **Configuración > Solución de problemas > Páginas de prueba de la calidad de impresión**.

En los modelos de impresora sin pantalla táctil, pulse  para navegar por los distintos ajustes.

Acción	Sí	No
<p><b>Paso 1</b></p> <p><b>a</b> Compruebe si la impresora está utilizando un cartucho de tóner de Lexmark original y compatible.</p> <p><b>Nota:</b> Si el cartucho no es compatible, instale uno compatible.</p> <p><b>b</b> Imprima el documento.</p> <p>¿Aparecen líneas blancas verticales en las impresiones?</p>	<p>Vaya al paso 2.</p>	<p>El problema se ha solucionado.</p>
<p><b>Paso 2</b></p> <p><b>a</b> En función del sistema operativo, especifique el tipo de papel en Preferencias de impresión o en el cuadro de diálogo Imprimir.</p> <p><b>Notas:</b></p> <ul style="list-style-type: none"> <li>• Asegúrese de que el valor coincide con el papel cargado.</li> <li>• También puede cambiar el valor en el panel de control de la impresora.</li> </ul> <p><b>b</b> Imprima el documento.</p> <p>¿Aparecen líneas blancas verticales en las impresiones?</p>	<p>Póngase en contacto con <a href="#">atención al cliente</a>.</p>	<p>El problema se ha solucionado.</p>

## Los documentos confidenciales u otro tipo de trabajos en espera no se imprimen

Acción	Sí	No
<p><b>Paso 1</b></p> <p><b>a</b> En el panel de control, compruebe si los documentos aparecen en la lista de trabajos retenidos.</p> <p><b>Nota:</b> Si los documentos no aparecen en la lista, imprima los documentos utilizando las opciones de Imprimir y poner en espera.</p> <p><b>b</b> Imprima los documentos.</p> <p>¿Se han imprimido los documentos?</p>	El problema se ha solucionado.	Vaya al paso 2.
<p><b>Paso 2</b></p> <p>El trabajo de impresión podría contener un error de formato o datos no válidos.</p> <ul style="list-style-type: none"> <li>• Elimine el trabajo de impresión y, a continuación, envíelo de nuevo.</li> <li>• Para archivos PDF, genere un nuevo archivo y, a continuación imprima los documentos.</li> </ul> <p>¿Se han imprimido los documentos?</p>	El problema se ha solucionado.	Vaya al paso 3.
<p><b>Paso 3</b></p> <p>Si está imprimiendo desde Internet, es posible que la impresora esté leyendo varios nombres de trabajos de impresión creyendo que son duplicados.</p> <p><b>Para usuarios de Windows</b></p> <p><b>a</b> Abra el cuadro de diálogo Preferencias de impresión.</p> <p><b>b</b> En la sección Imprimir y poner en espera, seleccione <b>Conservar documentos duplicados</b>.</p> <p><b>c</b> Introduzca un PIN.</p> <p><b>d</b> Vuelva a enviar el trabajo de impresión.</p> <p><b>Para usuarios de Macintosh</b></p> <p><b>a</b> Guarde y asigne un nombre diferente a cada trabajo.</p> <p><b>b</b> Envíe el trabajo de forma individual.</p> <p>¿Se han imprimido los documentos?</p>	El problema se ha solucionado.	Vaya al paso 4.
<p><b>Paso 4</b></p> <p><b>a</b> Borre algunos trabajos en espera para liberar memoria de impresora.</p> <p><b>b</b> Vuelva a enviar el trabajo de impresión.</p> <p>¿Se han imprimido los documentos?</p>	El problema se ha solucionado.	Vaya al paso 5.
<p><b>Paso 5</b></p> <p><b>a</b> Añada memoria de la impresora.</p> <p><b>b</b> Vuelva a enviar el trabajo de impresión.</p> <p>¿Se han imprimido los documentos?</p>	El problema se ha solucionado.	Póngase en contacto con <a href="#">atención al cliente</a> .

## Impresión lenta

Acción	Sí	No
<p><b>Paso 1</b></p> <p><b>a</b> Asegúrese de que la impresora no está en ECO Mode ni en Modo silencioso.</p> <p><b>b</b> Imprima el documento.</p> <p>¿Sigue la impresora imprimiendo lentamente?</p>	Vaya al paso 2.	El problema se ha solucionado.
<p><b>Paso 2</b></p> <p><b>a</b> En función del sistema operativo, especifique el tipo de papel en Preferencias de impresión o en el cuadro de diálogo Imprimir.</p> <p><b>Notas:</b></p> <ul style="list-style-type: none"> <li>• Asegúrese de que el valor coincide con el papel cargado en la bandeja.</li> <li>• También puede cambiar los valores en el menú Papel del panel de control de la impresora.</li> </ul> <p><b>b</b> Imprima el documento.</p> <p>¿Sigue la impresora imprimiendo lentamente?</p>	Vaya al paso 3.	El problema se ha solucionado.
<p><b>Paso 3</b></p> <p><b>a</b> Reduzca el número de páginas que desee imprimir.</p> <p><b>b</b> Imprima el documento.</p> <p>¿Sigue la impresora imprimiendo lentamente?</p>	Vaya al paso 4.	El problema se ha solucionado.
<p><b>Paso 4</b></p> <p><b>a</b> Conecte el cable de la impresora correctamente a la misma y al equipo, servidor de impresión, opción u otro dispositivo de red.</p> <p><b>b</b> Imprima el documento.</p> <p>¿Sigue la impresora imprimiendo lentamente?</p>	Vaya al paso 5.	El problema se ha solucionado.
<p><b>Paso 5</b></p> <p><b>a</b> En el menú Calidad del panel de control, defina la resolución de impresión en 600 ppp.</p> <p><b>b</b> Imprima el documento.</p> <p>¿Sigue la impresora imprimiendo lentamente?</p>	Vaya al paso 6.	El problema se ha solucionado.

Acción	Sí	No
<p><b>Paso 6</b></p> <p><b>a</b> Asegúrese de que la impresora no está sobrecalentada.</p> <p><b>Notas:</b></p> <ul style="list-style-type: none"> <li>• Deje que la impresora se enfríe tras un trabajo de impresión muy largo.</li> <li>• Tenga en cuenta la temperatura ambiente recomendada para la impresora. Para obtener más información, consulte <a href="#">“Selección de ubicación para la impresora” en la página 11.</a></li> </ul> <p><b>b</b> Imprima el documento.</p> <p>¿Sigue la impresora imprimiendo lentamente?</p>	Vaya al paso 7.	El problema se ha solucionado.
<p><b>Paso 7</b></p> <p><b>a</b> Añada más memoria a la impresora.</p> <p><b>b</b> Imprima el documento.</p> <p>¿Sigue la impresora imprimiendo lentamente?</p>	Póngase en contacto con <a href="#">atención al cliente</a> .	El problema se ha solucionado.

## No se imprimen los trabajos de impresión

Acción	Sí	No
<p><b>Paso 1</b></p> <p><b>a</b> Desde el documento que pretende imprimir, abra el cuadro de diálogo Imprimir y compruebe si ha seleccionado la impresora correcta.</p> <p><b>b</b> Imprima el documento.</p> <p>¿Se ha imprimido el documento?</p>	El problema se ha solucionado.	Vaya al paso 2.
<p><b>Paso 2</b></p> <p><b>a</b> Compruebe que la impresora está encendida.</p> <p><b>b</b> Resuelva cualquier mensaje de error que aparezca en la pantalla.</p> <p><b>c</b> Imprima el documento.</p> <p>¿Se ha imprimido el documento?</p>	El problema se ha solucionado.	Vaya al paso 3.
<p><b>Paso 3</b></p> <p><b>a</b> Compruebe si los puertos funcionan y si los cables están conectados correctamente al equipo y a la impresora.</p> <p>Para obtener más información, consulte la documentación de instalación incluida con la impresora.</p> <p><b>b</b> Imprima el documento.</p> <p>¿Se ha imprimido el documento?</p>	El problema se ha solucionado.	Vaya al paso 4.

Acción	Sí	No
<p><b>Paso 4</b></p> <p><b>a</b> Apague la impresora, espere unos 10 segundos y, a continuación, encienda la impresora.</p> <p><b>b</b> Imprima el documento.</p> <p>¿Se ha imprimido el documento?</p>	El problema se ha solucionado.	Vaya al paso 5.
<p><b>Paso 5</b></p> <p><b>a</b> Desinstale y vuelva a instalar el controlador de impresión.</p> <p><b>b</b> Imprima el documento.</p> <p>¿Se ha imprimido el documento?</p>	El problema se ha solucionado.	Póngase en contacto con <a href="#">atención al cliente</a> .

## Ajuste de intensidad del tóner

- 1 En el panel de control del escáner, navegue hasta:

**Valores >Calidad de > impresión > Intensidad del tóner**

En los modelos de impresora sin pantalla táctil, pulse  para navegar por los distintos ajustes.

- 2 Ajuste el valor.
- 3 Aplique los cambios.

## La impresora no responde

Acción	Sí	No
<p><b>Paso 1</b></p> <p>Compruebe si el cable de alimentación de la impresora está conectado a la toma de corriente.</p> <p> <b>PRECAUCIÓN: POSIBLES DAÑOS PERSONALES:</b> Para evitar el riesgo de incendio o descarga eléctrica, conecte el cable de alimentación a una toma de corriente debidamente conectada a tierra con la potencia adecuada que se encuentre cerca del dispositivo y resulte fácilmente accesible.</p> <p>¿Responde la impresora?</p>	El problema se ha solucionado.	Vaya al paso 2.
<p><b>Paso 2</b></p> <p>Compruebe si la toma de alimentación se desconecta mediante algún tipo de interruptor.</p> <p>¿La toma de corriente se desconecta mediante algún tipo de interruptor?</p>	Encienda o resta-blezca el interruptor.	Vaya al paso 3.
<p><b>Paso 3</b></p> <p>Compruebe que la impresora está encendida.</p> <p>¿Está encendida la impresora?</p>	Vaya al paso 4.	Encienda la impresora.



Acción	Sí	No
<p><b>Paso 4</b> Compruebe si la impresora está en modo de suspensión o en modo de hibernación.</p> <p>¿Está la impresora en modo de suspensión o hibernación?</p>	Pulse el botón de encendido para activar la impresora.	Vaya al paso 5.
<p><b>Paso 5</b> Compruebe si los cables que conectan la impresora con el equipo están insertados en los puertos correctos.</p> <p>¿Están los cables insertados en los puertos correctos?</p>	Vaya al paso 6.	Introduzca los cables en los puertos correctos.
<p><b>Paso 6</b> Apague la impresora, instale las opciones de hardware y vuelva a encenderla. Para obtener más información, consulte la documentación suministrada con la opción.</p> <p>¿Responde la impresora?</p>	El problema se ha solucionado.	Vaya al paso 7.
<p><b>Paso 7</b> Instale el controlador de impresora correcto.</p> <p>¿Responde la impresora?</p>	El problema se ha solucionado.	Vaya al paso 8.
<p><b>Paso 8</b> Apague la impresora, espere unos 10 segundos y, a continuación, encienda la impresora.</p> <p>¿Responde la impresora?</p>	El problema se ha solucionado.	Póngase en contacto con <a href="#">atención al cliente</a> .

## El trabajo se imprime desde la bandeja incorrecta o en el papel incorrecto

Acción	Sí	No
<p><b>Paso 1</b></p> <p><b>a</b> Compruebe si está realizando la impresión en el papel correcto. <b>b</b> Imprima el documento.</p> <p>¿Se ha impreso el documento en el papel correcto?</p>	Vaya al paso 2.	Cargue papel de tamaño y tipo correctos.

Acción	Sí	No
<p><b>Paso 2</b></p> <p><b>a</b> En función del sistema operativo, especifique el tipo y el tamaño del papel en Preferencias de impresión o en el cuadro de diálogo Imprimir.</p> <p><b>Nota:</b> También puede cambiar los valores del panel de control de la impresora. Desplácese a:</p> <p><b>Valores &gt; Papel &gt; Configuración de bandeja &gt; Tipo/tamaño de papel</b></p> <p>En los modelos de impresora sin pantalla táctil, pulse  para navegar por los distintos ajustes.</p> <p><b>b</b> Asegúrese de que los valores de configuración coinciden con el papel cargado.</p> <p><b>c</b> Imprima el documento.</p> <p>¿Se ha impreso el documento en el papel correcto?</p>	El problema se ha solucionado.	Vaya al paso 3.
<p><b>Paso 3</b></p> <p><b>a</b> Compruebe si las bandejas están enlazadas.</p> <p>Para obtener más información, consulte <a href="#">“Enlace de bandejas” en la página 30</a>.</p> <p><b>b</b> Imprima el documento.</p> <p>¿Se ha impreso el documento desde la bandeja correcta?</p>	El problema se ha solucionado.	Póngase en contacto con <a href="#">atención al cliente</a> .

## Problemas de fax

### ¿No se pueden enviar ni recibir faxes?

Acción	Sí	No
<p><b>Paso 1</b></p> <p>Resuelva cualquier mensaje de error que aparezca en la pantalla.</p> <p>¿Puede enviar o recibir faxes?</p>	El problema se ha solucionado.	Vaya al paso 2.
<p><b>Paso 2</b></p> <p>Asegúrese de que los cables del equipamiento siguiente estén correctamente conectados:</p> <ul style="list-style-type: none"> <li>• Teléfono</li> <li>• Auricular</li> <li>• Contestador automático</li> </ul> <p>¿Puede enviar o recibir faxes?</p>	El problema se ha solucionado.	Vaya al paso 3.

Acción	Sí	No
<p><b>Paso 3</b></p> <p>Compruebe si hay tono de marcado.</p> <ul style="list-style-type: none"> <li>• Llame al número de fax para comprobar que funciona correctamente.</li> <li>• Si está utilizando la función Marcado descolgado, suba el volumen para comprobar si hay tono de marcado.</li> </ul> <p>¿Puede oír un tono de marcado?</p>	Vaya al paso 5.	Vaya al paso 4.
<p><b>Paso 4</b></p> <p>Compruebe la clavija telefónica de pared.</p> <ol style="list-style-type: none"> <li>a Conecte el teléfono analógico directamente a la clavija de pared.</li> <li>b Espere tono.</li> <li>c Si no escucha el tono de marcado, use otro cable de teléfono.</li> <li>d Si sigue sin escuchar el tono de marcado, conecte el teléfono analógico en otra clavija de pared.</li> <li>e Si escucha el tono de marcado, conecte la impresora en esa clavija de pared.</li> </ol> <p>¿Puede enviar o recibir faxes?</p>	El problema se ha solucionado.	Vaya al paso 5.
<p><b>Paso 5</b></p> <p>Compruebe que la impresora esté conectada a un servicio de teléfono analógico o al conector digital correcto.</p> <ul style="list-style-type: none"> <li>• Si utiliza un servicio telefónico de Red Digital de Servicios Integrados (RDSI), conéctela al puerto telefónico analógico de un adaptador de terminal RDSI. Para obtener más información, póngase en contacto con su proveedor de RDSI.</li> <li>• Si está utilizando DSL, realice la conexión a un filtro DSL o a un router que admita el uso analógico. Para obtener más información, póngase en contacto con su proveedor de servicios DSL.</li> <li>• Si está utilizando un servicio telefónico Private Branch eXchange (PBX), asegúrese de que se está conectando a una conexión analógica de PBX. Si no hay ninguna, considere la opción de instalar una línea telefónica analógica para el equipo de fax.</li> </ul> <p>¿Puede enviar o recibir faxes?</p>	El problema se ha solucionado.	Vaya al paso 6.
<p><b>Paso 6</b></p> <p>Desconecte temporalmente otros equipos y desactive otros servicios telefónicos.</p> <ol style="list-style-type: none"> <li>a Desconecte otros equipos (como contestadores automáticos, equipos, módems o divisores de línea telefónica) que estén conectados entre la impresora y la línea telefónica.</li> <li>b Desactive las llamadas en espera y el buzón de voz. Para obtener más información, póngase en contacto con su empresa telefónica.</li> </ol> <p>¿Puede enviar o recibir faxes?</p>	El problema se ha solucionado.	Vaya al paso 7.

Acción	Sí	No
<p><b>Paso 7</b></p> <p>Digitalice las páginas del documento original de una en una.</p> <p><b>a</b> Marque el número de fax.</p> <p><b>b</b> Digitalice el documento.</p> <p>¿Puede enviar o recibir faxes?</p>	El problema se ha solucionado.	Póngase en contacto con <a href="#">atención al cliente</a> .

## Se pueden recibir pero no enviar faxes

Acción	Sí	No
<p><b>Paso 1</b></p> <p>Cargue correctamente el documento original en la bandeja del ADF o en el cristal del escáner.</p> <p>¿Puede enviar faxes?</p>	El problema se ha solucionado.	Vaya al paso 2.
<p><b>Paso 2</b></p> <p>Configure correctamente el número de método abreviado.</p> <ul style="list-style-type: none"> <li>• Asegúrese de que el número de método abreviado se haya programado para el número que desea marcar.</li> <li>• Marque manualmente el número de teléfono.</li> </ul> <p>¿Puede enviar faxes?</p>	El problema se ha solucionado.	Póngase en contacto con <a href="#">atención al cliente</a> .

## Se pueden enviar pero no recibir faxes

Acción	Sí	No
<p><b>Paso 1</b></p> <p>Asegúrese de que la bandeja o el alimentador multiuso no están vacíos.</p> <p>¿Puede recibir faxes?</p>	El problema se ha solucionado.	Vaya al paso 2.
<p><b>Paso 2</b></p> <p>Compruebe los valores de demora de recuento de tonos.</p> <p><b>a</b> En la pantalla de inicio, toque <b>Valores &gt; Fax &gt; Configuración de fax analógico &gt; Valores de recepción de fax &gt; N° tonos respuesta</b>.</p> <p><b>b</b> Ajuste los valores si es necesario.</p> <p>¿Puede recibir faxes?</p>	El problema se ha solucionado.	Vaya al paso 3.
<p><b>Paso 3</b></p> <p>Sustituya el cartucho de tóner.</p> <p>Para obtener más información, consulte la hoja de instrucciones incluida con el consumible.</p> <p>¿Puede recibir faxes?</p>	El problema se ha solucionado.	Póngase en contacto con <a href="#">atención al cliente</a> .

## Baja calidad de impresión del fax

Acción	Sí	No
<p><b>Paso 1</b> Mejore la calidad de impresión.</p> <p><b>a</b> En la pantalla de inicio, toque <b>Valores &gt; Imprimir &gt; Calidad</b>.</p> <p><b>b</b> Ajuste los valores:</p> <p>¿La calidad de impresión del fax es satisfactoria?</p>	El problema se ha solucionado.	Vaya al paso 2.
<p><b>Paso 2</b> Reduzca la velocidad de transmisión del fax entrante.</p> <p><b>a</b> En la pantalla de inicio, toque <b>Valores &gt; Fax &gt; Configuración de fax analógico &gt; Valores de recepción de fax &gt; Controles de administrador &gt; Velocidad máxima</b>.</p> <p><b>b</b> Seleccione una velocidad de transmisión inferior.</p> <p>¿La calidad de impresión del fax es satisfactoria?</p>	El problema se ha solucionado.	Vaya al paso 3.
<p><b>Paso 3</b> Sustituya el cartucho de tóner.</p> <p>Para obtener más información, consulte la hoja de instrucciones incluida con el consumible.</p> <p>¿La calidad de impresión del fax es satisfactoria?</p>	El problema se ha solucionado.	Póngase en contacto con <a href="#">atención al cliente</a> .

## Problemas de digitalización

### No se puede digitalizar desde un equipo

Acción	Sí	No
<p><b>Paso 1</b></p> <p><b>a</b> Apague la impresora, espere 10 segundos aproximadamente y, a continuación, vuelva a encenderla.</p> <p><b>b</b> Vuelva a enviar el trabajo de digitalización.</p> <p>¿Puede enviar el trabajo de digitalización?</p>	El problema se ha solucionado.	Vaya al paso 2.
<p><b>Paso 2</b></p> <p><b>a</b> Asegúrese de que los cables entre la impresora y el servidor de impresión están bien conectados.</p> <p>Para obtener más información, consulte la documentación de instalación incluida con la impresora.</p> <p><b>b</b> Vuelva a enviar el trabajo de digitalización.</p> <p>¿Puede enviar el trabajo de digitalización?</p>	El problema se ha solucionado.	Póngase en contacto con <a href="#">atención al cliente</a> .

## Copias parciales de documento o fotografía

Acción	Sí	No
<p><b>Paso 1</b></p> <p><b>a</b> Asegúrese de que el documento o la fotografía se han cargado boca abajo en la esquina superior izquierda del cristal del escáner.</p> <p><b>b</b> Copie el documento o la fotografía.</p> <p>¿Se ha copiado el documento o fotografía correctamente?</p>	El problema se ha solucionado.	Vaya al paso 2.
<p><b>Paso 2</b></p> <p><b>a</b> Asegúrese de que el valor del tamaño del papel coincide con el papel cargado en la bandeja.</p> <p><b>b</b> Copie el documento o la fotografía.</p> <p>¿Se ha copiado el documento o fotografía correctamente?</p>	El problema se ha solucionado.	Póngase en contacto con <a href="#">atención al cliente</a> .

## Baja calidad de las copias

Acción	Sí	No
<p><b>Paso 1</b></p> <p><b>a</b> Limpie el cristal del escáner y el del ADF con un paño suave y sin pelusa humedecido. Si su impresora tiene un segundo cristal en el ADF, límpielo también.</p> <p>Para obtener más información, consulte <a href="#">“Limpieza del escáner” en la página 143</a>.</p> <p><b>b</b> Asegúrese de que el documento o la fotografía se han cargado boca abajo en la esquina superior izquierda del cristal del escáner.</p> <p><b>c</b> Copie el documento o la fotografía.</p> <p>¿La calidad de copia es satisfactoria?</p>	El problema se ha solucionado.	Vaya al paso 2.
<p><b>Paso 2</b></p> <p><b>a</b> Compruebe la calidad del documento o la fotografía original.</p> <p><b>b</b> Ajuste los valores de calidad de digitalización.</p> <p><b>c</b> Copie el documento o la fotografía.</p> <p>¿La calidad de copia es satisfactoria?</p>	El problema se ha solucionado.	Póngase en contacto con <a href="#">atención al cliente</a> .

## Rayas oscuras verticales en la salida al digitalizar desde el ADF

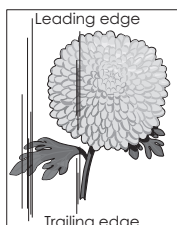
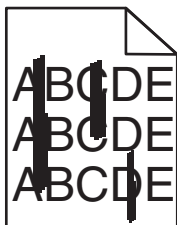

Acción	Sí	No
<p><b>Paso 1</b></p> <p><b>a</b> Abra la cubierta del escáner.</p> <p><b>b</b> Con un paño húmedo, suave y sin pelusas, limpie el cristal del ADF y la parte inferior blanca de la cubierta del ADF.</p> <p><b>c</b> Cierre la cubierta del escáner.</p> <p>¿Siguen apareciendo rayas verticales en los documentos digitalizados?</p>	Vaya al paso 2.	El problema se ha solucionado.
<p><b>Paso 2</b></p> <p><b>a</b> Abra la puerta C.</p> <p><b>b</b> Con un paño húmedo, suave y sin pelusas, limpie el cristal del ADF y la parte inferior blanca de la cubierta del ADF.</p> <p><b>c</b> Cierre la puerta.</p> <p>¿Siguen apareciendo rayas verticales en los documentos digitalizados?</p>	Póngase en contacto con <a href="#">atención al cliente</a> .	El problema se ha solucionado.

## El trabajo de digitalización no se ha realizado correctamente

Acción	Sí	No
<p><b>Paso 1</b></p> <p>Revise las conexiones de los cables.</p> <p><b>a</b> Asegúrese de que el cable Ethernet o USB está conectado correctamente al ordenador y a la impresora.</p> <p><b>b</b> Vuelva a enviar el trabajo de digitalización.</p> <p>¿El trabajo de digitalización se realiza correctamente?</p>	El problema se ha solucionado.	Vaya al paso 2.
<p><b>Paso 2</b></p> <p>Revise el archivo que desea digitalizar.</p> <p><b>a</b> Asegúrese de que el nombre de archivo no se está utilizando en la carpeta de destino.</p> <p><b>b</b> Asegúrese de que el documento o la fotografía que desea digitalizar no está abierto en otra aplicación.</p> <p><b>c</b> Vuelva a enviar el trabajo de digitalización.</p> <p>¿El trabajo de digitalización se realiza correctamente?</p>	El problema se ha solucionado.	Vaya al paso 3.
<p><b>Paso 3</b></p> <p><b>a</b> Asegúrese de que las casillas de verificación <b>Agregar sello de hora</b> o <b>Sobrescribir archivo existente</b> están seleccionadas en los valores de la configuración de destino.</p> <p><b>b</b> Vuelva a enviar el trabajo de digitalización.</p> <p>¿El trabajo de digitalización se realiza correctamente?</p>	El problema se ha solucionado.	Póngase en contacto con <a href="#">atención al cliente</a> .

## El escáner no se cierra

Acción	Sí	No
Retire las obstrucciones que impiden cerrar la unidad de escáner.  ¿La unidad de escáner se cierra correctamente?	El problema se ha solucionado.	Póngase en contacto con <a href="#">atención al cliente</a> .

## La digitalización tarda mucho o bloquea el ordenador

Acción	Sí	No
Cierre todas las aplicaciones que interfieren con la digitalización.  ¿La digitalización requiere mucho tiempo o bloquea el ordenador?	Póngase en contacto con <a href="#">atención al cliente</a> .	El problema se ha solucionado.

## El escáner no responde

Acción	Sí	No
<b>Paso 1</b> <b>a</b> Compruebe si el cable de alimentación está conectado correctamente a la impresora y a la toma de corriente.   <b>PRECAUCIÓN: POSIBLES DAÑOS PERSONALES:</b> Para evitar el riesgo de incendio o descarga eléctrica, conecte el cable de alimentación a una toma de corriente debidamente conectada a tierra con la potencia adecuada que se encuentre cerca del dispositivo y resulte fácilmente accesible. <b>b</b> Copie o digitalice el documento.  ¿El escáner responde?	El problema se ha solucionado.	Vaya al paso 2.
<b>Paso 2</b> <b>a</b> Compruebe que la impresora está encendida. <b>b</b> Resuelva cualquier mensaje de error que aparezca en la pantalla. <b>c</b> Copie o digitalice el documento.  ¿El escáner responde?	El problema se ha solucionado.	Vaya al paso 3.
<b>Paso 3</b> <b>a</b> Apague la impresora, espere 10 segundos aproximadamente y, a continuación, enciéndala. <b>b</b> Copie o digitalice el documento.  ¿El escáner responde?	El problema se ha solucionado.	Póngase en contacto con <a href="#">atención al cliente</a> .



## Ajuste del registro del escáner

- 1 En el panel de control, navegue hasta:  
**Configuración > Mantenimiento > Menú de configuración > Configuración del escáner > Registro manual del escáner**
- 2 En el menú de Prueba rápida de impresión, toque **Inicio**.
- 3 Coloque la página de prueba rápida de impresión en el cristal del escáner y, a continuación, toque **Registro de superficie plana**.
- 4 En el menú de Prueba rápida de copia, toque **Inicio**.
- 5 Compare la página de prueba rápida de copia con el documento original.  
**Nota:** Si los márgenes de la página de prueba son distintos de los del documento original, ajuste el margen izquierdo y el margen superior.
- 6 Repita los pasos [paso 4](#) y [paso 5](#), hasta que los márgenes de la página de prueba rápida de copia coincidan con el documento original.

## Ajuste del registro de ADF

- 1 En el panel de control, navegue hasta:  
**Configuración > Mantenimiento > Menú de configuración > Configuración del escáner > Registro manual del escáner**
- 2 En el menú Prueba rápida de impresión, toque **Inicio**.
- 3 Coloque la página de prueba rápida de impresión en la bandeja de ADF.
- 4 Toque **Registro de ADF frontal** o **Registro de ADF posterior**.  
**Notas:**
  - Para alinear el registro de ADF frontal: coloque la página de prueba hacia arriba en el ADF e introduzca el borde corto en primer lugar.
  - Para alinear la parte posterior del ADF: coloque la página de prueba hacia abajo en el ADF e introduzca el borde corto en primer lugar.
- 5 En el menú Prueba rápida de copia, toque **Inicio**.
- 6 Compare la página de prueba rápida de copia con el documento original.  
**Nota:** Si los márgenes de la página de prueba son distintos de los del documento original, ajuste los valores horizontal y del margen superior.
- 7 Repita los pasos [paso 5](#) y [paso 6](#) hasta que los márgenes de la página de prueba rápida de copia coincidan con los del documento original.

## Contacto con el servicio de atención al cliente

Antes de ponerse en contacto con el servicio de atención al cliente, asegúrese de tener la siguiente información:

- Problema de la impresora
- Mensaje de error

- Tipo de modelo y número de serie de la impresora

Vaya a <http://support.lexmark.com> para recibir asistencia por correo electrónico o chat, o bien, explorar la biblioteca de manuales, documentación de asistencia, controladores y otras descargas.

El servicio de asistencia técnica está también disponible a través de teléfono. En EE.UU. o Canadá, llame al 1-800- 539-6275. En los demás países o regiones, visite <http://support.lexmark.com>.

# Actualización y migración

## Hardware

### Opciones internas disponibles

- Memoria flash
- Tarjetas de fuentes
- Tarjetas de firmware
  - Formularios y código de barras
  - IPDS
  - PRESCRIBE
- puerto de soluciones interno
  - Tarjeta de interfaz en serie RS-232C
  - Tarjeta de interfaz en paralelo 1284-B
  - MarkNet N8230 de Ethernet de fibra

### Acceso a la placa del controlador



**PRECAUCIÓN: PELIGRO DE DESCARGAS ELÉCTRICAS:** Para evitar el riesgo de descarga eléctrica cuando vaya a acceder a la placa del controlador o a instalar hardware opcional o dispositivos de memoria tras haber configurado la impresora, primero apague la impresora y desconecte el cable de alimentación de la toma eléctrica. Si tiene otros dispositivos conectados a la impresora, apáguelos también y desenchufe los cables que vayan a la impresora.

- 1 Apague la impresora.
- 2 Desconecte el cable de alimentación de la toma eléctrica y, a continuación, de la impresora.
- 3 Con un destornillador de punta plana, abra la cubierta de acceso de la placa del controlador.

**Advertencia: Posibles daños:** Los componentes electrónicos de la placa del controlador se dañan fácilmente con la electricidad estática. Toque primero una superficie metálica en la impresora antes de tocar ningún conector o componente de la placa del controlador.

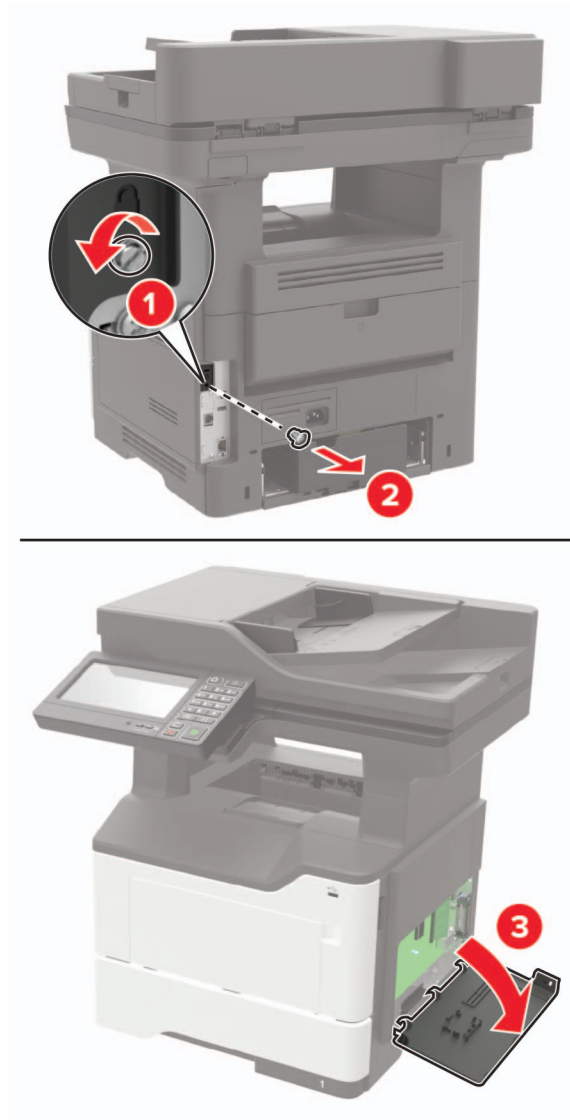

4 Cierre la cubierta de acceso.

5 Conecte el cable de alimentación a la impresora y, a continuación, a un enchufe.

**⚠ PRECAUCIÓN: POSIBLES DAÑOS PERSONALES:** Para evitar el riesgo de incendio o descarga eléctrica, conecte el cable de alimentación a una toma de corriente debidamente conectada a tierra con la potencia adecuada que se encuentre cerca del dispositivo y resulte fácilmente accesible.

6 Encienda la impresora.

## Instalación de una tarjeta de memoria

**⚠ PRECAUCIÓN: PELIGRO DE DESCARGAS ELÉCTRICAS:** Para evitar el riesgo de descarga eléctrica cuando vaya a acceder a la placa del controlador o a instalar hardware opcional o dispositivos de memoria tras haber configurado la impresora, primero apague la impresora y desconecte el cable de alimentación de la toma eléctrica. Si tiene otros dispositivos conectados a la impresora, apáguelos también y desenchufe los cables que vayan a la impresora.

- 1 Apague la impresora.
- 2 Desconecte el cable de alimentación de la toma eléctrica y, a continuación, de la impresora.
- 3 Abra la cubierta de acceso a la placa del controlador.

**Advertencia: Posibles daños:** Los componentes electrónicos de la placa del controlador se dañan fácilmente con la electricidad estática. Toque primero una superficie metálica en la impresora antes de tocar ningún conector o componente de la placa del controlador.

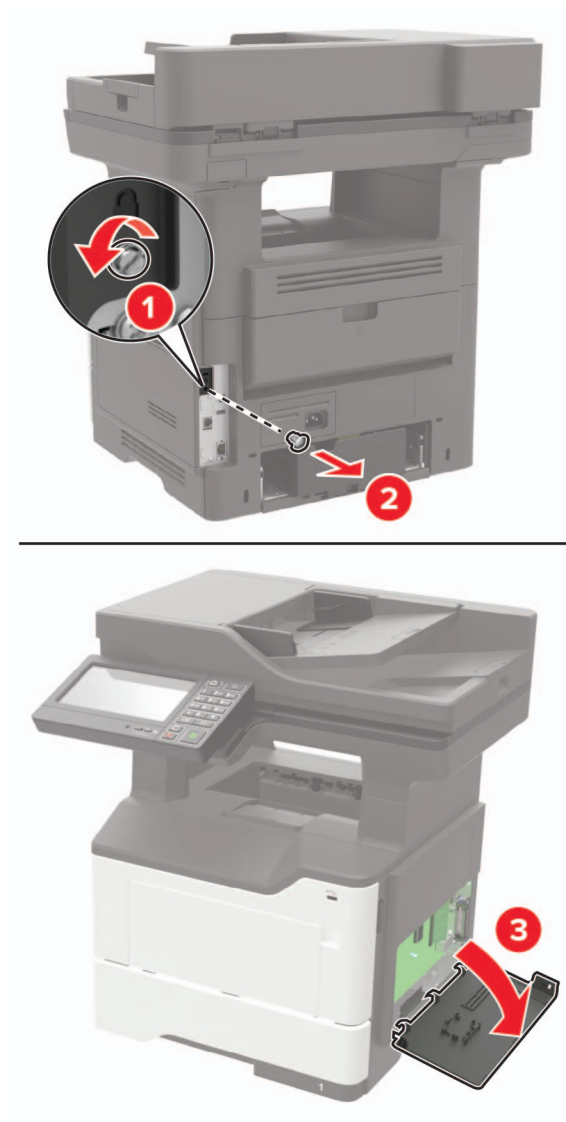

4 Extraiga la tarjeta de memoria del embalaje.

**Advertencia: Posibles daños:** No toque los puntos de conexión situados en el borde de la tarjeta.

5 Inserte la tarjeta de memoria hasta que *encaje* en su lugar.

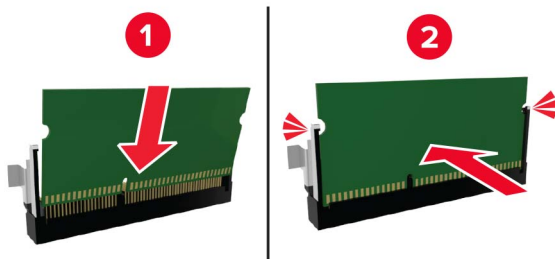

6 Cierre la cubierta del acceso a la placa del controlador.

7 Conecte el cable de alimentación a la impresora y, a continuación, a un enchufe.

**⚠ PRECAUCIÓN: POSIBLES DAÑOS PERSONALES:** Para evitar el riesgo de incendio o descarga eléctrica, conecte el cable de alimentación a una toma de corriente debidamente conectada a tierra con la potencia adecuada que se encuentre cerca del dispositivo y resulte fácilmente accesible.

8 Encienda la impresora.

## Instalación de una tarjeta opcional

**⚠ PRECAUCIÓN: PELIGRO DE DESCARGAS ELÉCTRICAS:** Para evitar el riesgo de descarga eléctrica cuando vaya a acceder a la placa del controlador o a instalar hardware opcional o dispositivos de memoria tras haber configurado la impresora, primero apague la impresora y desconecte el cable de alimentación de la toma eléctrica. Si tiene otros dispositivos conectados a la impresora, apáguelos también y desenchufe los cables que vayan a la impresora.

1 Apague la impresora.

2 Desconecte el cable de alimentación de la toma eléctrica y, a continuación, de la impresora.

3 Abra la cubierta de acceso a la placa del controlador.

**Advertencia: Posibles daños:** Los componentes electrónicos de la placa del controlador se dañan fácilmente con la electricidad estática. Toque una superficie metálica en la impresora antes de tocar ningún conector o componente.

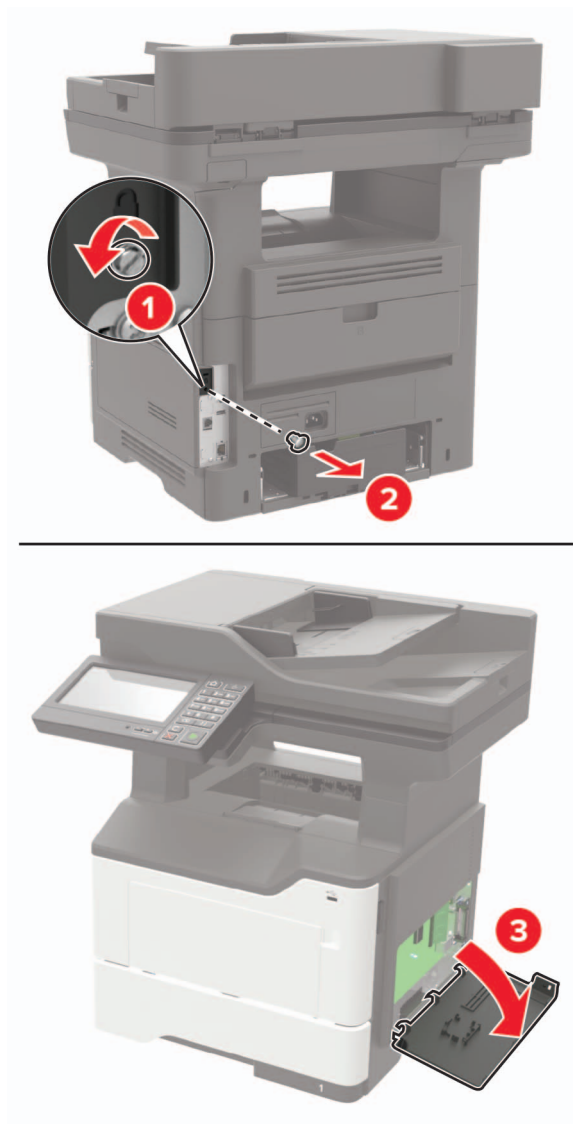

**4** Desembale la tarjeta opcional.

**Advertencia: Posibles daños:** No toque los puntos de conexión situados en el borde de la tarjeta.

- 5 Empuje la tarjeta con firmeza para encajarla.

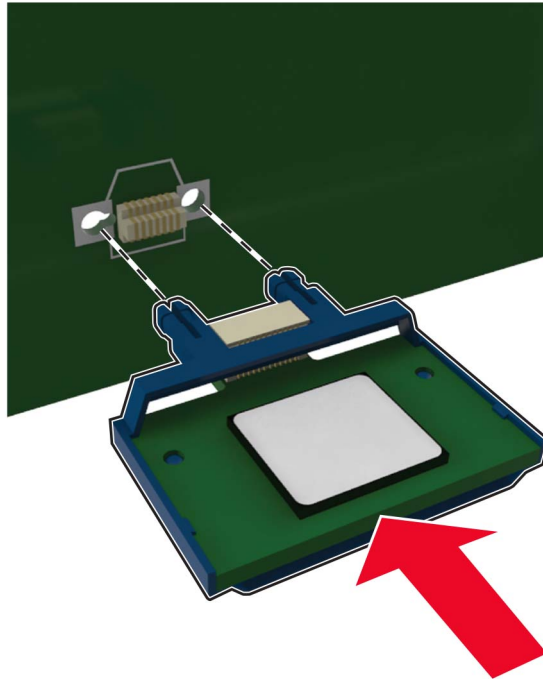

**Nota:** Todo el conector de la tarjeta debe tocar y estar nivelado con la placa del controlador.

**Advertencia: Posibles daños:** La instalación inadecuada de la tarjeta podría provocar daños en la tarjeta y en la placa del controlador.

- 6 Cierre la cubierta de acceso.
- 7 Conecte el cable de alimentación a la impresora y, a continuación, a un enchufe.

**⚠ PRECAUCIÓN: POSIBLES DAÑOS PERSONALES:** Para evitar el riesgo de incendio o descarga eléctrica, conecte el cable de alimentación a una toma de corriente debidamente conectada a tierra con la potencia adecuada que se encuentre cerca del dispositivo y resulte fácilmente accesible.

- 8 Encienda la impresora.

## Instalación de un disco duro de impresora

**⚠ PRECAUCIÓN: PELIGRO DE DESCARGAS ELÉCTRICAS:** Para evitar el riesgo de descarga eléctrica cuando vaya a acceder a la placa del controlador o a instalar hardware opcional o dispositivos de memoria tras haber configurado la impresora, primero apague la impresora y desconecte el cable de alimentación de la toma eléctrica. Si tiene otros dispositivos conectados a la impresora, apáguelos también y desenchufe los cables que vayan a la impresora.

- 1 Apague la impresora.
- 2 Desconecte el cable de alimentación de la toma eléctrica y, a continuación, de la impresora.
- 3 Abra la cubierta de acceso a la placa del controlador.



**Advertencia: Posibles daños:** Los componentes electrónicos de la placa del controlador se dañan fácilmente con la electricidad estática. Toque primero una superficie metálica en la impresora antes de tocar ningún conector o componente de la placa del controlador.

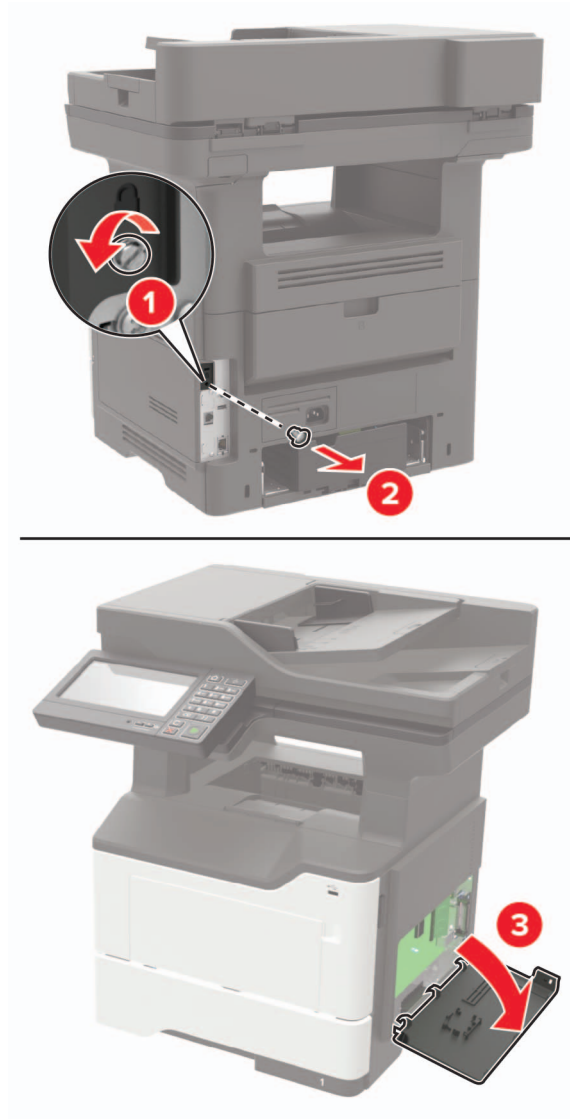

**4** Desembale el disco duro.

**5** Conecte el disco duro a la placa del controlador

**Advertencia: Posibles daños:** No toque ni presione el centro del disco duro.

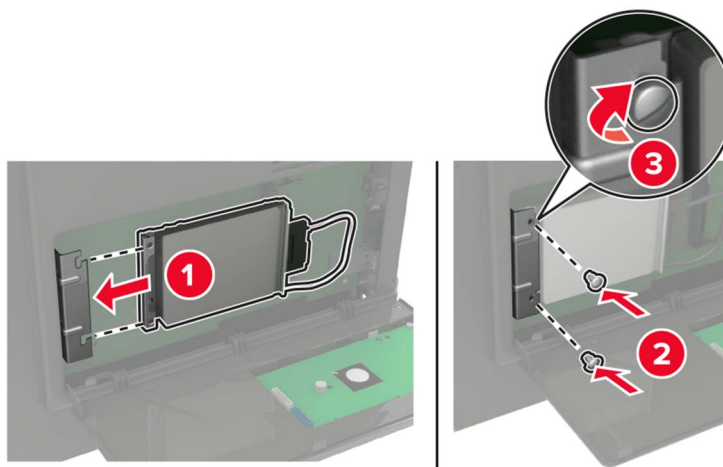

6 Conecte el cable de interfaz del disco duro a la placa del controlador.

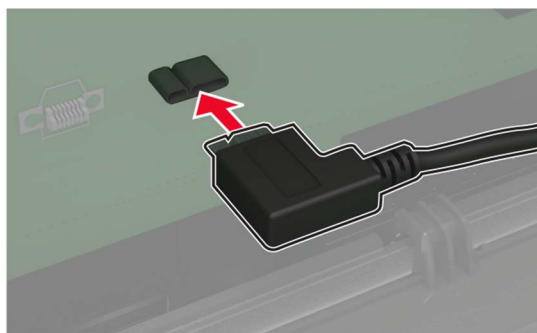

7 Cierre la cubierta de acceso.

8 Conecte el cable de alimentación a la impresora y, a continuación, a un enchufe.

**⚠ PRECAUCIÓN: POSIBLES DAÑOS PERSONALES:** Para evitar el riesgo de incendio o descarga eléctrica, conecte el cable de alimentación a una toma de corriente debidamente conectada a tierra con la potencia adecuada que se encuentre cerca del dispositivo y resulte fácilmente accesible.

9 Encienda la impresora.

## Instalación de un puerto de soluciones interno

**⚠ PRECAUCIÓN: PELIGRO DE DESCARGAS ELÉCTRICAS:** Para evitar el riesgo de descarga eléctrica cuando vaya a acceder a la placa del controlador o a instalar hardware opcional o dispositivos de memoria tras haber configurado la impresora, primero apague la impresora y desconecte el cable de alimentación de la toma eléctrica. Si tiene otros dispositivos conectados a la impresora, apáguelos también y desenchufe los cables que vayan a la impresora.

1 Apague la impresora.

2 Desconecte el cable de alimentación de la toma eléctrica y, a continuación, de la impresora.

3 Desembale el kit del puerto de soluciones interno (ISP).

**Nota:** Quite el cable de interfaz preinstalado del ISP.

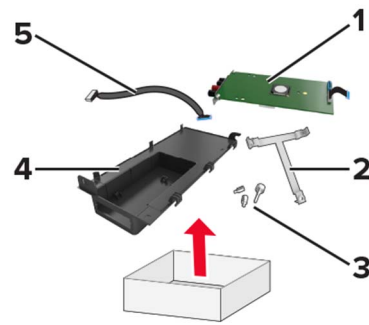

1	ISP
2	Soporte de montaje
3	Tornillos de ajuste manual
4	Alojamiento
5	Cable de interfaz

**4** Instale el ISP en su alojamiento.

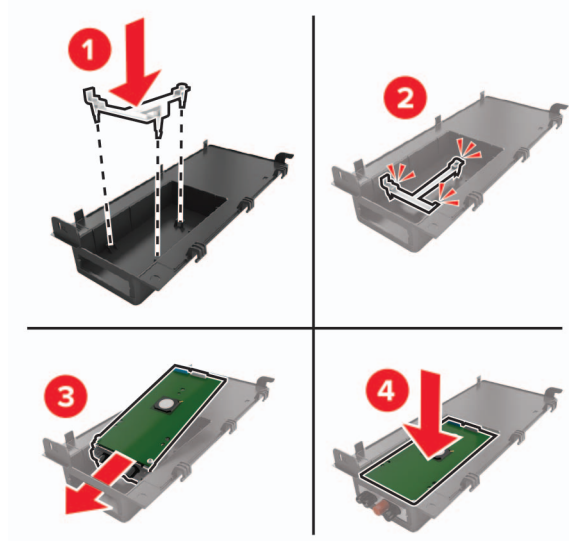

**5** Fije el ISP en su sitio y conecte el cable de extensión del ISP.

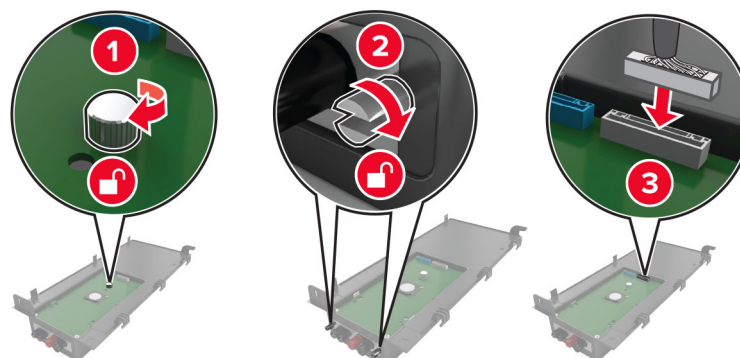

**6** Abra y, a continuación, retire la cubierta de acceso a la placa del controlador.

**Advertencia: Posibles daños:** Los componentes electrónicos de la placa del controlador se dañan fácilmente con la electricidad estática. Toque una superficie metálica en la impresora antes de tocar ningún conector o componente electrónico de la placa del controlador.

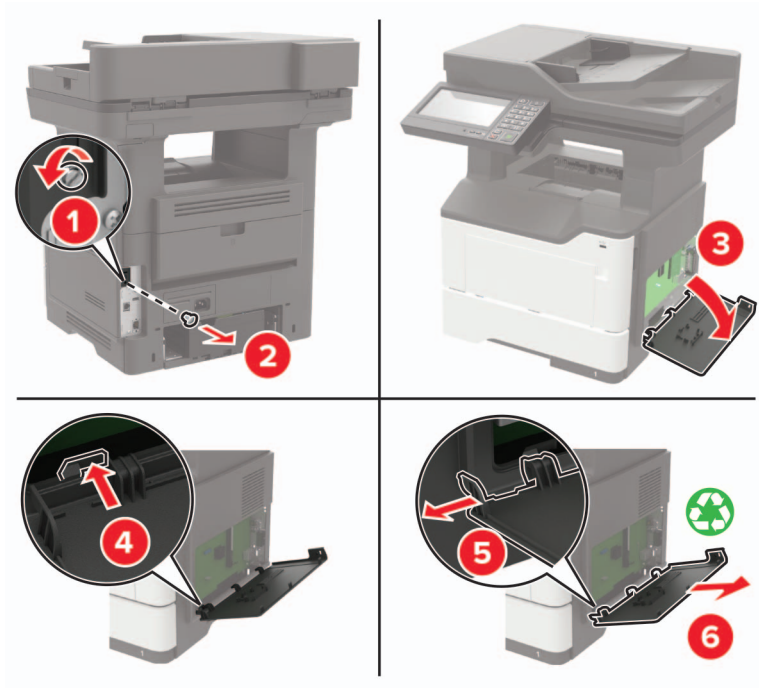

**7** Conecte el kit del ISP a la impresora.

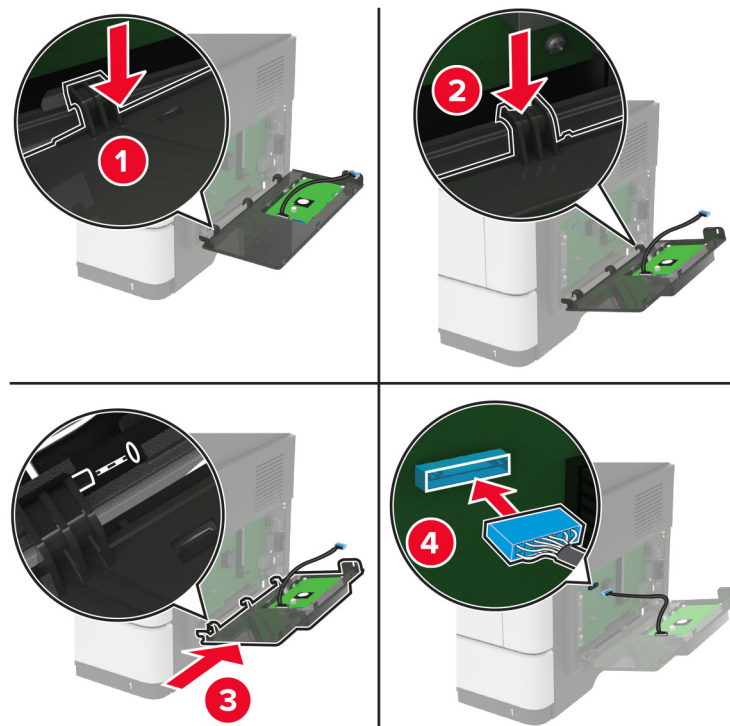

Si hay un disco duro de impresora instalado, desinstálelo antes de instalar el ISP.

- a Desconecte el cable de interfaz del disco duro de la placa del controlador.

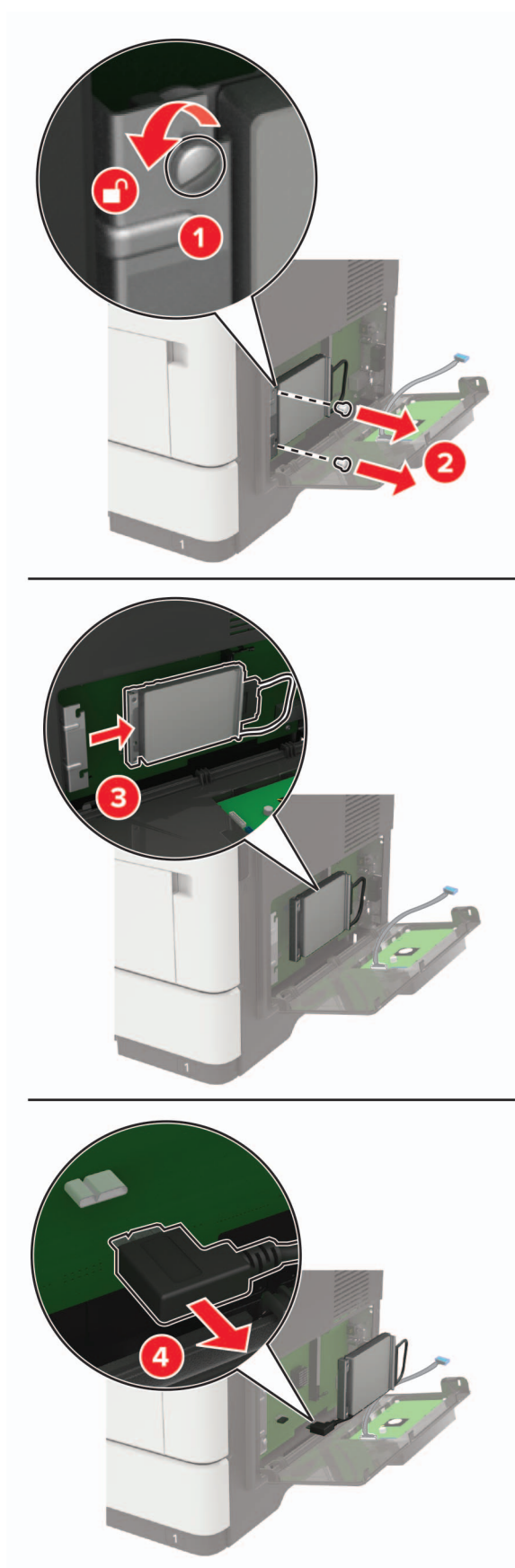

- b** Conecte el cable de extensión del ISP al conector del ISP.

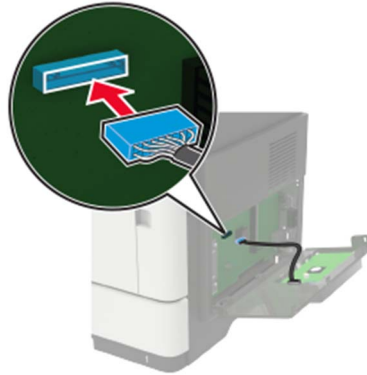

c Instale el disco duro.



- 8 Cierre la cubierta de acceso.
- 9 Conecte el cable de alimentación a la impresora y, a continuación, a un enchufe.

**⚠ PRECAUCIÓN: POSIBLES DAÑOS PERSONALES:** Para evitar el riesgo de incendio o descarga eléctrica, conecte el cable de alimentación a una toma de corriente debidamente conectada a tierra con la potencia adecuada que se encuentre cerca del dispositivo y resulte fácilmente accesible.

- 10 Encienda la impresora.

## Instalación de bandejas opcionales

**⚠ PRECAUCIÓN: PELIGRO DE DESCARGAS ELÉCTRICAS:** Para evitar el riesgo de descarga eléctrica cuando vaya a acceder a la placa del controlador o a instalar hardware opcional o dispositivos de memoria tras haber configurado la impresora, primero apague la impresora y desconecte el cable de alimentación de la toma eléctrica. Si tiene otros dispositivos conectados a la impresora, apáguelos también y desenchufe los cables que vayan a la impresora.

- 1 Apague la impresora.
- 2 Desconecte el cable de alimentación de la toma eléctrica y, a continuación, de la impresora.
- 3 Desembale la bandeja opcional y retire todo el material de embalaje.

**Nota:** Si hay instaladas bandejas opcionales, desbloquéelas antes de levantar la impresora. No intente levantar la impresora y las bandejas al mismo tiempo.

- 4 Alinee la impresora con la bandeja opcional y, a continuación, baje la impresora hasta que *encaje* en su sitio.

**⚠ PRECAUCIÓN: POSIBLES DAÑOS PERSONALES:** El peso de la impresora es superior a 18 kg (40 lb), se necesitan dos o más personas con formación para levantarla de forma segura.



- 5 Conecte el cable de alimentación a la impresora y, a continuación, a un enchufe.

**⚠ PRECAUCIÓN: POSIBLES DAÑOS PERSONALES:** Para evitar el riesgo de incendio o descarga eléctrica, conecte el cable de alimentación a una toma de corriente debidamente conectada a tierra con la potencia adecuada que se encuentre cerca del dispositivo y resulte fácilmente accesible.

- 6 Encienda la impresora.



Añada manualmente la bandeja en el controlador de impresión para que esté disponible para los trabajos de impresión. Para obtener más información, consulte [“Adición de opciones disponibles en el controlador de impresión” en la página 242](#).

## Software

### Sistemas operativos compatibles

Con el CD del software y documentación, puede instalar el software de la impresora en los siguientes sistemas operativos:

- Windows 10
- Windows 8.1
- Windows Server 2012 R2
- Windows Server 2012
- Windows 7 SP1
- Windows Server 2008 R2 SP1
- Windows Server 2008 SP2
- Windows Vista SP2
- Mac OS X versión 10.7 o posterior
- Red Hat Enterprise Linux WS
- openSUSE Linux
- SUSE Linux Enterprise Server
- Debian GNU/Linux
- Ubuntu
- Fedora
- IBM AIX
- Oracle Solaris SPARC
- Oracle Solaris x86

#### Notas:

- En los sistemas operativos Windows, los controladores y utilidades de la impresora son compatibles en sus versiones tanto de 32 como de 64 bits.
- Para consultar qué controladores y utilidades son compatibles con Mac OS X versión 10.6 o anterior y cuáles son las versiones compatibles de sistemas operativos Linux o UNIX específicos, visite <http://support.lexmark.com>.
- Para obtener más información sobre la compatibilidad del software con otros sistemas operativos, póngase en contacto con el servicio de atención al cliente.

### Instalación del software de la impresora

- 1 Obtenga una copia del paquete de instalación del software.
  - A través del CD de software suministrado con la impresora.
  - Vaya a <http://support.lexmark.com> y, a continuación, seleccione la impresora y el sistema operativo.

- 2 Haga doble clic en el paquete de instalación y siga las instrucciones que aparecen en la pantalla del equipo.
- 3 Si es usuario de Macintosh, agregue la impresora.

**Nota:** Obtenga la dirección IP de la impresora en la sección TCP/IP del menú Red/Puertos.

## Adición de opciones disponibles en el controlador de impresión

### Para usuarios de Windows

- 1 Abra la carpeta de impresoras.
- 2 Seleccione el documento que desea imprimir y realice una de las siguientes acciones:
  - Para Windows 7 o versiones posteriores, seleccione **Propiedades de la impresora**.
  - Para versiones anteriores, seleccione **Propiedades**.
- 3 Vaya a la pestaña Configuración y, a continuación, seleccione **Actualizar ahora - Preguntar a la impresora**.
- 4 Aplique los cambios.

### Para usuarios de Macintosh

- 1 En Preferencias del sistema en el menú de Apple, navegue hasta la impresora y, a continuación, seleccione **Opciones y consumibles**.
- 2 Vaya a la lista de opciones de hardware y añada las opciones instaladas.
- 3 Aplique los cambios.

## Firmware

### Exportación o importación de archivos de configuración

Puede exportar valores de configuración a un archivo de texto que puede importarse para aplicar los valores en otras impresoras.

- 1 Abra un explorador web y, a continuación, escriba la dirección IP de la impresora en el campo de la dirección.

#### Notas:

- Verá la dirección IP de la impresora en la pantalla de inicio de la impresora. La dirección IP aparece como cuatro grupos de números separados por puntos, como 123.123.123.123.
- Si está utilizando un servidor proxy, desactívelo temporalmente para cargar correctamente la página web.

- 2 Exporte o importe un archivo de configuración para una o varias aplicaciones.

#### Para una aplicación

- a En Embedded Web Server, haga clic en **Aplicaciones** > y seleccione la aplicación que desee > **Configurar**.
- b Haga clic en **Exportar** o **Importar**.

**Para varias aplicaciones.**

- a En Embedded Web Server, haga clic en **Exportar configuración** o **Importar configuración**.
- b Siga las instrucciones que aparecen en la pantalla.

**Actualización de firmware**

Algunas aplicaciones requieren un nivel de firmware de dispositivo mínimo para que funcionen correctamente.

Para obtener más información sobre cómo actualizar el firmware del dispositivo, póngase en contacto con su representante de Lexmark.

- 1 En Embedded Web Server, haga clic en **Valores > Dispositivo > Actualizar firmware**.
- 2 Busque el archivo flash requerido.
- 3 Aplique los cambios.

# Avisos

## Información de producto

Nombre del producto:

Lexmark MB2650ade; Lexmark MX622ade, MX622adhe; Lexmark XM3250

Tipo de máquina:

7018

Modelo(s):

676, 678, 679

## Nota sobre la edición

Abril de 2018

**El párrafo siguiente no se aplica a los países en los que tales disposiciones son contrarias a la legislación local:** LEXMARK INTERNATIONAL, INC, PROPORCIONA ESTA PUBLICACIÓN «TAL CUAL» SIN GARANTÍA DE NINGÚN TIPO, NI EXPLÍCITA NI IMPLÍCITA, LO QUE INCLUYE, PERO SIN LIMITARSE A ELLO, LAS GARANTÍAS IMPLÍCITAS DE COMERCIABILIDAD O IDONEIDAD PARA UN PROPÓSITO EN PARTICULAR. Algunos estados no permiten la renuncia a garantías explícitas ni implícitas en algunas transacciones; por lo tanto, es posible que la presente declaración no se aplique en su caso.

Esta publicación puede incluir inexactitudes técnicas o errores tipográficos. Periódicamente se realizan modificaciones en la presente información; dichas modificaciones se incluyen en ediciones posteriores. Las mejoras o modificaciones en los productos o programas descritos pueden efectuarse en cualquier momento.

Las referencias hechas en esta publicación a productos, programas o servicios no implican que el fabricante tenga la intención de ponerlos a la venta en todos los países en los que opere. Cualquier referencia a un producto, programa o servicio no indica o implica que sólo se pueda utilizar dicho producto, programa o servicio. Se puede utilizar cualquier producto, programa o servicio de funcionalidad equivalente que no infrinja los derechos de la propiedad intelectual. La evaluación y comprobación del funcionamiento junto con otros productos, programas o servicios, excepto aquellos designados expresamente por el fabricante, son responsabilidad del usuario.

Para obtener asistencia técnica de Lexmark, visite <http://support.lexmark.com>.

Para obtener más información sobre los consumibles y descargas, visite [www.lexmark.com](http://www.lexmark.com).

© 2018 Lexmark International, Inc.

Reservados todos los derechos.

## Marcas comerciales

Lexmark, el logotipo de Lexmark y MarkNet son marcas comerciales o marcas registradas de Lexmark International, Inc., en EE.UU. y/o en otros países.

Google Cloud Print y Google Chrome son marcas comerciales de Google Inc.

Macintosh, el logotipo de Mac y Safari son marcas comerciales de Apple Inc.

Microsoft, Windows e Internet Explorer son marcas comerciales registradas o marcas comerciales del grupo de compañías Microsoft en los Estados Unidos y en otros países.

Mopria®, el logotipo de Mopria® y el logotipo de Mopria® Alliance son marcas comerciales y marcas registradas de Mopria Alliance, Inc. en Estados Unidos y en otros países. Se prohíbe estrictamente su uso sin autorización.

PCL® es una marca comercial registrada de Hewlett-Packard Company. PCL es la designación de Hewlett-Packard Company para un conjunto de comandos (lenguaje) de impresora y de funciones incluidos en sus impresoras. Esta impresora ha sido diseñada para ser compatible con el lenguaje PCL. Esto significa que la impresora reconoce los comandos del lenguaje PCL utilizados en diferentes aplicaciones y que la impresora emula las funciones correspondientes a estos comandos.

PostScript es una marca comercial registrada de Adobe Systems Incorporated en Estados Unidos y/o en otros países.

Las otras marcas comerciales pertenecen a sus respectivos propietarios.

AirPrint y el logotipo de AirPrint son marcas comerciales de Apple, Inc.

## Avisos de licencia

Todos los avisos de licencia relacionados con este producto se pueden consultar en el CD:Directorio \AVISOS del CD del software de instalación.

## Niveles de emisión de ruido

Las siguientes medidas se realizaron según la norma ISO 7779 y cumplen con la norma ISO 9296.

**Nota:** Es posible que algunos modos no se apliquen a su producto.

Presión de sonido media a 1 metro, dBA	
Imprimiendo	A una cara: 55; a dos caras: 54
Digitalización	56
Copiar	56
Listo	14

Estos valores pueden sufrir cambios. Consulte [www.lexmark.com](http://www.lexmark.com) para ver los valores actuales.

## Directiva de residuos de aparatos eléctricos y electrónicos (WEEE)



El logotipo de la WEEE hace referencia a los procedimientos y programas específicos de reciclaje de productos electrónicos en países de la Unión Europea. Recomendamos el reciclaje de nuestros productos.

Para obtener más información sobre las opciones de reciclado, visite el sitio Web de Lexmark en [www.lexmark.com](http://www.lexmark.com) para conocer el número de teléfono de la oficina local de ventas.

## Información para el desecho de los productos

No deseche la impresora ni los suministros como si se trataran de residuos normales. Consulte a las autoridades locales sobre las opciones de reciclado y desecho.

## Aviso sobre sensibilidad estática

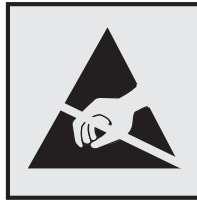

Este símbolo identifica las piezas sensibles a la electricidad estática. No toque las zonas próximas a estos símbolos sin tocar antes una superficie metálica alejada del símbolo.

## ENERGY STAR

Cualquier producto de Lexmark en el que aparece el símbolo de ENERGY STAR o una pantalla de inicio dispone del certificado de cumplimiento de los requisitos ENERGY STAR establecidos por la EPA (Environmental Protection Agency) configurados de fábrica por Lexmark.



## Información acerca de la temperatura

Temperatura ambiente de funcionamiento	De 10 a 32 °C (de 50 a 90 °F)
Temperatura para envío	De -20 a 40 °C (de -4 a 104 °F)
Temperatura de almacenamiento y humedad relativa	De 0 a 40 °C (de 32 a 104 °F) Humedad relativa del 8 al 80 %

## Información de la energía de México

Consumo de energía en operación:

680 Wh

Consumo de energía en modo de espera:

0,1 Wh

Cantidad de producto por unidad de energía consumida:

4,41 páginas/Wh

## Aviso de láser

Esta impresora se ha certificado en EE.UU. cumpliendo con los requisitos de DHHS 21 CFR, capítulo I, subcapítulo J para los productos láser de Clase I (1) y en otros países está certificada como un producto láser de Clase I de acuerdo con los requisitos de IEC 60825-1: 2014.

Los productos láser de Clase I no se consideran peligrosos. Este producto contiene un láser interno de Clase IIIb (3b) AlGaInP que opera nominalmente a 15 milivatios en una longitud de onda de 650–670 nanómetros cerrado en un conjunto de cabezal de impresión que no se puede reparar. El sistema láser y la impresora se han diseñado para que el ser humano no acceda nunca a las radiaciones láser por encima del nivel de Clase I durante su uso normal, ni en tareas de mantenimiento o intervenciones de servicio técnico prescritas.

## Etiqueta de aviso de láser

Una etiqueta de avisos de láser puede ir pegada a la impresora tal como se muestra:

DANGER - Invisible laser radiation when cartridges are removed and interlock defeated. Avoid exposure to laser beam.  
 PERIGO - Radiação a laser invisível será liberada se os cartuchos forem removidos e o lacre rompido. Evite a exposição aos feixes de laser.  
 Opasnost - Nevidljivo lasersko zračenje kada su kasete uklonjene i poništena sigurnosna veza. Izbjegavati izlaganje zracima.  
 NEBEZPEČÍ - Když jsou vyjmuty kazety a je odblokována pojistka, ze zařízení je vysíláno neviditelné laserové záření. Nevystavujte se působení laserového paprsku.  
 FARE - Usynlig laserstråling, når patroner fjernes, og spærreanordningen er slået fra. Undgå at blive udsat for laserstrålen.  
 GEVAAR - Onzichtbare laserstraling wanneer cartridges worden verwijderd en een vergrendeling wordt genegeerd. Voorkom blootstelling aan de laser.  
 DANGER - Rayonnements laser invisibles lors du retrait des cartouches et du déverrouillage des loquets. Eviter toute exposition au rayon laser.  
 VAARA - Näkymätöntä lasersäteilyä on varottava, kun värikasetit on poistettu ja lukitus on auki. Vältä lasersäteelle altistumista.  
 GEFÄHR - Unsichtbare Laserstrahlung beim Herausnehmen von Druckkassetten und offener Sicherheitssperre. Lasersstrahl meiden.  
 ΚΙΝΔΥΝΟΣ - Έκλυση αόρατης ακτινοβολίας laser κατά την αφαίρεση των κασετών και την απασφάλιση της μανδάλωσης. Αποφεύγετε την έκθεση στην ακτινοβολία laser.  
 VESZÉLY – Nem látható lézersugárzás fordulhat elő a patronok eltávolításakor és a zárószervezet felbontásakor. Kerülje a lézersugárnak való kitettséget.  
 PERICOLO - Emissione di radiazioni laser invisibili durante la rimozione delle cartucce e del blocco. Evitare l'esposizione al raggio laser.  
 FARE – Usynlig laserstråling når kassetene tas ut og sperren er satt ut av spill. Unngå eksponering for laserstrålen.  
 NIEBEZPIECZEŃSTWO - niewidzialne promieniowanie laserowe podczas usuwania kaset i blokady. Należy unikać naświetlenia promieniem lasera.  
 ОПАСНО! Невидимое лазерное излучение при извлеченных картриджах и снятии блокировки. Избегайте воздействия лазерных лучей.  
 Pozor – Nebezpečnostvo neviditeľného laserového žiarenia pri odobratých kazetách a odblokovanej poistke. Nevystavujte sa lúčom.

PELIGRO: Se producen radiaciones láser invisibles al extraer los cartuchos con el interbloqueo desactivado. Evite la exposición al haz de láser.

FARA – Osynlig laserstrålning när patroner tas ur och spärrmekanismen är upphävd. Undvik exponering för laserstrålen.

危険 - 当移除碳粉盒及互锁失效时会产生看不见的激光辐射，请避免暴露在激光光束下。

危険 - 移除碳粉匣與安全連鎖開關失效時會產生看不見的雷射輻射。請避免暴露在雷射光束下。

危険 - カートリッジが取り外され、内部ロックが無効になると、見えないレーザー光が放射されます。このレーザー光に当たらないようにしてください。

## Consumo de energía

### Consumo de energía del dispositivo

En la siguiente tabla se enumeran las características de consumo de energía del producto.

**Nota:** Es posible que algunos modos no se apliquen a su producto.

Modo	Descripción	Consumo de energía (vatios)
Imprimiendo	El dispositivo genera una copia impresa de las entradas electrónicas.	670 (una cara); 410 (dos caras)
Copiar	El dispositivo genera una copia impresa de un documento original impreso.	680
Digitalizar	El dispositivo digitaliza documentos impresos.	23,5
Listo	El dispositivo está preparado para realizar un trabajo de impresión.	16,5
Modo de suspensión	El dispositivo se encuentra en modo de ahorro de energía elevado.	2,5
Hibernación	El dispositivo se encuentra en modo de ahorro de energía bajo.	0,1
Desactivada	El dispositivo está enchufado a una toma eléctrica, pero el interruptor está apagado.	0,1

Los niveles de consumo de energía de la tabla anterior representan valores medios. En los momentos en los que el consumo de energía se inicia de forma instantánea, los valores pueden ser significativamente superiores a la media.

Estos valores pueden sufrir cambios. Consulte [www.lexmark.com](http://www.lexmark.com) para ver los valores actuales.

### Modo de suspensión

Este producto consta de un modo de ahorro de energía denominado *Modo de suspensión*. El modo de suspensión permite ahorrar energía reduciendo el consumo durante largos períodos de inactividad. El modo de suspensión se activa de forma automática si el producto no se ha utilizado durante un periodo de tiempo específico denominado *Tiempo de espera del modo de suspensión*.

Tiempo de espera del modo de suspensión predeterminado para este producto (en minutos):	15
---	----

Si utiliza los menús de configuración, el tiempo de espera del modo de suspensión se puede modificar entre 1 y 120 minutos. Si se configura el tiempo de espera del modo de suspensión con un valor bajo, se reducirá el consumo de energía, pero puede que aumente el tiempo de respuesta del producto. Si se configura el tiempo



de espera del modo de suspensión con un valor alto, se obtiene una respuesta rápida, pero se utiliza más energía.

### Modo de hibernación

Este producto está diseñado con un modo de funcionamiento que requiere muy poca energía denominado *modo Hibernación*. Cuando se opera en el modo de hibernación, todos los demás sistemas y dispositivos se desconectan de forma segura.

Se puede entrar en el modo Hibernación mediante cualquiera de los siguientes métodos:

- Mediante la función Tiempo de hibernación
- Mediante la función Programar modos de energía

Tiempo de hibernación predeterminado de fábrica para este producto en todos los países o regiones	3 días
---	--------

El tiempo que tarda la impresora en pasar al modo de hibernación después de haber realizado una impresión se puede modificar con valores de una hora a un mes.

### Modo de desconexión

Si el producto tiene un modo de desconexión que consume una pequeña cantidad de energía, desconecte el cable de alimentación de la toma eléctrica para detener por completo el consumo de energía del producto.

### Consumo total de energía

En determinadas ocasiones, puede ser útil calcular el consumo total de energía. Ya que el consumo de energía se proporciona en vatios, deberá multiplicar el consumo de energía por el tiempo que el dispositivo está activo en cada uno de los modos. El consumo total de energía será la suma del consumo en cada uno de los modos.

## Avisos sobre normativa relativa a equipos de terminales de telecomunicaciones

Esta sección contiene información normativa relativa a productos que incluyen la tarjeta de fax analógico:

Tipo/modelo reglamentario de Lexmark:

LEX-M14-002

## Avisos sobre normativa relativos a productos inalámbricos

Esta sección contiene información sobre normativas que se aplica únicamente a los modelos inalámbricos.

En caso de duda sobre si su modelo es inalámbrico, vaya a <http://support.lexmark.com>.

## Aviso sobre componentes modulares

Este producto puede contener los componentes modulares siguientes:

Tipo reglamentario de Lexmark/LEX-M01-005; FCC ID: IYLLEXM01005; Industry Canada IC: 2376A-M01005

## Exposición a radiación de radiofrecuencia

La potencia de salida radiada de este dispositivo se encuentra muy por debajo de los límites de exposición a radiofrecuencia establecidos por la FCC y por otros organismos reguladores. Debe mantenerse un espacio mínimo de 20 cm (8 pulgadas) entre la antena y los usuarios de este dispositivo con el fin de cumplir con los requisitos de exposición a radiofrecuencia de la FCC y otros organismos reguladores.

## Conformidad con las directivas de la Comunidad Europea (CE)

Este producto cumple con los requisitos de protección de la directiva 2014/53/UE del Consejo de la CE para la aproximación y armonización de las leyes de los Estados Miembros en lo relativo a equipos de radio.

Fabricante de este producto: Lexmark International, Inc., 740 West New Circle Road, Lexington, KY, 40550 EE.UU. Representante autorizado: Lexmark International Technology Hungária Kft., 8 Lechner Ödön fasor, Millennium Tower III, 1095 Budapest HUNGRÍA. Si lo solicita, el representante autorizado pondrá a su disposición una declaración de conformidad con los requisitos de las directivas, o también puede consultarla en

[www.lexmark.com/en\\_us/about/regulatory-compliance/european-union-declaration-of-conformity.html](http://www.lexmark.com/en_us/about/regulatory-compliance/european-union-declaration-of-conformity.html).

El distintivo CE indica este cumplimiento con las directivas:



## Restricciones

Este equipo de radio está restringido a uso en interiores exclusivamente. Su uso en el exterior está prohibido. Esta restricción se aplica a todos los países que se muestran en la siguiente tabla:

AT	BE	BG	CH	CY	CZ	DE	DK	EE
EL	ES	FI	FR	HR	HU	IE	IS	IT
LI	LT	LU	LV	MT	NL	No	PL	PT
RO	SE	SI	SK	TR	Reino Unido			

## Declaración de la UE sobre bandas de frecuencia operativa de transmisores de radio y sobre radiofrecuencia máxima

Este producto de radio transmite en la banda de 2,4 Ghz (2,412–2,472 GHz en la UE) o de 5 GHz (5,15–5,35, 5,47–5,725 en la UE). La potencia máxima de salida PIRE del transmisor, incluida la ganancia de la antena, es de ≤ 20 dBm para ambas bandas.

## Conformidad con las directivas de la Comunidad Europea (CE)

Este producto cumple con los requisitos de protección de las directivas 2014/30/UE, 2014/35/UE y 2011/65/UE sobre la aproximación y armonización de las leyes de los estados miembros en relación con la compatibilidad electromagnética y seguridad de equipos eléctricos diseñados para su uso dentro de ciertos límites de voltaje, equipos de radio y de terminales de telecomunicaciones y en las restricciones de uso de ciertas sustancias peligrosas en equipos eléctricos y electrónicos.

Fabricante de este producto: Lexmark International, Inc., 740 West New Circle Road, Lexington, KY, 40550 EE.UU. Representante autorizado: Lexmark International Technology Hungária Kft., 8 Lechner Ödön fasor, Millennium Tower III, 1095 Budapest HUNGRÍA. Si lo solicita, el representante autorizado pondrá a su disposición una declaración de conformidad con los requisitos de las directivas, o también puede consultarla en

[www.lexmark.com/en\\_us/about/regulatory-compliance/european-union-declaration-of-conformity.html](http://www.lexmark.com/en_us/about/regulatory-compliance/european-union-declaration-of-conformity.html).

Este producto cumple con los límites de EN 55022 y EN 55032 para Clase A y los requisitos de seguridad de EN 60950-1 o EN 62368-1.

## Aviso de interferencia de radio

### Advertencia

Este producto cumple los requisitos sobre emisiones de los límites EN55022 y EN55032 Clase A y los requisitos de inmunidad de EN55024. Este producto no debe utilizarse en entornos residenciales y domésticos.

Se trata de un producto de Clase A. En un entorno doméstico, es posible que este producto cause interferencias de radiofrecuencia. Si se produjera esta situación, el usuario deberá tomar las medidas necesarias.

# Índice

## A

acceso a la placa de la controladora 227

Acerca de esta impresora, menú 68

activación de contraseñas por voz 26

Activación de la navegación por voz 25

activación de los números de identificación personal 26

activación del modo de ampliación 25

activación del puerto USB 182

actualización de firmware  
  archivo flash 243

adaptador de conexión 48

Adaptador RJ11 48

adición de grupos 23

admitidas, unidades flash 36

agregando hojas de separación entre las copias  
  copia 41

agregar opciones de hardware controlador de impresora 242

agregar opciones internas controlador de impresora 242

ahorro de papel 42

ahorro de suministros 163

ahorro de tóner 42

AirPrint  
  uso 35

ajustando  
  Registro de ADF 225  
  registro del escáner 225

ajuste de intensidad del tóner 216

ajuste de la velocidad de voz  
  Navegación por voz 26

ajuste de modo de hibernación 162

ajuste de modo de suspensión 162

ajuste del brillo  
  pantalla de la impresora 163

ajuste del brillo de la pantalla de la impresora 163

ajuste del volumen predeterminado de los auriculares 139

ajuste del volumen predeterminado del altavoz 139

alimentador multiuso  
  carga 29

almacenamiento de trabajos de impresión 37

altavoz  
  volumen predeterminado 139

ampliación de copias 41

anulación de enlace de bandejas 30

atasco de grapas en la grapadora 179

atasco de grapas, eliminación  
  clasificador 179

atasco de papel en el alimentador automático de documentos 176

atasco de papel en el alimentador multiuso 174

atasco de papel en el clasificador 177

atasco de papel en la puerta A 167

atasco de papel en la puerta B 171

atasco de papel en la unidad de impresión a doble cara 173

atasco de papel en las bandejas 174

atasco de papel, eliminar  
  bandejas 174  
  en el alimentador automático de documentos 176  
  en el alimentador multiuso 174  
  en la unidad de impresión a doble cara 173  
  en puerta B 171

atasco, eliminación  
  clasificador 179

atascos  
  cómo evitar 165

atascos de papel  
  cómo evitar 165

atascos de papel, borrado  
  en la bandeja estándar 172

atascos, borrado  
  bandejas 174  
  en el alimentador automático de documentos 176  
  en el alimentador multiuso 174  
  en la bandeja estándar 172  
  en la unidad de impresión a doble cara 173

atención al cliente  
  contacto 225

avisos 245, 246, 248, 249, 250

avisos FCC 250

avisos sobre emisiones 245, 250

## B

bandejas  
  carga 27  
  instalación 240

bloquear faxes no deseados 53

borrado de la memoria del disco duro de la impresora 136, 137  
  borrar 136

borrado de memoria de la impresora 137

búsqueda de más información sobre la impresora 10

## C

cable  
  Ethernet 14  
  USB 14

cambio de los valores de los puertos de la impresora después de la instalación de un ISP 141

cambio del fondo de pantalla 19

cancelación de un trabajo de impresión  
  desde el equipo 39  
  desde el panel de control de la impresora 39

carga  
  alimentador multiuso 29

carga de bandejas 27

carga de sobres  
  en el alimentador multiuso 29

- cartucho de grapas
    - sustitución 153
  - cartucho de tóner
    - solicitud 146
    - sustitución 149
  - cartuchos de grapas
    - solicitud 149
  - cartuchos de tóner
    - reciclaje 164
  - Centro de accesos directos
    - uso 19
  - Centro de digitalización
    - configuración 20
  - clasificación de copias 41
  - codificación del disco duro de la impresora 137
  - Códigos QR
    - adición 20
  - comprobación del estado de suministros y piezas 146
  - conectando a una red inalámbrica
    - uso del método de botones de comando 140
    - uso del método de PIN 140
  - conexión de cables 14
  - conexión de la impresora
    - a una red inalámbrica 140
  - conexión de la impresora a un servicio de tono distintivo 50
  - configuración de cuotas de dispositivo 20
  - configuración de fax
    - conexión de línea telefónica estándar 45
    - específico del país o la región 48
  - configuración de impresión por puerto serie 141
  - configuración de la función de correo electrónico 43
  - configuración de la función de fax 45
  - configuración de la zona horaria
    - conexión de línea telefónica estándar 45
    - específico del país o la región 48
  - configuración de los valores de los altavoces del fax 139
  - configuración de los valores del correo electrónico 43
  - configuración de notificaciones de suministros 149
  - configuración del tamaño de papel 27
  - configuración del tipo de papel 27
  - Configuración HTTP/FTP, menú 122
  - configurar el horario de verano 51
  - conjunto del rodillo de carga de papel
    - sustitución 157
  - contacto con el servicio de atención al cliente 225
  - contactos
    - adición 23
    - edición 23
    - eliminación 24
  - contactos, adición 23
  - contactos, edición 23
  - contadores del uso de suministros
    - restablecer 186
  - contestador automático
    - configuración 45
  - contraseñas por voz
    - activación 26
  - controlador de impresora
    - opciones de hardware, agregar 242
  - copia
    - ambas caras del papel 41
    - con cabecera 40
    - creación de métodos abreviados 42
  - copia a dos caras 41
  - copia de distintos tamaños de papel 40
  - copia de fotos 40
  - Copia de tarjetas
    - configuración 18
  - copia de varias páginas
    - en una sola hoja 42
  - copia desde
    - bandeja seleccionada 40
  - correo electrónico
    - configuración 43
    - creación de métodos abreviados 44
  - creación de carpetas para marcadores 22
  - creación de marcadores 21
  - creación de métodos abreviados
    - copiar 42
    - correo electrónico 44
    - destino de fax 52
    - dirección FTP 54
  - creación de un método abreviado de correo electrónico 44
  - creación de un método abreviado de una copia 42
  - creación de un perfil de Cloud Connector 21
  - crear un método abreviado de destino de fax 52
  - crear un método abreviado de FTP 54
  - Cuotas de dispositivos
    - configuración 20
- ## D
- declaración de volatilidad 137
  - definición del tamaño del papel Universal 27
  - desactivación de la red Wi-Fi 141
  - desplazarse por la pantalla
    - uso de gestos 25
  - desplazarse por la pantalla usando gestos 25
  - digitalización
    - a un servidor FTP 54
  - digitalización a un equipo 56
  - digitalización a un servidor FTP
    - mediante el panel de control 54
  - digitalización en una unidad flash 55
  - Digitalizar en equipo
    - configuración 56
  - dirección FTP
    - creación de métodos abreviados 54
  - disco duro de la impresora
    - codificar 137
  - disco duro de la impresora, codificación 137
  - distintos tamaños de papel, copia 40
  - documentos, impresión
    - desde un dispositivo móvil 34
    - desde un equipo 34

**E**

eliminación de atasco  
  en puerta A 167  
  en puerta B 171  
eliminación de atasco de papel  
  en puerta A 167  
eliminación de atascos  
  en el clasificador 177  
eliminación de contactos 24  
eliminar grupos 24  
enlace de bandejas 30  
enviar faxes  
  ajuste de intensidad 52  
  bloquear faxes no deseados 53  
  cambiando la resolución... 52  
  configuración de la zona horaria 45  
  configurar fecha y hora 51  
  creación de métodos abreviados 52  
  reenviar faxes 53  
  retener faxes 53  
  ver el registro del fax 53  
Envío de correo electrónico  
  configuración de los valores del correo electrónico 43  
  usar un número de método abreviado 43  
  uso de la impresora 43  
  uso de la libreta de direcciones 43  
envío de la impresora 162  
envío de un fax  
  mediante el ordenador 51  
  mediante el panel de control 51  
  programado 52  
envío de un mensaje de correo electrónico 43  
escáner  
  limpieza 143  
estado de la impresora 16  
estado de las piezas  
  comprobación 146  
estado de suministros  
  comprobación 146  
Ethernet, menú 116  
exportación de registros comprimidos 68

exportación de un archivo de configuración 68  
  mediante Embedded Web Server 242

**F**

fax, puerto 14  
fax, registro  
  visualización 53  
fecha y hora  
  valores de fax 51  
firmware  
  actualizar 243  
Flash defectuosa detectada 184  
Flash sin formato detectada 185  
formatos de archivo admitidos 36  
fotografías  
  copia 40

**G**

gomas de los rodillos  
  sustitución 155  
Google Cloud Print  
  uso 34  
grupos  
  adición 23  
  edición 23  
  eliminación 24  
grupos, edición 23

**H**

horario de verano, configuración 51

**I**

Iconos de la pantalla de inicio  
  uso 17  
iconos en la pantalla de inicio  
  mostrar 18  
identificación de la ubicación del atasco 166  
importación de un archivo de configuración  
  mediante Embedded Web Server 242  
impresión  
  desde un dispositivo móvil 35  
  desde un equipo 34  
  desde un perfil de Cloud Connector 38

  desde una unidad flash 35  
  lista de directorios 39  
  lista de muestra de fuentes 39  
  página de configuración de red 183  
  Página de valores de menú 135  
  páginas de prueba de calidad 135  
impresión confidencial, trabajos 37  
  impresión desde Windows 37  
  imprimir desde un equipo Macintosh 37  
impresión de trabajos confidenciales y otros trabajos en espera  
  desde un equipo Macintosh 37  
  desde Windows 37  
impresión de una lista de directorio 39  
impresión de una lista de muestras de fuentes 39  
impresión de una página de configuración de red 183  
impresión desde un ordenador 34  
impresión desde una unidad flash 35  
impresión moteada 200  
impresión por puerto serie  
  configuración 141  
impresión sesgada 202  
impresión torcida 202  
impresora  
  envío 162  
  espacios mínimos 11  
  selección de una ubicación 11  
impresora, información  
  búsqueda 10  
Imprimir desde unidad flash, menú 112  
inalámbrica, red 140  
Inalámbrico, menú 114  
indicador  
  descripción del estado 16  
información de seguridad 8, 9  
instalación de opciones  
  disco duro de la impresora 232  
Instalación de un disco duro de impresora 232  
instalación de un puerto de soluciones interno 234

instalación de una tarjeta de memoria 229  
instalación de una tarjeta opcional 230  
instalación del software de la impresora 241  
Intensidad del tóner ajustando 216  
IPSec, menú 120

## K

kit de mantenimiento solicitud 148

## L

la impresión clasificada no funciona 187  
la impresora no responde 216  
Lexmark Mobile Print uso 34  
limpieza  
  exterior de la impresora 142  
  interior de la impresora 142  
limpieza de la impresora 142  
limpieza del escáner 135, 143  
líneas blancas 212  
líneas oscuras verticales en las impresiones 209  
lista de directorios impresión 39  
lista de muestra de fuentes impresión 39  
localización de atascos de papel 166  
localización de la ranura de seguridad 136  
luz del botón de encendido descripción del estado 16

## M

mapa de menús 57  
marcadores  
  creando 21  
  crear carpetas para 22  
  mediante el panel de control 15  
mensajes de la impresora  
  Flash defectuosa detectada 184  
  Flash sin formato detectada 185

No hay suficiente espacio en memoria flash para recursos 185  
Suministros que no son de Lexmark 186  
Sustituya el cartucho, la región de la impresora no coincide 185  
menú  
  802.1x 121  
  Acabado 70  
  Accesibilidad 63  
  Administrar permisos 125  
  Borrar arch. datos tempor. 131  
  Borrar fuera de servicio 67  
  Calidad 72  
  Configuración 71  
  Configuración de bandeja 78  
  Configuración de enlace Web 102  
  Configuración de impresión confidencial 130  
  Configuración HTTP/FTP 122  
  Configuración LPD 122  
  Configuración universal 79  
  Configurar correo electrónico 95  
  Copiar valores predeterminados 80  
  Cuentas locales 127  
  Descripción general de la red 113  
  Digitalizar a unidad flash 107  
  Dispositivo 133  
  Ethernet 116  
  Fax 134  
  Gestión de la alimentación 62  
  Gestión de servicios móviles 132  
  Google Cloud Print 124  
  HTML 77  
  Imagen 77  
  Impresión 133  
  Imprimir desde unidad flash 112  
  Información enviada a Lexmark 63  
  IPSec 120  
  Menú Config. 64  
  Métodos abreviados 134  
  Modo de fax 83  
  Notificaciones 60  
  Página de valores de menú 133

Panel del operador remoto 60  
PCL 75  
PDF 74  
Portada de fax 91  
PostScript 74  
Preferencias 58  
Presentación 69  
Red 134  
Registro de auditoría de seguridad 127  
Restricciones de conexión 130  
Seguimiento trab. 72  
SNMP 119  
Solución de problemas 135  
Soluciones - Configuración LDAP 132  
Tamaños de digitalización personalizados 79  
TCP/IP 118  
ThinPrint 123  
Tipos de papel 80  
USB 123  
Valores de correo del servidor de fax 93  
Valores de digitalización del servidor de fax 94  
Valores de envío de fax 85  
Valores de los altavoces 92  
Valores de recepción de fax 89  
Valores de registro de fax 92  
Valores FTP predeterminados 103  
Valores generales de fax 84, 93  
Valores predeterminados del correo electrónico 97  
Varios 132  
Wi-Fi Direct 124  
XPS 74  
Menú Ayuda 134  
menús  
  Acerca de esta impresora 68  
  Ayuda 134  
  Codificación de disco 131  
  Iconos de la pantalla de inicio visibles 68  
  Inalámbrico 114  
  Programar dispositivos USB 127  
  Restaurar los valores predeterminados de fábrica 64  
menús impresora 57, 68

método de botones de comando 140  
 Modo de ampliación  
   activación 25  
 modo de evitar atascos de papel 165  
 modo de hibernación  
   configuración 162  
 mostrar iconos en la pantalla de inicio 18  
 móvil, dispositivo  
   impresión desde 34, 35

## N

Navegación por voz  
   activación 25  
   velocidad de voz 26  
 niveles de emisión de ruidos 245  
 No hay suficiente espacio en memoria flash para recursos 185  
 no se puede abrir Embedded Web Server 181  
 no se puede leer la unidad flash  
   solución de problemas de impresión 182  
 no volátil, memoria 137  
   borrar 136  
 notificaciones de suministros  
   configuración 149  
 número de identificación personal, método 140  
 números de identificación personal  
   activación 26

## O

opción interna no detectada 183  
 opciones  
   puerto de soluciones interno 234  
 opciones de hardware  
   bandejas 240  
 opciones de hardware, agregar controlador de impresora 242  
 opciones internas  
   disco duro de la impresora 232  
   instalación 230  
   memoria flash 227  
   puerto de soluciones interno 227

tarjeta de memoria 229  
 tarjetas de firmware 227  
 tarjetas de fuentes 227  
 opciones internas, agregar controlador de impresora 242

## P

página de configuración de red impresión 183  
 Página de valores de menú impresión 135  
 páginas blancas 189  
 Páginas en blanco 189  
 panel de control  
   uso 15  
 pantalla de inicio  
   mostrar iconos 18  
   personalizar 18  
 pantalla de la impresora  
   ajuste del brillo 163  
 papel  
   valor de tamaño Universal 27  
 papel arrugado 193  
 papel con cabecera  
   copiar en 40  
 papel doblado 193  
 Perfil de Cloud Connector creando 21  
   impresión desde 38  
 personalización de la pantalla 19  
 Personalización de la pantalla  
   uso 19  
 Personalización de la pantalla, uso 19  
 pesos de papel admitidos 33  
 placa del controlador  
   acceso 227  
 problema de calidad de escaneo 222  
 programación de un fax 52  
 protección de la memoria de la impresora 137  
 puerto de soluciones interno  
   instalación 234  
   solución de problemas 184  
 Puerto Ethernet 14  
 Puerto LINE 14  
 Puerto USB 14  
   activación 182  
 puertos de la impresora 14  
 puntos impresos 200

## R

ranura de seguridad  
   localización 136  
 rayas oscuras verticales en la salida al digitalizar desde el ADF 222  
 rayas verticales en las impresiones 209  
 realizar copias 40  
 reciclaje  
   cartuchos de tóner 164  
   embalaje de Lexmark 163  
   productos de Lexmark 163  
 red inalámbrica  
   conexión de la impresora al 140  
   Wi-Fi, configuración protegida 140  
 Red Wi-Fi  
   desactivación 141  
 reducción de copias 41  
 reenviar faxes 53  
 repetir trabajos de impresión 37  
   impresión desde Windows 37  
   imprimir desde un equipo  
     Macintosh 37  
 reproducción de una presentación de diapositivas 19  
 reserva de trabajos de impresión  
   impresión desde Windows 37  
   imprimir desde un equipo  
     Macintosh 37  
 resolución de fax  
   cambio 52  
 restablecer  
   contadores del uso de suministros 186  
 restablecer contadores del uso de suministros 186  
 restauración de los valores predeterminados de fábrica 137  
 retener faxes 53

## S

selección de una ubicación para la impresora 11  
 Servicio de atención al cliente  
   uso 19  
 Servicio de impresión Mopria  
   uso 34  
 servicio de tono distintivo, fax  
   conexión a 50



- servidor FTP, digitalización a  
mediante el panel de  
control 54
  - sistemas operativos  
compatibles 241
  - sistemas operativos  
admitidos 241
  - software de la impresora,  
instalación 241
  - solicitud
    - cartuchos de grapas 149
    - kit de mantenimiento 148
    - unidad de imagen 148
  - solicitud de suministros
    - cartucho de tóner 146
  - solución de problemas
    - la impresora no responde 216
    - no se puede abrir Embedded  
Web Server 181
  - solución de problemas de  
calidad de impresión
    - bandas claras horizontales 196
    - bandas claras verticales 211
    - bandas oscuras verticales 207
    - curvatura del papel 201
    - el tóner se difumina  
fácilmente 207
    - imágenes o texto cortado 205
    - impresión clara 197
    - impresión moteada y  
puntos 200
    - impresión oscura 191
    - impresión torcida o  
sesgada 202
    - las líneas finas no se imprimen  
correctamente 192
    - líneas blancas verticales 212
    - líneas o rayas oscuras  
verticales 209
    - páginas completamente  
negras 204
    - páginas en blanco 189
    - papel doblado o arrugado 193
    - rayas oscuras verticales con  
pérdida de impresión 210
    - repetición de defectos 203
    - se imprime un fondo gris 194
  - solución de problemas de copia
    - baja calidad de las copias 222
    - copias parciales de documentos  
o fotografías 222
    - el escáner no responde 224
    - la unidad de escáner no se  
cierra 224
  - solución de problemas,  
digitalización
    - baja calidad de las copias 222
    - copias parciales de documentos  
o fotografías 222
    - el escáner no responde 224
    - el trabajo de digitalización no se  
ha realizado  
correctamente 223
  - la unidad de escáner no se  
cierra 224
  - solución de problemas de  
digitalización
    - baja calidad de las copias 222
    - copias parciales de documentos  
o fotografías 222
    - el escáner no responde 224
    - el trabajo de digitalización no se  
ha realizado  
correctamente 223
  - la digitalización bloquea el  
equipo 224
  - la digitalización tarda  
demasiado 224
  - la unidad de escáner no se  
cierra 224
  - no se puede digitalizar desde  
un equipo 221
  - rayas oscuras verticales en la  
salida al digitalizar desde el  
ADF 222
- solución de problemas de fax
    - el fax recibido tiene una calidad  
de impresión baja 221
    - no se pueden enviar faxes 220
    - no se pueden enviar ni recibir  
faxes 218
    - no se pueden recibir faxes 220
  - solución de problemas de  
impresión
    - atacos de papel  
frecuentes 188
    - el sobre se cierra al  
imprimir 186
    - enlace de bandejas, no  
funciona 188
    - Impresión lenta 214
    - la impresión clasificada no  
funciona 187
    - las páginas atascadas no se  
vuelven a imprimir 189
    - los documentos confidenciales  
u otro tipo de trabajos en  
espera no se imprimen 213
    - márgenes incorrectos 197
    - no se imprimen los trabajos de  
impresión 215
    - no se puede leer la unidad  
flash 182
    - trabajo impreso desde la  
bandeja incorrecta 217
  - trabajo imprimido con el papel  
incorrecto 217
  - solución de problemas de  
opciones de impresora
    - no se puede detectar la opción  
interna 183
    - puerto de soluciones  
interno 184
  - solución de problemas, calidad  
de impresión
    - bandas claras horizontales 196
    - bandas claras verticales 211
    - bandas oscuras verticales 207
    - curvatura del papel 201
    - el tóner se difumina  
fácilmente 207
    - imágenes o texto cortado 205
    - impresión clara 197
    - impresión moteada y  
puntos 200
    - impresión oscura 191
    - impresión torcida o  
sesgada 202
    - las líneas finas no se imprimen  
correctamente 192
    - líneas blancas verticales 212
    - líneas o rayas oscuras  
verticales 209
    - páginas completamente  
negras 204
    - páginas en blanco 189
    - papel doblado o arrugado 193
    - rayas oscuras verticales con  
pérdida de impresión 210
    - repetición de defectos 203
    - se imprime un fondo gris 194
  - solución de problemas, copia
    - baja calidad de las copias 222
    - copias parciales de documentos  
o fotografías 222
    - el escáner no responde 224
    - la unidad de escáner no se  
cierra 224
  - solución de problemas,  
digitalización
    - baja calidad de las copias 222
    - copias parciales de documentos  
o fotografías 222
    - el escáner no responde 224
    - el trabajo de digitalización no se  
ha realizado  
correctamente 223

la unidad de escáner no se cierra 224  
 no se puede digitalizar desde un equipo 221  
 rayas oscuras verticales en la salida al digitalizar desde el ADF 222  
 solución de problemas, fax  
 el fax recibido tiene una calidad de impresión baja 221  
 no se pueden enviar faxes 220  
 no se pueden enviar ni recibir faxes 218  
 no se pueden recibir faxes 220  
 suministros  
 ahorro 163  
 Suministros que no son de Lexmark 186  
 suministros, solicitud  
 cartuchos de grapas 149  
 kit de mantenimiento 148  
 sustitución de las gomas de los rodillos 155  
 sustitución de suministros  
 cartucho de grapas 153  
 cartucho de tóner 149  
 unidad de imagen 151  
 sustitución del cartucho de grapas 153  
 sustitución del conjunto de rodillo de carga de papel 157  
 Sustituya el cartucho, la región de la impresora no coincide 185

## T

tamaño de papel Universal  
 configuración 27  
 tamaño del papel  
 configuración 27  
 tamaños de papel soportados 31  
 tarjeta de memoria  
 instalación 229  
 tarjeta opcional  
 instalación 230  
 teclado en la pantalla  
 uso 26  
 teclado virtual  
 uso 26  
 tipo de papel  
 configuración 27  
 Tipos de papel, menú 80  
 tipos permitidos de papel 33

trabajo de impresión  
 cancelación desde el ordenador 39  
 cancelación desde el panel de control de la impresora 39  
 trabajos de impresión no impresos 215  
 trabajos en espera 37  
 impresión desde Windows 37  
 imprimir desde un equipo Macintosh 37  
 traslado de la impresora 11, 161

## U

unidad de imagen  
 solicitud 148  
 sustitución 151  
 unidad flash  
 digitalizar en 55  
 impresión desde 35  
 uso  
 piezas originales Lexmark 146  
 suministros originales  
 Lexmark 146  
 uso de la pantalla de inicio 17  
 uso del alimentador automático de documentos (ADF)  
 copia 40  
 uso del cristal del escáner  
 copia 40  
 uso del generador de códigos QR 20  
 uso del servicio de atención al cliente 19

## V

valor Eco Mode 162  
 valores de conservación  
 modo de hibernación 162  
 modo de suspensión 162  
 Modo Eco 162  
 valores de la impresora  
 restauración de los valores predeterminados de fábrica 137  
 valores de los altavoces del fax  
 configuración 139  
 valores de los puertos de la impresora  
 cambio 141

valores ecológicos  
 modo de hibernación 162  
 modo de suspensión 162  
 Modo Eco 162  
 Valores económicos  
 configuración 19  
 valores medioambientales  
 modo de hibernación 162  
 modo de suspensión 162  
 Modo Eco 162  
 Velocidad de voz en la navegación por voz  
 ajustando 26  
 ver el registro del fax 53  
 verificar trabajos de impresión 37  
 impresión desde Windows 37  
 imprimir desde un equipo Macintosh 37  
 volátil, memoria 137  
 borrar 136  
 volumen predeterminado de los auriculares  
 ajustando 139  
 volumen predeterminado del altavoz  
 ajustando 139

## W

Wi-Fi, configuración protegida  
 red inalámbrica 140