



PHILIPS

Super automatic
espresso machine

5000 series

EP5315, EP5314
EP5313, EP5311
EP5310

CS UŽIVATELSKÁ PŘÍRUČKA
ET KASUTUSJUHEND
HR KORISNIČKI PRIRUČNIK
LV LIETOTĀJA ROKASGRĀMATA
LT NAUDOTOJO VADOVAS
HU FELHASZNÁLÓI KÉZIKÖNYV
PL INSTRUKCJA OBSŁUGI
RO MANUAL DE UTILIZARE
SL UPORABNIŠKI PRIROČNIK
SK NÁVOD NA POUŽITIE
SR УПУТСТВО ЗА КОРИШЋЕЊЕ
BG РЪКОВОДСТВО ЗА ПОТРЕБИТЕЛЯ
RU РУКОВОДСТВО ПОЛЬЗОВАТЕЛЯ
UK ПОСІБНИК КОРИСТУВАЧА
KK ПАЙДАЛАНУШЫ НҮСҚАУЛЫҒЫ



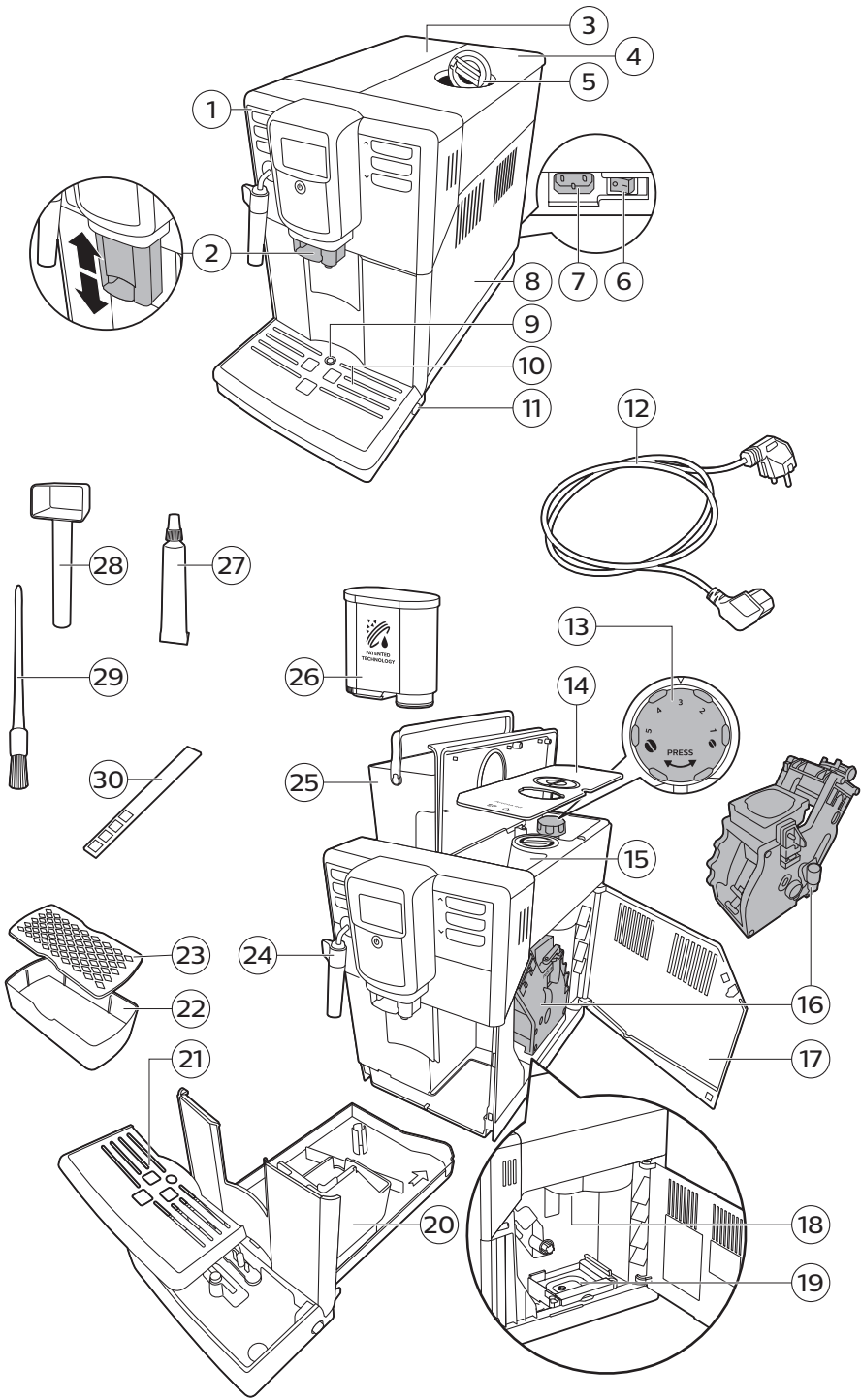

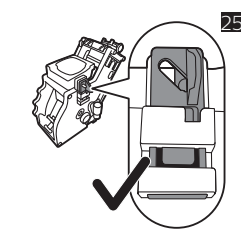
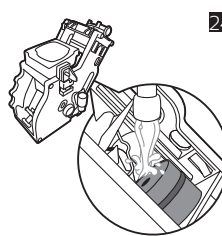
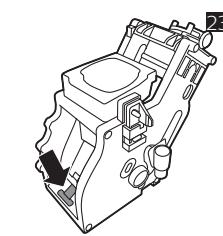
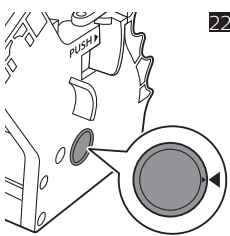
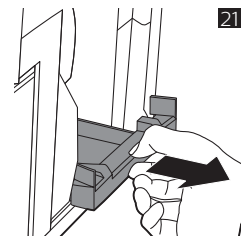
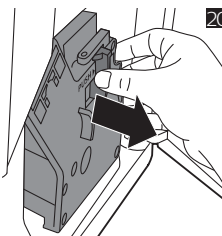
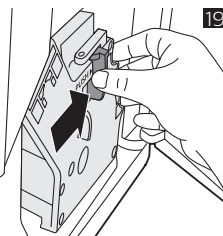
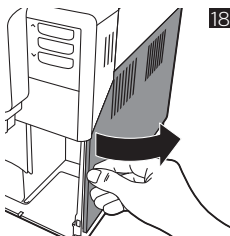
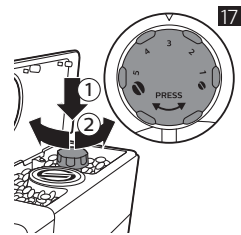
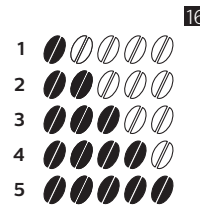
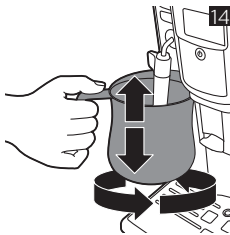
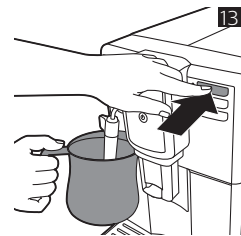
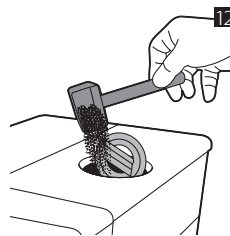
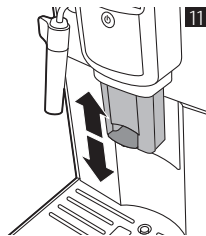
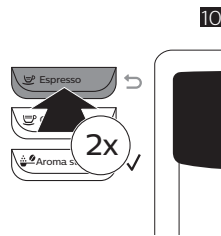
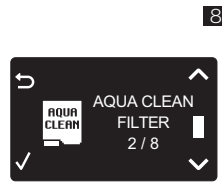
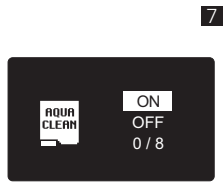
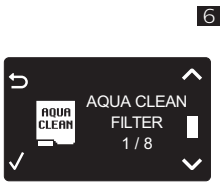
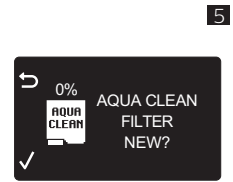
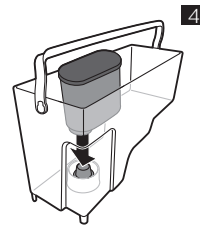
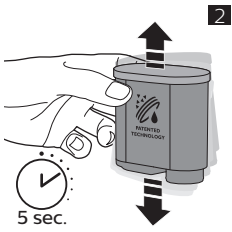

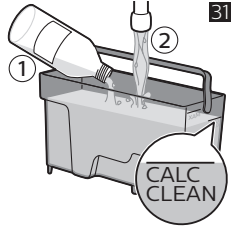
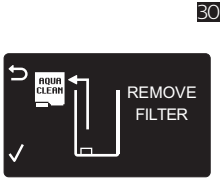
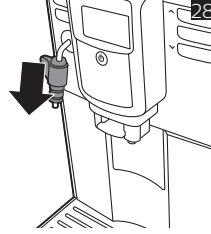
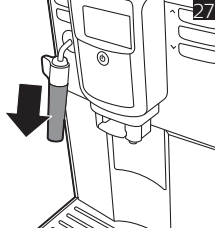
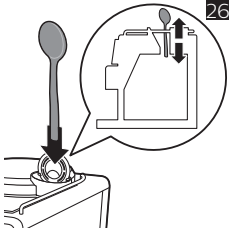

Turinys

Mašinos apžvalga (1 pav.) _____	67
Įvadas _____	68
Pirmasis montavimas _____	68
„AquaClean“ filtras _____	68
Vandens kietumo matavimas _____	69
Valdymo skydelio naudojimas _____	70
Gėrimų virimas _____	70
Gėrimų suasmeninimas _____	71
Malūnėlio nustatymų reguliavimas _____	72
Virimo grupės tvarkymas _____	72
Valymas ir priežiūra _____	73
Klasikinio pieno putų plakiklio valymas _____	75
Nuovirų šalinimo procedūra _____	75
Įspėjimo piktogramos ir klaidų kodai _____	76
Priedų užsakymas _____	78
Trikčių diagnostika ir šalinimas _____	78
Techninės specifikacijos _____	81

Mašinos apžvalga (1 pav.)

1 Valdymo pultas	16 Virimo grupė
2 Reguliuojamas kavos pylimo snapelis	17 Priežiūros durelių vidinė pusė su kontaktine informacija
3 Vandens bakelio dangtelis	18 Kavos ištekėjimo vamzdelis
4 Kavos pupelių bunkerio dangtelis	19 Kavos liekanų stalčius
5 Iš anksto sumaltos kavos skyriaus dangtelis	20 Kavos tirščių talpykla
6 Pagrindinis jungiklis	21 Nuvarvėjimo padėklo dangtis
7 Lizdas laidui	22 Espresso stovo padėklas
8 Priežiūros durelės	23 Espresso stovo dangtelis
9 Nuvarvėjimo padėklo prisipildymo indikatorius	24 Klasikinis pieno putų plakiklis
10 Nuvarvėjimo padėklas	25 Vandens bakas
11 Nuvarvėjimo padėklo atlaisvinimo mygtukas	26 „AquaClean“ filtras
12 Laidas	27 Tepalo tūbelė
13 Malimo nustatymo ratukas	28 Dozavimo kaušelis
14 Kavos pupelių bunkerio dangtelis	29 Valymo šepetys
15 Kavos pupelių bunkeris	30 Vandens kietumo testo juostelė

Įvadas

Sveikiname įsigijus visiškai automatinę „Philips“ kavos mašiną! Norėdami pasinaudoti visa „Philips“ siūloma parama, užregistruokite savo produktą adresu www.philips.com/coffee-care.

Prieš naudodami mašiną pirmą kartą atidžiai perskaitykite atskirą saugos bukletą ir išsaugokite jį ateičiai.

Kad gautumėte iš savo kavos mašinos visa, kas geriausia, „Philips“ siūlo visišką palaikymą 3 skirtingais būdais:

- 1 Atskiras greito paleidimo vadovas pirmajai sąrankai ir pirmajam naudojimui.
- 2 Šis naudotojo vadovas skirtas išsamesnei informacijai pateikti.
- 3 Palaikymas internetu ir filmai: nuskenaukite QR kodą viršelyje arba aplankykite www.philips.com/coffee-care

Pastaba. Ši mašina buvo išbandyta naudojant kavą. Nors ji buvo kruopščiai išvalyta, joje gali būti šiek tiek kavos likučių. Tačiau mes garantuojame, kad mašina visiškai nauja.

Pirmasis montavimas

Norėdami paruošti savo kavos mašiną naudojimui, turite atlikti kelis paprastus veiksmus, kaip vandens kontūro užpildymas ir „AquaClean“ filtro aktyvinimas. Šie veiksmai nurodyti atskirame greito paleidimo vadove.

Kad kavos skonis būtų geriausias, pirmiausia turite išvirti kavos 5 kartus, kad mašina užbaigtų susireguliuvimą.

Mašina nustatyta, kad gautų geriausią skonį iš jūsų kavos pupelių. Todėl patariame nereguliuoti malūnėlio nustatymų, kol neišvirėte 100–150 puodelių (tai apie 1 mėnuo naudojimo).

Mašina tiekama su espresso stovu, dviguba puodelio palaikymo funkcija ir papildomu nuvarvėjimo padėklų skalavimo vandeniu surinkti.

„AquaClean“ filtras

„AquaClean“ filtras skirtas sumažinti kalkių nuovirų kiekį jūsų kavos virimo mašinoje ir tiekti filtruotą vandenį, kad būtų išsaugomas kiekvieno puodelio kavos aromatas ir skonis. Jei naudojate seką iš 8 „AquaClean“ filtrų, kaip nurodo mašina ir kaip nurodyta šiame naudotojo vadove, jums nereikia šalinti nuovirų iš jūsų mašinos, kol išvirsite iki 5000 puodelių. Kiekvieno filtro pakanka išvirti iki 625 puodelių, priklausomai nuo pasirinktos kavos rūšies bei skalavimo ir valymo dažnumo.

„AquaClean“ filtro paruošimas aktyvinimui

Prieš įdėdami „AquaClean“ filtrą į vandens baką turite paruošti jį naudojimui:

- 1 Pakratykite filtrą apie 5 sekundes (pav. 2).
- 2 Įmerkite apverstą filtrą į šaltą vandeniu ir palaukite, kol nustos kilti oro burbuliukai.
- 3 Spauskite filtrą ant filtro jungties iki žemiausios galimos padėties (pav. 4).

„AquaClean“ filtro aktyvinimas

Jūs turite aktyvinti kiekvieną naują „AquaClean“ filtrą, kurį naudojate. Aktyvinus „AquaClean“ filtrą mašina stebi „AquaClean“ filtro pajėgumą ir panaudotų filtrų skaičių. Yra 3 būdai „AquaClean“ filteriui aktyvinti.

1. „AquaClean“ filtro aktyvinimas per pirmą montavimą.

Pirmą kartą įjungus mašina jums nurodo pirmojo montavimo veiksmus, kaip vandens bako užpildymas, vandens kontūro užpildymas ir „AquaClean“ filtro aktyvinimas. Tiesiog vykdykite ekrane pateikiamas instrukcijas.

2. „AquaClean“ filtro aktyvinimas paraginus

Pastaba. Pakeiskite „AquaClean“ filtrą, kai tik talpa nukris iki 0 % ir filtro piktograma ims dažnai mirksėti. Keiskite „AquaClean“ filtrą bent kas 3 mėnesius, net jei mašina dar nenurodė, kad keitimas reikalingas.

Patarimas. Patariame pirkti naują filtrą, kai talpa sumažėja iki 10 % ir filtro piktograma ima retai mirksėti. Taip būsite užtikrinti, kad galėsite pakeisti filtrą, kai jo talpa sumažės iki 0 %.

- 1 Paspauskite mygtuką MENU (Meniu), slinkite iki AQUACLEAN FILTER (AQUACLEAN filtras) ir paspauskite mygtuką OK (Gerai), kad patvirtintumėte.
 - Ekrane pateikiamas klausimas, ar norite aktyvinti naują filtrą (pav. 5).
- 2 Norėdami patvirtinti, paspauskite mygtuką „OK“ (Gerai).
 - Ekrane automatiškai atnaujinamas panaudotų filtrų skaičius.

Pastaba. Jei norite pakeisti „AquaClean“, kai panaudoti 8 filtrai, pirmiausiai turite iš mašinos pašalinti nuoviras. Vykdykite ekrane pateikiamas instrukcijas.

3. „AquaClean“ filtro aktyvinimas bet kuriuo kitu metu

Galite pradėti naudoti „AquaClean“ bet kuriuo metu, laikydamiesi toliau pateikiamų instrukcijų.

- 1 Paspauskite mygtuką „MENU“ (Meniu), pasirinkite „MENU“ (Meniu) ir paspauskite mygtuką „OK“ (Gerai), kad patvirtintumėte. Slinkite iki AQUACLEAN FILTER (AQUACLEAN filtras). Norėdami patvirtinti, paspauskite mygtuką „OK“ (Gerai).
 - Ekrane rodomas anksčiau sumontuotų „AquaClean“ filtrų skaičius nuo 0 iki 8 filtrų (pav. 6).
- 2 Ekrane pasirinkite ON (Įjungti) ir paspauskite mygtuką OK (Gerai), kad patvirtintumėte (pav. 7).
 - Ekrane automatiškai atnaujinamas panaudotų (pav. 8) filtrų skaičius.
 - Parodomas mašinos paruošimo ekranas ir „AquaClean 100%“ piktograma, rodanti, kad filtras sumontuotas (pav. 9).
- 3 Išpilkite 2 puodus (0,5 l) karšto vandens, kad užbaigtumėte aktyvinimą. Pašalinkite šitą vandenį.

Pastaba. Esant kai kurioms situacijoms mašina jums nurodys, kad turite pašalinti nuoviras iš mašinos prieš sumontuodami ir aktyvindami naują „AquaClean“ filtrą. Taip yra dėl to, kad jūsų mašina turi būti visiškai išvalyta nuo nuovirų prieš pradėdant naudoti „AquaClean“ filtrą. Vykdykite ekrane pateikiamas instrukcijas.

Vandens kietumo matavimas

Norėdami nustatyti vandens kietumą, pasinaudokite tiekiamą vandens kietumo tikrinimo juostele. Paspauskite mygtuką MENU (Meniu) ir slinkite, kad pasirinktumėte WATER HARDNESS (Vandens kietumas).

- 1 1 sekundeį įmerkite vandens kietumo matavimo juostelę į vandenį iš vandentiekio čiaupo. Tada palaukite 1 minutę.
- 2 Patikrinkite, kiek kvadratų paraudo.

70 Lietuviškai

3 Pasirinkite tinkamą vandens kietumo nustatymą ir paspauskite mygtuką OK (Gerai), kad patvirtintumėte.

Raudonų kvadratų skaičius: ■■■■ ■■■■ ■■■■ ■■■■

Vertė, kurią reikia nustatyti 1 2 3 4

Valdymo skydelio naudojimas

Toliau rasite mašinos valdymo pulto apžvalgą ir aprašymą. Kai kurie mygtukai turi dvigubą funkciją; jei taip yra, naršymo piktogramos parodomos ekrane. Naudodamiesi šalia šios piktogramos esančiais mygtukais pasirinkite arba patvirtinkite savo parinktį.

Pasinaudokite mygtuku MENU (Meniu), kad pasirinktumėte kitus gėrimus ir pakeistumėte nustatymus, kaip vandens kietumas ir kavos temperatūra.

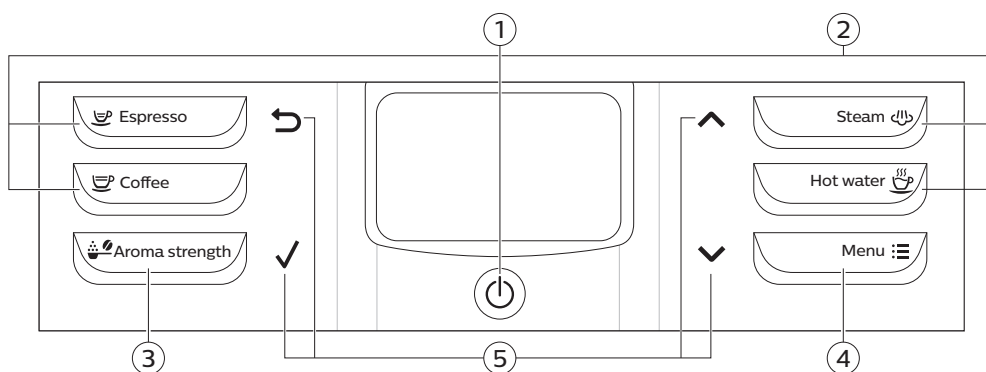

1. Įjungimo ir išjungimo mygtukas

4. MENU (Meniu) mygtukas

2. Mygtukai gėrimams vienu palietimu

5. Naršymo piktogramos (aukštyn, žemyn, atgal, gerai)

3. Mygtukas „AROMA STRENGTH“ (Aromato stiprumas)

Gėrimų virimas

Galite pasirinkti gėrimą paspausdami gėrimo vienu palietimu mygtukus arba pasirinkdami kitą gėrimą meniu.

- Jei norite išvirti du puodelius, paspauskite pasirinkto gėrimo ruošimo vienu palietimu mygtuką dukart (pav. 10) arba pasirinkite kavos gėrimą iš MENU ir paspauskite dukart. Mašina automatiškai atliks du malimo ciklus iš eilės pasirinktam gėrimui. Galite kartu išvirti tik du puodelius kavos arba du puodelius espresso.
- Paslinkite išpylimo snapelį aukštyn ar žemyn, kad sureguliuotumėte jo aukštį pagal naudojamo puodelio ar stiklinės dydį.
- Kai pasirenkate AMERICANO (Amerikietišką kavą), mašina pirmiausia pila kavą, paskui vandenį.

Kavos gėrimų virimas

Kavos virimas iš kavos pupelių

- 1 Užpildykite vandens baką vandentiekio vandeniu ir pripildykite bunkerį pupelių.
- 2 Norėdami išvirti kavos, paspauskite vieną iš gėrimų vienu palietimu mygtukų. Norėdami pasirinkti AMERICANO (Amerikietiška kava), paspauskite mygtuką MENU (Meniu), pasirinkite DRINKS (Gėrimai) ir paspauskite mygtuką OK (Gerai).
- 3 Kad sustabdytumėte kavos išpylimą, paspauskite mygtuką OK (Gerai).

Pieno putų plakimas

Kad pasiektumėte optimalių rezultatų, visada naudokite pieną tiesiai iš šaldytuvo.

Pastaba. Patariame prieš naudojant išskalauti vandens kontūrą. Kelias sekundes palaikykite nuspaudę mygtuką „STEAM“ (Garai), kad būtų išleidžiami garai.

- 1 Įpilkite 1/3 ašotio šalto pieno.
- 2 Įmerkite klasikinį pieno putų plakiklį į pieną. Paspauskite mygtuką (pav. 13) STEAM (Garai).
- 3 Plakite pieną, švelniai sukiodami ašotį ir judindami jį aukštyn ir žemyn (pav. 14).
- 4 Norėdami sustabdyti putų plakimą, paspauskite mygtuką „OK“ (Gerai).

Kavos virimas iš maltos kavos

- 1 Atidarykite dangtelį ir įpilkite vieną lygmalą matavimo kaušeljį iš anksto sumaltos kavos į skyrių. Tada uždarykite dangtelį (pav. 12).
- 2 Puoduką padėkite po kavos pylimo snapeliu. Mažesniems puodeliams galite naudoti espresso stovą.
- 3 Paspauskite mygtuką „AROMA STRENGTH“ (Aromato stiprumas) ir pasirinkite sumaltos kavos virimo funkciją. Paspauskite mygtuką „ESPRESSO“ (Espresas).

Pastaba. Naudodami iš anksto sumaltą kavą, vienu metu galite išvirti vieną kavos gėrimą.

Karšto vandens išpylimas

Karštas vanduo

- 1 Padėkite ašotį po klasikiniu pieno putų plakikliu.
- 2 Paspauskite mygtuką „HOT WATER“ (Karštas vanduo). Mašina pradeda pilti karštą vandenį.
- 3 Paspauskite mygtuką „OK“ (Gerai), kad sustabdytumėte karšto vandens išpylimą.

Gėrimų suasmeninimas

Kavos tūrio reguliavimas

Galite reguliuoti išvirtos kavos tūrį pagal savo skonį ir puodelių dydį. Patariame naudoti stiklinius puodelius arba puodelius su keramika padengtu kraštu.

- 1 Norėdami sureguliuoti espresso tūrį, paspauskite ir laikykite mygtuką ESPRESSO (Espresas), kol ekrane bus parodyta piktograma MEMO (pav. 15).
 - Mašina pereina į programavimo etapą ir pradeda virti pasirinktą gėrimą.
- 2 Paspauskite mygtuką „OK“ (Gerai), kai puodelyje bus pageidaujamas espresso kiekis.

72 Lietuviškai

- Varnelė ekrane rodo, kad mygtukas užprogramuotas. kaskart jį paspaudus, mašina išverda nustatytą tūrį espreso.

Pastaba. Norėdami nustatyti kavos tūrį, atlikite tokią pat procedūrą: paspauskite ir laikykite gėrimo mygtuką ir paspauskite mygtuką „OK“ (Gerai), kai puodelyje bus pageidaujamas kiekis. Norėdami reguliuoti kitų gėrimų tūrį: pasirinkite savo gėrimą, paspauskite ir laikykite mygtuką „OK“ (Gerai), kol ekrane bus parodyta piktograma „MEMO“, ir vėl paspauskite mygtuką „OK“ (Gerai), kad įrašytumėte pageidaujamą tūrį.

Kavos stiprumo reguliavimas

- Norėdami pakeisti kavos stiprumą, paspauskite mygtuką „AROMA STRENGTH“ (Aromato stiprumas).
- Kaskart jums paspaudus mygtuką AROMA STRENGTH (Aromato stiprumas), mašina parenka didesnį aromato stiprumo nustatymą. Yra 5 stiprumo laipsniai, 1 yra labai švelnus ir 5 yra labai stiprus. Po 5 nustatymo vėl (pav. 16) eina 1 nustatymas.
- Pastaba. Taip pat galite naudoti mygtuką „AROMA STRENGTH“ (Aromato stiprumas), norėdami virti kavą iš sumaltų kavos pupelių.
- Ekrane rodomas pasirinktas stiprumas. Suregulavus kavos stiprumą ekrane vėl rodomas pagrindinis meniu ir įrašomas pasirinktas aromato stiprumas, kai verdate kavą.

Malūnėlio nustatymų reguliavimas

Galite reguliuoti malūnėlio nustatymus, naudodami malimo nustatymo ratuką pupelių talpykloje. Yra 5 skirtingi malimo nustatymai, iš kurių galite pasirinkti. Kuo mažesnis nustatymas, tuo stipresnė kava.

Pastaba. Galite reguliuoti malimo nustatymus tik mašinai malant kavos pupeles. Jums reikės išvirti nuo 2 iki 3 gėrimų, kad pajustumėte visą skirtumą.

Atsargiai! Nesukite malimo nustatymo ratuko daugiau kaip per vieną įranta iš karto, kad nebūtų apgadintas malūnėlis.

- 1 Puoduką padėkite po kavos pylimo snapeliu.
- 2 Atidarykite kavos pupelių bunkerio dangtelį.
- 3 Paspauskite mygtuką „ESPRESSO“ (Espresas).
- 4 Kai malūnėlis pradės malti, nuspauskite malimo nustatymo ratuką ir pasukite jį į kairę arba į dešinę (pav. 17).

Virimo grupės tvarkymas

Išsamų instrukcijų apie tai, kaip išimti, įstatyti ir valyti virimo grupę vaizdo įrašas pateikiamas www.philips.com/coffee-care.

Virimo grupės nuėmimas nuo mašinos

- 1 Išjunkite mašiną, paspausdami pagrindinį jungiklį, esantį galinėje mašinos dalyje.
- 2 Išimkite nuvarvėjimo padėklą su kavos tirščių talpykla.
- 3 Atidarykite priežiūros dureles (pav. 18).
- 4 Paspauskite mygtuką (pav. 19) PUSH (Stumti) ir patraukite už virimo grupės rankenėlės, kad nuimtumėte ją nuo mašinos (pav. 20).
- 5 Išimkite kavos liekanų stalčių (pav. 21).

Virimo grupės įstatymas

Prieš įstumdami virimo grupę atgal į mašiną įsitikinkite, kad jos padėtis tinkama.

- Patikrinkite, ar rodyklė ant geltono cilindro virimo grupės šone sutapdinta su juoda rodykle ir N.
 - Jei jos nesutapdintos, spauskite svirtį žemyn, kol ji susilies su virimo grupės (pav. 23) pagrindu.
- Įsitikinkite, kad kitoje virimo grupės pusėje esančio geltono fiksavimo kablo padėtis tinkama.
 - Norėdami nustatyti tinkamą kablo padėtį, stumkite jį aukštyn, kol jis atsidurs viršutinėje padėtyje (pav. 25).
- Įdėkite atgal kavos liekanų stalčių.
- Stumkite virimo grupę atgal į mašiną išilgai nukreipimo bėgių šonuose, kol ji užsifiksuos savo vietoje ir pasigirs spragtelėjimas. Nespauskite mygtuko „PUSH“ (Stumti).
- Įdėkite nuvarvėjimo padėklą ir kavos tirščių talpyklą atgal.

Valymas ir priežiūra

Reguliariai valant ir prižiūrint palaikoma geriausia jūsų mašinos būklė ir užtikrinama, kad kava ilgai išliks skani, kavos srautas bus pastovus ir pieno puta puiki.

Kada ir kaip valyti visas atjungiamas mašinos dalis žr. lentelėje. Išsamesnę informaciją ir vaizdo įrašų su instrukcijomis rasite www.philips.com/coffee-care.

Valymo lentelė

Dalies aprašymas	Kada valyti	Kaip valyti
Virimo grupė	Kas savaitę	Išimkite virimo grupę ir išskalaukite po vandentiekio čiaupu.
	Kas mėnesį	Valykite virimo grupę, naudodami „Philips“ kavos aliejaus šalinimo tabletes. Eikite į www.philips.com/coffee-care , ten pateikiamas vaizdo įrašas su išsamiomis instrukcijomis.
Virimo grupės tepimas	Priklausomai nuo naudojimo tipo. Žr. tepimo lentelę.	Tepkite virimo grupę „Philips“ tepalu. Eikite į www.philips.com/coffee-care , ten pateikiamas vaizdo įrašas su išsamiomis instrukcijomis.
Klasikinis pieno putų plakiklis	Po kiekvieno naudojimo	Išskalaukite šviežiu vandeniu (žr. „Kasdienis klasikinio pieno putų plakiklio valymas“).
	Kas savaitę	Išrinkite klasikinį pieno putų plakiklį ir išvalykite visas dalis po vandentiekio čiaupu (žr. „Kassavaitinis klasikinio pieno putų plakiklio ir garų vamzdelio valymas“).
Nuvarvėjimo padėklas	Ištuštinkite nuvarvėjimo padėklą, kai tik raudonas pilno nuvarvėjimo padėklo indikatorius išskyla per nuvarvėjimo padėklą. Valykite nuvarvėjimo padėklą, kai jums patogiu.	Išimkite nuvarvėjimo padėklą ir skalaukite po vandentiekio čiaupu, įpildami šiek tiek skysto ploviklio.

Dalies aprašymas	Kada valyti	Kaip valyti
Kavos tirščių talpykla	Ištuštinkite kavos tirščių talpyklą mašinai paraginus. Valykite ją, kai jums patogu.	Išimkite kavos tirščių talpyklą, kai mašina įjungta, ir skalaukite ją po vandentiekio čiaupu, įpylę šiek tiek skysto ploviklio.
Vandens bakas	Kai jums patogu.	Išskalaukite vandens baką po vandentiekio čiaupu.
Kavos piltuvai	Tikrinkite kavos piltuvą kas savaitę, ar jis neužkimštas.	Atjunkite mašiną ir nuimkite virimo grupę. Atidarykite iš anksto sumaltos kavos skyriaus dangtelį ir įkiškite šaukšto kotą į kavos piltuvą. Judinkite kotą aukštyn ir žemyn, kol užkimšusi malta kava iškris (pav. 26). Eikite į www.philips.com/coffee-care , ten pateikiamas vaizdo įrašas su išsamiais instrukcijomis.
Espresso stovas	Kasdien	Ištuštinkite espresso stovą ir plaukite jį po vandentiekio čiaupu arba indaplovėje.

Patarimas. Šio naudotojo vadovo paskutiniame puslapyje yra valymo kalendorius. Užsirašykite datas, kada atliksite valymo veiksmus.

Virimo grupės valymas

Reguliariai valant virimo grupę užkertamas kelias kavos liekanoms užkimšti vidinius kontūrus.

Aplankykite www.philips.com/coffee-care, čia pateikiama palaikymo vaizdo įrašų apie tai, kaip išimti, įdėti ir valyti virimo grupę.

Virimo grupės valymas po vandentiekio čiaupu

- 1 Išimkite virimo grupę ir kavos liekanų stalčių.
- 2 Kruopščiai vandeniu išskalaukite kavos liekanų stalčių ir virimo grupę. Kruopščiai išvalykite viršutinį virimo grupės filtrą (pav. 24).
- 3 Leiskite virimo grupei išdžiūti ore prieš įdėdami ją atgal. Nesausinkite virimo grupės audeklu, kad pluošto nesusikauptų virimo grupės viduje.

Virimo grupės valymas naudojant tabletes kavos aliejui šalinti

Naudokite tik „Phillips Saeco“ kavos aliejaus šalinimo tabletes. Vykdykite instrukcijas, pateikiamas naudotojo vadove, kuris pristatomas su kavos aliejaus šalinimo tabletėmis.

Virimo grupės tepimas

Reguliariai sutepkite virimo grupę, kad judančios dalys ir toliau sklandžiai judėtų. Tepimo dažnumą žr. toliau pateiktoje lentelėje. Vaizdo įrašą su išsamiais instrukcijomis žr. www.philips.com/coffee-care.

Naudojimo dažnumas	Kasdien išverdamų gėrimų kiekis	Tepimo dažnumas
Retai	1-5	Kas 4 mėnesius
Normaliai	6-10	Kas 2 mėnesius
Intensyviai	>10	Kas mėnesį

Klasikinio pieno putų plakiklio valymas

Kasdienis klasikinio pieno putų plakiklio valymas

Nuimkite išorinę klasikinio pieno putų plakiklio dalį ir išskalaukite ją šviežiu vandeniu.

Kassavaitinis klasikinio pieno putų plakiklio ir garų vamzdelio valymas

- 1 Nuimkite išorinę klasikinio pieno putų plakiklio dalį ir išskalaukite ją šviežiu vandeniu (pav. 27).
- 2 Nuimkite viršutinę klasikinio pieno putų plakiklio dalį nuo garų vamzdelio ir išskalaukite ją šviežiu vandeniu (pav. 28).
- 3 Valykite garų vamzdelį drėgnu audeklu.
- 4 Vėl surinkite visas klasikinio pieno putų plakiklio dalis.

Nuovirų šalinimo procedūra

Kai ekrane parodoma START CALC CLEAN (Pradėti šalinti nuoviras), turite pašalinti nuoviras iš mašinos. Jei ekrane parodžius šį pranešimą jūs nešalinate iš mašinos nuovirų, mašina nustos veikti tinkamai. Tokiu atveju remontui garantija netaikoma.

Naudokite tik „Philips“ nuovirų šalinimo priemonę. Jokiomis aplinkybėmis nenaudokite nuovirų šalinimo priemonės sieros rūgšties, druskos rūgšties, sulfamo ar acto rūgšties (acto) pagrindu, nes ji gali apgadinti vandens grandinę jūsų mašinoje ir tinkamai neištirpdyti kalkių nuovirų. Jei nenaudosite „Philips“ nuovirų šalinimo priemonės, bus panaikinta jūsų garantija. Jei nešalinsite nuovirų iš prietaiso, taip pat bus panaikinta jūsų garantija. „Philips“ tirpalo nuoviroms šalinti galite nusipirkti internetinėje parduotuvėje www.philips.com/coffee-care.

Nuovirų šalinimo procedūra užtrunka 30 minučių, ją sudaro nuovirų šalinimo ciklas ir skalavimo ciklas. Galite pristabdyti nuovirų šalinimo arba skalavimo ciklą, paspaudę atšaukimo mygtuką. Norėdami tęsti nuovirų šalinimo arba skalavimo ciklą, paspauskite mygtuką „OK“ (Gerai).

Pastaba. Nenuimkite virimo grupės per nuovirų šalinimo procedūrą.

Įspėjimas. Negerkite tirpalo nuoviroms šalinti ir vandens, išpilto per nuovirų šalinimo procedūrą.

- 1 Išimkite nuvarvėjimo padėklą ir kavos tirščių talpyklą, ištuštinkite ir išvalykite, ir įdėkite atgal į vietą.
- 2 Nuimkite išorinę klasikinio pieno putų plakiklio dalį.
- 3 Padėkite didelę talpyklą (1,5 l) po kavos išpylimo snapeliu ir klasikiniu pieno putų plakikliu.
- 4 Kai ekrane parodoma START CALC CLEAN (Pradėti šalinti nuoviras) (pav. 29), paspauskite mygtuką OK (Gerai), kad pradėtumėte nuovirų šalinimo procedūrą. Išimkite karšto vandens išpylimo snapelį, jei yra.

Ekrane jums primenama, kad turite išimti „AquaClean“ filtrą (pav. 30).

Pastaba. Galite paspausti atšaukimo mygtuką, kad praleistumėte nuovirų šalinimą. Norėdami nuovirų šalinimo procedūrą pradėti vėliau, paspauskite mygtuką MENU (Meniu), pasirinkite MENU (Meniu) ir slinkite, kad pasirinktumėte DESCALING (Nuovirų šalinimas). Paspauskite „OK“ (Gerai), kad patvirtintumėte.

- 5 Į vandens baką įpilkite tirpalo nuoviroms šalinti. Pripilkite į vandens baką šviežio vandens iki „CALC CLEAN“ žymos (pav. 31). Įdėkite vandens baką atgal į mašiną. Norėdami patvirtinti, paspauskite mygtuką „OK“ (Gerai).

76 Lietuviškai

- Prasideda pirmas nuovirų šalinimo procedūros etapas. Mašina pradeda intervalais pilti tirpalą nuoviroms šalinti.
 - Ekrane rodoma nuovirų šalinimo piktograma, etapo indikacija ir trukmė. Šis pirmas etapas užtrunka 20 minučių.
- 6 Leiskite mašinai išpilti tirpalą nuoviroms šalinti, kol vandens bakas ištuštės.
 - 7 Išimkite vandens baką ir jį išskalaukite.
 - 8 Pripilkite į vandens baką šviežio vandens iki „CALC CLEAN“ žymos. Įdėkite vandens baką atgal į mašiną ir paspauskite „OK“ (Gerai).
 - 9 Nuimkite ir ištuštinkite talpyklą ir padėkite ją atgal po kavos išpylimo snapeliu. Patvirtinkite paspausdami OK (gerai).
 - 10 Prasideda antras nuovirų šalinimo procedūros etapas, tai skalavimo ciklas. Šis etapas užtrunka 3 minutes. Ekrane rodoma skalavimo piktograma ir etapo trukmė.

Pastaba. Jei vandens bakas nepripiltas iki lygio „CALC CLEAN“, mašinai gali prireikti kito skalavimo ciklo.

- 11 Palaukite, kol mašina nustos pilti vandenį. Nuovirų šalinimo procedūra pasibaigia, kai ekrane parodoma varnelė.
- 12 Paspauskite mygtuką OK (Gerai), jei norite baigti nuovirų šalinimo procedūrą. Mašina pradeda šilti ir atlieka automatinį skalavimo ciklą.
- 13 Nuimkite ir ištuštinkite talpyklą.
- 14 Išvalykite klasikinį pieno putų plakiklį po nuovirų šalinimo.
- 15 Išvalykite virimo grupę.
- 16 Į vandens baką įstatykite naują „AquaClean“ filtrą.

Patarimas. Naudojant „AquaClean“ filtrą sumažėja poreikis šalinti nuoviras.

Ką daryti, jei nuovirų šalinimo procedūra nutraukiama

Galite baigti nuovirų šalinimo procedūrą, valdymo pulte paspaudę įjungimo ir išjungimo mygtuką. Jei nuovirų šalinimo procedūra nutraukiama prieš ją visiškai užbaigiant, atlikite šiuos veiksmus:

- 1 Ištuštinkite vandens baką ir kruopščiai jį išskalaukite.
- 2 Pripilkite į vandens baką šviežio vandens iki CALC CLEAN lygio žymos ir vėl įjunkite mašiną. Mašina įšils ir atliks automatinį skalavimo ciklą.
- 3 Prieš virdami bet kokius gėrimus atlikite rankinį skalavimo ciklą. Norėdami atlikti rankinio skalavimo ciklą, pirmiausia išpilkite pusę vandens bako karšto vandens ir tada išvirkite 2 puodelius iš anksto sumaltos kavos, nepridedami sumaltos kavos.

Pastaba. Jei nuovirų šalinimo procedūra neužbaigiama, reikia kuo greičiau atlikti kitą nuovirų šalinimo procedūrą.

Įspėjimo piktogramos ir klaidų kodai

Įspėjimo piktogramų reikšmė



Pripilkite į vandens baką šviežio vandens iki „MAX“ lygio žymos.



Virimo grupę užblokavo kavos milteliai. Išvalykite virimo grupę.



Pupelių bunkeris tuščias. Į kavos pupelių bunkerį įpilkite naujų kavos pupelių.



Įdėkite nuvarvėjimo padėklą ir uždarykite priežiūros dureles.



Mašinoje nėra virimo grupės arba ji netinkamai įstatyta. Įstatykite virimo grupę.



Jei ekrane rodomas klaidos kodas, žr. skirsinį „Klaidos kodų reikšmė“, kad nustatytumėte, ką reiškia ekrane rodomas kodas ir ką galite padaryti. Kai ekrane rodoma ši piktograma, mašinos naudoti negalima.



Kavos tirščių talpykla pilna. Patikrinkite, ar mašina įjungta. Tada išimkite ir ištuštinkite kavos tirščių talpyklą.



Mašinoje yra oro, padėkite puodelį po karšto vandens snapeliu ir pasirinkite OK (Gerai), kad pradėtumėte pildyti. Prieš pradėdami procesą įsitikinkite, kad karšto vandens snapelis įstatytas.

Klaidų kodų reikšmė

Toliau rasite klaidų kodų sąrašą, jame pateikiamos problemos, kurias galite išspręsti patys. Vaizdo įrašų su instrukcijomis žr. www.philips.com/coffee-care. Jei parodomas kitoks klaidos kodas, susisiekite su „Philips“ vartotojų aptarnavimo centru jūsų šalyje. Kontaktinius duomenis žr. garantijos lankstinuke.

Klaidos kodas	Problema	Galimas sprendimas
01	Kavos piltuvą užkimšo malta kava arba pašalinis daiktas.	Mašiną išjunkite ir atjunkite nuo maitinimo tinklo. Nuimkite virimo grupę. Tada atidarykite iš anksto sumaltos kavos skyriaus dangtelį. Įstatykite šaukšto kotą ir judinkite jį aukštyn ir žemyn, kad užkimšusi malta kava iškristų (pav. 26). Jei kavos piltuvą užkimšo pašalinis daiktas, pašalinkite jį. Aplankykite www.philips.com/coffee-care , ten pateikiamas vaizdo įrašas su išsamiais instrukcijomis.
03	Virimo grupė nešvari arba nepakankamai sutepta.	Išjunkite mašiną ir pagrindiniu jungikliu. Išskalaukite virimo grupę šviežiu vandeniu, leiskite jai išdžiūti ore tada ją suteptkite. Žr. skyrių „Virimo grupės valymas“ arba apsilankykite www.philips.com/coffee-care , ten pateikiamas vaizdo įrašas su išsamiais instrukcijomis. Tada vėl įjunkite mašiną.
04	Virimo grupės padėtis netinkama.	Išjunkite mašiną ir pagrindiniu jungikliu. Išimkite virimo grupę ir vėl ją įstatykite. Prieš įstatydami įsitikinkite, kad virimo grupės padėtis tinkama. Žr. skyrių „Virimo grupės tvarkymas“ arba apsilankykite www.philips.com/coffee-care , ten pateikiamas vaizdo įrašas su išsamiais instrukcijomis. Tada vėl įjunkite mašiną.
05	Vandens kontūre yra oro.	Paleiskite mašiną iš naujo ją išjungdami ir vėl įjungdami pagrindiniu jungikliu. Jei tai padeda, išpilkite 2–3 puodelius karšto vandens. Pašalinkite iš mašinos nuoviras, jei to nedarėte ilgesnį laiką.

Klaidos kodas	Problema	Galimas sprendimas
	„AquaClean“ filtras tinkamai neparuoštas prieš montuojant arba jis užkimštas.	Išimkite „AquaClean“ filtrą ir vėl bandykite virti kavą. Jei tai padeda, prieš įdėdami filtrą atgal įsitikinkite, kad „AquaClean“ filtras tinkamai paruoštas. Įdėkite „AquaClean“ filtrą atgal į vandens baką. Jei tai vis tiek nepadeda, filtras yra užkimštas ir reikia jį pakeisti.
14	Mašina perkaito.	Išjunkite mašiną ir vėl ją įjunkite po 30 minučių.

Priedų užsakymas

Mašinai valyti ir nuovioms šalinti naudokite tik „Philips“ priežiūros produktus. Šių produktų galima nusipirkti iš jūsų vietos mažmenininko, įgaliotuose priežiūros centruose arba internetu www.shop.philips.com/service.

Priežiūros produktai ir tipo numeriai:

- Tirpalas nuovioms šalinti CA6700
- „AquaClean“ filtras CA6903
- Virimo grupės tepalas HD5061
- Kavos alyvos šalinimo tabletės CA6704
- Pieno kontūro valiklis CA6705
- Priežiūros rinkinys CA6707

Trikčių diagnostika ir šalinimas

Šiame skyriuje apibendrintos dažniausios problemos, su kuriomis galite susidurti naudodami mašiną. Palaikymo vaizdo įrašus ir visas dažnai užduodamų klausimų sąrašą žr. www.philips.com/coffee-care. Jei negalite išspręsti problemos, kreipkitės į savo šalies klientų aptarnavimo centrą. Kontaktinius duomenis žr. garantijos lankstinuke.

Problema	Priežastis	Sprendimas
Nuvarvėjimo padėklas greitai prisipildo.	Tai normalu. Mašina naudoja vandenį vidiniam kontūriui ir virimo grupei skalauti. Šiek tiek vandens teka per vidinę sistemą tiesiai į nuvarvėjimo padėklą.	Ištuštinkite nuvarvėjimo padėklą, kai pilno nuvarvėjimo padėklo indikatorius išskyla per nuvarvėjimo padėklo dangtelį.
		Padėkite espreso stovą po išpylimo snapeliu, kad surinktumėte skalavimo vandenį.
Mašina veikia „DEMO“ (Demonstracijos) režimu.	Jūs spaudėte budėjimo mygtuką ilgiau nei 8 sekundes.	Išjunkite mašiną ir vėl įjunkite, naudodamiesi pagrindiniu jungikliu, esančiu galinėje mašinos dalyje.
Užpildytos kavos tirščių talpyklos piktograma teberodoma.	Jūs ištuštinote kavos tirščių talpyklą, kai mašina buvo išjungta.	Visada ištuštinkite kavos tirščių talpyklą mašinai esant įjungtai. Jei kavos tirščių talpykla ištuštinata išjungę mašiną, kavos ciklą skaitiklis neatkuriamas.

Problema	Priežastis	Sprendimas
	Kavos tirščių talpyklą atgal įdėjote per anksti.	Nedėkite kavos tirščių talpyklos atgal, kol ekrane nebūsute paraginti įdėti ją atgal.
Negaliu nuimti virimo grupės.	Virimo grupės padėtis netinkama.	Atkurkite mašiną taip: įdėkite atgal nuvarvėjimo padėklą ir kavos tirščių talpyklą. Tada uždarykite priežiūros dureles, išjunkite ir vėl įjunkite mašiną. Dar kartą bandykite išimti virimo grupę.
	Neišėmėte kavos tirščių talpyklos.	Išimkite kavos tirščių talpyklą prieš nuimdami virimo grupę.
Negaliu įdėti virimo grupės.	Virimo grupės padėtis netinkama.	Atkurkite mašiną taip: įdėkite atgal nuvarvėjimo padėklą ir kavos tirščių talpyklą. Palikite virimo grupę išimtą. Uždarykite priežiūros dureles, išjunkite ir vėl įjunkite mašiną. Tada nustatykite tinkamą virimo grupės padėtį ir vėl įstatykite ją į mašiną.
	Mašina vis dar atlieka nuovirų šalinimo procedūrą.	Negalite nuimti virimo grupės vykdant nuovirų šalinimo procedūrą. Pirmiausia užbaikite nuovirų šalinimo procedūrą, tada nuimkite virimo grupę.
Kava kaip vanduo.	Parinktas per stambaus malūnėlio nustatymas.	Nustatykite smulkesnio malimo (mažesnį) malūnėlio nustatymą.
	Kavos ištekėjimo vamzdelis užkimštas.	Išvalykite kavos išleidimo vamzdelio dalį šaukšto kotu. Tada išjunkite mašiną ir vėl įjunkite.
	Mašina atlieka susiregulavimo procedūrą.	Išvirkite kelis puodukus kavos.
	Virimo grupė nešvari arba ją reikia sutepti.	Išvalykite ir sutepkite virimo grupę.
Kava nepakankamai karšta.	Jūs naudojate šaltus puodukus.	Pašildykite puodukus, skalaudami juos karštu vandeniu.
	Nustatyta per žema temperatūra. Patikrinkite meniu nustatymus.	Menui nustatykite aukštą temperatūrą.
	Įpylėte pieno.	Įpylus šilto ar šalto pieno visada šiek tiek sumažėja kavos temperatūra.
Kava teka iš kavos išpylimo snapelio.	Kavos išpylimo snapelis užkimštas.	Išvalykite kavos išpylimo snapelį ir jo kiaurymės vamzdžių valikliu.
	Kavos ištekėjimo vamzdelis užkimštas.	Išvalykite kavos ištekėjimo vamzdelį matavimo šaukšto kotu arba šaukšto kotu. Tada išjunkite prietaisą ir vėl įjunkite.

Problema	Priežastis	Sprendimas
Kava neišteka arba išteka lėtai.	„AquaClean“ filtras tinkamai neparuoštas montavimui arba jis užkimštas.	Išimkite „AquaClean“ filtrą ir vėl bandykite virti kavą. Jei tai padeda, prieš įdėdami filtrą atgal įsitikinkite, kad „AquaClean“ filtras tinkamai paruoštas. Įdėkite atgal paruoštą filtrą. Jei tai vis tiek nepadeda, filtras yra užkimštas ir reikia jį pakeisti.
	Parinktas per smulkus malūnėlio nustatymas.	Nustatykite stambesnę (aukštesnį) malūnėlio nustatymą.
	Virimo grupė nešvari.	Išvalykite virimo grupę.
	Kavos išpylimo snapelis nešvarus.	Išvalykite kavos išpylimo snapelį ir jo kiaurymės adata.
	Mašinos kontūrą užkimšo kalkių nuosėdos.	Pašalinkite nuoviras iš mašinos.
Pieno putos per šaltos.	Klasikinis pieno putų plakiklis nešvarus arba netinkamai surinktas.	Išvalykite klasikinį pieno putų plakiklį ir įsitikinkite, kad jis tinkamai surinktas.
	Naudojamo pieno rūšis netinka putoms daryti.	Iš skirtingų rūšių pieno gaunamas skirtingas putų tūris ir skirtinga putų kokybė. Mes patikrinome tolesnių rūšių pieną ir nustatėme, kad iš jo gaunamos geros pieno putos: pusiau nugriebtą ir nenugriebtą karvės pieną, sojos pieną ir pieną be laktozės. Kitos pieno rūšys nebuvo išbandytos ir iš jų gali būti gautas mažas kiekis putų.
Kava taškosi.	Atstumas tarp puodelio ir snapelio per didelis.	Padėkite espresso padėklą ant nuvarvėjimo padėklo, po snapeliu.
Atrodo, kad mašina prateka.	Mašina naudoja vandenį vidiniam kontūriui ir virimo grupei skalauti. Šiek tiek vandens teka per vidinę sistemą tiesiai į nuvarvėjimo padėklą.	Ištuštinkite nuvarvėjimo padėklą, kai pilno nuvarvėjimo padėklo indikatorius išskyla per nuvarvėjimo padėklo dangtelį. Padėkite espresso stovą po išpylimo snapeliu, kad surinktumėte skalavimo vandenį.
	Nuvarvėjimo padėklas per pilnas ir perpildytas, dėl to atrodo, kad mašina prateka.	Ištuštinkite nuvarvėjimo padėklą, kai pilno nuvarvėjimo padėklo indikatorius išskyla per nuvarvėjimo padėklo dangtelį. Padėkite espresso stovą po išpylimo snapeliu, kad surinktumėte skalavimo vandenį.
	Mašina padėta ne ant horizontalaus paviršiaus.	Padėkite mašiną ant horizontalaus paviršiaus, kad pilno nuvarvėjimo padėklo indikatorius veiktų tinkamai.

Problema	Priežastis	Sprendimas
Negaliu aktyvinti „AquaClean“ filtro ir mašina prašo pašalinti nuoviras.	Filtrai nebuvo pakeistas laiku po to, kai „AquaClean“ filtro piktograma ėmė mirksėti ir pajėgumas sumažėjo iki 0 %.	Pirmiausia pašalinkite nuoviras iš mašinos ir tada sumontuokite „AquaClean“ filtrą.
	Jūs nesumontavote „AquaClean“ filtro pirmą kartą surinkę, o tik išvirė apie 25 puodelius kavos (100 ml puodelių). Mašina turi būti visiškai išvalyta nuo kalkių nuosėdų prieš jums sumontuojant „AquaClean“ filtrą.	Pirmiausia pašalinkite nuoviras iš mašinos, tada sumontuokite naują „AquaClean“ filtrą. Pašalinus nuoviras atkuriamas filtro skaitiklio rodmuo 0/8. Visada patvirtinkite filtro aktyvinimą mašinos meniu. Tai darykite ir po filtro pakeitimo.
Naujo vandens filtro įstatyti nepavyksta.	Bandote įstatyti kitą filtrą, ne „AquaClean“.	Mašinai tinka tik „AquaClean“ filtrai.
Mašina kelia triukšmą.	Normalu, kad naudojant jūsų mašina kelia triukšmą.	Jeigu mašina pradeda skleisti kitokios rūšies triukšmą, išvalykite virimo grupę ir sutepkite ją.

Techninės specifikacijos

Gamintojas pasilieka teisę gerinti produkto technines specifikacijas. Visi iš anksto nustatyti kiekiai yra apytiksliai.

Aprašas	Vertė
Korpuso medžiaga	Termoplastikas
Dydis (p x a x g)	221 x 340 x 430 mm
Svoris	7,6 kg
Maitinimo laido ilgis	800 – 1200 mm
Valdymo pultas	Priekis
Puoduko dydis	iki 152 mm
Vandens bakas	1,8 litro, nuimamas
Kavos pupelių bunkerio talpa	250 g
Kavos tirščių stalčiaus talpa	15 briketų

82 Lietuviškai

Aprašas	Vertė
Pieno grafino talpa	500 ml
Siurblio slėgis	15 barų
Virintuvas	nerūdijančiojo plieno virintuvas
Saugumo įtaisai	lydusis saugiklis
Energijos taupymo režimas	< 1 Wh
Nurodytoji įtampa – nurodytoji galia – maitinimo šaltinis	Žr. duomenis priežiūros durelių vidinėje dalyje



www.philips.com/coffee-care



421945003981



>75% recycled paper