

vtech®

Handleiding

Toet Toet
Auto's®

Garage



91-003497-005 (NL)

INLEIDING

Gefeliciteerd met uw aankoop van de **Toet Toet Auto's® - Garage** van **VTech®**. Wij van **VTech®** doen ons uiterste best goede producten te maken die leuk en leerzaam zijn voor uw kind. Mocht u nog vragen of opmerkingen hebben, neemt u dan a.u.b. contact op met onze klantenservice, telefoonnummer: (0031) (0)495- 459123 / e-mail: klantenservice@vtechnl.com

Welkom allemaal bij de **Toet Toet Auto's® - Garage** van **VTech®**! Plaats Teun Takelwagen of andere Toet Toet Auto's op de lift, luister naar de vrolijke reacties en beweeg de lift naar boven om het platform te zien draaien en het voertuig naar het parkeerdek te brengen. Druk op de knipperende toetsen om kennis te maken met kleuren en om vrolijke zinnnetjes, gezongen liedjes en melodietjes te horen. Rijd met het voertuig door de wasstraat of ga voor een onderhoudsbeurt naar het reparatie-platform. Verbind de garage met andere speelsets voor nog meer speelplezier. Rijd maar rond en maak plezier, want iedereen is welkom hier!

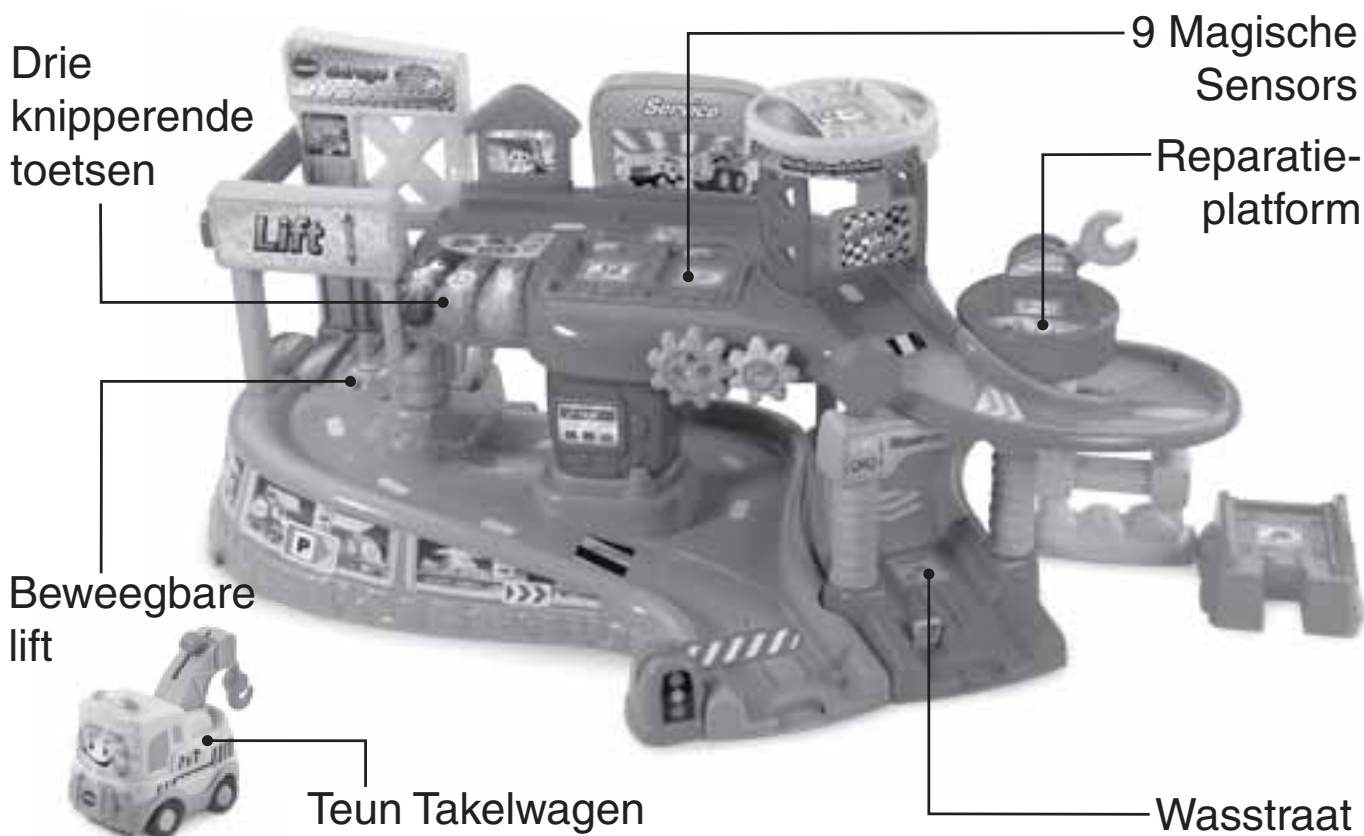

INHOUD VAN DE DOOS



Eén VTech® Toet Toet
Auto's® - Teun Takelwagen



Eén basisstuk



Eén parkeerdek



Eén lift-poort



Eén lift-steundeel



Eén tank-
steundeel



Eén pilaar-steundeel



Eén lift-muur



Eén lift-platform

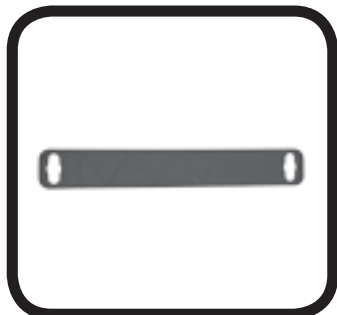

Eén lift-beugel



Eén wasstraat-
platform



Eén wasstraat-
borstel



Eén wasstraat-
poort



Eén
helikopter-platform

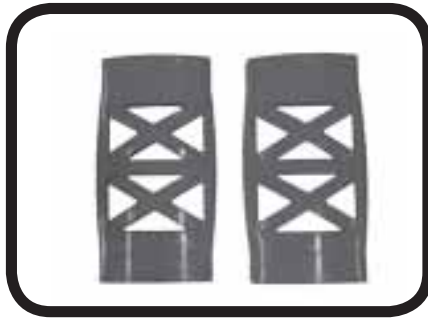

Twee steundelen voor
helikopter-platform



Eén reparatie-
platform



Eén weg-
steundeel



Gebogen
wegdeel A



Gebogen
wegdeel B



Twee tandwielen



Eén loket



Eén service-
bord

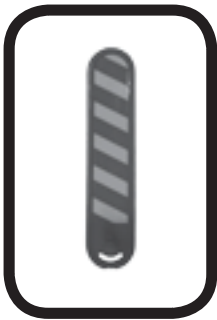

Eén
slagboom



Eén slagboom-
basisstuk



Eén weegschaal-
platform



Eén stickervel

- Eén handleiding

WAARSCHUWING:

Alle verpakkingsmaterialen, zoals plakband, plastic, demolabel, verpakkingsslotjes, tie-wraps, schroeven enz., maken geen deel uit van het product en dienen voor de veiligheid van uw kind te worden verwijderd.

Losmaken van de verpakkingsslotjes:

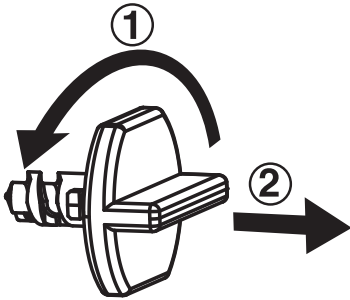

① Draai het verpakkingsslotje.

② Neem het verpakkingsslotje uit de houder en gooi het weg bij het afval.

HOE PLAATS JE DE BATTERIJEN?

Teun Takelwagen

1. Zet het speelgoed UIT.
2. Open het batterijklepje aan de onderkant van **Teun Takelwagen**. Gebruik hiervoor een schroevendraaier.
3. Plaats 2 nieuwe 'AAA' (LR03) batterijen volgens de afbeelding in het batterijenvak. Voor optimale prestaties bevelen wij alkaline batterijen aan.
4. Plaats het klepje terug en maak het goed vast.
5. Nu is het speelgoed klaar voor gebruik.

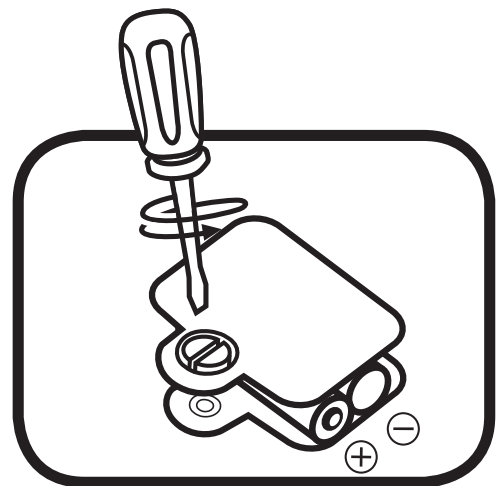

Garage

1. Zet het speelgoed UIT.
2. Open het batterijklepje aan de onderkant van het parkeerdek van de **Garage**. Gebruik hiervoor een schroevendraaier.
3. Plaats 2 nieuwe 'AAA' (LR03) batterijen volgens de afbeelding in het batterijenvak. Voor optimale prestaties bevelen wij alkaline batterijen aan.
4. Plaats het klepje terug en maak het goed vast.
5. Nu is het speelgoed klaar voor gebruik.

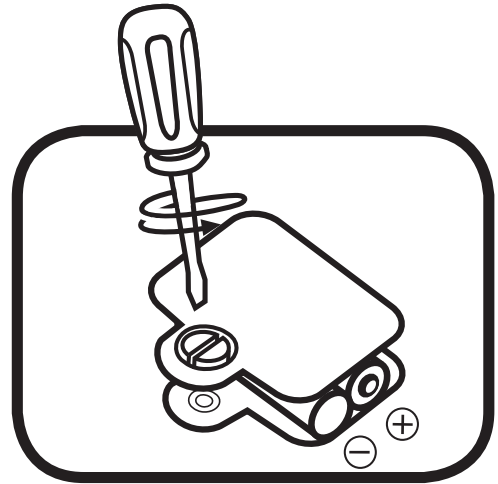

Attentie

- Voor optimale prestaties bevelen wij alkaline batterijen aan.
- Gebruik alleen het type en de soort batterijen die in deze handleiding staan vermeld.
- Gebruik slechts één type batterijen tegelijk.
- Gebruik nooit nieuwe en oude batterijen samen.
- Gebruik nooit beschadigde batterijen.
- Plaats de batterijen volgens de polen (+,-) om lekkage te voorkomen.
- De contactklemmen van de voeding mogen niet kortgesloten worden.
- Verwijder lege of zwakke batterijen uit het speelgoed.
- Indien het speelgoed langere tijd niet zal worden gebruikt, is het aan te bevelen de batterijen te verwijderen.
- Gooi batterijen niet weg in vuur of in de natuur.
- Probeer nooit gewone (niet oplaadbare) batterijen te herladen.
- Haal oplaadbare batterijen eerst uit het speelgoed en laad ze daarna buiten het speelgoed op.
- Het opladen of verwijderen van batterijen dient altijd onder toezicht van een volwassene te gebeuren.

Milieu

Verwijdering van batterijen en product



Het symbool van een doorgekruiste container geeft aan dat het product en de batterijen niet met het normale huisafval mogen worden weggegooid omdat deze stoffen bevatten die schadelijk kunnen zijn voor het milieu en de gezondheid. Lever het product en/of de batterijen aan het eind van hun levenscyclus in bij een officieel aangewezen inzamelpunt.

Win advies in bij de plaatselijke autoriteiten voor informatie over speciale plaatsen voor Klein Chemisch Afval (K.C.A.), waar u gebruikte batterijen en/of producten kunt inleveren.

De chemische symbolen Hg, Cd of Pb geven aan dat het kwik- (Hg), cadmium- (Cd) of loodgehalte (Pb) in de batterij hoger is dan de referentieniveaus in de Richtlijn 2006/66/EC.



De balk geeft aan dat het product na 13 augustus 2005 op de markt werd gebracht.



Help het milieu door uw product en/of batterijen op een verantwoordelijke manier weg te gooien.

Kijk voor meer informatie op:

www.stibat.nl

STICKEROVERZICHT

Plak a.u.b. de stickers volgens onderstaande instructies op de onderdelen van de speelset.

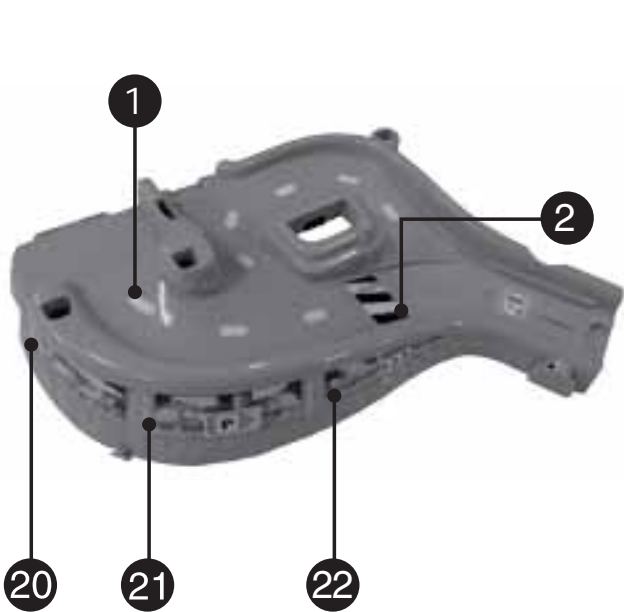
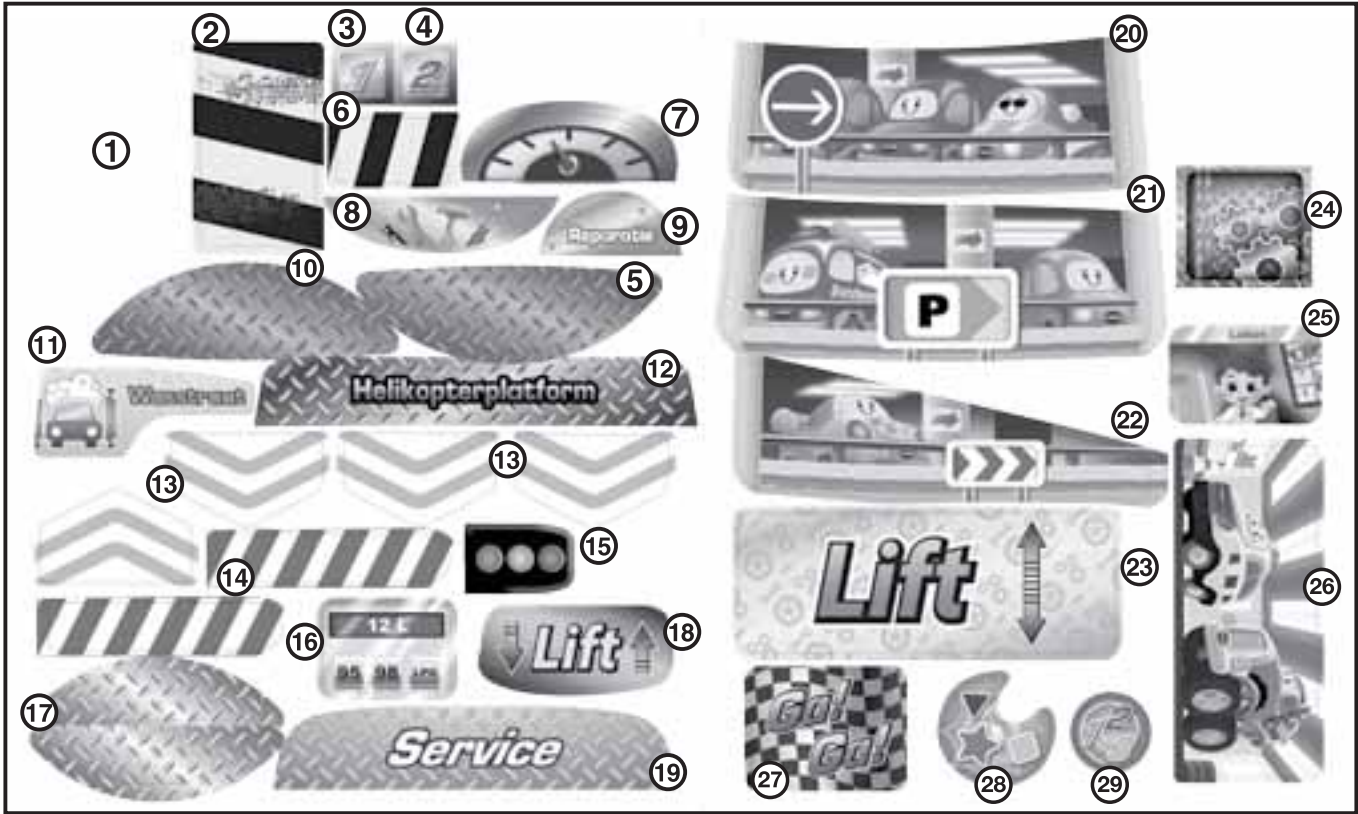

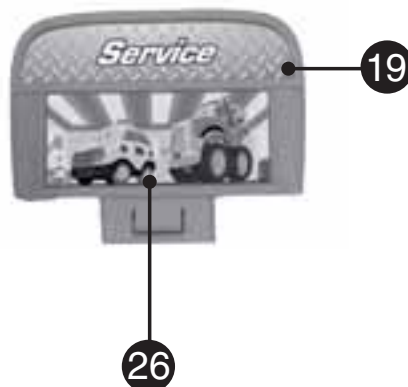
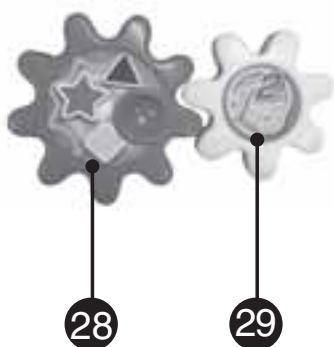
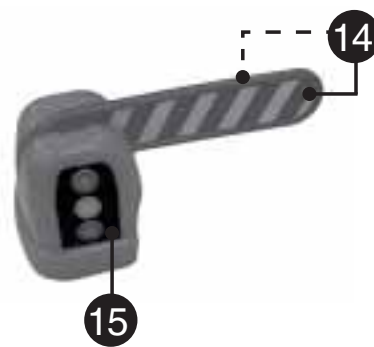
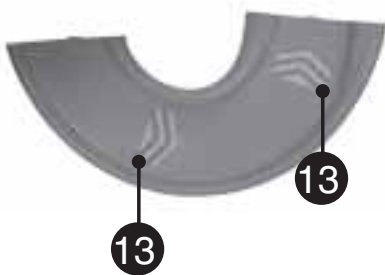
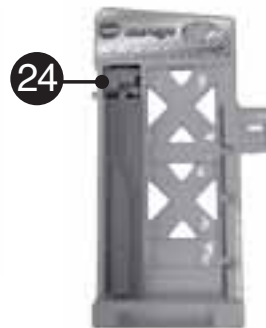
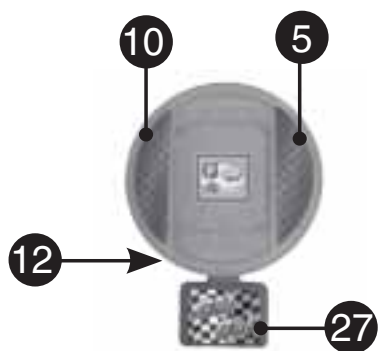

MONTAGE INSTRUCTIES

Bij VTech® staat veiligheid voorop. Om de veiligheid van het kind te kunnen garanderen, is montage door een volwassene vereist.

1. Plaats het tank-steundeel, het pilaar-steundeel, het lift-steundeel en de lift-poort in de daarvoor bestemde openingen van het basisstuk, zoals hieronder wordt afgebeeld. Er zal een 'klik'-geluid te horen zijn wanneer elk onderdeel stevig bevestigd is.



2. Bevestig het parkeerdek aan de drie steundelen, zoals hieronder wordt afgebeeld. Er zal een 'klik'-geluid te horen zijn wanneer het parkeerdek aan het tank-steundeel en het lift-steundeel bevestigd wordt.



3. Monteer en bevestig vervolgens de lift volgens onderstaande stappen:

A. Bevestig het lift-platform aan de lift-muur door de opening van het platform over de rails van de lift-muur te schuiven, zoals hieronder wordt afgebeeld. Beweeg het lift-platform omlaag en omhoog om te controleren of de lift juist bevestigd is.



B. Bevestig vervolgens de lift-muur aan het basisstuk en het parkeerdek, zoals hieronder wordt afgebeeld. Er zal een 'klik'-geluid te horen zijn wanneer de lift-muur stevig bevestigd is.

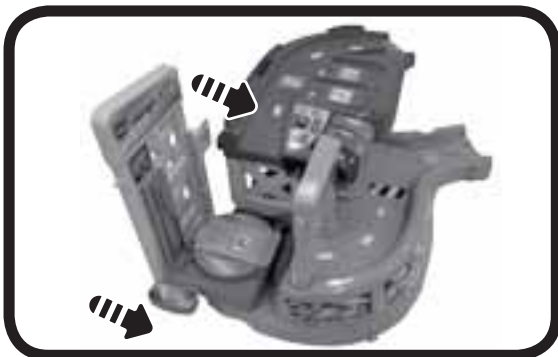

C. Bevestig de lift-beugel aan de lift-muur en lift-poort, zoals hieronder wordt afgebeeld. Duw de lift-beugel omlaag om deze stevig te bevestigen.

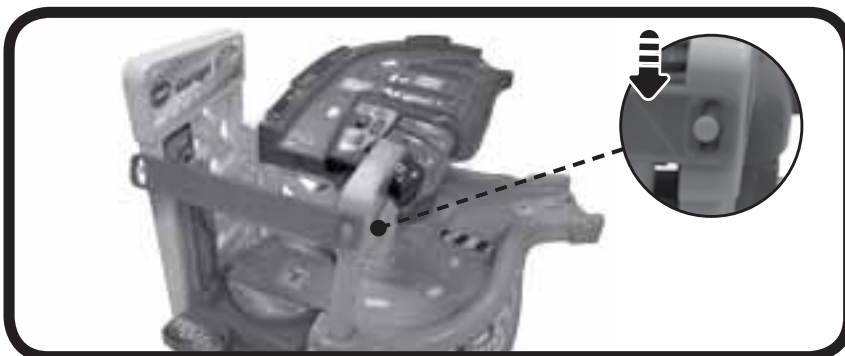

4. Monteer en bevestig de wasstraat, de gebogen wegdelen en het reparatie-platform volgens onderstaande stappen:

A. Bevestig de wasstraat-borstel aan de wasstraat-poort, zoals hieronder wordt afgebeeld. Bevestig daarna de wasstraat-poort aan het wasstraat-platform, zoals hieronder wordt afgebeeld. Er zal een 'klik'-geluid te horen zijn wanneer de onderdelen stevig aan elkaar bevestigd zijn.



Let op: Zodra de wasstraat-poort bevestigd wordt aan het wasstraat-platform, kan deze niet meer losgekoppeld worden.

B. Bevestig gebogen wegdeel A aan het weg-steundeel. Bevestig daarna het reparatie-platform aan het weg-steundeel en gebogen wegdeel A, zoals hieronder wordt afgebeeld. Er zal een 'klik'-geluid te horen zijn wanneer de onderdelen stevig aan elkaar bevestigd zijn.

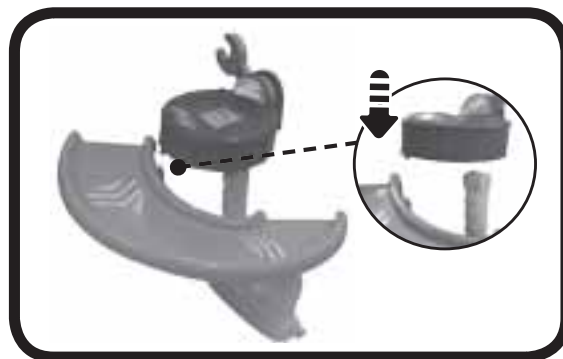
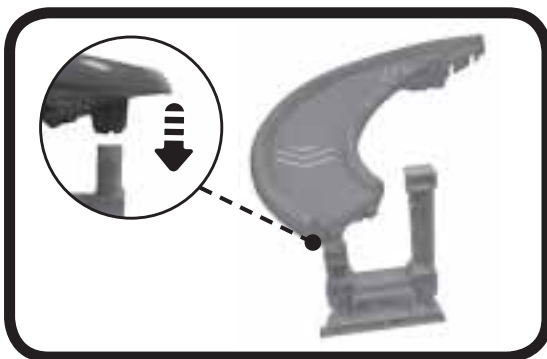

C. Bevestig gebogen wegdeel B aan gebogen wegdeel A en bevestig daarna de wasstraat aan beide gebogen wegdelen, zoals hieronder wordt afgebeeld. Er zal een 'klik'-geluid te horen zijn wanneer de onderdelen stevig aan elkaar bevestigd zijn.

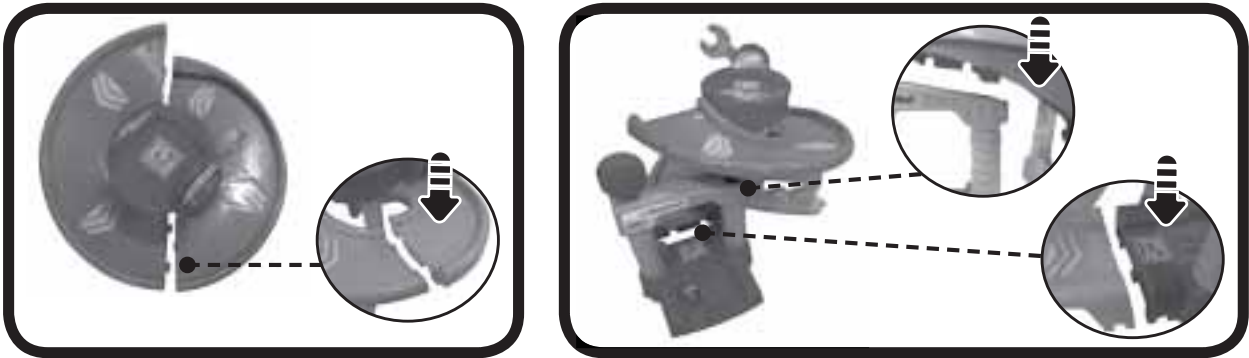

D. Bevestig nu het gebogen wegdeel A aan het parkeerdek. Bevestig tot slot het wasstraat-platform en gebogen wegdeel B aan het basisstuk, zoals hieronder wordt afgebeeld. Er zal een 'klik'-geluid te horen zijn wanneer de onderdelen stevig aan elkaar bevestigd zijn.

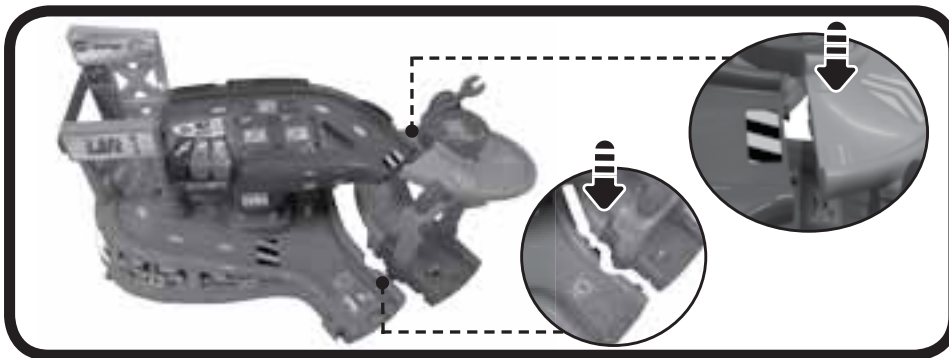

5. Plaats de steundelen voor het helikopter-platform in de openingen aan de onderkant van het helikopter-platform en bevestig het geheel aan het parkeerdek, zoals hieronder wordt afgebeeld.

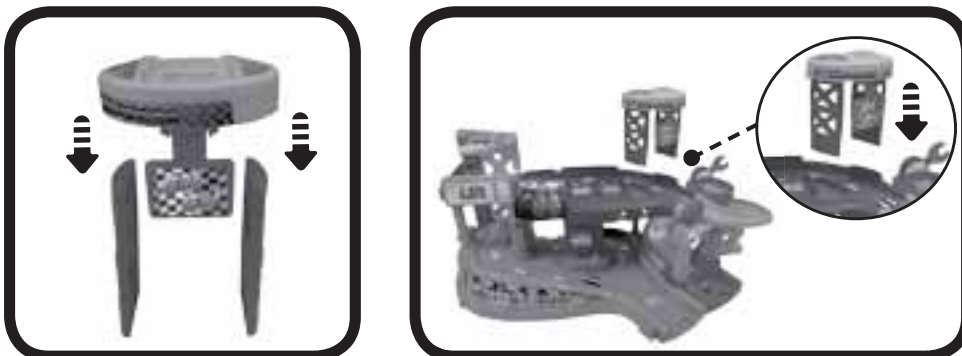

6. Bevestig het loket, het service-bord en de twee tandwielen aan het parkeerdek, zoals hieronder wordt afgebeeld. Er zal een 'klik'-geluid te horen zijn wanneer de onderdelen stevig bevestigd zijn.

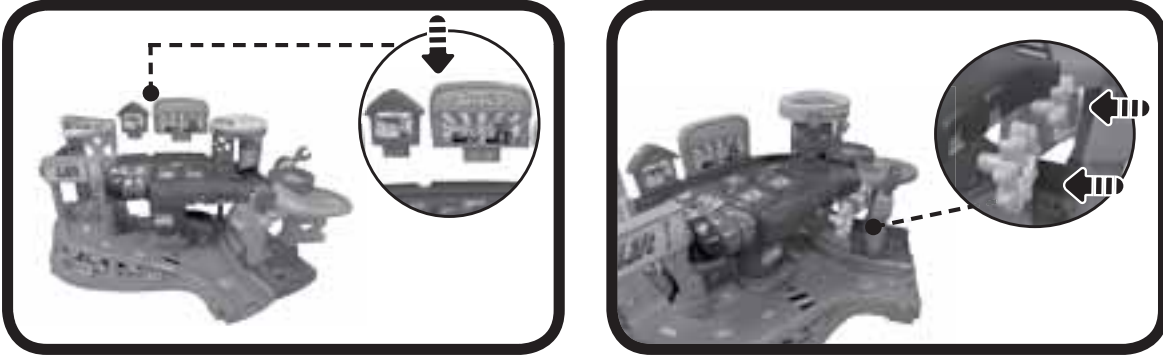

7. Bevestig de slagboom aan het slagboom-basisstuk, zoals hieronder wordt afgebeeld. Schuif de slagboom in het slagboom-basisstuk en druk deze aan totdat er een 'klik'-geluid te horen is, zodat de slagboom stevig bevestigd is. Bevestig daarna dit onderdeel aan het basisstuk en bevestig het weegschaal-platform aan het weg-steundeel, zoals hieronder wordt afgebeeld.



Wanneer de montage-stappen voltooid zijn, kan er gespeeld worden met de garage en kan deze verbonden worden met andere **Toet Auto's**[®] speelsets (apart verkrijgbaar).





Gebruik je fantasie en maak creatieve combinaties! Hieronder is een voorbeeld afgebeeld met de **Toet Toet Auto's® - Wegdelen deluxe**.



FUNCTIES

Teun Takelwagen

1. Aan/Uit-schakelaar

Om **Teun Takelwagen** AAN te zetten, beweeg je de **Aan/Uit-schakelaar** naar (). Om het speelgoed UIT te zetten, beweeg je de Aan/Uit-schakelaar naar ().

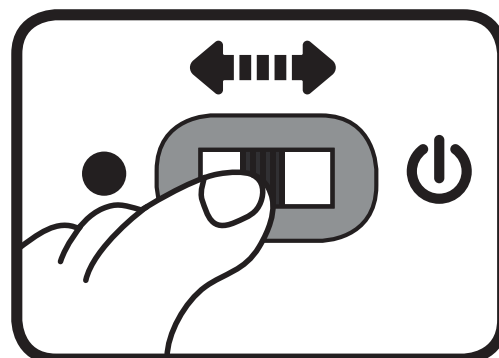

2. Automatische uitschakeling

Om batterijen te sparen, schakelt **Teun Takelwagen** automatisch uit als er enige tijd niet mee wordt gespeeld. Het speelgoed kan weer geactiveerd worden door op de knipperende gezichttoets te drukken of door het voertuig snel te bewegen zodat de bewegingssensor wordt geactiveerd.

Let op: Het voertuig in deze verpakking staat in een demo-stand. Zet het voertuig, na het openen van de verpakking, uit en vervolgens weer aan om normaal te kunnen spelen. Wanneer het speelgoed tijdens het spelen uitschakelt, raden wij aan de batterijen te vervangen.

Garage

1. Aan/Uit-volumeschakelaar

Om de **Garage** AAN te zetten, verschuif je de **Aan/Uit-volume-schakelaar** naar het lage volume (🔊) of naar het hoge volume (🔊). Verschuif de Aan/Uit-volumeschakelaar naar (●) om het speelgoed UIT te zetten.

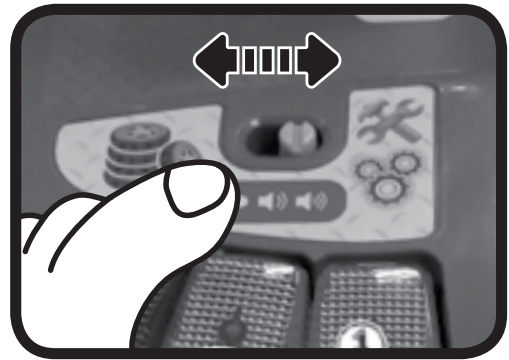

2. Automatische uitschakeling

Om batterijen te sparen, schakelt de **Garage** automatisch uit als er enige tijd niet mee wordt gespeeld. Het speelgoed kan weer geactiveerd worden door op een toets te drukken of door de lift te bewegen.

ACTIVITEITEN

Teun Takelwagen

1. Verschuif de **Aan/Uit-schakelaar** om **Teun Takelwagen** aan te zetten. Je hoort een gezongen liedje, vrolijke zinnnetjes en grappige geluidseffecten. Het lichtje knippert mee met het geluid.

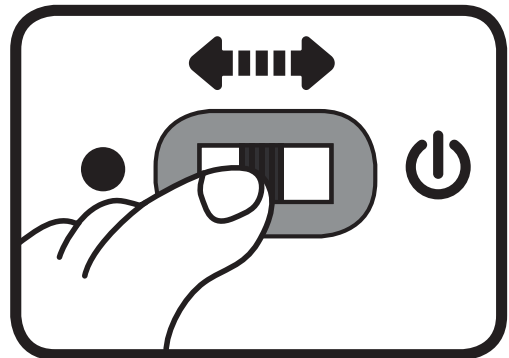

2. Druk op de **knipperende gezichttoets** om geluidseffecten, vrolijke zinnnetjes en gezongen liedjes te horen. Het lichtje knippert mee met het geluid.



3. Beweeg het **voertuig** om grappige geluiden en melodietjes te horen. Beweeg het voertuig tijdens een melodie om grappige geluiden toe te voegen. Het lichtje knippert mee met het geluid.



4. Het voertuig herkent de **Magische Sensors** in de **Toet Toet Auto's®** speelsets. Beweeg het voertuig over een Magische Sensor en zie het gezichtje knipperen en hoor vrolijke zinnnetjes, geluidseffecten, melodietjes en gezongen liedjes.

Garage

1. Verschuif de **Aan/Uit-volume-schakelaar** naar een laag of hoog volume om het speelgoed aan te zetten. Je hoort een gezongen liedje, een vrolijk zinnnetje en een kort melodietje. De lichtjes knipperen mee met het geluid.
2. Druk op de **knipperende toetsen** om vrolijke zinnnetjes, grappige geluiden, melodietjes en gezongen liedjes te horen. De lichtjes knipperen mee met het geluid.



3. De **Toet Toet Auto's® - Garage** bevat negen **Magische Sensors**. De Toet Toet Auto's voertuigen (alleen voertuigen met Magische Sensor herkenning) reageren op de Magische Sensors met grappige geluiden, vrolijke zinnnetjes, gezongen liedjes en meer!



4. Plaats **Teun Takelwagen** of een ander **Toet Toet Auto's®** voertuig (apart verkrijgbaar) op de **lift** en beweeg de lift omhoog om het voertuig naar de volgende verdieping te brengen. Zodra de lift boven is, is het voertuig gedraaid en zal het uit de lift rijden. De lichtjes knipperen mee met het geluid.



5. Laat het voertuig via de **gebogen baan** naar beneden rijden en zie het stoppen bij de **wasstraat**. Druk op de **band** op de wasstraatpoort om het voertuig verder te laten rijden.



6. Beweeg de **moersleutel** heen en weer op het **reparatie-platform** om een ratelgeluid te horen en het voertuig te repareren.



GEZONGEN LIEDJES

Teun Takelwagen

Liedje 1

Heb je pech? Kom bel me maar!
Ik sta voor je klaar!

Liedje 2

Hallo, ik ben Teun, is er een probleem?
Ik sleep je erdoorheen!

Liedje 3

Ik ben stoer en sterk.
Kom, dan gaan we aan het werk!

Garage

Liedje 1

Welkom allemaal, Toet Toet Auto's.
Rijd maar rond en maak plezier.
Iedereen is welkom hier.

Liedje 2

Pech onderweg of problemen?
Bel de garage maar,
wij staan altijd voor je klaar.

Liedje 3

Rijd maar door de wasstraat en word lekker schoon.
Tank, parkeer en rust uit!

MELODIETJES

Teun Takelwagen

1. Mexican Hat Dance
2. Hop paardje hop
3. Oranges and Lemons
4. Papegaaitje leef je nog?
5. Sing a Song of Sixpence
6. Ta-ra-ra Boom-de-ay

Garage

1. Bingo
2. Berend Botje
3. London Bridge
4. Cancan
5. Oh Susannah
6. Pat a Cake
7. Jan Huygen in de ton
8. Klap eens in je handjes
9. Animal Fair
10. Rije, rije, rije in een wagentje
11. Tante in Marokko
12. Old King Cole
13. Twee emmertjes water halen
14. Camptown Races
15. Zakdoekje leggen

ONDERHOUD EN VERZORGING

1. Maak het speelgoed a.u.b. alleen schoon met een vochtige en niet met een natte doek.
2. Zet het speelgoed niet voor langere tijd in de felle zon of in de buurt van een andere warmtebron.
3. Als het speelgoed voor langere tijd niet wordt gebruikt, is het aan te bevelen de batterijen te verwijderen.
4. Laat het speelgoed niet op harde oppervlakken vallen en stel het niet bloot aan vocht of water.
5. Reinig het speelgoed niet met bijtende schoonmaakmiddelen.

LET OP:

Als **Teun Takelwagen** of de **Garage** opeens stopt of als het geluid slechter wordt:

1. Zet dan het speelgoed uit en laat het zo enkele minuten staan.
2. Zet het daarna weer aan.
3. Blijft het probleem bestaan, dan kan het veroorzaakt worden door bijna lege batterijen.

4. Vervang de oude batterijen door nieuwe en probeer het opnieuw. Blijft het probleem nog steeds bestaan, neem dan a.u.b. contact op met onze klantenservice, e-mail: klantenservice@vtechnl.com / telefoonnummer: (0031) (0)495-459123

BELANGRIJKE MEDEDELING:

Het ontwerpen en ontwikkelen van educatief speelgoed gaat gepaard met een verantwoordelijkheid die wij bij **VTech**[®] uitermate serieus opvatten. Wij zetten ons volledig in om er zeker van te zijn dat de informatie, die de kern van ons product is, zeer nauwkeurig en accuraat is. Het kan echter gebeuren dat er fouten voorkomen. Het is voor u van belang om te weten dat wij volledig achter onze producten staan en u aanmoedigen contact op te nemen met onze klantenservice indien u problemen heeft met, of suggesties heeft voor onze producten. Wij staan u dan graag te woord.

Telefoonnummer: (0031) (0)495-459123 /

E-mail: klantenservice@vtechnl.com

Let op: Bewaar de handleiding, deze bevat belangrijke informatie over het product.

**KLASSE 1
LED PRODUCT**



Garantievoorwaarden VTech Electronics Europe B.V.

Deze garantie wordt u, als extra voordeel, aangeboden door VTech Electronics Europe B.V. en heeft geen invloed op uw wettelijke rechten krachtens de toepasselijke nationale wetgeving.

VTech Electronics Europe B.V. staat garant voor de kwaliteit van het door u gekochte product. Bewaar het aankoopbewijs. U heeft dan recht op 2 jaar volledige garantie onder de volgende voorwaarden:

- 1. De kwaliteit van het materiaal, en de techniek van het product worden bij normaal gebruik gedurende een periode van maximaal 2 jaar na aankoop door VTech Electronics Europe B.V. gegarandeerd.*
- 2. Mocht in deze periode toch een defect optreden, dan kunt u het product ter vervanging aanbieden bij de VTech[®] dealer waar u het product gekocht heeft.*
- 3. De betreffende vervanging vindt gratis plaats als de schade te wijten is aan de ondeugdelijkheid van materiaal of techniek.*
- 4. Indien de schade te wijten is aan ondeskundig gebruik, onbevoegde reparatie, verkeerde batterij installatie, verkeerde elektrische (adapter) installatie, breuk- en/of waterschade, lekkende batterijen of enig andere reden die aan de gebruiker wijtbaar is, dan vervalt deze garantie.*
- 5. Deze garantie is strikt persoonlijk en niet overdraagbaar. Deze garantie geldt alleen voor de Benelux landen.*

**VTech Electronics Europe B.V.
Postbus 10042, 6000 GA Weert, Nederland**

**Bezoek onze website voor meer
informatie over onze producten:**

vtechnl.com



TM & © 2018 VTech Holdings Limited.
All rechten voorbehouden.

Printed in China.

91-003497-005 (NL)