



DVBX 1418HE

LETTORE DVD PORTATILE 9" CON TV DIGITALE TERRESTRE T2+HEVC
INGRESSI USB E SD

Manuale d'uso e collegamento

PORTABLE DVD PLAYER 9" WITH DIGITAL TERRESTRIAL T2+HEVC
USB AND SD INPUT

User's guide



DVD
PLAYER

DVB-T
TV

USB
INPUT

SD
CARD
INPUT

AV
OUT

1 PRAFAZIONE

Grazie per aver acquistato questo apparecchio!

Prima di utilizzare il prodotto si prega di leggere attentamente il seguente manuale d'uso.

- Accertarsi che l'apparecchio non sia danneggiato, in tal caso rivolgersi al venditore.
- Controllare che siano presenti tutti gli accessori.
- Non aprire l'apparecchio: all'interno non vi sono nè comandi manipolabili dall'utente nè parti di ricambio. Per tutte le operazioni rivolgersi ad un Centro Assistenza Autorizzato Trevi.
- Conservare il seguente manuale d'uso.

2 PRECAUZIONI DI SICUREZZA



ATTENZIONE

Questo simbolo riportato sul retro dell'apparecchio ed in questo manuale indicano la presenza sugli stessi di importanti istruzioni per la sicurezza d'uso. Leggetele attentamente prima di utilizzare l'apparecchio.

- Posizionare l'apparecchio su una superficie piana.
- Posizionare l'apparecchio in modo che ai suoi lati ci sia sempre abbastanza spazio per la libera circolazione dell'aria (almeno 10 cm).
- Non collocare nessun oggetto sopra l'apparecchio.
- Non coprire le fessure di ventilazione poste sopra e dietro l'apparecchio.
- L'apparecchio non deve essere esposto a stilicidio o a spruzzi d'acqua. Nessun oggetto pieno di liquido, quali vasi, deve essere posto sull'apparecchio.
- Nessuna sorgente di fiamma nuda, quali candele accese, deve essere posta sull'apparecchio.
- I cavi devono essere nascosti e protetti onde evitare l'inciampo da parte di qualcuno e la conseguente caduta dell'apparecchio.
- Tenere l'apparecchio lontano dai seguenti luoghi:
vicino a fonti di calore (caloriferi, stufe, raggi diretti del sole, ecc...);
vicino a zone umide (stanze da bagno, piscine, ecc...);
zone polverose;
zone soggette a forti vibrazioni.
- Scollegare il cavo di alimentazione durante i temporali o per lunghi periodi di inutilizzo.

3 CURA E MANUTENZIONE

- Scollegare l'apparecchio prima di pulirlo.
- Non usare solventi o liquidi per pulire l'apparecchio, usare solo un panno morbido e asciutto.

4 ALL'INTERNO DELL'IMBALLO

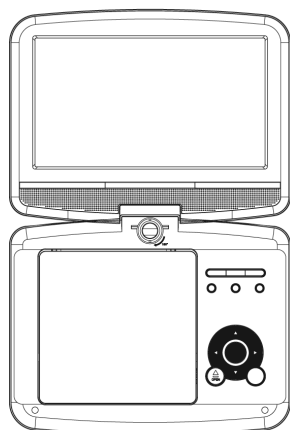

Letttore DVD/DVB-T



Telecomando



Manuale d'uso

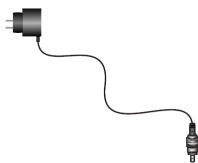

Adattatore AC 230V/DC 12V

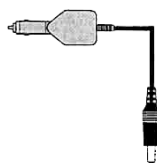

Adattatore auto

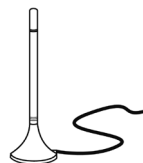

Antenna DVB-T

5 DESCRIZIONE COMANDI LETTORE DVD/DVBT

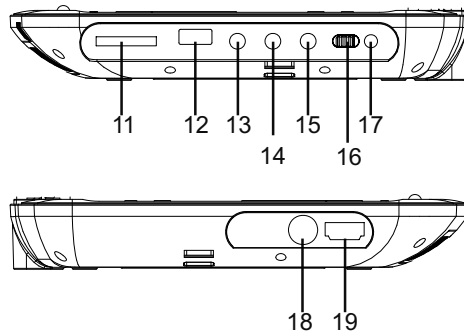
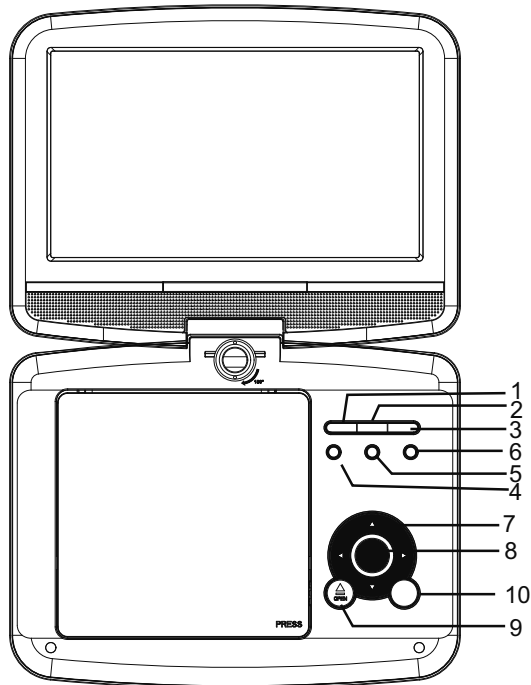

1. Tasto ► || , riproduzione/pausa capitolo DVD/file
2. Tasto ■ , arresto riproduzione
3. Tasto SOURCE , selezione sorgente
4. Tasto VOL- , diminuzione del volume d'ascolto
5. Tasto VOL+ , aumento del volume d'ascolto
6. Tasto MENU , menù dei titoli del disco DVD / lista dei canali preferiti del DVB-T
7. Tasto ◀◀ / ▲ , capitolo DVD/file precedente / /tasto di navigazione menu alto
Tasti ▶▶ / ▼ , capitolo DVD/file successivo / tasto di navigazione menu basso
Tasto ◀◀ / ◀ , indietro veloce / tasto di navigazione menu sinistra
Tasto ▶▶ / ▶ , avanti veloce / tasto di navigazione menu destra
8. Tasto ENTER , conferma/attivazione di una voce di menu selezionata
9. Tasto OPEN , apertura vano DVD/CD
10. Tasto SETUP , attivazione il menu di configurazione
11. Ingresso SD Card
12. Ingresso USB 2.0
13. Uscita AV (Audio/Video)
14. Presa cuffia
15. Uscita audio digitale coassiale
16. Interruttore ON/OFF
17. Ingresso adattatore DC 12V
18. Ingresso antenna
19. Uscita HDMI (solo per l'uso con sorgente DVB-T)



Per evitare possibili danni all'udito, limitare il tempo di ascolto a volumi elevati.

6 INSTALLAZIONE E COLLEGAMENTI

6.1 ALIMENTAZIONE RETE 230V ~ 50Hz

- Collegare l'adattatore di rete 230V ~ 50Hz/9V --- 1.5A ad una presa elettrica 230V ~ 50Hz e lo spinotto nell'ingresso adattatore 9V/12V --- 1.5A.

Nota: Utilizzare solo l'adattatore in dotazione. Altri apparati potrebbero avere polarità e/o tensioni diverse.

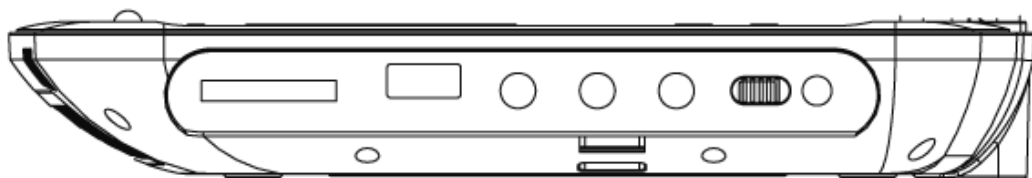
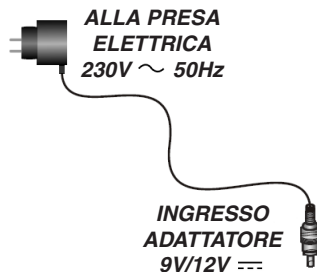

6.2 ALIMENTAZIONE 12V ---

Questo collegamento permette di utilizzare il DVBX 1418HE all'interno dell'automobile.

- Collegare l'adattatore per auto ad una presa accendisigari 12V --- per auto e lo spinotto nell'ingresso adattatore 9V/12V --- 1.5A.

Nota: Non collegare il DVBX 1418HE alla presa accendisigari di camper e mezzi pesanti che forniscono 24V.

Il DVBX 1418HE assorbe circa 1500mA, pertanto è sconsigliato l'utilizzo per lunghi periodi ad automobile spenta per evitare di scaricare la batteria.

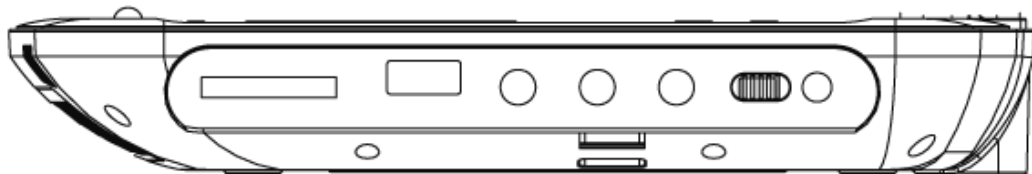
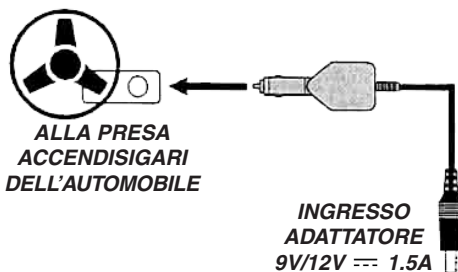

6.3 ALIMENTAZIONE A BATTERIA E SUA RICARICA

Il DVBX 1418HE al suo interno utilizza una batteria ricaricabile al lithio. Al completamento della carica funzionerà senza essere collegato ad una presa di alimentazione.

Ricaricare la batteria solo a lettore spento e in ambienti interni.

▪ Collegare il DVBX 1418HE all'adattatore di rete o all'adattatore per auto.

▪ L'indicatore di carica si illumina: rosso indica batteria in caricamento, verde indica batteria carica.

Il tempo di carica medio tramite adattatore di rete ad apparecchio spento (fast charge, ricarica veloce) è di circa 2h30'.

AVVERTENZA PER IL CORRETTO UTILIZZO DELLA BATTERIA RICARICABILE

Ricaricare la batteria ad una temperatura compresa tra i 5°C e i 35°C.

Non prolungare la ricarica oltre i tempi indicati per evitare il rischio di surriscaldamento e scoppio, comunque per un tempo non superiore alle 6 ore.

La ricarica della batteria oltre i tempi indicati o un prolungato periodo di inattività possono ridurne la durata. La batteria ricaricabile è soggetta ad usura e la sua capacità diminuisce gradualmente.

Per prolungare la durata della batteria, utilizzarla quando è completamente carica fino al completo scaricamento, quindi ricaricarla completamente di nuovo prima di utilizzarla nuovamente. Mettendo in carica una batteria non completamente esaurita, la sua durata risulterà ridotta. In questo caso, ripetere il ciclo caricamento/scaricamento completo più volte.

6.4 COLLEGAMENTO ALL'ANTENNA E AD UN TV

▪ Collegare un cavo d'antenna 75 ohm all'ingresso antenna posto sul lato dell'apparecchio.

▪ Collegare un cavo HDMI dall'uscita HDMI posto sul lato dell'apparecchio all'ingresso HDMI del TV, per un collegamento ad alta definizione.

Nota: il collegamento con cavo HDMI è valido solo per l'utilizzo con sorgente DVB-T.

▪ In alternativa, collegare un cavo AV jack-RCA dall'uscita AV posto sul lato dell'apparecchio all'ingresso AV del TV. *I cavi HDMI e AV non sono forniti.*

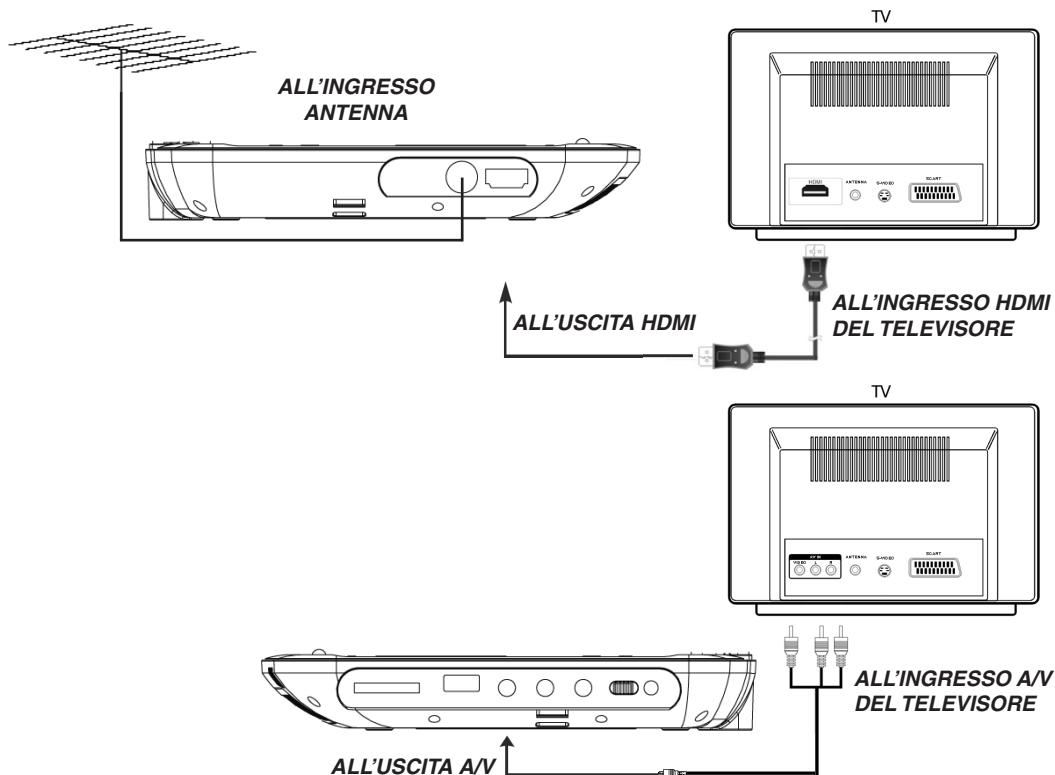

7 TELECOMANDO

7.1 INSTALLAZIONE

Il telecomando funziona con una batteria a bottone modello CR2025 inclusa.

Per rendere funzionante il telecomando occorre rimuovere la linguetta isolante inserita nel vano batteria.

Qualora si rendesse necessaria la sostituzione della batteria seguire le seguenti istruzioni:

- Aprire il vano batteria.
- Sostituire la batteria con una modello CR2025 rispettando le polarità.
- Richiudere il vano batterie.

Per prevenire la perdita di liquido da parte della batteria con il conseguente danneggiamento del telecomando, assicurarsi di installarla correttamente.

Rimuovere la batteria dal telecomando se non si usa per lunghi periodi.

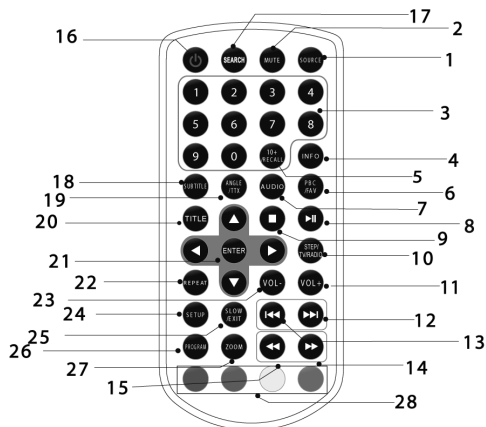

7.2 DESCRIZIONE COMANDI

1. Tasto SOURCE, consente di accedere alle sorgenti DVD, DVBT, MEDIA (USB e SD Card).
2. Tasto MUTE, consente di escludere momentaneamente l'audio.
3. Tastierino numerico.
4. Tasto INFO, consente di visualizzare le informazioni sulle trasmissioni di ogni canale/del disco DVD.
5. Tasto 10+ / RECALL, consente di avanzare di 10 tracce alla volta nei dischi DVD o di ritornare all'ultimo canale visualizzato in DVBT.
6. Tasto PCB / FAV, consente di attivare/disattivare la funzione PCB nei dischi VCD o visualizzare la lista dei canali preferiti in DVBT.
7. Tasto AUDIO, consente di cambiare la lingua d'ascolto nei dischi DVD o di selezionare il sistema audio (STEREO/LEFT/RIGHT/MONO) in DVBT.
8. Tasto ► II, in sorgente USB consente di mettere in pausa la lettura di un file audio/video in corso.
9. Tasto ■, in sorgente USB consente di arrestare la lettura di un file audio/video in corso.
10. Tasto STEP / TV/RADIO, consente attivare la funzione STEP nei dischi DVD o di passare dai canali TV alle stazioni Radio in DVBT.
11. Tasto VOL+, consente di aumentare il volume d'ascolto
12. Tasto ►►, in sorgente MEDIA consente di selezionare il file successivo.
13. Tasto ◀◀, in sorgente MEDIA consente di selezionare il file precedente.
14. Tasto ►►, in sorgente MEDIA consente la funzione Avanti Veloce in lettura file audio/video.
15. Tasto ◀◀, in sorgente MEDIA consente la funzione Indietro Veloce in lettura file audio/video.
16. Tasto POWER, accensione spegnimento Stand-by.
17. Tasto SEARCH, consente di attivare la funzione SEARCH nei dischi DVD.
18. Tasto SUBTITLE, consente di selezionare il linguaggio dei sottotitoli trasmessi (se disponibili).
19. Tasto ANGLE / TTX, consente di attivare la funzione ANGLE nei dischi DVD o il Teletext in DVBT.
20. Tasto TITLE, consente il ritorno al menù principale del disco DVD.
21. Tasto ENTER, consente di confermare/attivare una voce di menu selezionata.
22. Tasto REPEAT, consente di avviare la funzione di ripetizione dei file audio/video.
23. Tasto VOL-, consente di diminuire il volume d'ascolto
24. Tasto SETUP, consente di attivare l'OSD (menu).
25. Tasto SLOW, consente di attivare la funzione SLOW nei dischi DVD.
26. Tasto PROGRAM, consente di attivare la funzione PROGRAM nei dischi DVD
27. Tasto ZOOM, consente di attivare lo zoom nella riproduzione dei dischi DVD o dei file immagine.
28. Tasti colorati multifunzioni.

8 OPERAZIONI PRELIMINARI

8.1 ACCENSIONE/SPEGNIMENTO

- Spostare il selettore ON/OFF sulla posizione ON per accendere il dispositivo.
- Premere il tasto POWER del telecomando per spegnere in stan-by il dispositivo. Ripremerlo poer riaccendere il dispositivo.
- Spostare il selettore ON/OFF sulla posizione OFF per spegnere il dispositivo.

8.2 REGOLAZIONE VOLUME E FUNZIONE MUTE

- Premere i tasti VOL- o VOL+ per diminuire/aumentare il volume.
- Premere il tasto MUTE per escludere momentaneamente l'audio, ripremerlo per ripristinarlo.

9 LETTORE DVD

- Accendere il lettore.
- Selezionare la sorgente DVD tramite il tasto SOURCE.

9.1 DISCO DVD/CD AUDIO

- Aprire il vano disco tramite il tasto di apertura.
- Inserire un disco DVD/CD con i titoli rivolti verso l'alto.
- Chiudere il vano disco, sullo schermo compare la scritta "**Caricamento**" ad indicare il caricamento del disco.
- Il disco DVD/CD verrà riprodotto automaticamente.

9.1.1 RICERCA VELOCE

- Premere il tasto ►► per far avanzare velocemente le immagini.
- Premere il tasto ◀◀ per far tornare indietro velocemente le immagini.
- Ad ogni pressione del tasto la velocità aumenta.
- Gli indicatori numerici presenti sullo schermo a fianco del simbolo ◀◀ - ►► segnalano la velocità (x2 - x4 - x8 - x16 - x32).
- Per tornare alla riproduzione normale premere il tasto ► II .

9.1.2 SALTO AL VIDEO/CAPITOLO/TRACCIA PRECEDENTE/SUCCESSIVO

- Premere il tasto ◀◀ per passare al video/capitolo precedente e il tasto ►► per passare al video/capitolo successivo.

9.1.3 ARRESTO DELLA RIPRODUZIONE

- Premere una volta il tasto ■ per fermare momentaneamente la riproduzione.
- Premere una seconda volta il tasto ■ per fermare definitivamente la riproduzione.
- Premere il tasto ► II per riprendere la riproduzione del disco dall'inizio.

9.1.4 FUNZIONE SLOW

- Premere il tasto SLOW per rallentare la riproduzione; ad ogni pressione del tasto la velocità cambia (x1/2 - x1/4 - x1/8 - x1/6).
- Premere il tasto ► II per tornare alla normale riproduzione.

9.1.5 FUNZIONE INFO

- Premere più volte il tasto INFO per vedere direttamente sullo schermo i dati relativi al titolo/capitolo, il tempo trascorso/rimanente e le impostazioni audio/video del film.
- Per uscire dalla funzione INFO premere ripetutamente il tasto INFO.

9.1.6 FUNZIONE SEARCH

- Premere il tasto SEARCH per ricercare un particolare del film che state guardando; comparirà una barra dove sarà possibile selezionare la ricerca per traccia, per capitolo, per tempo trascorso sull'intero filmato.
- Tramite i tasti numerici inserire la traccia/capitolo che si desidera visionare o il tempo trascorso dall'inizio del filmato.

9.1.7 FUNZIONE REPEAT

- Premere una volta il tasto REPEAT per ripetere continuamente lo stesso capitolo, sullo schermo compare la scritta "**Capitolo**".
- Premere una seconda volta il tasto REPEAT per ripetere continuamente lo stesso titolo, sullo schermo compare la scritta "**Titolo**".
- Premere una treza volta il tasto REPEAT per ripetere continuamente tutti i titoli, sullo schermo compare la scritta "**Tutti**".
- Per disattivare la funzione di ripetizione premere una quarta volta il tasto REPEAT.

9.1.8 FUNZIONE AUDIO

- Se il disco è predisposto per il cambio della lingua d'ascolto durante la riproduzione (consultate la confezione del disco per accertarvene) premere il tasto AUDIO per selezionare quella che desiderate.
- Sullo schermo compare l'indicazione delle lingue (es. 1/4 - 2/4 - 3/4 - 4/4) e dei canali disponibili (Ch 5.1 per indicare i 5.1 canali del Dolby Digital, Ch 2 per indicare 2 canali stereo, ecc.).

9.1.9 FUNZIONE SUBTITLE

- Se il disco è predisposto per i sottotitoli (consultate la confezione del disco per accertarvene) premere il tasto SUBTITLE per selezionare quello che desiderate.
- Sullo schermo compare l'indicazione delle lingue (es. 1/4 - 2/4 - 3/4 - 4/4).
- Per disattivare questa funzione premere in sequenza il tasto SUBTITLE, fino a quando sullo schermo compare la scritta "**Dis**".

9.1.10 FUNZIONE TITLE

- Premere il tasto TITLE per mostrare il menù dei titoli del disco DVD.

Nota: Il DVD deve essere predisposto per questa opzione, altrimenti la funzione risulterà inefficace.

9.1.11 FUNZIONE PROGRAM

Questa funzione vi permette di guardare il vostro film DVD secondo una programmazione che impostate voi personalmente.

- Premere il tasto PROGRAM, sullo schermo compare un menù dove potete inserire titoli e capitoli del film che state guardando.
- Inserire tramite i tasti numerici il titolo ed il capitolo nell'ordine in cui si desidera visionarli.
- Al termine spostarsi tramite i tasti direzione ▲ ▼ ◀ ▶ fino a selezionare "RIPRODUCI" e confermare con il tasto ENTER. Durante la visione verrà visualizzata la scritta "PROGRAMMA"
- Per uscire dalla funzione PROGRAM premere di nuovo il tasto PROGRAM e selezionare "ELIMINA". La funzione PROGRAM verrà cancellata; premere di nuovo il tasto PROGRAM per uscire dal menù, sarà ora possibile riprendere la normale visione del disco.

9.1.12 FUNZIONE ANGLE

- Se il disco è predisposto per la visione multiangolo (consultate la confezione del disco per accertarvene) premere il tasto ANGLE per passare ad un angolo diverso di visione.
- Sullo schermo compare l'indicazione dei vari punti di vista disponibili.

9.2 DISCO MPEG4

- Aprire il vano disco tramite il tasto di apertura.
- Inserire un disco MPEG4 con i titoli rivolti verso l'alto.
- Chiudere il vano disco, sullo schermo compare la scritta "**Caricamento**" ad indicare il caricamento del disco.
- Al termine del caricamento verrà visualizzata la lista dei file contenuti nel disco.

9.2.1 RIPRODUZIONE DI FILE VIDEO (MPEG,AVI) / AUDIO (MP3,WMA) / IMMAGINE (JPG)

- È possibile scegliere il file video/audio/immagine desiderato tramite i tasti di navigazione ▲ ▼ ◀ ▶.
- Premere il tasto ENTER per avviare la riproduzione del file desiderato.
- Premere il tasto ▶ II per arrestare temporaneamente la riproduzione del file desiderato. Riprenderlo per tornare alla normale riproduzione.
- Premere il tasto ■ per arrestare definitivamente la riproduzione del file desiderato.

Per la riproduzione e le funzioni disponibili di un disco MPEG4 fare riferimento al paragrafo "9.1 DISCO DVD/CD AUDIO".

9.2.2 OPZIONI RIPRODUZIONE FILE IMMAGINI

- Premere i tasti di navigazione ▲ ▼ ◀ ▶ per ruotare la visualizzazione dell'immagine:

SINISTRA ◀	- Rotazione in senso orario
DESTRA ▶	- Rotazione in senso antiorario
ALTO ▲	- Inversione Su-Giù
BASSO ▼	- Inversione Destra-Sinistra
- Premere il tasto PROGRAM per variare l'effetto di transizione da una immagine all'altra.

10 INGRESSI USB/SD

ATTENZIONE:

Inserire il dispositivo USB/SD solo ed esclusivamente a lettore spento. Una volta inserito, accendere il lettore. Se si inserisce un dispositivo USB/SD a lettore acceso, potrebbe non essere riconosciuto dall'unità e quindi non funzionare.

- Collegare il dispositivo USB alla presa USB o inserire una scheda SD nell'ingresso SD Card.
- Accendere il lettore.
- Selezionare la sorgente MEDIA tramite il tasto SOURCE e successivamente il dispositivo USB o SD presente.
- Il lettore mostrerà un elenco dei file disponibili per la lettura sul dispositivo selezionato.

Nota: Il lettore potrebbe non supportare alcuni dispositivi dotati di presa USB, questo è dovuto all'incompatibilità di alcuni processori.

Per la riproduzione e le funzioni disponibili di un file presente su USB o SD fare riferimento al paragrafo "9.1 DISCO DVD/CD AUDIO".

11 DVB-T

11.1 PRIMA ACCENSIONE DVB-T

- Accendere il lettore.
- Selezionare la sorgente TV DIGITALE tramite il tasto SOURCE.

Per navigare all'interno dei menu occorre utilizzare i tasti di navigazione, premere ENTER per confermare la selezione oppure premere il tasto EXIT per uscire.

Alla prima accensione verrà richiesto di impostare la configurazione di base del TV

- LINGUA OSD: premere i tasti ◀ ▶ fino a selezionare la lingua del menu desiderata.
- PAESE: premere i tasti ◀ ▶ fino a selezionare il paese dove si effettua la scansione dei canali.
- RICERCA CANALI: premere il tasto ENTER per avviare la scansione automatica dei canali.

La scansione inizia automaticamente e vengono memorizzati in maniera progressiva tutti i programmi TV disponibili; l'operazione richiede alcuni minuti.

È possibile interrompere la scansione premendo il tasto EXIT.

11.2 OPERAZIONI PRELIMINARI

11.2.1 VISUALIZZAZIONE CANALI MEMORIZZATI

- Premere il tasto ▲ per posizionarsi sul canale memorizzato successivo.

- Premere il tasto ▼ per posizionarsi sul canale memorizzato precedente.

È possibile utilizzare anche il tastierino numerico; per cercare canali a doppia/tripla cifra digitare i numeri che compongono il canale e attendere il cambio del canale. Nel caso il cambio canale non avvenga significa che il canale digitato non esiste.

11.2.2 RICERCA AUTOMATICA DEI CANALI

- Premere il tasto SETUP per entrare nel menu principale.

- Premere i tasti ◀ ▶ fino a selezionare la voce RICERCA CANALI.

- Premere i tasti ▲ ▼ fino a selezionare la voce PAESE.

- Premere i tasti ◀ ▶ per selezionare il paese dove si effettua la scansione.

- Premere i tasti ▲ ▼ fino a selezionare la voce RICERCA AUTOMATICA.

- Premere il tasto ENTER per avviare la scansione automatica dei canali.

La ricerca inizia automaticamente e vengono memorizzati in maniera progressiva tutti i programmi TV disponibili; l'operazione richiede alcuni minuti.

Nota: Se il TV visualizza il messaggio **NESSUN SEGNALE** significa che non riceve segnale, occorre quindi verificare il cavo o l'impianto d'antenna

11.2.3 RICERCA MANUALE DEI CANALI

Consente di sintonizzare manualmente i programmi sul canale desiderato.

- Premere il tasto SETUP per entrare nel menu principale.

- Premere i tasti ◀ ▶ fino a selezionare la voce RICERCA CANALI.

- Premere i tasti ▲ ▼ fino a selezionare la voce PAESE.

- Premere i tasti ◀ ▶ per selezionare il paese dove si effettua la scansione.

- Premere i tasti ▲ ▼ fino a selezionare la voce RICERCA MANUALE.

- Selezionare il canale su cui effettuare la ricerca manuale tramite i tasti ◀ ▶. Ad ogni canale corrisponde una frequenza.

- Premere il tasto ENTER per avviare la scansione.

Nota: Se selezionando il canale compare il messaggio **NESSUN SEGNALE** significa che su quel canale non viene trasmesso nessun segnale.

11.2.4 FUNZIONE LCN

Questo TV è dotato di funzione LCN (Logical Channel Number) che è uno standard a livello nazionale che assegna i numeri ai canali uguali per tutto il paese in cui si effettua la scansione.

Di fabbrica questa funzione è attiva.

Se a causa del segnale d'antenna la numerazione dei canali non rispetta lo standard nazionale, o si vuole cambiare la numerazione dei canali a proprio piacimento, occorre disattivare questa funzione e spostare i canali come descritto precedentemente.

- Premere il tasto SETUP per entrare nel menu principale.

- Premere i tasti ◀ ▶ fino a selezionare la voce PROGRAMMA.

- Premere i tasti ▲ ▼ fino a selezionare la voce LCN.

- Premere i tasti ◀ ▶ per impostare la voce LCN su SPENTO.

11.2.5 SPOSTAMENTO CANALI MEMORIZZATI

Consente di spostare la posizione di un canale precedentemente memorizzato.

- Premere il tasto SETUP per entrare nel menu principale.

- Premere i tasti ◀ ▶ fino a selezionare la voce PROGRAMMA.

- Premere i tasti ▲ ▼ fino a selezionare la voce MODIFICA PROGRAMMA. Premere il tasto ENTER per accedere alla voce.

- Premere i tasti ▲ ▼ fino a selezionare il canale da spostare.

- Premere il tasto ROSSO. Verrà visualizzato un simbolo con due frecce.

- Premere i tasti ▲ ▼ fino a selezionare la destinazione del canale da spostare.

- Premere nuovamente il tasto ROSSO per confermare la nuova posizione.

- Ripetere le precedenti operazioni per tutti i canali da spostare.

- Al termine premere EXIT per uscire.

12 MENU TV

12.1 MENU PROGRAMMA

- Premere il tasto SETUP per entrare nel menu principale.
- Premere i tasti ◀ ▶ fino a selezionare la voce PROGRAMMA.
- Premere il tasto ENTER per accedere al controllo della funzione.
- Premere i tasti ▲ ▼ fino a selezionare la voce desiderata e regolarla tramite i tasti ◀ ▶.
- Premere il tasto EXIT per uscire.

Modifica programma

Consente di effettuare operazioni su uno o più canali memorizzati.

- **SPOSTA:** selezionare il canale da spostare tramite i tasti ▲ ▼ e premere il tasto ROSSO. Verrà visualizzato un simbolo con due frecce.
Premere i tasti ▲ ▼ fino a selezionare la destinazione del canale da spostare. Premere nuovamente il tasto ROSSO per confermare la nuova posizione.
- **SALTA:** selezionare un canale tramite i tasti ▲ ▼ e premere il tasto VERDE per attivare la funzione SALTA. Verrà visualizzato un simbolo di colore verde. Il canale non verrà visualizzato quando si utilizzano i tasti ▲ ▼ per cambiare canale.
- **BLOCCO:** selezionare un canale tramite i tasti di navigazione ▲ ▼ e premere il tasto GIALLO. Occorre confermare il blocco inserendo il codice sicurezza (default 888888). Verrà visualizzato il simbolo di un lucchetto. Attivando questa funzione il canale potrà essere visionato solo dopo aver inserito la password di sicurezza.
- **ELIMINA:** selezionare un canale tramite i tasti ▲ ▼ e premere il tasto BLU per eliminare il canale dalla lista. Verrà richiesta la conferma di eliminazione.
- **FAV:** selezionare un canale tramite i tasti ▲ ▼ e premere il tasto FAV per inserirlo in una lista di categorie di preferiti (Film, News, Sport, Musica). Selezionare la lista desiderata tramite i tasti ▲ ▼ e premere il tasto ENTER per confermare. L'aggiunta del canale a una delle categorie verrà confermato dalla presenza di un simbolo a forma di stella. Per eliminare un canale da una categoria, selezionare la voce *Disabilita* dalla lista delle categorie. L'eliminazione verrà confermata dalla sparizione del simbolo a forma di stella.
- **RENAME:** selezionare un canale tramite i tasti ▲ ▼ e premere il tasto RECALL per rinominare il canale. Utilizzare la tastiera virtuale e le indicazioni che compaiono a video.

Disponi

Consente di disporre la lista dei canali in base a determinati parametri. Di fabbrica i canali sono disposti per numerazione LCN.

LCN

Fare riferimento al paragrafo 9.2.3

12.2 MENU IMMAGINE

- Premere il tasto SETUP per entrare nel menu principale.
- Premere i tasti ◀ ▶ fino a selezionare la voce IMMAGINE.
- Premere il tasto ENTER per accedere al controllo della funzione.
- Premere i tasti ▲ ▼ fino a selezionare la voce desiderata e regolarla tramite i tasti ◀ ▶.
- Premere il tasto EXIT per uscire.

Descrizione delle regolazioni:

- **RAPPORTO ASPETTO:** 16:9 Panoramico, Automatico, 16:9 PillarBox, 16:9 Pan&Scan, 4:3 Letterbox, 4:3 Pan&Scan, 4:3 Intero.
- **RISOLUZIONE:** 1080p(50Hz), 576i, 576p, 720p, 1080i.
- **FORMATO TV:** PAL o NTSC.

12.3 MENU RICERCA CANALI

- Premere il tasto SETUP per entrare nel menu principale.
- Premere i tasti ◀ ▶ fino a selezionare la voce IMMAGINE.
- Premere il tasto ENTER per accedere al controllo della funzione.
- Premere i tasti ▲ ▼ fino a selezionare la voce desiderata e regolarla tramite i tasti ◀ ▶.
- Premere il tasto EXIT per uscire.

Descrizione delle regolazioni:

- RICERCA AUTOMATICA: premere il tasto ENTER per avviare la scansione automatica dei canali. La ricerca inizia automaticamente e vengono memorizzati in maniera progressiva tutti i programmi TV disponibili; l'operazione richiede alcuni minuti.
- RICERCA MANUALE: selezionare il canale su cui effettuare la ricerca manuale tramite i tasti ◀ ▶. Ad ogni canale corrisponde una frequenza. Premere il tasto ENTER per avviare la scansione.
- PAESE: premere i tasti ◀ ▶ per selezionare il paese dove si effettua la scansione.
- ALIMENTAZIONE ANTENNA: premere i tasti ◀ ▶ per attivare/disattivare la funzione per l'utilizzo di un'antenna amplificata nella ricezione e scansione dei canali.

12.4 MENU ORA

- Premere il tasto SETUP per entrare nel menu principale.
- Premere i tasti ◀ ▶ fino a selezionare la voce ORA.
- Premere il tasto ENTER per accedere al controllo della funzione.
- Premere i tasti ▲ ▼ fino a selezionare la voce desiderata e regolarla tramite i tasti ◀ ▶.
- Premere il tasto EXIT per uscire.

Descrizione delle regolazioni:

- COMPENSAZIONE ORARIA: premere i tasti ◀ ▶ per regolare automaticamente o manualmente il fuso orario.
- REGIONE: fuso orario in base al paese impostato dove si effettua la scansione dei canali.
- FUSO ORARIO: si imposta il fuso orario. Non modificabile se COMPENSAZIONE ORARIA è impostato su automatico.

12.5 MENU OPZIONE

- Premere il tasto SETUP per entrare nel menu principale.
- Premere i tasti ◀ ▶ fino a selezionare la voce OPZIONE.
- Premere il tasto ENTER per accedere al controllo della funzione.
- Premere i tasti ▲ ▼ fino a selezionare la voce desiderata e regolarla tramite i tasti ◀ ▶.
- Premere il tasto EXIT per uscire.

Descrizione delle regolazioni:

- LINGUA OSD: consente di cambiare la lingua dell'OSD (menu).
- LINGUA SOTTOTITOLO: consente di modificare la lingua dei sottotitoli predefinita del del DVBT.
- LINGUA AUDIO: consente di modificare la lingua d'ascolto predefinita del DVBT.
- USCITA DIGITALE: consente di attivare o disattivare l'uscita audio digitale coassiale, regolando su PCM, RAW (HDMI ON), RAW (HDMI OFF) o SPENTO.

12.6 MENU SISTEMA

- Premere il tasto SETUP per entrare nel menu principale.
- Premere i tasti ◀ ▶ fino a selezionare la voce SISTEMA.
- Premere il tasto ENTER per accedere al controllo della funzione.
- Premere i tasti ▲ ▼ fino a selezionare la voce desiderata e regolarla tramite i tasti ◀ ▶.
- Premere il tasto EXIT per uscire.

Descrizione delle regolazioni:

- CONTROLLO PARENTALE: consente di selezionare il livello di blocco desiderato in base all'età. Si può scegliere tra Spento e da livello 4 fino a livello 18. Occorre inserire la password di sicurezza.
- IMPOSTA PASSWORD: consente di cambiare la password di sicurezza. È necessario inserire il vecchio codice e poi il nuovo, e riconfermare il nuovo codice (default: 888888).

- **RIPRISTINA IMPOSTAZIONI PREDEFINITE:** consente di riportare le impostazioni del TV alle condizioni iniziali (impostazioni di fabbrica). Occorre inserire la password di sicurezza e confermare con il tasto ENTER l'avvio del ripristino del sistema. Il TV riporterà i valori alle condizioni iniziali e resetterà la lista dei canali.
- **INFORMAZIONE:** consente di visualizzare la versione del software del TV.
- **SOFTWARE UPDATE:** consente di aggiornare il software del TV attraverso l'ingresso USB.

13 USB

- Inserire un dispositivo USB nell'ingresso USB posto sul lato del TV.
- Premere il tasto SETUP per entrare nel menu principale.
- Premere i tasti ◀ ▶ fino a selezionare la voce USB.
- Premere il tasto ENTER per accedere al controllo della funzione.
- Premere i tasti ▲ ▼ fino a selezionare la voce desiderata e regolarla tramite i tasti ◀ ▶.

13.1 MULTIMEDIA

- Selezionare una delle 3 categorie disponibili: MUSICA (per ascoltare file audio), FOTO (per visualizzare file immagine), FILM (per visionare file video).
- Confermare il tipo di file che si desidera visionare premendo il tasto ENTER.
- Sulla sinistra del display verrà visualizzato il contenuto della memoria del dispositivo USB. Selezionare il file da riprodurre tramite i tasti ▲ ▼ e premere il tasto ENTER per avviare la riproduzione.
- Premere il tasto EXIT per tornare alla schermata della selezione di una delle 3 categorie disponibili.

13.1.1 RIPRODUZIONE MUSICA

Durante la riproduzione di un file musicale è possibile eseguire una serie di operazioni.

- Premere il tasto ▶ II per arrestare momentaneamente la riproduzione del file musicale; riprenderlo per riprenderla.
- Premere il tasto ◀◀ o ▶▶ per indietreggiare o avanzare velocemente la riproduzione.
- Premere il tasto ◀◀◀ o ▶▶▶ per riprodurre il file musicale precedente o successivo.
- Premere il tasto ■ per arrestare la riproduzione del file musicale.
- Premere il tasto REPEAT per avviare la ripetizione dei file musicali.
Premere il tasto una volta per riprodurre ciclicamente solo il file musicale selezionato.
Premere il tasto due volte per riprodurre ciclicamente tutti i file musicali presenti nella cartella.
Premere il tasto tre volte per riprodurre casualmente tutti i file musicali presenti nella cartella.
Premere il tasto quattro volte per tornare alla riproduzione singola di tutti i file musicali presenti nella cartella.
- Premere il tasto RECALL per portarsi alla cartella superiore.

13.1.2 RIPRODUZIONE FOTO

Durante la riproduzione di un file immagine è possibile eseguire una serie di operazioni.

- Premere il tasto ◀◀ o ▶▶ per riprodurre il file immagine precedente o successivo.
- Premere il tasto ▶ II per avviare lo slideshow (riproduzione automatica) dei file immagine presenti nella cartella.
- Premere il tasto ■ per arrestare la riproduzione del file immagine.
- Premere il tasto REPEAT per avviare la ripetizione dei file immagine.
Premere il tasto una volta per riprodurre ciclicamente solo il file immagine selezionato.
Premere il tasto due volte per riprodurre ciclicamente tutti i file immagine presenti nella cartella.
Premere il tasto tre volte per riprodurre casualmente tutti i file immagine presenti nella cartella.
Premere il tasto quattro volte per tornare alla riproduzione singola di tutti i file immagine presenti nella cartella.
- Premere il tasto RECALL per portarsi alla cartella superiore.

13.1.3 RIPRODUZIONE FILM

Durante la riproduzione di un file video è possibile eseguire una serie di operazioni.

- Premere il tasto ROSSO per visualizzare il file video a tutto schermo.
- Premere il tasto ▶ II per arrestare momentaneamente la riproduzione del file video; riprenderlo per riprenderla.
- Premere il tasto ◀◀ o ▶▶ per indietreggiare o avanzare velocemente la riproduzione.
- Premere il tasto ◀◀◀ o ▶▶▶ per riprodurre il file video precedente o successivo.
- Premere il tasto ■ per arrestare la riproduzione del file video.
- Premere il tasto REPEAT per avviare la ripetizione dei file video.
Premere il tasto una volta per riprodurre ciclicamente solo il file video selezionato.
Premere il tasto due volte per riprodurre ciclicamente tutti i file video presenti nella cartella.
Premere il tasto tre volte per riprodurre casualmente tutti i file video presenti nella cartella.
Premere il tasto quattro volte per tornare alla riproduzione singola di tutti i file video presenti nella cartella.
- Premere il tasto RECALL per portarsi alla cartella superiore.

13.2 CONFIGURA FOTO

Consente di configurare le impostazioni di riproduzione dei file immagine.

- DURATA DIAPOSITIVA: consente di impostare il tempo di permanenza sul display del file immagine.
- MODALITÀ DIAPOSITIVA: consente di impostare la modalità di dissolvenza tra un file immagine e l'altro.
- RAPPORTO ASPETTO: consente di mantenere o ignorare il rapporto d'aspetto durante la riproduzione del file immagine (vedi paragrafo 10.2).

13.3 CONFIGURA FILM

Consente di configurare le impostazioni di riproduzione dei file video.

- SPECIFICA SOTTOTITOLO: consente di impostare la grandezza del carattere dei sottotitoli durante la riproduzione dei file video (se presenti).
- SFONDO SOTTOTITOLO: consente di impostare il colore di sfondo dei sottotitoli durante la riproduzione dei file video (se presenti).
- COLORE SOTTOTITOLO: consente di impostare il colore del carattere dei sottotitoli durante la riproduzione dei file video (se presenti).

14 TELETEXT DVB-T

Il Teletext è un sistema di informazioni trasmesso da alcune emittenti che si consulta come un giornale, sfogliandolo pagina per pagina.

- Premere il tasto TTX per attivare il Teletext.
- Sullo schermo apparirà il sommario con le varie rubriche formate da pagine di tre cifre.
- Premere il tasto EXIT per uscire dal Teletext.

14.1 RICERCA DI UNA PAGINA

Comporre il numero di pagina voluta con il tastierino numerico. Digitare le tre cifre che compongono il numero della pagina (per esempio "201") premendo in sequenza il numero "2" - "0" - "1", il numero viene visualizzato in alto a sinistra, il conta pagine inizia la ricerca, la pagina viene visualizzata.

Per consultare un'altra pagina ripetere l'operazione.

15 PROBLEMI E SOLUZIONI

Se il Vostro DVBX 1418HE non funziona correttamente controllare questa breve lista prima di portare lo stesso presso un centro assistenza autorizzato TREVI.

In ogni caso non tentare di riparare l'apparecchio da soli, questo farebbe decadere la garanzia. Solo i centri assistenza tecnica TREVI sono autorizzati ad eseguire interventi su questo apparecchio.

Assenza di immagine

- Controllare il collegamento d'antenna.
- Controllare il corretto inserimento dei cavi.

Immagine scadente

- Controllare il cavo d'antenna o satellitare.
- Effettuare una ricerca manuale dei canali.
- Tenere il TV lontano da fonti elettromagnetiche (lampade al neon, telefoni cellulari, ecc...).

Assenza di suono

- Controllare che non sia inserita la funzione MUTE.
- Regolare il volume

L'apparecchio si spegne automaticamente

- Batteria scarica. Ricaricare batteria.

Il telecomando non funziona / I comandi non rispondono

- Sostituire le batterie

Nota: La presenza di punti sullo schermo (fino ad un massimo di 3 punti accesi e 3 punti spenti) è possibile a causa delle caratteristiche costruttive del display a cristalli liquidi; ciò non influisce sulla qualità o durata del prodotto.

16 CARATTERISTICHE TECNICHE

- Alimentazione 9V/12V \equiv 1.5A con adattatore di rete 230V \sim 50Hz
- Assorbimento 12W Max
- Range di frequenza VHF: da 174MHz a 230MHz
UHF: da 470MHz a 862MHz
- Larghezza di banda 7/8MHz
- Livello ingresso RF -79dBm(T), -75dBm(T2)
- Impedenza d'ingresso 75Ohm
- Modulazione QPSK, 16QAM, 64QAM, 128QAM, 256QAM(T2)
- Decoding audio/video MPEG4 AVC/H.264 HP@L4
HEVC/H.265 HT@L4
MPEG2 MP@ML.HL
- Sistema TV PAL/NTSC
- Dimensione / Formato schermo 9" / 4:3 e 16:9
- Risoluzione 800x480 dpi
- Dimensioni 250x191x42mm
- Peso (senza accessori) 870g

17 INDICE

1	PREFAZIONE	pag. 2
2	PRECAUZIONI DI SICUREZZA	pag. 2
3	CURA E MANUTENZIONE	pag. 2
4	ALL'INTERNO DELL'IMBALLO	pag. 2
5	DESCRIZIONE COMANDI LETTORE DVD/DVBT	pag. 3
6	INSTALLAZIONE E COLLEGAMENTI	
6.1	ALIMENTAZIONE RETE AC 230V-50Hz	pag. 4
6.2	ALIMENTAZIONE DC 12V	pag. 4
6.3	ALIMENTAZIONE A BATTERIA E SUA RICARICA	pag. 5
6.4	COLLEGAMENTO ALL'ANTENNA E AD UN TV	pag. 5
7	TELECOMANDO	
7.1	INSTALLAZIONE	pag. 6
7.2	DESCRIZIONE COMANDI	pag. 6
8	OPERAZIONI PRELIMINARI	
8.1	ACCENSIONE/SPEGNIMENTO	pag. 7
8.2	REGOLAZIONE VOLUME E FUNZIONE MUTE	pag. 7
9	LETORE DVD	
9.1	DISCO DVD/CD AUDIO	pag. 7
9.1.1	RICERCA VELOCE	pag. 7
9.1.2	SALTO AL VIDEO/CAPITOLO/TRACCIA PRECEDENTE/SUCCESSIVO	pag. 7
9.1.3	ARRESTO DELLA RIPRODUZIONE	pag. 7
9.1.4	FUNZIONE SLOW	pag. 7
9.1.5	FUNZIONE INFO	pag. 7
9.1.6	FUNZIONE SEARCH	pag. 7
9.1.7	FUNZIONE REPEAT	pag. 8
9.1.8	FUNZIONE AUDIO	pag. 8
9.1.9	FUNZIONE SUBTITLE	pag. 8
9.1.10	FUNZIONE TITLE	pag. 8
9.1.11	FUNZIONE PROGRAM	pag. 8
9.1.12	FUNZIONE ANGLE	pag. 8
9.2	DISCO MPEG4	pag. 9
9.2.1	RIPRODUZIONE DI FILE VIDEO (MPEG, AVI) / AUDIO (MP3, WMA) / IMMAGINE (JPG)	pag. 9
9.2.2	OPZIONI RIPRODUZIONE FILE IMMAGINI	pag. 9
10	INGRESSI USB/SD	pag. 9
11	DVB-T	
11.1	PRIMA ACCENSIONE DVB-T	pag. 9
11.2	OPERAZIONI PRELIMINARI	pag. 10
11.2.1	VISUALIZZAZIONE CANALI MEMORIZZATI	pag. 10
11.2.2	RICERCA AUTOMATICA DEI CANALI	pag. 10
11.2.3	RICERCA MANUALE DEI CANALI	pag. 10
11.2.4	LCN	pag. 10
11.2.5	SPOSTAMENTO CANALI MEMORIZZATI	pag. 10
12	MENU TV	
12.1	MENU PROGRAMMA	pag. 11
12.2	MENU IMMAGINE	pag. 11
12.3	MENU RICERCA CANALI	pag. 12
12.4	MENU ORA	pag. 12
12.5	MENU OPZIONE	pag. 12
12.6	MENU SISTEMA	pag. 12

13 USB	pag. 13
13.1 MULTIMEDIA	pag. 13
13.1.1 RIPRODUZIONE MUSICA	pag. 13
13.1.2 RIPRODUZIONE FOTO	pag. 13
13.1.3 RIPRODUZIONE FILM	pag. 13
13.2 CONFIGURA FOTO	pag. 14
13.3 CONFIGURA FILM	pag. 14
14 TELETEXT DVB-T	pag. 14
14.1 RICERCA DI UNA PAGINA	pag. 14
15 PROBLEMI E SOLUZIONI	pag. 14
16 CARATTERISTICHE TECNICHE	pag. 15
17 INDICE	pag. 16



INFORMAZIONI AGLI UTENTI ai sensi del Decreto Legislativo N° 49 del 14 Marzo 2014

“Attuazione della Direttiva 2012/19/UE sui rifiuti di apparecchiature elettriche ed elettroniche (RAEE)”

Il simbolo del cassonetto barrato riportato sull'apparecchiatura indica che il prodotto alla fine della propria vita utile deve essere raccolto separatamente dagli altri rifiuti. L'utente dovrà, pertanto, conferire l'apparecchiatura integra dei componenti essenziali giunta a fine vita agli idonei centri di raccolta differenziata dei rifiuti elettronici ed elettrotecnici, oppure riconsegnarla al rivenditore al momento dell'acquisto di nuova apparecchiatura di tipo equivalente, in ragione di uno a uno, oppure 1 a zero per le apparecchiature aventi lato maggiore inferiore a 25 cm. L'adeguata raccolta differenziata per l'avvio successivo dell'apparecchiatura dimessa al riciclaggio, al trattamento e allo smaltimento ambientale compatibile contribuisce ad evitare possibili effetti negativi sull'ambiente e sulla salute e favorisce il riciclo dei materiali di cui è composta l'apparecchiatura. Lo smaltimento abusivo del prodotto da parte dell'utente comporta l'applicazione delle sanzioni amministrative di cui al D.Lgs n. Decreto Legislativo N° 49 del 14 Marzo 2014.

TREVI persegue una politica di continua ricerca e sviluppo, pertanto i prodotti possono presentare caratteristiche diverse da quelle descritte.

INFORMATIVA SULLA RIMOZIONE E LO SMALTIMENTO DELLE BATTERIE

ATTENZIONE: Questa operazione è riservata esclusivamente al personale tecnico specializzato!

PROCEDURA PER LA RIMOZIONE DELLA BATTERIA

ATTENZIONE: pericolo di esplosione se la batteria è sostituita in modo non corretto. Sostituire solo con lo stesso tipo o con un tipo equivalente!

Operare esclusivamente in assenza di collegamento dell'apparecchio alla rete elettrica!

1. Rimuovere le viti che serrano la parte inferiore del mobile dell'apparecchio;
2. Individuare la batteria;
3. Scollegarla e rimuoverla.

Qualunque sia il tipo di batteria esaurita, essa non deve essere gettata tra i rifiuti domestici, nel fuoco o nell'acqua. Ogni tipo di batteria esaurita deve essere, riciclata oppure smaltita presso gli appositi centri raccolta dedicati.

Important Safety Instructions



Warning: To reduce the risk of electric shock, do not remove the cover or back. There are no user-serviceable parts inside. Refer servicing to qualified personnel.



Warning: To prevent fire or electric shock hazard, do not expose the unit to rain or moisture.

Do not expose the Adaptor and portable DVD to water (dripping or splashing) and no objects filled with liquids, such as vases, should be placed on the unit.

Keep the portable DVD away from direct sunlight and heat source such as radiators or stoves.

Do not block the ventilation openings. Slots and openings on the unit are provided for ventilation. The openings should never be blocked by placing your portable DVD on a cushion, sofa or other similar surface.

Do not place the portable DVD on unstable cart, stand, tripod, bracket or table. The unit may fall, resulting in possible damage or injury.

Never place heavy or sharp objects on the LCD panel or frame.

Only use the AC adaptor included with portable DVD. Using any other adapter will void your warranty.

The plug of AC adaptor is used as the disconnect device, the disconnect device shall remain readily operable.

Unplug the power from the outlet when the unit is not in use.

Attention should be drawn to the environmental aspects of battery disposal.



CAUTION: Danger of explosion if battery is incorrectly replaced. Replace only with the same or equivalent type.



WARNING: The battery (battery or batteries or battery pack) shall not be exposed to excessive heat such as sunshine, fire or the like.



WARNING: Excessive sound pressure from earphones or headphones can cause hearing loss.



WARNING: Only use attachments/accessories specified provided by the manufacturer, the portable DVD is supplied by AC adapter, the AC adapter is used as disconnect device, the disconnect device shall remain readily operable.



Caution: Danger of explosion if battery is incorrectly replaced, replaced only with the same or equivalent type (Lithium battery)

This marking indicates that this product should not be disposed with other household wastes throughout the EU. To prevent possible harm to the environment or human health from uncontrolled waste disposal, recycle it responsibly to promote the sustainable reuse of material resources. To return your used device, please use the return and collection systems or contact the retailer where the product was purchased. They can take this product for environmental safe recycling.



Safety Precautions

WARNING**RISK OF ELECTRIC SHOCK
DO NOT OPEN**

Warning: This digital video disc player employs a laser system. Use of controls, adjustments, or the performance of procedures other than those specified herein may result in hazardous radiation Exposure.



Warning: To prevent direct exposure to laser beam, do not open the enclosure. Visible laser radiation when open.



Warning: Never stare directly into the laser beam.



Caution: Do not install this product in a confined space such as a book case or similar unit.



Warning: when the unit using by child, parents must make sure to let the child understand all contents in Instruction book how battery using to guarantee using battery correctly all the time.



Warning: when find battery overheat, swell or dour, please stop using battery and contact service centre for getting replacement.



Warning: do not charging battery on the place of insufficient ventilation such as: mattress, sofa, cushion , soft mat.....



Warning: we will not take any responsibility if user incorrectly use battery, not following our warning instruction label on the battery case.



Warning: more than 250mm USB extension cord is prohibited to use for USB port

Notes on Copyrights:

It is forbidden by law to copy, broadcast, show, broadcast via cable, play in public, or rent copyrighted material without permission.

This product features the copy protection function developed by Macrovision. Copy protection signals are recorded on some discs. When recording and playing the pictures of these discs picture noise will appear. This product incorporates copyright protection technology that is protected by method claims of certain U.S. Patents and other intellectual property rights owned by Macrovision Corporation and other rights owners. Use of this copyright protection technology must be authorized by Macrovision Corporation, and is intended for home and other limited viewing uses only unless otherwise authorized by macrovision Corporation. Reverse engineering or disassembly is prohibited.

SERIAL NUMBER:

You can find the serial number on the back of the unit. This number is unique to this unit and not available to others. You should record requested information here and retain this guide as a permanent record of your purchase.

Model No. _____

Serial No. _____

Date of Purchase _____

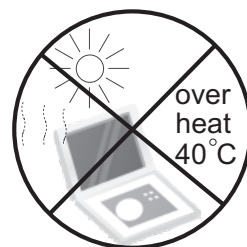
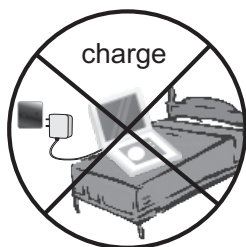

Identification of Controls

Main Unit

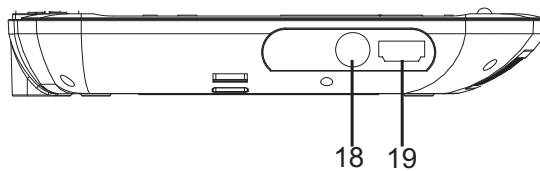
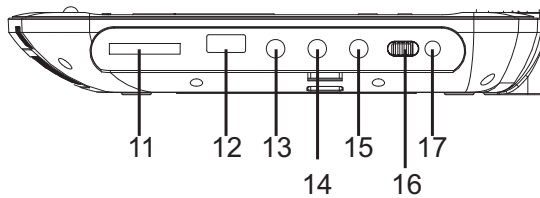
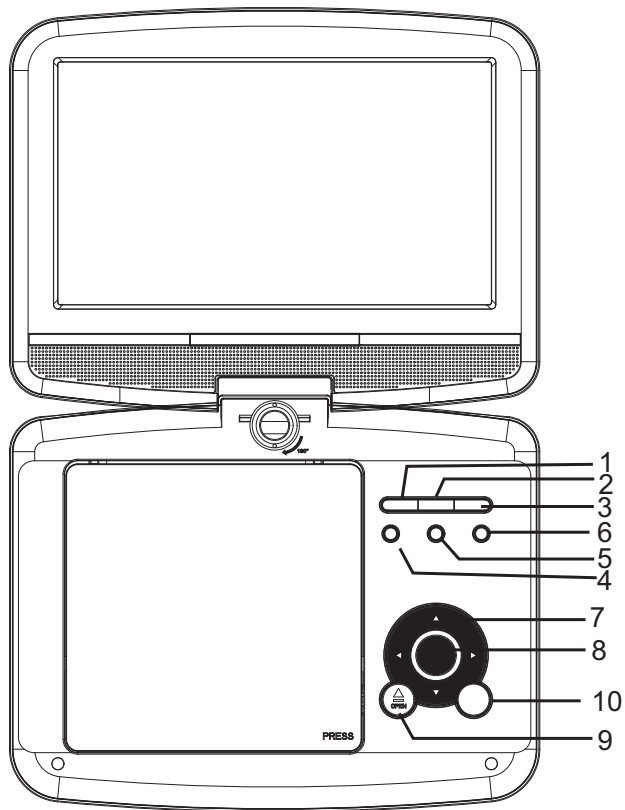

1. ►|| PLAY/PAUSE

2. STOP

3. SOURCE

4. VOL-

5. VOL+

6. MENU

7. ▲/▼/◀/▶ (up/down/right/left)

Select an item in the menu. OK key confirms menu selection.

when playing, VCD, DVD, if available:

right: fast forward

left: fast reverse

up: previous track

down: next track

8. ENTER

9. OPEN

10. SETUP

11. SD/MMC

12. USB

13. AV OUT

14. 📞 Earphone Socket

15. COAXIAL

16. ON/OFF

17. DC IN 9-12V

18. ANT

19. HDMI

Identification of Controls

Remote control unit

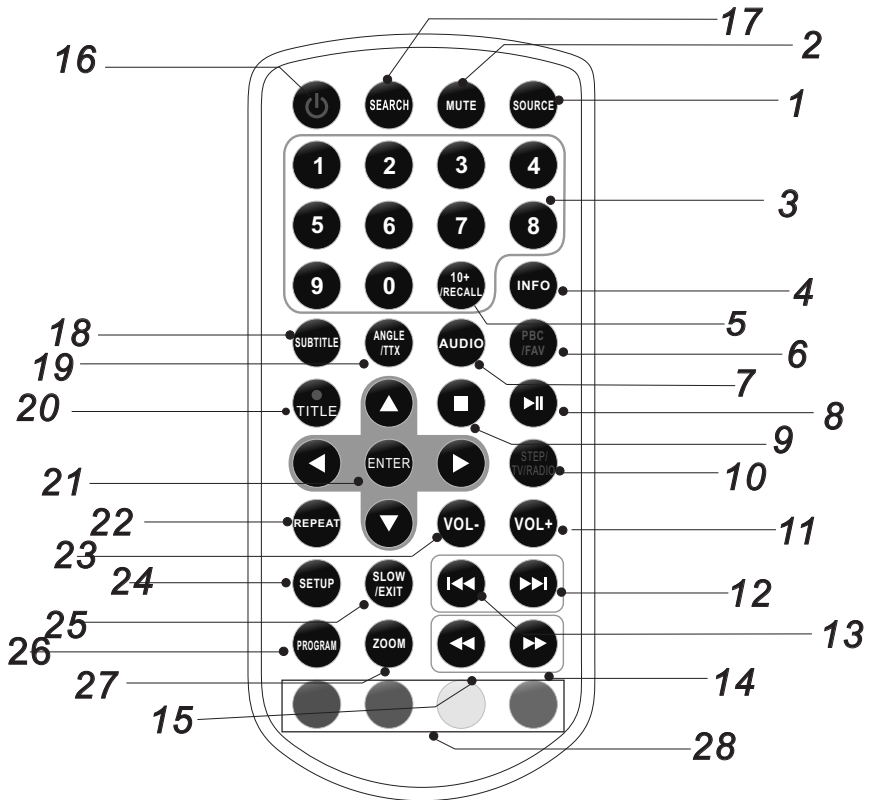

1. SOURCE

DVD/CARD/USB/DVB-T.

2. MUTE

Disable Audio output.

3.0-9 NUMBER BUTTON

Selects numbered items in a menu.

4.DISPLAY

To display the playtime and status information.

5.10+ BUTTON

In order to select a track 10 or greater, first press 10+, For example; select track 12, first press 10+, and then press number 2 button.

6. PBC/FAV

PBC on/off switch(VCD) in DVD mode.

Open Favorite Programs List Menu in DVB mode.

7.AUDIO

DVD Press AUDIO repeatedly during playback to hear a different audio language or audio track, if available.

CD VCD Press AUDIO repeatedly during playback to hear a different audio channel (Left,Right,Mix,Stereo).

8.PLAY/PAUSE

Press PLAY/PAUSE once to pause playback, pressing PLAY/ PAUSE second time will resume the playback.

9.STOP

When this button is pressed once, the unit records the stopped point, from where playback will resume if PLAY(▶||) is pressed afterwards. But if STOP button is pressed again instead of PLAY(▶||) button, there will be no resume function.

10.STEP/TV/RADIO

Step the motion in DVD mode.

Switch between TV and Radio source in DVB mode.

11.VOL+

Adjust volume

12.Forward Skip

Go to next chapter/ track.

13.Reverse Skip

Go to previous chapter/ track to the beginning.

14. ▶▶ BUTTON

Press ▶▶ BUTTON allow skipping ahead at 5-level speed(X2->X4->X8->X16->X32->PLAY), press PLAY button return to normal playback.

Identification of Controls

Remote control unit

15. ◀◀ BUTTON

Press ◀◀ BUTTON allow skipping back at 5-level speed(X2->X4->X8->X16->X32->PLAY), press PLAY button return to normal playback.

16. ⏻

Turn on/off the power.

17. SEARCH

Goto time point , title or chapter you want in DVD Mode.

18. SUBTITLE

Press SUBTITLE repeatedly during playback to hear a different subtitle languages.

19. ANGLE

DVD Press ANGLE will change the view angle, on DVDs that support this feature.

20. TITLE

Return to DVD title menu.

21. ENTER

Confirms menu selection.

22. REPEAT

Press REPEAT during playback to select a desired repeat mode.

DVD : you can play select repeat chapter/title/off.

VCD **CD** : you can select repeat single/all/off.

MP3 : you can select repeat single/folder/off.

23. VOL-

Adjust volume

24. SETUP

Accesses or removes setup menu.

25.SLOW

Press Slow button repeatedly to enter slow playback, and cycle between different speeds. The speeds are 1/2, 1/4, 1/8, 1/16, and normal.

26.PROGRAM

DVD VCD: The program function enables you to store your favourite tracks from the disc. Press PROGRAM button, then PROGRAM MENU will appear on screen, now you can use the number key to direct input the titles, chapters or tracks number and select PLAY option. TO resume normal playback, press PROGRAM and select clear program option on the program menu, press PROGRAM again to exit program menu.

27.ZOOM

DVD VCD: Use ZOOM to enlarge or shrink the video image.
1. Press ZOOM during playback or still playback to activate the Zoom function. The square frame appears briefly in the right bottom of the picture.
2. Each press of the ZOOM button changes the TV screen in the following sequence:

2X size → 3X size → 4X size → 1/2 size → 1/3 size → 1/4size → normal size

JPEG: Use ZOOM to enlarge or shrink the picture.
1. Press 'ZOOM' .
2, Used "▶▶" to enlarge, or "◀◀" to shorten the picture.
Use the  button to move through the zoomed picture.

28.RED/GREEN/YELLOW/BLUE KEY

Some specific function in DVB mode.

SETUP Menu Setting

General Setup Page

Press SETUP button to get the setup menu. Use direction buttons ▲▼◀▶ to select the preferred item. After finishing settings, press SETUP again to normal display.

The following menu items can be changed:

GENERAL: selects the GENERAL PAGE menu.

AUDIO: selects the AUDIO PAGE menu.

VIDEO: selects the VIDEO PAGE menu.

PREFERENCE : selects the PREFERENCE PAGE menu.

PASSWORD: selects the PASSWORD PAGE menu.

General Setup Page

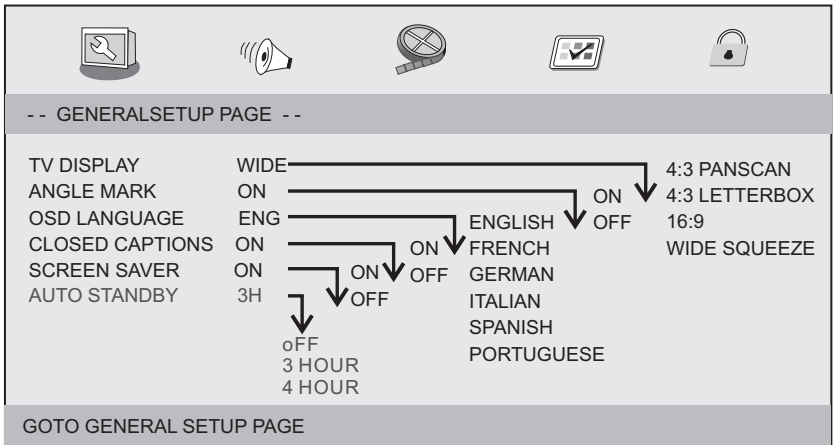

TV DISPLAY: selects the aspect ratio of the playback picture.

4:3 PANSKAN: if you have a normal TV and want both sides of the picture to be trimmed or formatted to fit your TV screen.

4:3 LETTERBOX: if you have a normal TV. In this case, a wide picture with black bands on the upper and lower portions of the TV screen will be displayed.

16:9: wide screen display.

Wide Squeeze: Set screen mode to 4:3.

Angle Mark

Displays current angle setting information on the right hand corner of the TFT screen if available on the disc.

OSD Language

You can select your own preferred language settings.

Closed Captions

Closed captions are data that are hidden in the video signal of some discs. Before you select this function, please ensure that the disc contains closed captions information and your TV set also has this function.

Screen Saver

This function is used to turn the screen saver On or Off.

Auto Standby

This function is used to select auto standby settings after 3 or 4 hours. 3 HOURS: the unit will turn to standby mode after 3 hours if there is no interaction from user within this period of time.

4 HOURS: the unit will turn to standby mode after 4 hours if there is no interaction from user within this period of time.

OFF: the auto standby function is disabled, and unit will stay in "on" mode even if no interaction from user..

Audio Setup Page

Audio Setup Page

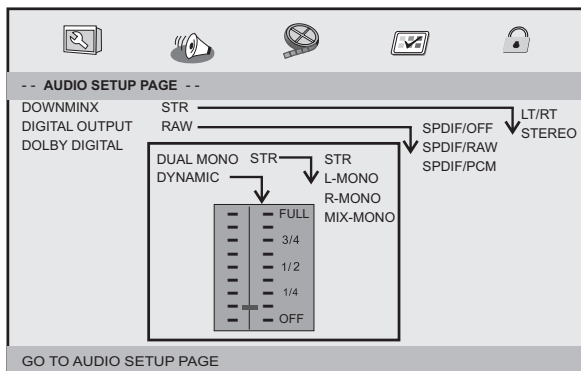

SETUP Menu Setting

Audio Setup Page

Downmix

This options allows you to set the stereo analog output of your DVD Player.

- **LT/RT** :Select this option if your DVD Player is connected to a Dolby Pro Logic decoder.
- **Stereo** :Select this option when output delivers sound from only the two front speakers.

Digital Output

The function is used to select the SPDIF Output:SPDIF Off,SPDIF /RAW,SPDIF/PCM.

- **SPDIF Off**: Turns off the SPDIF output.
- **SPDIF/RAW**: If you have connected your DIGITAL AUDIO OUT to a multi-channel decoder/receiver.
- **SPDIF/PCM**: Only if your receiver is not capable of decoding multi-channel audio.

Dolby digital

The options included in Dolby Digital Setup are: 'Dual Mono ' and 'Dynamic '.

Dual Mono

- **Stereo**:Left mono sound will send output signals to Left speaker and Right mono sound will send output signals to Right speaker.
- **L-Mono**:Left mono sound will send output signals to Left speaker and Right speaker.
- **R-Mono**:Right mono sound will send output signals to Left speaker and Right speaker.
- **Mix-Mono**:Left and Right mixed mono sound will send output signals to Left and Right speakers.

Dynamic

Dynamic range compression.

Video Setup Page

Video Setup Page

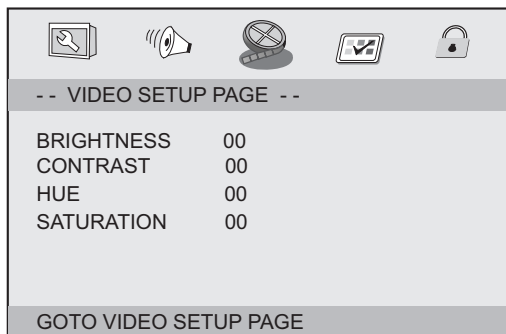

Brightness, Contrast, Hue, Saturation: setting the video quality.

Preference Page

Preference Page

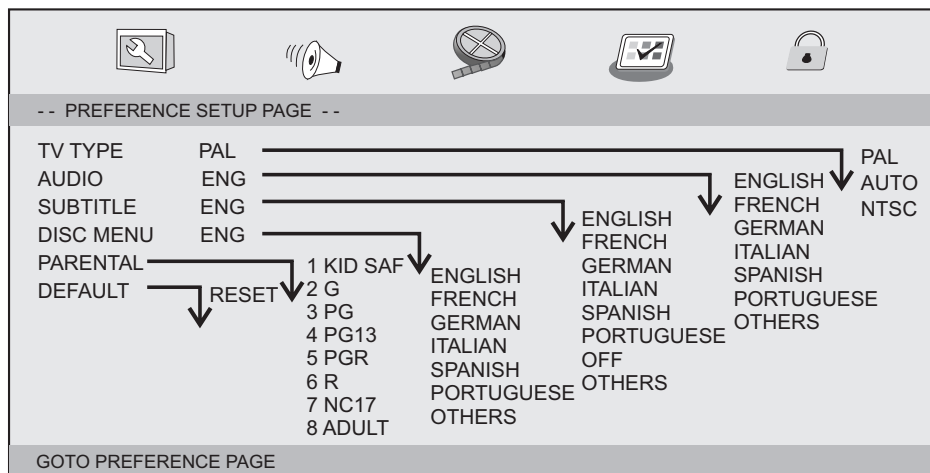

TV Type

Selecting the colour system that corresponds to your TV when AV outputs. This DVD Player is compatible with both NTSC and PAL.

SETUP Menu Setting

Preference Page

PAL - Select this if the connected TV is PAL system. It will change the video signal of a NTSC disc and output in PAL format.

NTSC-Select this if the connected TV is NTSC system. It will change the video signal of a PAL disc and output in NTSC format.

Auto:Change the video signal output automatic according to the playing disk format.

Audio:Selects a language for audio (if available).

Subtitle:Selects a language for subtitle (if available).

Disc Menu:Selects a language for disc menu (if available).

Parental

Some DVDs may have a parental level assigned to the complete disc or to certain scenes on the disc. This feature lets you set a playback limitation level. The rating levels are from 1 to 8 and are country dependent. You can prohibit the playing of certain discs that are not suitable for your children or have certain discs played with alternative scenes.

Default:Back to the factory setting.

Password Setup Page

Password Setup Page

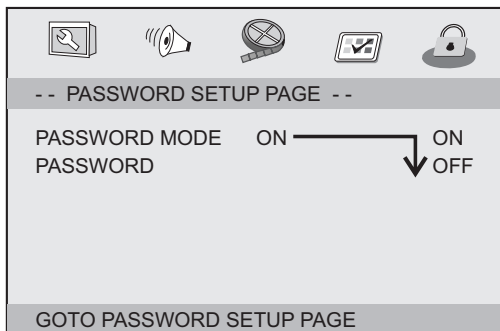

Password mode: Set password mode on/off. If set to off, change parental level will not check password.

Password Setup Page

Password: select the menu password change page.

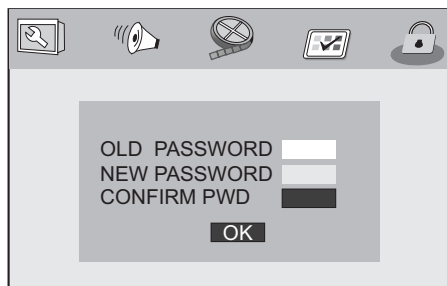

OLD PASSWORD: Enter the OLD password, (Factory setting is 1369), and the cursor will jump automatically to NEW PASSWORD

NEW PASSWORD: Enter the NEW password. Enter 4 digits from the remote control unit numeric buttons, and the cursor will automatically jump to CONFIRM PASSWORD.

CONFIRM PASSWORD: Confirm the NEW password by entering it again. If the confirmation is incorrect, the cursor will stay in this column. After entering, the correct new password again, the cursor will jump automatically to OK.

OK: When cursor is on this button, press ENTER key to confirm setting.

N Note: If the password has been changed, the parental and disc lock code will also be changed.

The default password(1369) is always active even the password has been changed.

Parameters and specifications

Electronical parameters

Item		Standard requirement
Power requirements		: AC 100-240 V , 50/60 Hz
Power consumption		: <12W
Operating humidity		: 5 % to 90 %
Output	VIDEO OUT	:1 Vp-p (75Ω)
	AUDIO OUT	:1.4 Vrms (1 KHz, 0 dB)
	Audio	:Speaker:1WX2,Headphones output

System

Laser	:Semiconductor laser, wavelength 650 nm
Signal system	: NTSC / PAL
Frequency response	: 20Hz to 20 kHz(3dB)
Signal-to-noise ratio	:More than 80 dB (ANALOG OUT connectors only)
Dynamic range	:More than 85 dB (DVD/CD)

N Note: Design and specifications are subject to change prior notice.

Battery Parameters

Battery Specifications:

Output: 7.4V

Charge / Discharge Time:

Standard charge time: 3h ~ 4h

Storage and work circumstances:

1. Storage circumstances	Temperature	Humidity
6 months	-20°C ~ +45°C	65±20%
1 week	-20°C ~ +65°C	65±20%
2. Work circumstances	Temperature	Humidity
Standard charge	0°C ~ +45°C	65±20%
Standard discharge	-20°C ~ +65°C	65±20%



Precautions for correct disposal of the product.

The symbol shown on the equipment indicates that waste must be disposed of in "separate collection" and so the product must not be disposed of together with urban waste.

The user must take the product to special "separate waste collection centres" provided by local government, or deliver it to the retailer against the purchase of a new product.

Separate collection of waste and subsequent treatment, recycling and disposal operations promotes the production of equipment with recycled materials and limits negative effects on the environment and on health caused by improper handling of waste.

Illegal disposal of the product leads to the enforcement of administrative penalties.

Information Note on the Removal and Disposal of Batteries

Warning: Only high-qualified personnel should perform this operation!

Battery Removal

The appliance should not be plugged to the mains socket when performing this operation!

1. Remove the screws tightening the lower part of the appliance;
2. Locate the battery;
3. Disconnect and remove the battery.

Used batteries should not be disposed of with household waste or thrown into fire or water. Used batteries should be recycled or disposed of in separate waste collection centres.

First Time Installation

After all connections have been made properly, switch on TV and make sure the receiver is connected to the Main Power. Press Power Button to switch receiver on. If you are using the receiver for the first time or restored to Factory Default, the Main Menu will appear on your TV screen.



- (1) Select [OSD Language] and press RIGHT/LEFT key to select an language.
- (2) Select [Country] and press RIGHT/LEFT key to select your country of residence.
- (3) Select [Channel Search] and press RIGHT or OK key to begin Automatic channel search.
- (4) Once channel tuning is complete, you are now ready to watch TV.

Basic Operation

Program Manage Settings

To access the Menu, press the SETUP button and select [Program].
 The Menu provides options to adjust the Program Manage Settings.
 Select an option and press OK or RIGHT to adjust that setting.
 Press the EXIT button to exit the Menu.

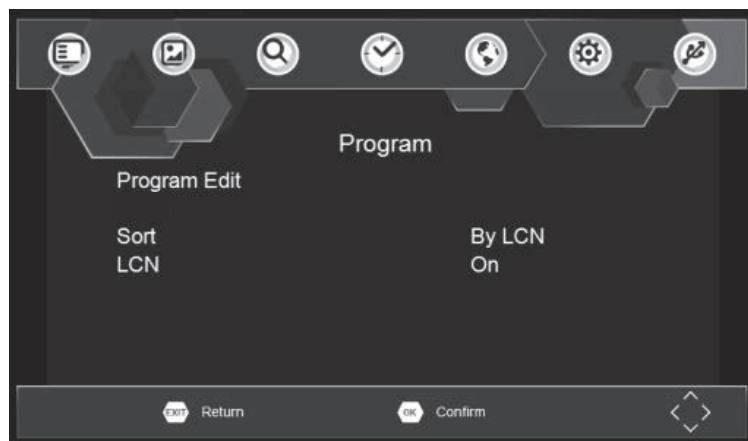

Program Edit

To edit your program preferences (lock, skip, favourite, move or delete), you will need to enter the Program Edit Menu. This Menu requires a password to access. Enter the default password '000000'.

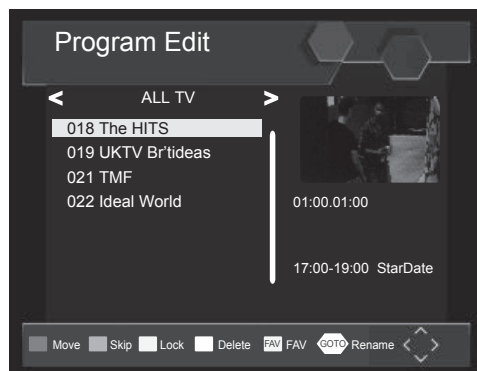

First Time Installation

Set Favourite Program/s

You can create a shortlist of favourite programs that you can easily access. Set Favourite TV or Radio program:

1. Select the preferred program then press the PAVOURITE button. A heart-shaped symbol will appear and the program is marked as a favourite.
2. Repeat the previous step to select more Favourite programs.
3. To confirm and exit the Menu, press the EXIT key.

Disable Favourite TV or Radio Program:

Press the FAV button on the Remote Control with the heart-shaped symbol.

View Favourite Programs:

1. Press the Fav button and the Favourite Menu will appear.
2. Press UP/DOWN to select your Favourite Programs.
3. Press OK to select your favourite program.

Delete a TV or Radio Program/s

1. Select the Program and then press the BLUE button. A message will appear. Press OK to delete the program.
2. Repeat the previous step to select more programs to delete.

Skip TV or Radio Program/s

1. Select the program you would like to skip and press the GREEN button. A skip symbol is displayed. The program is marked as a skip.
2. Repeat the previous step to select more programs.
3. To confirm and exit the menu, press EXIT key.

Disable a skip TV or Radio Program:

Press the GREEN button on the skip program with the skip symbol.

Move a TV or Radio Program/s

1. Select the preferred program then press the RED button. A move symbol will appear.
2. Press UP/DOWN to move the program.
3. Press OK to confirm.
4. Repeat the above steps to move more channels.

Lock Program/s

You can lock selected programs for restricted view.

Lock a TV or Radio Program:

1. Select the preferred program then press the YELLOW button. A lock-shaped symbol is displayed. The program is now marked as locked.
2. Repeat the previous step to select more programs .
3. To confirm and exit the menu, press the EXIT button.
4. Press the YELLOW button to disable the locked program.
5. To view the locked program, you will be require to enter either the default.

First Time Installation

Sort

Sort your channels from the following options:

[LCN] - Sort the channels in ascending order.

[Name] - Sort the channels in alphabetical order.

[Service ID] - Sort the channels according to the station.

LCN (Logical channel number)

Set LCN on or off.

Video Setting

To access the Menu, press SETUP then select [Picture]. The Menu provides options to adjust the video settings. Press UP/DOWN to select an option and press RIGHT/LEFT to adjust that setting. Press EXIT to exit the menu.

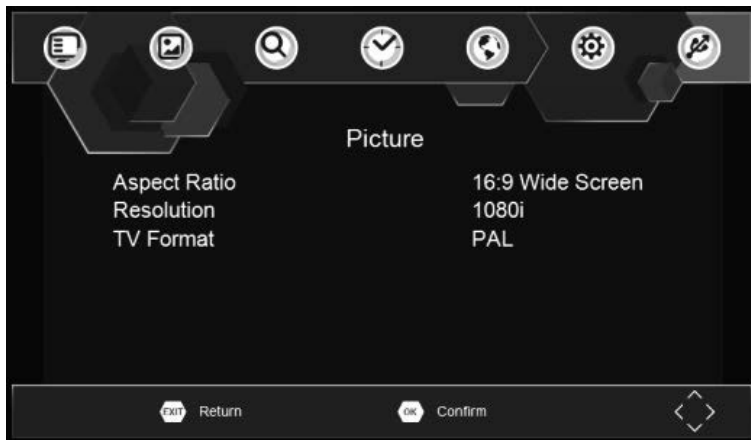

Aspect Ratio

You must set the display format to either 4:3 PanScan, 4:3 Letter Box, 4:3 Full, 16:9 Wide Screen, 16:9 PillarBox or Auto to get the maximum display when watching TV.

Resolution

If the video does not appear correctly, change the setting. This setting is to match the most common setting for HDMI.

[480i]: for NTSC system TV.

[480P]: for NTSC system TV.

[576i] for PAL system TV.

[576P]: for PAL system TV.

[720P]: for NTSC or PAL system TV.

[1080I]: for NTSC or PAL system TV.

[1080P]: for NTSC or PAL system TV.

TV format

If the video does not appear correctly, you need to change the settings. This should match the most common setting for TVs in your country.

[NTSC]: for NTSC system TV.

[PAL]: for PAL system TV.

Channel Search

To access the menu, press **SETUP** and select [Search Channel]. The Menu provides options to adjust the Search Channel settings. Select an option and press **RIGHT/LEFT** to adjust the settings. Press **EXIT** to exit the Menu.

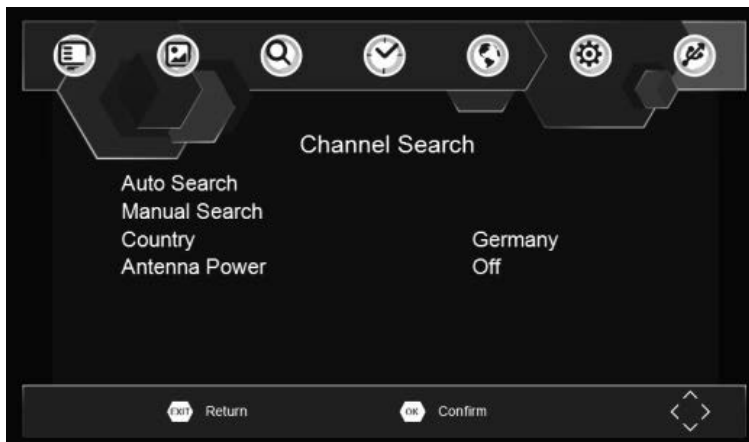

First Time Installation

Auto Search

Search and install all channels automatically. This option overwrites all preset channels.

1. Select [Auto Search] and press OK or RIGHT to start channel search.
2. To cancel channel search, press EXIT.

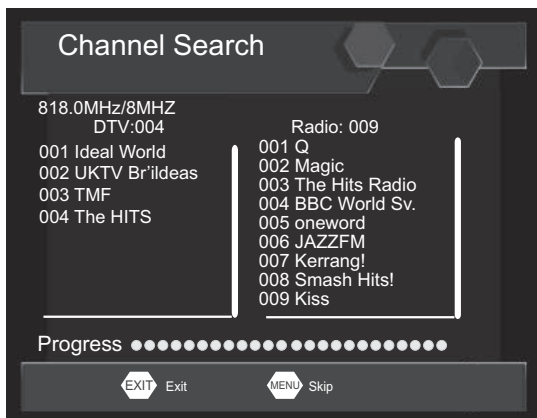

Manual Search

Install new channels manually. This option adds new channels without changing the current channels list.

1. Select [Manual Search] then press OK or RIGHT. The channel search screen will appear.

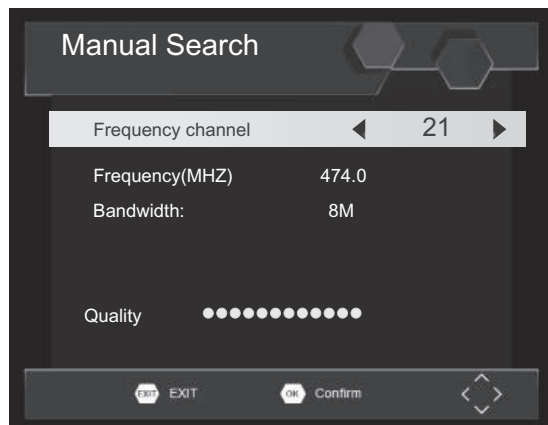

2. Press the RIGHT/LEFT key to select the channel frequency.
 3. Press OK to start searching channels.
- If a channel is found, it is saved and added to the channels list. If channels can't be found, then exit the menu.

Country

Select your country of residence.

Time Setting

To access the Menu, press SETUP then select [Time]. The Menu provides options to adjust the time settings. Press UP/DOWN to select an option and press RIGHT/LEFT to adjust the settings. Press EXIT to exit the menu.



Time offset

Select auto or manual for GMT offset adjustments.

Country Region

Select the Country Region when [Time Offset] is set to Auto.

Time Zone

Select the Time Zone Offset when [Time Offset] is set to Manual.

First Time Installation

Option

To access the Menu, press SETUP and select [Option]. The menu provides options to adjust the OSD Language, Subtitle Language and Audio Language. Select an option and press RIGHT/LEFT to adjust the setting. Press EXIT to exit The Menu.



OSD Language

Select an OSD language.

Audio Language

Select the preferred audio language for watching TV channels. If the language is not available, the default program language will be used.

Subtitle Language

Select the preferred subtitle language.

Digital Audio

Set the desired audio format at the HDMI slot: PCM, Raw HDIM On, Raw HDMI Off, Off (if available).

System Setting

To access the Menu, press SETUP and select [System]. The menu. Provides options to adjust the system settings. Press the UP/DOWN key to select an option and press RIGHT/LEFT to adjust the setting. Press EXIT to exit the Menu.

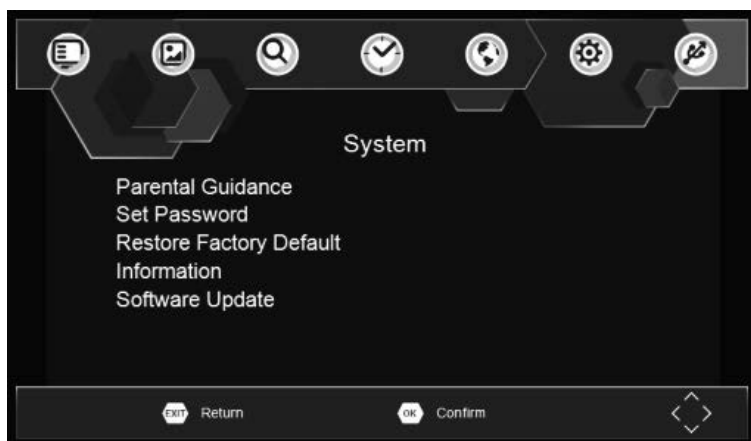

Parental Guidance

You can restrict access to channels that are unsuitable for children. To restrict/lock the channel you will need to enter either the default password '000000' or your own password.

Set Password

Set or change the password for Locked programs. Enter your old Password or the default password '000000'. You will then be asked to enter your new password. To confirm re-enter your new password. Once it is confirmed, press EXIT to exit the Menu.

Restore Factory Default

Reset your Set Top Box to the Default Factory Settings. In Main Menu select [Restore Factory Default] and press OK or RIGHT to select. Enter your password or the default password '000000' and press OK to confirm. This option will delete all preset channels and settings.

Information

View model, hardware and software information.

Software update

If the status is set "ON", it will begin searching for new software from broadcast according to your preferred time in "Start Time".

First Time Installation

USB

To access the Menu, press the SETUP button and select USB.



Multi-Media

Switch to USB mode and plug in USB to view files.

Photo Configure

Set the parameters for viewing photographs.

Movie Configure

Set the parameters for displaying movie subtitles.

Technical Specifications

Item	Sub Item	Parameter
Tuner	Input Frequency	170~230MHz 470~860MHz
	RF Input level	-79dBm(T),-75dBm(T2)
	IF Bandwidth	7MHz and 8MHz
	Modulation	QPSK,16QAM,64QAM,128QAM(T2),256QAM(T2)
Video	Decoder Format	MPEG4 AVC/H.264 HP@L4 HEVC/H.265 HT@L4 MPEG2 MP@ML.HL
	Output Format	480i, 480p,576i, 576P, 720P, 1080i, 1080P,4:3 and 16:9
	Output Port	HDMI

Troubleshooting

Problem	Potential Reasons	What to do
No picture	Power isn't connected	Connect the power
	The power switch is not on	Switch on the power
Screen shows "No Signal"	DVB-T cable not connected	Plug in the DVB-T cable
	Incorrect setting	Reset setting
No sound from speaker	Sound on mute	Turn off mute function
	Incorrect sound track	Try another sound track
Only sound, no image on the screen	No or incorrect connection with AV cable	Make sure cables are connected correctly
	The program is a radio program	Press <TV/RADIO> key to shift into TV mode
Remote Control is not responding	The battery is exhausted	Change battery
	Remote Control is not facing or close enough to the Set Top Box	Adjust the position of the Remote Control and move closer to the unit
The image stopped suddenly or mosaic	The signal is too weak	Strengthen the signal



- EN** If you will not find your language on the instruction manual, please go on our website www.trevi.it to find it
- FR** Si vous ne trouverez pas votre langue sur le mode d'emploi, veuillez vous visiter sur notre site Web www.trevi.it de le trouver
- DE** Wenn Sie Ihre Sprache auf die Bedienungsanleitung nicht finden, gehen Sie bitte auf unsere Webseite www.trevi.it zu finden
- ES** Si no encuentras tu idioma en el manual de instrucciones, por favor vaya a nuestra página web www.trevi.it se encuentra
- PT** Se você não vai encontrar sua língua sobre o manual de instruções, por favor, vá em nosso site www.trevi.it para encontrá-lo

DICHIARAZIONE DI CONFORMITÀ UE SEMPLIFICATA

Il fabbricante TREVI dichiara che il tipo di apparecchiatura radio DVBX 1418 HE è conforme alla direttiva 2014 / 53 / UE.

Il testo completo della dichiarazione di conformità EU è disponibile al seguente indirizzo Internet www.trevi.it

SIMPLIFIED EU DECLARATION OF CONFORMITY

Hereby TREVI Spa declares that the radio equipment type DVBX 1418 HE is in compliance with directive 2014 / 53 / EU.

The full text of the EU declaration of conformity is available at the following internet address www.trevi.it



Made in CHINA

Trevi S.p.A.

Strada Consolare Rimini-San Marino, 62 47924 Rimini (RN) Italy
Tel. 0541/756420 - Fax 0541/756430 - www.trevi.it - e-mail: info@trevi.it

