

GEBRUIKERSHANDLEIDING

ProLite

LCD Monitor

ProLite XB2474HS
ProLite X2474HS
ProLite XB2474HV
ProLite X2474HV

NEDERLANDS

Dank u dat u voor deze iiyama LCD monitor heeft gekozen.

Wij raden u aan een paar minuten de tijd te nemen om deze korte maar complete handleiding zorgvuldig door te lezen, voordat u de monitor instaleert en inschakelt. Bewaar deze handleiding goed om later als referentie te gebruiken.

CONFORMITEITSVERKLARING CE-MARKERING

Deze LCD monitor voldoet aan de eisen van EG/EU-richtlijn 2014/30/EU "EMC-richtlijn", 2014/35/EU "Richtlijn ten aanzien van laagspanning", 2009/125/EG "ErP-richtlijn" en 2011/65/EU "RoHS-richtlijn".

Het niveau van de elektromagnetische gevoeligheid is zo gekozen dat bij aansluiting op het openbare laagspanningsnet zowel binnen als buiten een goede werking wordt verkregen in woongebieden, op bedrijfsterreinen, gebieden met lichte industrie en bij kleinschalige ondernemingen.

IYAMA CORPORATION: Wijkmeerstraat 8, 2131 HA Hoofddorp, The Netherlands

Modelnr. : PL2474H



Wij bevelen recycling van gebruikte producten aan. Neemt u hiervoor contact op met uw dealer of het iiyama service center. Informatie over recycling kunt u verkrijgen via het internet op het volgende adres: <http://www.iiyama.com>
U kunt vanuit hier toegang verkrijgen tot de web pagina's van verschillende landen.

- Wij behouden ons het recht voor om specificaties zonder voorafgaand bericht te wijzigen.
- Alle handelsmerken die in deze gebruikershandleiding worden gebruikt zijn het eigendom van de respectieve eigenaars daarvan.
- iiyama als ENERGY STAR® Partner heeft vastgesteld dat dit product voldoet aan de richtlijnen die gelden voor energie verbruik.

INHOUDSOPGAVE

VEILIGHEIDSVOORSCHRIFTEN.....	1
VOORZORGSMATREGELEN	1
SPECIALE OPMERKINGEN OVER LCD MONITOREN.....	3
KLANTENSERVICE	3
REINIGING.....	3
VOORDAT U DE MONITOR GEBRUIKT	4
EIGENSCHAPPEN	4
DE INHOUD VAN HET PAKKET CONTROLEREN.....	4
VESA MUURBEUGEL.....	5
INSTALLEREN EN VERWIJDEREN VAN DE VOET :	
ProLite XB2474HS / ProLite XB2474HV	6
INSTALLEREN EN VERWIJDEREN VAN DE VOET :	
ProLite X2474HS / ProLite X2474HV	7
BESTURINGSELEMENTEN EN AANSLUITINGEN :	
ProLite XB2474HS / ProLite XB2474HV	8
BESTURINGSELEMENTEN EN AANSLUITINGEN :	
ProLite XB2474HS / ProLite XB2474HV	9
DE MONITOR AANSLUITEN :	
ProLite XB2474HS / ProLite XB2474HV	10
DE MONITOR AANSLUITEN : ProLite X2474HS / ProLite X2474HV ..	11
INSTELLING VAN DE COMPUTER.....	12
DE KIJKHOEK AANPASSEN : ProLite X2474HS / ProLite X2474HV ..	12
INSTELLING VAN DE HOOGTE EN DE KIJKHOEK :	
ProLite XB2474HS / ProLite XB2474HV	13
HET PANEEL DRAAIEN : ProLite XB2474HS / ProLite XB2474HV ..	13
DE MONITOR GEBRUIKEN	14
INHOUD VAN HET AANPASSINGSMENU	15
SCHERMAANPASSINGEN.....	22
ENERGIEBEHEER	25
PROBLEMEN OPLOSSEN	26
RECYCLE-INFORMATIE	27
BIJLAGE.....	28
SPECIFICATIES : ProLite XB2474HS	28
SPECIFICATIES : ProLite X2474HS	29
SPECIFICATIES : ProLite XB2474HV	30
SPECIFICATIES : ProLite X2474HV	31
AFMETINGEN : ProLite XB2474HS / ProLite XB2474HV	32
AFMETINGEN : ProLite X2474HS / ProLite X2474HV	32
ONERSTEUNDE TIMING	33

VEILIGHEIDSVOORSCHRIFTEN

VOORZORGSMAATREGELEN

WAARSCHUWING

GEbruik DE MONITOR NIET ALS U PROBLEMEN VERMOEDT

Als u abnormale verschijnselen opmerkt, zoals rook, vreemde geluiden of dampen, moet u onmiddellijk de stekker van de monitor uit het stopcontact halen en contact opnemen met uw dealer of met Iiyama. Het is erg gevaarlijk de monitor nog langer te gebruiken, dit kan brand of elektrische schokken veroorzaken.

VERWIJDER NOOIT DE BEHUIZING

Binnen in de monitor bevinden zich hoogspanningscircuits. Als u de behuizing verwijdert, loopt u het risico op brand of elektrische schokken.

PLAATS GEEN VOORWERPEN IN DE MONITOR

Plaats geen voorwerpen in de monitor en mors geen vloeibare stoffen zoals water in de monitor. Als dit per ongeluk toch gebeurt, moet u onmiddellijk de stekker van uw monitor uit het stopcontact halen en contact opnemen met uw dealer of met Iiyama. Als u de monitor gebruikt terwijl er zich een voorwerp in bevindt, kan dit brand, elektrische schokken of schade veroorzaken.

PLAATS DE MONITOR OP EEN VLAk, STABIEL OPPERVLAK

De monitor kan, als hij valt of gevallen is, letsel veroorzaken.

GEbruik DE MONITOR NIET IN DE BUURT VAN WATER

Gebruik de monitor niet op een plaats waar er water op de monitor terecht kan komen. Dit kan brand of elektrische schokken veroorzaken.

GEbruik DE OPGEGEVEN VOEDING

Zorg ervoor dat u de monitor alleen gebruikt met de opgegeven voeding. Gebruik van de onjuiste voeding zal defecten veroorzaken en kan brand of elektrische schokken tot gevolg hebben.

BESCHERM DE KABELS

Trek niet aan het netsnoer of de signaalkabel. Zorg ervoor dat deze kabels niet worden geknikt en dat de monitor of andere zware voorwerpen niet op de kabels worden geplaatst. Als een kabel beschadigd is, kan dat brand of elektrische schokken tot gevolg hebben.

ONGUNSTIGE WEERSOMSTANDIGHEDEN

Het is raadzaam om de monitor niet te gebruiken tijdens zware storm. De herhaalde stroomonderbrekingen kunnen defecten veroorzaken. Het is ook raadzaam om tijdens deze omstandigheden de stekker niet aan te raken omdat dit elektrische schokken kan veroorzaken.

PLAATSING

Zet de monitor niet op een plaats waar plotselinge temperatuurschommelingen kunnen optreden, of in vochtige, stoffige of rokerige ruimten. Dit kan brand, elektrische schokken of schade veroorzaken. Vermijd ook ruimten waar de zon of ander licht rechtstreeks op de monitor kan schijnen.

PLAATS DE MONITOR NIET OP EEN GEVAARLIJKE PLEK

Als de monitor niet op een geschikte positie geplaatst is kan de monitor omvallen en letsel tot gevolg hebben. Zorg er ook voor dat er geen zware voorwerpen op de monitor geplaatst worden en zorg ervoor dat kinderen niet aan de kabels kunnen trekken en daardoor letsel oplopen.

ZORG VOOR EEN GOEDE VENTILATIE

Er zijn ventilatie-openingen aangebracht om te voorkomen dat de monitor oververhit raakt. Als de openingen worden afgedekt of als er een voorwerp in de buurt van de openingen wordt geplaatst kan brand ontstaan. Plaats de monitor in verband met de luchtcirculatie ten minste 10 cm (4 inches) van de muur af. Verwijder de kantelvoet niet als u de monitor gebruikt. Als de voet wordt verwijderd, zullen alle ventilatie-openingen aan de achterzijde van de behuizing worden geblokkeerd en zal de monitor oververhit raken. Hierdoor kan brand of schade ontstaan. Als u de monitor gebruikt terwijl deze achterover is gekanteld, op zijn zij ligt of ondersteboven staat, of als de monitor op vloerbedekking of een zachte ondergrond geplaatst wordt, kan ook schade ontstaan.

HAAL DE STEKKERS LOS ALS U DE MONITOR VERPLAATST

Zet de monitor uit en haal de stekker uit het stopcontact en zorg ervoor dat de signaal kabel niet aangesloten zijn als u de monitor verplaatst. Anders kan dit brand of elektrische schokken tot gevolg hebben.

HAAL DE STEKKER UIT HET STOPCONTACT

Om ongelukken te voorkomen is het raadzaam om de stekker van de monitor uit het stopcontact te halen als u de monitor lange tijd niet gebruikt.

TREK AAN DE STEKKER, NIET AAN HET SNOER

Om de stroom-adapter, netsnoer of signaalkabel te verwijderen dient u altijd aan de stekker zelf te trekken en nooit aan het snoer zelf. Dit zou brand en/of een elektrische schok kunnen veroorzaken.

RAAK DE STEKKER NIET MET NATTE HANDEN AAN

Het in of uit het stopcontact halen van de stekker met natte handen kan elektrische schokken veroorzaken.

ALS U DE MONITOR OP UW COMPUTER PLAATST

Zorg ervoor dat de computer sterk genoeg is om het gewicht van de monitor te dragen, dit kan schade aan uw computer veroorzaken.

KIJK UIT VOOR UW HANDEN EN VINGERS!

- Let erop dat uw vinger of hand niet bekneld raakt als u de hoogte of de hoek aanpast.
- Voorkom onherstelbare schade aan uw LCD-panel door te voorkomen dat u met uw vingers op het LCD-panel zelf drukt terwijl u de scherm-hoogte aanpast. Gebruik hiervoor de kunststof randen. (Geldt alleen voor in hoogte verstelbare monitor)

OPMERKING AANGAANDE 24/7-GEBRUIK

Dit product is niet specifiek ontworpen voor 24/7-gebruik onder alle denkbare omstandigheden.

OVERIGE

ERGONOMISCHE AANBEVELINGEN

Om vermoeide ogen te voorkomen, moet u de monitor niet gebruiken tegen een lichte achtergrond of in een donkere ruimte. Voor optimaal comfort moet u de monitor net onder het oogniveau plaatsen en moet de afstand tussen uw ogen en de monitor 40-60 cm zijn. Als u langere tijd achter de monitor zit is het raadzaam om 10 minuten per uur rust te nemen. Continue kijken naar het beeldscherm kan vermoeidheid van de ogen veroorzaken.

SPECIALE OPMERKINGEN OVER LCD MONITOREN

De volgende verschijnselen zijn normaal en geven geen probleem aan:

- OPMERKING**
- Als u de LCD-monitor voor de eerste keer aanzet, kan het voorkomen dat het beeld niet in het weergavegebied past van het type computer dat u gebruikt. In dat geval moet u de beeldpositie instellen.
 - Het kan zijn dat de helderheid niet over het hele scherm gelijk is. Dit is afhankelijk van het patroon dat u voor het bureaublad gebruikt.
 - Als gevolg van de aard van het LCD scherm is het mogelijk dat er een nabbeeld van het vorige scherm blijft staan na verandering van het beeld, wanneer hetzelfde beeld enkele uren zichtbaar is. In dit geval wordt het scherm langzaam hersteld door het beeld te veranderen of de LCD voor enkele uren uit te zetten.

KLANTENSERVICE

- OPMERKING**
- Als u het apparaat voor onderhoud moet retourneren en u de originele verpakking niet meer hebt, moet u het apparaat niet in een andere verpakking versturen. Neem contact op met de dichtstbijzijnde iiyama vestiging of dealer voor advies of vervangende verpakking.

REINIGING

- WAAR-SCHUWING**
- Als er tijdens het schoonmaken voorwerpen of vloeistoffen in de monitor terecht komen, moet u onmiddellijk de stekker uit het stopcontact halen en contact opnemen met uw dealer of met iiyama.

- PAS OP**
- Zet om veiligheidsredenen de monitor uit en haal de stekker uit het stopcontact, voordat u de monitor gaat reinigen.

- OPMERKING**
- Zorg ervoor dat u de beschermlaag van het LCD scherm niet beschadigt door met een hard voorwerp te krabben of te wrijven.
 - Gebruik nooit een van de volgende oplosmiddelen. Hiermee beschadigt u de behuizing en het LCD scherm.

Verdunner	Spray-reiniger
Benzine	Was
Schurende reinigingsmiddelen	Zuur of alkalisch oplosmiddel

- Als de behuizing gedurende een lange periode contact maakt met een product van rubber of plastic, kan dit de verf van de behuizing aantasten.

BEHUIZING Vlekken kunt u verwijderen met een doek die licht bevochtigd is met een mild, reinigend oplosmiddel. Veeg de behuizing vervolgens met een zachte droge doek af.

LCD Periodiek reinigen met een zachte droge doek wordt aanbevolen.

SCHERM Gebruik geen tissue papier etc. omdat deze het LCD scherm beschadigen.

VOORDAT U DE MONITOR GEBRUIKT

EIGENSCHAPPEN

- ◆ Ondersteunt resoluties tot 1920 x 1080
- ◆ Hoog contrast 3000:1 (Standaard), Verh. Contrast verrichting voorhanden / Helderheid 250cd/m² (Standaard) / Snelle reactietijd van 4ms (Grijs tot Grijs)
- ◆ Flicker free
- ◆ Blue Light Reducer
- ◆ Digital Character Smoothing
- ◆ Automatische instelling
- ◆ Stereo luidsprekers : ProLite XB2474HS / ProLite X2474HS
2 x 2,5W stereo luidsprekers
- ◆ Plug & Play voldoet aan VESA DDC2B
Functioneert met Windows[®] 7/8.1/10
- ◆ Energiebeheer (voldoet aan ENERGY STAR[®] en VESA DPMS)
- ◆ Voldoet aan de VESA montagestandaard (100mm×100mm)
- ◆ Opening voor beveiliging

DE INHOUD VAN HET PAKKET CONTROLEREN

De volgende accessoires bevinden zich in de verpakking. Controleer of deze allemaal aanwezig zijn. Als er iets ontbreekt of beschadigd is, gelieve u contact op te nemen met uw plaatselijke iiyama-dealer of de regionale iiyama-vestiging.

- Stroomkabel*¹
- VGA kabel*²
- HDMI kabel*³
- Monitorvoet-Basis
- Monitorvoet*⁴
- Schroef om de Monitorvoet-Basis te bevestigen (3 stuks)*⁵
- Veiligheidsinstructies
- Snel-start-handleiding

LET OP

*¹ De classificatie van de stroomkabel die wordt geleverd in gebieden met 120V is 10A/125V. Als in uw regio een hogere spanning gebruikelijk is, dan moet een stroomkabel met een classificatie 10A/250V worden gebruikt. De garantie gaat echter verloren in geval van problemen of schade die veroorzaakt is door een stroomkabel die niet is geleverd door iiyama.

*² Bijgeleverd voor XB2474HV / ProLite X2474HV.

*³ Bijgeleverd voor XB2474HS / ProLite X2474HS.

*⁴ Bijgeleverd voor X2474HS / ProLite X2474HV.

*⁵ Bijgeleverd voor XB2474HS / ProLite XB2474HV.

VESA MUURBEUGEL

WAAR- SCHUWING

- Als u de VESA muurbeugel gebruikt hou dan rekening met de dikte van het beugelstation, Draai de M4 schroef aan met de tussenring gebruik de “L” lengte van 7mm om de monitor vast te maken. Als u de schroef er verder in draait kan dat elektrische schokken of schade veroorzaken door het in contact komen met de elektrische onderdelen binnen in de monitor.
- Controleer altijd of de muurwand qua stevigheid geschikt is om het geheel aan te bevestigen.

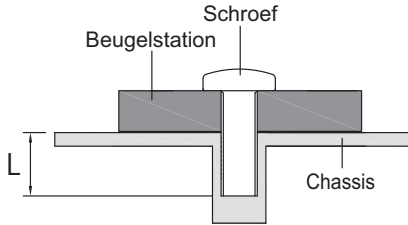

INSTALLEREN EN VERWIJDEREN VAN DE VOET : ProLite XB2474HS / ProLite XB2474HV

LET OP

- Plaats de monitor op een stabiele ondergrond. De monitor kan letsel of schade veroorzaken als deze omvalt.
- Stoot niet tegen de monitor. Dit kan schade veroorzaken.
- Alvorens de voet te verwijderen, of te monteren, eerst de aansluitkabels verwijderen om elektrische schokken en/of schade te voorkomen.

<Installatie>

- ① Plaats een zachte doek op tafel voordat u begint zodat de monitor niet kan worden bekrast. Leg de monitor plat op tafel met het beeldscherm naar beneden.
- ② Installeer de monitorvoet-basis aan de monitor.
- ③ Gebruik de meegeleverde "vleugel-schroef" ter bevestiging van de basis van de monitorvoet aan de zuil van de monitorvoet.

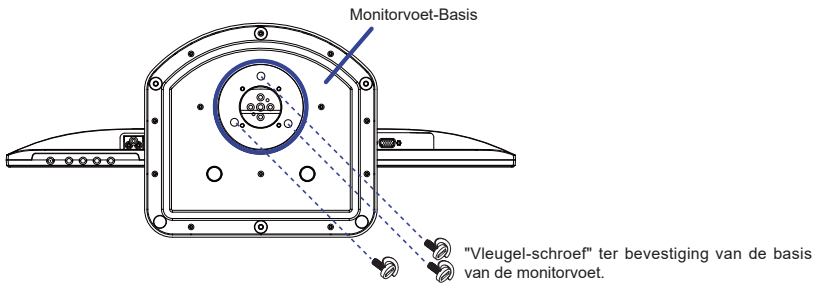

<Verwijderen>

- ① Plaats een zachte doek op tafel voordat u begint zodat de monitor niet kan worden bekrast. Leg de monitor plat op tafel met het beeldscherm naar beneden.
- ② Verwijder de "vleugel-schroef" om de basis van de monitorvoet los te maken van de zuil van de monitorvoet.

<Blokking van de in hoogte verstelbare voet>

Gelieve de monitor rechtop te zetten. Druk vervolgens de blokkering die zich aan de achterkant van de voetzuil bevindt in, terwijl u de monitor aan de bovenkant naar beneden duwt. Houd rekening met de vering: het scherm kan gemakkelijk loskomen.

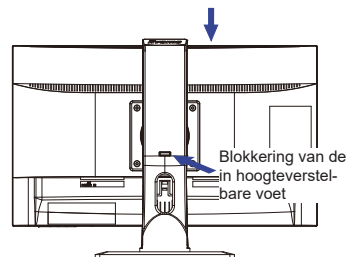

INSTALLEREN EN VERWIJDEREN VAN DE VOET : ProLite X2474HS / ProLite X2474HV

LET OP

- Plaats de monitor op een stabiele ondergrond. De monitor kan letsel of schade veroorzaken als deze omvalt.
- Stoot niet tegen de monitor. Dit kan schade veroorzaken.
- Alvorens de voet te verwijderen, of te monteren, eerst de aansluitkabels verwijderen om elektrische schokken en/of schade te voorkomen.

<Installatie>

- ① Plaats een zachte doek op tafel voordat u begint zodat de monitor niet kan worden bekrast. Leg de monitor plat op tafel met het beeldscherm naar beneden.
- ② Houd de monitor vast en duw de monitorvoet totdat deze vastklikt.
- ③ Houd de monitor vast en duw de monitorvoet-basis totdat deze vastklikt.

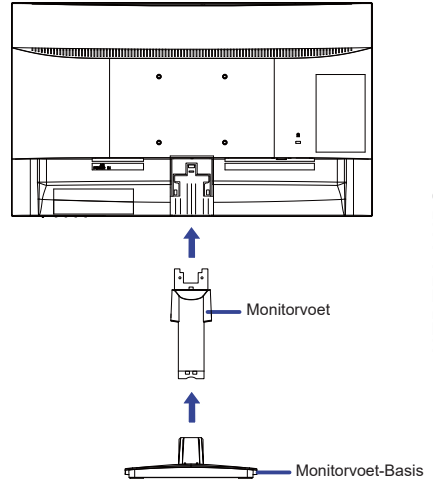

<Verwijderen>

- ① Plaats een zachte doek op tafel voordat u begint zodat de monitor niet kan worden bekrast. Leg de monitor plat op tafel met het beeldscherm naar beneden.
- ② Duw met uw vingers tegen de bevestigings-clips en hou deze onder spanning terwijl u aan de basis van de monitorvoet trekt.
- ③ Druk de clip los en haal de voet van de monitor weg.

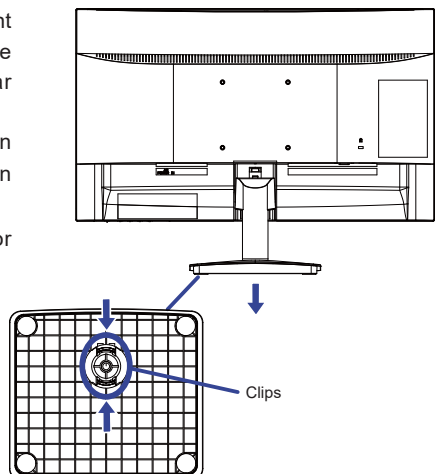
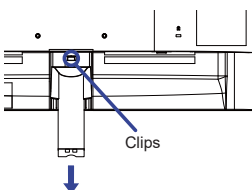

BESTURINGSELEMENTEN EN AANSLUITINGEN : ProLite XB2474HS / ProLite XB2474HV

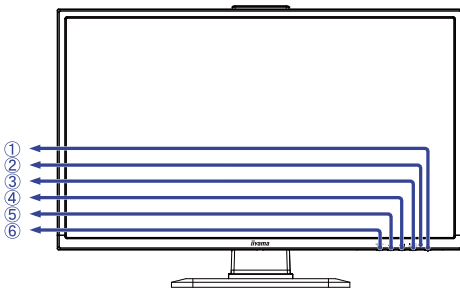

<Voorkant>

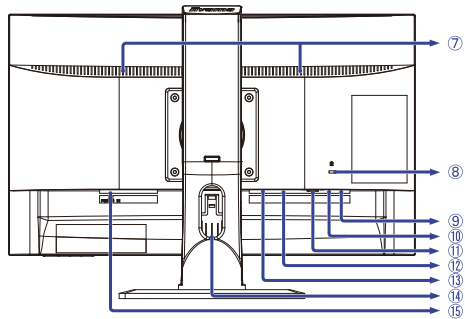

<Achterkant>

- ① Aan/uit knop (⏻)
- ② Aan / uit indicator
- ③ Signaalkeuze*² / Selectie-toets (INPUT*²/SELECT)*¹
- ④ Omhoog / Audio aanpassen*²-toets (▶ / 🔊)*¹
- ⑤ Omlaag / i-Style Color-toets (◀ / i)*¹
- ⑥ Menu-toets (MENU/EXIT)
- ⑦ Luidsprekers*²
- ⑧ Bevestiging voor veiligheidsslot

OPMERKING U kunt een veiligheidsslot en -kabel bevestigen zodat de monitor niet zonder uw toestemming kan worden verwijderd.

- ⑨ Koptelefoon aansluiting (🎧)*²
- ⑩ Audio-aansluiting (🔊)*²
- ⑪ VGA aansluiting (VGA)
- ⑫ HDMI-aansluiting (HDMI)*²
- ⑬ DisplayPort aansluiting (DP)*²
- ⑭ Kabel-doorvoer openingen
- ⑮ Stroomaansluiting(~ : Wisselstroom) (AC POWER IN)

*¹ U kunt de menu-items overslaan en een aanpassingschaal direct weergeven.

*² Enkel beschikbaar voor ProLite XB2474HS.

BESTURINGSELEMENTEN EN AANSLUITINGEN : ProLite XB2474HS / ProLite XB2474HV

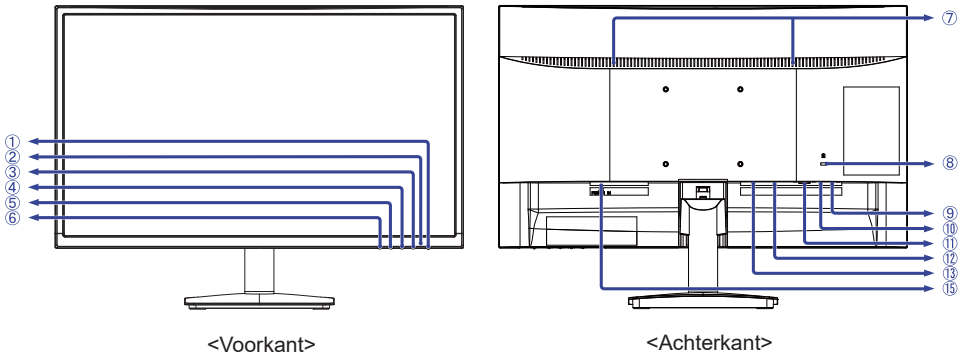

① Aan/uit knop (⏻)

② Aan / uit indicator

OPMERKING Blauw: Normaal gebruik
Oranje: Energiebeheer

③ Signaalkeuze*² / Selectie-toets (INPUT*²/SELECT)*¹

④ Omhoog / Audio aanpassen*²-toets (▶ / 🔊)*¹

⑤ Omlaag / i-Style Color-toets (◀ / i)*¹

⑥ Menu-toets (MENU/EXIT)

⑦ Luidsprekers*²

⑧ Bevestiging voor veiligheidsslot

OPMERKING U kunt een veiligheidsslot en -kabel bevestigen zodat de monitor niet zonder uw toestemming kan worden verwijderd.

⑨ Koptelefoon aansluiting (🎧)*²

⑩ Audio-aansluiting (🔊)*²

⑪ VGA aansluiting (VGA)

⑫ HDMI-aansluiting (HDMI)*²

⑬ DisplayPort aansluiting (DP)*²

⑮ Stroomaansluiting(~ : Wisselstroom) (AC POWER IN)

*¹ U kunt de menu-items overslaan en een aanpassingschaal direct weergeven.

*² Enkel beschikbaar voor ProLite X2474HS.

DE MONITOR AANSLUITEN : ProLite XB2474HS / ProLite XB2474HV

- ① Controleer of zowel computer als monitor zijn uitgeschakeld.
- ② Sluit de computer aan op de monitor met de signaalkabel.
- ③ Sluit de monitor aan op de geluidskaart van de computer via de audiokabel als u gebruik wilt maken van de luidsprekers van de monitor.
- ④ Sluit de stroomkabel eerst op de monitor aan en vervolgens op de stroombron.
- ⑤ De monitor en computer kunnen nu aangezet worden.

OPMERKING

■ De signaalkabel voor het aansluiten van computer en monitor kan verschillen, afhankelijk van het type computer. Een onjuiste verbinding kan zowel monitor als computer ernstig beschadigen. De bij de monitor geleverde kabel is voor een standaard aansluiting. Als een speciale kabel nodig is neemt u contact op met uw iiyama-dealer of plaatselijk iiyama-kantoor.

■ Voor aansluiting op Macintoshcomputers, neemt u contact op met uw iiyama-dealer of plaatselijk iiyama-kantoor voor aanschaf van een geschikte adapter.

■ Controleer of de schroeven aan beide uiteindes van de signaalkabel zijn vastgedraaid.

[Voorbeeld van aansluiting]

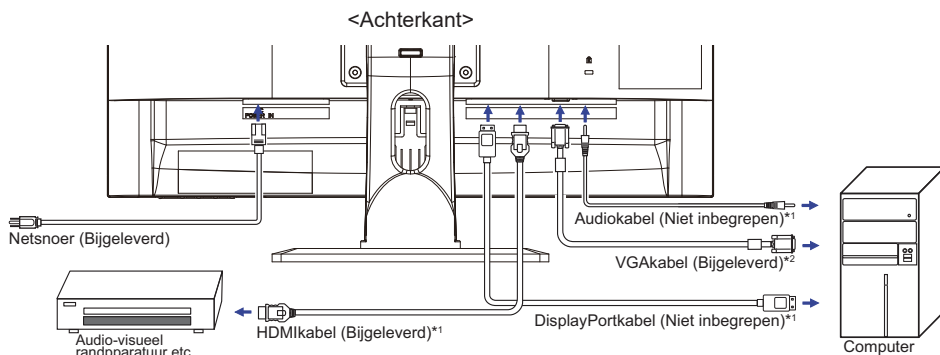

*1 Enkel beschikbaar voor ProLite XB2474HS.

*2 Niet van toepassing op de ProLite XB2474HS.

VGA kabel wordt niet bij de monitor geleverd. Wanneer u een VGA kabel van slechte kwaliteit gebruikt, kunnen elektromagnetische storingen optreden. Gelieve contact met de iiyama Support Centre in uw eigen land op te nemen, als u de monitor via de VGA- ingang wenst aan te sluiten.

[Verzamel kabels]

- ① Voer de kabels door de openingen.
- ② Verzamel kabels bij de rug van de Monitorvoet.

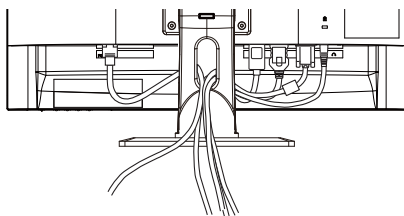

DE MONITOR AANSLUITEN : ProLite X2474HS / ProLite X2474HV

- ① Controleer of zowel computer als monitor zijn uitgeschakeld.
- ② Sluit de computer aan op de monitor met de signaalkabel.
- ③ Sluit de monitor aan op de geluidskaart van de computer via de audiokabel als u gebruik wilt maken van de luidsprekers van de monitor.
- ④ Sluit de stroomkabel eerst op de monitor aan en vervolgens op de stroombron.
- ⑤ De monitor en computer kunnen nu aangezet worden.

OPMERKING

- De signaalkabel voor het aansluiten van computer en monitor kan verschillen, afhankelijk van het type computer. Een onjuiste verbinding kan zowel monitor als computer ernstig beschadigen. De bij de monitor geleverde kabel is voor een standaard aansluiting. Als een speciale kabel nodig is neemt u contact op met uw iiyama-dealer of plaatselijk iiyama-kantoor.
- Voor aansluiting op Macintoshcomputers, neemt u contact op met uw iiyama-dealer of plaatselijk iiyama-kantoor voor aanschaf van een geschikte adapter.
- Controleer of de schroeven aan beide uiteindes van de signaalkabel zijn vastgedraaid.

[Voorbeeld van aansluiting]

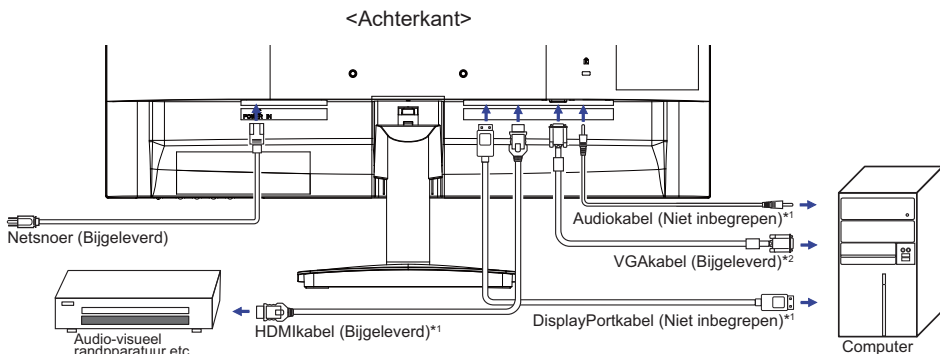

*1 Enkel beschikbaar voor ProLite X2474HS.

*2 Niet van toepassing op de ProLite X2474HS.

VGA kabel wordt niet bij de monitor geleverd. Wanneer u een VGA kabel van slechte kwaliteit gebruikt, kunnen elektromagnetische storingen optreden. Gelieve contact met de iiyama Support Centre in uw eigen land op te nemen, als u de monitor via de VGA- ingang wenst aan te sluiten.

INSTELLING VAN DE COMPUTER

■ Signaaltiming

Verander de waarde in de gewenste signaaltiming zoals aangegeven op pagina 33 :
ONERSTEUNDE TIMING.

DE KIJKHOEK AANPASSEN : ProLite X2474HS / ProLite X2474HV

- Voor een optimale kijkervaring wordt aanbevolen recht op het beeldscherm te kijken.
- Houd de standaard vast zodat de monitor niet omvalt als u de kijkhoek aanpast.
- U kunt de monitor maximaal 20° naar boven en 3° naar beneden worden gedraaid.
- Om een gezonde en ontspannen lichaamshouding te hebben tijdens het gebruik van de monitor, wordt aanbevolen de hoek niet groter dan 10 graden te maken. Pas de hoek van de monitor naar wens aan.

OPMERKING

- Raak het lcd-scherm niet aan als u de hoek verandert. U kunt dan het lcd-scherm beschadigen en het kan zelfs breken.
- Let goed op dat uw vingers niet klem raken als u de hoek verandert.

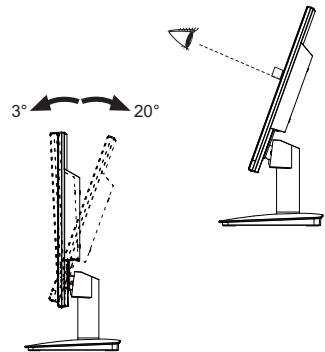

INSTELLING VAN DE HOOGTE EN DE KIJKHOEK : ProLite XB2474HS / ProLite XB2474HV

- Voor optimale kijk omstandigheden is het belangrijk om recht tegenover het scherm plaats te nemen en vervolgens de hoogte en hoek van het scherm naar persoonlijke voorkeur af te stellen.
- Houd het paneel zo dat de monitor niet kantelt als u de hoogte of de hoek van de monitor aanpast.
- De monitor kan maximaal 130mm de hoogte, 45 graden naar links en rechts, 22 graden naar boven en 5 graden naar beneden worden gedraaid.

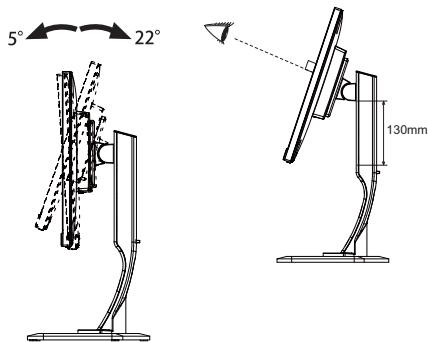

OPMERKING

- Raak het LCD-scherm niet aan terwijl u de hoogte of de hoek aanpast. Hierdoor kan schade ontstaan of kan het LCD-scherm breken.
- Let erop dat uw vinger of hand niet bekneld raakt als u de hoogte of de hoek aanpast.
- Voorkom onherstelbare schade aan uw LCD-paneel door te voorkomen dat u met uw vingers op het LCD-paneel zelf drukt terwijl u de scherm-hoogte aanpast. Gebruik hiervoor de kunststof randen.

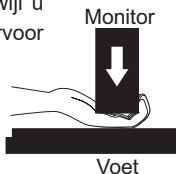
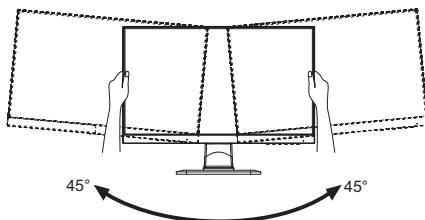

HET PANEEL DRAAIEN : ProLite XB2474HS / ProLite XB2474HV

- ① Stel de monitor op hoogte in.
- ② Draai het paneel 90 graden.
Portret: Naar rechts draaien.
Landschap: Naar links draaien.

OPMERKING

- Wanneer u probeert het paneel te draaien zonder dat het volledig is uitgeklappt, kan de standaard beschadigd raken.
- Bij het roteren van het scherm naar de portret stand moet de video kaart het beeld kunnen roteren.

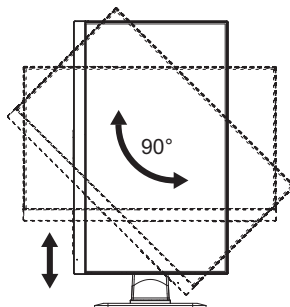

- ③ Wijzig de hoek van de monitor naar wens.

DE MONITOR GEBRUIKEN

De iiyama LCD-monitor is voor het beste beeld ingesteld op de ONDERSTEUNDE TIMING die op pagina 33 te zien is. U kunt het beeld zelf aanpassen via de knoppen zoals hieronder is aangegeven. Voor meer details, zie pagina 22 voor SCHERMAANPASSINGEN.

- 1 Druk op de Knop MENU om de On Screen Display functie in te schakelen. Extra menu-items kunnen worden opgeroepen met de ◀/▶ toetsen.

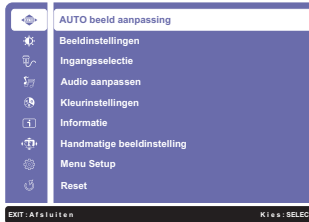

- 2 Selecteer het menu-item met het pictogram van de gewenste aanpassing. Druk op de Knop SELECT. Gebruik vervolgens de ◀/▶ toetsen om het pictogram van de gewenste aanpassing te markeren.
- 3 Druk nogmaals op de Knop SELECT. Gebruik de ◀/▶ toetsen om de gewenste aanpassing of instelling te maken.
- 4 Druk op de knop EXIT om het menu te verlaten, en de gemaakte instellingen worden automatisch opgeslagen.

Wilt u bijvoorbeeld de verticale positie aanpassen, selecteer dan het menu-item Image Setup en druk vervolgens op de Knop SELECT. Selecteer vervolgens H/V - Positie met de ◀/▶ toetsen.

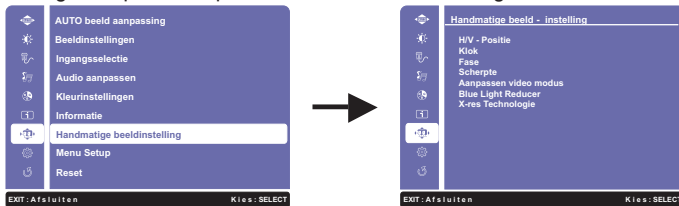

Een aanpassingspagina verschijnt nadat u op de Knop SELECT drukt. Selecteer vervolgens V-Positie met de ◀/▶ toetsen. Druk nogmaals op de Knop SELECT. Gebruik vervolgens de ◀/▶ toetsen om de instelling van de verticale positie te veranderen. De verticale positie van het gehele beeldscherm verandert dan terwijl u dit doet.

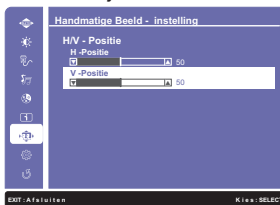

Druk tenslotte op de Knop EXIT, waardoor het aanpassen stopt en de veranderingen in het geheugen worden opgeslagen.

OPMERKING

- Als tijdens het aanpassen een tijdlang geen knop wordt ingedrukt, verdwijnt de OSD als de tijd die is ingesteld bij Time-out OSD is verstreken. Ook, kan de knop EXIT worden gebruikt om vorig menu terug te keren en de Vertoning Op scherm uit te zetten.
- Alle veranderingen worden automatisch in het geheugen opgeslagen als de OSD verdwijnt. Schakel niet de stroom uit als u het menu gebruikt.
- Aanpassingen voor H/V - Positie, Klok en Fase worden voor elke signaaltiming opgeslagen. Met uitzondering van deze items, hebben alle andere items slechts één instelling die van toepassing is op alle signaaltings.

INHOUD VAN HET AANPASSINGSMENU

AUTO beeld aanpassing Auto Image Adjust			AUTO beeld aanpassing
Alleen analoge ingang			
Aanpassingsitem	Probleem / Optie	In te drukken knoppen	
AUTO beeld aanpassing * Auto Image Adjust	H / V -positie, Klok en Fase automatisch aanpassen.	Direct	













* Voor het beste resultaat gebruikt u de Auto Image Adjust samen met het aanpassingspatroon. Zie pagina 22 voor SCHERMAANPASSINGEN.

Direct

U kunt de menu-items overslaan en een aanpassingschaal direct weergeven via de volgende knoppen.

- AUTO beeld aanpassing : Het aandringen en het houden van de ◀ knoop ongeveer 2 seconden als het menu niet is weergegeven.

Beeldinstellingen
Picture Adjust**Beeldinstellingen**

Aanpassingsitem	Probleem / Optie	In te drukken knoppen
Contrast *2 Contrast	Te vaag Te intens	   
Helderheid *1,2 Brightness	Te donker Te licht	   
Verh. Contrast *2,3 Adv. Contrast	Uit	Normaal contrast
	Aan	Vergroot contrast
ECO Modus *2 ECO Mode	Uit	Normaal
	1	Helderheid van back-light wordt verminderd.
	2	Helderheid van back-light wordt meer verminderd dan 1.
	3	Helderheid van back-light wordt meer verminderd dan 2.
Overdrive Overdrive	Uit / -2 / -1 / 0 / +1 / +2 Het zal de grijze tijd van de niveaureactie van het LCD paneel verbeteren. Een hoger niveau resulteert in sneller de reactietijd.	   

*1 Pas de Brightness als u het beeldscherm in een donkere kamer gebruikt en het scherm te licht is.

*2 Zie pagina 21 voor uitgeschakelde functietabel.

*3 Om de optie te activeren, markeer deze in de setup menu. Verwijder de markering, om deze weer te deactiveren.





Ingangsselectie* Input Select		Direct	 Ingangsselectie
Aanpassingsitem	Probleem / Optie In te drukken knoppen		
Ingangsselectie Input Select	VGA	Selecteer de VGA ingang.	
	HDMI	Selecteer de HDMI ingang.	
	DisplayPort	Selecteer de DisplayPort ingang.	
	Auto	Zoekt automatisch een beschikbare signaalbron.	
OPMERKING De bron van de input wordt bevestigd, niet automatisch wanneer VGA, HDMI en DisplayPort geselecteerd die worden geselecteerd.			

* Enkel beschikbaar voor ProLite XB2474HS / ProLite X2474HS.

Direct

U kunt de menu-items overslaan en een aanpassingschaal direct weergeven via de volgende knoppen.

- Ingangsselectie: Druk op de Knop  als het menu niet is weergegeven.

Audio aanpassen* ¹ Audio Adjust		Direct	 Audio aanpassen
Aanpassingsitem	Probleem / Optie In te drukken knoppen		
Volume Volume	Te zacht Te hard		   
Geluid uit * ² Mute	Uit	Geluidsvolume terugzetten naar voorgaande niveau.	
	Aan	Het geluid tijdelijk afzetten.	
Audio-ingang. * ³ Audio Input	Line-In	Selecteer de Line-In ingang.	
	HDMI	Selecteer de HDMI ingang.	
	DisplayPort	Selecteer de DisplayPort ingang.	



*¹ Enkel beschikbaar voor ProLite XB2474HS / ProLite X2474HS.





*² Om de optie te activeren, markeer deze in de setup menu. Verwijder de markering, om deze weer te deactiveren.

*³ Alleen beschikbaar bij gebruik van HDMI / DisplayPort.

Direct

U kunt de menu-items overslaan en een aanpassingschaal direct weergeven via de volgende knoppen.

- Audio Adjust: Druk op de Knop  als het menu niet is weergegeven.
- Geluid uit: Het aandringen en het houden van de  knoop ongeveer 2 seconden als het menu niet is weergegeven.
Geluid uit en Geluid aan worden veranderd door achter elkaar op de knoppen  te drukken.

Kleurinstellingen * Color Adjust		Kleurinstellingen		
Aanpassingsitem	Probleem / Optie			In te drukken knoppen
Koel Cool	Blauwachtig wit			
Standaard Normal	Groenachtig wit			
Warm Warm	Roodachtig wit			
Kleur - instelling gebruiker User Color	Rood	Te weinig	 	
	Groen	Te veel		
	Blauw		 	
i-Style Color i-Style Color	Uit	Valt terug naar de vooraf ingestelde kleurinstelling, niet naar de i-style instelling.		
	Standaard	Voor het algemene venstersmilieu en monitor standaard plaatsen.		
	Game	Voor het spelmilieu van PC.		
	Bioscoop	Voor film en videomilieu.		
	Landschap	Voor het weergeven van beelden van landschappen.		
	Tekst	Voor tekst het uitgeven en het bekijken in een tekstverwerkingsmilieu.		

* Zie pagina 21 voor uitgeschakelde functietabel.

Direct

U kunt de menu-items overslaan en een aanpassingschaal direct weergeven via de volgende knoppen.

- i-Style Color: Druk op de Knop  als het menu niet is weergegeven.

Informatie Information		Informatie	
<p><Voorbeeld></p> 		<p>Geeft informatie weer over het huidige invoersignaal van de grafische kaart van de computer.</p> <p>OPMERKING Zie de handleiding van de grafische kaart voor meer informatie over het veranderen van resolutie en vernieuwingsfrequentie.</p>	



Aanpassingsitem	Probleem / Optie		In te drukken knoppen	
H/V - Positie *1,2 H./V. Position	H. Positie	<input type="checkbox"/> Te veel naar links <input type="checkbox"/> Te veel naar rechts	 	
	V. Positie	<input type="checkbox"/> Te laag <input type="checkbox"/> Te hoog	 	
Klok *1 Clock	<input type="checkbox"/> Te smal <input type="checkbox"/> Te breed		 	
Fase *1 Phase	Om knipperende tekst of regels te corrigeren		 	
Scherpte Sharpness	1 2 3 4 5		 	
Aanpassen video modus Video Mode Adjust	Volledig scherm	Toont volledig scherm		
	Beeldverhouding *3	Maximale vergroting met behoud van beeldverhouding		
Blue Light Reducer *4 Blue Light Reducer	Uit	Normaal		
	1	Blue Light is gereduceerd.		
	2	Blue Light is meer gereduceerd dan Modus1.		
	3	Blue Light is meer gereduceerd dan Modus2.		
X-Res Technologie *5 X-Res Technology	Uit	Normal		
	Zacht	Verbeterd de afbeelding qua vloeiende randen en inhoud-scherpte na vergroting.		
	Gemiddeld	Versterkt verbetering t.o.v. "Zacht"-modus.		
	Scherp	Versterkt verbetering t.o.v. "Gemiddeld"-modus.		

*1 Alleen analoge ingang.

*2 Zie pagina 22 voor SCHERMAANPASSINGEN.

*3 Wanneer de ingang van de videoresolutie 4:3, 5:4 of 16:10 is, kan het beeld weergegeven worden in het midden van het beeldscherm met een hoogte/breedteverhouding van 4:3, 5:4 of 16:10.

*4 Zie pagina 21 voor uitgeschakelde functietabel.

*5 Enkel beschikbaar voor ProLite XB2474HS / ProLite X2474HS.

Menu Setup Setup Menu



Menu Setup

Aanpassingsitem	Probleem / Optie		In te drukken knoppen	
Taal Language Select	English	Engels	Italiano	Italiaans
	Français	Frans	Русский	Russisch
	Deutsch	Duits	日本語	Japans
	Nederlands	Nederlands	简体中文	Vereenvoudigd Chinees
	Polski	Pools	繁體中文	Traditionele Chinees
	Česky	Tsjechisch		
OSD Positie OSD Position	OSD H.Positie	OSD staat te veel links		
		OSD staat te veel rechts		
	OSD V.Positie	OSD staat te laag		
		OSD staat te hoog		
Time-out OSD OSD Time Out	U kunt de tijdsduur van het OSD scherm instellen. 5 / 15 / 30 / 60 seconden			
OSD - achtergrond * OSD Background	Uit	De achtergrond van OSD weer instellen.		
	Aan	De achtergrond van OSD is transparant gemaakt.		
Opening Logo * Openings logo	Uit	het iyama-logo wordt niet getoond als de monitor wordt aangezet.		
	Aan	het iyama-logo wordt getoond als de monitor wordt aangezet.		
LED * LED	Uit	Aan/uit indicator-lampje is UIT.		
	Aan	Aan/uit indicator-lampje is AAN.		

OPMERKING Schakel de Aan/uit indicator uit als u last heeft van het licht.

* Om de optie te activeren, markeer deze in de setup menu. Verwijder de markering, om deze weer te deactiveren.

Reset Reset



Reset

Aanpassingsitem	Probleem / Optie		In te drukken knoppen	
Reset Reset	Standaardwaarden worden hersteld.			

● Vergrendelings modus

<OSD Menu>

1. De OSD-vergrendeling activeren door monitor-knoppen MENU en ► gelijktijdig 10 seconden lang in te drukken. Als men hierna de monitor-knoppen MENU, ◀, ► of SELECT gebruikt, dan zal de tekst "OSD Locked" verschijnen.
2. De OSD wordt weer ontgrendeld door monitor-knoppen MENU en ► gelijktijdig 10 seconden lang in te drukken.

<Aan/uit knop>

1. U kunt de Power aan/uit-vergrendeling activeren door de monitor-knoppen MENU en ◀ gelijktijdig 10 seconden lang in te drukken. Hierdoor kan de monitor niet uitgeschakeld worden. Indien de Power-knop ingedrukt wordt, verschijnt de tekst "Power Button Locked"
2. De Power aan/uit-vergrendeling vervalt weer indien nogmaals de monitor-knoppen MENU en ◀ gelijktijdig 10 seconden lang worden ingedrukt.

■ Uitgeschakelde functietabel

		Na functie inschakelen						
		Contrast	Helderheid	Verh. Contrast	ECO Modus	Overdrive	Kleur	Blue Light Reducer
Functie ingeschakeld	Verh. Contrast	○	×	—	×	○	○	×
	ECO Modus	○	×	×	—	○	○	×
	i-Style Color	×	×	×	×	○	×	×
	Blue Light Reducer	○	○	×	×	○	×	—

○ : aanpasbaar

× : uitgeschakeld

SCHERMAANPASSINGEN

Pas het beeld aan door onderstaande procedure te volgen om het gewenste beeld te krijgen voor de Analoge ingang.

- De schermaanpassingen die in deze handleiding worden beschreven zijn ontworpen om de beeldpositie in te stellen en knipperingen of vaag beeld tot een minimum te beperken voor de specifieke computer die gebruikt wordt.
- De monitor is ontworpen voor de beste prestaties bij een resolutie van 1920 x 1080, en kan de beste prestaties niet leveren op resoluties van minder dan 1920 x 1080 omdat het beeld dan automatisch uitgerekend wordt om op het volledige scherm te passen. Het wordt aanbevolen tijdens normaal gebruik een resolutie van 1920 x 1080 te gebruiken.
- Tekst of regels worden vaag of onregelmatig qua dikte als het beeld wordt uitgerekend.
- Het is beter de beeldpositie en frequentie aan te passen via de besturing van de monitor, dan via software of hulpprogramma's op de computer.
- Voer de aanpassingen pas uit na een opwarmperiode van minstens dertig minuten.
- Extra aanpassingen kunnen na Auto Image Adjust nodig zijn, afhankelijk van de resolutie en signaaltiming.
- De Auto Image Adjust werkt niet altijd correct als een ander beeld dan het schermaanpassingspatroon wordt weergegeven. In dit geval zijn handmatige aanpassingen vereist.

Er zijn twee manieren om het scherm aan te passen. Eén manier is automatische aanpassing voor Positie, Klok en Fase. De andere manier is elke instelling handmatig aan te passen.

Voer de Auto Image Adjust uit als de monitor wordt aangesloten op een nieuwe computer, of als de resolutie is veranderd. Als na Auto Image Adjust het beeld knippt of wazig is, of als het beeld niet op het scherm past, zijn handmatige aanpassingen nodig. Beide aanpassingen moeten worden gemaakt met het schermaanpassingspatroon (Test.bmp) dat u van de website van IIYAMA kunt halen (<http://www.iiyama.com>).

Pas het beeld aan door onderstaande procedure te volgen om het gewenste beeld te krijgen. Deze handleiding legt uit hoe u het beeld kunt aanpassen in Windows® OS.

- ① Geef het beeld weer op de optimale resolutie.
- ② Gebruik Test.bmp (schermaanpassingspatroon) als bureaubladachtergrond.

OPMERKING

- Raadpleeg de betreffende documentatie om dit te doen.
- Test.bmp is gemaakt op een resolutie van 1280 x 1024. Stel de schermpositie in het dialoogvenster van de achtergrond in op gecentreerd.

[Aanpassingspatroon]

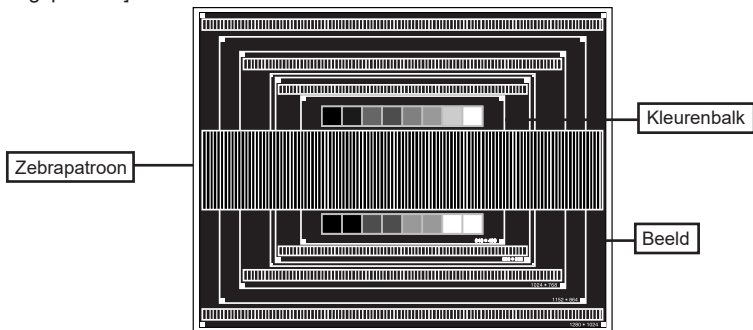

- ③ Het aandringen en het houden van de ◀ knoop ongeveer 2 seconden. (AUTO beeld aanpassing)
- ④ Pas het beeld via onderstaande procedure handmatig aan als het beeld knippert of wazig is, of als het beeld niet op het scherm past na Auto Image Adjust.
- ⑤ Pas de V. Positie zodanig aan dat de boven- en onderkant van de afbeelding in het schermgebied past.

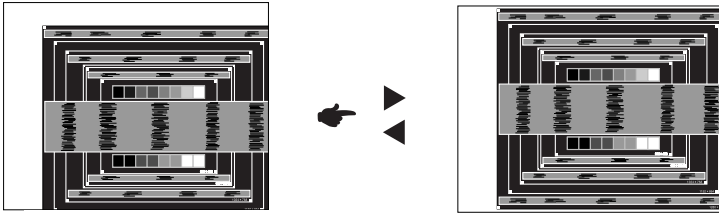

- ⑥ 1) Pas de H. Positie zodanig aan dat de rechterkant van de afbeelding naar de linkerrand van het schermgebied schuift.

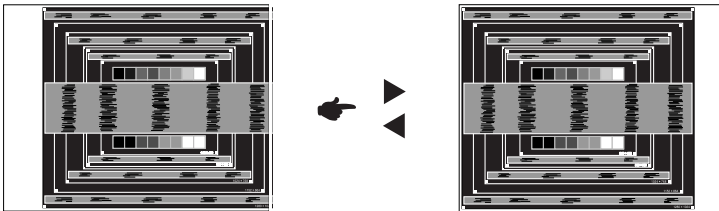

- 2) Rek door de Klok aan te passen de rechterkant van de afbeelding uit naar de rechterrاند van het schermgebied.

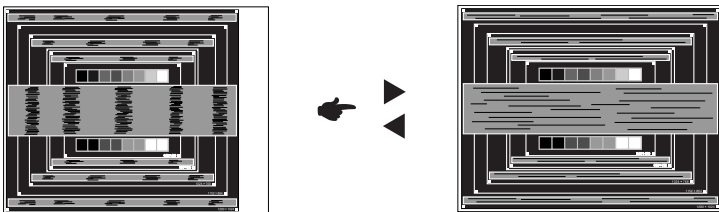

OPMERKING

- Als de linkerkant van van de afbeelding verschuift van de linkerrand van het schermgebied tijdens het aanpassen van de Klok, pas dan stappen 1) en 2) aan.
- Een andere wijze van gebruik van de Klok is om de verticale zigzaglijnen in het zebra patroon te corrigeren.
- Het beeld kan knipperen tijdens het aanpassen van de Klok, H. Positie en V. Positie.
- In het geval dat de afbeelding groter of kleiner is dan het schermgebied na het aanpassen van de Klok, herhaalt u de stappen vanaf ③.

- ⑦ Pas de Fase aan om horizontale golfhuis, knippering of wazig beeld in het zebra patroon te corrigeren.

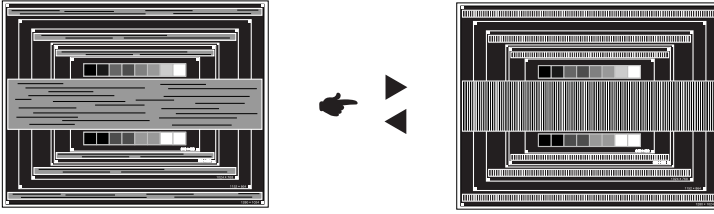

OPMERKING

- In het geval dat een deel van het scherm blijft knippen of wazig blijft, herhaalt u stappen ⑥ en ⑦ omdat de Klok wellicht niet correct is aangepast. Als het beeld blijft knippen of wazig blijft, zet dan de vernieuwingsfrequentie van de computer lager (op 60Hz) en herhaal de stappen vanaf ③.
- Pas de H. Positie aan na de aanpassing van de Fase als de horizontale positie tijdens het aanpassen verschuift.

- ⑧ Pas de Brightness en Color aan om het gewenste beeld te krijgen, maar doe dit pas nadat Klok en Fase zijn aangepast.

Herstel uw favoriete achtergrond.

ENERGIEBEHEER

De energiebeheerfunctie van dit product voldoet aan de vereisten van ENERGY STAR® en VESA DPMS. Indien geactiveerd, vermindert het automatisch onnodige stroomconsumptie van de monitor als de computer niet gebruikt wordt.

Wilt u deze functie gebruiken, dan dient de monitor te worden aangesloten op een computer die voldoet aan VESA DPMS. De wijze waarop energiebeheer van de monitor functioneert wordt hieronder beschreven. De energiebeheerfunctie, waaronder tijdstellingen, wordt ingesteld door het besturingssysteem. Kijk in de handleiding van het besturingssysteem over de instellingen hiervan.

■ Energiebeheermodus

Als de H-sync / V-sync / H en V syncsignalen van de computer zijn uitgeschakeld, schakelt de monitor de Energiebeheermodus in waardoor het stroomverbruik wordt beperkt tot minder dan 0,5W. Het scherm springt op zwart, en de stroomindicator wordt oranje. Als het toetsenbord of muis worden gebruikt verschijnt het beeld na enkele seconden weer uit de Energiebeheermodus.

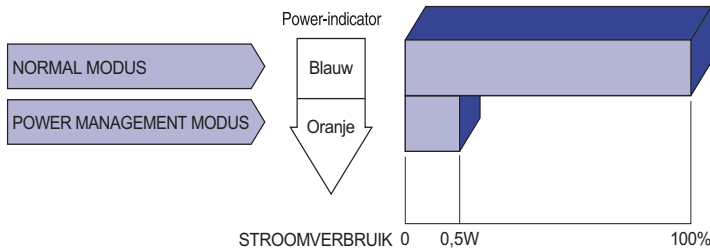

OPMERKING

- Zelfs in de energiebeheermodus verbruikt de monitor electriciteit. Zet de monitor uit met de aan/uit-knop als deze niet wordt gebruikt, zoals 'snachts en in het weekend, om onnodig stroomverbruik tegen te gaan.
- Het is mogelijk dat het videosignaal van de computer is ingeschakeld, zelfs als het H of V syncsignaal zijn uitgeschakeld. In dit geval werkt ENERGIEBEHEER wellicht niet correct.

PROBLEMEN OPLOSSEN

Als de monitor niet juist functioneert, moet u de onderstaande punten in de genoemde volgorde doornemen om te zien of een mogelijke oplossing wordt genoemd.

1. Verricht de afstellingen die staan beschreven in GEBRUIK VAN DE MONITOR, afhankelijk van het probleem dat u ondervindt. Als de monitor geen beeld geeft, zie punt 2.
2. Raadpleeg de volgende overzichten als u geen passend afstellingsonderdeel vindt in GEBRUIK VAN DE MONITOR of als het probleem aanhoudt.
3. Als u een probleem ondervindt dat niet in de overzichten wordt beschreven of als u het probleem niet aan de hand van de overzichten kunt oplossen, moet u de monitor niet langer gebruiken en moet u contact opnemen met uw dealer of met iiyama voor verdere assistentie.

Probleem

Controlepunt

- | | |
|-----------------------------------------------------|--------------------------------------------------------------------------------------------------------------------------------------------------------------------------------------------------------------------------------------------------------------------------------------------------------------------------------------------------------------------------------------------------------------------------|
| ① Geen beeld.
(Power-indicator licht niet op.) | <input type="checkbox"/> Is het netsnoer goed aangesloten?
<input type="checkbox"/> Staat de Power-schakelaar op ON?
<input type="checkbox"/> Staat er spanning op het stopcontact ? Controleer dit met een ander apparaat. |
| (Power-indicator is blauw.) | <input type="checkbox"/> Als de blanco schermbeveiliging actief is, moet u het toetsenbord of de muis aanraken.
<input type="checkbox"/> Verhoog het Contrast en/of de Helderheid.
<input type="checkbox"/> Is de computer ingeschakeld?
<input type="checkbox"/> Is de signaalkabel goed aangesloten?
<input type="checkbox"/> Valt de signaaltiming van de computer binnen de specificatie van de monitor? |
| (Power-indicator is oranje.) | <input type="checkbox"/> Als de monitor in de energiebeheer-modus staat, moet u het toetsenbord of de muis aanraken.
<input type="checkbox"/> Is de computer ingeschakeld?
<input type="checkbox"/> Is de signaalkabel goed aangesloten?
<input type="checkbox"/> Valt de signaaltiming van de computer binnen de specificatie van de monitor? |
| ② Het scherm is niet gesynchroniseerd. | <input type="checkbox"/> Is de signaalkabel goed aangesloten?
<input type="checkbox"/> Valt de signaaltiming van de computer binnen de specificatie van de monitor?
<input type="checkbox"/> Valt het video-uitgangsniveau van de computer binnen de specificatie van de monitor? |
| ③ De schermpositie bevindt zich niet in het midden. | <input type="checkbox"/> Valt de signaaltiming van de computer binnen de specificatie van de monitor? |
| ④ Het scherm is te helder of te donker. | <input type="checkbox"/> Valt het video-uitgangsniveau van de computer binnen de specificatie van de monitor? |
| ⑤ Het scherm trilt. | <input type="checkbox"/> Valt het voltage binnen de specificatie van de monitor?
<input type="checkbox"/> Valt de signaaltiming van de computer binnen de specificatie van de monitor? |

Probleem

Controlepunt

- | | |
|----------------------------------------|----------------------------------------------------------------------------------------------------------------------------------------------------------------------------------------------------------------------------------------------------------------------------------------------------------------------------------------------------------------------------------------|
| ⑥ Geen geluid. | <input type="checkbox"/> De audio-apparatuur (computer enz.) staat AAN.
<input type="checkbox"/> De audiokabel is op de juiste wijze aangesloten.
<input type="checkbox"/> Zet het geluid harder
<input type="checkbox"/> De Mute-functie is UIT.
<input type="checkbox"/> Het audio-uitvoerniveau van de audioapparatuur komt overeen met despecificaties van de monitor. |
| ⑦ Het geluid staat tehard of te zacht. | <input type="checkbox"/> Het audio-uitvoerniveau van de audioapparatuur komt overeen met despecificaties van de monitor. |
| ⑧ Er is een vreemdgeluid te horen. | <input type="checkbox"/> De audiokabel is op de juiste wijze aangesloten. |

RECYCLE-INFORMATIE

Voor betere milieubescherming te schikken gelieve uw monitor niet.

Gelieve te bezoeken onze website: www.iiyama.com/recycleer voor monitor recycling.

BIJLAGE

Design en specificaties kunnen vooraf en zonder opgaaf van reden gewijzigd worden.

SPECIFICATIES : ProLite XB2474HS

Afmeting	Categorie	24"
Lcd-scherm	Panel-technologie	VA
	Afmeting	Diagonaal: 23,6" (60cm)
	Pixelafstand	0,272mm H × 0,272mm V
	Helderheid	250cd/m ² (Standaard)
	Contrastverhouding	3000 : 1 (Standaard), Verh. Contrast verrijking voorhanden
	Inkijkhoek	Rechts / links: 89 graden elk, Omhoog / Omlaag: 89 graden elk (Standaard)
	Reactietijd	4ms (Grijs tot Grijs)
Aantal kleuren		Ongeveer 16,7M
Synchronisatiefrequentie		VGA: Horizontaal: 30,0-80,0kHz, verticaal: 55-75Hz HDMI: Horizontaal: 30,0-84,0kHz, verticaal: 50-75Hz DisplayPort: Horizontaal: 30,0-84,0kHz, verticaal: 50-75Hz
Optimaal resolutie		1920 × 1080, 2,1 MegaPixels
Max. ondersteunde resolutie		VGA: 1920 × 1080 60Hz HDMI: 1920 × 1080 75Hz DisplayPort: 1920 × 1080 75Hz
Ingangsaansluiting		VGA, HDMI, DisplayPort
Plug & Play		VESA DDC2B™
Ingang synchronisatiesignaal		Aparte sync:TTL, Positief of Negatief
Ingang videosignaal		Analoog: 0.7Vp-p (Standaard), 75Ω, Positief Digitaal: HDMI, DisplayPort
Ingang audio-aansluiting		ø 3.5mm mini jack (Stereo)
Ingang audiosignaal		Maximaal 1,0Vrms
Koptelefoon aansluiting		ø 3.5mm mini jack (Stereo)
Luidsprekers		2,5W × 2 (stereo luidsprekers)
Maximum schermformaat		521,3mm W × 293,2mm H / 20,51" W × 11,54" H
Stroombron		100-240VAC, 50/60Hz, 0,8A
Energieverbruik*		19W standaard, in Energiebeheermodus: 0,5W maximum Energie-efficiëntieklasse: A
Afmetingen / gewicht		547,5 × 382,5 - 512,5 × 230,0mm / 21,6 × 15,1 - 20,2 × 9,1" (B×H×D) 5,0kg / 11,0lbs
Kantelhoek		Omhoog: 22 graden, Omlaag: 5 graden, Links / Rechts: 45 graden elk
Omgevingsvariabelen	Gebruik:	Temperatuur 5 tot 35°C / 41 tot 95°F Vochtigheidsgraad 10 tot 80% (geen condensatie)
	Opslag:	Temperatuur -20 tot 60°C / -4 tot 140°F Vochtigheidsgraad 5 tot 85% (geen condensatie)
Goedkeuringen		CE, TÜV-Bauart, CU, VCCI-B, PSE, ENERGY STAR®

OPMERKING * Er is geen geluidsapparatuur aangesloten.

SPECIFICATIES : ProLite X2474HS

Afmeting	Categorie	24"
Lcd-scherm	Panel-technologie	VA
	Afmeting	Diagonaal: 23,6" (60cm)
	Pixelafstand	0,272mm H × 0,272mm V
	Helderheid	250cd/m ² (Standaard)
	Contrastverhouding	3000 : 1 (Standaard), Verh. Contrast verrichting voorhanden
	Inkijkhoek	Rechts / links: 89 graden elk, Omhoog / Omlaag: 89 graden elk (Standaard)
	Reactietijd	4ms (Grijs tot Grijs)
Aantal kleuren		Ongeveer 16,7M
Synchronisatiefrequentie		VGA: Horizontaal: 30,0-80,0kHz, verticaal: 55-75Hz HDMI: Horizontaal: 30,0-84,0kHz, verticaal: 50-75Hz DisplayPort: Horizontaal: 30,0-84,0kHz, verticaal: 50-75Hz
Optimaal resolutie		1920 × 1080, 2,1 MegaPixels
Max. ondersteunde resolutie		VGA: 1920 × 1080 60Hz HDMI: 1920 × 1080 75Hz DisplayPort: 1920 × 1080 75Hz
Ingangsaansluiting		VGA, HDMI, DisplayPort
Plug & Play		VESA DDC2B™
Ingang synchronisatiesignaal		Aparte sync:TTL, Positief of Negatief
Ingang videosignaal		Analoog: 0.7Vp-p (Standaard), 75Ω, Positief Digitaal: HDMI, DisplayPort
Ingang audio-aansluiting		ø 3.5mm mini jack (Stereo)
Ingang audiosignaal		Maximaal 1,0Vrms
Koptelefoon aansluiting		ø 3.5mm mini jack (Stereo)
Luidsprekers		2,5W × 2 (stereo luidsprekers)
Maximum schermformaat		521,3mm W × 293,2mm H / 20,51" W × 11,54" H
Stroombron		100-240VAC, 50/60Hz, 0,8A
Energieverbruik*		19W standaard, in Energiebeheermodus: 0,5W maximum Energie-efficiëntieklasse: A
Afmetingen / gewicht		547,5 × 405,5 × 177,0mm / 21,6 × 16,0 × 7,0" (B×H×D) 3,2kg / 7,1lbs
Kantelhoek		Omhoog: 20 graden, Omlaag: 3 graden
Omgevingsvariabelen	Gebruik: Temperatuur	5 tot 35°C / 41 tot 95°F
	Vochtigheidsgraad	10 tot 80% (geen condensatie)
	Opslag: Temperatuur	-20 tot 60°C / -4 tot 140°F
	Vochtigheidsgraad	5 tot 85% (geen condensatie)
Goedkeuringen		CE, TÜV-Bauart, CU, VCCI-B, PSE, ENERGY STAR®

OPMERKING * Er is geen geluidsapparatuur aangesloten.

SPECIFICATIES : ProLite XB2474HV

Afmeting	Categorie	24"
Lcd- scherm	Panel-technologie	VA
	Afmeting	Diagonaal: 23,6" (60cm)
	Pixelafstand	0,272mm H × 0,272mm V
	Helderheid	250cd/m ² (Standaard)
	Contrastverhouding	3000 : 1 (Standaard), Verh. Contrast verrichting voorhanden
	Inkijkhoek	Rechts / links: 89 graden elk, Omhoog / Omlaag: 89 graden elk (Standaard)
	Reactietijd	4ms (Grijs tot Grijs)
Aantal kleuren		Ongeveer 16,7M
Synchronisatiefrequentie		Horizontaal: 30,0-80,0kHz, verticaal: 55-75Hz
Optimaal resolutie		1920 × 1080, 2,1 MegaPixels
Max. ondersteunde resolutie		1920 × 1080 60Hz
Ingangsaansluiting		VGA
Plug & Play		VESA DDC2B™
Ingang synchronisatiesignaal		Aparte sync:TTL, Positief of Negatief
Ingang videosignaal		Analoog: 0.7Vp-p (Standaard), 75Ω, Positief
Maximum schermformaat		521,3mm W × 293,2mm H / 20,51" W × 11,54" H
Stroombron		100-240VAC, 50/60Hz, 0,8A
Energieverbruik		17W standaard, in Energiebeheermodus: 0,5W maximum
Afmetingen / gewicht		547,5 × 382,5 - 512,5 × 230,0mm / 21,6 × 15,1 - 20,2 × 9,1" (B×H×D) 5,0kg / 11,0lbs
Kantelhoek		Omhoog: 22 graden, Omlaag: 5 graden, Links / Rechts: 45 graden elk
Omgevingsvariabelen	Gebruik: Temperatuur	5 tot 35°C / 41 tot 95°F
	Vochtigheidsgraad	10 tot 80% (geen condensatie)
	Opslag: Temperatuur	-20 tot 60°C / -4 tot 140°F
	Vochtigheidsgraad	5 tot 85% (geen condensatie)
Goedkeuringen		CE, TÜV-Bauart, CU, VCCI-B, ENERGY STAR®

SPECIFICATIES : ProLite X2474HV

Afmeting	Categorie	24"
Lcd-scherm	Panel-technologie	VA
	Afmeting	Diagonaal: 23,6" (60cm)
	Pixelafstand	0,272mm H × 0,272mm V
	Helderheid	250cd/m ² (Standaard)
	Contrastverhouding	3000 : 1 (Standaard), Verh. Contrast verrichting voorhanden
	Inkijkhoek	Rechts / links: 89 graden elk, Omhoog / Omlaag: 89 graden elk (Standaard)
	Reactietijd	4ms (Grijs tot Grijs)
Aantal kleuren	Ongeveer 16,7M	
Synchronisatiefrequentie	Horizontaal: 30,0-80,0kHz, verticaal: 55-75Hz	
Optimaal resolutie	1920 × 1080, 2,1 MegaPixels	
Max. ondersteunde resolutie	1920 × 1080 60Hz	
Ingangsaansluiting	VGA	
Plug & Play	VESA DDC2B™	
Ingang synchronisatiesignaal	Aparte sync:TTL, Positief of Negatief	
Ingang videosignaal	Analoog: 0.7Vp-p (Standaard), 75Ω, Positief	
Maximum schermformaat	521,3mm W × 293,2mm H / 20,51" W × 11,54" H	
Stroombron	100-240VAC, 50/60Hz, 0,8A	
Energieverbruik	17W standaard, in Energiebeheermodus: 0,5W maximum	
Afmetingen / gewicht	547,5 × 405,5 × 177,0mm / 21,6 × 16,0 × 7,0" (B×H×D) 3,2kg / 7,1lbs	
Kantelhoek	Omhoog: 20 graden, Omlaag: 3 graden	
Omgevingsvariabelen	Gebruik: Temperatuur	5 tot 35°C / 41 tot 95°F
	Vochtigheidsgraad	10 tot 80% (geen condensatie)
	Opslag: Temperatuur	-20 tot 60°C / -4 tot 140°F
	Vochtigheidsgraad	5 tot 85% (geen condensatie)
Goedkeuringen	CE, TÜV-Bauart, CU, VCCI-B, ENERGY STAR®	

AFMETINGEN : ProLite XB2474HS / ProLite XB2474HV

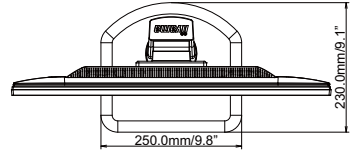
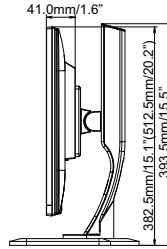
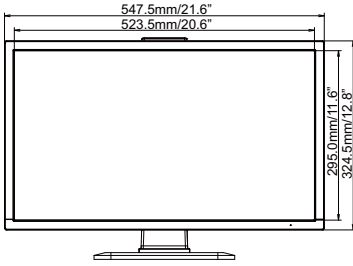

() : Maximum instellingsbereik

NEDERLANDS

AFMETINGEN : ProLite X2474HS / ProLite X2474HV

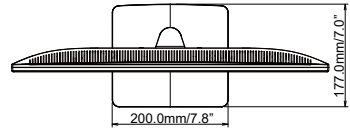
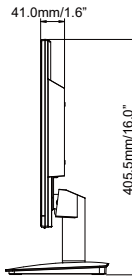
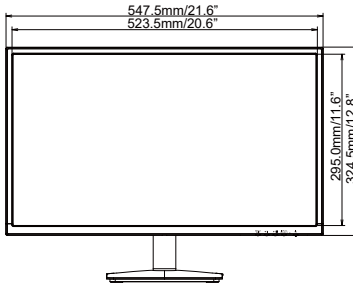

ONERSTEUNDE TIMING

Videomodus			Horizontale frequentie	Verticale frequentie	Puntklok
VESA	VGA	640 × 480	31,469kHz	59,940Hz	25,175MHz
			37,500kHz	75,000Hz	31,500MHz
			37,861kHz	72,809Hz	31,500MHz
	SVGA	800 × 600	35,156kHz	56,250Hz	36,000MHz
			37,879kHz	60,317Hz	40,000MHz
			46,875kHz	75,000Hz	49,500MHz
	XGA	1024 × 768	48,363kHz	60,004Hz	65,000MHz
			56,476kHz	70,069Hz	75,000MHz
			60,023kHz	75,029Hz	78,750MHz
	SXGA	1280 × 1024	63,981kHz	60,020Hz	108,000MHz
			79,976kHz	75,025Hz	135,000MHz
	WXGA+	1440 × 900	55,935kHz	59,887Hz	106,500MHz
			70,635kHz	74,984Hz	36,750MHz
	WSXGA+	1680 × 1050	65,290kHz	60,000Hz	146,250MHz
			66,590kHz	59,930Hz	138,500MHz
Full HD	1920 × 1080	83,890kHz	74,970Hz	174,500MHz	

OPMERKING * Alleen HDMI/DisplayPort ingang.