



PHILIPS

Super automatic
espresso machine

5000 series

EP5315, EP5314
EP5313, EP5311
EP5310

CS UŽIVATELSKÁ PŘÍRUČKA
ET KASUTUSJUHEND
HR KORISNIČKI PRIRUČNIK
LV LIETOTĀJA ROKASGRĀMATA
LT NAUDOTOJO VADOVAS
HU FELHASZNÁLÓI KÉZIKÖNYV
PL INSTRUKCJA OBSŁUGI
RO MANUAL DE UTILIZARE
SL UPORABNIŠKI PRIROČNIK
SK NÁVOD NA POUŽITIE
SR УПУТСТВО ЗА КОРИШЋЕЊЕ
BG РЪКОВОДСТВО ЗА ПОТРЕБИТЕЛЯ
RU РУКОВОДСТВО ПОЛЬЗОВАТЕЛЯ
UK ПОСІБНИК КОРИСТУВАЧА
KK ПАЙДАЛАНУШЫ НҮСҚАУЛЫҒЫ

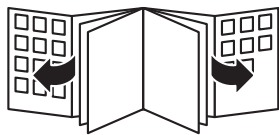

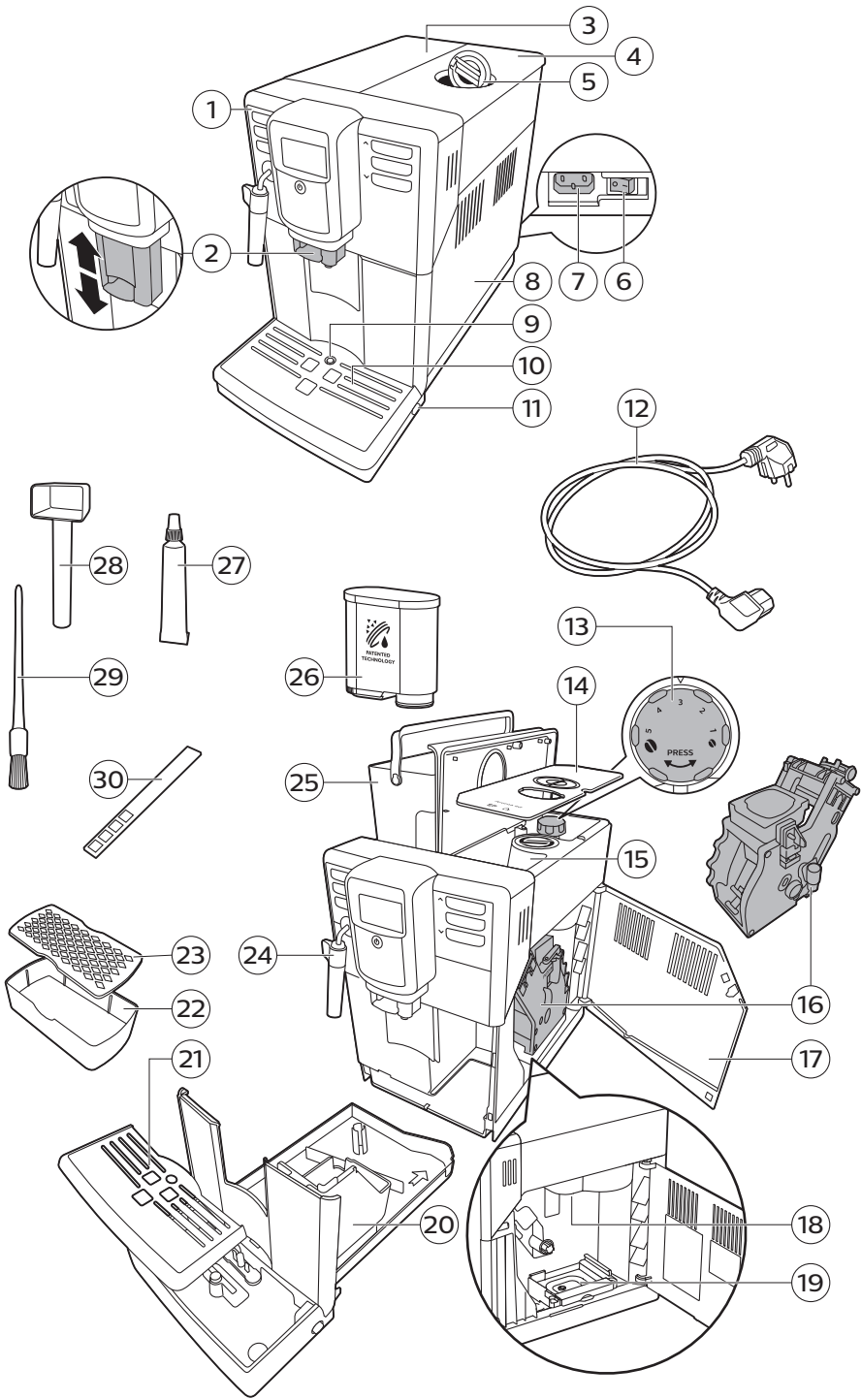

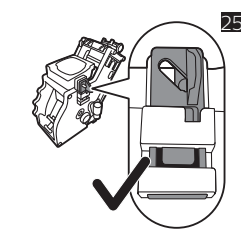
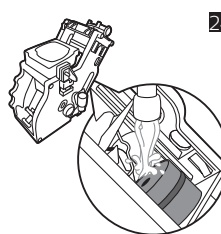
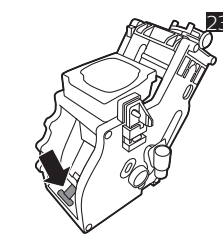
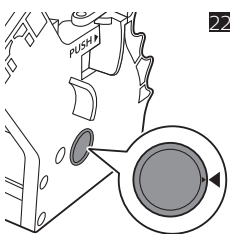
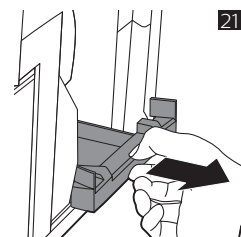
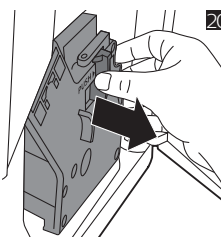
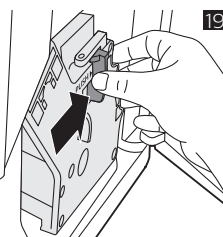
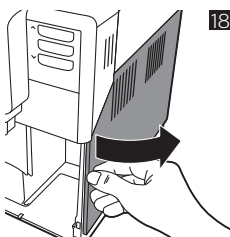
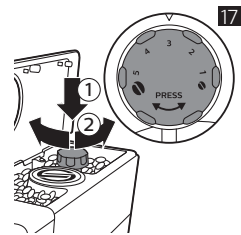
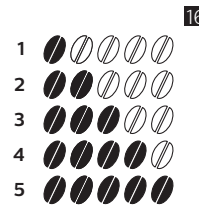
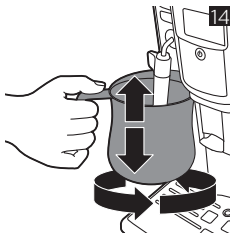
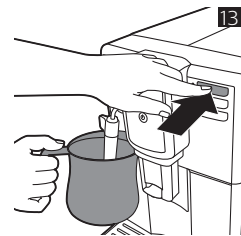
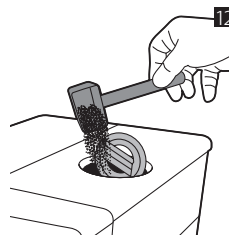
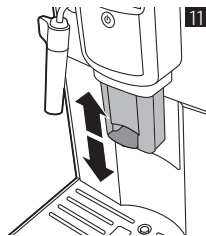
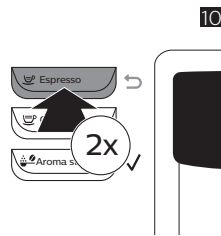
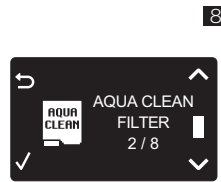
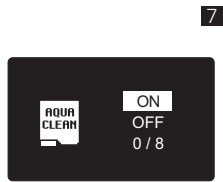
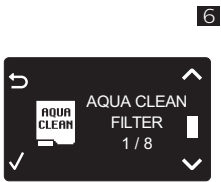
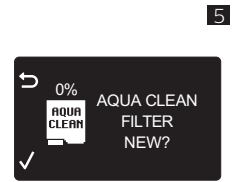
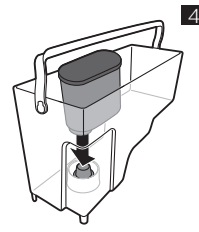
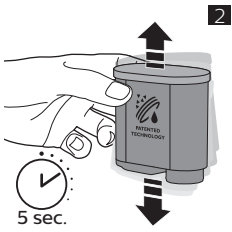

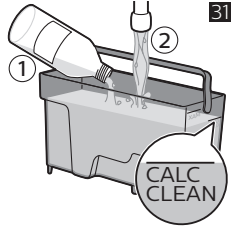
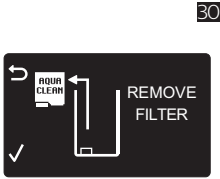
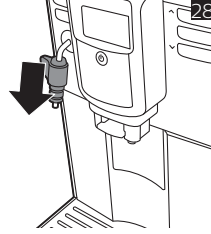
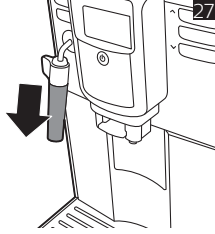
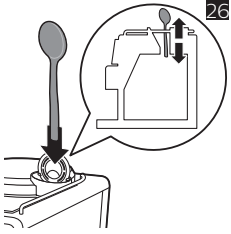

Obsah

Přehled přístroje (obr. 1)	6
Úvod	7
První instalace	7
Filtr AquaClean	7
Měření tvrdosti vody	8
Používání ovládacího panelu	9
Vaření nápojů	9
Přizpůsobování nápojů	10
Úprava nastavení mlýnku	11
Manipulace s varnou sestavou	11
Čištění a údržba	12
Čištění klasického napěňovače mléka	14
Postup odstranění vodního kamene	14
Varovné ikony a chybové kódy	16
Objednávání příslušenství	17
Řešení problémů	17
Technické specifikace	20

Přehled přístroje (obr. 1)

1 Ovládací panel	16 Varná sestava
2 Nastavitelná hubice dávkovače kávy	17 Vnitřní část obslužných dvířek s kontaktními informacemi
3 Víko nádržky na vodu	18 Trubice výstupu kávy
4 Víko násypky na kávová zrna	19 Zásuvka na zbytky kávy
5 Víko přihrádky na mletou kávu	20 Nádobka na mletou kávu
6 Hlavní vypínač	21 Kryt tácku na odkapávání
7 Zásuvka pro kabel	22 Táček stojánku espressa
8 Obslužná dvířka	23 Kryt stojánku espressa
9 Indikátor „Plný táček na odkapávání“	24 Klasický napěňovač mléka
10 Táček na odkapávání	25 Nádržka na vodu
11 Tlačítko uvolnění tácku na odkapávání	26 Filtr AquaClean
12 Kabel	27 Mazací tuk
13 Knoflík nastavení mletí	28 Odměrka
14 Kryt násypky na kávová zrna	29 Čisticí kartáč
15 Násypka na kávová zrna	30 Testovací proužek ke zjišťování tvrdosti vody

Úvod

Gratulujeme vám k zakoupení plně automatického kávovaru Philips! Chcete-li plně využívat výhod, které společnost Philips nabízí, zaregistrujte svůj výrobek na adrese www.philips.com/coffee-care. Před prvním použitím kávovaru si pečlivě přečtěte samostatnou brožuru s bezpečnostními informacemi a uschovejte ji pro budoucí použití.

Aby vám pomohla získat z vašeho kávovaru maximum, nabízí společnost Philips plnou podporu 3 různými způsoby:

- 1 Samostatný stručný návod k rychlému použití pro první instalaci a první použití.
- 2 Tato uživatelská příručka s podrobnějšími informacemi.
- 3 Online podpora a videa: naskenujte kód QR na přední straně nebo navštivte stránky www.philips.com/coffee-care

Poznámka: Tento přístroj byl zkoušen s použitím kávy. I když byl pečlivě vyčištěn, mohly v něm zůstat zbytky kávy. Zaručujeme však, že přístroj je zcela nový.

První instalace

V rámci přípravy kávovaru k použití je nutné provést několik jednoduchých kroků, jako je naplnění vodního okruhu a aktivace filtru AquaClean. Tento postup je popsán v samostatném stručném návodu k použití.

K přípravě té nejchutnější kávy je třeba nejprve připravit pět káv a umožnit tak přístroji dokončení vlastních nastavení.

Přístroj byl nastaven tak, abyste z kávových zrn mohli připravit tu nejchutnější kávu. Proto nedoporučujeme upravovat nastavení mlýnku, dokud nepřipravíte 100 až 150 šálků (asi 1 měsíc používání).

Před prvním použitím přístroj LatteGo důkladně vyčistěte.

Přístroj je dodáván se stojánkem espressa, který slouží jednak jako stojánek pod šálek a také jako přídavný odkapávací tácek na sběr čistící vody.

Filtr AquaClean

Konstrukce filtru AquaClean omezuje usazování vodního kamene v kávovaru a zajišťuje filtrovanou vodu, která zaručí stále stejné aroma a chuť každého šálku kávy. Pokud používáte sadu 8 filtrů AquaClean, jak je uvedeno na přístroji a v tomto návodu k použití, není třeba z přístroje odstraňovat vodní kámen až do uvaření 5 000 šálků. S každým filtrem si můžete vychutnat až 625 šálků v závislosti na vybraných druzích kávy a četnosti vyplachování a čištění.

Příprava filtru AquaClean pro aktivaci

Než filtr AquaClean umístíte do nádržky na vodu, je nutné ho připravit k použití:

- 1 Třepejte filtrem zhruba 5 sekund (obr. 2).
- 2 Ponořte filtr vzhůru nohama do konvice se studenou vodou na dobu nejméně 30 sekund a vyčkejte, dokud se nepřestanou uvolňovat vzduchové bublinky (obr. 3).
- 3 Natlačte filtr na přípojku, co nejnižší to půjde (obr. 4).

Aktivace filtru AquaClean

Každý nový filtr AquaClean je nutné před použitím aktivovat. Po aktivaci filtru AquaClean přístroj sleduje kapacitu filtru AquaClean a počet použitých filtrů. Existují 3 způsoby, jak aktivovat filtr AquaClean.

1. Aktivace filtru AquaClean při první instalaci

Po prvním zapnutí vás přístroj provede prvními kroky instalace, jako je naplnění nádržky vodou, naplnění vodního okruhu a aktivace filtru AquaClean. Postupujte podle pokynů na displeji.

2. Aktivace filtru AquaClean po výzvě

Poznámka: Jakmile kapacita filtru klesne na 0 % a ikona filtru začne rychle blikat, vyměňte filtr AquaClean. Filtr AquaClean vždy vyměňujte nejdéle po 3 měsících, i když zařízení ještě nesignalizovalo, že je nutné provést výměnu.

Tip: Pokud kapacita filtru klesne na hodnotu 10 % a ikona filtru začne pomalu blikat, je vhodné zakoupit nový filtr. Díky tomu budete připraveni provést výměnu, až kapacita filtru klesne na 0 %.

- 1 Stiskněte tlačítko MENU (Nabídka), přejděte dolů na možnost AQUACLEAN FILTER (Filtr AquaClean) a výběr potvrďte stisknutím tlačítka OK.
 - Na displeji se zobrazí dotaz, zda chcete nový filtr (obr. 5) aktivovat.
- 2 Potvrďte stisknutím tlačítka OK.
 - Na displeji se automaticky aktualizuje počet použitých filtrů (obr. 6).

Poznámka: Chcete-li vyměnit filtr AquaClean po použití 8 filtrů, musíte nejdříve přístroj zbavit vodního kamene. Postupujte podle pokynů na displeji.

3. Aktivace filtru AquaClean kdykoli jindy

Filtr AquaClean můžete aktivovat podle níže uvedených pokynů.

- 1 Stiskněte tlačítko MENU (Nabídka), vyberte položku MENU (Nabídka) a potvrďte stisknutím tlačítka OK. Posuňte se k výběru položky AQUACLEAN FILTER. Potvrďte stisknutím tlačítka OK.
 - Na displeji je zobrazen počet dosud vložených filtrů AquaClean v rozsahu 0 až 8 filtrů (obr. 6).
- 2 Na displeji vyberte položku ON (Zapnuto) a potvrďte (obr. 7) stisknutím tlačítka OK.
 - Na displeji se automaticky aktualizuje počet použitých (obr. 8) filtrů.
 - Potom se zobrazí obrazovka „machine ready“ (přístroj je připraven) s ikonou AquaClean 100 % signalizující, že filtr byl vložen (obr. 9).
- 3 Aktivaci dokončete vypuštěním 2 šálků horké vody (0,5 l). Tuto vodu vylijte.

Poznámka: Někdy se může stát, že přístroj oznámí, že je před instalací a aktivací nového filtru AquaClean nutné zbavit přístroj vodního kamene. Přístroj totiž musí být před zahájením používání filtru AquaClean zcela zbaven vodního kamene. Postupujte podle pokynů na displeji.

Měření tvrdosti vody

K stanovení tvrdosti vody použijte dodaný testovací pásek ke zjišťování tvrdosti vody. Stiskněte tlačítko MENU (Nabídka), vyberte položku MENU (Nabídka) a posuňte se k výběru položky WATER HARDNESS (Tvrdost vody).

- 1 Ponořte testovací proužek do vody z vodovodního kohoutku na 1 sekundu. Poté počkejte 1 minutu.
- 2 Zkontrolujte, kolik čtverečků změnilo barvu na červenou.
- 3 Vyberte příslušné nastavení tvrdosti vody a volbu potvrďte stisknutím tlačítka OK.

Počet červených čtverečků:



Nastavte hodnotu

1

2

3

4

Používání ovládacího panelu

Níže naleznete přehled a popis ovládacího panelu přístroje. Některá z tlačítek nápojů mají dvoji funkci. Je-li to možné, zobrazí se na displeji navigační ikony. Pomocí tlačítek vedle této ikony vyberte nebo potvrďte své volby.

Tlačítko MENU (Nabídka) používejte k výběru dalších nápojů a ke změně nastavení, např. tvrdosti vody a teploty kávy.

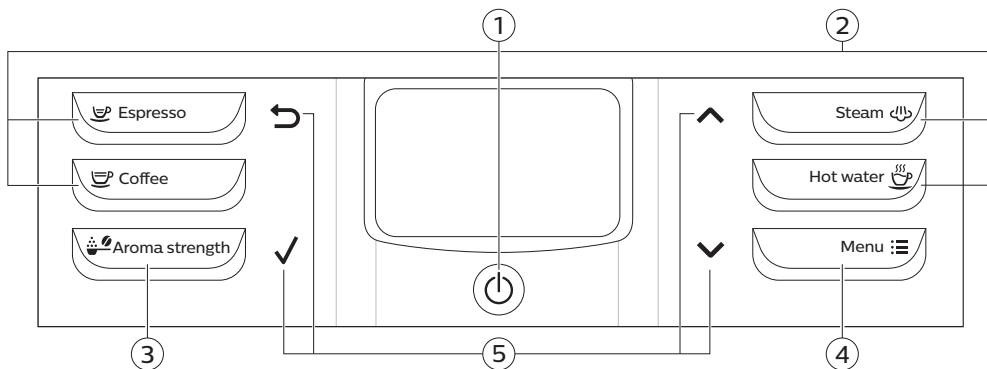

1. Vypínač

4. Tlačítko MENU (Nabídka)

2. Tlačítka přímé volby nápojů

5. Navigační ikony (nahoru, dolů, zpět, ok)

3. Tlačítko AROMA STRENGTH (Síla aromatu)

Vaření nápojů

Nápoj lze vybrat stisknutím jednoho z tlačítek přímé volby nápojů nebo výběrem jiného nápoje v nabídce.

- Chcete-li připravit dva šálky, stiskněte dvakrát (obr. 10) tlačítko přímé volby nápojů nebo vyberte kávový nápoj prostřednictvím MENU (Nabídka) a stiskněte dvakrát. Stroj automaticky provede dva cykly mletí v pořadí pro vybraný nápoj. Současně lze připravit pouze dva šálky kávy nebo dva šálky kávy espresso.
- Výšku hubice lze podle velikosti použitého šálku nebo sklenice nastavit posunutím dávkovací hubice nahoru nebo dolů.
- Při volbě AMERICANO začne přístroj nejdříve vypouštět kávu a potom vodu.

Vaření kávových nápojů

Vaření kávy z kávových zrn

- 1 Naplňte nádržku na vodu vodou z kohoutku a násypku na kávová zrna naplňte kávovými zrny.
- 2 Chcete-li připravit kávu, stiskněte jedno z tlačítek přímé volby nápojů. Pro výběr AMERICANA stiskněte tlačítko MENU, vyberte možnost DRINKS a potvrďte stisknutím tlačítka OK.

10 Čeština

3 Dávkování kávy ukončete stisknutím tlačítka OK.

Napěnění mléka

Abyste dosáhli co nejlepšího výsledku, vždy používejte vychlazené mléko.

Poznámka: Před použitím vám doporučujeme propláchnout okruh vody. Na několik sekund stiskněte tlačítko STEAM, aby se vypustila pára.

- 1 Naplňte džbánec z 1/3 studeným mlékem.
- 2 Vložte klasický napěňovač do mléka. Stiskněte tlačítko STEAM (obr. 13).
- 3 Při pění mléka džbánkem jemně otáčejte a pohybujte jím nahoru a dolů (obr. 14).
- 4 Napěňování ukončíte stisknutím tlačítka OK.

Vaření kávy z mleté kávy

- 1 Otevřete víko a do přihrádky na mletou kávu vsypte jednu zarovnanou odměrku mleté kávy. Poté víko (obr. 12) zavřete.
- 2 Umístěte šálek pod hubici dávkovače kávy. Pro menší šálky můžete použít stojánek espressa.
- 3 Stiskněte tlačítko AROMA STRENGTH (Síla aromatu) a vyberte funkci přípravy pre-ground coffee (mletá káva). Stiskněte tlačítko ESPRESSO.

Poznámka: Při použití mleté kávy můžete připravit pouze jednu kávu současně.

Dávkování horké vody

Horká voda

- 1 Pod klasický napěňovač mléka umístěte džbánec.
- 2 Stiskněte tlačítko HOT WATER. Přístroj začne dávkovat horkou vodu.
- 3 Vypouštění horké vody zastavte stisknutím tlačítka OK.

Přizpůsobování nápojů

Nastavení objemu kávy

Objem připravené kávy můžete upravit podle chuti a velikosti šálku. Doporučujeme vám, abyste používali skleněné šálky nebo šálky s keramickým povrchem.

- 1 Chcete-li nastavit objem kávy espresso, stiskněte tlačítko ESPRESSO a podržte je, dokud se nezobrazí ikona MEMO.
 - Přístroj přejde do fáze programování a zahájí přípravu vybraného nápoje.
- 2 Jakmile šálek obsahuje požadované množství kávy espresso, stiskněte tlačítko OK.
 - Na displeji se zobrazí symbol zaškrtnutí, tím je tlačítko naprogramováno. Přístroj při každém jeho stisknutí připraví nastavený objem kávy espresso.

Poznámka: Objem obyčejné kávy můžete nastavit stejným postupem. Stiskněte a podržte tlačítko příslušného nápoje, a jakmile bude šálek obsahovat požadované množství kávy, stiskněte tlačítko OK. Chcete-li nastavit objem jiných nápojů: vyberte příslušný nápoj, stiskněte tlačítko OK a podržte je, dokud se na displeji neobjeví ikona MEMO. Požadovaný objem uložte dalším stisknutím tlačítka OK.

Nastavení síly kávy

- Chcete-li změnit sílu kávy, stiskněte tlačítko AROMA STRENGTH (Síla aromatu).
- Každým stisknutím tlačítka AROMA STRENGTH (Síla aromatu) přístroj vybere vyšší nastavení síly aromatu. Je pět stupňů síly aromatu, 1 znamená velmi jemnou sílu aromatu a 5 velmi výraznou. Po nastavení stupně 5 je opět (obr. 16) vybráno nastavení stupně 1.
- Poznámka: K přípravě kávy z mleté kávy můžete použít také tlačítko AROMA STRENGTH (Síla aromatu).
- Na displeji se zobrazí zvolená síla aromatu. Po úpravě síly kávy se při přípravě kávy na displeji znovu zobrazí hlavní nabídka a bude uložena vybraná síla aromatu.

Úprava nastavení mlýnku

Pomocí knoflíku nastavení mletí uvnitř nádoby na kávová zrna můžete upravit nastavení mlýnku. Na výběr máte z 5 různých nastavení mletí. Čím je nastavení nižší, tím je káva silnější.

Poznámka: Nastavení mletí můžete upravit ve chvíli, kdy přístroj mele kávová zrna. Než bude možné zcela poznat rozdíl, bude nutné připravit 2 až 3 nápoje.

Upozornění: Aby nedošlo k poškození mlýnku, nikdy neotáčejte knoflíkem nastavení mletí najednou o více než jeden stupeň.

- 1 Umístěte šálek pod hubici dávkovače kávy.
- 2 Otevřete víko násypky na kávová zrna.
- 3 Stiskněte tlačítko ESPRESSO.
- 4 Když začne mlýnek mlít, zatlačte na knoflík nastavení mletí a otočte jím doleva nebo doprava (obr. 17).

Manipulace s varnou sestavou

Podrobnější instruktážní videa popisující vyjmutí, vložení a čištění varné sestavy naleznete na webových stránkách www.philips.com/coffee-care.

Vyjmutí varné sestavy z přístroje

- 1 Vypněte přístroj pomocí hlavního vypínače na zadní straně přístroje.
- 2 Vyjměte tácek na odkapávání s nádobou na namletou kávu.
- 3 Otevřete obslužná dvířka (obr. 18).
- 4 Stiskněte tlačítko PUSH (obr. 19) a zatáhněte za držák varné sestavy, abyste ji odpojili od přístroje (obr. 20).
- 5 Vyjměte zásuvku na zbytky kávy (obr. 21).

Vložení varné sestavy zpět

Než varnou sestavu znovu nasunete do přístroje, zkontrolujte, že je ve správné poloze.

- 1 Zkontrolujte, zda je šipka na žlutém válci na straně varné sestavy zarovnána s černou šipkou a značkou N.
 - Pokud tomu tak není, zatlačte na páčku, dokud se nedostane do kontaktu se základnou varné sestavy (obr. 23).
- 2 Zkontrolujte, zda je žlutý pojistný háček na druhé straně varné sestavy ve správné poloze.
 - Háček nastavíte správně tak, že jej zatlačíte vzhůru do krajní horní polohy (obr. 25).

12 Čeština

- 3 Vložte zpět zásuvku na zbytky kávy.
- 4 Nasuňte varnou sestavu po kolejničkách na stranách zpět do přístroje, až dosedne na místo se zřetelným zaklapnutím. Netiskněte tlačítko PUSH (Tlačit).
- 5 Vložte zpět tácek na odkapávání a nádobu na namletou kávu.

Čištění a údržba

Pravidelné čištění a údržba udržuje přístroj v perfektním stavu a zajišťuje optimální chuť vaší kávy po dlouhou dobu, konstantní proud kávy a perfektní mléčnou pěnu.

V níže uvedené tabulce najdete, kdy a jak čistit všechny rozebíratelné části přístroje. Podrobnější informace a instruktážní videa naleznete na stránkách www.philips.com/coffee-care.

Tabulka čištění

Popis dílů	Kdy čistit	Jak čistit
Varná sestava	Jednou týdně	Odpojte varnou sestavu a omyjte ji pod tekoucí vodou.
	Každý měsíc	Vyčistěte varnou sestavu pomocí odmašťovací tablety společnosti Philips. Podrobná instruktážní videa naleznete na webových stránkách www.philips.com/coffee-care naleznete podrobná instruktážní videa.
Mazání varné sestavy	V závislosti na typu použití. Viz tabulka s informacemi o mazání.	Promažte varnou sestavu pomocí plastického maziva společnosti Philips. Podrobná instruktážní videa naleznete na webových stránkách www.philips.com/coffee-care naleznete podrobná instruktážní videa.
Klasický napěňovač mléka	Po každém použití	Opláchněte čistou vodou (viz Každodenní čištění klasického napěňovače mléka).
	Jednou týdně	Demontujte klasický napěňovač mléka a umyjte všechny součásti pod tekoucí vodou (viz Týdenní čištění klasického napěňovače mléka a trysky na páru).
Tácek na odkapávání	Když se za táckem na odkapávání rozsvítí ukazatel naplnění, misku okamžitě vyprázdněte. Vyčistěte tácek na odkapávání, kdykoli se vám to bude hodit.	Vyjměte tácek na odkapávání a s přídavkem mycího prostředku ho opláchněte pod tekoucí vodou.
Nádoba na namletou kávu	Nádobu na namletou kávu vyprazdňujte, když vás k tomu přístroj vyzve. Vyčistěte ji, kdykoli se vám to bude hodit.	Kávovar zapněte a vyjměte nádobu na namletou kávu. Poté ji s přídavkem mycího prostředku umyjte pod tekoucí vodou.
Nádržka na vodu	Když se to hodí.	Vypláchněte nádržku na vodu tekoucí vodou.

Popis dílů	Kdy čistit	Jak čistit
Nálevka na kávu	Jednou týdně zkontrolujte, zda není nálevka na mletou kávu ucpaná.	Odpojte přístroj a vyjměte varnou sestavu. Otevřete víko přihrádky na mletou kávu a zasuňte rukojeť lžičky do nálevky na kávu. Pohybem rukojeti nahoru a dolů uvolněte ucpanou nálevku (obr. 26). Podrobná instruktážní videa naleznete na webových stránkách www.philips.com/coffee-care naleznete podrobná instruktážní videa.
Stojánek espressa	Jednou denně	Stojánek espressa vyprázdněte a umyjte pod tekoucí vodou nebo v myčce.

Tip: Na poslední stránce této uživatelské příručky naleznete kalendář čištění. Zapišete si do něj datum čištění jednotlivých součástí.

Čištění varné sestavy

Pravidelné čištění varné sestavy umožňuje předcházet ucpaní vnitřních okruhů zbytky kávy. Videa podpory o vyjmutí, vložení a čištění varné sestavy naleznete na webové stránce www.philips.com/coffee-care.

Čištění varné sestavy pod tekoucí vodou

- 1 Odstraňte varnou sestavu a zásuvku na zbytky kávy.
- 2 Zásuvku na zbytky kávy a varnou sestavu důkladně opláchněte vodou. Pečlivě vyčistěte horní filtr (obr. 24) varné sestavy.
- 3 Před vrácením varné sestavy ji nechte oschnout. Varnou sestavu nesuňte hadříkem, aby se uvnitř varné sestavy nezachytávala vlákna.

Čištění varné sestavy pomocí odmašťovacích tablet

Používejte pouze odmašťovací tablety společnosti Philips. Postupujte podle pokynů v uživatelské příručce, která je dodávána s odmašťovacími tabletami.

Mazání varné sestavy

Varnou sestavu pravidelně promazávejte, abyste zajistili, že se budou součásti hladce pohybovat. Frekvence mazání je uvedena v následující tabulce. Podrobná instruktážní videa naleznete na stránkách www.philips.com/coffee-care.

Četnost použití	Počet nápojů připravených každý den	Frekvence mazání
Nízká	1-5	každé 4 měsíce
Normální	6-10	každé 2 měsíce
Vysoká	> 10	každý měsíc

Čištění klasického napěňovače mléka

Každodenní čištění klasického napěňovače mléka

Sejměte vnější část klasického napěňovače mléka a opláchněte ji čistou vodou.

Týdenní čištění klasického napěňovače mléka a trysky na páru

- 1 Sejměte vnější část klasického napěňovače mléka a opláchněte ji čistou vodou (obr. 27).
- 2 Sejměte horní část klasického napěňovače mléka z trysky na páru a opláchněte ji čistou vodou (obr. 28).
- 3 Očistěte trysku na páru navlhčeným hadříkem.
- 4 Znovu složte všechny díly klasického napěňovače mléka.

Postup odstranění vodního kamene

Když se na displeji zobrazí zpráva START CALC CLEAN (Spustit čištění vodního kamene), je třeba přístroj zbavit usazeného vodního kamene. Pokud po zobrazení této zprávy na displeji vodní kámen neodstraníte, přístroj může přestat správně fungovat. V takovém případě jeho opravy nejsou kryté zárukou.

Používejte pouze prostředek pro odstraňování vodního kamene společnosti Philips. Za žádných okolností nepoužívejte odstraňovač vodního kamene na bázi kyseliny sírové, chlorovodíkové, amidosulfonové nebo octové (ocet), protože by mohlo dojít k poškození vodního okruhu přístroje a nedostatečnému rozpuštění vodního kamene. Nedodržení tohoto pokynu vede ke zneplatnění záruky. Neodstraňování vodního kamene rovněž povede k zneplatnění záruky. Roztok Philips k odstranění vodního kamene můžete zakoupit online na stránce www.philips.com/coffee-care.

Proces odstranění vodního kamene trvá 30 minut a skládá se z cyklu odstranění vodního kamene a vyplachování. Cyklus odstranění vodního kamene nebo vyplachování můžete pozastavit stisknutím tlačítka ESC (Zpět). V pozastaveném cyklu můžete pokračovat stisknutím tlačítka OK.

Poznámka: Během procesu odstranění vodního kamene neodstraňujte varnou sestavu.

Varování: Roztok k odstranění vodního kamene ani vodu vypuštěnou během procesu odstranění vodního kamene nepijte.

- 1 Vyjměte tácek na odkapávání a nádobu na namletou kávu, vyprázdněte a vyčistěte je a vraťte je zpět na místo.
- 2 Sejměte vnější část klasického napěňovače mléka.
- 3 Pod hubici dávkovače kávy a automatický napěňovač mléka umístěte velkou nádobu (1,5 l).
- 4 Když se na displeji zobrazí zpráva START CALC CLEAN (Spustit čištění vodního kamene) (obr. 29), stisknutím tlačítka OK spustíte proces odstranění vodního kamene. Pokud je připojena, vyjměte dávkovací hubici horké vody.
Zpráva na displeji vám připomene, abyste vyjmuli filtr AquaClean (obr. 30).

Poznámka: Proces odstranění vodního kamene můžete vynechat stisknutím tlačítka ESC (Zpět). Pokud chcete tento proces spustit později, stiskněte tlačítka MENU (Nabídka), vyberte položku MENU (Nabídka) a přesuňte se k výběru položky DESCALING (Odstranění vodního kamene). Potvrďte stisknutím tlačítka OK.

- 5 Do nádržky na vodu nalijte roztok k odstranění vodního kamene. Nádržku na vodu naplňte pitnou vodou až po ukazatel hladiny CALC CLEAN (Čištění vodního kamene) (obr. 31). Nádržku na vodu vložte zpět do přístroje. Potvrďte stisknutím tlačítka OK.
 - Spustí se první fáze postupu odstranění vodního kamene. Stroj začne v určitých intervalech dávkovat roztok k odstranění vodního kamene.
 - Na displeji se zobrazí ikona odstranění vodního kamene, ukazatel fáze a trvání. První fáze trvá 20 minut.
- 6 Nechte přístroj vypouštět roztok k odstranění vodního kamene, dokud není nádržka na vodu prázdná.
- 7 Vyjměte nádržku na vodu a vypláchněte ji.
- 8 Nádržku na vodu naplňte pitnou vodou až po ukazatel hladiny CALC CLEAN. Nádržku na vodu vložte zpět do přístroje a stiskněte tlačítko OK.
- 9 Nádobu vyjměte a vylijte a postavte ji zpět pod hubici dávkovače kávy. Potvrďte stisknutím tlačítka OK.
- 10 Spustí se druhá fáze postupu odstranění vodního kamene – cyklus čištění. Tato fáze trvá 3 minuty. Na displeji se zobrazí ikona čištění a ukazatel trvání fáze.

Poznámka: Není-li nádržka na vodu naplněna až po označení CALC CLEAN, může si přístroj vyžádat další čistící cyklus.

- 11 Vyčkejte, dokud přístroj nepřestane dávkovat vodu. Proces odstranění vodního kamene je dokončen, když se displeji zobrazí symbol zaškrtnutí.
- 12 Stisknutím tlačítka OK ukončíte proces odstranění vodního kamene. Stroj se začne zahřívát a provede automatický výplachový cyklus.
- 13 Vyjměte prázdný zásobník.
- 14 Po odstranění vodního kamene vyčistěte klasický napěňovač mléka.
- 15 Vyčistěte varnou sestavu.
- 16 Do nádržky na vodu vložte nový filtr AquaClean.

Tip: Používáním filtru AquaClean snížíte potřebu odstraňování vodního kamene.

Co dělat, pokud se proces odstranění vodního kamene přeruší

Proces odstranění vodního kamene lze ukončit stisknutím vypínače na ovládacím panelu. Pokud se proces odstranění vodního kamene přeruší, postupujte následovně:

- 1 Vyprázdňte a důkladně vyčistěte nádržku na vodu.
- 2 Naplňte nádržku na vodu pitnou vodou až po ukazatel hladiny CALC CLEAN a přístroj znovu zapněte. Přístroj se zahřeje a provede automatický cyklus vyplachování.
- 3 Před přípravou jakéhokoli nápoje proveďte cyklus manuálního vyplachování. Chcete-li provést cyklus manuálního vyplachování, nejprve odpusťte půl nádržky horké vody a poté připravte dva šálky mleté kávy, aniž byste přidali mletou kávu.

Poznámka: Pokud nebyl proces odvápnění dokončen, bude přístroj pokud možno co nejdříve vyžadovat nové odvápnění.

Varovné ikony a chybové kódy

Význam varovných ikon



Nádržku na vodu naplňte pitnou vodou až po ukazatel hladiny MAX.



Varná sestava je zablokována kávovým práškem. Vyčistěte varnou sestavu.



Násypka na kávová zrna je prázdná. Násypku na kávová zrna naplňte novými kávovými zrny.



Vložte tácek na odkapávání a uzavřete obslužná dvířka.



Varná sestava není vložena v přístroji nebo není vložena správně. Vložte varnou sestavu.



Pokud se na displeji zobrazí kód chyby, nahlédněte do části Význam chybových kódů a zjistěte význam příslušného kódu a opatření, která můžete provést. Pokud je na displeji zobrazena tato ikona, přístroj nelze použít.



Nádoba na namletou kávu je plná. Zkontrolujte, zda je přístroj zapnutý. Poté vyjměte nádobu na namletou kávu a vyprázdněte ji.



V přístroji je vzduch. Umístěte šálek pod hubici na horkou vodu a stisknutím tlačítka Ok vyberte přípravu vody. Před spuštěním procesu se ujistěte, že hubice na horkou vodu je zasunuta.

Význam chybových kódů

Níže je uveden seznam chybových kódů indikujících problémy, které můžete vyřešit sami. Návodná videa naleznete na stránkách www.philips.com/coffee-care. Pokud se objeví jiný chybový kód, obraťte se na středisko péče o zákazníky společnosti Philips ve své zemi. Kontaktní informace naleznete v záruční brožuře.

Chybový kód	Problém	Možné řešení
01	Nálevka na kávu je ucpaná mletou kávou nebo nějakým předmětem.	Vypněte přístroj a odpojte jej ze sítě. Vysuňte varnou sestavu. Otevřete víko přihrádky na mletou kávu. Vložte rukojeť lžičky a pohybujte jí nahoru a dolů, aby mletá káva vypadla z nálevky dolů (obr. 26). Je-li nálevka na kávu ucpaná cizím předmětem, odstraňte jej. Na stránkách www.philips.com/coffee-care naleznete podrobná instruktážní videa.
03	Varná sestava je špinavá nebo není dobře promazaná.	Vypněte přístroj pomocí hlavního spínače. Opláchněte varnou sestavu čistou vodou, nechte ji oschnout a poté ji promažte. Nahlédněte do kapitoly Čištění varné sestavy, případně na stránkách www.philips.com/coffee-care naleznete podrobná instruktážní videa. Poté přístroj znovu zapněte.

Chybový kód	Problém	Možné řešení
04	Varná sestava není správně usazena.	Vypněte přístroj pomocí hlavního spínače. Vyměňte varnou sestavu a znovu ji vložte. Před vložením varné sestavy zkontrolujte, zda je ve správné poloze. Nahlédněte do kapitoly Manipulace s varnou sestavou nebo se podívejte na www.philips.com/coffee-care naleznete podrobná instruktážní videa. Poté přístroj znovu zapněte.
05	Vodní okruh je zavzdušněn.	Resetujte kávovar vypnutím a opětovným zapnutím pomocí hlavního vypínače. Pokud tento postup funguje, pokuste se vypustit 2–3 šálky horké vody. Zbavte přístroj vodního kamene, pokud jste tak po delší dobu neučinili.
	Filtr AquaClean nebyl před instalací správně připraven nebo je ucpaný.	Vyměňte filtr AquaClean a potom zkuste znovu připravit kávu. Pokud tento postup funguje, před vložením filtru AquaClean se ujistěte, že je správně připraven. Vložte filtr AquaClean zpět do nádržky na vodu. Pokud přístroj stále nefunguje, filtr je ucpaný a je nutné ho vyměnit.
14	Přístroj se přehřál.	Přístroj vypněte a po 30 minutách jej znovu zapněte.

Objednávání příslušenství

K čištění přístroje a odstranění vodního kamene používejte pouze výrobky pro údržbu od společnosti Philips. Tyto výrobky lze zakoupit u místních prodejců, v autorizovaných servisních střediscích nebo online na stránce www.shop.philips.com/service. Chcete-li vyhledat úplný seznam náhradních dílů online, zadejte číslo modelu svého přístroje. Číslo modelu se nachází na vnitřní straně obslužných dvířek.

Výrobky údržby a typová označení:

- Roztok pro odstranění vodního kamene (CA6700)
- Filtr AquaClean (CA6903)
- Plastické mazivo varné sestavy (HD5061)
- Odmašťovací tablety (CA6704)
- Čistič okruhu mléka (CA6705)
- Souprava pro údržbu (CA6707)

Řešení problémů

V této kapitole jsou shrnuty nejběžnější problémy, se kterými se můžete u přístroje setkat. Videá podpory a kompletní seznam často kladených dotazů naleznete na stránce www.philips.com/coffee-care. Pokud problém nedokážete vyřešit, obraťte se na Středisko péče o zákazníky ve své zemi. Kontaktní informace naleznete v záruční brožuře.

Problém	Příčina	Řešení
Táček na odkapávání se rychle zaplní.	To je normální jev. Kávovar používá vodu k čištění vnitřního okruhu a varné sestavy. Část vody proudí vnitřní soustavou přímo do táčku na odkapávání.	Táček na odkapávání vyprázdněte, když se za krytem táčku na odkapávání rozsvítí kontrolka plného táčku.

Problém	Příčina	Řešení
Přístroj je spuštěn v režimu DEMO (Ukázka).	Drželi jste pohotovostní tlačítko stisknuté déle než 8 sekund.	Pod vypouštěcí hubici postavte stojánek espressa na sběr čisticí vody.
Zůstává zobrazena ikona plné nádoby na namletou kávu.	Nádobu na namletou kávu jste vyprázdnili, když byl přístroj vypnutý.	Přístroj vypněte a znovu zapněte pomocí hlavního vypínače na zadní straně přístroje.
Nemohu vyjmout varnou sestavu.	Nádobu na namletou kávu jste vložili zpět příliš brzy.	Nádobu na namletou kávu zásadně vyprazdňujte, když je přístroj zapnutý. Pokud nádobu na namletou kávu vyprázdníte v době, kdy je přístroj vypnutý, nevynuluje se počítadlo cyklů kávy.
Nemohu vyjmout varnou sestavu.	Varná sestava není správně usazena.	Nádobu na namletou kávu nevráťte zpět, dokud vás k tomu nevyzve zpráva na displeji.
Nemohu vložit varnou sestavu.	Nevyjmulí jste nádobu na namletou kávu.	Přístroj resetujete následujícím způsobem: Vložte zpět tácek na odkapávání a nádobu na namletou kávu. Poté zavřete obslužná dvířka a potom přístroj vypněte a zapněte. Poté zkuste znovu vyjmout varnou sestavu.
Nemohu vložit varnou sestavu.	Varná sestava není správně usazena.	Nádobu na namletou kávu vyjměte před vyjmutím varné sestavy.
Káva je vodnatá.	Přístroj stále provádí proces odstranění vodního kamene.	Přístroj resetujete následujícím způsobem: Vložte zpět tácek na odkapávání a nádobu na namletou kávu. Varnou sestavu nechte vyndanou. Zavřete obslužná dvířka a potom přístroj zapněte a vypněte. Poté varnou sestavu nastavte do správné polohy a znovu ji vložte do přístroje.
Výstupní trubice kávy je ucpaná.	Mlýnek je nastaven na příliš hrubé mletí.	Během odstraňování vodního kamene nelze varnou sestavu vyjmout. Nejprve dokončete proces odstranění vodního kamene a potom varnou sestavu vyjměte.
Kávovar provádí vlastní automatické nastavení.	Výstupní trubice kávy je ucpaná.	Nastavte mlýnek na jemnější mletí (nižší hodnotu nastavení).
Varná sestava je špinavá nebo potřebuje promazat.	Kávovar provádí vlastní automatické nastavení.	Vyčistěte trubici výstupu kávy pomocí rukojeti lžičky. Poté přístroj vypněte a znovu jej zapněte.
Varná sestava je špinavá nebo potřebuje promazat.	Varná sestava je špinavá nebo potřebuje promazat.	Připravte několik šálků kávy.
Varná sestava je špinavá nebo potřebuje promazat.	Varná sestava je špinavá nebo potřebuje promazat.	Očistěte a promažte varnou sestavu.

Problém	Příčina	Řešení
Káva není dostatečně teplá.	Použili jste studené šálky.	Šálky předeřhřejte vypláchnutím horkou vodou.
	Nastavená teplota je příliš nízká. Zkontrolujte nastavení nabídky.	Nastavte v nabídce vyšší teplotu kávy.
	Přidali jste mléko.	Bez ohledu na teplotu přidaného mléka vždy dojde k určitému snížení teploty kávy.
Z vypouštěcí hubice kávy uniká káva.	Vypouštěcí hubice kávy je ucpaná.	Vyčistěte vypouštěcí hubici kávy i její otvory pomocí kulatého kartáče.
	Výstupní trubice kávy je ucpaná.	Vyčistěte výstupní trubici kávy rukojetí odměrky nebo rukojetí lžičky. Poté přístroj vypněte a znovu jej zapněte.
Káva nevytéká nebo vytéká pomalu.	Filtr AquaClean nebyl před instalací správně připraven nebo je ucpaný.	Vyjměte filtr AquaClean a potom zkuste znovu připravit kávu. Pokud tento postup funguje, před vložením filtru AquaClean se ujistěte, že je správně připraven. Vložte připravený filtr zpět na své místo. Pokud přístroj stále nefunguje, filtr je ucpaný a je nutné ho vyměnit.
	Mlýnek je nastaven na příliš jemné mletí.	Nastavte mlýnek na hrubší mletí (vyšší hodnotu nastavení).
	Varná sestava je znečištěná.	Vyčistěte varnou sestavu.
	Vypouštěcí hubice kávy je znečištěná.	Vyčistěte vypouštěcí hubici kávy i její otvory pomocí jehly.
	Okruh kávovaru je ucpan vodním kamenem.	Kávovar odvápněte.
Napěněné mléko je příliš chladné.	Klasický napěňovač mléka je znečištěný nebo byl nesprávně sestaven.	Vyčistěte klasický napěňovač mléka a zkontrolujte, že je správně sestavený.
	Použitý druh mléka není vhodný k napěňování.	Různé druhy mléka vyprodukují různé množství a různou kvalitu pěny. Vyzkoušeli jsme následující druhy mléka, které produkují vhodnou mléčnou pěnu: částečně odstředěné nebo plnotučné kravské mléko, sójové mléko nebo mléko bez laktózy. Další druhy mléka nebyly vyzkoušeny a mohou vyprodukovat menší množství mléčné pěny.
Káva stříká okolo.	Vzdálenost mezi šálkem a hubicí je příliš velká.	Na táček na odkapávání (pod hubici) umístěte stojánek espressa.

Problém	Příčina	Řešení
Zdá se, že přístroj teče.	Kávovar používá vodu k čištění vnitřního okruhu a varné sestavy. Část vody proudí vnitřní soustavou přímo do táčku na odkapávání.	Tácek na odkapávání vyprázdněte, když se za krytem táčku na odkapávání rozsvítí kontrolka plného táčku. Pod vypouštěcí hubici postavte stojánek espressa na sběr čistící vody.
	Tácek na odkapávání je plný a přetekl. Proto se zdá, že přístroj teče.	Tácek na odkapávání vyprázdněte, když se za krytem táčku na odkapávání rozsvítí kontrolka plného táčku. Pod vypouštěcí hubici postavte stojánek espressa na sběr čistící vody.
	Kávovar nestojí vodorovně.	Aby ukazatel naplnění táčku na odkapávání fungoval správně, umístěte kávovar na vodorovný povrch.
Nemohu aktivovat filtr AquaClean a přístroj žádá o odstranění vodního kamene.	Filter nebyl vyměněn včas poté, co začala blikat ikona filtru AquaClean, a výkon filtru klesl k 0 %.	Nejprve přístroj zbavte vodního kamene a potom vložte filtr AquaClean.
	Filter AquaClean jste nevložíli během první instalace, ale až po přípravě cca 25 šálků kávy (o objemu 100 ml). Přístroj nebyl před vložením filtru AquaClean zcela zbaven vodního kamene.	Nejprve přístroje zbavte vodního kamene a potom vložte nový filtr AquaClean. Po odstranění vodního kamene se počítadlo filtrů vynuluje na hodnotu 0 z 8. Aktivaci filtru vždy potvrďte v nabídce přístroje. Tuto akci provádějte i po výměně filtru.
Nový vodní filtr nemá správnou velikost.	Pokoušíte se vložit jiný filtr než AquaClean.	Do přístroje se správně vejdou pouze filtry AquaClean.
Přístroj vydává zvuk.	Během používání je normální, že přístroj vydává zvuk.	Pokud se zvuk přístroje změní, vyčistěte a promažte varnou sestavu.

Technické specifikace

Výrobce si vyhrazuje právo na zlepšení technických specifikací výrobku. Všechna předem nastavená množství jsou přibližná.

Popis	Hodnota
Materiál těla	termoplastický
Rozměry (š x v x h)	221 x 340 x 430 mm
Hmotnost	7,6 kg
Délka síťového kabelu	800–1 200 mm
Ovládací panel	Přední
Velikost šálku	do 152 mm
Nádržka na vodu	1,8 l, vyjímatelná

Popis	Hodnota
Kapacita násypky na kávová zrna	250 g
Kapacita nádoby na namletou kávu	15 dávek
Objem karafy na mléko	500 ml
Tlak čerpadla	15 barů
Ohřívač	ohřívač z nerezové oceli
Bezpečnostní zařízení	tepelná pojistka
Úsporný režim	<1 Wh
Jmenovité napětí – jmenovitý výkon – napájení	Viz údaje na vnitřní straně dvířek pro údržbu



www.philips.com/coffee-care



421945003981



>75% recycled paper