

Register your product and get support at
www.philips.com/welcome

FC8148-FC8140



PHILIPS



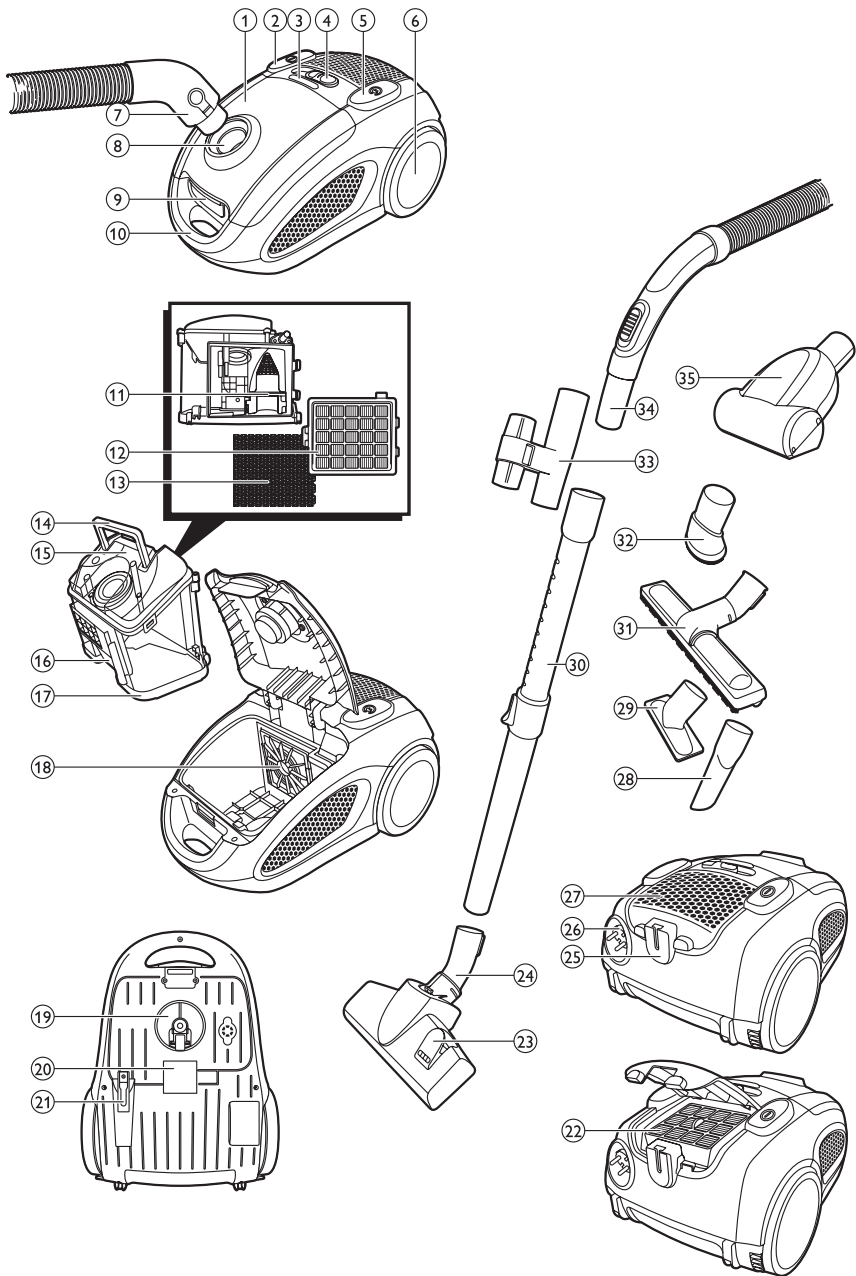

ENGLISH	6
DANSK	12
DEUTSCH	18
ΕΛΛΗΝΙΚΑ	25
ESPAÑOL	33
SUOMI	40
FRANÇAIS	46
ITALIANO	53
NEDERLANDS	60
NORSK	67
PORTUGUÊS	73
SVENSKA	80
TÜRKÇE	86

Introduction

Congratulations on your purchase and welcome to Philips! To fully benefit from the support that Philips offers, register your product at www.philips.com/welcome.

General description (Fig. 1)

- 1 Cover
- 2 On/off button
- 3 Dust container full indicator
- 4 Electronic suction power control
- 5 Cord rewind button
- 6 Rear wheel
- 7 Hose connector
- 8 Hose connection opening
- 9 Cover release tab
- 10 Handle
- 11 Filter cone
- 12 HEPA dust container filter
- 13 Foam filter
- 14 Dust container handle
- 15 Dust container
- 16 Cover latch
- 17 Bottom cover of dust container
- 18 Motor protection filter (specific types only)
- 19 Swivel wheel
- 20 Type plate
- 21 Storage slot
- 22 HEPA exhaust filter
- 23 Rocker switch for carpet/hard floor settings
- 24 Combination nozzle
- 25 Parking slot
- 26 Mains cord with plug
- 27 Exhaust filter grille
- 28 Crevice nozzle
- 29 Small nozzle
- 30 Telescopic tube
- 31 Hard floor nozzle (specific types only)
- 32 Brush nozzle (specific types only)
- 33 Accessory holder
- 34 Hose with handgrip and suction power slide
- 35 Mini turbo brush (specific types only)

Important

Read this user manual carefully before you use the appliance and save it for future reference.

Danger

- Never suck up water or any other liquid. Never suck up flammable substances and do not suck up ashes until they are cold.

Warning

- Check if the voltage indicated on the appliance corresponds to the local mains voltage before you connect the appliance.
- Do not use the appliance if the mains cord, the plug or the appliance itself is damaged.

- If the mains cord is damaged, you must have it replaced by Philips, a service centre authorised by Philips or similarly qualified persons in order to avoid a hazard.
- This appliance is not intended for use by persons (including children) with reduced physical, sensory or mental capabilities, or lack of experience and knowledge, unless they have been given supervision or instruction concerning use of the appliance by a person responsible for their safety.
- Children should be supervised to ensure that they do not play with the appliance.
- Do not point the hose, the tube or any other accessory at the eyes or ears nor put it in your mouth when it is connected to the vacuum cleaner and the vacuum cleaner is switched on.
- Do not use the appliance and the mini turbo brush on pets.
- The plug must be removed from the socket-outlet before cleaning or maintaining the appliance.

Caution

- Do not suck up large objects as this may cause the air passage in the tube or hose to become obstructed.
- When you use the vacuum cleaner to vacuum ashes, fine sand, lime, cement dust and similar substances, the pores of the dust container filters and the motor protection filter (specific types only) become clogged. If you notice a strong decrease in suction power, clean the dust container filters and the motor protection filter (specific types only).
- Always unplug the appliance before you empty the dust container, clean the filters and assemble or disassemble accessories.
- Never use the appliance without the motor protection filter (specific types only). This could damage the motor and shorten the life of the appliance.
- Only use the Philips filter cone supplied with the appliance.

Electromagnetic fields (EMF)

This Philips appliance complies with all standards regarding electromagnetic fields (EMF). If handled properly and according to the instructions in this user manual, the appliance is safe to use based on scientific evidence available today.

Preparing for use

Hose

- 1** To connect the hose, push it into the appliance ('click') (Fig. 2).
- 2** To disconnect the hose, press the release buttons (1) and pull the hose connector out of the hose connection opening (2). (Fig. 3)

Telescopic tube

- 1** To connect the tube to the handgrip of the hose, insert the narrow section into the wider section while turning a little (Fig. 4).
 - To disconnect the tube, pull while turning a little.
- 2** Adjust the telescopic tube to the length you find most comfortable during vacuuming. Press the slide on the tube and push the lower tube part downwards or pull it upwards (Fig. 5).

Combination nozzle

You can use the combination nozzle on carpet (with the brush strips folded in) or on hard floors (with the brush strips folded out).

- To clean hard floors, push the rocker switch on top of the combination nozzle with your foot to make the brush strips come out of the nozzle housing. (Fig. 6)
- To clean carpet, push the rocker switch on the other side to make the brush strips disappear into the housing. (Fig. 7)

Hard floor nozzle (specific types only)

- The hard floor nozzle is designed for gentle cleaning of hard floors (Fig. 8).

Accessory holder

You can store two accessories in the accessory holder at the same time.

- 1** Connect the accessory holder to the tube (1) and then connect the hose to the accessory holder (2) (Fig. 9).
- 2** To store accessories in the accessory holder, push them onto the holder (Fig. 10).

Crevice nozzle, small nozzle and brush nozzle (specific types only)

- 1** Connect the crevice nozzle, small nozzle or brush nozzle (specific types only) to the handgrip of the hose or to the tube. To do this, insert the handgrip or tube into the accessory while turning a little. (Fig. 11)
- Use the crevice nozzle to clean narrow corners or hard-to-reach places.
 - Use the small nozzle to clean small areas, e.g. the seats of chairs and sofas.
 - Specific types only: Use the brush nozzle to clean computers, bookshelves etc.

Mini turbo brush (specific types only)

The mini turbo brush is specially designed to effectively pick up animal hairs and fluff from furniture and mattresses. The unique brush inside the mini turbo brush loosens the hairs from the fabric so that they can be picked up by the vacuum cleaner. The mini turbo brush can be attached to the handgrip of the hose or to the telescopic tube.

- 1** To attach the mini turbo brush, insert it into the handgrip or the telescopic tube while turning a little.
- 2** To detach the mini turbo brush, pull it out of the handgrip or the telescopic tube while turning it a little.

Using the appliance

Vacuum cleaning

- You can carry the vacuum cleaner by the handle at the front of the appliance (Fig. 12).
- 1** Pull the cord out of the appliance and insert the mains plug into the wall socket.
 - 2** Press the on/off button on top of the appliance with your foot to switch on the appliance. (Fig. 13)
- If you want to pause for a moment, insert the ridge on the nozzle into the parking slot to park the tube in a convenient position (Fig. 14).

Adjusting suction power

You can adjust the suction power with:

- the suction power slide on the handgrip (Fig. 15).
- the electronic suction power control on the vacuum cleaner (Fig. 16).

Cleaning and maintenance

The plug must be removed from the socket-outlet before cleaning or maintaining the appliance.

Do not clean any part of the vacuum cleaner in the dishwasher. If necessary, clean the parts with a moist cloth.

- 1** Clean the appliance with a damp cloth.

Emptying the dust container

- For optimal performance, empty the dust container and clean the filter cone, the HEPA dust container filter and the foam filter when the dust container full indicator goes on. (Fig. 17)

- 1** Disconnect the hose from the appliance.
- 2** Open the cover (Fig. 18).
- 3** Lift the dust container out of the appliance by its handle (Fig. 19).
- 4** Hold the dust container over a dustbin and push down the cover latch (1) to open the bottom cover of the dust container (2). (Fig. 20)
- 5** Empty the dust container into a dustbin (Fig. 21).
- 6** To remove the filter cone, turn it anticlockwise in the direction marked by the arrow and lift it out of the dust container. (Fig. 22)
- 7** To clean the filter cone, tap it gently against the side of a dustbin (Fig. 23).
- 8** Put the filter cone back into the dust container and turn it clockwise in the direction marked by the arrow to lock it in place ('click') (Fig. 24).
- 9** Close the bottom cover of the dust container and lock it by pushing it home behind the cover latch ('click') (Fig. 25).
- 10** Pull the latch of the HEPA dust container filter to open it. (Fig. 26)
 - ▶ The spring-loaded button on the dust container pushes the filter out of the hinges.
- 11** Rinse the pleated side of the HEPA dust container filter under a hot slow-running tap.
 - Hold the filter in such a way that the pleated side points upwards and the water flows parallel to the pleats. Hold the filter at an angle so that the water washes away the dirt inside the pleats (Fig. 27).
 - Turn the filter 180° and let the water flow along the pleats in the opposite direction (Fig. 28).
 - Continue this process until the filter is clean.

Never clean the HEPA filter with a brush (Fig. 29).

Note: Cleaning does not restore the original colour of the filter, but does restore its filtration power.

- 12** Remove the foam filter and rinse it under a tap.
- 13** Carefully shake the water from the surface of the HEPA dust container filter. Let the HEPA dust container filter and the foam filter dry completely before you put them back into the vacuum cleaner.
- 14** Place the foam filter back in the dust container.
- 15** To place the HEPA dust container filter back into the dust container, press the large lug onto the spring-loaded button, insert the small lugs into the hinges (1) and press the latch home until it locks in place ('click') (2). (Fig. 30)
- 16** Put the dust container back into the appliance (Fig. 31).
- 17** Close the cover ('click') (Fig. 32).

Note: You cannot close the cover if the dust container has not been placed.

Cleaning the HEPA exhaust filter

To maintain optimal performance, clean the HEPA exhaust filter each time you empty the dust container.

10 ENGLISH

- 1 To open the HEPA exhaust filter grille, grab the tabs and pull the grille upwards to remove it from the appliance (Fig. 33).
- 2 Remove the HEPA exhaust filter.
- 3 Rinse the pleated side of the HEPA exhaust filter under a hot slow-running tap as described in steps 11 and 13 of section 'Emptying the dust container' above.
- 4 Place the dry HEPA exhaust filter back into the appliance.
- 5 To close the HEPA exhaust filter grille, first align the lugs on the top of the grille with the slots in the appliance (1). Then press the tabs downwards until the grille locks into place (2) ('click') (Fig. 34).

Cleaning the motor protection filter (specific types only)

To maintain optimal performance, clean the motor protection filter at least once a year.

- 1 Lift the dust container out of the appliance by its handle.
- 2 Pull the filter holder with the motor protection filter out of the appliance. (Fig. 35)
- 3 Take the motor protection filter out of the holder. Shake the motor protection filter over a dustbin to clean it.
- 4 Put the filter in the filter holder and slide the filter holder back into the appliance.
- 5 Put the dust container back into the appliance.

Cleaning the mini turbo brush

To clean the brush inside the mini turbo brush, follow the steps below.

- 1 Rotate the brush inside the mini turbo brush until the cutting groove faces you. Use a pair of scissors to cut the hairs, threads etc. that have collected around the brush. (Fig. 36)
- 2 Remove fluff, hairs and other dirt from the brush.

Replacement

The plug must be removed from the socket-outlet before cleaning or maintaining the appliance.

Replacing filters

Replace the HEPA dust container filter and the HEPA exhaust filter every 12 months.

HEPA filters

- To remove the old filter and place the new filter, follow the instructions for removing and placing the filters in chapter 'Cleaning and maintenance'.

Ordering accessories

To purchase accessories for this appliance, please visit our online shop at www.shop.philips.com/service. If the online shop is not available in your country, go to your Philips dealer or a Philips service centre. If you have any difficulties obtaining accessories for your appliance, please contact the Philips Consumer Care Centre in your country. You find its contact details in the worldwide guarantee leaflet.

Ordering filters and accessories

- HEPA exhaust filters are available under type number FC8070.
- Dust container filters (HEPA and foam) are available under type number FC8071.

Storage

- 1 Switch off the appliance and remove the mains plug from the wall socket.
- 2 Press the cord rewind button to rewind the cord (Fig. 37).
- 3 Put the appliance in upright position. To attach the nozzle to the appliance, insert the ridge on the nozzle into the storage slot.

Note: To ensure stable storage of the telescopic tube, adjust the tube to the shortest length.

Environment

- Do not throw away the appliance with the normal household waste at the end of its life, but hand it in at an official collection point for recycling. By doing this, you help to preserve the environment (Fig. 38).

Guarantee and service

If you need service or information or if you have a problem, please visit the Philips website at www.philips.com/support or contact the Philips Consumer Care Centre in your country. You find its phone number in the worldwide guarantee leaflet. If there is no Consumer Care Centre in your country, go to your local Philips dealer.

Troubleshooting

This chapter summarises the most common problems you could encounter with the appliance. If you are unable to solve the problem with the information below, visit www.philips.com/support for a list of frequently asked questions or contact the Consumer Care Centre in your country.

1 The suction power is insufficient

- Perhaps the dust container is full.
- If necessary, empty the dust container.
- Perhaps the filters need to be cleaned or replaced.
- If necessary, clean or replace the filters.
- Perhaps the suction power slide on the handgrip is open.
- Close the slide.

- Perhaps the electronic suction power control is set to a low setting.

Set the control to a higher setting.

- Perhaps the nozzle, tube or hose is blocked up. (Fig. 39)

To remove the obstruction, disconnect the blocked-up item and connect it (as far as possible) the other way round. Switch on the vacuum cleaner to force the air through the blocked-up item in opposite direction.

2 The dust container full indicator is on.

- The dust container is full and you have to empty and clean it. Empty the dust container and clean the filter cone, HEPA dust container filter and foam filter.

3 Specific types only: hairs are entangled around the brush inside the mini turbo brush.

- Clean the mini turbo brush. See chapter 'Cleaning', section 'Cleaning the mini turbo brush'.

Introduktion

Tillykke med dit køb og velkommen til Philips! For at få fuldt udbytte af den support, Philips tilbyder, skal du registrere dit produkt på www.philips.com/welcome.

Generel beskrivelse (fig. 1)

- 1 Dæksel
- 2 On/off-knap
- 3 Indikator for fuld støvbeholder
- 4 Elektronisk sugestykkekontrol
- 5 Knap til ledningsoprul
- 6 Baghjul
- 7 Slangetilslutning
- 8 Åbning til tilslutning af slangen
- 9 Frigørelsestap til dæksel
- 10 Håndgreb
- 11 Filtertragt
- 12 Støvbeholder med HEPA-filter
- 13 Skumfilter
- 14 Håndtag til støvbeholder
- 15 Støvbeholder
- 16 Dæksellås
- 17 Bunddæksel på støvbeholder
- 18 Motorbeskyttelsesfilter (kun bestemte typer)
- 19 Drejehjul
- 20 Typeskilt
- 21 Opbevaringsholder
- 22 HEPA-udstødningsfilter
- 23 Vippeknap til indstilling til tæpper/hårde gulve
- 24 Kombimundstykke
- 25 Parkeringsbeslag
- 26 Netledning med stik
- 27 Udstødningsfiltergitter
- 28 Sprækkemundstykke
- 29 Lille mundstykke
- 30 Teleskoprør
- 31 Mundstykke til hårde gulve (kun nogle modeller)
- 32 Børstemundstykke (kun nogle modeller)
- 33 Tilbehørsholder
- 34 Slange med håndgreb og skydekontakt til sugestykke
- 35 Miniturbobørste (kun nogle modeller)

Vigtigt

Læs denne brugsvejledning omhyggeligt igennem, inden apparatet tages i brug, og gem den til eventuelt senere brug.

Fare

- Opsug aldrig vand eller andre former for væske. Opsug aldrig brandbare substanser eller aske, før denne er blevet helt kold.

Advarsel

- Kontrollér, om den angivne netspænding på apparatet svarer til den lokale netspænding, før du slutter strøm til apparatet.

- Brug ikke apparatet, hvis netledning, stik eller selve apparatet er beskadiget.
- Hvis netledningen beskadiges, må den kun udskiftes af Philips, et autoriseret Philips-serviceværksted eller en tilsvarende kvalificeret fagmand for at undgå enhver risiko.
- Dette apparat er ikke beregnet til at blive brugt af personer (herunder børn) med nedsatte fysiske og mentale evner, nedsat følesans eller manglende erfaring og viden, medmindre de er blevet vejledt eller instrueret i apparatets anvendelse af en person, der er ansvarlig for deres sikkerhed.
- Apparatet bør holdes uden for børns rækkevidde for at sikre, at de ikke kan komme til at lege med det.
- Slange, rør eller andet tilbehør må aldrig rettes mod øjne eller ører eller kommes i munden, mens de er tilsluttet den tændte støvsuger.
- Brug ikke apparatet og miniturbørsten på kæledyr.
- Stikket skal tages ud af stikkontakten før rengøring og vedligeholdelse af apparatet.

Forsigtig

- Undgå at opsuge store objekter, da dette kan medføre, at luftstrømmen i rør eller slange bliver tilstoppet.
- Når du anvender støvsugeren til at opsuge aske, fint sand, kalk, cementstøv eller lignende substanser, bliver hullerne i støvbeholderfiltrene og motorbeskyttelsesfilteret (kun bestemte typer) tilstoppede. Hvis du mærker en stærk forringelse af sugestykken, skal du rense støvbeholderfiltrene og motorbeskyttelsesfilteret (kun bestemte typer).
- Tag altid apparatet ud af stikkontakten, før du tømmer støvbeholderen, rengør filtrene og samler eller skiller tilbehøret.
- Brug aldrig apparatet uden motorbeskyttelsesfilter (kun bestemte typer). Det vil kunne skade motoren og forkorte apparatets levetid.
- Brug kun Philips' filtertragt, der følger med apparatet.

Elektromagnetiske felter (EMF)

Dette Philips-apparat overholder alle standarder for elektromagnetiske felter (EMF). Ved korrekt anvendelse i overensstemmelse med instruktionerne i denne brugervejledning er apparatet sikkert at anvende ifølge den videnskabelige viden, der er tilgængelig i dag.

Klargøring

Slange

- 1 Slangen tilsluttes ved at skubbe den fast på apparatet ("klik") (fig. 2).
- 2 Slangen tages af ved at trykke på udløserknappen (1) og trække slangetilslutningen ud af åbningen til tilslutningen af slangen (2). (fig. 3)

Teleskoprør

- 1 Røret sættes på slangens håndtag ved at føre den tynde ende ind i den brede og dreje lidt (fig. 4).
 - Røret tages af ved at trække det ud samtidig med, at det drejes lidt.
- 2 Indstil teleskoprøret til den længde, du finder behagelig under støvsugning. Tryk på skydekontakten på røret, og skub det nederste rør nedad eller opad (fig. 5).

Kombimundstykke

Kombimundstykket kan benyttes på tæpper (med indtrukket børste) eller hårde gulve (med udskudt børste).

- Ved støvsugning af hårde gulve trykkes på vippekontakten oven på kombi-mundstykket med foden, så børsten skydes ud. (fig. 6)

14 DANSK

- Ved støvsugning af tæpper trædes på den modsatte side af vippekontakten for at trække børsterne tilbage i mundstykket. (fig. 7)

Mundstykke til hårde gulve (kun nogle modeller)

- Mundstykket til hårde gulve er designet til blid rengøring af hårde gulve (fig. 8).

Tilbehørsholder

Du kan opbevare to tilbehørsdele i tilbehørsholderen på samme tid.

- 1 Sæt tilbehørsholderen på røret (1), og sæt slangen på tilbehørsholderen (2) (fig. 9).
- 2 Du kan opbevare tilbehør i tilbehørsholderen ved at trykke dem fast til holderen (fig. 10).

Sprækkemundstykke, lille mundstykke og børstemundstykke (kun bestemte typer)

- 1 Sæt sprækkemundstykket, det lille mundstykke eller børstemundstykket (kun bestemte typer) fast på slangens håndgreb eller på røret. For at gøre dette skal du sætte håndgrebet eller røret ind i tilbehørsdelen, mens du drejer det en anelse. (fig. 11)

 - Sprækkemundstykket bruges til snævre hjørner eller, hvor det er svært at komme til.
 - Det lille mundstykke bruges til støvsugning af mindre flader, f.eks. stole- og sofasæder.
 - Kun bestemte typer: Brug børstemundstykket til rengøring af computere, bogreoler osv.

Miniturbobørste (kun nogle modeller)

Miniturbobørsten er specielt designet til effektivt at fange dyrehår og fnuller på møbler og madrasser. Den unikke børste inde i miniturbobørsten løsner hårene fra stoffet, så de kan suges op af støvsugeren. Miniturbobørsten kan sættes på slangens håndgreb eller teleskoprøret.

- 1 Miniturbobørsten fastgøres ved at sætte den på håndgrebet eller teleskoprøret og dreje den en smule.
- 2 Miniturbobørsten tages af ved at trække den af håndgrebet eller teleskoprøret og samtidig dreje den en smule.

Sådan bruges apparatet

Støvsugning

- Støvsugeren kan løftes/bæres ved at tage fat i håndtaget forrest på apparatet (fig. 12).
- 1 Træk netledningen ud af apparatet og sæt stikket i en stikkontakt.
 - 2 Tænd støvsugeren ved at trykke på on/off-knappen oven på støvsugeren med foden. (fig. 13)
 - Ønsker du at holde pause et øjeblik, kan røret parkeres i en praktisk stilling ved at sætte rillen på mundstykket ned i parkeringsbeslaget (fig. 14).

Justering af sugestyrke

Sugestyrken kan reguleres med:

- skydekontakten til regulering af sugestyrke på håndgrebet (fig. 15)
- knappen til elektronisk regulering af sugestyrke på støvsugeren (fig. 16).

Rengøring og vedligeholdelse

Stikket skal tages ud af stikkontakten før rengøring og vedligeholdelse af apparatet.

Hverken dele eller tilbehør til støvsugeren må kommes i opvaskemaskine. Brug om nødvendigt en fugtig klud.

- 1 Rengør apparatet med en fugtig klud.

Tømning af støvbeholderen

- For at få den optimale ydeevne skal støvbeholderen tømmes, og filtertragten, HEPA-støvbeholderfilter og skumfilter rengøres, når støvbeholderindikatoren lyser: (fig. 17)
- 1** Tag slangen af.
 - 2** Åbn låget (fig. 18).
 - 3** Løft støvbeholderen ud af apparatet vha. dens håndtag (fig. 19).
 - 4** Hold støvbeholderen over en skraldespand, og tryk dæksellåsen (1) ned for at åbne støvbeholderens bunddæksel (2). (fig. 20)
 - 5** Tøm støvbeholderen i skraldespanden (fig. 21).
 - 6** For at fjerne filtertragten skal du dreje den mod uret i den retning, pilen angiver, og løfte den ud af støvbeholderen. (fig. 22)
 - 7** Filtertragten rengøres ved at slå den forsigtigt mod indersiden af skraldespanden (fig. 23).
 - 8** Sæt filtertragten tilbage i støvbeholderen, og drej den med uret i den retning, pilen angiver, for at låse den fast ("klik") (fig. 24).
 - 9** Luk støvbeholderens bunddæksel, og lås det fast ved at trykke det på plads bag ved dæksellåsen ("klik") (fig. 25).
 - 10** Træk i låsen på støvbeholderens HEPA-filter for at åbne det. (fig. 26)
 - ▶ Den fjedermonterede knap på støvbeholderen skubber filteret ud af dets beslag.
 - 11** Skyl den plisserede side af støvbeholderens HEPA-filter under en langsomt løbende varm hane.
 - Hold filteret sådan, at den plisserede side peger opad, og vandet flyder parallelt med plisseringen. Hold filteret med en vinkel, så vandet skyller snavset i plisseringen væk (fig. 27).
 - Drej filteret 180°, og lad vandet flyde langs med plisseringerne i den modsatte retning (fig. 28).
 - Fortsæt denne proces, indtil filteret er rent.

Rengør aldrig HEPA-filteret med en børste (fig. 29).

Bemærk: Rengøring giver ikke filteret dets originale farve tilbage, men genopretter filterkraften.

- 12** Fjern skumfilteret, og skyl det under vandhanen.
- 13** Ryst forsigtigt vandet væk fra overfladen af støvbeholderens HEPA-filter. Lad støvbeholderens HEPA-filter og skumfilteret tørre helt, før du sætter dem tilbage i støvsugeren.
- 14** Sæt skumfilteret tilbage i støvbeholderen.
- 15** For at sætte støvbeholderens HEPA-filter tilbage i støvbeholderen skal du trykke den store tap ned på den fjedermonterede knap, indsætte de små tapper i beslagene (1) og trykke låsen på plads, indtil den låses fast ("klik") (2). (fig. 30)
- 16** Sæt støvbeholderen tilbage i apparatet igen (fig. 31).
- 17** Luk dækslet ("klik") (fig. 32).

Bemærk: Du kan ikke lukke dækslet, hvis støvbeholderen ikke er sat i.

Rengøring af HEPA-udstødningsfilteret

For at bevare den optimale ydeevne skal HEPA-udblæsningsfiltrene rengøres, hver gang du tømmer støvbeholderen.

- 1** For at åbne gitteret foran HEPA-udstødningsfilteret skal du tage fat i tapperne og trække gitteret opad for at fjerne det fra apparatet (fig. 33).

- 2 Fjern HEPA-udstødningsfilteret.
- 3 Skyl den plisserede side af HEPA-udstødningsfilteret under en langsomt løbende varm hane som beskrevet i trin 11 og 13 i afsnittet "Tømning af støvbeholderen" ovenfor.
- 4 Sæt det tørre HEPA-udstødningsfilter tilbage i apparatet.
- 5 Gitteret foran HEPA-udstødningsfilteret lukkes ved først at sørge for, at tapperne øverst på gitteret er ud for hullerne i apparatet (1). Tryk derefter tapperne nedad, indtil gitteret låser på plads (2) ("klik") (fig. 34).

Rengøring af motorbeskyttelsesfilteret (kun bestemte typer)

For at bevare den optimale ydeevne skal motorbeskyttelsesfilteret rengøres mindst én gang årligt.

- 1 Løft støvbeholderen ud af apparatet vha. dens håndtag.
- 2 Træk filterholderen med motorbeskyttelsesfilteret ud af apparatet. (fig. 35)
- 3 Tag motorbeskyttelsesfilteret ud af holderen. Ryst motorbeskyttelsesfilteret over en skraldespand for at rengøre det.
- 4 Sæt filteret tilbage i filterholderen, og skub filterholderen på plads i apparatet.
- 5 Sæt støvbeholderen tilbage i apparatet igen.

Rengøring af miniturbobørsten

Rengør børsten inde i miniturbobørsten ved at følge nedenstående trin.

- 1 Roter børsten inde i miniturbobørsten, indtil klipperillen vender mod dig. Brug en saks til at fjerne hår, tråde osv., der har samlet sig rundt om børsten. (fig. 36)
- 2 Fjern fnug, hår og andet snavs fra børsten.

Udskiftning

Stikket skal tages ud af stikkontakten før rengøring og vedligeholdelse af apparatet.

Udskiftning af filtre

Udskift HEPA-støvbeholderens filter hver 12. måned.

HEPA-filtre

- For at fjerne det gamle filter og indsætte det nye filter skal du følge instruktionerne i at fjerne og indsætte filtrene i kapitlet "Rengøring og vedligeholdelse".

Bestilling af tilbehør

Hvis du vil købe tilbehør til dette apparat, skal du besøge vores onlinebutik på **www.shop.philips.com/service**. Hvis onlinebutikken ikke er tilgængelig i dit land, skal du gå til din Philips-forhandler eller et Philips Kundecenter. Hvis du har problemer med at skaffe tilbehør til apparatet, kan du kontakte dit lokale Philips Kundecenter. Du kan finde kontaktoplysningerne i folderen "World-Wide Guarantee".

Bestilling af filtre og tilbehør

- HEPA-udstødningsfiltre kan købes under typenr: FC8070.
- Filtre til støvbeholderen (HEPA og skum) kan købes under typenummer FC8071.

Opbevaring

- 1 Sluk for apparatet, og tag stikket ud af stikkontakten.
- 2 Tryk på knappen til ledningsoprul og rul ledningen op (fig. 37).
- 3 Stil støvsugeren på højkant. Sæt rillen på mundstykket i opbevaringsrillen for at fastgøre det til apparatet.

Bemærk: Juster røret til den kortest mulige længde for at sikre stabil opbevaring af teleskoprøret.

Miljøhensyn

- Apparatet må ikke smides ud sammen med det almindelige husholdningsaffald, når det til sin tid kasseres. Aflever det i stedet på en kommunal genbrugsstation. På den måde er du med til at beskytte miljøet (fig. 38).

Reklamationsret og service

Hvis du har brug for hjælp eller oplysninger, eller hvis der opstår et problem, skal du besøge Philips' websted på www.philips.com/support eller kontakte dit lokale Philips Kundecenter. Telefonnumre findes i vedlagte "worldwide guarantee"-folder. Hvis der ikke findes et kundecenter i dit land, bedes du kontakte din lokale Philips-forhandler.

Fejlfinding

Dette kapitel opsummerer de mest almindelige problemer, der kan forekomme ved brug af apparatet. Har du brug for yderligere hjælp og vejledning, så besøg www.philips.com/support for en liste af ofte stillede spørgsmål eller kontakt dit lokale Philips Kundecenter:

1 Sugeeffekten er ikke tilstrækkelig.

- Måske er støvbeholderen fuld.
Tøm den om nødvendigt.
- Måske skal filtrene rengøres eller udskiftes.
Rengør eller udskift om nødvendigt filtrene.
- Måske står skydekontakten til sugestyrke på håndtaget åben.
Luk skydekontakten.
- Den elektroniske sugestyrkekontrol er muligvis sat på en lav indstilling.
Sæt sugestyrkekontrollen på en højere indstilling.
- Kontrollér om mundstykke, rør eller slange er tilstoppet. (fig. 39)

En eventuel tilstoppelse fjernes ved at tage det tilstoppede tilbehør af og (så vidt det er muligt) sætte det omvendt på. Tænd så igen for støvsugeren, så der blæses luft den modsatte vej gennem slange og/eller rør:

2 Indikatoren for fuld støvbeholder lyser.

- Støvbeholderen er fuld, og du skal tømme og rengøre den. Tøm støvbeholderen, og rengør filtertragten, støvbeholderens HEPA-filter og skumfilter.

3 Kun nogle modeller: Hår er snoet omkring børsten inden i turbobørsten.

- Rengør miniturbobørsten. Se kapitlet "Rengøring", afsnittet "Rengøring af miniturbobørsten".

Einführung

Herzlichen Glückwunsch zu Ihrem Kauf und willkommen bei Philips! Um das Kundendienstangebot von Philips vollständig nutzen zu können, sollten Sie Ihr Produkt unter www.philips.com/welcome registrieren.

Allgemeine Beschreibung (Abb. 1)

- 1 Gehäusedeckel
- 2 Ein-/Ausschalter
- 3 Anzeige für vollen Staubbehälter
- 4 Elektronischer Saugleistungsregler
- 5 Kabelaufwicklungstaste
- 6 Hinterrad
- 7 Schlauchanschluss
- 8 Öffnung für Schlauchanschluss
- 9 Entriegelung für Abdeckung
- 10 Griff
- 11 Filterkegel
- 12 HEPA-Filter für Staubbehälter
- 13 Schaumfilter
- 14 Griff am Staubbehälter
- 15 Staubbehälter
- 16 Abdeckungsverriegelung
- 17 Untere Abdeckung des Staubbehälters
- 18 Motorschutzfilter (nur bestimmte Gerätetypen)
- 19 Schwenkrolle
- 20 Typenschild
- 21 Aufbewahrungsschlitz
- 22 HEPA-Abluftfilter
- 23 Kippschalter für Teppiche/Hartböden
- 24 Kombi-Düse
- 25 Parkschlitz
- 26 Netzkabel mit Stecker
- 27 Abluftfiltergitter
- 28 Fugendüse
- 29 Kleine Saugdüse
- 30 Teleskoprohr
- 31 Hartbodendüse (nur bestimmte Gerätetypen)
- 32 Bürstendüse (nur bestimmte Gerätetypen)
- 33 Zubehörbrücke
- 34 Schlauch mit Handgriff und Saugleistungsschieber
- 35 Mini-Turbo-Saugbürste (nur bestimmte Gerätetypen)

Wichtig

Lesen Sie diese Bedienungsanleitung vor dem Gebrauch des Geräts aufmerksam durch, und bewahren Sie sie für eine spätere Verwendung auf.

Gefahr

- Saugen Sie mit diesem Gerät niemals Wasser, andere Flüssigkeiten oder leicht entzündbare Substanzen auf. Saugen Sie Asche erst auf, wenn sie völlig ausgekühlt ist.

Warnhinweis

- Prüfen Sie, bevor Sie das Gerät in Betrieb nehmen, ob die Spannungsangabe auf dem Gerät mit der örtlichen Netzspannung übereinstimmt.
- Benutzen Sie das Gerät nicht, wenn das Netzkabel, der Netzstecker oder das Gerät selbst beschädigt ist.
- Um Gefährdungen zu vermeiden, darf ein defektes Netzkabel nur von einem Philips Service-Center, einer von Philips autorisierten Werkstatt oder einer ähnlich qualifizierten Person durch ein Original-Ersatzkabel ersetzt werden.
- Dieses Gerät ist für Benutzer (einschl. Kinder) mit eingeschränkten physischen, sensorischen oder psychischen Fähigkeiten bzw. ohne jegliche Erfahrung oder Vorwissen nur dann geeignet, wenn eine angemessene Aufsicht oder ausführliche Anleitung zur Benutzung des Geräts durch eine verantwortliche Person sichergestellt ist.
- Achten Sie darauf, dass Kinder nicht mit dem Gerät spielen.
- Richten Sie Saugschlauch, Saugrohr oder anderes Zubehör nicht auf Augen oder Ohren, und stecken Sie keines der Teile in den Mund, wenn es am Staubsauger angeschlossen oder der Staubsauger eingeschaltet ist.
- Verwenden Sie das Gerät und die Mini-Turbo-Saugbürste nicht an Haustieren.
- Der Stecker muss vor der Reinigung oder Wartung des Geräts aus der Steckdose gezogen werden.

Achtung

- Saugen Sie keine größeren Gegenstände auf, da dadurch das Saugrohr oder der Saugschlauch verstopfen kann.
- Wenn Sie den Staubsauger zum Entfernen von Asche, feinem Sand, Kalk, Zementstaub o. Ä. verwenden, verstopfen die Poren der Staubbehälterfilter und des Motorschutzfilters (nur bestimmte Gerätetypen). Wenn die Saugleistung stark nachlässt, reinigen Sie die Staubbehälterfilter und den Motorschutzfilter (nur bestimmte Gerätetypen).
- Ziehen Sie stets den Netzstecker aus der Steckdose, bevor Sie den Staubbehälter leeren, die Filter reinigen und Zubehörteile anbringen oder abnehmen.
- Betreiben Sie das Gerät keinesfalls ohne Motorschutzfilter (nur bestimmte Gerätetypen), da dies den Motor beschädigen und die Lebensdauer des Geräts verkürzen kann.
- Verwenden Sie ausschließlich den im Lieferumfang enthaltenen Philips Filterkegel.

Elektromagnetische Felder

Dieses Philips Gerät erfüllt sämtliche Normen bezüglich elektromagnetischer Felder (EMF). Nach aktuellen wissenschaftlichen Erkenntnissen ist das Gerät sicher im Gebrauch, sofern es ordnungsgemäß und entsprechend den Anweisungen in dieser Bedienungsanleitung gehandhabt wird.

Für den Gebrauch vorbereiten**Schlauch**

- 1** Um den Schlauch anzuschließen, schieben Sie ihn in das Gerät. Er rastet hörbar ein (Abb. 2).
- 2** Drücken Sie zum Lösen des Schlauchs die Entriegelungstasten (1) und ziehen Sie den Schlauchanschluss aus der Öffnung (2). (Abb. 3)

Teleskoprohr

- 1** Um das Teleskoprohr mit dem Handgriff des Schlauchs zu verbinden, führen Sie das schmalere Ende mit einer leichten Drehung in das breitere Ende ein (Abb. 4).
- Um das Rohr abzunehmen, ziehen Sie es mit einer leichten Drehung ab.

- 2 Sie können das Teleskoprohr auf die Länge einstellen, mit der Sie am bequemsten saugen können. Drücken Sie dazu den Schieber am Saugrohr nach oben, und drücken Sie das untere Rohrsegment nach unten, oder ziehen Sie es nach oben (Abb. 5).

Kombi-Düse

Die Kombi-Düse ist sowohl für Textilböden (mit eingefahrenen Bürstenleisten) als auch für Hartböden (mit ausgefahrenen Bürstenleisten) geeignet.

- Drücken Sie zum Saugen von Hartböden den Kippschalter auf der Kombi-Düse mit dem Fuß nach unten, sodass die Bürstenleisten hervortreten. (Abb. 6)
- Zum Saugen von Textilböden drücken Sie den Schalter in die andere Richtung. Dadurch werden die Bürstenleisten wieder im Gehäuse versenkt. (Abb. 7)

Hartbodendüse (nur bestimmte Gerätetypen)

- Die Hartbodendüse ist für die schonende Reinigung von Hartböden vorgesehen (Abb. 8).

Zubehörbrücke

In der Zubehörbrücke können Sie zwei Zubehörteile gleichzeitig aufbewahren.

- 1 Verbinden Sie die Zubehörbrücke mit dem Rohr (1) und anschließend den Schlauch mit der Zubehörbrücke (2) (Abb. 9).
- 2 Schieben Sie Zubehörteile zur Aufbewahrung auf die Zubehörbrücke (Abb. 10).

Fugendüse, kleine Saugdüse und Saugbürste (nur bestimmte Gerätetypen)

- 1 Setzen Sie die Fugendüse, die kleine Saugdüse oder die Bürstendüse (nur bestimmte Gerätetypen) auf den Handgriff des Schlauchs oder auf das Rohr. Schieben Sie dazu den Handgriff bzw. das Rohr mit einer leichten Drehung in das Zubehörteil. (Abb. 11)
- Benutzen Sie die Fugendüse zum Reinigen enger und schwer erreichbarer Flächen.
 - Die kleine Saugdüse eignet sich zum Staubsaugen kleiner Flächen, z. B. von Sitzpolstern und Sofas.
 - Nur bestimmte Gerätetypen: Verwenden Sie die Bürstendüse, um Computer, Bücherregale usw. zu reinigen.

Mini-Turbo-Saugbürste (nur bestimmte Gerätetypen)

Die Mini-Turbo-Saugbürste ist eine Spezialbürste zum gründlichen Entfernen von Tierhaaren und Fusseln von Möbeln und Matratzen. Die integrierte Bürste löst die Haare vom Stoff, sodass sie mühelos vom Staubsauger erfasst werden können. Die Mini-Turbo-Saugbürste kann an den Handgriff des Schlauchs oder an das Teleskoprohr angeschlossen werden.

- 1 Schieben Sie die Mini-Turbo-Saugbürste mit einer leichten Drehung in den Handgriff oder das Teleskoprohr.
- 2 Zum Trennen der Mini-Turbo-Saugbürste vom Handgriff bzw. vom Teleskoprohr ziehen Sie sie unter leichtem Drehen heraus.

Das Gerät benutzen

Staubsaugen

- Sie können den Staubsauger am Handgriff vorn am Gerät tragen (Abb. 12).
- 1 Ziehen Sie das Netzkabel aus dem Gerät, und stecken Sie den Netzstecker in die Steckdose.
 - 2 Zum Einschalten drücken Sie mit dem Fuß den Ein-/Ausschalter auf der Oberseite des Geräts. (Abb. 13)

- Wenn Sie eine kleine Saugpause machen möchten, können Sie das Saugrohr ganz bequem parken, indem Sie die Leiste an der Saugdüse in den dafür vorgesehenen Parkschlitz stecken (Abb. 14).

Die Saugleistung einstellen

Die Saugleistung lässt sich folgendermaßen einstellen:

- Betätigen Sie den Saugleistungsschieber auf dem Handgriff oder (Abb. 15)
- den elektronischen Saugleistungsregler am Staubsauger (Abb. 16).

Reinigung und Pflege

Der Stecker muss vor der Reinigung oder Wartung des Geräts aus der Steckdose gezogen werden.

Reinigen Sie kein Teil des Staubsaugers in der Geschirrspülmaschine. Verwenden Sie bei Bedarf ein feuchtes Tuch.

- 1** Reinigen Sie das Gerät mit einem feuchten Tuch.

Den Staubbehälter leeren

- Um eine optimale Leistung zu gewährleisten, entleeren Sie den Staubbehälter, und reinigen Sie den Filterkegel, den HEPA-Filter für Staubbehälter und den Schaumfilter; wenn die Staubfüllanzeige des Staubbehälters aufleuchtet. (Abb. 17)

- 1** Ziehen Sie den Schlauch aus dem Gerät.
- 2** Öffnen Sie den Gerätedeckel (Abb. 18).
- 3** Heben Sie den Staubbehälter am Griff aus dem Gerät (Abb. 19).
- 4** Halten Sie den Staubbehälter über einen Mülleimer, und drücken Sie die Abdeckungsverriegelung (1) nach unten, um die untere Abdeckung des Staubbehälters (2) zu öffnen. (Abb. 20)
- 5** Leeren Sie den Inhalt des Staubbehälters in den Abfalleimer (Abb. 21).
- 6** Um den Filterkegel zu entfernen, drehen Sie ihn gegen den Uhrzeigersinn in Richtung der Pfeilmarkierung, und entnehmen Sie ihn aus dem Staubbehälter. (Abb. 22)
- 7** Zum Reinigen des Filterkegels klopfen Sie ihn leicht gegen die Innenseite des Abfalleimers (Abb. 23).
- 8** Setzen Sie den Filterkegel wieder in den Staubbehälter ein, und drehen Sie ihn im Uhrzeigersinn in Richtung der Pfeilmarkierung, bis er hörbar einrastet (Abb. 24).
- 9** Schließen Sie die untere Abdeckung des Staubbehälters. Sie muss hörbar unter der Abdeckungsverriegelung einrasten (Abb. 25).
- 10** Um den HEPA-Staubbehälterfilter zu öffnen, ziehen Sie an der Verriegelung. (Abb. 26)
 - Die Federtaste am Staubbehälter drückt den Filter aus den Scharnieren.
- 11** Waschen Sie die Seite des HEPA-Staubbehälterfilters mit den Lamellen unter heißem, langsam fließendem Wasser.
 - Halten Sie den Filter so, dass die Seite mit den Falten nach oben zeigt und das Wasser parallel zu den Falten fließt. Halten Sie den Filter so, dass das Wasser den Schmutz aus den Falten spült (Abb. 27).
 - Drehen Sie den Filter um 180°, und lassen Sie das Wasser nun entlang der Falten in die entgegengesetzte Richtung fließen (Abb. 28).
 - Fahren Sie mit diesem Vorgang fort, bis der Filter sauber ist.

Reinigen Sie den HEPA-Filter niemals mit einer Bürste (Abb. 29).

Hinweis: Durch das Reinigen wird zwar die ursprüngliche Farbe des Filters nicht wieder hergestellt, wohl aber dessen Filtrierleistung.

- 12** Entfernen Sie den Schaumfilter, und spülen Sie ihn unter fließendem Wasser ab.
- 13** Schütteln Sie vorsichtig das Wasser von der Oberfläche des HEPA-Staubbehälterfilters ab. Lassen Sie den HEPA-Staubbehälterfilter und den Schaumfilter vollständig trocknen, bevor Sie ihn wieder in den Staubsauger einsetzen.
- 14** Setzen Sie den Schaumfilter wieder in den Staubbehälter ein.
- 15** Um den HEPA-Staubbehälterfilter wieder in den Staubbehälter einzusetzen, drücken Sie die große Lasche auf die Federtaste, schieben Sie die kleinen Laschen in die Gelenke (1), und drücken Sie die Verriegelung nach unten, bis sie hörbar einrastet (2). (Abb. 30)
- 16** Setzen Sie den Staubbehälter wieder in das Gerät ein (Abb. 31).
- 17** Schließen Sie den Deckel, bis er hörbar einrastet (Abb. 32).

Hinweis: Sie können die Abdeckung erst schließen, wenn Sie den Staubbehälter eingesetzt haben.

Den HEPA-Abluftfilter reinigen

Um eine optimale Leistung zu gewährleisten, reinigen Sie den HEPA-Abluftfilter jedes Mal, wenn Sie den Staubbehälter entleeren.

- 1** Um das HEPA-Abluftfiltergitter zu öffnen, ziehen Sie es an den Laschen nach oben, und entfernen Sie es so vom Gerät (Abb. 33).
- 2** Nehmen Sie den HEPA-Abluftfilter heraus.
- 3** Spülen Sie die Seite des HEPA-Abluftfilters mit den Lamellen unter heißem, langsam fließendem Wasser ab, wie in den Schritten 11 und 13 im Abschnitt "Den Staubbehälter leeren" beschrieben.
- 4** Setzen Sie den trockenen HEPA-Abluftfilter wieder in das Gerät ein.
- 5** Um das HEPA-Abluftfiltergitter zu schließen, richten Sie zunächst die Laschen an der Oberseite des Gitters an den entsprechenden Öffnungen am Gerät aus (1). Drücken Sie anschließend das Gitter nach unten, bis es hörbar einrastet (2) (Abb. 34).

Reinigen des Motorschutzfilters (nur bestimmte Gerätetypen)

Um eine optimale Leistung zu gewährleisten, reinigen Sie den Motorschutzfilter mindestens einmal pro Jahr.

- 1** Entfernen Sie den Staubbehälter am Griff aus dem Gerät.
- 2** Ziehen Sie den Filterhalter mit dem Motorschutzfilter aus dem Gerät. (Abb. 35)
- 3** Nehmen Sie den Motorschutzfilter aus dem Halter, und schütteln Sie den Filter über einem Mülleimer aus.
- 4** Setzen Sie den Filter in den Filterhalter ein, und schieben Sie diesen wieder in das Gerät.
- 5** Setzen Sie den Staubbehälter wieder in das Gerät ein.

Die Mini-Turbo-Saugbürste reinigen

So reinigen Sie die Bürstenrolle in der Mini-Turbo-Saugbürste.

- 1** Drehen Sie die Bürstenrolle in der Mini-Turbo-Saugbürste, bis die Schneidrinne zu Ihnen zeigt. Schneiden Sie mit einer Schere die Haare, Fäden usw. ab, die sich um die Bürste gewickelt haben. (Abb. 36)
- 2** Entfernen Sie Flusen, Haare und anderen Schmutz von der Bürste.

Ersatz

Der Stecker muss vor der Reinigung oder Wartung des Geräts aus der Steckdose gezogen werden.

Filter auswechseln

Ersetzen Sie den HEPA-Filter für Staubbehälter und den HEPA-Abluftfilter alle 12 Monate.

HEPA-Filter

- Um einen alten Filter durch einen neuen zu ersetzen, befolgen Sie die Anweisungen zum Entfernen und Einsetzen von Filtern im Kapitel "Reinigung und Pflege".

Zubehör bestellen

Um Zubehör für dieses Gerät zu kaufen, besuchen Sie unseren Online-Shop unter **www.shop.philips.com/service**. Wenn der Online-Shop in Ihrem Land nicht verfügbar ist, wenden Sie sich an Ihren Philips Händler oder ein Philips Service-Center. Sollten Sie Schwierigkeiten bei der Beschaffung von Zubehör für Ihr Gerät haben, wenden Sie sich bitte an ein Philips Service-Center in Ihrem Land. Die entsprechenden Kontaktinformationen finden Sie in der beiliegenden Garantieschrift.

Filter und Zubehörteile bestellen

- Neue HEPA-Abluftfilter erhalten Sie unter der Typennummer FC8070.
- Staubbehälterfilter (HEPA und Schaum) erhalten Sie unter der Typennummer FC8071.

Aufbewahrung

- 1** Schalten Sie das Gerät aus, und ziehen Sie den Netzstecker aus der Steckdose.
- 2** Drücken Sie die Kabelaufwicklungstaste, um das Netzkabel aufzuwickeln (Abb. 37).
- 3** Stellen Sie das Gerät aufrecht. Stecken Sie die Leiste an der Düse in den dafür vorgesehenen Parkschlitz, um die Düse am Gerät zu befestigen.

Hinweis: Stellen Sie das Rohr auf die kürzeste Länge ein, um das Teleskoprohr sicher einzuhängen.

Umwelt

- Werfen Sie das Gerät am Ende der Lebensdauer nicht in den normalen Hausmüll. Bringen Sie es zum Recycling zu einer offiziellen Sammelstelle. Auf diese Weise helfen Sie, die Umwelt zu schonen (Abb. 38).

Garantie und Kundendienst

Benötigen Sie weitere Informationen oder treten Probleme auf, besuchen Sie bitte die Philips Website **www.philips.com/support**, oder setzen Sie sich mit einem Philips Service-Center in Ihrem Land in Verbindung. Die Telefonnummer finden Sie in der internationalen Garantieschrift. Sollte es in Ihrem Land kein Service-Center geben, wenden Sie sich bitte an Ihren Philips Händler.

Fehlerbehebung

In diesem Abschnitt sind die häufigsten Probleme zusammengestellt, die mit Ihrem Gerät auftreten können. Sollten Sie ein Problem mithilfe der nachstehenden Informationen nicht beheben können, besuchen Sie unsere Website unter: www.philips.com/support für eine Liste mit häufig gestellten Fragen, oder wenden Sie sich den Kundendienst in Ihrem Land.

1 Die Saugleistung ist unzureichend.

- Möglicherweise ist der Staubbehälter voll. Entleeren Sie bei Bedarf den Staubbehälter.
- Möglicherweise müssen die Filter gereinigt oder ausgetauscht werden. Reinigen oder tauschen Sie die Filter ggf. aus.
- Möglicherweise ist der Saugleistungsschieber am Handgriff geöffnet. Schließen Sie den Schieber.
- Möglicherweise wurde der elektronische Saugleistungsregler auf eine niedrige Stufe eingestellt. Stellen Sie den Saugleistungsregler auf eine höhere Stufe.
- Überprüfen Sie, ob die Düse, das Saugrohr oder der Saugschlauch blockiert ist. (Abb. 39) Die Verstopfung können Sie beseitigen, indem Sie – soweit möglich – das entsprechende Teil verkehrt herum anschließen. Saugen Sie dann in der Gegenrichtung Luft hindurch.

2 Die Anzeige für den vollen Staubbehälter leuchtet.

- Der Staubbehälter ist voll, und Sie müssen ihn entleeren und reinigen. Entleeren Sie den Staubbehälter; und reinigen Sie den Filterkegel, den HEPA-Filter für Staubbehälter und den Schaumfilter.

3 Nur bestimmte Gerätetypen: An der integrierten Bürste der Mini-Turbo-Saugbürste haben sich Haare verfangen.

- Reinigen Sie die Mini-Turbo-Saugbürste. Weitere Informationen finden Sie im Kapitel "Reinigung", Abschnitt "Die Mini-Turbo-Saugbürste reinigen".

Εισαγωγή

Συγχαρητήρια για την αγορά σας και καλώς ήρθατε στη Philips! Για να επωφεληθείτε πλήρως από την υποστήριξη που παρέχει η Philips, δηλώστε το προϊόν σας στην ιστοσελίδα www.philips.com/welcome.

Γενική περιγραφή (Εικ. 1)

- 1 Κάλυμμα
- 2 Κουμπί ενεργοποίησης/απενεργοποίησης
- 3 Ένδειξη γεμάτου δοχείου συλλογής σκόνης
- 4 Διακόπτης ηλεκτρονικής ρύθμισης απορροφητικής ισχύος
- 5 Κουμπί περιτύλιξης καλωδίου
- 6 Πίσω τροχός
- 7 Σύνδεση εύκαμπτου σωλήνα
- 8 Υποδοχή σύνδεσης εύκαμπτου σωλήνα
- 9 Πτερύγιο απασφάλισης καλύμματος
- 10 Λαβή
- 11 Κωνικό φίλτρο
- 12 Φίλτρο HEPA δοχείου συλλογής σκόνης
- 13 Φίλτρο αφρού
- 14 Λαβή δοχείου συλλογής σκόνης
- 15 Δοχείο συλλογής σκόνης
- 16 Άγκιστρο καλύμματος
- 17 Κάτω κάλυμμα δοχείου συλλογής σκόνης
- 18 Φίλτρο προστασίας μοτέρ (μόνο σε συγκεκριμένους τύπους)
- 19 Περιστρεφόμενος τροχός
- 20 Πινακίδιο στοιχείων προϊόντος
- 21 Σχισμή αποθήκευσης
- 22 Φίλτρο εξόδου αέρα HEPA
- 23 Διακόπτης για ρυθμίσεις χαλιών/σκληρών δαπέδων
- 24 Πέλασμα πολλαπλών χρήσεων
- 25 Σχισμή παρκαρίσματος
- 26 Καλώδιο με φισ
- 27 Γρίλια φίλτρου εξόδου
- 28 Εξάρτημα για γωνίες
- 29 Εξάρτημα για ταπετσαρίες επίπλων
- 30 Τηλεσκοπικός σωλήνας
- 31 Πέλασμα για σκληρά δάπεδα (μόνο σε συγκεκριμένους τύπους)
- 32 Εξάρτημα βούρτσας (μόνο σε συγκεκριμένους τύπους)
- 33 Στήριγμα εξαρτημάτων
- 34 Εύκαμπτος σωλήνας με λαβή και διακόπτη απορροφητικής ισχύος
- 35 Μίνι βούρτσα turbo (μόνο σε συγκεκριμένους τύπους)

Σημαντικό

Διαβάστε προσεκτικά το παρόν εγχειρίδιο χρήσης προτού χρησιμοποιήσετε τη συσκευή και κρατήστε το για μελλοντική αναφορά.

Κίνδυνος

- Μην απορροφάτε ποτέ νερό ή οποιοδήποτε άλλο υγρό. Μην απορροφάτε ποτέ εύφλεκτες ουσίες ούτε στάχτες, εάν δεν έχουν πρώτα κρυώσει.

Προειδοποίηση

- Ελέγξτε εάν η τάση που αναγράφεται στη συσκευή αντιστοιχεί στην τοπική τάση ρεύματος προτού συνδέσετε τη συσκευή.
- Μην χρησιμοποιείτε τη συσκευή εάν το καλώδιο, το φις ή η ίδια η συσκευή έχουν υποστεί φθορά.
- Εάν το καλώδιο υποστεί φθορά, θα πρέπει να αντικατασταθεί από ένα κέντρο σέρβις εξουσιοδοτημένο από τη Philips ή από εξίσου εξειδικευμένα άτομα προς αποφυγή κινδύνου.
- Αυτή η συσκευή δεν προορίζεται για χρήση από άτομα (συμπεριλαμβανομένων των παιδιών) με περιορισμένες σωματικές, αισθητήριες ή διανοητικές ικανότητες ή από άτομα χωρίς εμπειρία και γνώση, εκτός και εάν τη χρησιμοποιούν υπό επιτήρηση ή έχουν λάβει οδηγίες σχετικά με τη χρήση της συσκευής από άτομο υπεύθυνο για την ασφάλειά τους.
- Τα παιδιά θα πρέπει να επιβλέπονται προκειμένου να διασφαλιστεί ότι δεν θα παίζουν με τη συσκευή.
- Μην στρέψετε τον εύκαμπτο σωλήνα, τον άκαμπτο σωλήνα ή οποιοδήποτε άλλο εξάρτημα στα μάτια ή τα αυτιά σας και μην τον βάζετε στο στόμα σας όταν είναι συνδεδεμένος στην ηλεκτρική σκούπα και η ηλεκτρική σκούπα είναι ενεργοποιημένη.
- Μην χρησιμοποιείτε τη συσκευή και τη μίνι βούρτσα turbo σε κατοικίδια.
- Πριν από τον καθαρισμό ή τη συντήρηση της συσκευής, αποσυνδέετε πάντοτε το φις από την πρίζα.

Προσοχή

- Μην απορροφάτε μεγάλα αντικείμενα, γιατί μπορεί να προκληθεί παρακώλυση της διόδου του αέρα μέσα από τον άκαμπτο ή τον εύκαμπτο σωλήνα.
- Όταν χρησιμοποιείτε την ηλεκτρική σκούπα για να απορροφήσετε στάχτη, ψιλή άμμο, ασβέστη, τσιμεντόσκονη και παρόμοιες ουσίες, οι πόροι των φίλτρων του δοχείου συλλογής σκόνης και του φίλτρου προστασίας του μοτέρ (μόνο σε συγκεκριμένους τύπους) φράζουν. Αν παρατηρήσετε έντονη μείωση της απορροφητικής ισχύος, καθαρίστε τα φίλτρα του δοχείου συλλογής σκόνης και του φίλτρου προστασίας του μοτέρ (μόνο σε συγκεκριμένους τύπους).
- Πριν αδειάσετε το δοχείο συλλογής σκόνης, καθαρίστε τα φίλτρα και συναρμολογήστε ή αποσυναρμολογήστε τα αξεσουάρ, να αποσυνδέετε πάντοτε τη συσκευή από την πρίζα.
- Μην χρησιμοποιείτε ποτέ τη συσκευή χωρίς το φίλτρο προστασίας του μοτέρ (μόνο σε συγκεκριμένους τύπους). Αυτό μπορεί να βλάψει το μοτέρ και να μειώσει τη διάρκεια ζωής της συσκευής.
- Χρησιμοποιείτε μόνο το κωνικό φίλτρο της Philips που παρέχεται με τη συσκευή.

Ηλεκτρομαγνητικά Πεδία (EMF)

Η συγκεκριμένη συσκευή της Philips συμμορφώνεται με όλα τα πρότυπα που αφορούν τα ηλεκτρομαγνητικά πεδία (EMF). Εάν γίνει σωστός χειρισμός και σύμφωνα με τις οδηγίες του παρόντος εγχειριδίου χρήσης, η συσκευή είναι ασφαλής στη χρήση, βάσει των επιστημονικών αποδείξεων που είναι διαθέσιμες μέχρι σήμερα.

Προετοιμασία για χρήση

Εύκαμπτος σωλήνας

- 1** Για να συνδέσετε τον εύκαμπτο σωλήνα, σπρώξτε τον μέσα στη συσκευή ('κλικ') (Εικ. 2).
- 2** Για να αποσυνδέσετε τον εύκαμπτο σωλήνα, πιέστε τα κουμπιά απασφάλισης (1) και τραβήξτε τη σύνδεση εύκαμπτου σωλήνα από την υποδοχή σύνδεσης εύκαμπτου σωλήνα (2). (Εικ. 3)

Τηλεσκοπικός σωλήνας

- 1** Για να συνδέσετε τον άκαμπτο σωλήνα στη λαβή του εύκαμπτου σωλήνα, εισαγάγετε το στενό τμήμα μέσα στο φαρδύτερο ενώ το περιστρέψετε ελαφρώς (Εικ. 4).
 - Για να αποσυνδέσετε τον άκαμπτο σωλήνα, τραβήξτε ενώ τον περιστρέψετε ελαφρά.
- 2** Προσαρμόστε τον τηλεσκοπικό σωλήνα στο μήκος που σας εξυπηρετεί καλύτερα κατά τη διάρκεια του σκουπίσματος. Πιέστε το διακόπτη στον τηλεσκοπικό σωλήνα και σπρώξτε το κατώτερο τμήμα του σωλήνα προς τα κάτω ή τραβήξτε το προς τα επάνω (Εικ. 5).

Πέλμα πολλαπλών χρήσεων

Μπορείτε να χρησιμοποιήσετε το πέλμα πολλαπλών χρήσεων σε χαλιά (με τη βούρτσα μέσα στο πέλμα) ή σε σκληρά δάπεδα (με τη βούρτσα έξω από το πέλμα).

- Για να καθαρίσετε σκληρά δάπεδα, πιέστε με το πόδι σας το διακόπτη που βρίσκεται στο επάνω μέρος του πέλματος πολλαπλών χρήσεων, προκειμένου να βγει η βούρτσα από την εσοχή του πέλματος. (Εικ. 6)
- Για να καθαρίσετε χαλιά, πιέστε το διακόπτη από την άλλη πλευρά ώστε οι βούρτσες να μπουν μέσα στην εσοχή του πέλματος. (Εικ. 7)

Πέλμα για σκληρά δάπεδα (μόνο σε συγκεκριμένους τύπους)

- Το πέλμα για σκληρά δάπεδα είναι σχεδιασμένο για τον ήπιο καθαρισμό σκληρών δαπέδων (Εικ. 8).

Στήριγμα εξαρτημάτων

Μπορείτε να αποθηκεύσετε ταυτόχρονα δύο εξαρτήματα στο στήριγμα εξαρτημάτων.

- 1** Συνδέστε το στήριγμα εξαρτημάτων στο σωλήνα (1) και, στη συνέχεια, τον εύκαμπτο σωλήνα στο στήριγμα εξαρτημάτων (2) (Εικ. 9).
- 2** Για να αποθηκεύσετε εξαρτήματα στο στήριγμα εξαρτημάτων, πιέστε τα πάνω στο στήριγμα (Εικ. 10).

Εξάρτημα για γωνίες, εξάρτημα για ταπετσαρίες επίπλων και εξάρτημα βούρτσας (μόνο σε συγκεκριμένους τύπους)

- 1** Συνδέστε το εξάρτημα για γωνίες, το εξάρτημα για ταπετσαρίες επίπλων ή το εξάρτημα βούρτσας (μόνο σε συγκεκριμένους τύπους) στη λαβή του εύκαμπτου ή του άκαμπτου σωλήνα. Για να το κάνετε αυτό, εισαγάγετε τη λαβή ή τον άκαμπτο σωλήνα στο εξάρτημα, περιστρέφοντάς το ελαφρώς. (Εικ. 11)
 - Χρησιμοποιήστε το εξάρτημα για γωνίες για να καθαρίσετε μικρές γωνίες ή δύσκολα προσβάσιμα σημεία.
 - Χρησιμοποιήστε το εξάρτημα για ταπετσαρίες επίπλων για να καθαρίσετε μικρές επιφάνειες, π.χ. καθίσματα σε πολυθρόνες και καναπέδες.
 - Μόνο σε συγκεκριμένους τύπους: Με το εξάρτημα βούρτσας μπορείτε να καθαρίσετε και υπολογιστές, βιβλιοθήκες κ.λπ.

Μίνι βούρτσα turbo (μόνο σε συγκεκριμένους τύπους)

Η μίνι βούρτσα turbo είναι ειδικά σχεδιασμένη για να απομακρύνει αποτελεσματικά τις τρίχες των ζώων και τα χνουδία από έπιπλα και στρώματα. Η μοναδική βούρτσα που βρίσκεται στο εσωτερικό της απεγκλωβίζει τις τρίχες από τα υφάσματα, ώστε να τις απορροφήσει στη συνέχεια η ηλεκτρική σκούπα. Η μίνι βούρτσα turbo μπορεί να συνδεθεί στη λαβή του εύκαμπτου σωλήνα ή στον τηλεσκοπικό σωλήνα.

- 1** Για να συνδέσετε τη μίνι βούρτσα turbo, εισαγάγετέ την στη λαβή ή στον τηλεσκοπικό σωλήνα και περιστρέψτε την ελαφρά.

- 2** Για να αποσυνδέσετε τη μίνι βούρτσα turbo, τραβήξτε την από τη λαβή ή τον τηλεσκοπικό σωλήνα ενώ τη γυρίζετε ελαφρώς.

Χρήση της συσκευής

Σκούπισμα

- Μπορείτε να μεταφέρετε την ηλεκτρική σκούπα από τη λαβή στο μπροστινό μέρος της συσκευής (Εικ. 12).

- 1** Τραβήξτε το καλώδιο από τη συσκευή και συνδέστε το φως στην πρίζα.

- 2** Πιέστε με το πόδι σας το κουμπί on/off στο επάνω μέρος της συσκευής προκειμένου να την ενεργοποιήσετε. (Εικ. 13)

- Εάν θέλετε να διακόψετε για λίγο, εισαγάγετε την προεξοχή του πέλματος μέσα στη σχισμή παρκαρίσματος προκειμένου να στερεώσετε τον άκαμπτο σωλήνα σε βολική θέση (Εικ. 14).

Ρύθμιση της απορροφητικής ισχύος

Μπορείτε να ρυθμίσετε την απορροφητική ισχύ με:

- το διακόπτη απορροφητικής ισχύος στη λαβή (Εικ. 15).
- το διακόπτη ηλεκτρονικής ρύθμισης απορροφητικής ισχύος στην ηλεκτρική σκούπα (Εικ. 16).

Καθαρισμός και συντήρηση

Πριν από τον καθαρισμό ή τη συντήρηση της συσκευής, αποσυνδέετε πάντοτε το φως από την πρίζα.

Μην πλένετε κανένα εξάρτημα της ηλεκτρικής σκούπας στο πλυντήριο πιάτων. Εάν είναι απαραίτητο, καθαρίστε τα εξαρτήματα με ένα υγρό πανί.

- 1** Καθαρίστε τη συσκευή με ένα υγρό πανί.

Άδειασμα δοχείου συλλογής σκόνης

- Για βέλτιστη απόδοση, αδειάζετε το δοχείο συλλογής σκόνης και καθαρίζετε το κωνικό φίλτρο, το φίλτρο HEPA του δοχείου συλλογής σκόνης και το φίλτρο αφρού όταν ανάψει η ένδειξη πληρότητας του δοχείου συλλογής σκόνης. (Εικ. 17)

- 1** Αποσυνδέστε τον εύκαμπτο σωλήνα από τη συσκευή.

- 2** Ανοίξτε το κάλυμμα (Εικ. 18).

- 3** Βγάλτε το δοχείο συλλογής σκόνης από τη συσκευή μέσω της λαβής του (Εικ. 19).

- 4** Κρατήστε το δοχείο συλλογής σκόνης πάνω από ένα κάδο απορριμμάτων και πιέστε προς τα κάτω το άγκιστρο του καλύμματος (1) για να ανοίξει το κάτω κάλυμμα του δοχείου συλλογής σκόνης (2). (Εικ. 20)

- 5** Αδειάστε το δοχείο συλλογής σκόνης σε έναν κάδο απορριμμάτων (Εικ. 21).

- 6** Για να αφαιρέσετε το κωνικό φίλτρο, περιστρέψτε το αριστερόστροφα προς τη διεύθυνση που επισημαίνεται από το βέλος και βγάλτε το από το δοχείο συλλογής σκόνης. (Εικ. 22)

- 7** Για να καθαρίσετε το κωνικό φίλτρο, χτυπήστε το απαλά στα τοιχώματα ενός κάδου απορριμμάτων (Εικ. 23).

- 8** Επανεισαγάγετε το κωνικό φίλτρο στο δοχείο συλλογής σκόνης και περιστρέψτε το δεξιόστροφα προς τη διεύθυνση που επισημαίνεται από το βέλος για να ασφαλίσει στη θέση του ('κλικ') (Εικ. 24).
- 9** Κλείστε το κάτω κάλυμμα του δοχείου συλλογής σκόνης και ασφαλίστε το ('κλικ') πιέζοντάς το στη θέση του πίσω από το άγκιστρο του καλύμματος (Εικ. 25).
- 10** Τραβήξτε το άγκιστρο του φίλτρου HEPA του δοχείου συλλογής σκόνης για να το ανοίξετε. (Εικ. 26)
- Το κουμπί με το ελατήριο του δοχείου συλλογής σκόνης σπρώχνει το φίλτρο ώστε να αποδεσμευθεί από τους συνδέσμους.
- 11** Ξεπλύνετε την πλευρά με τις πτυχώσεις του φίλτρου HEPA του δοχείου συλλογής σκόνης με ζεστό νερό βρύσης μικρής πίεσης.
- Κρατήστε το φίλτρο με τέτοιο τρόπο ώστε η πλευρά με τις πτυχώσεις να έχει φορά προς τα επάνω και το νερό να τρέχει παράλληλα με τις πτυχώσεις. Κρατήστε το φίλτρο σε γωνία, ώστε το νερό να ξεπλένει τη βρωμιά μέσα από τις πτυχώσεις (Εικ. 27).
 - Γυρίστε το φίλτρο 180° και αφήστε το νερό να τρέξει κατά μήκος των πτυχώσεων προς την αντίθετη κατεύθυνση (Εικ. 28).
 - Συνεχίστε αυτή τη διαδικασία μέχρι το φίλτρο να καθαρίσει.

Μην καθαρίζετε ποτέ το φίλτρο HEPA με βούρτσα (Εικ. 29).

Σημείωση: Ο καθαρισμός δεν επαναφέρει το αρχικό χρώμα του φίλτρου, αποκαθιστά όμως την ισχύ φιλτραρίσματος.

- 12** Αφαιρέστε το φίλτρο αφρού και ξεπλύνετε το στη βρύση.
- 13** Τινάξτε προσεκτικά το νερό από την επιφάνεια του φίλτρου HEPA του δοχείου συλλογής σκόνης. Αφήστε το φίλτρο HEPA του δοχείου συλλογής σκόνης και το φίλτρο αφρού να στεγνώσουν πλήρως, πριν να τα τοποθετήσετε ξανά στην ηλεκτρική σκούπα.
- 14** Επανατοποθετήστε το φίλτρο αφρού στο δοχείο συλλογής σκόνης.
- 15** Για να επανατοποθετήσετε το φίλτρο HEPA στο δοχείο συλλογής σκόνης, πατήστε τη μεγάλη προεξοχή στο κουμπί με το ελατήριο, εισαγάγετε τις μικρές προεξοχές στους συνδέσμους (1) και πιέστε το άγκιστρο μέχρι να ασφαλίσει στη θέση του ('κλικ') (2). (Εικ. 30)
- 16** Τοποθετήστε ξανά το δοχείο συλλογής σκόνης στη συσκευή (Εικ. 31).
- 17** Κλείστε το κάλυμμα ('κλικ') (Εικ. 32).

Σημείωση: Δεν μπορείτε να κλείσετε το κάλυμμα, εάν το δοχείο συλλογής σκόνης δεν έχει τοποθετηθεί στη θέση του.

Καθαρισμός φίλτρου εξόδου αέρα HEPA

Για να διατηρήσετε τη βέλτιστη απόδοση, καθαρίζετε το φίλτρο εξόδου HEPA κάθε φορά που αδειάζετε το δοχείο συλλογής σκόνης.

- 1** Για να ανοίξετε τη γρίλια του φίλτρου εξόδου HEPA, πιάστε τα πτερύγια και τραβήξτε τη γρίλια προς τα πάνω για να την αφαιρέσετε από τη συσκευή (Εικ. 33).
- 2** Αφαιρέστε το φίλτρο εξόδου HEPA.
- 3** Ξεπλύνετε την πλευρά με τις πτυχώσεις του φίλτρου εξόδου HEPA κάτω από ζεστό νερό βρύσης με μικρή πίεση, όπως περιγράφεται στα βήματα 11 και 13 της παραπάνω ενότητας 'Αδειασμα δοχείου συλλογής σκόνης'.

- 4 Τοποθετήστε ξανά το στεγνό φίλτρο εξόδου HEPA στη συσκευή.
- 5 Για να κλείσετε τη γρίλια του φίλτρου εξόδου HEPA, ευθυγραμμίστε πρώτα τις προεξοχές στο πάνω μέρος της γρίλιας με τις υποδοχές της συσκευής (1). Στη συνέχεια, πιέστε τα περύνια προς τα κάτω, μέχρι η γρίλια να ασφαλίσει στη θέση της (2) ('κλικ') (Εικ. 34).

Καθαρισμός του φίλτρου προστασίας του μοτέρ (μόνο σε συγκεκριμένους τύπους)

Για να διατηρήσετε τη βέλτιστη απόδοση, καθαρίζετε το φίλτρο προστασίας μοτέρ τουλάχιστον μία φορά το χρόνο.

- 1 Βγάλτε το δοχείο συλλογής σκόνης από τη συσκευή μέσω της λαβής του.
- 2 Τραβήξτε την υποδοχή του φίλτρου μαζί με το φίλτρο προστασίας μοτέρ από τη συσκευή. (Εικ. 35)
- 3 Αφαιρέστε το φίλτρο προστασίας του μοτέρ από την υποδοχή. Τινάζτε το φίλτρο προστασίας μοτέρ πάνω από έναν κάδο απορριμμάτων για να το καθαρίσετε.
- 4 Τοποθετήστε το φίλτρο στην υποδοχή και επανατοποθετήστε την υποδοχή του φίλτρου στη συσκευή.
- 5 Τοποθετήστε ξανά το δοχείο συλλογής σκόνης στη συσκευή.

Καθαρισμός της μίνι βούρτσας turbo

Για να καθαρίσετε τη βούρτσα που βρίσκεται στο εσωτερικό της μίνι βούρτσας turbo, ακολουθήστε τα παρακάτω βήματα.

- 1 Περιστρέψτε τη βούρτσα στο εσωτερικό της μίνι βούρτσας turbo μέχρι το αυλάκι κοπής να φτάσει στην εξωτερική πλευρά. Με ένα ψαλίδι, κόψτε τις τρίχες, τις κλωστές κ.λπ. που έχουν συγκεντρωθεί γύρω από τη βούρτσα. (Εικ. 36)
- 2 Αφαιρέστε χνούδια, τρίχες και οτιδήποτε άλλο έχει μαζευτεί στη βούρτσα.

Αντικατάσταση

Πριν από τον καθαρισμό ή τη συντήρηση της συσκευής, αποσυνδέετε πάντοτε το φισ από την πρίζα.

Αντικατάσταση φίλτρων

Αντικαθιστάτε το φίλτρο HEPA του δοχείου συλλογής σκόνης και το φίλτρο εξόδου HEPA κάθε 12 μήνες.

Φίλτρα HEPA

- Για να αφαιρέσετε το παλιό φίλτρο και να τοποθετήσετε το νέο φίλτρο, ακολουθήστε τις οδηγίες για την αφαίρεση και τοποθέτηση των φίλτρων στο κεφάλαιο 'Καθαρισμός και συντήρηση'.

Παραγγελία εξαρτημάτων

Για να προμηθευτείτε εξαρτήματα για αυτήν τη συσκευή, επισκεφθείτε το ηλεκτρονικό μας κατάστημα στη διεύθυνση www.shop.philips.com/service. Αν το ηλεκτρονικό κατάστημα δεν είναι διαθέσιμο για τη χώρα σας, απευθυνθείτε στον τοπικό αντιπρόσωπο της Philips ή σε κάποιο κέντρο επισκευών της Philips. Αν αντιμετωπίσετε δυσκολίες στην ανεύρεση εξαρτημάτων για τη συσκευή, επικοινωνήστε με το Κέντρο Εξυπηρέτησης Καταναλωτών της Philips στη χώρα σας. Θα βρείτε τα στοιχεία επικοινωνίας στο φυλλάδιο της διεθνούς εγγύησης.

Παραγγελία φίλτρων και εξαρτημάτων

- Τα φίλτρα εξόδου HEPA διατίθενται υπό τον τύπο FC8070.
- Τα φίλτρα δοχείου συλλογής σκόνης (HEPA και αφρού) διατίθενται υπό τον τύπο FC8071.

Συστήματα αποθήκευσης

- 1** Απενεργοποιήστε τη συσκευή και αποσυνδέστε το φις από την πρίζα.
- 2** Πατήστε το κουμπί περιτύλιξης καλωδίου για περιτύλιξη του καλωδίου (Εικ. 37).
- 3** Τοποθετήστε τη συσκευή σε όρθια θέση. Για να προσαρτήσετε το πέλαμα στη συσκευή, εισαγάγετε την προεξοχή του πέλατος μέσα στη σχισμή αποθήκευσης.

Σημείωση: Για να εξασφαλίσετε σταθερή αποθήκευση του τηλεσκοπικού σωλήνα, προσαρμόστε το σωλήνα στο μικρότερο δυνατό μήκος του.

Περιβάλλον

- Στο τέλος της ζωής της συσκευής μην την πετάξετε μαζί με τα συνηθισμένα απορρίμματα του σπιτιού σας, αλλά παραδώστε την σε ένα επίσημο σημείο συλλογής για ανακύκλωση. Με αυτόν τον τρόπο θα βοηθήσετε στην προστασία του περιβάλλοντος (Εικ. 38).

Εγγύηση και σέρβις

Αν χρειαστείτε επισκευή ή πληροφορίες ή αν αντιμετωπίζετε κάποιο πρόβλημα, επισκεφθείτε την τοποθεσία της Philips στη διεύθυνση www.philips.com/support ή επικοινωνήστε με το Κέντρο Εξυπηρέτησης Καταναλωτών της Philips στη χώρα σας. Θα βρείτε το τηλέφωνο στο φυλλάδιο της διεθνούς εγγύησης. Αν δεν υπάρχει Κέντρο Εξυπηρέτησης Καταναλωτών στη χώρα σας, απευθυνθείτε στον τοπικό αντιπρόσωπο της Philips.

Οδηγός αντιμετώπισης προβλημάτων

Αυτό το κεφάλαιο συνοψίζει τα πιο συνηθισμένα προβλήματα που μπορεί να αντιμετωπίσετε με τη συσκευή. Αν δεν μπορέσετε να λύσετε το πρόβλημα με τις παρακάτω πληροφορίες, ανατρέξτε στη λίστα συχνών ερωτήσεων στη διεύθυνση www.philips.com/support ή επικοινωνήστε με το Κέντρο Εξυπηρέτησης Καταναλωτών στη χώρα σας.

1 Η απορροφητική ισχύς είναι ανεπαρκής

- Ενδέχεται το δοχείο συλλογής σκόνης να είναι γεμάτο.
- Εάν είναι απαραίτητο, αδειάστε το δοχείο συλλογής σκόνης.
- Ενδέχεται τα φίλτρα να χρειάζονται καθαρίσμα ή αντικατάσταση.
- Εάν είναι απαραίτητο, καθαρίστε ή αντικαταστήστε τα φίλτρα.
- Ενδέχεται ο διακόπτης απορροφητικής ισχύος στη λαβή να είναι ανοιχτός. Κλείστε το διακόπτη.
 - Ενδέχεται ο διακόπτης ηλεκτρονικής ρύθμισης απορροφητικής ισχύος να έχει τεθεί σε χαμηλή ρύθμιση.
- Θέστε το διακόπτη σε υψηλότερη ρύθμιση.
- Ενδέχεται το πέλαμα, ο τηλεσκοπικός σωλήνας ή ο εύκαμπτος σωλήνας να έχουν φράξει. (Εικ. 39)

Για να αφαιρέσετε το εμπόδιο, αποσυνδέστε το μπλοκαρισμένο εξάρτημα και συνδέστε το (εφόσον είναι εφικτό) από την ανάποδη. Ενεργοποιήστε την ηλεκτρική σκούπα προκειμένου ο αέρας να περάσει με αντίθετη κατεύθυνση μέσα από το εξάρτημα που έχει μπλοκάρει.

2 Η ένδειξη πληρότητας του δοχείου συλλογής σκόνης είναι αναμμένη.

- Το δοχείο συλλογής σκόνης είναι γεμάτο και πρέπει να το αδειάσετε και να το καθαρίσετε. Αδειάστε το δοχείο συλλογής σκόνης και καθαρίστε το κωνικό φίλτρο, το φίλτρο HEPA του δοχείου συλλογής σκόνης και το φίλτρο αφρού.

3 Μόνο σε συγκεκριμένους τύπους: τρίχες έχουν συσσωρευτεί γύρω από τη βούρτσα που βρίσκεται στο εσωτερικό της μίνι βούρτσας turbo.

- Καθαρίστε τη μίνι βούρτσα turbo. Δείτε το κεφάλαιο 'Καθαρισμός', ενότητα 'Καθαρισμός της μίνι βούρτσας turbo'.

Introducción

Enhorabuena por la compra de este producto y bienvenido a Philips. Para sacar el mayor partido de la asistencia que Philips le ofrece, registre su producto en www.philips.com/welcome.

Descripción general (fig. 1)

- 1 Cubierta
- 2 Botón de encendido/apagado
- 3 Indicador de depósito del polvo lleno
- 4 Control electrónico de potencia de succión
- 5 Botón recogecable
- 6 Rueda trasera
- 7 Conector de la manguera
- 8 Abertura para conexión de la manguera
- 9 Lengüeta de apertura de la cubierta
- 10 Mango
- 11 Cono del filtro
- 12 Filtro HEPA del depósito del polvo
- 13 Filtro de espuma
- 14 Asa del depósito del polvo
- 15 Depósito del polvo
- 16 Pestillo de la cubierta
- 17 Cubierta inferior del depósito del polvo
- 18 Filtro protector del motor (sólo en modelos específicos)
- 19 Rueda giratoria
- 20 Placa de modelo
- 21 Ranura para guardar
- 22 Filtro de salida HEPA
- 23 Conmutador para alfombras/suelos duros
- 24 Cepillo para suelos
- 25 Ranura para aparcar
- 26 Cable de alimentación con clavija
- 27 Rejilla del filtro de salida
- 28 Boquilla estrecha
- 29 Boquilla pequeña
- 30 Tubo telescópico
- 31 Cepillo para suelos duros (sólo en modelos específicos)
- 32 Boquilla con cepillo (sólo en modelos específicos)
- 33 Soporte para accesorios
- 34 Manguera con empuñadura y botón de potencia de succión
- 35 Mini cepillo turbo (sólo en modelos específicos)

Importante

Antes de usar el aparato, lea atentamente este manual de usuario y consérvelo por si necesitara consultarlo en el futuro.

Peligro

- No aspire nunca agua ni ningún otro líquido. No aspire nunca sustancias inflamables ni cenizas hasta que éstas estén frías.

Advertencia

- Antes de enchufar el aparato, compruebe si el voltaje indicado en el mismo se corresponde con el voltaje de red local.

- No utilice el aparato si el cable de red, la clavija o el mismo aparato están dañados.
- Si el cable de alimentación está dañado, debe ser sustituido por Philips o por un centro de servicio autorizado por Philips, con el fin de evitar situaciones de peligro.
- Este aparato no debe ser usado por personas (adultos o niños) con su capacidad física, psíquica o sensorial reducida, ni por quienes no tengan los conocimientos y la experiencia necesarios, a menos que sean supervisados o instruidos acerca del uso del aparato por una persona responsable de su seguridad.
- Asegúrese de que los niños no jueguen con este aparato.
- No oriente la manguera, el tubo o cualquier otro accesorio hacia los ojos ni los oídos, ni se los ponga en la boca cuando estén conectados al aspirador y éste esté encendido.
- No utilice el aparato ni el mini cepillo turbo en mascotas.
- El enchufe debe retirarse de la toma antes de la limpieza o mantenimiento del aparato.

Precaución

- No aspire objetos grandes, ya que pueden obstruir el paso de aire por el tubo o la manguera.
- Si usa el aspirador para limpiar ceniza, arena fina, cal, cemento o sustancias similares, los poros de los filtros del depósito del polvo y el filtro de protección del motor (sólo modelos específicos) se taponarán. En caso de que la potencia de succión disminuya, limpie los filtros del depósito del polvo y el filtro de protección del motor (sólo modelos específicos).
- Desenchufe siempre el aparato antes que vaciar el depósito del polvo o limpiar los filtros y montar o desmontar los accesorios.
- No utilice nunca el aparato sin el filtro protector del motor (sólo modelos específicos), ya que se podría dañar el motor y reducir la vida útil del aparato.
- Utilice sólo el filtro Philips que se suministra con el aparato.

Campos electromagnéticos (CEM)

Este aparato Philips cumple todos los estándares sobre campos electromagnéticos (CEM). Si se utiliza correctamente y de acuerdo con las instrucciones de este manual, el aparato se puede usar de forma segura según los conocimientos científicos disponibles hoy en día.

Preparación para su uso

Manguera

- 1** Para conectar la manguera, acóplela al aparato presionando hasta que encaje (“clic”) (fig. 2).
- 2** Para desconectar la manguera, pulse los botones de liberación (1) y tire de la manguera para sacarla de la abertura de conexión (2). (fig. 3)

Tubo telescópico

- 1** Para conectar el tubo a la empuñadura de la manguera, introduzca la parte más estrecha en la parte más ancha a la vez que lo gira un poco (fig. 4).
 - Para desconectar el tubo, tire de él mientras lo gira un poco.
- 2** Ajuste el tubo telescópico a la longitud que le resulte más cómoda para aspirar. Deslice el botón del tubo y empuje la parte inferior del tubo hacia abajo o tire de ella hacia arriba (fig. 5).

Cepillo para suelos

El cepillo para suelos se puede utilizar tanto en alfombras (con las tiras de cepillos ocultas) como en suelos duros (con las tiras de cepillos desplegadas).

- Para limpiar suelos duros, empuje con el pie el conmutador de la parte superior del cepillo para suelos de forma que las tiras de cepillos salgan de la carcasa. (fig. 6)
- Para limpiar alfombras, empuje el conmutador hacia el otro lado para hacer que las tiras de cepillos se introduzcan de nuevo en la carcasa. (fig. 7)

Cepillo para suelos duros (sólo en modelos específicos)

- El cepillo para suelos duros está diseñado para la limpieza suave de suelos duros (fig. 8).

Soporte para accesorios

Puede guardar dos accesorios a la vez en el soporte para accesorios.

- 1** Conecte el soporte para accesorios al tubo (1) y, a continuación, conecte la manguera al soporte para accesorios (2) (fig. 9).
- 2** Para guardar los accesorios en el soporte para accesorios, empújelos para encajarlos en el soporte (fig. 10).

Boquilla estrecha, boquilla pequeña y boquilla con cepillo (sólo modelos específicos)

- 1** Conecte la boquilla estrecha, la boquilla pequeña o la boquilla con cepillo (sólo modelos específicos) a la empuñadura de la manguera o al tubo. Para hacerlo, introduzca la empuñadura o el tubo en el accesorio mientras lo gira un poco. (fig. 11)
 - Utilice la boquilla estrecha para limpiar rincones estrechos o sitios de difícil acceso.
 - Utilice la boquilla pequeña para limpiar zonas pequeñas como, por ejemplo, los asientos de sillas y sofás.
 - Sólo modelos específicos: utilice la boquilla con cepillo para limpiar ordenadores, estanterías etc..

Mini cepillo turbo (sólo en modelos específicos)

El mini cepillo turbo está especialmente diseñado para recoger de forma eficaz los pelos de animales y pelusas de los muebles y colchones. El cepillo exclusivo que hay en el interior del mini cepillo turbo quita los pelos de los tejidos para que el aspirador pueda recogerlos. El mini cepillo turbo puede conectarse al mango de la manguera o al tubo telescópico.

- 1** Para conectar el mini cepillo turbo, insértelo en el mango o en el tubo telescópico mientras lo gira un poco.
- 2** Para desconectar el mini cepillo turbo, sáquelo del mango o del tubo telescópico y gírelos un poco.

Uso del aparato

Limpieza con el aspirador

- Puede transportar el aspirador cogiéndolo por el asa de la parte delantera (fig. 12).
- 1** Tire del cable de alimentación para sacarlo del aparato y enchufe la clavija a la toma de corriente.
 - 2** Pulse con el pie el botón de encendido/apagado de la parte superior del aparato para encenderlo. (fig. 13)
 - Si quiere hacer una pausa, inserte el saliente del cepillo en la ranura para aparcar con el fin de fijar el tubo en una posición cómoda (fig. 14).

Ajuste de la potencia de succión

La potencia de succión se puede ajustar con:

- el botón de potencia de succión situado en la empuñadura (fig. 15).
- el control electrónico de potencia de succión del aspirador (fig. 16).

Limpeza y mantenimiento

El enchufe debe retirarse de la toma antes de la limpieza o mantenimiento del aparato.

No lave las piezas del aspirador en el lavavajillas. Si fuera necesario, límpielas con un paño húmedo.

1 Limpie el aparato con un paño húmedo.

Cómo vaciar el contenido del depósito del polvo

- Para obtener un rendimiento óptimo, vacíe el depósito del polvo y limpie el cono del filtro, el filtro HEPA del depósito del polvo y el filtro de espuma cuando el indicador del depósito del polvo se ilumine. (fig. 17)

1 Desconecte la manguera del aparato.

2 Abra la cubierta (fig. 18).

3 Levante el depósito del polvo y sáquelo del aparato por el asa (fig. 19).

4 Sujete el depósito del polvo sobre el cubo de la basura y baje es pestillo de la cubierta (1) para abrir la cubierta inferior del depósito del polvo (2). (fig. 20)

5 Vacíe el contenido del depósito del polvo en el cubo de la basura (fig. 21).

6 Para extraer el cono del filtro, gírelo hacia el lado contrario de las agujas del reloj tal como indica la flecha y levántelo para sacarlo del depósito del polvo. (fig. 22)

7 Para limpiar el cono del filtro, golpéelo contra la pared del cubo de la basura (fig. 23).

8 Vuelva a colocar el cono del filtro en el depósito del polvo girándolo hacia el lado de las agujas del reloj tal y como indica la flecha para ajustarlo en su lugar ("clic") (fig. 24).

9 Cierre la cubierta inferior del depósito del polvo y encájelo en su sitio por detrás del pestillo de la cubierta ("clic") (fig. 25).

10 Empuje el pestillo del filtro HEPA del depósito del polvo para abrirlo. (fig. 26)

▶ El botón de bloqueo del depósito del polvo saca el filtro de las bisagras.

11 Enjuague la cara plisada del filtro HEPA del depósito del polvo bajo un grifo con agua caliente a poca presión.

- Sujete el filtro de modo que la cara plisada esté orientada hacia arriba y que el agua fluya en paralelo a los pliegues. Mantenga el filtro en un ángulo apropiado para que el agua elimine la suciedad del interior de los pliegues (fig. 27).

- Gire el filtro 180° y deje que el agua fluya por los pliegues en dirección contraria (fig. 28).

- Continúe con este proceso hasta que el filtro quede limpio.

No frote nunca el filtro HEPA con un cepillo (fig. 29).

Nota: La limpieza del filtro no le devuelve a éste su color original, sino que restablece su capacidad de filtrado.

12 Extraiga el filtro de espuma y enjuáguelo bajo el grifo.

13 Sacuda con cuidado el agua de la superficie del filtro HEPA del depósito del polvo. Deje que el filtro HEPA del depósito del polvo y el filtro de espuma se sequen por completo antes de volver a colocarlos en el aspirador.

14 Vuelva a colocar el filtro de espuma en el depósito del polvo.

15 Para volver a colocar el filtro HEPA del depósito del polvo en el depósito del polvo, presione los grandes salientes en el botón de bloqueo, introduzca los pequeños salientes en las bisagras (1) y coloque el pestillo en su sitio hasta que se ajuste ("clic") (2). (fig. 30)

16 Vuelva a colocar el depósito del polvo en el aparato (fig. 31).

17 Cierre la cubierta ('clic') (fig. 32).

Nota: No puede cerrar la cubierta si no ha colocado el depósito del polvo.

Limpeza del filtro de salida HEPA

Para mantener un rendimiento óptimo, limpie el filtro de salida HEPA cada vez que vacíe el depósito del polvo.

- 1** Para abrir la rejilla del filtro de salida HEPA, coja las lengüetas y saque la rejilla hacia arriba (fig. 33).
- 2** Saque el filtro de salida HEPA.
- 3** Enjuague la cara plisada del filtro de salida HEPA bajo el grifo de agua caliente a poca presión tal como se describe en los pasos 11 y 13 de la sección "Cómo vaciar el contenido del depósito del polvo" que aparece con anterioridad.
- 4** Vuelva a colocar el filtro de salida HEPA seco en el aparato.
- 5** Para cerrar la rejilla del filtro de salida HEPA, primero alinee los salientes de la parte superior de la rejilla con las ranuras del aparato (1). A continuación, presione las lengüetas hacia abajo hasta que la rejilla encaje en su lugar ("clic") (2) (fig. 34).

Limpeza del filtro de protección del motor (sólo modelos específicos)

Para mantener un rendimiento óptimo, limpie el filtro de protección del motor como mínimo una vez al año.

- 1** Levante el depósito del polvo y sáquelo del aparato por el asa.
- 2** Saque el portafiltro con el filtro protector del motor del aparato. (fig. 35)
- 3** Saque el filtro protector del motor del portafiltro. Sacuda el filtro protector del motor en un cubo de basura para limpiarlo.
- 4** Coloque el filtro en el portafiltro y vuelva a colocar el portafiltro en el aparato.
- 5** Vuelva a colocar el depósito del polvo en el aparato.

Limpeza del mini cepillo turbo

Para limpiar el cepillo del interior del mini cepillo turbo, siga los siguientes pasos.

- 1** Gire el cepillo dentro del mini cepillo turbo hasta que la ranura de corte quede frente a usted. Utilice unas tijeras para cortar los pelos, hilos, etc. que hayan quedado atrapados en el cepillo. (fig. 36)
- 2** Quite las pelusas, pelos y cualquier otro tipo de suciedad del cepillo.

Sustitución

El enchufe debe retirarse de la toma antes de la limpieza o mantenimiento del aparato.

Sustitución de los filtros

Reemplace el filtro HEPA del depósito del polvo y el filtro de salida HEPA cada 12 meses.

Filtros HEPA

- Para extraer el filtro antiguo y sustituirlo por uno nuevo, siga las instrucciones para sacar y colocar los filtros del apartado "Limpeza y mantenimiento".

Solicitud de accesorios

Si desea adquirir accesorios para este aparato, visite nuestra tienda en línea en **www.shop.philips.com/service**. Si la tienda en línea no está disponible en su país, diríjase a su distribuidor Philips o a un centro de servicio Philips. Si tiene cualquier dificultad para obtener accesorios para su aparato, póngase en contacto con el Servicio de Atención al Cliente de Philips en su país. Encontrará los datos de contacto en el folleto de la Garantía Mundial.

Cómo solicitar los filtros y accesorios

- Los filtros de salida HEPA están disponibles con el número de modelo FC8070.
- Los filtros del depósito del polvo (HEPA y de espuma) están disponibles con el número de modelo FC8071.

Almacenamiento

- 1** Apague el aparato y desenchúfelo de la toma de corriente.
- 2** Pulse el botón de recogida del cable para recoger el cable de alimentación (fig. 37).
- 3** Ponga el aparato en posición vertical. Para acoplar el cepillo al aparato, introduzca el saliente del cepillo en la ranura para guardar.

Nota: Ajuste el tubo telescópico a la longitud más corta para garantizar un almacenamiento estable.

Medio ambiente

- Al final de su vida útil, no tire el aparato junto con la basura normal del hogar. Llévelo a un punto de recogida oficial para su reciclado. De esta manera ayudará a conservar el medio ambiente (fig. 38).

Garantía y servicio

Si necesita información o si tiene algún problema, visite la página Web de Philips en **www.philips.com/support**, o póngase en contacto con el Servicio de Atención al Cliente de Philips de su país. Hallará el número de teléfono en el folleto de la garantía mundial. Si no hay Servicio de Atención al Cliente en su país, diríjase a su distribuidor local de Philips.

Guía de resolución de problemas

En este capítulo se resumen los problemas más frecuentes que pueden surgir con el aparato. Si no puede resolver el problema con la siguiente información, visite www.philips.com/support para consultar una lista de preguntas más frecuentes o póngase en contacto con el Servicio de Atención al Cliente en su país.

1 La potencia de succión es insuficiente

- Puede que el depósito del polvo esté lleno.

Si es necesario, vacíe el depósito del polvo.

- Puede que haya que limpiar o cambiar los filtros.

Si es necesario, limpie o cambie los filtros.

- Puede que el botón de potencia de succión de la empuñadura esté abierto.

Círralo.

- Puede que el control electrónico de potencia de succión esté en un ajuste bajo.

Sítelo en una posición más alta.

- Puede que la boquilla, el tubo o la manguera estén obstruidos. (fig. 39)

Para eliminar la obstrucción, desconecte la pieza obstruida y conéctela al revés (en la medida que sea posible). Ponga en marcha el aspirador para hacer que el aire pase a través de la pieza obstruida en dirección contraria.

2 El indicador del depósito del polvo está iluminado.

- El depósito del polvo está lleno, deberá vaciarlo y limpiarlo. Vacíe el depósito del polvo y limpie el cono del filtro, el filtro HEPA del depósito del polvo y el filtro de espuma.

3 Sólo en modelos específicos: hay pelos enredados en el cepillo interior del mini cepillo turbo.

- Limpie el mini cepillo turbo. Consulte la sección "Limpieza" del capítulo "Limpieza del mini cepillo turbo".

Johdanto

Onnittelut ostoksestasi ja tervetuloa Philips-tuotteiden käyttäjäksi! Hyödynnä Philipsin tuki ja rekisteröi tuotteesi osoitteessa www.philips.com/welcome.

Yleiskuvaus (Kuva 1)

- 1 Kansi
- 2 Virtapainike
- 3 Pölysäiliö täynnä -ilmaisim
- 4 Elektroninen imutehon säätö
- 5 Johdon kelauspainike
- 6 Takapyörä
- 7 Letkun liitin
- 8 Letkun kiinnitysaukko
- 9 Suojuksen vapautuspainike
- 10 Kantokahva
- 11 Suodatinkartio
- 12 HEPA-pölysäiliösuodatin
- 13 Vaahtomuovisuodatin
- 14 Pölysäiliön kahva
- 15 Pölysäiliö
- 16 Kannen salpa
- 17 Pölysäiliön pohja
- 18 Moottorinsuojasuodatin (vain tietyissä malleissa)
- 19 Kääntyvä pyörä
- 20 Tyypikilpi
- 21 Säilytyspidike
- 22 HEPA-poistosuodatin
- 23 Keinukytkin lattia- ja mattoasetuksille
- 24 Lattia- ja mattoasuutin
- 25 Taukopidike
- 26 Virtajohto ja pistoke
- 27 Poistosuodattimen ritilä
- 28 Rakosuutin
- 29 Pieni suutin
- 30 Teleskooppiputki
- 31 Kovien lattiapintojen suutin (vain tietyissä malleissa)
- 32 Harjasuutin (vain tietyissä malleissa)
- 33 Lisäosan pidike
- 34 Letku, jossa kädensija ja imutehon liikusäädin
- 35 Miniturbosuutin (vain tietyissä malleissa)

Tärkeää

Lue tämä käyttöopas huolellisesti ennen käyttöä ja säilytä se myöhempiä tarvetta varten.

Vaara

- Älä imuroi vettä tai muuta nestettä. Älä imuroi herkästi syttyviä aineita tai kuumaa tuhkaa.

Varoitus

- Tarkista, että laitteeseen merkitty käyttäjännite vastaa paikallista verkkojännitettä, ennen kuin liität laitteen pistorasiaan.
- Älä käytä laitetta, jos sen virtajohto, pistoke tai itse laite on vahingoittunut.

- Jos virtajohto on vahingoittunut, se on oman turvallisuutesi vuoksi hyvä vaihdattaa Philipsin valtuuttamassa huoltoliikkeessä tai muulla ammattitaitoisella korjaajalla.
- Laitetta ei ole tarkoitettu lasten tai sellaisten henkilöiden käyttöön, joiden fyysinen tai henkinen toimintakyky on rajoittunut tai joilla ei ole kokemusta tai tietoa laitteen käytöstä, muuten kuin heidän turvallisuudestaan vastaavan henkilön valvonnassa ja ohjauksessa.
- Pienten lasten ei saa antaa leikkiä laitteella.
- Älä osoita letkulla, putkella tai muilla osilla ketään silmiin tai korviin. Älä laita suuhusi letkua, joka on kytketty käynnissä olevaan pölynimuriin.
- Älä käytä laitetta tai miniturbosuutinta lemmikkien harjaamiseen.
- Pistoke on irrotettava pistorasiasta ennen laitteen puhdistusta tai huoltoa.

Varoitus

- Älä imuroi suuria esineitä, sillä ne voivat tukkia letkun tai putken.
- Kun imuroit pölynimurilla tuhkaa, hienoa hiekkaa, kalkkia, sementtiä tai muita vastaavia aineita, pölysäiliön suodattimien huokoset ja moottorinsuojasuodatint (vain tietyissä malleissa) tukkeutuvat. Jos huomaat imutehon heikentyneen selvästi, puhdistaa pölysäiliön suodattimet ja moottorinsuojasuodatint (vain tietyissä malleissa).
- Irrota pistoke pistorasiasta aina ennen pölypussin vaihtamista, suodatinten puhdistamista tai lisäosien liittämistä tai poistamista.
- Älä käytä laitetta ilman moottorinsuojasuodatint (vain tietyissä malleissa), sillä silloin moottori saattaa vioittua ja laitteen käyttöikä lyhentyä.
- Käytä vain laitteen mukana toimitettua Philips-suodatinkartiota.

Sähkömagneettiset kentät (EMF)

Tämä Philips-laite vastaa kaikkia sähkömagneettisia kenttiä (EMF) koskevia standardeja. Jos laitetta käytetään oikein ja tämän käyttöohjeen ohjeiden mukaisesti, sen käyttäminen on turvallista tämänhetkisen tutkimustiedon perusteella.

Käyttöönoton valmistelu

Letku

- 1** Kiinnitä letku työntämällä se vastaosaan laitteessa, kunnes se napsahtaa paikalleen (Kuva 2).
- 2** Irrota letku painamalla vapautuspainikkeita (1) ja vetämällä letku irti laitteesta (2). (Kuva 3)

Teleskooppiputki

- 1** Liitä putki letkun kädensijaan asettamalla kapeampi osa leveämpään ja kiertämällä hieman (Kuva 4).
 - Irrota putki vetämällä ja kiertämällä hieman.
- 2** Säädä teleskooppiputken pituus itsellesi sopivaksi imurointia varten. Paina putken liukukytkintä ja samalla työnnä alemmaa putkenosaa alaspäin tai vedä sitä ylöspäin (Kuva 5).

Lattia- ja mattosuutin

Lattia- ja mattosuutinta voi käyttää joko matoilla (harja vedettynä sisään) tai kovalla lattialla (harja laskettuna alas).

- Kun puhdistat kovia lattiapintoja, paina lattia- ja mattosuuttimen päällä olevaa keinukytkintä jalallasi, jolloin harja tulee ulos suuttimen kotelosta. (Kuva 6)
- Kun puhdistat mattoja, paina keinukytkintä toiselta puolelta, jolloin harja nousee suutinkotelon sisään. (Kuva 7)

Kovien lattiapintojen suutin (vain tietyissä malleissa)

- Kovien lattiapintojen suutin on suunniteltu hellävaraiseen puhdistukseen kovilla lattiapinnoilla (Kuva 8).

Lisäosan pidike

Tarviketelineessä voi säilyttää kahta lisätarviketta samanaikaisesti.

- 1 Liitä tarviketeline putkeen (1) ja letku tarviketelineeseen (2) (Kuva 9).
- 2 Voit asettaa tarvikkeita tarviketelineeseen työntämällä ne siihen (Kuva 10).

Rakosuutin, pieni suutin ja harjasuutin (vain tietyt mallit)

- 1 Liitä rakosuutin, pieni suutin tai harjasuutin (vain tietyissä malleissa) letkun kädensijaan tai putkeen. Työnnä kahva tai putki lisävarusteeseen ja käännä vähän. (Kuva 11)
 - Rakosuuttimen avulla voi imuroida ahtaita nurkkia ja hankalia paikkoja.
 - Pienen suuttimen avulla voi imuroida esimerkiksi tuolien ja sohvien istuinosia.
 - Vain tietyt mallit: imuroi tietokone, kirjahyllyt jne. harjasuuttimella.

Miniturbosuutin (vain tietyissä malleissa)

Miniturbosuutin on suunniteltu erityisesti eläinten karvojen siivoamiseen huonekaluista ja patjoista. Suuttimessa oleva ainutlaatuinen harja irrottaa karvat kankaasta, jotta imuri saa ne imaistua. Miniturbosuuttimen voi kiinnittää letkun kädensijaan tai teleskooppiputkeen.

- 1 Kiinnitä miniturbosuutin liittämällä se kädensijaan tai teleskooppiputkeen ja kääntämällä sitä hieman.
- 2 Irrota miniturbosuutin vetämällä se kädensijasta tai teleskooppiputkesta samalla kääntäen sitä hieman.

Käyttö

Imuaminen

- Voit kantaa pölynimuria sen etuosassa olevasta kantokahvasta (Kuva 12).

- 1 Vedä virtajohto ulos laitteesta ja liitä se pistorasiaan.
- 2 Paina laitteen päällä olevaa käynnistyspainiketta jalalla. (Kuva 13)
 - Jos haluat keskeyttää imuroinnin hetkeksi, aseta suuttimessa oleva pidike taukopidikkeeseen (Kuva 14).

Imutehon säätäminen

Voit säätää imutehoa käyttämällä:

- kädensijassa olevaa imutehon liukusäädintä (Kuva 15)
- pölynimurin elektronista imutehon säätöä (Kuva 16).

Puhdistus ja hoito

Pistoke on irrotettava pistorasiasta ennen laitteen puhdistusta tai huoltoa.

Älä pese pölynimurin osia astianpesukoneessa. Puhdista osat tarvittaessa kostealla liinalla.

- 1 Puhdista laite kostealla liinalla.

Pölysäiliön tyhjentäminen

- Parhaan imutehon säilyttämiseksi tyhjennä pölysäiliö ja puhdista suodatinkartio, HEPA-pölysäiliösuodatin ja vaahtomuovisuodatin, kun pölysäiliö täynnä -ilmaisimen merkkivalo syttyy. (Kuva 17)

- 1 Irrota letku laitteesta.
- 2 Avaa kansi (Kuva 18).

- 3** Nosta pölysäiliö laitteesta säiliön kahvasta (Kuva 19).
- 4** Pitele pölysäiliötä roska-astian yllä ja avaa pölysäiliön pohja (2) painamalla kannen salpaa (1). (Kuva 20)
- 5** Tyhjennä pölysäiliö roska-astiaan (Kuva 21).
- 6** Irrota suodatinkartio kääntämällä sitä vastapäivään nuolen suuntaan ja nostamalla se pölysäiliöstä. (Kuva 22)
- 7** Puhdista suodatinkartio taputtelemalla sitä roska-astian laitaa vasten (Kuva 23).
- 8** Aseta suodatinkartio takaisin pölysäiliöön ja lukitse se paikalleen kääntämällä sitä myötäpäivään nuolen suuntaan, kunnes se napsahtaa paikoilleen (Kuva 24).
- 9** Sulje pölysäiliön pohja ja lukitse työntämällä se paikalleen kannen salvan taakse (napsahtaa) (Kuva 25).
- 10** Avaa HEPA-pölysäiliösuodatin vetämällä salvasta. (Kuva 26)
 - ▶ Pölysäiliön lukitusnuppi työntää suodattimen irti saranosta.
- 11** Huuhtelee HEPA-pölysäiliösuodattimen laskostettu puoli lämpimän, hitaasti virtaavan vesihanalla.
 - Pidä suodatinta niin, että laskostettu puoli osoittaa ylöspäin ja vesi virtaa laskosten suuntaan. Pidä suodatin sellaisessa kulmassa, että vesi huuhtoo lian laskosten välistä (Kuva 27).
 - Käännä suodatinta 180 astetta niin, että vesi virtaa laskoksia pitkin vastakkaiseen suuntaan (Kuva 28).
 - Toista nämä toimet, kunnes suodatin on puhdas.

Älä koskaan puhdista HEPA-suodatinta harjalla (Kuva 29).

Huomautus: Puhdistus ei palauta suodattimen alkuperäistä väriä, mutta se palauttaa suodatustehon.

- 12** Irrota vaahtomuovisuodatin ja huuhtelee se juoksevalla vedellä.
- 13** Ravista vesi huolellisesti suodattimen pinnalta. Anna HEPA-pölysäiliösuodattimen ja vaahtomuovisuodattimen kuivua kokonaan, ennen kuin asetat ne takaisin pölynimuriin.
- 14** Aseta vaahtomuovisuodatin takaisin pölysäiliöön.
- 15** Aseta HEPA-pölysäiliösuodatin takaisin pölysäiliöön painamalla suuri kieleke lukitusnupin päälle, työntämällä pienet kielekkeet saranoihin (1) ja painamalla salpaa paikalleen, kunnes se lukittuu (napsahtamalla) (2). (Kuva 30)
- 16** Aseta pölysäiliö takaisin laitteeseen (Kuva 31).
- 17** Sulje kansi, kunnes se napsahtaa paikoilleen (Kuva 32).

Huomautus: Kantta ei voi sulkea, jos pölysäiliö ei ole paikallaan.

HEPA-poistosuodattimen puhdistaminen

Puhdista HEPA-poistosuodatin aina pölysäiliön tyhjentämisen yhteydessä parhaan imutehon säilyttämiseksi.

- 1** Avaa HEPA-poistosuodattimen rutilä vetämällä sitä sen kielekkeistä ylöspäin, jotta se irtoaa laitteesta (Kuva 33).
- 2** Irrota HEPA-poistosuodatin.
- 3** Huuhtelee HEPA-poistosuodattimen laskostettu puoli lämpimän, hitaasti virtaavan vesihanalla. Lisätietoja on edellä kohdassa Pölysäiliön tyhjentäminen (11 ja 13).
- 4** Aseta kuiva HEPA-poistosuodatin takaisin laitteeseen.

- 5 Sulje HEPA-poistosuodattimen ritilä kohdistamalla sen yläosassa olevat kielekkeet laitteen vastaaviin koloihin (1). Paina kielekkeitä alaspäin, kunnes ritilä lukittuu paikalleen (2) (napsahtamalla) (Kuva 34).

Moottorinsuojasuodattimen puhdistaminen (vain tietyissä malleissa)

Puhdista moottorinsuojasuodatin vähintään kerran vuodessa parhaan imutehon säilyttämiseksi.

- 1 Nosta pölysäiliö laitteesta säiliön kahvasta.
- 2 Vedä suodatinteline ja moottorinsuojasuodatin laitteesta. (Kuva 35)
- 3 Irrota moottorinsuojasuodatin telineestä. Puhdista suodatin ravistamalla sitä roska-astian yllä.
- 4 Aseta suodatin telineeseen ja työnnä suodatinteline takaisin laitteeseen.
- 5 Aseta pölysäiliö takaisin laitteeseen.

Miniturbosuuttimen puhdistaminen

Puhdista miniturbosuuttimen sisällä oleva harja seuraavalla tavalla:

- 1 Kierrä miniturbosuuttimen sisällä olevaa harjaa, kunnes ura osoittaa itseäsi kohti. Leikkaa harjaan tarttuneet hiukset, langanpätkät ja muut roskat saksilla pois. (Kuva 36)
- 2 Puhdista harjasta nukka, hiukset ja muu lika.

Varaosat

Pistoke on irrotettava pistorasiasta ennen laitteen puhdistusta tai huoltoa.

Suodattimien vaihtaminen

Vaihda HEPA-pölysäiliösuodatin ja HEPA-poistosuodatin 12 kuukauden välein.

HEPA-suodattimet

- Irrota vanha suodatin ja aseta uusi suodatin paikalleen noudattamalla Puhdistus ja hoito -kohdassa olevia ohjeita.

Tarvikkeiden tilaaminen

Voit ostaa laitteen lisäosia osoitteesta www.shop.philips.com/service. Jos verkkokauppa ei ole saatavilla maassasi, ota yhteys Philips-jälleenmyyjään tai Philipsin valtuuttamaan huoltoliikkeeseen. Jos lisäosien ostamisessa on hankaluuksia, ota yhteys Philipsin maakohtaiseen asiakaspalveluun. Yhteystiedot ovat kansainvälisessä takuulehtisessä.

Suodattimien ja lisätarvikkeiden tilaaminen

- HEPA-poistosuodattimia on saatavissa tyyppinumerolla FC8070.
- Pölysäiliösuodattimia (HEPA- ja vaahtomuovisuodattimia) on saatavilla tyyppinumerolla FC8071.

Säilytys

- 1 Katkaise laitteesta virta ja irrota pistoke pistorasiasta.
- 2 Kelaia virtajohto takaisin painamalla kelauskytkintä (Kuva 37).
- 3 Aseta laite pystyasentoon. Kiinnitä suutin laitteeseen työntämällä suuttimen pidike säilytyspidikkeeseen.

Huomautus: Jotta teleskooppivarsi pysyy vakaassa säilytysasennossa, säädä putki lyhimmilleen.

Ympäristöasiaa

- Älä hävitä vanhoja laitteita tavallisen talousjätteen mukana, vaan toimita ne valtuutettuun kierrätyspisteeseen. Näin autat vähentämään ympäristölle aiheutuvia haittavaikutuksia (Kuva 38).

Takuu ja huolto

Jos haluat lisätietoja tai laitteen kanssa ilmenee ongelmia, tutustu Philipsin sivustoon osoitteessa **www.philips.com/support** tai kysy neuvoa Philipsin maakohtaisesta asiakaspalvelusta. Puhelinnumero on kansainvälisessä takuulehtisessä. Jos maassasi ei ole asiakaspalvelua, ota yhteys Philipsin jälleenmyyjään.

Vianmääritys

Tähän osaan on koottu tavallisimmat laitteen käytössä ilmenevät ongelmat. Ellet löydä ongelmiasi ratkaisua seuraavista tiedoista, lue osoitteesta www.philips.com/support vastauksia usein kysyttyihin kysymyksiin tai ota yhteys maasi asiakaspalveluun.

1 Imuteho ei riitä.

- Pölysäiliö voi olla täynnä.

Tyhjennä pölysäiliö tarvittaessa.

- Suodattimet täytyy ehkä puhdistaa tai vaihtaa.

Puhdista tai vaihda suodattimet tarvittaessa.

- Kädensijassa oleva imutehon liukusäädin saattaa olla auki.

Sulje liukusäädin.

- Elektroninen imutehon säätö on ehkä asetettu pienelle.

Valitse tehokkaampi imuteho.

- Suutin, putki tai letku voi olla tukkeutunut. (Kuva 39)

Poista tukos irrottamalla tukkeutunut osa ja liittämällä se (niin tiukasti kuin mahdollista) toisinpäin laitteeseen. Käynnistä pölynimuri, jotta vastakkainen ilmavirta irrottaa tukoksen.

2 Pölysäiliö täynnä -ilmaisina palaa.

- Pölysäiliö on täynnä ja se täytyy tyhjentää ja puhdistaa. Tyhjennä pölysäiliö ja puhdista suodatinkartio, HEPA-pölysäiliösuodatin ja vaahtomuovisuodatin.

3 Vain tietyissä malleissa: miniturbosuuttimen sisällä olevaan harjaan on tarttunut karvoja.

- Puhdista miniturbosuutin. Katso luvun Puhdistus kohta Miniturbosuuttimen puhdistaminen.

Introduction

Félicitations pour votre achat et bienvenue dans l'univers Philips ! Pour profiter pleinement de l'assistance Philips, enregistrez votre produit sur le site à l'adresse suivante : www.philips.com/welcome.

Description générale (fig. 1)

- 1 Couvercle
- 2 Bouton marche/arrêt
- 3 Voyant de compartiment à poussière plein
- 4 Commande électronique de la puissance d'aspiration
- 5 Bouton d'enroulement du cordon
- 6 Roue arrière
- 7 Raccord du flexible
- 8 Orifice de raccordement du flexible
- 9 Languette de déverrouillage du couvercle
- 10 Poignée
- 11 Cône du filtre
- 12 Filtre HEPA du compartiment à poussière
- 13 Filtre en mousse
- 14 Poignée du compartiment à poussière
- 15 Compartiment à poussière
- 16 Loquet du couvercle
- 17 Couvercle inférieur du compartiment à poussière
- 18 Filtre de protection du moteur (certains modèles uniquement)
- 19 Roulette pivotante
- 20 Plaque signalétique
- 21 Insert pour rangement du tube
- 22 Filtre sortie HEPA
- 23 Sélecteur pour moquettes/sols durs
- 24 Brosse standard
- 25 Insert pour rangement du tube
- 26 Cordon d'alimentation avec fiche secteur
- 27 Grille du filtre sortie
- 28 Suqueur plat
- 29 Petite brosse
- 30 Tube télescopique
- 31 Brosse pour sols durs (certains modèles uniquement)
- 32 Brosse (certains modèles uniquement)
- 33 Porte-accessoires
- 34 Tuyau avec poignée et bouton coulissant de puissance d'aspiration
- 35 Mini-brosse Turbo (certains modèles uniquement)

Important

Lisez attentivement ce mode d'emploi avant d'utiliser l'appareil et conservez-le pour un usage ultérieur.

Danger

- N'aspirez jamais d'eau, de liquides, de substances inflammables, ni de cendres encore chaudes.

Avertissement

- Avant de brancher l'appareil, vérifiez que la tension indiquée sur l'appareil correspond à la tension supportée par le secteur local.

- N'utilisez pas l'appareil si le cordon d'alimentation, la fiche ou l'appareil lui-même est endommagé.
- Si le cordon d'alimentation est endommagé, il doit être remplacé par Philips, par un Centre Service Agréé Philips ou par un technicien qualifié afin d'éviter tout accident.
- Cet appareil n'est pas destiné à être utilisé par des personnes (notamment des enfants) dont les capacités physiques, sensorielles ou intellectuelles sont réduites, ou par des personnes manquant d'expérience ou de connaissances, à moins que celles-ci ne soient sous surveillance ou qu'elles n'aient reçu des instructions quant à l'utilisation de l'appareil par une personne responsable de leur sécurité.
- Veillez à ce que les enfants ne puissent pas jouer avec l'appareil.
- Ne dirigez pas le flexible, le tube ou tout autre accessoire vers les yeux ou les oreilles et ne les placez pas dans votre bouche lorsqu'ils sont raccordés à l'aspirateur et que celui-ci est sous tension.
- N'utilisez pas l'appareil ou la mini-brosse Turbo sur des animaux.
- La fiche doit être retirée de la prise avant le nettoyage ou l'entretien de l'appareil.

Attention

- N'aspirez pas d'objets de grande taille car ils peuvent bloquer le passage de l'air dans le tube ou le flexible.
- Lorsque vous aspirez des cendres, du sable fin, de la chaux, de la poussière de ciment ou d'autres substances similaires, les pores des filtres du compartiment à poussière et du filtre de protection du moteur (certains modèles uniquement) peuvent se boucher. Si vous constatez une forte diminution de la puissance d'aspiration, nettoyez les filtres du compartiment à poussière et le filtre de protection du moteur (certains modèles uniquement).
- Débranchez toujours l'appareil avant de vider le compartiment à poussière, de nettoyer les filtres et de fixer ou retirer les accessoires.
- N'utilisez jamais l'appareil sans le filtre de protection du moteur (certains modèles spécifiques). Vous risqueriez d'endommager le moteur et de réduire la durée de vie de l'appareil.
- Utilisez exclusivement le cône du filtre Philips fourni avec l'appareil.

Champs électromagnétiques (CEM)

Cet appareil Philips est conforme à toutes les normes relatives aux champs électromagnétiques (CEM). Il répond aux règles de sécurité établies sur la base des connaissances scientifiques actuelles s'il est manipulé correctement et conformément aux instructions de ce mode d'emploi.

Avant l'utilisation

Flexible

- 1** Pour raccorder le tuyau, insérez-le dans l'appareil (vous devez entendre un clic) (fig. 2).
- 2** Pour détacher le flexible, appuyez sur les boutons de déverrouillage (1) et tirez le raccord du flexible hors de son orifice de raccordement (2). (fig. 3)

Tube télescopique

- 1** Pour fixer le tube à la poignée du tuyau, insérez l'extrémité fine dans la partie plus large en tournant légèrement (fig. 4).
 - Pour détacher le tube, tirez dessus en le tournant légèrement.
- 2** Réglez le tube télescopique à la longueur qui vous convient. Faites glisser le bouton coulissant du tube, puis poussez la partie inférieure du tube vers le bas ou tirez-la vers le haut (fig. 5).

Brosse standard

La brosse standard permet de nettoyer les moquettes (sans brosettes) ou les sols durs (avec brosettes).

- Pour nettoyer les sols durs, faites sortir les brosettes en actionnant du pied l'interrupteur à bascule situé sur l'embout combiné. (fig. 6)
- Pour nettoyer les moquettes, appuyez sur l'autre côté de l'interrupteur pour escamoter les brosettes. (fig. 7)

Brosse pour sols durs (certains modèles uniquement)

- La brosse pour sols durs est conçue pour un nettoyage en douceur des sols durs (fig. 8).

Porte-accessoires

Vous pouvez ranger deux accessoires à la fois dans le porte-accessoires.

- 1** Fixez le porte-accessoires sur le tube (1), puis fixez le flexible sur le porte-accessoires (2) (fig. 9).
- 2** Insérez les accessoires dans le porte-accessoires pour les ranger (fig. 10).

Suceur plat, petit embout et brosse (certains modèles uniquement)

- 1** Fixez le suceur plat, le petit embout ou la brosse (certains modèles uniquement) sur la poignée du tuyau ou sur le tube. Pour cela, insérez l'embout sur la poignée ou le tube en tournant légèrement. (fig. 11)
- Servez-vous du suceur plat pour nettoyer les recoins et les endroits difficiles d'accès.
- Utilisez le petit embout pour nettoyer de petites surfaces, comme des sièges ou des canapés.
- Certains modèles uniquement : utilisez la brosse pour nettoyer des ordinateurs, les étagères etc.

Mini-brosse Turbo (certains modèles uniquement)

La mini-brosse Turbo est spécialement conçue pour ramasser efficacement les poils d'animaux et la poussière présents sur les meubles et les matelas. La brosse unique située à l'intérieur de la mini-brosse Turbo retire les poils et cheveux des tissus afin qu'ils puissent être aspirés. La mini-brosse Turbo peut être fixée à la poignée du flexible ou au tube télescopique.

- 1** Pour fixer la mini-brosse Turbo, insérez-la sur la poignée ou le tube télescopique en tournant légèrement.
- 2** Pour retirer la mini-brosse Turbo, séparez les deux parties en tournant légèrement.

Utilisation de l'appareil**Aspiration**

- Pour transporter l'appareil, utilisez la poignée située à l'avant (fig. 12).
- 1** Sortez le cordon d'alimentation de l'appareil et branchez-le sur une prise secteur.
- 2** Appuyez sur le bouton marche/arrêt de l'appareil avec votre pied pour l'allumer. (fig. 13)
- Si vous souhaitez interrompre momentanément votre tâche, insérez la clavette de l'embout dans le logement du tube pour ranger ce dernier dans une position pratique (fig. 14).

Réglage de la puissance d'aspiration

Vous pouvez régler la puissance d'aspiration :

- à l'aide du bouton coulissant de puissance d'aspiration situé sur la poignée ; (fig. 15)
- à l'aide de la commande électronique de puissance d'aspiration située sur l'aspirateur (fig. 16).

Nettoyage et entretien

La fiche doit être retirée de la prise avant le nettoyage ou l'entretien de l'appareil.

Ne mettez jamais d'éléments de l'aspirateur au lave-vaisselle. Si nécessaire, nettoyez-les avec un chiffon humide.

1 Nettoyez l'appareil avec un chiffon humide.

Vidage du compartiment à poussière

- Pour des performances optimales, videz le compartiment à poussière et nettoyez le cône du filtre, le filtre HEPA du compartiment à poussière et le filtre en mousse lorsque le voyant de compartiment à poussière s'allume pour indiquer qu'il est plein. (fig. 17)

1 Détachez le flexible de l'appareil.

2 Ouvrez le couvercle (fig. 18).

3 Retirez le compartiment à poussière de l'appareil en tirant sur sa poignée (fig. 19).

4 Tenez l'appareil au-dessus d'une poubelle et abaissez le loquet du couvercle (1) pour ouvrir le couvercle inférieur du compartiment à poussière (2). (fig. 20)

5 Videz le compartiment à poussière au-dessus d'une poubelle (fig. 21).

6 Pour retirer le cône du filtre, tournez-le dans le sens opposé à la flèche et sortez-le du compartiment à poussière. (fig. 22)

7 Pour nettoyer le cône du filtre, tapotez-le contre le bord d'une poubelle (fig. 23).

8 Remplacez le cône du filtre dans le compartiment à poussière et faites-le tourner dans le sens de la flèche pour le fixer (vous devez entendre un clic) (fig. 24).

9 Fermez le couvercle inférieur du compartiment à poussière et fixez-le dans son logement derrière le loquet du couvercle (vous devez entendre un clic) (fig. 25).

10 Tirez le loquet du filtre HEPA du compartiment à poussière pour l'ouvrir. (fig. 26)

► Le bouton du compartiment à poussière sert à libérer le filtre.

11 Rincez le côté plissé du filtre HEPA du compartiment à poussière sous l'eau chaude.

- Tenez le filtre de façon à ce que les zones plissées soient orientées vers le haut et que l'eau s'écoule parallèlement à celles-ci. Puis, tenez le filtre de façon à ce que l'eau élimine la poussière incrustée dans les zones plissées (fig. 27).

- Tournez le filtre à 180° de façon à ce que l'eau s'écoule dans l'autre sens, le long des zones tissées (fig. 28).

- Répétez cette opération jusqu'à ce que le filtre soit propre.

Ne nettoyez jamais le filtre HEPA à l'aide d'une brosse (fig. 29).

Remarque : Le nettoyage ne permet pas au filtre de retrouver sa couleur d'origine. En revanche, il lui permet de retrouver ses qualités de filtration.

12 Retirez le filtre en mousse et rincez-le sous le robinet.

13 Secouez le filtre HEPA du compartiment à poussière pour en retirer l'excès d'eau. Laissez sécher le filtre HEPA du compartiment à poussière et le filtre en mousse avant de les replacer dans l'aspirateur.

14 Remplacez le filtre en mousse dans le compartiment à poussière.

15 Pour replacer le filtre HEPA du compartiment à poussière, appuyez sur la grosse languette située sur le bouton du compartiment, insérez les petites languettes dans les charnières (1), puis appuyez sur le loquet jusqu'à ce qu'il soit fixé (vous devez entendre un clic) (2). (fig. 30)

16 Replacez le compartiment à poussière dans l'appareil (fig. 31).

17 Fermez le couvercle (vous devez entendre un clic) (fig. 32).

Remarque : Vous ne pouvez pas fermer le couvercle si le compartiment à poussière n'a pas été replacé.

Nettoyage du filtre sortie HEPA

Pour conserver des performances optimales, nettoyez le filtre sortie HEPA chaque fois que vous videz le compartiment à poussière.

- 1** Pour ouvrir la grille du filtre sortie HEPA, tirez la grille vers le haut à l'aide des languettes pour la retirer de l'appareil (fig. 33).
- 2** Retirez le filtre sortie HEPA.
- 3** Rincez le côté plissé du filtre sortie HEPA sous l'eau chaude comme indiqué plus haut dans les étapes 11 et 13 de la section « Vidage du compartiment à poussière ».
- 4** Une fois sec, replacez le filtre sortie HEPA dans l'appareil.
- 5** Pour fermer la grille du filtre sortie HEPA, alignez les languettes du haut de la grille avec les fentes de l'appareil (1). Appuyez ensuite sur les languettes, en direction du bas, jusqu'à ce que la grille s'enclenche (2) (vous devez entendre un clic) (fig. 34).

Nettoyage du filtre de protection du moteur (certains modèles uniquement)

Pour obtenir des performances optimales, nettoyez le filtre de protection du moteur au moins une fois par an.

- 1** Retirez le compartiment à poussière de l'appareil en tirant sur sa poignée.
- 2** Retirez le porte-filtre et le filtre de protection du moteur de l'appareil. (fig. 35)
- 3** Retirez le filtre de protection du moteur de son porte-filtre. Secouez le filtre de protection du moteur au-dessus d'une poubelle pour le nettoyer.
- 4** Replacez le filtre dans son porte-filtre, puis replacez l'ensemble dans l'appareil.
- 5** Replacez le compartiment à poussière dans l'appareil.

Nettoyage de la mini-brosse Turbo

Pour nettoyer la brosse située à l'intérieur de la mini-brosse Turbo, suivez les étapes suivantes :

- 1** Dirigez la brosse située à l'intérieur de la mini-brosse Turbo vers vous. Utilisez une paire de ciseaux pour couper les cheveux, fils et autres résidus qui se sont enroulés autour de la brosse. (fig. 36)
- 2** Enlevez les poils, poussières et autres résidus de la brosse.

Remplacement

La fiche doit être retirée de la prise avant le nettoyage ou l'entretien de l'appareil.

Remplacement des filtres

Remplacez le filtre HEPA du compartiment à poussière et le filtre sortie HEPA tous les ans.

Filtres HEPA

- Pour retirer l'ancien filtre et le remplacer par un neuf, suivez les instructions relatives au retrait et au repositionnement des filtres du chapitre « Nettoyage et entretien ».

Commande d'accessoires

Pour acheter des accessoires pour cet appareil, rendez-vous sur notre boutique en ligne à l'adresse **www.shop.philips.com/service**. Si la boutique en ligne n'est pas disponible dans votre pays, contactez votre revendeur Philips ou un Centre Service Agréé Philips. Si vous rencontrez des problèmes pour vous procurer des accessoires pour votre appareil, contactez le Service Consommateurs Philips de votre pays. Vous en trouverez les coordonnées dans le dépliant de garantie internationale.

Commande de filtres et d'accessoires

- Les filtres sortie HEPA sont disponibles sous la référence FC8070.
- Les filtres de compartiment à poussière (filtres HEPA et filtres en mousse) sont disponibles sous la référence FC8071.

Rangement

- 1** Mettez l'appareil hors tension et débranchez-le du secteur.
- 2** Enroulez le cordon d'alimentation en appuyant sur le bouton d'enroulement (fig. 37).
- 3** Placez l'appareil en position verticale pour fixer l'embout à l'appareil, puis insérez la clavette dans l'embout dans l'insert de rangement.

Remarque : Pour garantir la stabilité du tube télescopique lors du rangement, réglez-le au plus court.

Environnement

- Lorsqu'il ne fonctionnera plus, ne jetez pas l'appareil avec les ordures ménagères, mais déposez-le à un endroit assigné à cet effet, où il pourra être recyclé. Vous contribuerez ainsi à la protection de l'environnement (fig. 38).

Garantie et service

Si vous souhaitez obtenir des informations supplémentaires, faire réparer l'appareil ou si vous rencontrez un problème, rendez-vous sur le site Web de Philips à l'adresse **www.philips.com/support** ou contactez le Service Consommateurs Philips de votre pays. Vous trouverez le numéro de téléphone correspondant sur le dépliant de garantie internationale. S'il n'existe pas de Service Consommateurs Philips dans votre pays, renseignez-vous auprès de votre revendeur Philips local.

Dépannage

Cette rubrique présente les problèmes les plus courants que vous pouvez rencontrer avec votre appareil. Si vous ne parvenez pas à résoudre le problème à l'aide des informations ci-dessous, rendez-vous sur www.philips.com/support pour consulter les questions fréquemment posées, ou contactez le Service Consommateurs de votre pays.

1 La puissance d'aspiration est insuffisante.

- Le compartiment à poussière est peut-être rempli.
- Si nécessaire, videz le compartiment à poussière.
- Les filtres doivent peut-être être nettoyés ou remplacés.
- Si nécessaire, nettoyez ou remplacez les filtres.

- Le bouton coulissant de puissance d'aspiration situé sur la poignée est peut-être en position d'ouverture.

Placez-le en position de fermeture.

- La commande électronique de puissance d'aspiration est peut-être réglée sur un niveau trop bas.

Réglez-la sur un niveau plus élevé.

- L'embout, le tube ou le tuyau est peut-être bouché. (fig. 39)

Le cas échéant, détachez l'élément bouché et raccordez-le (tant que possible) dans le sens inverse. Allumez l'aspirateur pour forcer l'air à traverser l'élément bouché dans l'autre sens.

2 Le voyant de compartiment à poussière plein est allumé.

- Le compartiment à poussière est plein, vous devez le vider et le nettoyer. Videz le compartiment à poussière et nettoyez le cône du filtre, le filtre HEPA du compartiment à poussière et le filtre en mousse.

3 Certains modèles uniquement : des cheveux et poils sont accumulés autour de la mini-brosse Turbo.

- Nettoyage de la mini-brosse Turbo. Voir le chapitre « Nettoyage », section « Nettoyage de la mini-brosse Turbo ».

Introduzione

Congratulazioni per l'acquisto e benvenuti in Philips! Per trarre il massimo vantaggio dall'assistenza Philips, registrate il vostro prodotto su www.philips.com/welcome.

Descrizione generale (fig. 1)

- 1 Coperchio
- 2 Pulsante on/off
- 3 Indicatore contenitore della polvere pieno
- 4 Controllo elettronico della forza aspirante
- 5 Pulsante di riavvolgimento del cavo
- 6 Ruota posteriore
- 7 Connettore del tubo flessibile
- 8 Apertura di attacco del tubo flessibile
- 9 Linguetta di apertura del coperchio
- 10 Impugnatura
- 11 Filtro
- 12 Filtro HEPA contenitore della polvere
- 13 Filtro in schiuma
- 14 Impugnatura contenitore della polvere
- 15 Contenitore della polvere
- 16 Cerniera coperchio
- 17 Coperchio inferiore del contenitore dalla polvere
- 18 Filtro di protezione del motore (solo per alcuni modelli)
- 19 Ruota girevole
- 20 Targhetta modello
- 21 Alloggiamento conservazione
- 22 Filtro di scarico HEPA
- 23 Interruttore a leva per le impostazioni tappeto o parquet
- 24 Bocchetta Combi
- 25 Alloggiamento fermo di blocco
- 26 Cavo di alimentazione con spina
- 27 Griglia del filtro di scarico
- 28 Bocchetta a lancia
- 29 Bocchetta piccola
- 30 Tubo telescopico
- 31 Spazzola Parquet (solo per alcuni modelli)
- 32 Spazzola (solo per alcuni modelli)
- 33 Supporto accessori
- 34 Tubo flessibile con manico e comando per la forza aspirante
- 35 Spazzola mini turbo (solo per alcuni modelli)

Importante

Prima di utilizzare l'apparecchio, leggete attentamente il presente manuale e conservatelo per eventuali riferimenti futuri.

Pericolo

- Non aspirare mai acqua o altre sostanze liquide. Non aspirare in nessun caso sostanze infiammabili e cenere se non completamente fredda.

Avviso

- Prima di collegare l'apparecchio, verificate che la tensione riportata sulla spina corrisponda alla tensione disponibile.

- Non utilizzate l'apparecchio nel caso in cui la spina, il cavo di alimentazione o l'apparecchio stesso siano danneggiati.
- Nel caso in cui il cavo di alimentazione fosse danneggiato, dovrà essere sostituito presso i centri autorizzati Philips, i rivenditori specializzati oppure da personale debitamente qualificato, per evitare situazioni pericolose.
- L'apparecchio non è destinato a persone (inclusi bambini) con capacità mentali, fisiche o sensoriali ridotte, fatti salvi i casi in cui tali persone abbiano ricevuto assistenza o formazione per l'uso dell'apparecchio da una persona responsabile della loro sicurezza.
- Adottate le dovute precauzioni per evitare che i bambini giochino con l'apparecchio.
- Non puntate il flessibile, il tubo o qualsiasi altro accessorio in direzione degli occhi o delle orecchie né introducetelo in bocca quando è collegato all'aspirapolvere e quest'ultimo è acceso.
- Non usate l'apparecchio e la spazzola mini turbo sugli animali domestici.
- La spina deve essere rimossa dalla presa di corrente prima di pulire o effettuare interventi di manutenzione sull'apparecchio.

Attenzione

- Se si aspirano oggetti di grandi dimensioni, il passaggio dell'aria nel tubo o nel flessibile potrebbe ostruirsi.
- Quando utilizzate l'aspirapolvere per aspirare cenere, sabbia fine, calce, polvere di cemento e sostanze simili, è possibile che i fori dei filtri del contenitore della polvere e del filtro di protezione del motore (solo per alcuni modelli) si ostruiscano. Se notate una sensibile diminuzione della forza aspirante, pulite i filtri del contenitore della polvere e il filtro di protezione del motore (solo per alcuni modelli).
- Scollegate sempre l'apparecchio dalla presa di corrente prima di svuotare il contenitore della polvere, pulire i filtri e montare o smontare gli accessori.
- Utilizzate l'apparecchio sempre in combinazione con il filtro di protezione del motore (solo per alcuni modelli) onde evitare di danneggiare il motore e compromettere il funzionamento dell'aspirapolvere.
- Utilizzate solo il filtro Philips fornito con l'apparecchio.

Campi elettromagnetici (EMF)

Questo apparecchio Philips è conforme a tutti gli standard relativi ai campi elettromagnetici (EMF). Se utilizzato in modo appropriato seguendo le istruzioni contenute nel presente manuale d'uso, l'apparecchio consente un utilizzo sicuro come confermato dai risultati scientifici attualmente disponibili.

Predisposizione dell'apparecchio

Tubo flessibile

- 1** Per collegare il tubo flessibile, inseritelo nell'apparecchio fino a farlo scattare in posizione (fig. 2).
- 2** Per scollegare il tubo premete i pulsanti di rilascio (1) ed estraete il connettore dall'apertura di collegamento del flessibile (2). (fig. 3)

Tubo telescopico

- 1** Per collegare il tubo al manico del tubo flessibile, inserite la sezione più stretta in quella più larga, con una leggera rotazione (fig. 4).
 - Per togliere il tubo, tiratelo ruotando leggermente.
- 2** Regolate il tubo telescopico secondo la lunghezza che ritenete più adatta per la pulizia. Premete il cursore del tubo e spingete la parte inferiore verso il basso oppure tiratela verso l'alto (fig. 5).

Bocchetta Combi

Potete utilizzare la bocchetta Combi sui tappeti (con le setole non estratte) o sui pavimenti duri (con le setole estratte).

- Per pulire i pavimenti duri, premete con il piede l'interruttore oscillante posto sulla bocchetta Combi per estrarre le setole dall'apposito alloggiamento. (fig. 6)
- Per pulire i tappeti, premete l'interruttore oscillante dall'altra parte per far scomparire le setole nell'apposito alloggiamento. (fig. 7)

Spazzola Parquet (solo per alcuni modelli)

- Questa spazzola è stata ideata per pulire delicatamente il parquet (fig. 8).

Supporto accessori

Potete riporre contemporaneamente due accessori nel supporto accessori.

- 1** Collegate il supporto accessori al tubo (1) quindi collegate il tubo flessibile al supporto accessori (2) (fig. 9).
- 2** Per riporre degli accessori nel supporto accessori, premeteli sul supporto stesso (fig. 10).

Bocchetta a lancia, bocchetta piccola e spazzola (solo per alcuni modelli)

- 1** Collegate la bocchetta a lancia, la bocchetta piccola o la spazzola (solo per alcuni modelli) all'impugnatura del tubo flessibile o del tubo regolabile. Per fare questo, inserite l'impugnatura o il tubo nell'accessorio mentre si esercita una leggera pressione. (fig. 11)
- Utilizzate la bocchetta a lancia per pulire gli angoli e i punti difficili da raggiungere.
- Utilizzate la bocchetta piccola per pulire aree di piccole dimensioni, come poltrone e divani.
- Solo per alcuni modelli: usate la spazzola per pulire computer, scaffali, ecc...

Spazzola mini turbo (solo per alcuni modelli)

La spazzola mini turbo è stata progettata specificamente per catturare efficacemente i peli degli animali e la lanugine di mobili e materassi. La spazzola esclusiva all'interno della spazzola mini turbo libera i peli dai tessuti consentendo all'aspirapolvere di raccogliarli. La spazzola mini turbo può essere collegata all'impugnatura del tubo flessibile o al tubo telescopico.

- 1** Per collegare la spazzola mini turbo, inserite l'impugnatura o il tubo telescopico e girate leggermente.
- 2** Per scollegare la spazzola mini turbo dall'impugnatura, estraetela dall'impugnatura o dal tubo telescopico girando leggermente.

Modalità d'uso dell'apparecchio

Come aspirare

- Per trasportare l'aspirapolvere, usate la maniglia situata nella parte anteriore dell'apparecchio (fig. 12).
- 1** Estrae il cavo di alimentazione dall'apparecchio e inserite la spina nella presa di corrente.
 - 2** Per accendere l'apparecchio, premete con il piede il pulsante on/off sulla parte superiore dell'apparecchio. (fig. 13)
 - Se desiderate fare una pausa, inserite la sporgenza della spazzola nell'alloggiamento di fermo blocco per riporre il tubo nel modo più conveniente (fig. 14).

Regolazione della forza aspirante

Potete regolare la forza aspirante tramite:

- il comando per la forza aspirante sull'impugnatura; (fig. 15)
- il controllo elettronico della forza aspirante sull'aspirapolvere (fig. 16).

Pulizia e manutenzione

La spina deve essere rimossa dalla presa di corrente prima di pulire o effettuare interventi di manutenzione sull'apparecchio.

Non lavate le parti dell'aspirapolvere in lavastoviglie. Se necessario, pulitele con un panno umido.

1 Pulite l'apparecchio con un panno umido.

Svuotamento del contenitore della polvere

- Per prestazioni ottimali, svuotate il contenitore della polvere e pulite il cono del filtro, il filtro HEPA del contenitore della polvere e il filtro in schiuma quando si accende la spia che indica che il contenitore della polvere è pieno. (fig. 17)

1 Scollegare il tubo flessibile dall'apparecchio.

2 Aprite il coperchio (fig. 18).

3 Alzate il contenitore estraendolo dall'apparecchio e prendendolo per l'impugnatura (fig. 19).

4 Posizionate il contenitore della polvere su un cestino e premete sulla cerniera del coperchio (1) per aprire il rivestimento inferiore del contenitore stesso (2). (fig. 20)

5 Svuotate il contenitore della polvere nel bidone della spazzatura (fig. 21).

6 Per rimuovere il cono del filtro, ruotatelo in senso antiorario seguendo la direzione della freccia ed estraetelo dal contenitore della polvere. (fig. 22)

7 Per pulire il cono del filtro, scuotetelo contro il bidone della spazzatura (fig. 23).

8 Successivamente inseritelo nuovamente nel contenitore della polvere e ruotatelo in senso orario nella direzione indicata dalla freccia per bloccarlo in posizione (fig. 24).

9 Chiudete il coperchio inferiore del contenitore della polvere e fissatelo spingendolo in sede dietro la cerniera fino a che non scatta in posizione (fig. 25).

10 Tirate la cerniera del filtro HEPA del contenitore della polvere per aprirlo. (fig. 26)

► Il pulsante a molla sul contenitore della polvere spinge il filtro fuori dalle guide.

11 Sciacquate il lato piegato del filtro HEPA del contenitore della polvere sotto un getto lento di acqua calda.

- Tenete il filtro in modo che il lato piegato sia rivolto verso l'alto e che l'acqua scorra parallelamente alle pieghe. Tenete il filtro angolato in modo che l'acqua tolga la sporcizia tra le scanalature (fig. 27).
- Girate il filtro di 180° e fate scorrere l'acqua tra le pieghe in direzione opposta (fig. 28).
- Continuate l'operazione fino a che il filtro è pulito.

Non pulite mai il filtro HEPA con una spazzola (fig. 29).

Nota: La pulizia non ripristina il colore originale del filtro, ma ne ripristina la potenza.

12 Rimuovete il filtro in schiuma e sciacquatelo sotto l'acqua.

13 Togliete delicatamente l'acqua dalla superficie del filtro HEPA del contenitore della polvere scuotendolo. Lasciate che il filtro HEPA e il filtro in schiuma si asciughino completamente prima di inserirli nuovamente all'interno dell'aspirapolvere.

- 14** Riposizionate il filtro in schiuma all'interno del contenitore della polvere.
- 15** Per riposizionare il filtro HEPA del contenitore della polvere in quest'ultimo, premete l'aletta ampia sul pulsante a molla, inserite le alette piccole nelle cerniere (1) e riportate in posizione la cerniera fino a che non scatta (2). (fig. 30)
- 16** Mettere il contenitore della polvere di nuovo nell'apparecchio (fig. 31).
- 17** Chiudete il coperchio fino a bloccarlo in posizione (fig. 32).

Nota: Non è possibile chiudere il coperchio se il contenitore della polvere non è stato posizionato.

Pulizia del filtro di scarico HEPA

Per mantenere prestazioni ottimali, pulite il filtro di scarico HEPA ogni volta che svuotate il contenitore della polvere.

- 1** Per aprire la griglia del filtro di scarico HEPA, afferrate le linguette e tirate verso l'alto la griglia per estrarla dall'apparecchio (fig. 33).
- 2** Rimuovete il filtro di scarico HEPA.
- 3** Risciacquate il lato piegato del filtro di scarico HEPA sotto un getto lento di acqua calda come descritto nei passaggi 11 e 13 della sezione "Svuotamento del contenitore della polvere" riportato sopra.
- 4** Riposizionate il filtro di scarico HEPA asciutto nell'apparecchio.
- 5** Per chiudere la griglia del filtro di scarico HEPA, allineate le alette sulla parte superiore della griglia con gli alloggiamenti dell'apparecchio (1). Successivamente premete le linguette verso il basso fino a che la griglia non si blocca in posizione (2) (fig. 34).

Pulizia del filtro di protezione del motore (solo per alcuni modelli)

Per delle prestazioni ottimali, pulite il filtro di protezione del motore almeno una volta l'anno.

- 1** Alzate il contenitore estraendolo dall'apparecchio e prendendolo per l'impugnatura.
- 2** Estraete il portafiltro con il filtro di protezione del motore dall'apparecchio. (fig. 35)
- 3** Estraete il filtro di protezione del motore dal supporto e scuotetelo sopra un cestino per pulirlo.
- 4** Inserite il filtro nel supporto e fate scivolare quest'ultimo all'interno dell'apparecchio.
- 5** Mettere il contenitore della polvere di nuovo nell'apparecchio.

Pulizia della spazzola mini turbo

Per pulire la spazzola all'interno della spazzola mini turbo, seguite le indicazioni riportate di seguito:

- 1** Ruotate la spazzola nella spazzola mini turbo fino a quando l'apertura non è rivolta verso di voi. Usate un paio di forbici per tagliare eventuali capelli, fili ecc... che si sono raccolti intorno alla spazzola. (fig. 36)
- 2** Rimuovete pelucchi, capelli e altra sporcizia dalla spazzola.

Sostituzione

La spina deve essere rimossa dalla presa di corrente prima di pulire o effettuare interventi di manutenzione sull'apparecchio.

Sostituzione dei filtri

Sostituire il filtro HEPA del contenitore della polvere e il filtro di scarico HEPA ogni 12 mesi.

Filtri HEPA

- Per rimuovere il vecchio filtro e posizionarne uno nuovo, seguite le istruzioni per rimuovere e riposizionare i filtri del capitolo "Pulizia e manutenzione".

Ordinazione degli accessori

Per acquistare degli accessori per questo apparecchio, visitate il nostro Online Shop all'indirizzo **www.shop.philips.com/service**. Se l'Online Shop non è disponibile nel vostro paese, rivolgetevi al vostro rivenditore Philips o a un centro assistenza Philips. Se avete difficoltà nel reperire gli accessori per il vostro apparecchio, contattate un centro assistenza clienti Philips del vostro paese. I dettagli di contatto si trovano nel volantino della garanzia internazionale.

Come ordinare filtri e accessori

- I filtri di scarico HEPA sono caratterizzati dal numero di riferimento FC8070.
- I filtri del contenitore della polvere (HEPA e in schiuma) sono caratterizzati dal numero di riferimento FC8071.

Conservazione

- 1 Spegnete l'apparecchio dopo l'uso e rimuovete la spina dalla presa di corrente.
- 2 Premete il pulsante di riavvolgimento per avvolgere il cavo (fig. 37).
- 3 Posizionate l'apparecchio in verticale. Per fissare la bocchetta all'apparecchio, inserite la scanalatura della bocchetta nel relativo alloggiamento.

Nota: Per assicurare la posizione corretta del tubo telescopico, regolate la sua lunghezza al minimo.

Tutela dell'ambiente

- Per contribuire alla tutela dell'ambiente, non gettate l'apparecchio tra i rifiuti domestici quando non viene più utilizzato, ma consegnatelo a un centro di raccolta ufficiale (fig. 38).

Garanzia e assistenza

Per assistenza o informazioni e in caso di problemi, visitate il sito Web di Philips **www.philips.com/support** oppure contattate il centro assistenza clienti Philips del vostro paese. Per conoscere il numero di telefono, consultate l'opuscolo della garanzia internazionale. Se nel vostro paese non esiste un centro assistenza clienti, rivolgetevi al vostro rivenditore Philips.

Risoluzione dei guasti

Questo capitolo riassume i problemi più comuni che potreste riscontrare con l'apparecchio. Se non riuscite a risolvere il problema con le informazioni riportate sotto, visitate il sito www.philips.com/support per un elenco di domande frequenti o contattate il centro assistenza clienti del vostro paese.

- 1 **La potenza di aspirazione è insufficiente.**
 - È possibile che il contenitore della polvere sia pieno. Se necessario, svuotate il contenitore della polvere.
 - È possibile che i filtri debbano essere puliti o sostituiti. Se necessario, pulite o sostituite i filtri.
 - Forse il comando per la potenza di aspirazione sul manico è aperto.

Chiuderlo.

- Il comando elettronico della potenza di aspirazione è posizionato su un'impostazione bassa. Posizionate il comando su un'impostazione più elevata.

- Forse la bocchetta, il tubo o il tubo flessibile sono ostruiti. (fig. 39)

Per rimuovere le eventuali ostruzioni, smontate l'accessorio bloccato e rimontatelo (per quanto possibile) al contrario. Accendete quindi l'aspirapolvere e fate passare un getto d'aria attraverso l'accessorio ostruito, procedendo nella direzione opposta.

2 La spia che indica che il contenitore della polvere è pieno è accesa.

- Il contenitore della polvere è pieno ed è quindi necessario svuotarlo e pulirlo. Svuotate il contenitore della polvere e pulite il cono del filtro, il filtro HEPA del contenitore della polvere e il filtro in schiuma.

3 Solo per alcuni modelli: attorno alla spazzola mini turbo sono rimasti incastrati dei peli.

- Pulitela. Consultate il capitolo "Pulizia", sezione "Pulizia della spazzola mini turbo".

Inleiding

Gefeliciteerd met uw aankoop en welkom bij Philips! Als u volledig wilt profiteren van de ondersteuning die Philips biedt, registreer uw product dan op www.philips.com/welcome.

Algemene beschrijving (fig. 1)

- 1 Kap
- 2 Aan/uitknop
- 3 'Stofbak vol'-indicator
- 4 Elektronische zuigkrachtregelaar
- 5 Snoeropwindknop
- 6 Achterwiel
- 7 Slangkoppeling
- 8 Slangaansluitopening
- 9 Ontgrendellipje van deksel
- 10 Handvat
- 11 Filterkegel
- 12 HEPA-stofbakfilter
- 13 Schuimrubber filter
- 14 Handvat van stofbak
- 15 Stofbak
- 16 Klepvergrendeling
- 17 Onderklep van stofbak
- 18 Motorbeschermingsfilter (alleen bepaalde typen)
- 19 Zwenkwiel
- 20 Typeplaatje
- 21 Opbergsleuf
- 22 HEPA-uitlaatfilter
- 23 Kantelpedaal met standen voor tapijt/harde vloeren
- 24 Combinatiezuigmond
- 25 Parkeersleuf
- 26 Netsnoer met stekker
- 27 Uitlaatfilterrooster
- 28 Spleetzuigmond
- 29 Kleine zuigmond
- 30 Telescoopbuis
- 31 Zuigmond voor harde vloeren (alleen bepaalde typen)
- 32 Borstelzuigmond (alleen bepaalde typen)
- 33 Accessoirehouder
- 34 Slang met handgreep en zuigkrachtschuif
- 35 Kleine turboborstel (alleen bepaalde typen)

Belangrijk

Lees deze gebruiksaanwijzing zorgvuldig door voordat u het apparaat gaat gebruiken. Bewaar de gebruiksaanwijzing om deze zo nodig later te kunnen raadplegen.

Gevaar

- Zuig nooit water of een andere vloeistof op met de stofzuiger. Zuig nooit brandbare stoffen op en zuig nooit as op voordat deze volledig is afgekoeld.

Waarschuwing

- Controleer of het voltage dat wordt aangegeven op het apparaat, overeenkomt met de plaatselijke netspanning voordat u het apparaat aansluit.

- Gebruik het apparaat niet indien het netsnoer, de stekker of het apparaat zelf beschadigd is.
- Indien het netsnoer beschadigd is, moet u het laten vervangen door Philips, een door Philips geautoriseerd servicecentrum of personen met vergelijkbare kwalificaties om gevaar te voorkomen.
- Dit apparaat is niet bedoeld voor gebruik door personen (waaronder kinderen) met verminderde lichamelijke, zintuiglijke of geestelijke vermogens, of die gebrek aan ervaring of kennis hebben, tenzij iemand die verantwoordelijk is voor hun veiligheid toezicht op hen houdt of hun heeft uitgelegd hoe het apparaat dient te worden gebruikt.
- Houd toezicht op jonge kinderen om te voorkomen dat ze met het apparaat gaan spelen.
- Richt de slang, de buis of andere accessoires niet op de ogen of oren en stop deze onderdelen ook niet in uw mond wanneer ze zijn aangesloten op de stofzuiger en deze is ingeschakeld.
- Gebruik het apparaat en de kleine turboborstel niet op huisdieren.
- Haal de stekker uit het stopcontact voor u het apparaat schoonmaakt of onderhoudt.

Let op

- Zuig geen grote voorwerpen op, omdat deze de luchtdoorvoer door de slang of buis kunnen verstopen.
- Als u de stofzuiger gebruikt om as, fijn zand, kalk, cementstof of vergelijkbare stoffen op te zuigen, raken de poriën van de stofbakfilters en het motorbeschermingsfilter (alleen bepaalde typen) verstopt. Als u merkt dat de zuigkracht aanzienlijk afneemt, maak dan de stofbakfilters en het motorbeschermingsfilter (alleen bepaalde typen) schoon.
- Haal altijd de stekker van het apparaat uit het stopcontact voor u de stofbak leegt, de filters reinigt of accessoires bevestigt of demonteert.
- Gebruik het apparaat nooit zonder het motorbeschermingsfilter (alleen bepaalde typen). Dit kan de motor beschadigen en de levensduur van het apparaat verkorten.
- Gebruik uitsluitend de bijgeleverde Philips-filterkegel.

Elektromagnetische velden (EMV)

Dit Philips-apparaat voldoet aan alle richtlijnen met betrekking tot elektromagnetische velden (EMV). Mits het apparaat op de juiste wijze en volgens de instructies in deze gebruiksaanwijzing wordt gebruikt, is het veilig te gebruiken volgens het nu beschikbare wetenschappelijke bewijs.

Klaarmaken voor gebruik

Slang

- 1** Om de slang te bevestigen, duwt u deze in het apparaat ('klik') (fig. 2).
- 2** Om de slang te verwijderen, drukt u op de ontgrendelknoppen (1) en trekt u de slangkoppeling uit de aansluitopening voor de slang (2). (fig. 3)

Telescoopbuis

- 1** Bevestig de buis aan de handgreep van de slang door het smalle gedeelte in het bredere gedeelte te schuiven en tegelijkertijd een beetje te draaien (fig. 4).
 - Om de buis te verwijderen, trekt u aan de buis en draait u deze tegelijkertijd een beetje.
- 2** Stel de telescoopbuis in op de lengte die u tijdens het stofzuigen het prettigst vindt. Druk op het schuifje op de buis en duw het onderste gedeelte van de buis naar beneden of trek het omhoog (fig. 5).

Combinatiezuigmond

U kunt de combinatiezuigmond gebruiken om tapijt te stofzuigen (met de borstelstrips ingeklapt) en om harde vloeren te stofzuigen (met de borstelstrips uitgeklappt).

- Om harde vloeren te stofzuigen, duwt u met uw voet op het kantelpedaal op de combinatiezuigmond om de borstelstrips uit te klappen. (fig. 6)

- Om tapijt te stofzuigen, duwt u op het kantelpedaal aan de andere kant om de borstelstrips weer in te klappen. (fig. 7)

Zuigmond voor harde vloeren (alleen bepaalde typen)

- De zuigmond voor harde vloeren is ontworpen om harde vloeren zacht te reinigen (fig. 8).

Accessoirehouder

U kunt twee accessoires tegelijkertijd opbergen in de accessoirehouder:

- 1** Bevestig de accessoirehouder op de buis (1) en bevestig vervolgens de slang op de accessoirehouder (2) (fig. 9).
- 2** Om accessoires in de accessoirehouder te bewaren, drukt u deze op de houder (fig. 10).

Spleetzuigmond, kleine zuigmond en borstelzuigmond (alleen bepaalde typen)

- 1** Bevestig de spleetzuigmond, kleine zuigmond of borstelzuigmond (alleen bepaalde typen) rechtstreeks aan de handgreep van de slang of aan de buis. U bevestigt een accessoire door de handgreep of buis in het accessoire te steken en tegelijkertijd een beetje te draaien. (fig. 11)
- Gebruik de spleetzuigmond om kleine hoekjes en moeilijk bereikbare plekjes te stofzuigen.
- Gebruik de kleine zuigmond voor het stofzuigen van kleine oppervlakken, bijv. de zittingen van stoelen en banken.
- Alleen bepaalde typen: gebruik de borstelzuigmond om computers, boekenplanken enz. schoon te maken.

Kleine turboborstel (alleen bepaalde typen)

De kleine turboborstel is speciaal ontworpen om op doeltreffende wijze dierharen en pluisjes van meubilair en matrassen te verwijderen. De unieke borstel in de kleine turboborstel maakt de haren los van de stof zodat deze door de stofzuiger kunnen worden opgenomen. De kleine turboborstel kan aan de handgreep van de slang of aan de telescoopbuis worden bevestigd.

- 1** Om de kleine turboborstel te bevestigen, duwt u deze in de handgreep of in de telescoopbuis terwijl u de borstel een beetje draait.
- 2** Om de kleine turboborstel te verwijderen, trekt u deze uit de handgreep of de telescoopbuis terwijl u de borstel een beetje draait.

Het apparaat gebruiken

Stofzuigen

- U kunt de stofzuiger dragen door deze op te tillen aan het handvat aan de voorzijde van het apparaat (fig. 12).
- 1** Trek het snoer uit het apparaat en steek de stekker in het stopcontact.
 - 2** Druk met uw voet op de aan/uitknop boven op het apparaat om het in te schakelen. (fig. 13)
- Als u even wilt pauzeren, plaats dan de rand op de zuigmond in de parkeersleuf om de buis in een handige stand te parkeren (fig. 14).

De zuigkracht instellen

U kunt de zuigkracht aanpassen met:

- de zuigkrachtschuif op de handgreep (fig. 15).
- de elektronische zuigkrachtregelaar op de stofzuiger (fig. 16).

Schoonmaken en onderhoud

Haal de stekker uit het stopcontact voor u het apparaat schoonmaakt of onderhoudt.

Geen enkel onderdeel van de stofzuiger mag in de vaatwasmachine worden schoongemaakt.

Maak, indien nodig, de onderdelen schoon met een vochtige doek.

- 1 Maak het apparaat schoon met een vochtige doek.

De stofbak legen

- Voor optimale prestaties leegt u de stofbak en maakt u de filterkegel, het HEPA-stofbakfilter en het schuimrubber filter schoon wanneer de 'stofbak vol'-indicator gaat branden. (fig. 17)

- 1 Koppel de slang los van het apparaat.
- 2 Open de deksel (fig. 18).
- 3 Til de stofbak aan het handvat uit het apparaat (fig. 19).
- 4 Houd de stofbak boven een afvalbak en duw de klepvergrendeling naar beneden (1) om de onderklep van de stofbak te openen (2). (fig. 20)
- 5 Leeg de stofbak in de afvalbak (fig. 21).
- 6 Om de filterkegel te verwijderen draait u deze linksom in de richting van de pijl en tilt u deze vervolgens uit de stofbak. (fig. 22)
- 7 Maak de filterkegel schoon door deze zacht tegen de zijkant van de afvalbak te kloppen (fig. 23).
- 8 Plaats de filterkegel weer in de stofbak en draai de kegel rechtsom in de richting van de pijl om deze te vergrendelen ('klik') (fig. 24).
- 9 Sluit de onderklep van de stofbak door deze vast te klikken achter de klepvergrendeling ('klik') (fig. 25).
- 10 Trek aan de grendel van het HEPA-stofbakfilter om dit te openen. (fig. 26)
 - ▶ Het geveerde knopje op de stofbak drukt het filter uit het scharnier.
- 11 Spoel de geplooidde kant van het HEPA-stofbakfilter af onder een langzaam lopende warme kraan.
 - Houd het filter zo vast dat de geplooidde zijde naar boven wijst en het water parallel stroomt aan de plooiën. Houd het filter onder een hoek zodat het water al het vuil uit de plooiën spoelt (fig. 27).
 - Draai het filter 180° en laat het water in tegengestelde richting langs de plooiën stromen (fig. 28).
 - Ga zo door totdat het filter schoon is.

Maak het HEPA-filter nooit schoon met een borstel (fig. 29).

Opmerking: Door het schoonmaken wordt niet de originele kleur van het filter, maar wel de filtratiekracht hersteld.

- 12 Verwijder het schuimrubber filter en spoel dit af onder de kraan.
- 13 Schud het water voorzichtig van het oppervlak van het HEPA-stofbakfilter. Het HEPA-stofbakfilter en het schuimrubber filter moeten helemaal droog zijn wanneer u deze in de stofzuiger terugplaatst.
- 14 Plaats het schuimrubber filter weer in de stofbak.

15 Om het HEPA-stofbakfilter weer in de stofbak te plaatsen, drukt u de grote nok op de geveerde knop, plaatst u de kleine nokjes in de scharnieren (1) en drukt u op de vergrendeling totdat deze vastklikt ('klik') (2). (fig. 30)

16 Plaats de stofbak terug in het apparaat (fig. 31).

17 Sluit de kap ('klik') (fig. 32).

Opmerking: U kunt het deksel niet sluiten als de stofbak niet in het apparaat geplaatst is.

Het HEPA-uitlaatfilter schoonmaken

Om optimale prestaties te behouden maakt u elke keer nadat u de stofbak hebt geleegd het HEPA-uitlaatfilter schoon.

1 Om het HEPA-uitlaatfilterrooster te openen pakt u de lipjes vast en trekt u het rooster naar boven om dit uit het apparaat te verwijderen (fig. 33).

2 Verwijder het HEPA-uitlaatfilter.

3 Spoel de geplooidde zijde van het HEPA-uitlaatfilter af onder een langzaam lopende warme kraan zoals beschreven in stap 11 en 13 van het gedeelte 'De stofbak legen' hierboven.

4 Plaats het droge HEPA-uitlaatfilter terug in het apparaat.

5 Om het HEPA-uitlaatrooster te sluiten, brengt u eerst de nokjes aan de bovenkant van het rooster op één lijn met de sleuven in het apparaat (1). Druk daarna de lipjes naar beneden totdat het rooster vastzit (2) ('klik') (fig. 34).

Het motorbeschermingsfilter (alleen bepaalde typen) schoonmaken

Maak het motorbeschermingsfilter ten minste één keer per jaar schoon voor optimale prestaties.

1 Til de stofbak aan het handvat uit het apparaat.

2 Trek de filterhouder met het motorbeschermingsfilter uit het apparaat. (fig. 35)

3 Haal het motorbeschermingsfilter uit de filterhouder. Schud het motorbeschermingsfilter boven een afvalbak uit om het schoon te maken.

4 Plaats het filter in de filterhouder en schuif de filterhouder terug in het apparaat.

5 Plaats de stofbak terug in het apparaat.

De kleine turboborstel schoonmaken

Volg de hieronder beschreven stappen om de borstel in de kleine turboborstel schoon te maken:

1 Draai de borstel in de kleine turboborstel tot de knipgleuf zich aan de voorzijde bevindt. Knip met een schaar haren, draadjes enz. weg die zich om de borstel hebben verzameld. (fig. 36)

2 Verwijder pluizen, haren en ander vuil van de borstel.

Vervangen

Haal de stekker uit het stopcontact voor u het apparaat schoonmaakt of onderhoudt.

Filters vervangen

Vervang het HEPA-stofbakfilter en het HEPA-uitlaatfilter elk jaar:

HEPA-filters

- Volg de instructies voor het verwijderen en plaatsen van filters in het hoofdstuk 'Schoonmaken en onderhoud' om het oude filter te verwijderen en het nieuwe filter te plaatsen.

Accessoires bestellen

Ga naar onze Online Shop op www.shop.philips.com/service om accessoires voor dit apparaat te kopen. Ga naar uw Philips-dealer of een Philips-servicecentrum als de Online Shop niet beschikbaar is in uw land. Als u problemen hebt met het vinden van accessoires voor uw apparaat, neem dan contact op met het Philips Consumer Care Centre in uw land. U vindt de contactgegevens in het 'worldwide guarantee'-vouwblad.

Filters en accessoires bestellen

- HEPA-uitlaatfilters zijn verkrijgbaar onder typenummer FC8070.
- Stofbakfilters (HEPA en schuimrubber) zijn verkrijgbaar onder typenummer FC8071.

Opbergen

- 1** Schakel het apparaat uit en haal de stekker uit het stopcontact.
- 2** Druk op de snoeropwindknop om het snoer op te winden (fig. 37).
- 3** Plaats het apparaat rechtop. Bevestig de zuigmond aan het apparaat door de rand op de zuigmond in de opbergsleuf te plaatsen.

Opmerking: Om de telescoopbuis zo stabiel mogelijk op te bergen, stelt u de buis in op de kortste lengte.

Milieu

- Gooi het apparaat aan het einde van zijn levensduur niet weg met het normale huisvuil, maar lever het in op een door de overheid aangewezen inzamelpunt om het te laten recylen. Op die manier levert u een bijdrage aan een schonere leefomgeving (fig. 38).

Garantie en service

Als u service of informatie nodig hebt of als u een probleem ondervindt, bezoek dan de ondersteuningspagina op de Philips-website www.philips.com/support of neem contact op met het Philips Consumer Care Centre in uw land. Het telefoonnummer vindt u in het 'worldwide guarantee'-vouwblad. Als er geen Consumer Care Centre in uw land is, ga dan naar uw plaatselijke Philips-dealer.

Problemen oplossen

Dit hoofdstuk behandelt in het kort de problemen die u kunt tegenkomen tijdens het gebruik van het apparaat. Als u het probleem niet kunt oplossen met de informatie hieronder, ga dan naar www.philips.com/support voor een lijst met veelgestelde vragen of neem contact op met het Consumer Care Centre in uw land.

1 De zuigkracht is onvoldoende.

- Misschien is de stofbak vol.
Leeg de stofbak, indien nodig.
- Misschien moeten de filters worden schoongemaakt of vervangen.
Maak de filters schoon of vervang ze, indien nodig.
- Misschien staat de zuigkrachtschuif op de handgreep open.
Sluit de zuigkrachtschuif.
- De elektronische zuigkrachtregelaar is mogelijk ingesteld op een lage stand.
Zet de regelaar op een hogere stand.
- Controleer of de zuigmond, de buis of de slang verstopt zit. (fig. 39)

Om de verstopping te verhelpen, verwijdert u het verstopte onderdeel en bevestigt u het (voor zover mogelijk) andersom op het apparaat. Schakel de stofzuiger in om lucht in tegenovergestelde richting door het verstopte onderdeel te blazen.

2 De 'stofbak vol'-indicator brandt.

- De stofbak is vol en u moet de stofbak legen en schoonmaken. Leeg de stofbak en maak de filterkegel, het HEPA-stofbakfilter en het schuimrubber filter schoon.

3 Alleen bepaalde typen: er zijn haren vast komen te zitten in de kleine turboborstel.

- Maak de kleine turboborstel schoon. Zie 'De kleine turboborstel schoonmaken' in hoofdstuk 'Schoonmaken'.

Innledning

Gratulerer med kjøpet og velkommen til Philips! Du får best mulig nytte av støtten som Philips tilbyr, hvis du registrerer produktet ditt på www.philips.com/welcome.

Generell beskrivelse (fig. 1)

- 1 Deksel
- 2 Av/på-knapp
- 3 Indikator for full støvbeholder
- 4 Elektronisk sugeseffektkontroll
- 5 Knapp for innrulling av ledning
- 6 Bakhjul
- 7 Slangetilkobling
- 8 Åpning for slangetilkobling
- 9 Utløserhendel for deksel
- 10 Håndtak
- 11 Filter
- 12 HEPA-filter til støvbeholder
- 13 Skumfilter
- 14 Håndtak på støvbeholder
- 15 Støvbeholder
- 16 Dekselklemme
- 17 Deksel på undersiden av støvbeholder
- 18 Motorbeskyttelsesfilter (kun bestemte modeller)
- 19 Svinghjul
- 20 Merkeplate
- 21 Oppbevaringsspor
- 22 HEPA-utløpsfilter
- 23 Vippebryter for innstilling for teppe eller harde gulv
- 24 Kombimunnstykke
- 25 Parkeringsspor
- 26 Ledning med støpsel
- 27 Utløpsfiltergitter
- 28 Fugemunnstykke
- 29 Lite munnstykke
- 30 Teleskoprør
- 31 Munnstykke for harde gulv (kun bestemte modeller)
- 32 Børstemunnstykke (kun bestemte typer)
- 33 Tilbehørsholder
- 34 Slange med håndtak og glidebryter for sugeseffekt
- 35 Miniturbørste (kun bestemte modeller)

Viktig

Les denne brukerveiledningen nøye før du bruker apparatet, og ta vare på den for senere referanse.

Fare

- Sug aldri opp vann eller annen væske. Sug aldri opp lettantennelige stoffer, og sug ikke opp aske før den er blitt kald.

Advarsel

- Før du kobler til apparatet, må du kontrollere at spenningen som er angitt på apparatet, stemmer overens med nettspenningen.
- Ikke bruk apparatet hvis ledningen, støpslet eller selve apparatet er skadet.

- Hvis ledningen er ødelagt, må den alltid skiftes ut av Philips, et servicesenter som er godkjent av Philips, eller lignende kvalifisert personell, slik at man unngår farlige situasjoner.
- Dette apparatet er ikke tiltenkt bruk av personer (inkludert barn) som har nedsatt sanseevne eller fysisk eller psykisk funksjonsevne, eller personer som ikke har erfaring eller kunnskap, unntatt hvis de får tilsyn eller instruksjoner om bruk av apparatet av en person som er ansvarlig for sikkerheten.
- Pass på at barn er under tilsyn, slik at de ikke leker med apparatet.
- Ikke rett slangen, røret eller noe annet tilbehør mot øynene eller ørene, og putt dem heller ikke i munnen når de er koblet til støvsugeren og støvsugeren er slått på.
- Ikke bruk apparatet og miniturbørsten på kjæledyr.
- Støpselet må tas ut av stikkontakten før rengjøring eller vedlikehold av apparatet.

Forsiktig

- Ikke sug opp store gjenstander. Det kan blokkere luftgjenomstrømningen gjennom røret eller slangen.
- Når du bruker støvsugeren til å støvsuge aske, finkornet sand, kalk, sementstøv og lignende stoffer, vil porene i støvbeholderfiltrene og motorbeskyttelsesfilteret (kun bestemte modeller) bli blokkert. Hvis du merker en sterk reduksjon i sugeeffekt, må du rengjøre støvbeholderfiltrene og motorbeskyttelsesfilteret (kun bestemte modeller).
- Koble alltid fra apparatet før du tømmer støvbeholderen eller rengjør filtrene og tar fra hverandre eller setter sammen tilbehør.
- Bruk aldri apparatet uten motorbeskyttelsesfilteret (kun bestemte modeller). Det kan skade motoren og forkorte levetiden på apparatet.
- Bruk bare Philips-filteret som følger med apparatet.

Elektromagnetiske felt (EMF)

Dette Philips-apparatet overholder alle standarder som gjelder for elektromagnetiske felt (EMF). Hvis det håndteres riktig og i samsvar med instruksjonene i denne brukerhåndboken, er det trygt å bruke det ut fra den kunnskapen vi har per dags dato.

Før bruk

Slange

- 1** Når du skal koble til slangen, trykker du den inn i apparatet (du skal høre et klikk) (fig. 2).
- 2** Når du skal koble fra slangen, trykker du på utløserknappene (1), og trekker slangetilkoblingen ut av åpningen (2). (fig. 3)

Teleskoprør

- 1** Koble røret til håndtaket på slangen ved å føre den smale delen inn i den brede delen mens du vrir røret på plass (fig. 4).
 - Koble fra røret ved å trekke i det samtidig som du vrir litt.
- 2** Juster teleskoprøret til den lengden som er mest komfortabel når du støvsuger. Trykk på glidebryteren på røret, og skyv den nederste rørdelen nedover eller oppover (fig. 5).

Kombimunnstykke

- Du kan bruke kombimunnstykket på tepper (med børsten inne) eller harde gulv (med børsten ute).
- Når du skal støvsuge harde gulv, trykker du på vippebryteren øverst på kombimunnstykket med foten for å vippe børsten ut av munnstykket. (fig. 6)
 - Når du skal støvsuge tepper, trykker du på den andre siden av vippebryteren for å felle børsten inn i munnstykket igjen. (fig. 7)

Munnstykke for harde gulv (kun bestemte modeller)

- Munnstykket for harde gulv er utformet for skånsom rengjøring av harde gulv (fig. 8).

Tilbehørsholder

Du kan oppbevare to tilbehør samtidig i holderen for tilbehør.

- 1 Koble holderen for tilbehør til røret (1) og koble deretter slangen til holderen for tilbehør (2) (fig. 9).
- 2 Skyv tilbehøret inn i holderen for tilbehør (fig. 10).

Fugemunnstykke, lite munnstykke og børstemunnstykke (kun bestemte modeller)

- 1 Koble fugemunnstykket, det lille munnstykket eller børstemunnstykket (kun bestemte modeller) til håndtaket på slangen eller til røret. Du gjør dette ved å sette håndtaket eller røret inn i tilbehøret mens du vrir litt. (fig. 11)
- Bruk fugemunnstykket til å støvsuge trange hjørner eller steder som er vanskelige å nå.
- Bruk det lille munnstykket til å støvsuge mindre områder; for eksempel sofaer eller stoler.
- Kun bestemte modeller: Bruk børstemunnstykket til å støvsuge datamaskiner; bokhyller osv.

Miniturbørste (kun bestemte modeller)

Miniturbørsten er spesielt utformet for å fange opp dyrehår og lo effektivt fra møbler og madrasser. Den unike børsten inne i miniturbørsten løsner hårene fra stoffet slik at de kan fanges opp av støvsugeren. Miniturbørsten kan festes til håndtaket på slangen eller til teleskoprøret.

- 1 Fest miniturbørsten ved å sette den inn i håndtaket eller teleskoprøret og vri litt om.
- 2 Ta av miniturbørsten ved å dra den ut av håndtaket eller teleskoprøret og vri litt om.

Bruke apparatet

Støvsuging

- Du kan bære støvsugeren etter håndtaket på fremsiden av apparatet (fig. 12).

- 1 Trekk ledningen ut av apparatet, og sett støpslet i stikkkontakten.
- 2 Trykk på av/på-knappen oppå apparatet med foten for å slå det på. (fig. 13)
- Hvis du vil ta en liten pause, setter du kanten på munnstykket inn i parkeringssporet for å sette fra deg røret i en praktisk stilling (fig. 14).

Justere sugeeffekten

Du kan justere sugeeffekten med:

- glidebryteren for sugeeffekt på håndtaket (fig. 15).
- den elektroniske sugeeffektkontrollen på støvsugeren (fig. 16).

Rengjøring og vedlikehold

Støpselet må tas ut av stikkkontakten før rengjøring eller vedlikehold av apparatet.

Ikke vask noen del av støvsugeren i oppvaskmaskinen. Hvis det er nødvendig, kan du rengjøre delene med en fuktig klut.

- 1 Rengjør apparatet med en fuktig klut.

Tømme støvbeholderen

- For å sikre optimal ytelse må du tømme støvbeholderen og rengjøre filteret, HEPA-filteret til støvbeholder og skumfilteret når indikatoren for full støvbeholder lyser. (fig. 17)

- 1** Koble slangen fra apparatet.
- 2** Åpne dekselet (fig. 18).
- 3** Løft støvbeholderen ut av apparatet etter håndtaket (fig. 19).
- 4** Hold støvbeholderen over en søppelkasse, og skyv ned dekselklemmen (1) for å åpne bunndekselet på støvbeholderen (2). (fig. 20)
- 5** Tøm støvbeholderen i en søppelkasse (fig. 21).
- 6** Du fjerner filteret ved å vri det mot klokken i retningen som er merket med pilen, og løfte det ut av støvbeholderen. (fig. 22)
- 7** Slå filteret lett mot en søppelkasse for å rengjøre det (fig. 23).
- 8** Sett filteret tilbake i støvbeholderen, og vri det med klokken i retningen som er merket med pilen, for å låse det på plass (du skal høre et klikk) (fig. 24).
- 9** Lukk bunndekselet på støvbeholderen, og lås det ved å skyve det på plass bak dekselklemmen (du skal høre et klikk) (fig. 25).
- 10** Trekk i klemmen på HEPA-filteret til støvbeholderen for å åpne det. (fig. 26)
 - ▮ Låseknappen på støvbeholderen skyver filteret ut av hengslene.
- 11** Skyll den foldede siden av HEPA-filteret til støvbeholderen under varmt, sakterennende vann fra springen.
 - Hold filteret slik at den foldede siden vender opp og vannet renner parallelt med foldene. Hold filteret i vinkel, slik at vannet skyller vekk støvet inne i foldene (fig. 27).
 - Snu filteret 180°, og la vannet renne med foldene i motsatt retning (fig. 28).
 - Fortsett med dette til filteret er rent.

HEPA-filteret må ikke rengjøres med en børste (fig. 29).

Merk: Rengjøringen gjenoppretter ikke den opprinnelige fargen på filteret, men gjenoppretter filtreringsevnen.

- 12** Fjern skumfilteret, og skyll det under springen.
- 13** Rist forsiktig av vann fra overflaten på HEPA-filteret til støvbeholderen. La HEPA-filteret og skumfilteret tørke helt før du setter dem tilbake i støvsugeren.
- 14** Sett skumfilteret tilbake i støvbeholderen.
- 15** Du setter HEPA-filteret tilbake i støvbeholderen ved å trykke på den store tappene på låseknappen, sette inn de små tappene i hengslene (1) og trykke klemmen helt på plass (du skal høre et klikk) (2). (fig. 30)
- 16** Plasser støvbeholderen tilbake i apparatet (fig. 31).
- 17** Lukk dekselet (du skal høre et klikk) (fig. 32).

Merk: Du kan ikke lukke dekselet hvis støvbeholderen ikke er på plass.

Rengjøre HEPA-utløpsfilteret

Rengjør HEPA-utløpsfilteret hver gang du tømmer støvbeholderen for å opprettholde optimal ytelse.

- 1** Du åpner HEPA-utløpsfiltergitteret ved å ta tak i tappene og trekke gitteret oppover for å fjerne det fra apparatet (fig. 33).
- 2** Fjern HEPA-utløpsfilteret.

- 3 Skyll den foldede siden av HEPA-utløpsfilteret under varmt, sakterennende vann fra springen som beskrevet i trinn 11 og 13 i avsnittet Tømme støvbeholderen ovenfor.
- 4 Plasser det tørre HEPA-utløpsfilteret tilbake i apparatet.
- 5 Du lukker HEPA-utløpsfiltergitteret ved å først justere tappene øverst på gitteret med sporene på apparatet (1). Deretter trykker du tappene nedover til gitteret sitter på plass (2) (du skal høre et klikk) (fig. 34).

Rengjøre motorbeskyttelsesfilteret (kun bestemte modeller)

Rengjør motorbeskyttelsesfilteret minst én gang i året for å opprettholde optimal ytelse.

- 1 Løft støvbeholderen ut av apparatet etter håndtaket.
- 2 Trekk filterholderen med motorbeskyttelsesfilteret ut av apparatet. (fig. 35)
- 3 Ta motorbeskyttelsesfilteret ut av holderen. Rist motorbeskyttelsesfilteret over en søppelkasse for å rengjøre det.
- 4 Sett filteret i filterholderen, og skyv filterholderen tilbake i apparatet.
- 5 Plasser støvbeholderen tilbake i apparatet.

Rengjøre miniturbørsten

Du kan rengjøre børsten inne i miniturbørsten ved å følge trinnene nedenfor:

- 1 Roter børsten inne i miniturbørsten til sporet vender mot deg. Bruk en saks til å klippe av hår, tråder og lignende som har samlet seg rundt børsten. (fig. 36)
- 2 Fjern lo, hår og annet smuss fra børsten.

Utskiftning

Støpselet må tas ut av stikkkontakten før rengjøring eller vedlikehold av apparatet.

Skifte filtre

Bytt HEPA-filteret til støvbeholder og HEPA-utløpsfilteret én gang i året.

HEPA-filtre

- Du tar ut det gamle filteret og setter inn det nye filteret ved å følge instruksjonene for å ta ut og sette inn filtre i kapittelet Rengjøring og vedlikehold.

Bestille tilbehør

Hvis du vil kjøpe tilbehør til dette apparatet, kan du gå til nettbutikken vår på **www.shop.philips.com/service**. Hvis nettbutikken ikke er tilgjengelig i landet der du bor, kan du ta kontakt med Philips-forhandleren eller et Philips-servicesenter. Hvis du har problemer med å få tak i tilbehør til apparatet, kan du ta kontakt med Philips' forbrukerstøtte i landet der du bor. Du finner kontaktopplysninger i garantiheftet.

Bestille filtre og tilbehør

- HEPA-utløpsfiltre er tilgjengelige under typenummer FC8070.
- Støvbeholderfiltre (HEPA og skum) er tilgjengelige under typenummer FC8071.

Oppbevaring

- 1 Slå av apparatet, og ta støpselet ut av vegguttaket.
- 2 Trykk på knappen for innrulling av ledning for å rulle inn ledningen (fig. 37).

- 3** Sett apparatet i stående posisjon. Før kanten på munnstykket inn i oppbevaringsporet for å feste munnstykket på apparatet.

Merk: For å sikre stabil oppbevaring av teleskoprøret kan du slå sammen røret til korteste lengde.

Miljø

- Ikke kast apparatet som restavfall når det ikke kan brukes lenger. Lever det på en gjenvinningsstasjon. Slik bidrar du til å ta vare på miljøet (fig. 38).

Garanti og service

Hvis du trenger service eller informasjon, eller hvis du har et problem med produktet, kan du gå til nettstedet til Philips på www.philips.com/support. Du kan også ta kontakt med Philips' forbrukertjeneste der du bor (du finner telefonnummeret i garantiheftet). Hvis det ikke finnes noen forbrukertjeneste i nærheten, kan du kontakte din lokale Philips-forhandler.

Feilsøking

Dette avsnittet gir en oppsummering av de vanligste problemene som kan oppstå med apparatet. Hvis du ikke kan løse problemet ved hjelp av informasjonen nedenfor, kan du gå til www.philips.com/support for å se en liste over vanlige spørsmål, eller du kan kontakte forbrukerstøtten i landet der du bor.

1 Sugeeffekten er redusert.

- Kanskje støvbeholderen er full.
Tøm støvbeholderen om nødvendig.
- Kanskje filtrene må rengjøres eller skiftes.
Rengjør eller skift filtrene om nødvendig.
- Kanskje glidebryteren for sugeeffekt på håndtaket er åpen.
Lukk glidebryteren.
- Kanskje den elektroniske sugeeffektkontrollen er satt til en lav innstilling.
Still kontrollen inn på en høyere innstilling.
- Kanskje munnstykket, røret eller slangen er blokkert. (fig. 39)

Når du vil fjerne en blokkering, kobler du den tilstoppede enheten fra, snur den og kobler den til den andre veien (så langt det lar seg gjøre). Slå deretter på støvsugeren for å tvinge luften forbi den tilstoppede enheten fra motsatt side.

2 Indikatoren for full støvbeholder lyser.

- Støvbeholderen er full, og du må tømme og rengjøre den. Tøm støvbeholderen, og rengjør filteret, HEPA-filteret til støvbeholder og skumfilteret.

3 Kun bestemte modeller: Hår sitter fast rundt børsten inne i miniturbørsten.

- Rengjør miniturbørsten. Se avsnittet Rengjøring, delen Rengjøre miniturbørsten.

Introdução

Parabéns pela sua compra e bem-vindo à Philips! Para tirar todo o partido da assistência fornecida pela Philips, registe o seu produto em www.philips.com/welcome.

Descrição geral (fig. 1)

- 1 Cobertura
- 2 Botão ligar/desligar
- 3 Indicador de compartimento para pó cheio
- 4 Controlo electrónico da potência de sucção
- 5 Botão de recolha do fio
- 6 Roda traseira
- 7 Ligaçãõ da mangueira
- 8 Abertura da ligaçãõ da mangueira
- 9 Patilha de libertaçãõ da tampa
- 10 Pega
- 11 Cone de filtragem
- 12 Filtro HEPA do compartimento para pó
- 13 Filtro em espuma
- 14 Pega do compartimento para pó
- 15 Compartimento para pó
- 16 Fecho da cobertura
- 17 Cobertura inferior do compartimento para pó
- 18 Filtro de protecçãõ do motor (apenas em modelos específicos)
- 19 Roda rotativa
- 20 Placa de identificaçãõ
- 21 Ranhura de arrumaçãõ
- 22 Filtro de exaustãõ HEPA
- 23 Botãõ basculante para tapetes/soalhos
- 24 Escova de dupla funçãõ
- 25 Ranhura de descanso
- 26 Cabo de alimentaçãõ com ficha
- 27 Grelha do filtro de exaustãõ
- 28 Bico para fendas
- 29 Bico pequeno
- 30 Tubo telescópico
- 31 Escova para soalhos (apenas em modelos específicos)
- 32 Escova (apenas em modelos específicos)
- 33 Suporte para acessórios
- 34 Mangueira com pega e comutador de potência de sucção
- 35 Mini escova turbo (apenas em modelos específicos)

Importante

Leia cuidadosamente este manual do utilizador antes de utilizar o aparelho e guarde-o para consultas futuras.

Perigo

- Nunca aspire água ou qualquer outro líquido. Nunca aspire substâncias inflamáveis nem cinzas ainda quentes.

Aviso

- Verifique se a voltagem indicada no aparelho corresponde à voltagem eléctrica local antes de o ligar.

- Não utilize o aparelho se o cabo de alimentação, a ficha ou o próprio aparelho estiverem danificados.
- Se o fio estiver danificado, deve ser sempre substituído pela Philips, por um centro de assistência autorizado da Philips ou por pessoal devidamente qualificado para se evitarem situações de perigo.
- Este aparelho não se destina a ser utilizado por pessoas (incluindo crianças) com capacidades físicas, sensoriais ou mentais reduzidas, ou com falta de experiência e conhecimentos, salvo se tiverem recebido supervisão ou instruções sobre o uso do aparelho por alguém responsável pela sua segurança.
- As crianças devem ser supervisionadas para garantir que não brincam com o aparelho.
- Não aponte a mangueira, o tubo ou qualquer outro acessório para os olhos ou ouvidos, nem os coloque na boca quando estiverem ligados ao aspirador e este se encontrar em funcionamento.
- Não utilize o aparelho e a mini escova turbo em animais de estimação.
- A ficha deve ser retirada da tomada de saída antes de limpar ou efectuar a manutenção do aparelho.

Cuidado

- Não aspire objectos de grandes dimensões, pois pode provocar a obstrução da passagem de ar no tubo ou na mangueira.
- Se utilizar o aspirador para aspirar cinzas, areia fina, cal, pó de cimento e substâncias equivalentes, os poros do filtro do compartimento para pó e do filtro de protecção do motor (apenas em modelos específicos) são obstruídos. Se notar uma forte diminuição da potência de sucção, limpe os filtros do compartimento para pó e o filtro de protecção do motor (apenas em modelos específicos).
- Desligue sempre a ficha do aparelho antes de esvaziar o compartimento para pó, limpar os filtros ou montar ou desmontar os acessórios.
- Nunca utilize o aparelho sem o filtro de protecção do motor (apenas em modelos específicos). Isto poderá danificar o motor e reduzir o tempo de vida do aparelho.
- Utilize apenas o cone de filtragem Philips fornecido com o aparelho.

Campos electromagnéticos (CEM)

Este aparelho da Philips respeita todas as normas relacionadas com campos electromagnéticos (CEM). Se for manuseado correctamente e de acordo com as instruções neste manual do utilizador, este aparelho proporciona uma utilização segura, como demonstrado pelas provas científicas actualmente disponíveis.

Preparar para a utilização

Mangueira

- 1** Para encaixar a mangueira, introduza-a no aparelho (ouve-se um estalido) (fig. 2).
- 2** Para desencaixar a mangueira, prima os botões de libertação (1) e puxe o conector da mangueira para fora da abertura da ligação da mangueira (2). (fig. 3)

Tubo telescópico

- 1** Para encaixar o tubo na pega da mangueira, introduza a secção estreita na secção mais larga enquanto roda um pouco (fig. 4).
 - Para desencaixar o tubo, puxe enquanto o roda um pouco.
- 2** Ajuste o tubo telescópico para o comprimento que for mais confortável para si enquanto aspira. Prima o botão deslizante do tubo e empurre a peça inferior do tubo para baixo ou puxe-a para cima (fig. 5).

Escova de dupla função

Pode utilizar a escova de dupla função em tapetes (com a escova recolhida) ou em soalhos rígidos (com a escova desdobrada).

- Para limpar soalhos rígidos, empurre com o pé o botão basculante, na parte de cima da escova de dupla função para que a escova se desdobre e saia da estrutura. (fig. 6)
- Para limpar tapetes, pressione o botão basculante do outro lado para que a escova seja recolhida para dentro da estrutura. (fig. 7)

Escova para soalhos (apenas em modelos específicos)

- A escova para soalhos foi concebida para a limpeza cuidada de soalhos (fig. 8).

Suporte para acessórios

Pode guardar, em simultâneo, dois acessórios no suporte para acessórios.

- 1** Coloque o suporte para acessórios no tubo (1) e, em seguida, una a mangueira ao suporte para acessórios (2) (fig. 9).
- 2** Para guardar acessórios no respectivo suporte, pressione no sentido do suporte (fig. 10).

Bico para fendas, bico pequeno e escova (apenas em modelos específicos)

- 1** Coloque o bico para fendas, o bico pequeno ou a escova (apenas modelos específicos) na pega da mangueira ou no tubo. Para isso, insira a pega ou o tubo no acessório, enquanto o roda ligeiramente. (fig. 11)
- Utilize o bico para fendas para limpar cantos estreitos ou locais de difícil acesso.
- Utilize o bocal pequeno para aspirar áreas pequenas, como os assentos das cadeiras ou sofás.
- Apenas em modelos específicos: Utilize a escova para limpar computadores, estantes, etc.

Mini escova turbo (apenas em modelos específicos)

A mini escova turbo foi concebida especialmente para remover pêlos de animais e algodão de móveis e colchões. A escova exclusiva dentro da mini escova turbo solta os pêlos do tecido para que estes possam ser recolhidos pelo aspirador. A mini escova turbo pode ser encaixada na pega do tubo ou no tubo telescópico.

- 1** Para encaixar a mini escova turbo, insira-a na pega ou no tubo telescópico e rode-a um pouco.
- 2** Para desencaixar a mini escova turbo, puxe-a para fora da pega ou do tubo telescópico, rodando-a em simultâneo.

Utilizar o aparelho

Aspirar

- O aspirador pode ser transportado pela pega que se encontra na parte da frente do aparelho (fig. 12).
- 1** Puxe o cabo para fora do aparelho e ligue a ficha à tomada eléctrica.
 - 2** Com o pé, prima o botão ligar/desligar na parte de cima do aparelho para o ligar. (fig. 13)
 - Se quiser fazer uma pausa, introduza a saliência no bocal na ranhura de descanso, para colocar o tubo numa posição conveniente (fig. 14).

Ajustar a potência de sucção

Pode ajustar a potência de sucção com:

- o comutador de potência de sucção na pega (fig. 15).
- o controlo electrónico da potência de sucção no aspirador (fig. 16).

Limpeza e manutenção

A ficha deve ser retirada da tomada de saída antes de limpar ou efectuar a manutenção do aparelho.

Não lave qualquer peça do aspirador na máquina de lavar loiça. Se necessário, limpe as peças com um pano húmido.

1 Limpe o aparelho com um pano húmido.

Esvaziar o compartimento para pó

- Para um desempenho excelente, esvazie o compartimento para pó e limpe o cone de filtragem, o filtro HEPA do compartimento para pó e o filtro em espuma, quando o indicador do compartimento para pó cheio acender: (fig. 17)

1 Retire a mangueira do aparelho.

2 Abra a cobertura (fig. 18).

3 Levante e retire o compartimento para pó do aparelho utilizando a pega (fig. 19).

4 Segure o compartimento para pó por cima de um caixote do lixo e pressione o fecho da cobertura (1) para abrir a tampa inferior do compartimento para pó (2). (fig. 20)

5 Esvazie o compartimento para pó num caixote do lixo (fig. 21).

6 Para remover o cone de filtragem, rode-o para a esquerda na direcção marcada pela seta e retire-o do compartimento para pó. (fig. 22)

7 Para limpar o cone de filtragem, bata com este na parede lateral de um caixote do lixo (fig. 23).

8 Volte a colocar o cone de filtragem no compartimento para pó e rode-o para a direita na direcção marcada pela seta para o fixar na posição correcta (ouve-se um estalido) (fig. 24).

9 Feche a tampa inferior do compartimento para pó e fixe-a empurrando-a para a sua posição correcta, até passar o fecho da cobertura (ouve-se um estalido) (fig. 25).

10 Puxe o fecho do filtro HEPA do compartimento para pó para o abrir. (fig. 26)

► O botão de mola do compartimento para pó empurra o filtro para fora das dobradiças.

11 Enxagúe em água quente corrente o lado com as pregas do filtro HEPA do compartimento para pó.

- Segure o filtro de modo a que o lado com pregas esteja voltado para cima e a água escorra paralelamente às pregas. Segure o filtro a um ângulo que permita que a água lave a sujidade dentro das pregas (fig. 27).
- Rode o filtro a 180° e deixe que a água escorra ao longo das pregas, no sentido oposto (fig. 28).
- Prossiga até limpar totalmente o filtro.

Nunca limpe o filtro HEPA com uma escova (fig. 29).

Nota: A lavagem não repõe a cor original do filtro, mas restaura o seu poder de filtragem.

12 Retire o filtro em espuma e enxagúe-o em água corrente.

13 Sacuda cuidadosamente a água da superfície do filtro HEPA do compartimento para pó. Deixe o filtro HEPA do compartimento para pó e o filtro em espuma secarem completamente antes de os voltar a colocar no aspirador.

14 Volte a colocar o filtro em espuma no compartimento para pó.

- 15** Para voltar a colocar o filtro HEPA do compartimento para pó no respectivo compartimento, pressione a saliência grande no botão de mola, insira as pequenas saliências nas dobradiças (1) e pressione o fecho para dentro até este encaixar no sítio (ouve-se um estalido) (2). (fig. 30)
- 16** Volte a colocar o compartimento para pó no aparelho (fig. 31).
- 17** Feche a tampa (ouve-se um estalido) (fig. 32).

Nota: Não pode fechar a tampa, se o compartimento para pó não tiver sido colocado.

Limpar o filtro de exaustão HEPA.

Para manter um desempenho excelente, limpe o filtro de exaustão HEPA sempre que esvaziar o compartimento para pó.

- 1** Para abrir a grelha do filtro de exaustão HEPA, agarre as patilhas e puxe-as para cima para as retirar do aparelho (fig. 33).
- 2** Retire o filtro de exaustão HEPA.
- 3** Enxagúe sob uma torneira com um pouco de água quente a correr o lado com as pregas do filtro de exaustão HEPA, conforme descrito nos passos 11 e 13 da secção “Esvaziar o compartimento para pó” apresentada acima.
- 4** Coloque o filtro de exaustão HEPA seco novamente no aparelho.
- 5** Para fechar a grelha do filtro de exaustão HEPA, comece por alinhar as saliências na parte superior da grelha com as ranhuras no aparelho (1). De seguida, prima as patilhas para baixo até a grelha encaixar na sua posição (2) (ouve-se um estalido) (fig. 34).

Limpeza do filtro de protecção do motor (apenas em modelos específicos)

Para manter o desempenho perfeito, limpe o filtro de protecção do motor, no mínimo, uma vez por ano.

- 1** Levante o compartimento para pó para fora do aparelho utilizando a pega do mesmo.
- 2** Puxe o suporte do filtro com o filtro de protecção do motor para fora do aparelho. (fig. 35)
- 3** Retire o filtro de protecção do motor do seu suporte. Agite-o sobre um caixote do lixo para o limpar.
- 4** Coloque o filtro no suporte do filtro e volte a colocar o suporte do filtro deslizando-o para dentro do aparelho.
- 5** Volte a colocar o compartimento para pó no aparelho.

Limpar o mini escova turbo

Para limpar a escova situada no interior da mini escova turbo, siga os passos abaixo.

- 1** Rode a escova situada no interior da mini escova turbo até a ranhura estar voltada para si. Utilize uma tesoura para cortar os pêlos, fios, etc. que se acumularam à volta da escova. (fig. 36)
- 2** Remova algodão, pêlos e outra sujidade da escova.

Substituição

A ficha deve ser retirada da tomada de saída antes de limpar ou efectuar a manutenção do aparelho.

Substituir os filtros

Substitua o filtro HEPA do compartimento para pó e o filtro de exaustão HEPA a cada 12 meses.

Filtros HEPA

- Para retirar o filtro usado e substituí-lo por um novo, siga as instruções para remoção e colocação de filtros no capítulo "Limpeza e manutenção".

Encomendar acessórios

Para comprar acessórios para este aparelho, visite a nossa loja online em **www.shop.philips.com/service**. Se não tiver uma loja online disponível no seu país, dirija-se ao seu distribuidor Philips ou a um centro de assistência Philips. Se tiver dificuldades em obter acessórios para o seu aparelho, contacte o Centro de Apoio ao Cliente da Philips no seu país. Pode encontrar os detalhes de contacto no folheto de garantia mundial.

Encomendar filtros e acessórios

- Os filtros de exaustão HEPA estão disponíveis com a referência FC8070.
- Os filtros do compartimento para pó (HEPA e em espuma) estão disponíveis com a referência FC8071.

Arrumação

- 1 Desligue o aparelho e retire a ficha de alimentação da tomada eléctrica.
- 2 Prima o botão de recolha do fio para recolher o fio de alimentação (fig. 37).
- 3 Coloque o aparelho na posição vertical. Para fixar o bico do aparelho, insira a saliência do bico na ranhura de arrumação.

Nota: Para garantir a arrumação estável do tubo telescópico, ajuste o tubo para o menor comprimento possível.

Meio ambiente

- No final da vida útil do aparelho, não o elimine com os resíduos domésticos normais; entregue-o num ponto de recolha oficial para reciclagem. Ao fazê-lo ajuda a preservar o ambiente (fig. 38).

Garantia e assistência

Se precisar de assistência ou informações, ou se tiver algum problema, visite o Web site da Philips em **www.philips.com/support** ou contacte o Centro de Apoio ao Cliente da Philips no seu país. Poderá encontrar o número de telefone no folheto de garantia mundial. Se não houver um Centro de Apoio ao Cliente no seu país, dirija-se ao representante local da Philips.

Resolução de problemas

Este capítulo resume os problemas mais comuns que podem surgir no aparelho. Se não conseguir resolver o problema com as informações fornecidas a seguir, visite www.philips.com/support para consultar uma lista de perguntas frequentes ou contacte o Centro de Apoio ao Cliente no seu país.

1 A potência de sucção é insuficiente

- O compartimento para pó poderá estar cheio.

Se necessário, esvazie o compartimento para pó.

- Os filtros poderão precisar de ser limpos ou substituídos.

Se necessário, limpe ou substitua os filtros.

- O comutador da potência de sucção na pega poderá estar aberto.

Feche o comutador da potência de sucção.

- O controlo electrónico da potência de sucção poderá estar definido para uma definição baixa.

Regule o controlo para uma definição mais elevada.

- O bocal, o tubo ou a mangueira poderão estar obstruídos. (fig. 39)

Para eliminar a obstrução, retire a peça que estiver obstruída e monte-a (se possível) na posição oposta. Ligue o aspirador de modo a forçar o ar pela peça obstruída na direcção oposta.

2 O indicador de compartimento para pó cheio está ligado.

- O compartimento para pó está cheio e é necessário esvaziá-lo e limpá-lo. Esvazie o compartimento para pó e limpe o cone de filtragem, o filtro HEPA do compartimento para pó e filtro em espuma.

3 Apenas em modelos específicos: prendem-se cabelos à volta da escova no interior da mini escova turbo.

- Limpe a mini escova turbo. Consulte o capítulo "Limpeza", secção "Limpar a mini escova turbo".

Introduktion

Grattis till inköpet och välkommen till Philips! För att dra maximal nytta av den support som Philips erbjuder kan du registrera din produkt på www.philips.com/welcome.

Allmän beskrivning (Bild 1)

- 1 Kåpa
- 2 På/av-knapp
- 3 Indikator för full dammbehållare
- 4 Elektroniskt reglage för sugeffekt
- 5 Knapp för sladdupprullning
- 6 Bakhjul
- 7 Slanganslutning
- 8 Slanganslutning
- 9 Frigöringsknapp för lock
- 10 Handtag
- 11 Filterkon
- 12 HEPA-dammbehållarfilter
- 13 Skumfilter
- 14 Dammbehållarhandtag
- 15 Dammbehållare
- 16 Kåpans spärr
- 17 Dammbehållarens nedre kåpa
- 18 Motorskyddsfilter (endast vissa modeller)
- 19 Svängbart hjul
- 20 Märkplåt
- 21 Förvaringsspår
- 22 HEPA-utblåsfilter
- 23 Växlingsreglage för matta/hårt golv
- 24 Kombinationsmunstycke
- 25 Parkeringsspår
- 26 Nätsladd med kontakt
- 27 Utblåsfiltergaller
- 28 Fogmunstycke
- 29 Litet munstycke
- 30 Teleskoprör
- 31 Munstycke för hårda golv (endast vissa modeller)
- 32 Borstmunstycke (endast vissa modeller)
- 33 Tillbehörshållare
- 34 Slang med handtag och reglage för sugeffekt
- 35 Miniturboborste (endast vissa modeller)

Viktigt

Läs användarhandboken noggrant innan du använder apparaten och spara den för framtida bruk.

Fara

- Sug aldrig upp vatten eller någon annan vätska. Sug aldrig upp lättantändliga ämnen, och sug inte upp aska förrän den är sval.

Varning

- Kontrollera att den spänning som anges på apparaten överensstämmer med den lokala nätspänningen innan du ansluter apparaten.
- Använd inte apparaten om nätsladden, kontakten eller själva apparaten är skadad.

- Om nätsladden är skadad måste den alltid bytas ut av Philips, något av Philips auktoriserade serviceombud eller liknande behöriga personer för att undvika olyckor.
- Apparaten är inte avsedd för användning av personer (inklusive barn) med olika funktionshinder, eller av personer som inte har kunskap om hur apparaten används, om de inte övervakas eller får instruktioner angående användning av apparaten av en person som är ansvarig för deras säkerhet.
- Små barn ska övervakas så att de inte kan leka med apparaten.
- Rikta inte slangen, röret eller annat tillbehör mot ögon eller öron och stoppa dem inte i munnen när de är anslutna till dammsugaren och den är påslagen.
- Använd inte apparaten och miniturborborsten på sällskapsdjur.
- Kontakten måste tas bort från vägguttaget innan du rengör eller underhåller apparaten.

Varning!

- Sug inte upp stora föremål eftersom det kan orsaka luftstopp i röret eller slangen.
- När du använder dammsugaren till att suga upp aska, fin sand, kalk, cementdamm och liknande ämnen täpps dammbehållarfiltren och eventuellt motorskyddsfiltret (endast vissa modeller) igen. Om du märker att sugeffekten försämras avsevärt ska du rengöra dammbehållarfiltren och motorskyddsfiltret (endast vissa modeller).
- Dra alltid ur kontakten innan du tömmer apparatens dammbehållare, rengör filtren eller monterar eller tar isär tillbehör.
- Använd aldrig apparaten utan motorskyddsfiltret (endast vissa modeller). Det kan skada motorn och förkorta apparatens livslängd.
- Använd endast Philips-filterkonen som medföljer apparaten.

Elektromagnetiska fält (EMF)

Den här apparaten från Philips uppfyller alla standarder för elektromagnetiska fält (EMF). Om apparaten hanteras på rätt sätt och enligt instruktionerna i den här användarhandboken är den säker att använda enligt de vetenskapliga belägg som finns i dagsläget.

Föberedelser inför användning

Slang

- 1** Anslut slangen genom att trycka in den i apparaten (ett klickljud hörs) (Bild 2).
- 2** Koppla loss slangen genom att trycka på frikopplingsknapparna (1) och dra ut slangkopplingen från anslutningsöppningen (2). (Bild 3)

Teleskoprör

- 1** Anslut röret till slangens handtag genom att föra in den smala delen i den större delen samtidigt som du vrider den en aning (Bild 4).
 - Du kopplar loss röret genom att dra medan du vrider det en aning.
- 2** Justera teleskopröret till önskad längd när du dammsuger. Tryck på reglaget på röret och skjut den nedre rördelen nedåt eller dra den uppåt (Bild 5).

Kombinationsmunstycke

Du kan använda kombinationsmunstycket på mattor (med borsten infällda) eller på hårda golv (med borsten utfällda).

- Om du ska dammsuga hårda golv trampar du med foten på lägesomkopplaren på kombinationsmunstycket så att borsten fälls ut från munstyckets hölje. (Bild 6)
- När du ska dammsuga mattor drar du lägesomkopplaren till den andra sidan för att fälla in borsten i munstycket. (Bild 7)

Munstycke för hårda golv (endast vissa modeller)

- Munstycket för hårda golv är utformat för skonsam rengöring av hårda golv (Bild 8).

Tillbehörshållare

Du kan förvara två tillbehör samtidigt i tillbehörshållaren.

- 1** Anslut tillbehörshållaren till röret (1) och anslut sedan slangens till tillbehörshållaren (2) (Bild 9).
- 2** Förvara tillbehör i tillbehörshållaren genom att skjuta in dem i hållaren (Bild 10).

Fogmunstycke, litet munstycke och borstmunstycke (endast vissa modeller)

- 1** Anslut fogmunstycket, det lilla munstycket eller borstmunstycket (endast vissa modeller) till handtaget på slangens eller till röret. Det gör du genom att sätta i handtaget eller röret i tillbehöret samtidigt som du vrider en aning. (Bild 11)
- Använd fogmunstycket för att rengöra trånga hörn eller svåråtkomliga ställen.
 - Använd det lilla munstycket när du ska rengöra små ytor; t.ex. dynorna på fåtöljer och soffor.
 - Endast vissa modeller: Använd borstmunstycket för rengöring av datorer; bokhyllor m.m.

Miniturborste (endast vissa modeller)

Miniturborsten är särskilt utformad för att effektivt plocka upp djurhår och ludd från möbler och madrasser. Den unika borsten inuti miniturborsten lösgör håren från tyget så att de kan plockas upp av dammsugaren. Miniturborsten kan fästas vid slangens handtag eller vid teleskopröret.

- 1** Du fäster miniturborsten genom att sätta den i handtaget eller teleskopröret och vrida en aning.
- 2** Ta bort miniturborsten genom att dra ut den ur handtaget eller teleskopröret samtidigt som du vrider den en aning.

Använda apparaten

Dammsuga

- Du kan bära dammsugaren i handtaget som finns framtill på apparaten (Bild 12).

- 1** Dra sladden ut ur apparaten och anslut den till stickkontakten i vägguttaget.
 - 2** Tryck på på/av-knappen på apparatens ovansida med foten för att starta den. (Bild 13)
- Om du vill ta en kort paus för du in munstyckets baksida i förvaringsspåret för att parkera röret i ett lämpligt läge (Bild 14).

Justera sugeffekten

Du kan justera sugeffekten med:

- reglaget för sugeffekt på handtaget (Bild 15)
- det elektroniska reglaget för sugeffekt på dammsugaren (Bild 16)

Rengöring och underhåll

Kontakten måste tas bort från vägguttaget innan du rengör eller underhåller apparaten.

Rengör inte några delar av dammsugaren i diskmaskinen. Rengör vid behov delarna med en fuktig trasa.

- 1** Rengör apparaten med en fuktig trasa.

Tömma dammbehållaren

- För bästa resultat tömmer du dammbehållaren och rengör filterkonen, HEPA-dammbehållarfiltret och skumfiltret när indikatorn för full dammbehållare slås på. (Bild 17)

- 1** Koppla bort slangen från apparaten.
- 2** Öppna locket (Bild 18).
- 3** Lyft ut dammbehållaren ur apparaten i handtaget (Bild 19).
- 4** Håll dammbehållaren över en papperskorg och tryck ned kåpans spärr (1) för att öppna dammbehållarens nedre kåpa (2). (Bild 20)
- 5** Töm dammbehållaren i en soptunna (Bild 21).
- 6** Ta bort filterkonen genom att vrida den moturs i pilens riktning och lyft ut den ur dammbehållaren. (Bild 22)
- 7** Rengör filterkonen genom att försiktigt slå den mot sidan av en papperskorg (Bild 23).
- 8** Sätt tillbaka filterkonen i dammbehållaren och vrid den medurs i pilens riktning så att den låses på plats (ett klickljud hörs) (Bild 24).
- 9** Stäng dammbehållarens nedre kåpa och lås den genom att trycka den på plats bakom kåpans spärr (ett klickljud hörs) (Bild 25).
- 10** Öppna HEPA-dammbehållarfiltret genom att dra i spärren för det. (Bild 26)
 - ▶ Den fjäderbelastade knappen på dammbehållaren trycker ut filtret från gångjärnen.
- 11** Skölj den veckade sidan av HEPA-dammbehållarfiltret med långsamt rinnande varmt vatten.
 - Håll filtret så att den veckade sidan är vänd uppåt och vattnet rinner parallellt med vecken. Håll filtret i en vinkel så att vattnet sköljer bort smutsen inuti vecken (Bild 27).
 - Vrid filtret 180° och låt vattnet rinna längs med vecken i motsatt riktning (Bild 28).
 - Fortsätt på samma sätt tills filtret är rent.

Rengör aldrig HEPA-filtret med en borste (Bild 29).

Obs! Filtrets ursprungliga färg återställs inte när du rengör det, men filtreringseffekten återställs.

- 12** Ta bort skumfiltret och skölj det under kranen.
- 13** Skaka försiktigt bort vattnet från ytan på HEPA-dammbehållarfiltret. Låt HEPA-dammbehållarfiltret och skumfiltret torka helt innan du sätter tillbaka dem i dammsugaren.
- 14** Sätt tillbaka skumfiltret i dammbehållaren.
- 15** Sätt tillbaka HEPA-dammbehållarfiltret i dammbehållaren genom att trycka fast den stora fliken på den fjäderbelastade knappen, sätta i de små flikarna i gångjärnen (1) och trycka på spärren tills den låses på plats (ett klickljud hörs). (2). (Bild 30)
- 16** Sätt tillbaka dammbehållaren i apparaten (Bild 31).
- 17** Stäng locket (ett klickljud hörs) (Bild 32).

Obs! Du kan inte stänga kåpan om inte dammbehållaren har satts tillbaka.

Rengöra HEPA-utblåsfiltret

För att bibehålla optimala prestanda bör du rengöra HEPA-utblåsfiltren varje gång du tömmer dammbehållaren.

- 1** Öppna HEPA-utblåsfiltregallret genom att ta tag i flikarna och dra gallret uppåt så att det tas bort från apparaten (Bild 33).

- 2 Ta bort HEPA-utblåsfiltret.
- 3 Skölj den veckade sidan av HEPA-utblåsfiltret med långsamt rinnande varmt vatten enligt beskrivningen i steg 11 och 13 i avsnittet Tömma dammbehållaren ovan.
- 4 Sätt tillbaka det torra HEPA-utblåsfiltret i apparaten.
- 5 Stäng HEPA-utblåsfiltregallret genom att först rikta in flikarna på gallrets övre del mot skårorerna i apparaten (1). Tryck sedan flikarna nedåt tills gallret låses på plats (2) (ett klickljud hörs) (Bild 34).

Rengöra motorskyddsfiltret (endast vissa modeller)

För att bibehålla optimala prestanda bör du rengöra motorskyddsfiltret minst en gång om året.

- 1 Lyft ut dammbehållaren ur apparaten i handtaget.
- 2 Ta ut filterhållaren med motorskyddsfiltret ur apparaten. (Bild 35)
- 3 Ta ut motorskyddsfiltret ur hållaren. Rengör motorskyddsfiltret genom att skaka det över en papperskorg.
- 4 Sätt i filtret i filterhållaren och skjut in filterhållaren i apparaten igen.
- 5 Sätt tillbaka dammbehållaren i apparaten.

Rengöra miniturborsten

Följ stegen nedan när du rengör miniturborsten.

- 1 Vrid borsten inne i miniturborsten tills skåran är vänd mot dig. Klipp bort hår, trådar och sådant som har samlats i borsten med en sax. (Bild 36)
- 2 Ta bort ludd, hår och annan smuts från borsten.

Byten

Kontakten måste tas bort från vägguttaget innan du rengör eller underhåller apparaten.

Byte av filter

Byt ut HEPA-dammbehållarfiltret och HEPA-utblåsfiltren en gång om året.

HEPA-filter

- För att ta bort det gamla filtret och sätta i det nya följer du instruktionerna för att ta bort och sätta i filter i kapitlet Rengöring och underhåll.

Beställa tillbehör

Om du vill köpa tillbehör till den här apparaten besöker du vår onlinebutik på **www.shop.philips.com/service**. Om onlinebutiken är inte tillgänglig i ditt land söker du upp en Philips-återförsäljare eller ett av Philips serviceombud. Om du har några svårigheter med att hitta tillbehör för apparaten kan du kontakta Philips kundtjänst i ditt land. Du hittar kontaktuppgifter i garantibroschyren.

Beställa filter och tillbehör

- HEPA-utblåsfiltret har modellnummer FC8070.
- Dammbehållarfilter (HEPA- och skum-) har modellnummer FC8071.

Förvaring

- 1 Stäng av apparaten och dra ut nätsladden ur vägguttaget.
- 2 Rulla in nätsladden genom att trycka på knappen för sladdupprullning (Bild 37).

- 3** Ställ dammsugaren upprätt. Fäst munstycket vid apparaten genom att föra in munstyckets baksida i förvaringspåret.

Obs! Se till att teleskopröret förvaras stabilt genom att justera röret så att det blir så kort som möjligt.

Miljön

- Kasta inte apparaten i hushållssoporna när den är förbrukad. Lämna in den för återvinning vid en officiell återvinningsstation, så hjälper du till att skydda miljön (Bild 38).

Garanti och service

Om du behöver service eller information eller har problem med apparaten kan du besöka Philips webbplats på **www.philips.com/support** eller kontakta Philips kundtjänst i ditt land. Telefonnummer finns i garantibroschyren. Om det inte finns någon kundtjänst i ditt land vänder du dig till din lokala Philips-återförsäljare.

Felsökning

I det här kapitlet sammanfattas de vanligaste problemen som kan uppstå med apparaten. Om du inte kan lösa problemet med hjälp av informationen nedan kan du gå till www.philips.com/support och läsa svaren på vanliga frågor. Du kan även kontakta kundtjänst i ditt land.

1 Sugeffekten är för svag

- Dammbehållaren kanske är full.
Töm dammbehållaren vid behov.
- Filtren kanske måste rengöras eller bytas ut.
Rengör eller byt ut filtren vid behov.
- Reglaget för sugeffekt på handtaget kanske är öppet.
Stäng reglaget.
- Det elektroniska reglaget för sugeffekt kanske har en för låg inställning.
Ställ in kontrollen på en högre effekt.
- Munstycket, röret eller slangen kanske är tilltäppt. (Bild 39)
För att ta bort det som orsakar tilltäppningen tar du loss den tilltäppta delen och ansluter den sedan åt andra hållet (om det går). Slå på dammsugaren så att luften tvingas i motsatt riktning genom den del som är tilltäppt.

2 Indikatorn för full dammbehållare är på.

- Dammbehållaren är full och du behöver tömma och rengöra den. Töm dammbehållaren och rengör filterkonden, HEPA-dammbehållarfiltret och skumfiltret.

3 Endast vissa modeller: hårstrån har fastnat runt borsten i miniturborsten.

- Rengöra miniturborsten. Se kapitlet Rengöring, avsnittet Rengöra miniturborsten.

Giriş

Ürünümüzü satın aldığınız için teşekkür ederiz; Philips'e hoş geldiniz! Philips'in sunduğu destekten faydalanabilmek için lütfen ürününüzü şu adresten kaydedin: www.philips.com/welcome.

Genel açıklamalar (Şek. 1)

- 1 Kapak
- 2 Açma/kapama düğmesi
- 3 Toz haznesi dolu göstergesi
- 4 Elektronik emiş gücü kontrolü
- 5 Kordon sarma düğmesi
- 6 Arka tekerlek
- 7 Hortum konnektörü
- 8 Hortum bağlantı deliği
- 9 Kapak açma tırnağı
- 10 Kol
- 11 Filtre hunisi
- 12 HEPA toz haznesi filtresi
- 13 Köpük filtre
- 14 Toz haznesi kolu
- 15 Toz haznesi
- 16 Kapak mandalı
- 17 Toz haznesinin alt kapağı
- 18 Motor koruma filtresi (sadece belirli modellerde)
- 19 Döner tekerlek
- 20 Tip plakası
- 21 Saklama yuvası
- 22 HEPA hava çıkış filtresi
- 23 Halı/sert zemin ayarları için değiştirme pedalı
- 24 Kombine başlık
- 25 Durdurma yuvası
- 26 Fişli elektrik kablosu
- 27 Çıkış filtresi ızgarası
- 28 Aralık temizleme başlığı
- 29 Küçük başlık
- 30 Teleskopik boru
- 31 Sert zemin başlığı (sadece belirli modellerde)
- 32 Fırça başlığı (sadece belirli modellerde)
- 33 Aksesuar tutucu
- 34 Tutma kolu ve emiş gücü sürgülü hortum
- 35 Mini turbo fırça (sadece belirli modellerde)

Önemli

Cihazı kullanmadan önce bu kullanım kılavuzunu okuyun ve gelecekte de başvurmak üzere saklayın.

Tehlike

- Kesinlikle su veya diğer sıvı maddeleri süpürmeyin. Yanıcı maddeleri asla süpürmeyin ve sigara külü süpürürken mutlaka soğumasını bekleyin.

Uyarı

- Cihazı prize takmadan önce, üstünde yazılı olan gerilimin, evinizdeki şebeke gerilimiyle aynı olup olmadığını kontrol edin.
- Cihazın elektrik kordonu, elektrik fişi, tabanı veya kendisi hasarlıysa, cihazı kesinlikle kullanmayın.

- Cihazın elektrik kablosu hasarlıysa, bir tehlike oluşturmasını önlemek için mutlaka Philips'in yetki verdiği bir servis merkezi veya benzer şekilde yetkilendirilmiş kişiler tarafından değiştirilmesini sağlayın.
- Bu cihaz, güvenliklerinden sorumlu kişilerin nezareti veya talimatı olmadan, fiziksel, sinirsel ya da zihinsel becerileri gelişmemiş veya bilgi ve tecrübe açısından yetersiz kişiler tarafından (çocuklar da dahil) kullanılmamalıdır.
- Küçük çocukların cihazla oynamaları engellenmelidir.
- Hortumu, boruyu ya da diğer aksesuarları, elektrikli süpürgeye bağlı ve elektrikli süpürge açık iken gözlerinize ya da kulaklarınıza doğrultmayın ve ağzınıza almayın.
- Cihazı ve mini turbo fırçayı ev hayvanları üzerinde kullanmayın.
- Cihazı temizlemeden veya cihazın bakımını yapmadan önce fişi prizden çekilmelidir.

Dikkat

- Boru ya da hortumda hava geçişini engelleyebileceğinden büyük nesnelere süpürmeyin.
- Elektrikli süpürgeyi kül, ince kum, kireç, toz çimento ve benzeri maddeleri süpürmek için kullanmanız halinde toz haznesi filtrelerinin ve motor koruma filtresinin (sadece belirli modellerde) gözenekleri tıkanabilir. Çekiş gücünde büyük bir düşüş olduğunda toz haznesi filtrelerini ve motor koruma filtresini (sadece belirli modellerde) temizleyin.
- Toz torbası boşaltma, filtreleri temizleme, cihaz aksesuarlarını takma/çıkarma işlemlerinden önce cihazın fişini mutlaka çekin.
- Motor koruma filtresi (sadece belirli modellerde) olmadan cihazı kesinlikle kullanmayın. Bu, motorun zarar görmesine ve cihazın kullanım ömrünün azalmasına neden olabilir.
- Sadece cihazla birlikte verilen Philips filtre hunisini kullanın.

Elektromanyetik alanlar (EMF)

Bu Philips cihazı elektromanyetik alanlarla (EMF) ilgili tüm standartlara uygundur. Bu cihaz, gereği gibi ve bu kılavuzdaki talimatlara uygun şekilde kullanıldığında, bugünün bilimsel verilerine göre kullanımı güvenlidir.

Cihazı kullanıma hazırlama

Hortum

- 1 Hortumu bağlamak için hafifçe cihaza doğru ittirin ('klik' sesi duyulur) (Şek. 2).
- 2 Hortumu çıkarmak için, çıkarma düğmelerine basın (1) ve hortum konnektörünü, hortum bağlantı girişinden dışarıya doğru çekin (2). (Şek. 3)

Teleskopik boru

- 1 Boruyu hortumun tutma yerine bağlamak için bir parça döndürerek dar kısmı daha geniş olan kısma sokun (Şek. 4).
- Boruyu çıkarmak için, bir parça döndürürken çekin.
- 2 Teleskopik borunun uzunluğunu, süpürme sırasında sizin için en rahat olacak şekilde ayarlayın. Boru üzerindeki sürgüyü bastırın ve borunun alt kısmını aşağıya itin ya da yukarıya doğru çekin (Şek. 5).

Kombine başlık

Kombine başlığı halılar (fırça şeritleri içeride) ya da sert zeminler (fırça şeritleri dışarda) için kullanabilirsiniz.

- Sert zeminleri temizlemek için kombine başlık üzerindeki pedala ayağınızla basarak başlıkta bulunan fırçaları dışarıya çıkartın. (Şek. 6)
- Halıları temizlemek için, diğer taraftaki pedala basarak başlıktaki fırçaları içeri çekin. (Şek. 7)

Sert zemin başlığı (sadece belirli modellerde)

- Sert zemin başlığı, sert zeminlerin nazıkçe temizlenmesi için tasarlanmıştır (Şek. 8).

Aksesuar tutucu

Aksesuar tutucuda iki ayrı aksesuar aynı anda saklayabilirsiniz.

- 1 Aksesuar tutucuyu boruya bağlayın (1) ve ardından hortumu aksesuar tutucuya bağlayın (2) (Şek. 9).
- 2 Aksesuarları aksesuar tutucuda saklamak için tutucunun içine bastırın (Şek. 10).

Aralık temizleme başlığı, küçük başlık ve fırça başlığı (sadece belirli modellerde)

- 1 Aralık temizleme başlığını, küçük başlığı ya da fırça başlığını (sadece belirli modellerde) hortumun tutma koluna ya da boruya bağlayın. Bunu yapmak için, tutma kolunu ya da boruyu biraz çevirerek aksesuarın içine yerleştirin. (Şek. 11)
- Ulaşılması zor yerleri ve dar köşeleri temizlerken aralık temizleme başlığını kullanın.
- Küçük başlığı sandalyeler ve koltuklar gibi küçük alanları temizlemek için kullanabilirsiniz.
- Sadece belirli modellerde. Bilgisayarlar, kitap rafları gibi yerleri temizlerken fırça başlığını kullanın.

Mini turbo fırça (sadece belirli modellerde)

Mini turbo fırça mobilya ve yatakta biriken hayvan tüylerini ve kıllarını etkili biçimde toplayacak şekilde tasarlanmıştır; Mini turbo fırçanın içindeki benzersiz fırça kumaştaki tüylerin tutunduğu yerden ayrılmasını sağlar böylece elektrikli süpürge tüyleri rahatça alır; Mini turbo fırça hortumun tutma yerine veya teleskopik boruya takılabilir.

- 1 Mini turbo fırçayı takmak için tutma yerine veya teleskopik boruya takarak hafifçe çevirin.
- 2 Mini turbo fırçayı, hafifçe çevirerek ve çekerek tutma yerinden veya teleskopik borudan çıkarın.

Cihazın kullanımı

Süpürme

- Cihazın önünde bulunan taşıma sapı yardımı ile cihazı taşıyabilirsiniz (Şek. 12).

- 1 Elektrik kordonunu cihazdan çıkarın ve elektrik prizine takın.
- 2 Cihazın üst kısmındaki açma/kapama düğmesine ayağınızla basarak cihazı açın. (Şek. 13)
- Kısa bir süre için ara vermek istediğinizde, başlık üzerindeki çıkıntıyı durdurma yuvasına takarak boruyu uygun bir konumda durdurun (Şek. 14).

Emiş gücünün ayarlanması

Emiş gücünü aşağıdaki şekillerde ayarlayabilirsiniz:

- sapın üzerindeki emiş gücü sürgüsü (Şek. 15).
- elektrikli süpürge üzerindeki elektronik emiş gücü düğmesi (Şek. 16).

Temizlik ve bakım

Cihazı temizlemeden veya cihazın bakımını yapmadan önce fişi prizden çekilmelidir.

Elektrikli süpürge hiçbir parçasını bulaşık makinesinde yıkamayın. Parçaları, temizlenmeleri gerekiyorsa, nemli bir bezle temizleyin.

- 1 Cihazı nemli bir bez ile silerek temizleyin.

Toz haznesini boşaltma

- En iyi performansı elde etmek için, toz haznesini boşaltın ve toz haznesi dolu göstergesi açıkken filtre hunisini, HEPA toz haznesi filtresini ve köpük filtresini temizleyin. (Şek. 17)

- 1 Hortumu cihazdan çıkarın.
- 2 Kapağı açın (Şek. 18).
- 3 Toz haznesini kolundan tutarak cihazın içinden çıkartın (Şek. 19).
- 4 Toz haznesini bir çöp kutusunun üzerine tutun ve toz haznesinin alt kapağını (2) açmak için kapak mandalını (1) aşağı doğru itin. (Şek. 20)
- 5 Toz haznesini çöp kovasına boşaltın (Şek. 21).
- 6 Filtre hunisini çıkarmak için, okla işaretlenmiş olan yönde, saat yönünün aksine doğru çevirin ve huniyi toz haznesinin içinden çıkartın. (Şek. 22)
- 7 Filtre hunisini temizlemek için, çöp kovasının kenarına hafifçe vurarak silkeleyin (Şek. 23).
- 8 Filtre hunisini toz haznesinin içine geri koyun ve yerine oturması için okla işaretlenmiş olan yönde, saat yönüne doğru çevirin ('klik sesi duyulur') (Şek. 24).
- 9 Toz haznesinin alt kapağını kapatın ve kapak mandalının arkasındaki yerine doğru iterek kilitleyin ('klik sesi duyulur') (Şek. 25).
- 10 Açmak için HEPA toz haznesi filtresinin mandalını çekin. (Şek. 26)
 - Toz haznesinin üzerindeki yaylı düğme, filtreyi menteşelerden serbest bırakacaktır.
- 11 HEPA toz haznesinin kıvrımlı tarafını, yavaşça akmakta olan sıcak suyun altında yıkayın.
 - Filtreyi, kıvrımlı tarafı yukarıya bakacak ve su kıvrıma paralel olacak şekilde tutun. Filtreyi, suyun kıvrımlar arasındaki kiri temizleyeceği açıda tutun (Şek. 27).
 - Filtreyi 180° derece çevirin ve suyun kıvrımlar boyunca ters yönde akmasını sağlayın (Şek. 28).
 - Filtre temizlenene kadar bu işleme devam edin.

HEPA filtreyi asla bir fırça ile temizlemeyin (Şek. 29).

Not: Temizlemek filtrenin orijinal rengini eski haline getirmez, ancak filtreleme gücünü eski haline getirir.

- 12 Köpük filtresini çıkartın ve musluğun altında yıkayın.
- 13 HEPA toz haznesi filtresinin üzerindeki suyu dikkatle silkeleyin. Elektrikli süpürgedeki yerlerine geri takmadan önce, HEPA toz haznesi filtresini ve köpük filtresini tamamen kurumaya bırakın.
- 14 Köpük filtresini toz haznesindeki yerine geri takın.
- 15 HEPA toz haznesi filtresini toz haznesine geri takmak için, yaylı düğmenin üzerindeki geniş kenara bastırın, küçük kenarlar menteşelere (1) girene kadar itin ve yerine oturana kadar mandalı yerine doğru bastırın ('klik sesi duyulur') (2). (Şek. 30)
- 16 Toz haznesini cihaza geri takın (Şek. 31).
- 17 Kapağı kapatın ('klik' sesi duyulur) (Şek. 32).

Not: Toz haznesi yerleştirilmediyse kapağı kapatamazsınız.

HEPA hava çıkış filtresinin temizlenmesi

En iyi performansı elde etmek için toz haznesini her boşaltığınızda HEPA çıkış filtresini temizleyin.

- 1 HEPA çıkış filtresi ızgarasını açmak için, tırnakları tutun ve cihazdan çıkarmak için ızgarayı yukarı çekin (Şek. 33).

- 2 HEPA hava çıkış filtresini çıkarın.
- 3 Yukarıdaki 'Toz haznesini boşaltma' bölümünün 11. ve 13. adımlarında anlatıldığı gibi, HEPA çıkış filtresinin kıvrımlı tarafını yavaş ve sıcak suyun aktığı bir musluğun altında yıkayın.
- 4 Kuru HEPA çıkış filtresini tekrar cihaza takın.
- 5 HEPA çıkış filtre ızgarasını kapatmak için, öncelikle ızgaranın üst kısmındaki kenarları cihazın yuvalarıyla aynı hizaya getirin (1). Ardından, ızgara yerine oturana kadar tırnakları aşağıya doğru bastırın (2) ('klik' sesi duyulur) (Şek. 34).

Motor koruma filtresini temizleme (sadece belirli modellerde)

En iyi performansı devam ettirmek için, motor koruma filtresini yılda en az bir kez temizleyin.

- 1 Toz haznesini kolundan tutarak cihazın içinden çıkartın.
- 2 Motor koruma filtresiyle birlikte filtre yuvasını da cihazdan çekerek çıkartın. (Şek. 35)
- 3 Motor koruma filtresini yuvadan çıkarın. Motor koruma filtresini bir çöp kovasının üzerinde silkeleyerek temizleyin.
- 4 Filtreyi filtre yuvasına takın ve filtre yuvasına cihaza geri takın.
- 5 Toz haznesini cihaza geri takın.

Mini turbo fırçanın temizlenmesi

Mini turbo fırçanın içinde bulunan fırçayı temizlemek için aşağıdaki adımları izleyin:

- 1 Kesme yivi size dönük oluncaya kadar mini turbo fırçanın içindeki fırçayı çevirin. Döner fırça çevresinde biriken tüy, ip vb. nesnelere bir makasla kesin. (Şek. 36)
- 2 Fırçadaki kıl, tüy ve benzeri kirleri temizleyin.

Değiştirme

Cihazı temizlemeden veya cihazın bakımını yapmadan önce fişi prizden çekilmelidir.

Filtrelerin değiştirilmesi

HEPA toz haznesi filtresini ve HEPA çıkış filtresini her 12 ayda bir değiştirin.

HEPA filtreleri

- Eski filtreyi çıkarıp yeni filtreyi takmak için, 'Temizlik ve bakım' bölümünde verilen filtre çıkarma ve takma talimatlarını izleyin.

Aksesuarların sipariş edilmesi

Bu cihazın aksesuarlarını satın almak için lütfen www.shop.philips.com/service adresindeki çevrimiçi mağazamızı ziyaret edin. Çevrimiçi mağaza ülkenizde kullanılamıyorsa Philips bayinize veya bir Philips servis merkezine gidin. Cihazın aksesuarlarını satın alma konusunda sorun yaşıyorsanız, lütfen ülkenizdeki Philips Müşteri Destek Merkezi'ne başvurun. İletişim bilgilerini garanti broşüründe bulabilirsiniz.

Filtre ve aksesuar siparişi

- HEPA çıkış filtreleri FC8070 kod numarası ile bulunmaktadır.
- Toz haznesi filtreleri (HEPA ve köpük) FC8071 model numarasıyla satın alınabilir.

Saklama

- 1 Cihazı kapatın ve elektrik fişini prizden çekin.
- 2 Kordonu sarmak için kordon sarma düğmesine basın (Şek. 37).
- 3 Cihazı dik bir konumda bırakın. Başlığı cihaza takmak için başlık üzerindeki çıkıntıyı saklama yuvasına takın.

Not: Teleskopik borunun sabit durmasını sağlamak için boruyu en kısa uzunluğa ayarlayın.

Çevre

- Kullanım ömrü sonunda, cihazı normal ev atıklarınızla birlikte atmayın; bunun yerine, geri dönüşüm için resmi toplama noktalara teslim edin. Böylece, çevrenin korunmasına yardımcı olursunuz (Şek. 38).

Garanti ve servis

Servise ya da daha fazla bilgiye ihtiyaç duyarsanız veya bir sorunla karşılaşırsanız, www.philips.com/support adresindeki Philips web sitesini ziyaret edin veya ülkenizde bulunan Philips Müşteri Destek Merkezi ile iletişim kurun. Telefon numarasını dünya çapında geçerli garanti belgesinde bulabilirsiniz. Ülkenizde bir Müşteri Destek Merkezi yoksa, yerel Philips bayiine başvurun.

Sorun giderme

Bu bölüm, cihazda en sık karşılaşılabileceğiniz sorunları özetlemektedir. Sorunu aşağıdaki bilgilerle çözemiyorsanız, sık sorulan sorular listesi için www.philips.com/support adresini ziyaret edin veya ülkenizdeki Müşteri Destek Merkezi ile iletişim kurun.

1 Emiş gücü yetersiz

- Toz haznesi dolu olabilir.
- Gerekiyorsa toz haznesini boşaltın.
- Filtrenin temizlenmesi ya da değiştirilmesi gerekiyor olabilir.
- Gerekiyorsa filtreleri temizleyin ya da değiştirin.
- Sapın üzerindeki emiş gücü sürgüsü açık olabilir.
- Sürgüyü kapatın.

- Belki elektronik emiş gücü kontrolü düşük ayarda olabilir.

Kontrolü daha yüksek bir değere ayarlayın.

- Süpürme başlığı, boru veya hortum tıkanmış olabilir. (Şek. 39)

Herhangi bir tıkanma söz konusu olduğunda, tıkanan aparatı çıkartarak ters taraftan (mümkün olduğunca uzak) bağlayın. Elektrikli süpürgeyi açarak tıkanmış parçaya ters yönden hava gönderin.

2 Toz haznesi dolu göstergesi açık.

- Toz haznesi doludur ve hazneyi boşaltıp temizlemeniz gerekmektedir. Toz haznesini boşaltın ve filtre hunisini, HEPA toz haznesi filtresini ve köpük filtresini temizleyin.

3 Sadece belirli modellerde: tüyler, mini turbo fırçanın içindeki fırçanın etrafına dolaşır.

- Mini turbo fırçayı temizleyin. Bkz. bölüm 'Temizleme', bölüm 'Mini turbo fırçanın temizlenmesi'.

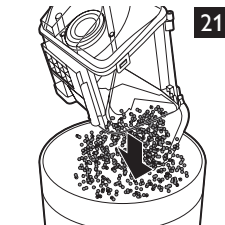
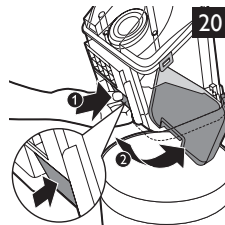
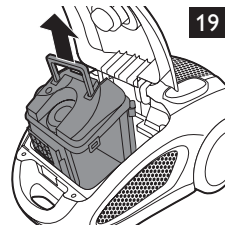
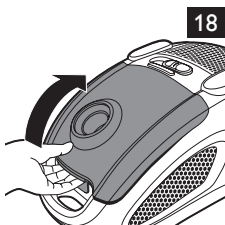
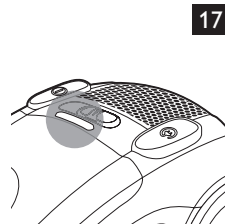
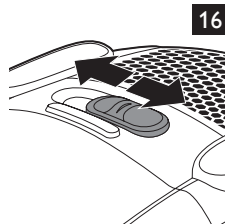
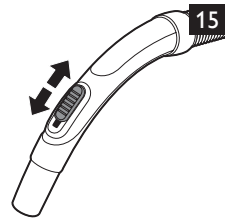
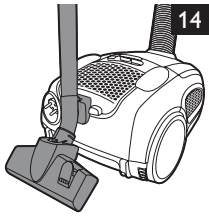
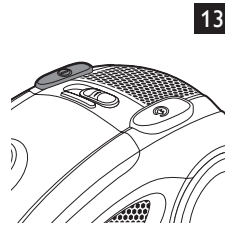
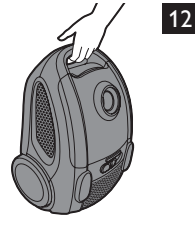
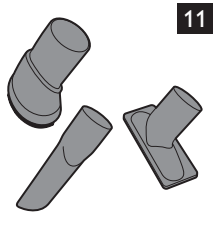
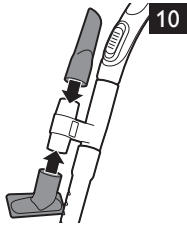
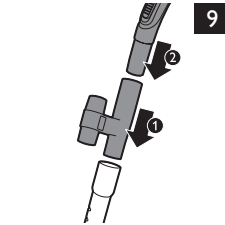
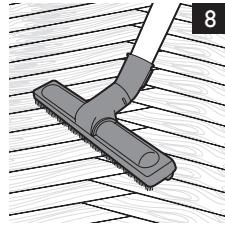
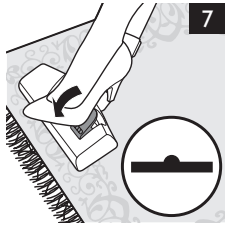
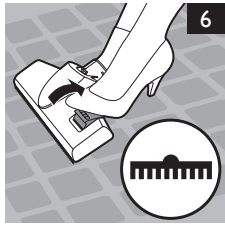
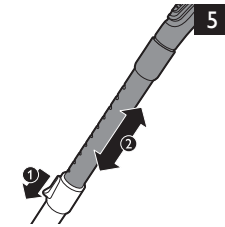
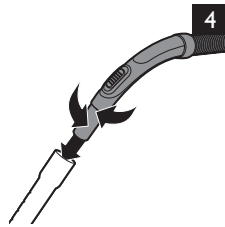
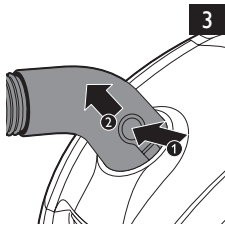
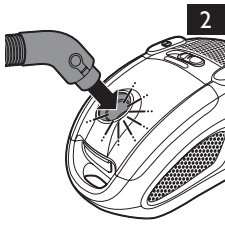

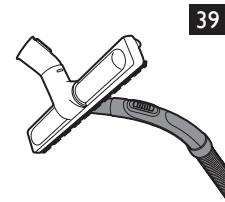
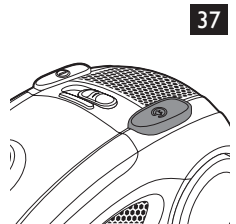
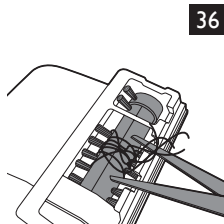
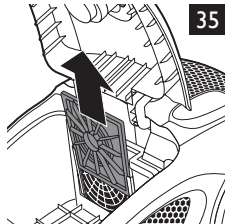
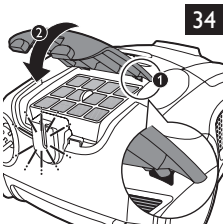
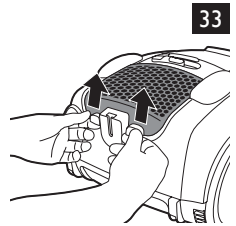
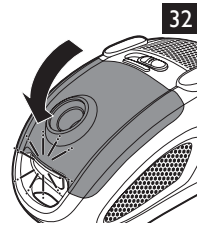
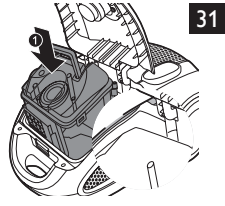
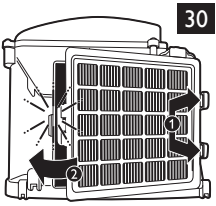
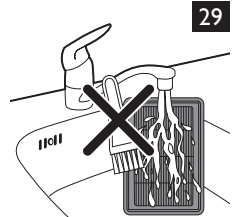
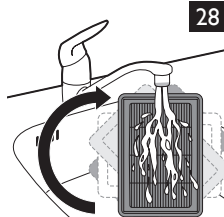
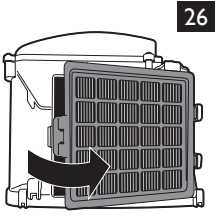
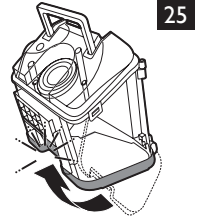
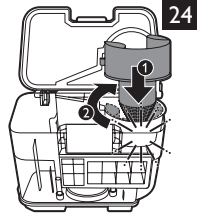
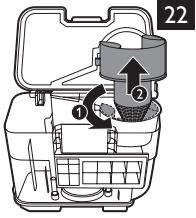





www.philips.com



100% recycled paper
100% papier recyclé

4222.003.3503.6