

# CleanCare

5000 Series

Rechargeable  
sonic toothbrush



**PHILIPS**  
**sonicare**  
the sonic toothbrush

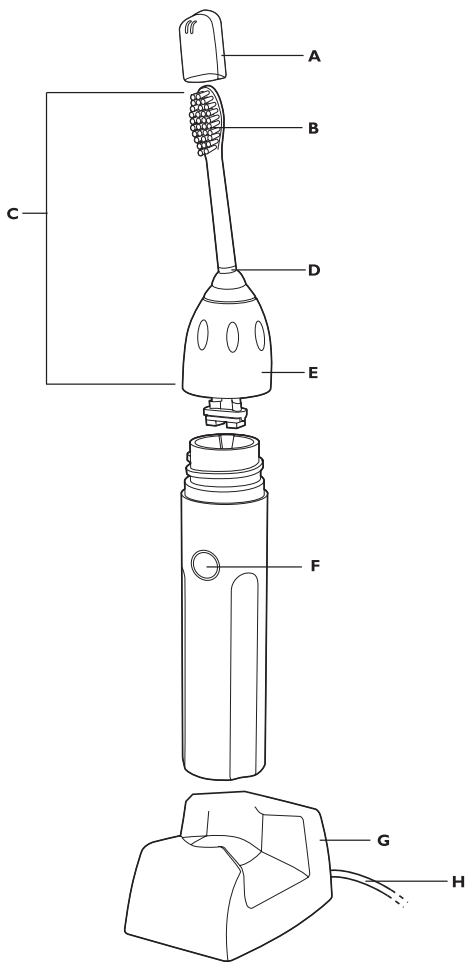

**Sonicare CleanCare 5000 series**

---

**ENGLISH 4**

**DEUTSCH 19**

**FRANÇAIS 35**

**ITALIANO 52**

**NEDERLANDS 69**

## Introduction

Congratulations on your purchase and welcome to Philips! To fully benefit from the support that Philips offers, register your product at [www.philips.com/welcome](http://www.philips.com/welcome).

## General description (Fig. 1)

- A Travel cap
- B Extra-soft bristles
- C Brush head
- D Colour code ring
- E Removable nut
- F On/off button with charging light
- G Charger with cord storage hooks
- H Mains cord

## Important

Read this user manual carefully before you use the appliance and save it for future reference.

### Danger

- Keep the charger away from water. Do not place or store it over or near water contained in a bathtub, washbasin, sink etc. Do not immerse the charger in water or any other liquid. After cleaning, make sure the charger is completely dry before you connect it to the mains.

### Warning

- Check if the voltage indicated on the appliance corresponds to the local mains voltage before you connect the appliance.
- Never use the charger if it is damaged in any way. If the charger, the cord or the plug is damaged, always have the charger replaced with one of the original type in order to avoid a hazard.

- If the appliance is damaged in any way (brush head, toothbrush handle, charger), stop using it. This appliance contains no user-serviceable parts. If the appliance is damaged, contact the Consumer Care Centre in your country (see chapter 'Guarantee & service').
- Do not use the charger outdoors or near heated surfaces.
- This appliance is not intended for use by persons (including children) with reduced physical, sensory or mental capabilities, or lack of experience and knowledge, unless they have been given supervision or instruction concerning use of the appliance by a person responsible for their safety.
- Children should be supervised to ensure that they do not play with the appliance.

### **Caution**

- Do not use the toothbrush in the bath or shower.
- If you have had oral or gum surgery in the previous 2 months, consult your dentist before you use the toothbrush.
- Consult your dentist if excessive bleeding occurs after using this toothbrush or if bleeding continues to occur after 1 week of use.
- The Sonicare toothbrush complies with the safety standards for electromagnetic devices. If you have a pacemaker or other implanted device, contact your physician or the device manufacturer of the implanted device before you use the Sonicare.
- This appliance has only been designed for cleaning teeth, gums and tongue. Do not use it for any other purpose. Stop using the appliance and contact your doctor if you experience any discomfort or pain.
- If you have medical concerns, consult your doctor before you use the Sonicare.

- The Sonicare toothbrush is a personal care device and is not intended for use on multiple patients in a dental practice or institution.
- Stop using a brush head with crushed or bent bristles. Replace the brush head every 3 months or sooner if signs of wear appear.
- Do not clean the brush head in the dishwasher.
- Do not use other brush heads than the ones recommended by the manufacturer.
- Supervise children while they are brushing until they have established good brushing habits.
- If your toothpaste contains peroxide, baking soda or bicarbonate (common in whitening toothpastes), thoroughly clean the brush head with soap and water after each use. This prevents possible cracking of the plastic.

### Electromagnetic fields (EMF)

This Philips appliance complies with all standards regarding electromagnetic fields (EMF). If handled properly and according to the instructions in this user manual, the appliance is safe to use based on scientific evidence available today.

### Preparing for use



- 1** To store excess cord, wind it round the cord storage hooks in the bottom of the charger.

## Attaching the brush head

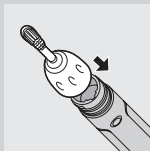

- 1** To place the brush head on the handle, slide the ribs on the inside of the nut into the grooves in the top of the handle.

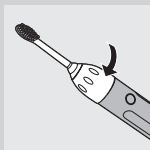

- 2** Screw the brush head nut clockwise until it is firmly tightened. If the brush head rattles during use, tighten the nut further.
- 3** Remove the travel cap from the brush head before you start brushing.

## Charging

Charge the Sonicare for at least 24 hours during the first few days of use.

We advise you to keep the Sonicare in the plugged-in charger when not in use, to maintain a full battery charge.

When the battery is empty, it takes at least 24 hours to charge the Sonicare fully.

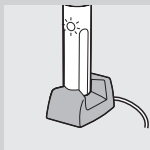

- 1** Place the handle in the charger (with the on/off button facing towards the front of the charger) to charge the appliance.

Make sure the bottom of the handle sits back securely in the charger so that it makes complete contact.

- ▶ The charging light flashes slowly when the handle is in the charger to indicate that charging is in progress.
- ▶ When the Sonicare is fully charged, the charging light lights up continuously to indicate that the Sonicare is ready for use.

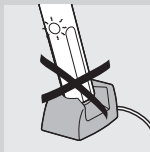

*Note: When the handle is placed in the charger incorrectly, the charging light may still go on, but charging does not take place.*

*Note: The handles of other Sonicare models do not fit in this charger and therefore will not charge effectively. Do not attempt to force a handle into this charger, as this causes damage.*

### **Battery charge indication (specific models only)**

When the battery runs low, you hear 5 beeps after the 2-minute brushing cycle and the charging light flashes rapidly. When you hear the low charge indication, there are 3 or fewer 2-minute brushings left.

## **Using the appliance**

### **Brushing technique**

Follow these simple steps to maximise your brushing experience.

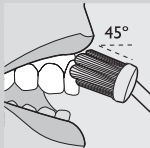

- 1** Before you switch on the Sonicare, place the bristles of the brush head on your gumline at a 45-degree angle.
- 2** Hold the handle with a light grip and switch on the Sonicare. Gently move the bristles in a small circular motion so that the longer bristles reach between your teeth. After a few seconds, pass the bristles to the next section. Continue this routine throughout the 2-minute brushing cycle.





**3** To maximise the effectiveness of the Sonicare toothbrush, use light pressure and let the Sonicare do the brushing for you. Do not scrub.

**4** To make sure you brush evenly throughout the mouth, divide your mouth into 4 sections: outside upper teeth, inside upper teeth, outside lower teeth and inside lower teeth. Begin brushing the first section (outside upper teeth) and brush for 30 seconds before moving to the next section (inside upper teeth). Continue brushing the other two sections for 30 seconds each until you have completed the 2-minute brushing cycle.

**5** After the 2-minute brushing cycle, you can briefly switch on the Sonicare again to brush the chewing surfaces of your teeth.

You can press the on/off button to switch the Sonicare on or off as desired.

*Tip: To clean your mouth more completely, you can also brush your tongue with the toothbrush switched on or off, as you prefer.*

### Tips for specific oral care needs

- Stain removal

For even better stain removal, dedicate a few seconds of extra brushing time to areas where excess staining occurs.

- Braces

Place the brush head at a 45-degree angle between the brackets and the gumline. Using light pressure, gently move the bristles in a small circular motion so the longer bristles reach between your teeth for 2 seconds. Then gently roll the brush handle so the bristles clean the bracket and the rest of the tooth.



Subsequently pass the bristles to the next tooth. Continue this procedure until you have brushed all your teeth. Please note that brush heads wear out sooner when used on braces.

- Dental restorations

Use the Sonicare on dental restorations (such as implants, caps, crowns, bridges and fillings) as you do on your natural tooth surfaces. Work the bristles round all the areas of the restoration for thorough cleaning.

- Periodontal pockets

Your dentist or dental hygienist may have indicated that you have periodontal pockets, deep pockets where plaque bacteria collect. If this is the case, spend extra time brushing these areas after you have completed the 2-minute brushing cycle to improve your gum health.

## Features

### Easy-start

---

- This Sonicare model come with the Easy-start feature activated, which helps you get used to brushing with the Sonicare.
- The brushing power gently increases to full power over the first 12 brushings.
- The Easy-start feature is active if you hear 2 beeps immediately after you switch on the Sonicare. Once the Sonicare has reached optimal brushing power (after the 12th brushing), you no longer hear the 2 beeps at the beginning of each brushing cycle.

**Note:** Each of the first 12 brushings must be at least 1 minute long to move properly through the Easy-start ramp-up cycle.

To deactivate or activate the Easy-start feature:

- 1** Attach the brush head to the handle.
- 2** Place the handle in the plugged-in charger.
- 3** To deactivate the Easy-start feature, press and hold the on/off button for 5 seconds. You hear 1 beep to indicate that the Easy-start feature has been deactivated.
- 4** To activate the Easy-start feature, press and hold the on/off button for 5 seconds. You hear 2 beeps to indicate that the Easy-start feature has been activated.

Use of the Easy-start feature beyond the initial ramp-up period is not recommended and reduces the effectiveness of the Sonicare toothbrush in removing plaque.

Make sure the Easy-start feature is deactivated and the handle fully charged when the Sonicare is used in clinical trials.

### Smartimer

- The Smartimer automatically sets the brushing time to the 2 minutes that dentists and dental hygienists recommend.
- After 2 minutes, the Smartimer automatically switches off the toothbrush.
- If you want to stop brushing briefly during a 2-minute brushing cycle, press the on/off button. When you press the on/off button again, the Smartimer resumes the brushing cycle at the point where you stopped.
- The Smartimer automatically resets to the beginning of a 2-minute cycle if:
  - 1 you stop brushing for 30 seconds or longer;
  - 2 you put the handle in the charger.

## Quadpacer (specific models only)

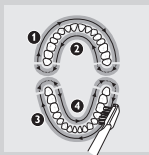

- The Quadpacer 30-second interval timer ensures that you brush all sections of your mouth evenly and thoroughly. At 30, 60 and 90 seconds, you hear a short beep and notice a pause in brushing action. These signals tell you to continue with the next section of your mouth.

## Cleaning

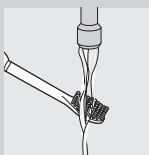

Regular cleaning guarantees the best performance and a long life for the appliance.

We advise you to use a mild cleaning agent, water and a moist cloth to clean the Sonicare.

- 1** Rinse the brush head and bristles after every use.

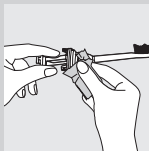

- 2** Clean the brush head at least once a week, including under the removable nut.

To remove the nut:

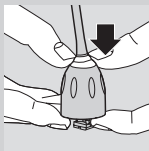

- 3** To remove the nut, gently press on the rubber seal with your thumbs.

Do not use sharp objects to press on the seal, as this may cause damage.

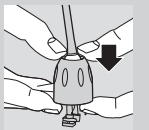

- 4** Pull up the nut over the top of the brush head.
- 5** To reattach the nut, slip the nut over the brush head shaft and pull it down until it snaps home.

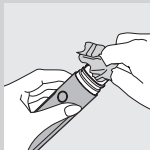

**6** Clean and dry the handle weekly.

**7** Clean the charger periodically.

Unplug the charger before you clean it. After you have cleaned the charger, dry it completely before you put the plug back into the wall socket.

## Storage

If you do not intend to use the appliance for a long time, unplug it, clean it and store it in a cool and dry place away from direct sunlight. You can store the cord by winding it round the cord storage hooks in the bottom of the charger.

## Replacement

### Brush head

- Replace the brush head every 3 months to achieve optimal results.
- Only use Sonicare replacement brush heads that are suitable for this Sonicare model.

## Ordering accessories

To purchase accessories for this appliance, please visit our website [www.shop.philips.com/service](http://www.shop.philips.com/service). If the online shop is not available in your country, go to your Philips dealer or a Philips service centre. If you have any difficulties obtaining accessories for your appliance, please contact the Philips Consumer Care Centre in your country. You find its contact details in the worldwide guarantee leaflet.

## Environment



- The built-in rechargeable batteries contain substances that may pollute the environment. Always remove the batteries before you discard and hand in the appliance at an official collection point. Dispose of the batteries at an official collection point for batteries. If you have trouble removing the batteries, you can also take the appliance to a Philips service centre. The staff of this centre will remove the batteries for you and will dispose of them in an environmentally safe way.



- Do not throw away the appliance with the normal household waste at the end of its life, but hand it in at an official collection point for recycling. By doing this, you help to preserve the environment.

## Removing the rechargeable batteries

### This process is not reversible.

To remove the batteries yourself, you need a flat-head (standard) screwdriver:

- 1** Remove the toothbrush from the charger, switch it on and let it run until it stops. Continue to switch on the Sonicare until the batteries are completely empty.
- 2** Insert a screwdriver into one of the slots that are located near the top part of the handle. Push the screwdriver blade into the handle as far as it goes and twist the blade. The housing begins to split.

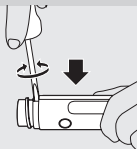

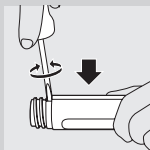

- 3** Remove the screwdriver and apply the above instruction to the other slot, which is located on the opposite side of the handle. Twist the blade to split the rest of the housing.

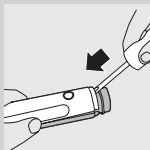

- 4** Now insert the screwdriver into the middle slot, which is located on the top front part of the handle, as shown. Push the blade in as far as it goes.

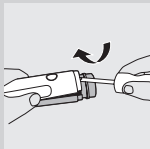

- 5** Now use the screwdriver as a lever to pry the 2 handle sections apart.

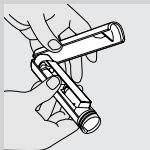

- 6** Pull the 2 handle sections completely apart.



- 7** Insert the screwdriver underneath the electronic circuit board in multiple places.

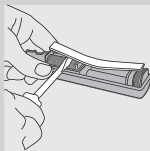

- 8** Twist and pry the electronic circuit board loose until it is completely separated from the handle.



- 9** Pry the batteries loose by inserting the screwdriver on the sides of the two batteries in the locations that are shown in the figure.

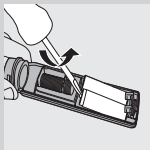

- 10** Twist the screwdriver to break the glue bond round the batteries. The batteries are joined together with glue and are lifted out together.

### Guarantee & service

If you need service or information or if you have a problem, please visit the Philips website at [www.philips.com](http://www.philips.com) or contact the Philips Consumer Care Centre in your country. You find its phone number in the worldwide guarantee leaflet. If there is no Consumer Care Centre in your country, go to your local Philips dealer.

### Guarantee restrictions

The terms of the international guarantee do not cover the following:

- Brush heads
- Damage caused by misuse, abuse, neglect or alterations
- Normal wear and tear, including chips, scratches, abrasions, discolouration or fading



## Troubleshooting

This chapter summarises the most common problems you could encounter with the Sonicare. If you are unable to solve the problem, contact the Philips Consumer Care Centre in your country (see chapter 'Guarantee & service') or visit [www.philips.com](http://www.philips.com).

Problem	Solution
The Sonicare toothbrush does not work.	You may need to recharge the Sonicare. Charge the Sonicare for at least 24 hours.
	Make sure the socket is live when you recharge the appliance. The electricity supply to sockets in mirror cabinets over washbasins or shaver sockets in bathrooms may be cut off when the light is switched off.
	You may need to reattach or replace the brush head.
I feel a tickling sensation when I use the Sonicare.	You may experience a slight tickling/tingling sensation when you use the Sonicare for the first time. As you become accustomed to brushing with the Sonicare, this sensation diminishes.
The brush head rattles when I use the Sonicare.	The Sonicare should produce a gentle hum during operation. Tighten the brush head nut to eliminate excessive rattling. If the rattling does not stop, you may need to replace the brush head.
	Make sure you remove the travel cap before you switch on the appliance.
The brush head chatters against my teeth.	You can avoid this by keeping the brush head properly oriented, with the brush head placed on the gumline at an angle of 45 degrees.

Problem	Solution
Brushing seems less powerful.	You may need to recharge the Sonicare.  The Easy-start feature may be active and needs to be deactivated (see chapter 'Features').  You may need to clean the brush head.  You may need to replace the brush head.
The Sonicare gives off an unpleasant smell.	You may need to clean the appliance. Clean the handle, brush head and charger thoroughly (see chapter 'Cleaning').  You may need to replace the brush head.

## Einführung

Herzlichen Glückwunsch zu Ihrem Kauf und willkommen bei Philips! Um das Kundendienstangebot von Philips vollständig nutzen zu können, sollten Sie Ihr Produkt unter [www.philips.com/welcome](http://www.philips.com/welcome) registrieren.

## Allgemeine Beschreibung (Abb. 1)

- A Schutzkappe
- B Besonders weiche Borsten
- C Bürstenkopf
- D Farbring
- E Abnehmbare Bürstenkopfmutter
- F Ein-/Ausschalter mit Ladeanzeige
- G Ladegerät mit Kabelaufwicklung
- H Netzkabel

## Wichtig

Lesen Sie diese Bedienungsanleitung vor dem Gebrauch des Geräts aufmerksam durch, und bewahren Sie sie für eine spätere Verwendung auf.

### Gefahr

- Halten Sie das Ladegerät von Wasser fern! Stellen Sie es nicht über oder nahe einer mit Wasser gefüllten Badewanne bzw. einem Waschbecken ab. Tauchen Sie das Ladegerät nicht in Wasser oder andere Flüssigkeiten. Schließen Sie das Ladegerät nach dem Reinigen erst wieder an das Stromnetz an, wenn es vollkommen trocken ist.

### Warnhinweis

- Prüfen Sie, bevor Sie das Gerät in Betrieb nehmen, ob die Spannungsangabe auf dem Gerät mit der örtlichen Netzspannung übereinstimmt.

- Benutzen Sie das Ladegerät nicht, wenn es beschädigt ist. Sollte das Ladegerät, das Netzkabel oder der Netzstecker beschädigt sein, muss das Ladegerät durch ein Original-Ersatzteil ausgetauscht werden, um Gefährdungen zu vermeiden.
- Benutzen Sie das Gerät nicht, wenn es irgendeinen Schaden aufweist (Bürstenkopf, Handstück, Ladegerät). Die Geräteteile lassen sich nicht vom Benutzer warten/reparieren. Ist das Gerät defekt, wenden Sie sich bitte an das Philips Service-Center in Ihrem Land (siehe "Garantie und Kundendienst").
- Benutzen Sie das Ladegerät nicht im Freien oder in der Nähe von heißen Oberflächen.
- Dieses Gerät ist für Benutzer (einschl. Kinder) mit eingeschränkten physischen, sensorischen oder psychischen Fähigkeiten bzw. ohne jegliche Erfahrung oder Vorwissen nur dann geeignet, wenn eine angemessene Aufsicht oder ausführliche Anleitung zur Benutzung des Geräts durch eine verantwortliche Person sichergestellt ist.
- Achten Sie darauf, dass Kinder nicht mit dem Gerät spielen.

### **Achtung**

- Benutzen Sie die Zahnbürste nicht in der Badewanne oder Dusche.
- Wenn in den vergangenen 2 Monaten ein chirurgischer Eingriff an Ihren Zähnen oder am Zahnfleisch vorgenommen wurde, sollten Sie vor Benutzung der Zahnbürste Ihren Zahnarzt konsultieren.
- Konsultieren Sie Ihren Zahnarzt, wenn nach Benutzung dieses Geräts übermäßiges Zahnfleischbluten auftritt oder Zahnfleischbluten länger als eine Woche anhält.

- Die Sonicare-Zahnbürste entspricht den Sicherheitsstandards für elektromagnetische Geräte. Wenn Sie als Träger eines Herzschrittmachers oder eines anderen Implantats Fragen zur Verwendung des Geräts haben, setzen Sie sich bitte mit Ihrem Arzt oder dem Hersteller des Schrittmachers oder Implantats in Verbindung.
- Dieses Gerät ist ausschließlich zum Reinigen von Zähnen, Zahnfleisch und Zunge vorgesehen und sollte nicht für andere Zwecke benutzt werden. Sollten Sie bei Gebrauch des Geräts Unbehagen oder Schmerzen verspüren, benutzen Sie es nicht weiter, und konsultieren Sie Ihren Arzt.
- Sollten Sie Bedenken wegen Ihrer Gesundheit haben, konsultieren Sie vor Benutzung der Sonicare Ihren Arzt.
- Die Sonicare Zahnbürste ist ein Gerät zur individuellen Mundpflege und nicht für die Verwendung durch mehrere Patienten in einer Zahnarztpraxis oder Zahnklinik geeignet.
- Benutzen Sie keinen Bürstenkopf mit abgeknickten oder zerdrückten Borsten. Tauschen Sie den Bürstenkopf spätestens nach 3 Monaten aus, oder früher, wenn sich Abnutzungserscheinungen zeigen.
- Reinigen Sie den Bürstenkopf nicht in der Spülmaschine.
- Benutzen Sie nur die vom Hersteller für diese Zahnbürste empfohlenen Bürstenköpfe.
- Beaufsichtigen Sie Kinder bei ihrer täglichen Zahnpflege, bis sie sich die Zähne richtig putzen.
- Bei Verwendung peroxid-, natron- oder bikarbonathaltiger Zahnpasta (üblich in Weißmacher-Zahnpasta) sollten Sie den Bürstenkopf nach jedem Gebrauch gründlich mit mildem Seifenwasser reinigen. Dadurch werden Risse im Kunststoff verhindert.

## Elektromagnetische Felder

Dieses Philips Gerät erfüllt sämtliche Normen bezüglich elektromagnetischer Felder (EMF). Nach aktuellen wissenschaftlichen Erkenntnissen ist das Gerät sicher im Gebrauch, sofern es ordnungsgemäß und entsprechend den Anweisungen in dieser Bedienungsanleitung gehandhabt wird.

## Für den Gebrauch vorbereiten

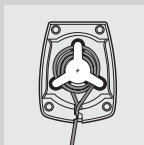

- 1 Überschüssiges Kabel können Sie um die Kabelaufwicklung unten im Ladegerät legen.

## Den Bürstenkopf befestigen

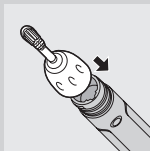

- 1 Um den Bürstenkopf auf das Handstück zu setzen, schieben Sie die Rippen auf der Innenseite der Mutter in die Rillen im Oberteil des Handstücks.

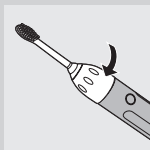

- 2 Drehen Sie die Bürstenkopfmutter im Uhrzeigersinn fest. Rattert der Bürstenkopf beim Gebrauch, ziehen Sie die Mutter fester an.
- 3 Nehmen Sie vor dem Zähneputzen die Schutzkappe vom Bürstenkopf ab.

## Laden

Laden Sie die Sonicare während der ersten Tage mindestens 24 Stunden lang auf.

Wir empfehlen, die Sonicare bei Nichtverwendung im angeschlossenen Ladegerät aufzubewahren, damit der Akku geladen bleibt.

Wenn der Akku leer ist, dauert es mindestens 24 Stunden, um die Sonicare vollständig aufzuladen.

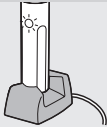

**1** Setzen Sie das Handstück in das Ladegerät (sodass der Ein-/Ausschalter zur Vorderseite des Ladegeräts zeigt), um das Gerät aufzuladen.

Die Unterseite des Handstücks muss fest im Ladegerät sitzen, damit der Kontakt gewährleistet ist.

- ▶ Befindet sich das Handstück im Ladegerät, blinkt die Ladeanzeige langsam, um anzuzeigen, dass das Gerät aufgeladen wird.
- ▶ Wenn die Sonicare vollständig aufgeladen ist, leuchtet die Ladeanzeige ununterbrochen, um anzuzeigen, dass die Sonicare einsatzbereit ist.



*Hinweis: Wenn das Handstück falsch in das Ladegerät eingesetzt ist, leuchtet die Ladeanzeige möglicherweise auf, obwohl der Ladevorgang nicht stattfindet.*

*Hinweis: Handstücke anderer Sonicare-Modelle passen nicht in dieses Ladegerät und werden darin nicht richtig geladen. Versuchen Sie nicht, ein anderes Handstück mit Gewalt in dieses Ladegerät zu setzen, da dies zu Beschädigungen führt.*

### **Akkuladeanzeige (nur bestimmte Modelle)**

Wenn der Akku fast leer ist, hören Sie nach Ablauf des 2-minütigen Putzvorgangs 5 Pieptöne, und die Ladeanzeige blinkt schnell. Wenn Sie dieses akustische Signal hören, können Sie das Gerät noch für maximal drei 2-minütige Putzvorgänge verwenden.

## Das Gerät benutzen

### Zahnputztechnik

Befolgen Sie diese einfachen Schritte und Sie werden optimale Putzergebnisse erzielen:

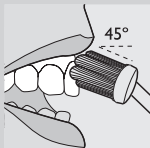

- 1** Platzieren Sie die Sonicare in einem Winkel von 45 Grad zum Zahnfleischsaum, bevor Sie das Gerät einschalten.
- 2** Halten Sie das Handstück locker in der Hand, schalten Sie die Sonicare ein und führen Sie die Borsten sanft in kleinen kreisenden Bewegungen so über die Zähne, dass die längeren Borsten in die Zahnzwischenräume gelangen können. Führen Sie die Bürste nach einigen Sekunden zum nächsten Abschnitt. Fahren Sie auf diese Weise 2 Minuten lang fort.
- 3** Die Sonicare arbeitet am wirksamsten, wenn Sie mit nur leichtem Druck putzen und der Zahnbürste die eigentliche Arbeit überlassen. Schrubben Sie Ihre Zähne nicht.



- 4** Damit alle Zähne gleichmäßig geputzt werden, teilen Sie Ihren Mund in 4 Abschnitte auf: Oberkiefer außen, Oberkiefer innen, Unterkiefer außen, Unterkiefer innen. Beginnen Sie mit Abschnitt 1 (Außenseite Oberkiefer), und putzen Sie 30 Sekunden lang. Verfahren Sie mit den drei anderen Abschnitten ebenso, bis Sie nach 2 Minuten alle Zähne geputzt haben.
- 5** Nach Ablauf der 2 Minuten können Sie die Sonicare wieder kurz einschalten, um die Kauflächen der Zähne zu putzen.

Betätigen Sie den Ein-/Ausschalter, um die Zahnbürste nach Bedarf ein- oder auszuschalten.



*Tipp: Für eine umfassendere Mundhygiene können Sie bei Bedarf auch Ihre Zunge mit der ein- oder ausgeschalteten Zahnbürste reinigen.*

## Tipps zu speziellen Zahnpflegeanforderungen



- Verfärbungen entfernen

Putzen Sie stark verfärbte Bereiche einige Sekunden länger, um die Behebung der Verfärbungen zu unterstützen.

- Zahnsplangen

Die Bürste sollte in einem Winkel von 45 Grad zwischen Zahnfleischsaum und Zahnsplange platziert werden. Führen Sie die Borsten in kleinen kreisenden Bewegungen unter sanftem Druck über die Zähne, damit die längeren Borsten 2 Sekunden lang in die Zahnzwischenräume gelangen können. Drehen Sie dann das Handstück, damit die Borsten die Zahnsplange und den Rest des Zahns reinigen, bevor Sie mit dem nächsten Zahn fortfahren. Wiederholen Sie diesen Vorgang, bis alle Zähne gereinigt sind. Beachten Sie bitte, dass sich die Bürstenköpfe beim Putzen von Zahnsplangen schneller abnutzen.

- Zahnersatz

Verwenden Sie die Sonicare auf Zahnersatzteilen (wie Implantaten, Inlays, Kronen, Brücken, Füllungen usw.) wie auf normalen Zahnflächen. Bewegen Sie die Borsten über alle Flächen des Zahnersatzes, um diesen gründlich zu reinigen.

- Parodontosetaschen

Ihr Zahnarzt oder Spezialist für Zahnhygiene hat Sie vielleicht darauf hingewiesen, dass Sie Parodontosetaschen haben, tiefe Taschen, in denen sich Plaque-Bakterien sammeln. In diesem Fall sollten Sie diese Bereiche nach der 2-minütigen Zahnpflege noch zusätzlich putzen, um die Gesundheit Ihres Zahnfleisches zu verbessern.

## Produktmerkmale

### Easy-Start

- Dieses Sonicare-Modell wird mit aktivierter Easy-Start-Funktion geliefert, damit Sie sich leichter an das Putzen mit der Sonicare gewöhnen.
- Die Putzleistung wird während der ersten 12 Putz-Zyklen langsam bis zur Maximalleistung gesteigert.
- Die Easy-Start-Funktion ist aktiv, wenn Sie unmittelbar nach dem Einschalten der Sonicare 2 Signaltöne hören. Sobald die optimale Putzleistung erreicht ist (nach dem 12. Putzen), hören Sie diese Signaltöne beim Einschalten des Geräts nicht mehr.

*Hinweis: Jeder der ersten 12 Putz-Zyklen muss mindestens eine Minute dauern, damit der jeweilige Zyklus von der Easy-Start-Funktion berücksichtigt wird.*  
So aktivieren bzw. deaktivieren Sie die Funktion Easy-start:

- 1** Bringen Sie den Bürstenkopf am Handstück an.
- 2** Stellen Sie das Handstück in das angeschlossene Ladegerät.
- 3** Zum Deaktivieren der Easy-Start-Funktion halten Sie den Ein-/Ausschalter 5 Sekunden lang gedrückt. Ein Signalton zeigt an, dass die Easy-Start-Funktion deaktiviert wurde.
- 4** Zum Aktivieren der Easy-Start-Funktion halten Sie den Ein-/Ausschalter 5 Sekunden lang gedrückt. Zwei Signaltöne zeigen an, dass die Easy-Start-Funktion aktiviert wurde.

Die Aktivierung der Easy-Start-Funktion nach der Gewöhnungsphase wird nicht empfohlen, da sie die Effizienz der Plaque-Entfernung mit der Sonicare reduziert.

Bei klinischen Vergleichsstudien mit der Sonicare sollte die Easy-Start-Funktion deaktiviert und das Gerät voll geladen sein.

### Smartimer

- Der Smartimer legt die Putzzeit automatisch auf die von Zahnärzten und Spezialisten für Zahnhygiene empfohlenen 2 Minuten fest.
- Nach 2 Minuten schaltet der Smartimer die Zahnbürste automatisch aus.
- Auf Wunsch können Sie den 2-minütigen Putzvorgang durch Drücken des Ein-/Aus Schalters kurz unterbrechen. Bei nochmaliger Betätigung des Ein-/Aus Schalters wird der Putzvorgang automatisch fortgesetzt.
- Der Smartimer wird automatisch wieder auf Null gestellt, wenn Sie:
  - 1 das Putzen länger als 30 Sekunden unterbrechen,
  - 2 das Handstück in das Ladegerät stellen.

### Quadpacer (nur bestimmte Modelle)

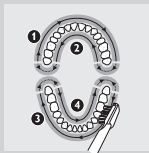

- Der 30 Sekunden-Intervalltimer Quadpacer sorgt für eine gleichmäßige und gründliche Reinigung aller Bereiche im Mund. Nach 30, 60 und 90 Sekunden ertönt ein Signal und der Putzvorgang wird kurz unterbrochen. Sie sollten das Putzen nun im nächsten Abschnitt fortsetzen.

## Reinigung

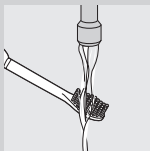

Durch regelmäßiges Reinigen sorgen Sie für eine optimale Leistung und eine lange Nutzungsdauer Ihres Geräts.

Zum Säubern der Sonicare empfehlen wir ein mildes Reinigungsmittel, Wasser und ein feuchtes Tuch.

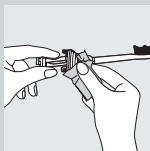

**1** Spülen Sie Bürstenkopf und Borsten nach jedem Gebrauch unter fließendem Wasser ab.

**2** Reinigen Sie den Bürstenkopf mindestens einmal pro Woche, auch unter der abnehmbaren Mutter.

So entfernen Sie die Mutter:

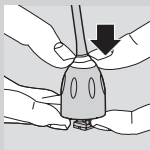

**3** Entfernen Sie die Mutter durch leichtes Drücken auf die Gummidichtung.

Verwenden Sie dabei keine scharfen Gegenstände, um Beschädigungen zu vermeiden.

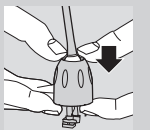

**4** Ziehen Sie die Mutter nach oben über das Ende des Bürstenkopfs.

**5** Zum Befestigen schieben Sie die Mutter wieder über den Schaft des Bürstenkopfs, bis sie hörbar einrastet.

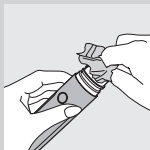

**6** Reinigen und trocknen Sie das Handstück wöchentlich.

**7** Reinigen Sie das Ladegerät regelmäßig.

Ziehen Sie vor dem Reinigen des Ladegeräts den Netzstecker. Trocknen Sie das Ladegerät nach dem Reinigen gründlich, bevor Sie es wieder an das Stromnetz anschließen.

## Aufbewahrung

Wenn Sie beabsichtigen, das Gerät über längere Zeit nicht zu benutzen, sollten Sie den Netzstecker ziehen, das Gerät reinigen und an einem kühlen, trockenen Ort aufbewahren. Vermeiden Sie direkte Sonneneinwirkung! Das Kabel kann in der Kabelaufwicklung unten im Ladegerät aufbewahrt werden.

## Ersatz

### Bürstenkopf

- Um optimale Ergebnisse zu erzielen, tauschen Sie den Bürstenkopf spätestens nach 3 Monaten aus.
- Verwenden Sie nur für dieses Modell vorgesehene Sonicare-Ersatzbürstenköpfe.

## Zubehör bestellen

Um Zubehör für dieses Gerät zu kaufen, besuchen Sie unsere Website unter [www.shop.philips.com/service](http://www.shop.philips.com/service). Wenn der Online-Shop in Ihrem Land nicht verfügbar ist, wenden Sie sich an Ihren Philips Händler oder ein Philips Service-Center. Sollten Sie Schwierigkeiten bei der Beschaffung von Zubehör für Ihr Gerät haben, wenden Sie sich bitte an ein Philips Service-Center in Ihrem Land. Die entsprechenden Kontaktinformationen finden Sie in der beiliegenden Garantieschrift.

## Umwelt



- Die integrierten Akkus enthalten Substanzen, die die Umwelt gefährden können. Entfernen Sie die Akkus, bevor Sie das Gerät an einer offiziellen Recyclingstelle abgeben. Geben Sie die gebrauchten Akkus bei einer Batteriesammelstelle ab. Falls Sie beim Entfernen der Akkus Probleme haben, können Sie das Gerät auch an ein Philips Service-Center geben. Dort werden die Akkus ausgebaut und umweltgerecht entsorgt.



- Werfen Sie das Gerät am Ende der Lebensdauer nicht in den normalen Hausmüll. Bringen Sie es zum Recycling zu einer offiziellen Sammelstelle. Auf diese Weise helfen Sie, die Umwelt zu schonen.

## Die Akkus entfernen

Dieser Vorgang lässt sich nicht rückgängig machen.  
Zum Entfernen der Akkus benötigen Sie einen (Standard-) Schlitzschraubendreher.

- 1** Nehmen Sie die Zahnbürste aus dem Ladegerät, schalten Sie sie ein und lassen Sie sie laufen, bis sie zum Stillstand kommt. Schalten Sie die Sonicare immer wieder ein, bis die Akkus vollkommen leer sind.

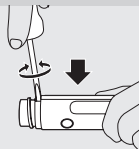

- 2** Führen Sie einen Schraubenzieher in einen der Schlitze oben am Handstück ein. Schieben Sie den Schraubendreher soweit wie möglich in das Handstück, und drehen Sie ihn. Das Gehäuse platzt.

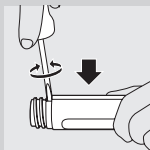

- 3** Nehmen Sie den Schraubendreher heraus, und gehen Sie am anderen Schlitz auf der gegenüberliegenden Seite des Handstücks ebenso vor. Drehen Sie den Schraubendreher, bis das restliche Gehäuse zerplatzt.

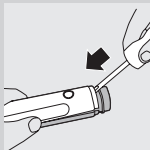

- 4** Führen Sie jetzt, wie abgebildet, den Schraubendreher soweit wie möglich in den mittleren Schlitz ein, der sich vorne auf dem Ende des Handstücks befindet.

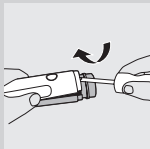

- 5** Hebeln Sie dann mit dem Schraubendreher die beiden Gehäuseteile des Handstücks auseinander.

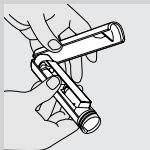

- 6** Ziehen Sie die beiden Gehäuseteile vollständig auseinander.



- 7** Führen Sie den Schraubendreher an mehreren Stellen unter die Platine.

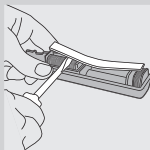

- 8** Drehen Sie den Schraubendreher, und lösen Sie so die Platine heraus, bis sie vollständig vom Handstück getrennt ist.



- 9** Lösen Sie die Akkus, indem Sie den Schraubendreher seitlich an den Akkus ansetzen, wie in der Abbildung gezeigt.

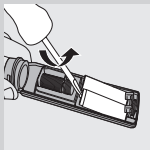

- 10** Drehen Sie den Schraubenzieher, um die Klebstoffverbindung um die Akkus herum zu lösen. Die Akkus sind mit Klebstoff verbunden und werden zusammen entnommen.

## Garantie und Kundendienst

Benötigen Sie weitere Informationen oder treten Probleme auf, besuchen Sie bitte die Philips Website unter [www.philips.com](http://www.philips.com), oder setzen Sie sich mit dem Philips Service-Center in Ihrem Land in Verbindung. Die Telefonnummer finden Sie in der internationalen Garantieschrift. Sollte es in Ihrem Land kein Service-Center geben, wenden Sie sich bitte an Ihren Philips Händler.

### Garantieeinschränkungen

Die folgenden Geräteteile/Schäden unterliegen nicht den Bedingungen der internationalen Garantie:

- Bürstenköpfe
- Schäden durch Missbrauch, falsche Benutzung, Fahrlässigkeit oder Produktveränderungen.



- Normale Abnutzungserscheinungen wie abgeschlagene Stellen, Kratzer, Abschürfungen, Verfärbungen oder Verblässen.

## Fehlerbehebung

In diesem Kapitel sind die häufigsten Probleme aufgeführt, die beim Gebrauch der Sonicare auftreten können. Sollten Sie ein Problem nicht beheben können, wenden Sie sich bitte an das Philips Service-Center in Ihrem Land (siehe "Garantie und Kundendienst"), oder besuchen Sie uns unter [www.philips.com](http://www.philips.com).

### Problem

### Lösung

Die Sonicare-Zahnbürste funktioniert nicht.

Unter Umständen muss die Sonicare aufgeladen werden. Laden Sie die Sonicare mindestens 24 Stunden lang auf.

Prüfen Sie vor dem Aufladen, ob die Steckdose kontinuierlich Strom führt. Manche Steckdosen in Spiegelschränken über Waschbecken oder Rasierer-Steckdosen in Badezimmern werden nämlich zusammen mit der Raumbelichtung ausgeschaltet.

Unter Umständen müssen Sie den Bürstenkopf neu anbringen oder austauschen.

Beim Verwenden der Sonicare spüre ich ein Kribbeln.

Bei erstmaliger Benutzung der Sonicare spüren Sie u. U. ein leichtes Kitzeln oder Kribbeln. Dieses Gefühl lässt mit zunehmender Gewöhnung an die Sonicare nach.

Problem	Lösung
Der Bürstenkopf rattert bei Benutzung der Sonicare.	Die Sonicare sollte beim Gebrauch ein leichtes Summen erzeugen. Starkes Rattern lässt sich beheben, indem Sie die Bürstenkopf-Mutter fester drehen. Sollte das Rattern nicht aufhören, müssen Sie den Bürstenkopf auswechseln.
	Vor dem Einschalten des Geräts müssen Sie unbedingt die Schutzkappe entfernen.
Der Bürstenkopf schlägt gegen meine Zähne.	Um diesen Effekt zu vermeiden, sollten Sie den Bürstenkopf in einem Winkel von 45 Grad zum Zahnfleischsaum ausrichten.
Die Putzleistung wird geringer.	Die Sonicare muss möglicherweise aufgeladen werden.
	Die Funktion Easy-start ist möglicherweise aktiviert und muss deaktiviert werden (siehe Abschnitt "Merkmale").
	Der Bürstenkopf muss möglicherweise gereinigt werden.
	Der Bürstenkopf muss möglicherweise ausgetauscht werden.
Die Sonicare gibt einen unangenehmen Geruch ab.	Das Gerät muss möglicherweise gereinigt werden. Nehmen Sie eine gründliche Reinigung des Handstücks, Bürstenkopfs und Ladegeräts vor (siehe Abschnitt "Reinigung").
	Der Bürstenkopf muss möglicherweise ausgetauscht werden.

## Introduction

Félicitations pour votre achat et bienvenue dans l'univers Philips ! Pour profiter pleinement de l'assistance Philips, enregistrez votre produit sur le site à l'adresse suivante : [www.philips.com/welcome](http://www.philips.com/welcome).

## Description générale (fig. 1)

- A Capuchon de protection
- B Poils ultradoux
- C Tête de brosse
- D Anneau de couleur
- E Bague de serrage amovible
- F Bouton marche/arrêt avec voyant de charge
- G Chargeur avec crochets de rangement
- H Cordon d'alimentation

## Important

Lisez attentivement ce mode d'emploi avant d'utiliser l'appareil et conservez-le pour un usage ultérieur.

### Danger

- Ne mettez en aucun cas le chargeur en contact avec de l'eau. Ne le placez pas et ne le rangez pas sur ou près d'une baignoire, d'un lavabo ou d'un évier. N'immergez en aucun cas le chargeur dans l'eau ou dans tout autre liquide. Après nettoyage, assurez-vous que le chargeur est parfaitement sec avant de le brancher sur secteur.

### Avertissement

- Avant de brancher l'appareil, vérifiez que la tension indiquée sur l'appareil correspond à la tension supportée par le secteur local.
- N'utilisez jamais le chargeur s'il est endommagé. Si le chargeur, le cordon ou la fiche est endommagé,

remplacez l'ensemble par un chargeur d'origine afin d'éviter tout accident.

- Si l'appareil (tête de brosse, manche, chargeur) est endommagé, cessez de l'utiliser. L'appareil ne contient aucune pièce réparable par l'utilisateur. S'il est endommagé, contactez le Service Consommateurs de votre pays (voir le chapitre « Garantie et service »).
- N'utilisez pas le chargeur à l'extérieur ou près de surfaces chauffantes.
- Cet appareil n'est pas destiné à être utilisé par des personnes (notamment des enfants) dont les capacités physiques, sensorielles ou intellectuelles sont réduites, ou par des personnes manquant d'expérience ou de connaissances, à moins que celles-ci ne soient sous surveillance ou qu'elles n'aient reçu des instructions quant à l'utilisation de l'appareil par une personne responsable de leur sécurité.
- Veillez à ce que les enfants ne puissent pas jouer avec l'appareil.

### **Attention**

- N'utilisez jamais la brosse à dents sous la douche ou dans la baignoire.
- Si vous avez reçu des soins bucco-dentaires, notamment au niveau des gencives, au cours des deux derniers mois, consultez votre dentiste avant d'utiliser cette brosse à dents.
- Consultez votre dentiste si vos gencives saignent de manière excessive après utilisation de cette brosse à dents ou si le saignement persiste après une semaine d'utilisation.
- La brosse à dents Sonicare est conforme aux normes de sécurité relatives aux appareils électromagnétiques. Si vous avez des questions concernant l'utilisation de la brosse à dents

Sonicare avec un stimulateur cardiaque ou tout autre dispositif implanté, contactez votre médecin traitant ou le fabricant de ce dispositif avant toute utilisation.

- Cet appareil a été conçu exclusivement pour le brossage des dents, des gencives et de la langue. Ne l'utilisez jamais à d'autres fins. Si son utilisation devait s'avérer inconfortable ou douloureuse, cessez d'utiliser l'appareil et consultez votre médecin.
- Si vous avez des problèmes de santé, consultez votre médecin avant d'utiliser la brosse à dents Sonicare.
- La brosse à dents Sonicare est un appareil de soins personnel et n'est pas destinée à être utilisée sur plusieurs patients dans les cabinets ou établissements dentaires.
- Cessez d'utiliser une tête de brosse dont les poils sont écrasés ou tordus. Remplacez la tête de brosse tous les 3 mois ou plus tôt si vous constatez des signes d'usure.
- Ne nettoyez pas la tête de brosse au lave-vaisselle.
- N'utilisez pas d'autres têtes de brosse que celles recommandées par le fabricant.
- Surveillez les enfants lorsqu'ils se brossent les dents jusqu'à ce qu'ils aient acquis de bonnes habitudes de brossage.
- Si votre dentifrice contient du peroxyde, du bicarbonate de soude ou du bicarbonate (couramment utilisés dans les dentifrices blanchissants), nettoyez bien la tête de brosse avec de l'eau et du savon après chaque utilisation afin de prévenir toute fissure éventuelle du plastique.

## Champs électromagnétiques (CEM)

Cet appareil Philips est conforme à toutes les normes relatives aux champs électromagnétiques (CEM). Il répond aux règles de sécurité établies sur la base des connaissances scientifiques actuelles s'il est manipulé correctement et conformément aux instructions de ce mode d'emploi.

### Avant l'utilisation

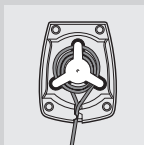

- 1 Pour ajuster la longueur du cordon, enroulez-le autour des crochets de rangement à la base du chargeur.

### Fixation de la tête de brosse

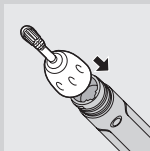

- 1 Pour placer la tête de brosse sur le manche, glissez les nervures situées à l'intérieur de la bague de serrage dans les rainures situées en haut du manche.

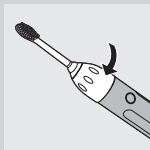

- 2 Tournez la tête de brosse dans le sens des aiguilles d'une montre et vissez-la fermement. Si la tête de brosse vibre pendant l'utilisation, resserrez-la.
- 3 Avant de vous brosser les dents, retirez le capuchon de protection de la tête de brosse.

## Charge

Au cours des premiers jours d'utilisation, chargez la brosse à dents Sonicare pendant au moins 24 heures.

Nous vous recommandons de placer la brosse à dents Sonicare sur le chargeur branché lorsque vous ne l'utilisez pas, afin de maintenir le niveau de charge maximal de la batterie.

Lorsque la batterie est vide, il faut au moins 24 heures pour recharger complètement votre brosse à dents Sonicare.

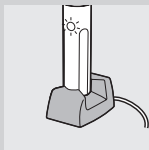

- 1** Placez le manche dans le chargeur (avec le bouton marche/arrêt faisant face à l'avant du chargeur) pour charger l'appareil.

Assurez-vous que le manche est correctement positionné sur le chargeur, en vérifiant qu'il fait bien contact avec celui-ci.

- ▶ Le voyant de charge clignote lentement lorsque le manche est dans le chargeur pour indiquer que la charge est en cours.
- ▶ Lorsque la brosse à dents Sonicare est entièrement chargée, le voyant de charge s'allume en continu pour indiquer que l'appareil est prêt à l'emploi.

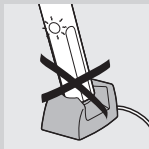

*Remarque : Lorsque le manche est placé dans le chargeur de façon incorrecte, le voyant de charge peut s'allumer, mais la charge ne se produit pas.*

*Remarque : Les manches d'autres modèles Sonicare n'étant pas adaptés à ce chargeur, vous ne pourrez pas les charger correctement. N'essayez pas d'installer un autre manche sur ce chargeur en forçant car vous pourriez l'endommager.*

## Témoin de charge de la batterie (certains modèles uniquement)

Lorsque la batterie faiblit, vous entendez 5 signaux sonores après le cycle de brossage de 2 minutes et le témoin de charge se met à clignoter rapidement. Lorsque vous entendez le signal de charge faible, il reste au maximum 3 cycles de brossage de 2 minutes.

## Utilisation de l'appareil

### Technique de brossage

Suivez ces étapes simples pour optimiser votre brossage.

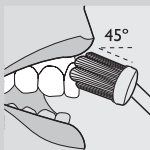

- 1** Avant de mettre la brosse à dents Sonicare en marche, placez les poils de la tête de brosse le long de vos gencives, à un angle de 45 degrés.
- 2** Tenez le manche sans le serrer trop fort, mettez la brosse à dents Sonicare en marche, puis effectuez de petits mouvements circulaires avec la brosse, de manière à ce que les poils les plus longs atteignent les espaces interdentaires. Après quelques secondes, faites glisser les poils vers la section suivante. Continuez ainsi jusqu'à ce que vous ayez terminé le cycle de brossage de deux minutes.
- 3** Afin d'optimiser l'efficacité de la brosse à dents Sonicare, exercez une légère pression et laissez l'appareil broser vos dents, sans frotter.





**4** Pour assurer un brossage uniforme, divisez votre bouche en 4 sections : dents de la mâchoire supérieure à l'extérieur, dents de la mâchoire supérieure à l'intérieur, dents de la mâchoire inférieure à l'extérieur et dents de la mâchoire inférieure à l'intérieur. Commencez par brosser la section 1 (dents de la mâchoire supérieure à l'extérieur) pendant 30 secondes, puis passez à la section 2 (dents de la mâchoire supérieure à l'intérieur). Poursuivez ainsi en brossant chaque section pendant 30 secondes, jusqu'à ce que les deux minutes de brossage soient écoulées.

**5** À la fin du cycle de brossage de deux minutes, vous pouvez remettre en marche votre brosse à dents Sonicare pour brosser la surface de mastication.

Vous pouvez appuyer sur le bouton marche/arrêt pour mettre la brosse à dents Sonicare en marche ou pour l'arrêter.

*Conseil : Pour un nettoyage plus approfondi de votre bouche, vous pouvez également brosser votre langue avec la brosse à dents, en marche ou arrêtée.*

### **Suggestions d'utilisation en vue de soins bucco-dentaires spécifiques**

- Élimination des taches  
Pour un résultat optimal, insistez quelques secondes de plus sur les zones où des taches sont présentes.
- Appareils orthodontiques  
Placez la brosse à un angle de 45 degrés, entre l'appareil et la bordure des gencives. En appliquant une légère pression, déplacez doucement les poils en effectuant de petits mouvements circulaires pendant

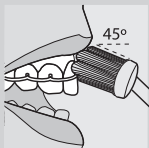

deux secondes, de manière à ce que les poils les plus longs atteignent les espaces interdentaires. Ensuite, tournez doucement le manche de la brosse, de manière à ce que les poils puissent nettoyer l'appareil et le reste de la dent. Faites alors glisser les poils vers la dent suivante. Continuez ainsi jusqu'à ce que vous ayez brossé toutes vos dents. Notez que les têtes de brosse s'usent plus rapidement lorsqu'elles sont utilisées sur des appareils orthodontiques.

- Restaurations dentaires

Utilisez la brosse à dents Sonicare sur les restaurations dentaires (par ex. implants dentaires, couronnes, bridges et plombages) comme vous le feriez sur les surfaces normales. Brossez tout autour des zones de restauration pour un nettoyage en profondeur.

- Poches parodontales

Un professionnel de la santé bucco-dentaire vous a peut-être signalé la présence de poches parodontales, des poches profondes dans lesquelles s'accumule la plaque bactérienne. Dans ce cas, insistez quelques instants sur ces zones après le cycle de brossage de 2 minutes afin d'améliorer la santé de vos gencives.

## **Caractéristiques**

### **Fonction Easy-start**

- Ce modèle Sonicare est doté de la fonction Easy-start qui vous aide à vous habituer à ce type de brossage.
- La puissance de brossage augmente progressivement jusqu'à la puissance maximale au cours des 12 premières utilisations.

- La fonction Easy-start est active lorsque vous entendez deux bips immédiatement après avoir mis en marche votre brosse à dents Sonicare. Lorsque l'appareil a atteint sa puissance de brosseage optimale (après le 12<sup>e</sup> brosseage), vous n'entendez plus les deux bips.

*Remarque : Au cours des 12 premières utilisations, chaque cycle de brosseage doit durer au moins une minute pour que la fonction Easy-start soit efficace.*

Pour désactiver et réactiver la fonction Easy-start :

- 1** Fixez la tête de brosse au manche.
- 2** Placez le manche sur le chargeur branché au préalable.
- 3** Pour désactiver la fonction Easy-start, appuyez sur le bouton marche/arrêt et maintenez-le enfoncé pendant 5 secondes. Vous entendez alors un bip qui vous signale que la fonction Easy-start est désactivée.
- 4** Pour activer la fonction Easy-start, appuyez sur le bouton marche/arrêt et maintenez-le enfoncé pendant 5 secondes. Vous entendez alors deux bips qui vous signalent que la fonction Easy-start est activée.

Il est recommandé de ne pas dépasser la période initiale d'utilisation de la fonction Easy-start, au risque de réduire l'efficacité de la brosse à dents Sonicare dans l'élimination de la plaque dentaire.

La fonction Easy-start doit être désactivée et le manche complètement chargé lorsque la brosse à dents Sonicare est utilisée dans le cadre d'essais cliniques.

## Fonction Smartimer

- La fonction Smartimer définit automatiquement le temps de brossage sur 2 minutes, conformément aux recommandations des dentistes et professionnels de la santé bucco-dentaire.
- Après 2 minutes, la fonction Smartimer arrête automatiquement la brosse à dents.
- Si vous souhaitez effectuer une pause au cours du cycle de brossage de 2 minutes, appuyez sur le bouton marche/arrêt. Lorsque vous appuyez à nouveau sur ce bouton, la fonction Smartimer reprend le cycle de brossage là où il s'est arrêté.
- La fonction Smartimer est automatiquement réinitialisée au début du cycle de 2 minutes si :
  - 1 vous interrompez le brossage pendant 30 secondes ou plus ;
  - 2 vous replacez le manche sur le chargeur.

## Quadpacer (certains modèles uniquement)

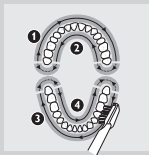

- Le minuteur Quadpacer avec intervalle de 30 secondes favorise un brossage uniforme et efficace de chaque section de votre bouche. Un bref bip est émis à intervalles de 30, 60 et 90 secondes, suivi d'une interruption du brossage. Ce signal vous indique que vous pouvez procéder au brossage de la section suivante.

## Nettoyage

Un nettoyage régulier garantit un niveau de performances optimal et une longue durée de fonctionnement.

Il est conseillé de nettoyer la brosse à dents Sonicare à l'aide d'un chiffon humide et d'un peu d'eau savonneuse.

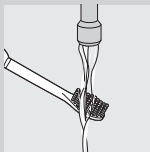

- 1** Rincez la tête de brosse et les poils après chaque utilisation.

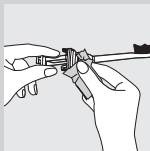

- 2** Nettoyez la tête de brosse chaque semaine, y compris sous la bague de serrage amovible.  
Pour retirer la bague de serrage :

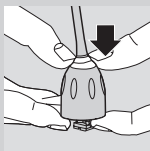

- 3** Pour retirer la bague de serrage, appuyez légèrement sur l'anneau en caoutchouc avec vos pouces.

N'utilisez pas d'objet pointu pour appuyer sur le système de fermeture car vous risqueriez de l'endommager.

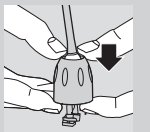

- 4** Tirez la bague de serrage vers le haut pour l'ôter de la tête de brosse.

- 5** Pour replacer la bague de serrage, faites-la glisser sur la tête de brosse, puis tirez jusqu'à ce qu'elle s'enclenche.

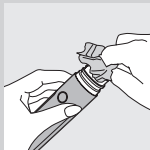

- 6** Nettoyez et séchez le manche chaque semaine.

- 7** Nettoyez le chargeur de temps en temps.

Débranchez le chargeur avant de le nettoyer. Une fois le chargeur nettoyé, séchez-le complètement, puis réinsérez la fiche de l'appareil dans la prise secteur.

## **Rangement**

Si vous ne comptez pas utiliser l'appareil pendant une période prolongée, débranchez-le, nettoyez-le et rangez-le dans un endroit frais et sec, à l'abri de la lumière. Utilisez les crochets de rangement du cordon situé à la base du chargeur pour ranger correctement le cordon.

## **Remplacement**

### **Tête de brosse**

- Remplacez la tête de brosse tous les 3 mois pour obtenir des résultats optimaux.
- Utilisez uniquement les têtes de brosse de remplacement destinées à ce modèle Sonicare.

## **Commande d'accessoires**

Pour acheter des accessoires pour cet appareil, rendez-vous sur notre site Web [www.shop.philips.com/service](http://www.shop.philips.com/service). Si la boutique en ligne n'est pas disponible dans votre pays, contactez votre revendeur Philips ou un Centre Service Agréé Philips. Si vous rencontrez des problèmes pour vous procurer des accessoires pour votre appareil, contactez le Service Consommateurs Philips de votre pays. Vous en trouverez les coordonnées dans le dépliant de garantie internationale.

## Environnement



- Les batteries rechargeables intégrées contiennent des substances qui peuvent nuire à l'environnement. Veillez à toujours retirer les batteries avant de mettre l'appareil au rebut ou de le déposer à un endroit assigné à cet effet. Déposez les batteries usagées à un endroit assigné à cet effet. Si vous n'arrivez pas à les retirer de l'appareil, vous pouvez apporter ce dernier dans un Centre Service Agréé Philips qui prendra toute l'opération en charge pour préserver l'environnement.



- Lorsqu'il ne fonctionnera plus, ne jetez pas l'appareil avec les ordures ménagères, mais déposez-le à un endroit assigné à cet effet, où il pourra être recyclé. Vous contribuerez ainsi à la protection de l'environnement.

## Retrait de la batterie

### Ce processus est irréversible.

Pour retirer les batteries vous-même, munissez-vous d'un tournevis (standard) à tête plate.

- 1** Retirez la brosse à dents du chargeur, mettez-la sous tension et laissez-la fonctionner jusqu'à son arrêt complet. Renouvelez l'opération jusqu'à ce que les batteries soient complètement déchargées.
- 2** Insérez un tournevis dans l'une des fentes situées près de la partie supérieure du manche. Poussez la lame du tournevis aussi loin que possible dans le manche et faites-la tourner. Le compartiment s'ouvre.

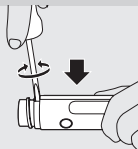

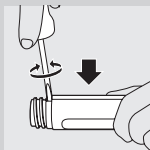

- 3** Enlevez le tournevis et procédez de la même façon pour l'autre fente, située de l'autre côté du manche. Faites tourner la lame pour ouvrir complètement le compartiment.

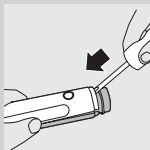

- 4** Insérez alors le tournevis dans la fente du milieu, située dans la partie avant supérieure du manche, comme indiqué. Enfoncez la lame aussi loin que possible.

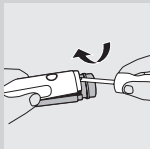

- 5** Faites alors levier avec le tournevis pour séparer les 2 parties du manche.

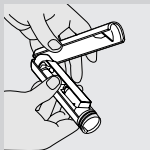

- 6** Tirez pour séparer complètement les 2 parties du manche.



- 7** Insérez le tournevis sous la plaque du circuit imprimé, à plusieurs endroits.



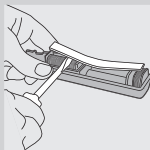

- 8** Faites tourner la lame pour dégager complètement la plaque du circuit électronique du manche.



- 9** Dégagez les batteries en insérant le tournevis sur les côtés des deux batteries dans les emplacements illustrés.

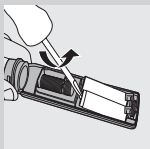

- 10** Faites tourner le tournevis pour rompre le filet de colle autour des batteries. Les batteries sont solidarisées avec la colle et sont donc extraites ensemble.

## Garantie et service

Si vous souhaitez obtenir des informations supplémentaires ou faire réparer l'appareil, ou si vous rencontrez un problème, rendez-vous sur le site Web de Philips à l'adresse [www.philips.com](http://www.philips.com) ou contactez le Service Consommateurs Philips de votre pays. Vous trouverez le numéro de téléphone correspondant sur le dépliant de garantie internationale. S'il n'existe pas de Service Consommateurs Philips dans votre pays, renseignez-vous auprès de votre revendeur Philips local.

**Limites de la garantie**

La garantie internationale ne couvre pas les éléments suivants :

- les têtes de brosse ;
- les dommages causés par une mauvaise utilisation, une négligence ou des altérations ;
- les marques d'usure dues à un usage normal, comme les rayures, abrasions et décolorations.

**Dépannage**

Cette rubrique présente les problèmes les plus courants que vous pouvez rencontrer avec votre brosse à dents Sonicare. Si vous n'arrivez pas à résoudre le problème, contactez le Service Consommateurs Philips de votre pays (voir le chapitre « Garantie et service ») ou visitez notre site Web à l'adresse [www.philips.com](http://www.philips.com).

Problème	Solution
Ma brosse à dents Sonicare ne fonctionne pas.	Votre brosse à dents Sonicare a peut-être besoin d'être rechargée. Dans ce cas, rechargez-la pendant au moins 24 heures.
	Assurez-vous que la prise de courant est alimentée lorsque vous chargez l'appareil. Dans une salle de bain, notez que l'alimentation électrique des prises, notamment celles situées dans les armoires de toilette au-dessus des lavabos ou celles destinées aux rasoirs, peut être coupée lorsque la lumière est éteinte.
	Vous devez peut-être refixer ou remplacer la tête de brosse.

Problème	Solution
J'ai une sensation de chatouillement lorsque j'utilise la brosse à dents Sonicare.	Vous pouvez éprouver une légère sensation de chatouillement lors du premier brossage avec la brosse à dents Sonicare. Cette sensation s'atténue après quelques utilisations.
La tête de brosse vibre lorsque j'utilise la brosse à dents Sonicare.	La brosse à dents Sonicare peut produire de légères vibrations. Si celles-ci sont trop fortes, resserrez la bague de serrage de la tête de brosse. Si les vibrations persistent, remplacez la tête de brosse.
	Avant de mettre l'appareil sous tension, veillez à retirer le capuchon de protection.
La tête de brosse « cliquète » sur mes dents.	Ceci peut être évité en dirigeant correctement la tête de brosse, en plaçant les poils à un angle de 45 degrés par rapport aux dents.
La puissance du brossage diminue.	Il faut peut-être recharger la brosse à dents Sonicare.
	La fonction Easy-start est peut-être activée et doit être désactivée (voir le chapitre « Caractéristiques »).
	Vous devez peut-être nettoyer la tête de brosse.
	Vous devez peut-être remplacer la tête de brosse.
Une odeur désagréable se dégage de la brosse à dents Sonicare.	Vous devez peut-être nettoyer l'appareil. Nettoyez soigneusement le manche, la tête de brosse et le chargeur (voir le chapitre « Nettoyage »).
	Vous devez peut-être remplacer la tête de brosse.

## Introduzione

Congratulazioni per l'acquisto e benvenuti in Philips!  
Per trarre il massimo vantaggio dall'assistenza Philips, registrate il vostro prodotto su [www.philips.com/welcome](http://www.philips.com/welcome).

## Descrizione generale (fig. 1)

- A Cappuccio da viaggio
- B Setole extra morbide
- C Testina
- D Ghiera colorata
- E Dado rimovibile
- F Pulsante on/off con spia di ricarica
- G Caricabatterie con ganci di avvolgimento del cavo
- H Cavo di alimentazione

## Importante

Prima di utilizzare l'apparecchio, leggete attentamente il presente manuale e conservatelo per eventuali riferimenti futuri.

### Pericolo

- Tenete il caricabatterie lontano dall'acqua. Non appoggiatelo o riponetelo vicino all'acqua contenuta in vasche, lavandini, ecc. Non immergete il caricabatterie in acqua o in altre sostanze liquide. Dopo la pulizia, accertatevi che il caricabatterie sia completamente asciutto prima di inserirlo nella presa di corrente.

### Avviso

- Prima di collegare l'apparecchio, verificate che la tensione riportata sulla spina corrisponda alla tensione disponibile.

- Non utilizzate in nessun caso il caricabatterie nel caso sia danneggiato. Qualora il caricabatterie, il cavo o la spina fossero danneggiati, provvedete alla sostituzione con parti originali onde evitare situazioni pericolose.
- In caso di danni (testina, impugnatura, caricabatterie), non utilizzate l'apparecchio. Questo apparecchio non contiene parti sostituibili da parte dell'utente. In caso di danni dell'apparecchio, contattate il Centro Assistenza Clienti del vostro paese (vedere il capitolo "Garanzia e assistenza").
- Non utilizzate il caricabatterie in esterno o in prossimità di superfici calde.
- L'apparecchio non è destinato a persone (inclusi bambini) con capacità mentali, fisiche o sensoriali ridotte, fatti salvi i casi in cui tali persone abbiano ricevuto assistenza o formazione per l'uso dell'apparecchio da una persona responsabile della loro sicurezza.
- Adottate le dovute precauzioni per evitare che i bambini giochino con l'apparecchio.

### **Attenzione**

- Non utilizzate lo spazzolino nella vasca da bagno o sotto la doccia.
- Se nel corso degli ultimi 2 mesi vi siete sottoposti a interventi su denti o gengive, chiedete il parere del vostro dentista prima di utilizzare lo spazzolino.
- Rivolgetevi al vostro dentista nel caso di eccessivo sanguinamento dopo l'uso dell'apparecchio o qualora tale sanguinamento continui per più di una settimana.
- Lo spazzolino Sonicare è conforme alle norme di sicurezza in materia di dispositivi elettromagnetici. Se siete portatori di pacemaker o di altro dispositivo impiantato, consultate il vostro medico o il produttore del dispositivo prima dell'uso.

- Questo apparecchio è destinato esclusivamente alla pulizia di denti e gengive. Non utilizzatelo per scopi diversi da quelli previsti. Qualora avvertiate dolore durante l'utilizzo, contattate il vostro medico.
- In caso di problemi orali, consultate il medico prima di utilizzare Sonicare.
- Lo spazzolino Sonicare è un apparecchio assolutamente personale e non deve essere utilizzato da più persone o presso studi dentistici.
- Non utilizzate l'apparecchio in presenza di setole rovinate o piegate. Sostituite la testina ogni 3 mesi o prima in presenza di segni di usura.
- Non pulite la testina nella lavastoviglie.
- Utilizzate esclusivamente le testine consigliate dal produttore.
- Tenete sotto controllo i bambini quando usano lo spazzolino, fino a quando non avranno acquisito l'adeguata familiarità.
- Se il dentifricio utilizzato contiene perossido, bicarbonato di sodio o bicarbonato (impiegati di solito per i dentifrici sbiancanti), pulite accuratamente la testina con acqua e sapone dopo ogni uso, onde evitare di danneggiare la parte in plastica.

---

### **Campi elettromagnetici (EMF)**

Questo apparecchio Philips è conforme a tutti gli standard relativi ai campi elettromagnetici (EMF). Se utilizzato in modo appropriato seguendo le istruzioni contenute nel presente manuale d'uso, l'apparecchio consente un utilizzo sicuro come confermato dai risultati scientifici attualmente disponibili.

## Predisposizione dell'apparecchio



- 1** Per riporre il cavo in eccesso, avvolgetelo attorno agli appositi ganci nella parte inferiore del caricabatterie.

## Inserimento della testina

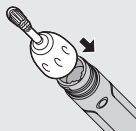

- 1** Per posizionare la testina sull'impugnatura, far combaciare le nervature all'interno del dado con le scanalature nella parte superiore dell'impugnatura.

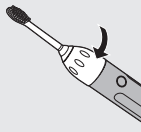

- 2** Avvitare il dado della testina in senso orario, fino a fissarlo saldamente. Se la testina batte troppo forte durante l'uso, stringete meglio il dado.
- 3** Rimuovete il cappuccio da viaggio dalla testina prima dell'uso.

## Come ricaricare l'apparecchio

Caricate il Sonicare per almeno 24 ore durante i primi giorni di utilizzo.

Tenete sempre lo spazzolino Sonicare sul caricabatterie collegato alla presa quando non viene utilizzato per mantenere la batteria sempre carica.

Quando la batteria è scarica, sono necessarie almeno 24 ore per caricare completamente Sonicare.

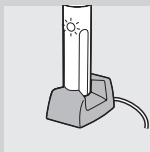

- 1** Inserite l'impugnatura nel caricabatterie (con il pulsante on/off rivolto verso la parte anteriore del caricabatterie) per caricare l'apparecchio.

Controllate che la parte inferiore dell'impugnatura sia inserita correttamente nel caricabatterie per assicurare il perfetto contatto.

- ▶ La spia di ricarica lampeggia lentamente quando l'impugnatura è inserita nel caricabatterie ad indicare che è in corso la ricarica.
- ▶ Quando Sonicare è completamente carico, la spia di ricarica emette una luce fissa ad indicare che lo spazzolino è pronto per l'uso.

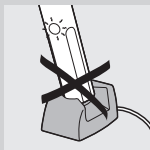

*Nota: Quando l'impugnatura non è inserita correttamente nel caricabatterie, la spia potrebbe accendersi comunque anche se la ricarica non ha luogo.*

*Nota: Le impugnature degli altri modelli Sonicare non sono indicate per questo caricabatterie e quindi non possono essere ricaricate correttamente. Non forzate l'impugnatura nel caricabatterie onde evitare danni.*

### **Indicatore di ricarica della batteria (solo modelli specifici)**

Quando la batteria è quasi scarica, vengono emessi 5 segnali acustici dopo il ciclo di pulizia di 2 minuti e la spia di ricarica lampeggia rapidamente. Quando viene emesso il segnale di batteria scarica, è possibile utilizzare lo spazzolino per 2-3 minuti.



## Modalità d'uso dell'apparecchio

### Consigli per lavarsi i denti

Per ottimizzare l'uso dello spazzolino, seguite queste semplici regole:

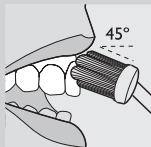

- 1** Prima di accendere il Sonicare, appoggiate le setole della testina sul bordo gengivale, formando un angolo di 45 gradi.
- 2** Esercitando una leggera pressione, muovete delicatamente le setole di Sonicare con piccoli movimenti circolari in modo che le setole più lunghe raggiungano lo spazio interdentale. Dopo alcuni secondi, passate alla sezione successiva. Procedete in questo modo per 2 minuti.
- 3** Per un risultato ottimale, è sufficiente una leggera pressione, non occorre sfregare i denti!
- 4** Per assicurare una corretta pulizia di tutti i denti, dividete la bocca in 4 sezioni: parte superiore esterna, parte superiore interna, parte inferiore esterna e parte inferiore interna. Iniziate a pulire la sezione 1 (parte superiore esterna) e continuate per 30 secondi prima di passare alla sezione successiva (parte superiore interna). Dedicate 30 secondi a ciascuna sezione, procedendo sempre nello stesso ordine, fino a completare il ciclo previsto di 2 minuti.
- 5** Al termine del ciclo di 2 minuti, potete riaccendere brevemente Sonicare per dedicare ancora qualche secondo alla superficie orizzontale dei denti.

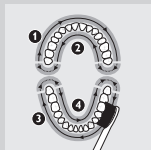

Premete il pulsante on/off per accendere o spegnere Sonicare in base alle vostre esigenze.

*Consiglio Per pulire la bocca in maniera ancora più completa, potete anche spazzolare la lingua con lo spazzolino acceso o spento, a seconda delle vostre preferenze.*

### **Consigli per esigenze specifiche di igiene orale**

- Eliminazione delle macchie

Nel caso di macchie particolari, insistete qualche secondo in più con la testina.

- Apparecchio dentale

Posizionate lo spazzolino a un angolo di 45 gradi fra l'apparecchio e il bordo gengivale. Esercitando una leggera pressione, muovete delicatamente le setole con piccoli movimenti circolari in modo che le setole più lunghe raggiungano lo spazio interdentale per circa 2 secondi. Poi ruotate leggermente l'impugnatura dello spazzolino in modo che le setole possano pulire l'apparecchio e il resto del dente. Passate al dente successivo e continuate in questo modo fino a quando avrete pulito tutti i denti. Tenete presente che utilizzando lo spazzolino su un apparecchio dentistico, le setole si consumano più velocemente.

- Impianti odontoiatrici

Utilizzate lo spazzolino Sonicare sugli impianti odontoiatrici (ad es. impianti, capsule, corone, ponti e otturazioni) come fate sui denti normali. Passate le setole nelle zone intorno all'impianto, per una pulizia ancora più accurata.

- Sacche periodontali

Nel caso in cui il vostro dentista o esperto di igiene orale vi abbia diagnosticato la presenza di sacche periodontali (sacche profonde in cui proliferano i batteri della placca), dopo aver completato il ciclo



di pulizia di 2 minuti, continuate a spazzolare queste zone per migliorare la salute delle gengive.

## Caratteristiche

### Easy-start

- Questo modello Sonicare è dotato della speciale funzione Easy-Start che consente di acquisire familiarità con Sonicare.
- La forza con cui vi spazzolate i denti aumenterà gradualmente fino a raggiungere la potenza massima dopo le prime 12 sessioni di utilizzo.
- La funzione Easy-Start è attiva se vengono emessi 2 segnali acustici subito dopo aver acceso lo spazzolino Sonicare. Una volta raggiunta la potenza ottimale (dopo le prime 12 sessioni di utilizzo) non verrà emesso alcun segnale all'inizio di ciascun ciclo di pulizia.

*Nota: Nelle prime 12 sessioni di utilizzo, spazzolate i denti per almeno 1 minuto per attivare correttamente il ciclo Easy-Start.*

Per spegnere o riattivare la funzione Easy-Start:

- 1** Inserite la testina nell'impugnatura.
- 2** Inserite l'impugnatura nel caricabatterie collegato alla presa di corrente.
- 3** Per disattivare la funzione Easy-start, tenete premuto il pulsante on/off per 5 secondi. Verrà quindi emesso un segnale acustico per indicare la disattivazione della funzione Easy-start.
- 4** Per attivare la funzione Easy-start, tenete premuto il pulsante on/off per 5 secondi. Verranno quindi emessi 2 segnali acustici per indicare l'attivazione della funzione Easy-start.

Si sconsiglia di utilizzare la funzione Easy-start dopo il periodo iniziale, in quanto potrebbe ridurre l'efficacia dello spazzolino Sonicare nel rimuovere la placca.

Accertatevi che la funzione Easy-Start sia disattivata e che l'impugnatura sia completamente carica quando il Sonicare viene usato per test clinici.

### Smartimer

- La funzione Smartimer imposta automaticamente il tempo di utilizzo a 2 minuti, come raccomandato dai dentisti e dagli esperti di igiene orale.
- Dopo 2 minuti, la funzione Smartimer spegne automaticamente lo spazzolino.
- Per interrompere o sospendere la pulizia durante un ciclo di 2 minuti, premete il pulsante on/off. Premete nuovamente il pulsante on/off, la funzione Smartimer riprenderà il ciclo nel punto in cui è stato interrotto.
- La funzione Smartimer si azzerava automaticamente e avvia un ciclo completo di 2 minuti se:
  - 1 fate una pausa di almeno 30 secondi;
  - 2 reinserte l'impugnatura nel caricabatterie.

### Quadpacer (solo modelli specifici)

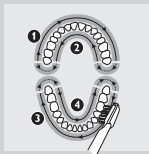

- Il timer Quadpacer a intervalli di 30 secondi consente di agire correttamente su tutte le sezioni della bocca in modo preciso e accurato. Dopo 30, 60 e 90 secondi, viene emesso un segnale acustico e quando il funzionamento dell'apparecchio viene interrotto è necessario passare alla sezione successiva della bocca.

## Pulizia

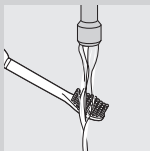

Una pulizia regolare garantisce prestazioni eccellenti e una maggiore durata dell'apparecchio. Per pulire lo spazzolino Sonicare vi consigliamo di utilizzare un detergente neutro, acqua e un panno umido.

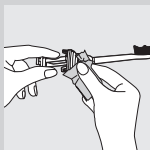

**1** Risciacquate la testina e le setole ogni volta che usate lo spazzolino.

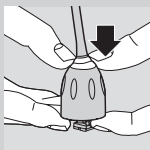

**2** Pulite la testina almeno una volta alla settimana, compresa la parte sotto al dado rimovibile.

Per rimuovere il dado:

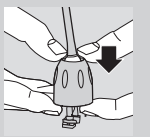

**3** Per rimuovere il dado, esercitate una leggera pressione con i pollici sulla guarnizione in gomma.

Evitate di utilizzare oggetti appuntiti sulla guarnizione, per evitare di danneggiarla.

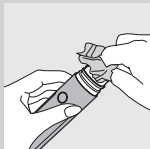

**4** Estraete il dado dalla testina.

**5** Per reinserire il dado, fatelo scorrere lungo l'impugnatura finché non scatta in posizione.

**6** Pulite e asciugate l'impugnatura una volta alla settimana.

**7** Pulite regolarmente il caricabatterie.

Staccate il caricabatterie dalla presa di corrente prima di procedere alla pulizia. Dopo aver pulito il caricabatterie, lasciatelo asciugare perfettamente prima di inserire nuovamente la spina nella presa.

### Conservazione

Se prevedete di non utilizzare l'apparecchio per un periodo prolungato, scollegatelo dalla presa di corrente, pulitelo e riponetelo in un luogo fresco e asciutto lontano dai raggi solari diretti. Riponete il cavo avvolgendolo attorno agli appositi ganci nella parte inferiore del caricabatterie.

### Sostituzione

#### Testina

- Per ottenere ottimi risultati, sostituite la testina ogni 3 mesi.
- Utilizzare solo testine di ricambio Sonicare adatte per questo modello.

### Ordinazione degli accessori

Per acquistare degli accessori per questo apparecchio, visitate il nostro sito Web all'indirizzo [www.shop.philips.com/service](http://www.shop.philips.com/service). Se l'Online Shop non è disponibile nel vostro paese, rivolgetevi al vostro rivenditore Philips o a un centro assistenza Philips. Se avete difficoltà nel reperire gli accessori per il vostro apparecchio, contattate un centro assistenza clienti Philips del vostro paese. I dettagli di contatto si trovano nel volantino della garanzia internazionale.

## Tutela dell'ambiente



- Le batterie ricaricabili integrate contengono sostanze potenzialmente nocive per l'ambiente. Rimuovete sempre le batterie prima di smaltire l'apparecchio e consegnarlo a un centro di raccolta ufficiale. Smaltite le batterie in un apposito centro di raccolta. In caso di difficoltà durante la rimozione delle batterie, consegnate l'apparecchio a un centro di assistenza Philips, che si occuperà della rimozione e del corretto smaltimento dell'apparecchio.



- Per contribuire alla tutela dell'ambiente, non gettate l'apparecchio tra i rifiuti domestici quando non viene più utilizzato, ma consegnatelo a un centro di raccolta ufficiale.

## Rimozione delle batterie ricaricabili

Questa operazione non è reversibile.

Per togliere le batterie, utilizzate un normale cacciavite a testa piatta.

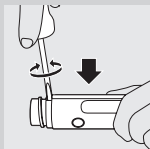

- 1** Rimuovete lo spazzolino dal caricabatterie, accendetelo e lasciatelo in funzione fino all'arresto. Tenete acceso lo spazzolino finché le batterie non saranno completamente scariche.

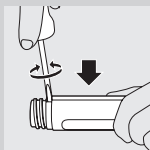

- 2** Inserite un cacciavite in una delle fessure situate vicino alla parte superiore dell'impugnatura. Spingete il più possibile la lama del cacciavite nell'impugnatura e ruotatela finché l'alloggiamento inizia a separarsi.

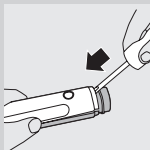

- 3** Rimuovete il cacciavite e ripetete l'operazione nell'altra fessura, situata sul lato opposto dell'impugnatura. Ruotate la lama per separare completamente l'alloggiamento.

- 4** Ora inserite il cacciavite nella fessura centrale, situata sulla parte superiore anteriore dell'impugnatura, come indicato nella figura. Fate penetrare la lama il più possibile.



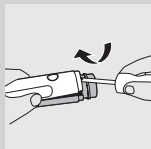

- 5** Utilizzate quindi il cacciavite come una leva per aprire le 2 parti dell'impugnatura.

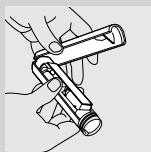

- 6** Separate completamente le 2 parti dell'impugnatura.



- 7** Inserite il cacciavite sotto la piastra del circuito elettronico in più punti.

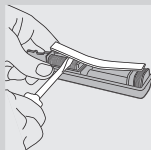

- 8** Ruotate e allentate la piastra del circuito elettronico fino a separarla completamente dall'impugnatura.



- 9** Estraiete le batterie inserendo il cacciavite sui lati delle due batterie nei punti indicati nella figura.

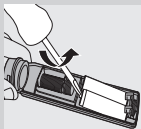

- 10** Utilizzate il cacciavite per rompere la striscia di colla che avvolge le batterie. Le batterie sono unite con la colla e vengono estratte insieme.

## Garanzia e assistenza

Per assistenza o informazioni e in caso di problemi, visitate il sito Web Philips all'indirizzo [www.philips.com](http://www.philips.com) oppure contattate il centro assistenza clienti Philips del vostro paese. Per conoscere il numero di telefono consultate l'opuscolo della garanzia. Se nel vostro paese non esiste un centro assistenza clienti, rivolgetevi al vostro rivenditore Philips.

### Limitazioni della garanzia

I seguenti componenti sono esclusi dalla garanzia internazionale:

- Testine
- I danni dovuti a un uso improprio, abuso, trascuratezza o alterazioni.
- La normale usura, incluso scheggiature, graffi, abrasioni, scoloritura o alterazione dei colori.

## Risoluzione dei guasti

In questo capitolo vengono riportati i problemi più ricorrenti riscontrati durante l'uso dello spazzolino Sonicare. Nel caso non riuscite a risolvere i problemi, vi preghiamo di contattare il Centro Assistenza Philips del vostro paese (vedere il capitolo "Garanzia e assistenza") o visitate il sito Web all'indirizzo [www.philips.com](http://www.philips.com).

Problema	Soluzione
<p>Lo spazzolino Sonicare non funziona.</p>	<p>Potrebbe essere necessario ricaricare lo spazzolino Sonicare. Ricaricatelo per almeno 24 ore.</p> <p>Controllate che la presa sia in funzione mentre ricaricate l'apparecchio. Spesso, quando si spengono le luci, l'erogazione di corrente alle prese situate in bagno viene interrotta.</p> <p>Provate a inserire nuovamente o a sostituire la testina.</p>
<p>Nell'usare Sonicare avvertite una sensazione di solletico.</p>	<p>Le prime volte che utilizzate il Sonicare potreste avvertire una leggera sensazione di fastidio/solletico. Man mano che vi abituate al nuovo spazzolino, questa sensazione tenderà a diminuire.</p>
<p>La testina sbatte rumorosamente quando usate Sonicare.</p>	<p>Durante il funzionamento, il Sonicare dovrebbe produrre un leggero ronzio. Se la testina batte troppo forte, stringete ulteriormente il dado. Nel caso il rumore persista, probabilmente sarà necessario cambiare la testina.</p>
<p>La testina sbatte contro i denti.</p>	<p>Ricordate anche di togliere il cappuccio da viaggio prima di accendere lo spazzolino.</p> <p>Per evitare questo problema, tenete lo spazzolino nella corretta inclinazione con la testina appoggiata sul bordo gengivale, a un'angolazione di 45 gradi.</p>

Problema	Soluzione
La pulizia risulta meno efficace.	Potrebbe essere necessario ricaricare il Sonicare.  È possibile che sia attiva la funzione Easy-start e che sia necessario disattivarla (vedere il capitolo "Caratteristiche")  Provate a pulire la testina.
Il Sonicare produce un odore sgradevole.	Potrebbe essere necessario sostituire la testina.  Potrebbe essere necessario pulire l'apparecchio. Pulite accuratamente l'impugnatura, la testina e il caricabatterie (vedere il capitolo "Pulizia").  Potrebbe essere necessario sostituire la testina.

## Inleiding

Gefeliciteerd met uw aankoop en welkom bij Philips!  
Als u volledig wilt profiteren van de ondersteuning die Philips biedt, registreer uw product dan op [www.philips.com/welcome](http://www.philips.com/welcome).

## Algemene beschrijving (fig. 1)

- A Beschermkapje
- B Extra zachte borstelharen
- C Opzetborstel
- D Ring met kleurcode
- E Verwijderbare schroefrand
- F Aan/uitknop met oplaadlampje
- G Oplader met snoeropberghaken
- H Netsnoer

## Belangrijk

Lees deze gebruiksaanwijzing zorgvuldig door voordat u het apparaat gaat gebruiken. Bewaar de gebruiksaanwijzing om deze indien nodig te kunnen raadplegen.

### Gevaar

- Houd de oplader uit de buurt van water. Plaats de oplader niet in de buurt van of boven een bad, wasbak, gootsteen enz. Dompel de oplader nooit in water of een andere vloeistof. Zorg ervoor dat de oplader na het schoonmaken helemaal droog is voordat u deze op het stopcontact aansluit.

**Waarschuwing**

- Controleer of het voltage dat wordt aangegeven op het apparaat, overeenkomt met de plaatselijke netspanning voordat u het apparaat aansluit.
- Gebruik de oplader nooit als deze beschadigd is. Indien de oplader, het snoer of de stekker beschadigd is, vervang de oplader dan altijd door een van het oorspronkelijke type om gevaar te voorkomen.
- Gebruik het apparaat niet langer indien het op enige wijze beschadigd is (opzetborstel, handvat van de tandenborstel, oplader). Dit apparaat bevat geen door de gebruiker repareerbare onderdelen. Als het apparaat beschadigd is, neem dan contact op met het Consumer Care Centre in uw land (zie hoofdstuk 'Garantie & service').
- Gebruik de oplader niet buitenshuis of in de buurt van hete oppervlakken.
- Dit apparaat is niet bedoeld voor gebruik door personen (waaronder kinderen) met verminderde lichamelijke, zintuiglijke of geestelijke vermogens, of die gebrek aan ervaring of kennis hebben, tenzij iemand die verantwoordelijk is voor hun veiligheid toezicht op hen houdt of hun heeft uitgelegd hoe het apparaat dient te worden gebruikt.
- Houd toezicht op jonge kinderen om te voorkomen dat ze met het apparaat gaan spelen.

**Let op**

- Gebruik de tandenborstel niet in bad of onder de douche.
- Raadpleeg uw tandarts voordat u de tandenborstel gebruikt als u in de afgelopen 2 maanden een chirurgische behandeling aan uw mond of uw tandvlees hebt ondergaan.

- Neem contact op met uw tandarts als er na het gebruik van deze tandenborstel ernstige tandvlesbloeding optreedt of als het tandvles nog steeds gaat bloeden nadat u het apparaat 1 week hebt gebruikt.
- De Sonicare-tandenborstel voldoet aan de veiligheidseisen voor elektromagnetische apparaten. Als u een pacemaker of ander geïmplanteed apparaat hebt, neem dan contact op met uw arts of de fabrikant van het geïmplanteerde apparaat voor u de Sonicare gaat gebruiken.
- Dit apparaat is alleen bedoeld voor het reinigen van tanden, tandvles en de tong. Gebruik het niet voor andere doeleinden. Gebruik het apparaat niet langer en neem contact op met uw arts als u pijn of ongemak ondervindt tijdens gebruik van het apparaat.
- Raadpleeg uw arts voordat u de Sonicare gebruikt als u medische klachten hebt.
- De Sonicare-tandenborstel is bedoeld voor thuisgebruik en is niet bedoeld om door meerdere personen te worden gebruikt in een tandartsenpraktijk of een instelling.
- Gebruik de opzetborstel niet langer als de borstelharen verbogen of geknakt zijn. Vervang de opzetborstel om de 3 maanden of eerder indien er tekenen van slijtage optreden.
- Maak de opzetborstel niet schoon in de vaatwasmachine.
- Gebruik dit apparaat uitsluitend met de door de fabrikant aanbevolen opzetborstels.
- Houd toezicht op kinderen tijdens het poetsen tot ze zich goede poetsgewoonten eigen hebben gemaakt.

- Als uw tandpasta peroxide dan wel zuiveringszout of natriumbicarbonaat bevat (veelvoorkomend in witmakende tandpasta's) moet u de opzetborstel na ieder gebruik grondig schoonmaken met zeep en water. Hiermee voorkomt u dat er barsten in het plastic ontstaan.

### Elektromagnetische velden (EMV)

Dit Philips-apparaat voldoet aan alle richtlijnen met betrekking tot elektromagnetische velden (EMV). Mits het apparaat op de juiste wijze en volgens de instructies in deze gebruiksaanwijzing wordt gebruikt, is het veilig te gebruiken volgens het nu beschikbare wetenschappelijke bewijs.

### Klaarmaken voor gebruik

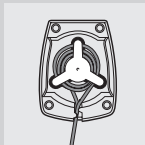

- 1 Wind overtollig snoer rond de snoeropberghaken in de onderzijde van de oplader.

### De opzetborstel bevestigen

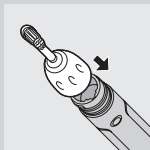

- 1 Om de opzetborstel op het handvat te plaatsen, schuift u de ribben aan de binnenkant van de schroefrand in de groeven in de bovenkant van het handvat.

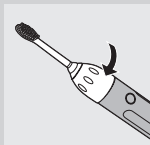

- 2 Draai de schroefrand van de opzetborstel rechthoekig tot deze stevig vastzit. Als de opzetborstel tijdens gebruik rammelt, draai de schroefrand dan verder aan.



- 3** Verwijder het beschermkapje voordat u gaat poetsen.

## Opladen

Laad de Sonicare minstens 24 uur op tijdens de eerste dagen van gebruik.

We raden u aan de Sonicare in de op netspanning aangesloten oplader te plaatsen wanneer u de Sonicare niet gebruikt, om er zeker van te zijn dat de accu altijd volledig opgeladen is.

Wanneer de batterij leeg is, duurt het ten minste 24 uur om de Sonicare volledig op te laden.

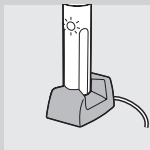

- 1** Plaats het handvat in de oplader (met de aan/uitknop naar de voorkant van de oplader gericht) om het apparaat op te laden.

Zorg ervoor dat de onderzijde van het handvat goed in de oplader staat om er zeker van te zijn dat deze goed contact maakt.

- ▶ Het oplaadlampje knippert langzaam wanneer het handvat in de oplader is geplaatst, om aan te geven dat het apparaat wordt opgeladen.
- ▶ Wanneer de Sonicare helemaal is opgeladen, blijft het oplaadlampje branden om aan te geven dat de Sonicare klaar is voor gebruik.

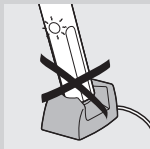

*Opmerking: Wanneer het handvat verkeerd in de oplader is geplaatst, kan het oplaadlampje gaan branden terwijl het apparaat niet wordt opgeladen.*

*Opmerking: De handvatten van andere Sonicare-modellen passen niet in deze oplader en zullen daarom niet goed opladen in deze oplader. Probeer niet een handvat van een ander Sonicare-model in deze oplader te duwen, aangezien dit tot beschadiging leidt.*

## Ladingsindicatie (alleen specifieke modellen)

Wanneer de accu bijna leeg is, hoort u 5 piepjes na de poetsbeurt van 2 minuten en knippert het oplaadlampje snel. Wanneer u de 'bijna leeg'-indicatie hoort, heeft het apparaat nog voldoende energie voor 3 of minder poetsbeurten van 2 minuten.

## Het apparaat gebruiken

### Poetstechniek

Voer de volgende eenvoudige stappen uit om uw poetservaring te maximaliseren.

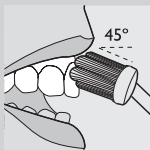

- 1** Plaats, voordat u de Sonicare inschakelt, de borstelharen onder een hoek van 45 graden op de tandvlesrand.
- 2** Houd het handvat losjes vast en schakel de Sonicare in. Maak zachtjes ronddraaiende bewegingen met de borstel zodat de langere haren tussen de tanden komen. Beweeg de borstel na enkele seconden naar het volgende gedeelte van het gebit. Ga zo door totdat u de volledige poetsbeurt van 2 minuten hebt voltooid.
- 3** U krijgt de beste poetsresultaten met de Sonicare als u slechts lichte druk uitoefent en niet schrobt. Laat de Sonicare het werk doen.



- 4** Om ervoor te zorgen dat u overal even goed poetst, moet u uw mond in vier kwadranten verdelen: de buitenkant van de boventanden, de binnenkant van de boventanden, de buitenkant van de ondertanden en de binnenkant van de ondertanden. Begin te poetsen in kwadrant 1 (de buitenkant van de boventanden) en ga

daar 30 seconden mee door voordat u verder gaat met kwadrant 2 (de binnenkant van de boventanden). Poets vervolgens ook de overige twee kwadranten gedurende 30 seconden totdat u de poetsbeurt van 2 minuten hebt voltooid.

- 5** Na een volledige poetsbeurt van 2 minuten kunt u het apparaat opnieuw kort inschakelen om de kauwvlakken van uw kiezen te poetsen.

Met de aan/uitknop kunt u de tandenborstel in- en uitschakelen wanneer u wilt.

*Tip: Om uw mond vollediger te reinigen, kunt u desgewenst ook uw tong borstelen met de ingeschakelde of uitgeschakelde tandenborstel.*

### Poetstips voor bijzondere situaties

- Vlekken verwijderen

Poets plaatsen waar erge vlekken voorkomen enkele seconden langer om de vlekken beter te kunnen verwijderen.

- Beugel

Plaats de borstel onder een hoek van 45 graden tussen de beugel en de tandvleesrand. Oefen lichte druk uit en maak gedurende 2 seconden zachtjes ronddraaiende bewegingen met de borstel zodat de lange haren tussen de tanden komen. Draai het handvat vervolgens voorzichtig naar beneden, zodat de borstelharen de beugel en de rest van de tand kunnen reinigen. Ga daarna verder met de volgende tand. Ga zo door totdat u al uw tanden hebt gepoetst. Houd er rekening mee dat de opzetborstel sneller slijt wanneer deze voor een gebit met beugel wordt gebruikt.

- Tandheelkundige restauraties



Gebruik de Sonicare op tandheelkundige restauraties (bijv. implantaten, kronen, bruggen en vullingen) op dezelfde manier als op natuurlijke tandoppervlakken. Zorg ervoor dat de borstelharen alle oppervlakken van de restauraties bereiken om zeker te zijn van een grondige reiniging.

- Paradontale pockets

Als uw tandarts of mondhygiënist heeft aangegeven dat u paradontale pockets hebt (plekken waar het tandvlees van de tand wijkt en waar zich plakbacteriën ophopen), poets uw hele gebit dan 2 minuten en poets vervolgens de gebieden waar deze pockets zich voordoen nogmaals om zo de gezondheidstoestand van uw tandvlees te verbeteren.

## Funcities

### Easy-start

- Deze Sonicare-tandenborstel wordt geleverd met de Easy-start-functie ingeschakeld. Deze functie is bedoeld om u te laten wennen aan het tandenpoetsen met de Sonicare.
- De poetskracht neemt bij iedere poetsbeurt iets toe totdat de Sonicare bij de 12e poetsbeurt de optimale poetskracht bereikt.
- Als u direct na het inschakelen van de Sonicare 2 piepjes hoort, dan is de Easy-start-functie ingeschakeld. Zodra de optimale poetskracht is bereikt (na de 12e poetsbeurt), hoort u de 2 piepjes niet meer.

**Opmerking:** De eerste 12 poetsbeurten moeten allemaal minimaal 1 minuut duren om de Easy-start-functie goed te laten werken tijdens de gewenningsperiode.

Easy-start uitschakelen of inschakelen:

- 1** Bevestig de opzetborstel op het handvat.
- 2** Plaats het handvat in de oplader en steek de stekker van de oplader in het stopcontact.
- 3** Om Easy-start uit te schakelen, drukt u op de aan/uitknop en houdt u deze 5 seconden ingedrukt. U hoort 1 piepje om aan te geven dat de Easy-start-functie is uitgeschakeld.
- 4** Om Easy-start in te schakelen, drukt u op de aan/uitknop en houdt u deze 5 seconden ingedrukt. U hoort 2 piepjes om aan te geven dat de Easy-start-functie weer actief is.

Gebruik van de Easy-start-functie na de eerste gewenningsperiode wordt afgeraden, omdat de Sonicare hierdoor minder effectief plak zal verwijderen.

Zorg dat de Easy-start-functie uitgeschakeld is en het handvat volledig opgeladen is wanneer de Sonicare gebruikt wordt voor klinische tests.

### **Smartimer**

- De Smartimer stelt de poetstijd automatisch in op de 2 minuten die tandartsen en mondhygiënisten aanraden.
- Na 2 minuten schakelt de Smartimer de tandenborstel automatisch uit.
- Als u de poetsbeurt van 2 minuten korte tijd wilt onderbreken, drukt u op de aan/uitknop. Als u vervolgens nogmaals op de aan/uitknop drukt, gaat de Smartimer weer verder met de tijdmeting waar deze gestopt was toen u het apparaat uitschakelde.

- De Smartimer wordt automatisch ingesteld op het begin van de cyclus van 2 minuten als:
  - 1 u de poetsbeurt langer dan 30 seconden onderbreekt;
  - 2 u het handvat terugplaatst in de oplader.

### Quadpacer (alleen specifieke modellen)

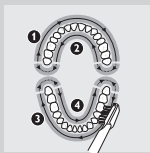

- De Quadpacer is een timer die ervoor zorgt dat u alle kwadranten van de mond gelijkmatig en grondig poetst. Na 30, 60 en 90 seconden hoort u een kort piepje en voelt u een kleine onderbreking in de poetsbeweging van het apparaat. Dit is voor u het signaal om door te gaan met het poetsen van het volgende kwadrant.

### Schoonmaken

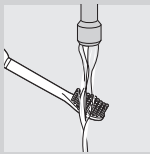

Regelmatig schoonmaken garandeert de beste resultaten en een lange levensduur voor het apparaat.

Gebruik een zacht schoonmaakmiddel, wat water en een vochtige doek om de Sonicare schoon te maken.

**1** Spoel de borstel en de borstelharen na iedere poetsbeurt onder de kraan af.

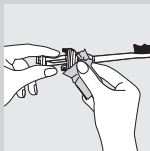

**2** Reinig de opzetborstel minstens één keer per week, ook onder de verwijderbare schroefrand. De schroefrand verwijderen:

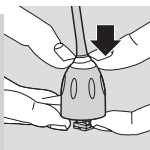

- 3** Verwijder de schroefrand door met uw duimen voorzichtig op de rubberen kraag te drukken.

Gebruik geen scherpe voorwerpen om op de rubberen kraag te duwen, omdat dit tot beschadiging kan leiden.

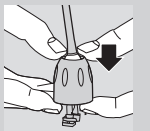

- 4** Trek de schroefrand omhoog langs de hals van de opzetborstel.

- 5** Om de schroefrand opnieuw te bevestigen, duwt u de schroefrand terug over de opzetborstel totdat deze vastklikt.

- 6** Maak het handvat iedere week schoon en droog.

- 7** Maak de oplader regelmatig schoon.

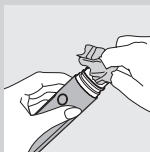

Haal de stekker uit het stopcontact voordat u de oplader gaat schoonmaken. Droog de oplader na het schoonmaken volledig af voordat u de stekker weer in het stopcontact steekt.

## Opbergen

Als u het apparaat langere tijd niet gaat gebruiken, trek dan de stekker uit het stopcontact, maak het apparaat schoon en bewaar het op een koele en droge plaats uit direct zonlicht. Het snoer kunt u opbergen door dit rond snoeropberghaken in de onderzijde van de oplader te wikkelen.

## Vervangen

### Opzetborstel

- Vervang de opzetborstel om de 3 maanden voor optimale resultaten.
- Gebruik alleen Sonicare-opzetborstels die geschikt zijn voor dit model.

### Accessoires bestellen

Ga naar onze website ([www.shop.philips.com/service](http://www.shop.philips.com/service)) om accessoires voor dit apparaat te kopen. Ga naar uw Philips-dealer of een Philips-servicecentrum als de Online Shop niet beschikbaar is in uw land. Als u problemen hebt met het vinden van accessoires voor uw apparaat, neem dan contact op met het Philips Consumer Care Centre in uw land. U vindt de contactgegevens in het 'worldwide garantie'-vouwblad.

### Milieu



- De ingebouwde accu's bevatten stoffen die schadelijk kunnen zijn voor het milieu. Verwijder de accu's altijd voordat u het apparaat afdankt en inlevert op een door de overheid aangewezen inzamelpunt. Lever de accu's in op een officieel inzamelpunt voor batterijen. Als u problemen ondervindt bij het verwijderen van de accu's, kunt u met het apparaat ook naar een Philips-servicecentrum gaan. Medewerkers van dit centrum verwijderen dan de accu's voor u en zorgen ervoor dat deze op milieuvriendelijke wijze worden verwerkt.





- Gooi het apparaat aan het einde van zijn levensduur niet weg met het normale huisvuil, maar lever het in op een door de overheid aangewezen inzamelpunt om het te laten recycleren. Op die manier levert u een bijdrage aan een schonere leefomgeving.

## De accu's verwijderen

Deze procedure is onomkeerbaar.

Om de accu's zelf te kunnen verwijderen, hebt u een gewone schroevendraaier nodig.

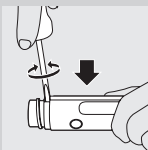

- 1** Neem de tandenborstel uit de oplader, schakel de tandenborstel in en laat de borstel werken totdat deze stopt. Blijf de Sonicare inschakelen tot de accu's volledig leeg zijn.

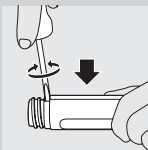

- 2** Plaats een schroevendraaier in een van de gleuven die zich nabij het bovenste deel van het handvat bevinden. Duw het schroevendraaierlemmet zo ver mogelijk in het handvat en draai het lemmet. De behuizing begint open te gaan.

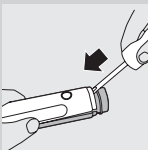

- 3** Verwijder de schroevendraaier en voer dezelfde procedure uit op de andere sleuf, die zich op de andere zijde van het handvat bevindt. Draai het lemmet om de rest van de behuizing open te maken.

- 4** Plaats de schroevendraaier vervolgens in de middelste sleuf, die zich op de bovenkant van de voorzijde van het handvat bevindt, zoals getoond. Duw het lemmet zo ver mogelijk naar binnen.

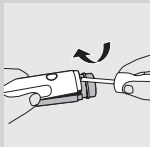

**5** Gebruik nu de schroevendraaier als een hefboom om de 2 handvatonderdelen van elkaar los te wrikken.

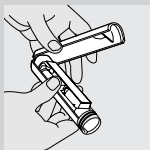

**6** Trek de 2 handvatonderdelen volledig uit elkaar.



**7** Steek de schroevendraaier op verschillende plaatsen onder de printplaat.

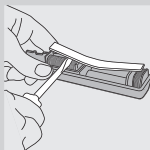

**8** Draai en wrik de printplaat los tot deze volledig los is gekomen uit het handvat.



**9** Wrik de accu's los door de schroevendraaier tussen de zijden van de twee accu's te steken op de plekken die in de afbeelding worden getoond.

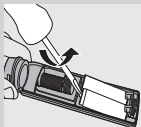

- 10** Draai de schroevendraaier om de lijmverbinding rond de accu's te laten breken. De accu's zijn aan elkaar gelijmd en u tilt ze dus samen uit het apparaat.

## Garantie & service

Als u service of informatie nodig hebt of als u een probleem hebt, bezoek dan de Philips-website ([www.philips.nl](http://www.philips.nl)) of neem contact op met het Philips Consumer Care Centre in uw land. U vindt het telefoonnummer in het 'worldwide guarantee'-vouwblad. Als er geen Consumer Care Centre in uw land is, ga dan naar uw Philips-dealer.

### Garantiebeperkingen

De volgende zaken vallen niet onder de voorwaarden van de internationale garantie:

- Opzetborstels
- Schade als gevolg van verkeerd gebruik, misbruik, verwaarlozing of wijzigingen
- Gewone slijtage, inclusief kerfjes, krasjes, schuurplekken, verkleuring of verbleking

## Problemen oplossen

Dit hoofdstuk behandelt in het kort de problemen die u kunt tegenkomen tijdens het gebruik van uw Sonicare. Als u er niet in slaagt het probleem op te lossen, neem dan contact op met het Philips Consumer Care Centre in uw land (zie hoofdstuk 'Garantie & service') of bezoek [www.philips.com](http://www.philips.com).

Probleem	Oplossing
De Sonicare-tandenborstel doet het niet.	Mogelijk moet de Sonicare worden opgeladen. Laad de Sonicare minimaal 24 uur op.
	Zorg ervoor dat er stroom op het stopcontact staat wanneer u het apparaat gaat opladen. Het is mogelijk dat de stroomtoevoer naar stopcontacten in spiegelkastjes boven wastafels of naar stopcontacten voor scheerapparaten in badkamers wordt afgesloten wanneer het licht in de badkamer wordt uitgedaan.
	Mogelijk moet de opzetborstel opnieuw op het apparaat worden bevestigd of worden vervangen.
Het kietelt wanneer ik de Sonicare gebruik.	De eerste paar keer dat u de Sonicare gebruikt, kunt u een licht kietelend of prikkelend gevoel ervaren. Dit gevoel verdwijnt wanneer u aan de Sonicare gewend bent geraakt.
De opzetborstel rammelt wanneer ik de Sonicare gebruik.	De Sonicare hoort licht te brommen tijdens gebruik. Om overmatig rammelen te voorkomen draait u de schroefrand van de opzetborstel verder aan. Als het rammelen dan nog niet is verholpen, moet de opzetborstel mogelijk worden vervangen.
	Zorg ervoor dat u het beschermkapje verwijdert voordat u het apparaat inschakelt.
De opzetborstel klappert tegen mijn tanden.	U kunt dit voorkomen door de opzetborstel goed gericht te houden, d.w.z. met de borstelharen schuin op de tandvleesrand geplaatst onder een hoek van 45 graden.

Probleem	Oplossing
Het poetsen lijkt minder krachtig	Mogelijk moet de Sonicare worden opgeladen.
	Mogelijk is de Easy-start-functie ingeschakeld en moet deze worden uitgeschakeld (zie hoofdstuk 'Functies').
	Mogelijk moet de opzetborstel worden schoongemaakt.
	Mogelijk moet de opzetborstel worden vervangen.
De Sonicare geeft een onaangename geur af.	Mogelijk moet het apparaat worden schoongemaakt. Maak het handvat, de opzetborstel en de oplader grondig schoon (zie hoofdstuk 'Schoonmaken').
	Mogelijk moet de opzetborstel worden vervangen.







[www.philips.com/Sonicare](http://www.philips.com/Sonicare)

©2012 Koninklijke Philips Electronics NV (KPENV). All rights reserved.  
PHILIPS and the Philips shield are registered trademarks of KPENV.  
DiamondClean Easy-start, Quadpacer, Sonicare and the Sonicare logo  
are trademarks of Philips Oral Healthcare, Inc. and/or KPENV.

Protected by U.S. and international patents. Other patents pending.  
Reg. U.S. Pat. & Tm. Off.



100% recycled paper  
100% papier recyclé

4235.020.4397.2