

Always here to help you / 始终如一地为您提供帮助

Register your product and get support at / 请登录以下网址并得到相应的帮助
www.philips.com/welcome



HealthyWhite
700 series

PHILIPS
sonicare

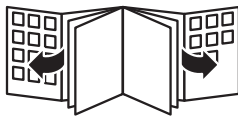

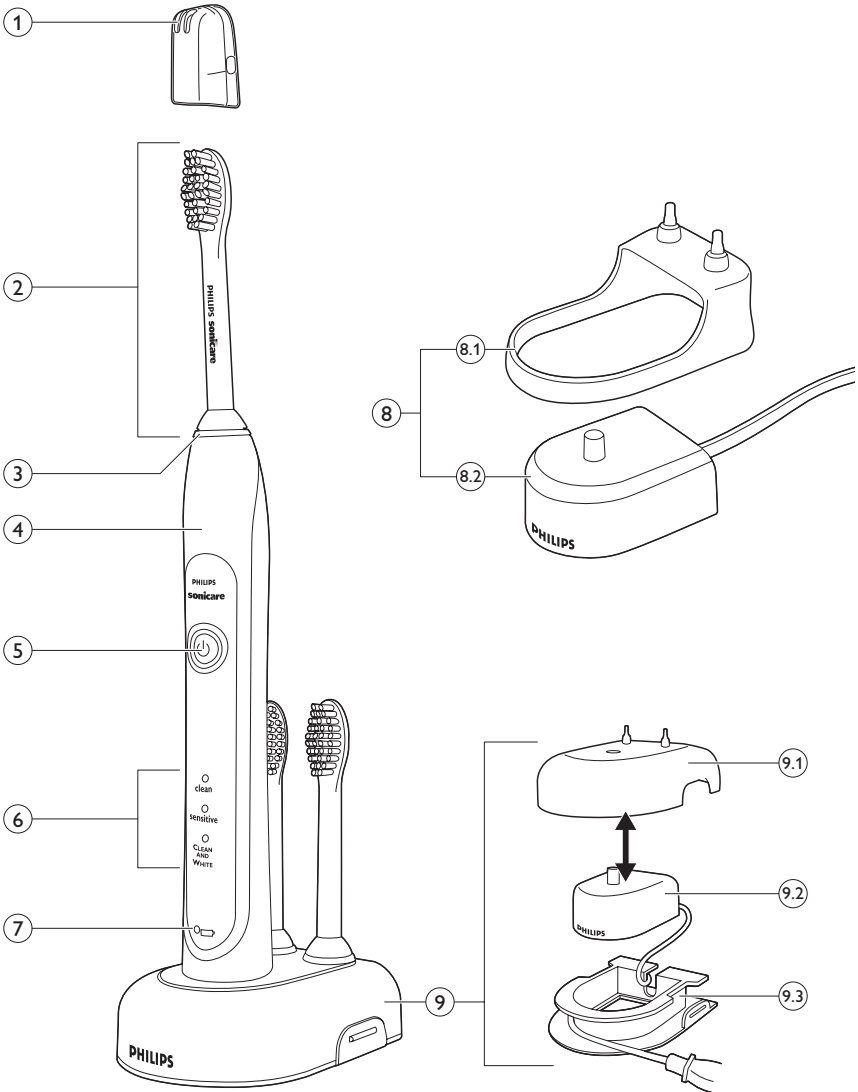

HealthyWhite 700 series_Rechargeable sonic toothbrush

ENGLISH 6

한국어 13

繁體中文 20

简体中文 26

Introduction

Congratulations on your purchase and welcome to Philips! To fully benefit from the support that Philips offers, register your product at www.philips.com/welcome.

Important

Read this user manual carefully before you use the appliance and save it for future reference.

Danger

- Keep the charger away from water. Do not place or store it over or near water contained in a bathtub, washbasin, sink etc. Do not immerse the charger in water or any other liquid. After cleaning, make sure the charger is completely dry before you connect it to the mains.

Warning

- Check if the voltage indicated on the appliance corresponds to the local mains voltage before you connect the appliance.
- The mains cord cannot be replaced. If the mains cord is damaged, discard the charger. Always have the charger replaced with one of the original type in order to avoid a hazard.
- If the appliance is damaged in any way (brush head, toothbrush handle and/or charger), stop using it.
- This appliance contains no serviceable parts. If the appliance is damaged, contact the Consumer Care Centre in your country (see chapter 'Guarantee and support').
- Do not use the charger outdoors or near heated surfaces.
- This appliance is not intended for use by persons (including children) with reduced physical, sensory or mental capabilities, or lack of experience and knowledge, unless they have been given supervision or instruction concerning use of the appliance by a person responsible for their safety.
- Children should be supervised to ensure that they do not play with the appliance.

Caution

- If you have had oral or gum surgery in the previous 2 months, consult your dentist before you use the toothbrush.
- Consult your dentist if excessive bleeding occurs after using this toothbrush or if bleeding continues to occur after 1 week of use.
- If you have medical concerns, consult your doctor before you use the Sonicare.
- The Sonicare toothbrush complies with the safety standards for electromagnetic devices. If you have a pacemaker or other implanted device, contact your physician or the device manufacturer of the implanted device prior to use.
- This appliance has only been designed for cleaning teeth, gums and tongue. Do not use it for any other purpose. Stop using the appliance and contact your doctor if you experience any discomfort or pain.
- The Sonicare toothbrush is a personal care device and is not intended for use on multiple patients in a dental practice or institution.
- Stop using a brush head with crushed or bent bristles. Replace the brush head every 3 months or sooner if signs of wear appear.
- Do not use other brush heads than the ones recommended by the manufacturer.
- If your toothpaste contains peroxide, baking soda or other bicarbonate (common in whitening toothpastes), thoroughly clean the brush head and the handle with soap and water after each use. Otherwise the plastic may crack.
- Do not clean brush heads, the handle, the charger and the charger cover in the dishwasher.

Electromagnetic fields (EMF)

This Philips appliance complies with all applicable standards and regulations regarding exposure to electromagnetic fields.

The Sonicare (Fig. 1)

- 1 Hygienic travel cap
- 2 Brush head
- 3 Interchangeable colour code ring
- 4 Handle with soft grip
- 5 On/off button
- 6 Brushing modes
- 7 Charge light indicator
 - Deluxe charge indicator (specific types only)
 - Standard charge indicator (specific types only)
- 8 Standard charger (specific types only)
 - 8.1 Charger cover with brush head holder
 - 8.2 Travel charger
- 9 Deluxe charger (specific types only)
 - 9.1 Charger cover with brush head holder
 - 9.2 Travel charger
 - 9.3 Charger base with cord wrap facility

Getting started

Changing the colour code ring

Sonicare brush heads come with interchangeable colour code rings to identify your brush head. To change the colour code ring:

- 1 Pull the colour code ring from the bottom of the brush head (Fig. 2).
- 2 To attach a new ring, slip one edge of the new ring over the bottom of the brush head. Then press down on the other side to snap the ring into place (Fig. 3).

Attaching the brush head

- 1 Align the brush head so the bristles face the front of the handle. (Fig. 4)
- 2 Firmly press the brush head down onto the metal shaft until it stops.

Note: There is a small gap between the colour code ring and the handle.

Charging the Sonicare

- 1 Put the plug of the charger in the wall socket.
- 2 Place the handle on the charger (Fig. 5).

- ▶ The battery charge indicator next to the battery symbol flashes to indicate that the toothbrush is charging.

Battery charge indicator

The battery charge indicator shows the approximate remaining battery charge.

Deluxe charge indicator (specific types only):

- Solid green: 50-100%
- Flashing green: 10-49%
- Flashing yellow: less than 10%

Standard charge indicator (specific types only):

- Solid green: 50-100%
- Flashing green: less than 50%

Note: When the battery is low, you hear 3 beeps after the completion of the brushing cycle and the battery charge indicator flashes for 30 seconds.

Note: To keep the battery fully charged, you may keep your Sonicare on the charger when not in use. It takes 24 hours to charge the battery fully.

Using the Sonicare

Brushing instructions

- 1 Wet the bristles and apply a small amount of toothpaste.
 - 2 Place the toothbrush bristles against the teeth at a slight angle towards the gumline (Fig. 6).
 - 3 Press the on/off button to switch on the Sonicare.
 - 4 Apply light pressure to maximise Sonicare's effectiveness and let the Sonicare toothbrush do the brushing for you.
 - 5 Gently move the brush head slowly across the teeth in a small back and forth motion so the longer bristles reach between your teeth. Continue this motion throughout the brushing cycle.
- Note: To make sure you brush evenly throughout the mouth, divide your mouth into 4 sections using the Quadpacer feature (see chapter 'Features').*
- 6 Begin brushing in section 1 (outside upper teeth) and brush for 30 seconds before you move to section 2 (inside upper teeth). Continue brushing in section 3 (outside lower teeth) and brush for 30 seconds before you move to section 4 (inside lower teeth) (Fig. 7).
 - 7 After you have completed the brushing cycle, you can spend additional time brushing the chewing surfaces of your teeth and areas where staining occurs. You can also brush your tongue, with the toothbrush switched on or off, as you prefer (Fig. 8).

The Sonicare is safe to use on:

- Braces (brush heads wear out sooner when used on braces)
- Dental restorations (fillings, crowns, veneers)

Note: You can switch off the toothbrush at any time by pressing and holding the on/off button for 2 seconds.

Clean and White mode brushing instructions

The Clean and White mode consists of 2 minutes of Clean mode to clean the whole mouth and an additional 30 seconds of White mode to focus on the visible front teeth.

- 1 Brush the first 2 minutes as instructed in steps 1-6 above.
- 2 After the 2 minutes of Clean mode, the White mode begins with a change in brushing sound and motion. That is your signal to start brushing the visible upper front teeth for 15 seconds
- 3 At the next beep and pause, move to the visible lower front teeth for the final 15 seconds of brushing (Fig. 9).

Brushing modes

The Sonicare automatically starts in the default Clean mode. To select a different brushing mode:

- 1 Press the on/off button to toggle between modes.
- ▶ The green LED indicates the selected mode.

Note: You can only switch between modes when the toothbrush is switched on.

Clean mode

Standard mode for superior teeth cleaning.

Sensitive mode (specific types only)

Gentle yet thorough cleaning for sensitive gums and teeth.

Clean and White mode

2 minutes of Clean mode with an additional 30 seconds of White mode to focus on the visible front teeth.

Note: When the Sonicare is used in clinical studies, the default 2-minute Clean mode must be selected. However, in whitening/stain reduction studies, the Clean and White mode must be selected. The handle should be fully charged and the Easy-start feature deactivated.

Features

Easy-start

- This Sonicare comes with the Easy-start feature activated.
- The Easy-start feature gently increases power over the first 14 brushings to help you get used to brushing with the Sonicare.

Note: Each of the first 14 brushings must last at least 1 minute to move through the Easy-start ramp-up cycle properly.

Note: When the Clean and White mode is selected, the Easy-start feature is inactive.

Deactivating or activating the Easy-start feature

- 1 Attach the brush head to the handle.
- 2 Place the handle in the plugged-in charger.

- To deactivate Easy-start:

Press and hold the on/off button for 2 seconds. You hear 1 beep to indicate that the Easy-start feature has been deactivated.

- To activate Easy-start:

Press and hold the on/off button for 2 seconds. You hear 2 beeps to indicate that the Easy-start feature has been activated.

Note: Use of the Easy-start feature beyond the initial ramp-up period is not recommended and reduces the effectiveness of the Sonicare toothbrush in removing plaque.

Smartimer

The Smartimer indicates that your brushing cycle is complete by automatically switching off the toothbrush at the end of the brushing cycle.

Dental professionals recommend brushing no less than 2 minutes twice a day.

If you want to pause or stop brushing during the 2-minute brushing cycle, press and hold the on/off button for 2 seconds. Press the on/off button again and the Smartimer picks up where you left off.

The Smartimer automatically resets to the beginning of a 2-minute cycle if:

- you stop brushing for 30 seconds or longer;
- you put the handle in the charger.

Quadpacer (select models)

- The Quadpacer is an interval timer that has a short beep and pause to remind you to brush the 4 sections of your mouth evenly and thoroughly (Fig. 7).
- When you use the two-minute Clean or Sensitive mode, you hear a short beep and a pause in brushing action at 30, 60 and 90 seconds.
- When you use the Clean and White mode, you hear and feel a change in the brush head sound and motion after 2 minutes of Clean mode. Then move the brush head to the visible upper front teeth and brush them for 15 seconds. At the final beep and pause, move to the visible lower front teeth and brush them for 15 seconds (Fig. 9).

Cord wrap facility (specific types only)

If your Sonicare type includes the deluxe charger cover and base, the travel charger is pre-installed inside the cover. If you want to shorten the mains cord, you can store excess cord in the cord wrap facility in the charger base.

- 1** To separate the charger cover from the charger base, press the two grey snap bars on the charger base and pull the white charger cover upwards. (Fig. 10)
- 2** Wrap excess mains cord around the grey charger base as shown in the picture. Make sure you wrap the cord on the inside of the two snap levers. (Fig. 11)
- 3** When you have stored the excess cord, guide the mains cord through the small groove in the rear of the grey charger base. (Fig. 12)
- 4** To reattach the charger cover, press it down over the charger base until it snaps into place.

Tip: For extra convenience during travel, you can remove the travel charger and use it without the charger cover and charger base.

Cleaning

Do not clean brush heads, the handle, the charger or the charger cover in the dishwasher.

Toothbrush handle

1 Remove the brush head and rinse the metal shaft area with warm water (Fig. 13).

Do not push on the rubber seal on the metal shaft with sharp objects, as this may cause damage.

2 Wipe the entire surface of the handle with a damp cloth.

Brush head

1 Rinse the brush head and bristles after each use (Fig. 14).

2 Remove the brush head from the handle and rinse the brush head connection at least once a week with warm water.

Charger

1 Unplug the charger before you clean it.

2 Wipe the surface of the charger with a damp cloth.

Storage

- If you are not going to use the appliance for a long time, unplug it, clean it and store it in a cool and dry place away from direct sunlight. You can use the cord wrap facility (specific types only) to store the mains cord in an organised way.
- You can store brush heads on the pegs at the back of the charger.

Replacement

Brush head

- Replace Sonicare brush heads every 3 months to achieve optimal results.
- Use only Sonicare ProResults replacement brush heads.

Recycling

Do not throw away the appliance with the normal household waste at the end of its life, but hand it in at an official collection point for recycling. By doing this, you help to preserve the environment.

Removing the rechargeable battery

Please note that this process is not reversible.

- 1** To deplete the rechargeable battery of any charge, remove the handle from the charger, switch on the Sonicare and let it run until it stops. Repeat this step until you can no longer switch on the Sonicare.
- 2** Insert a flathead (standard) screwdriver into the slot located at the bottom of the handle and turn it anticlockwise to release the bottom cap. (Fig. 15)

- 3 Hold the handle upside down and push down on the shaft to release the internal components of the handle (Fig. 16).
- 4 Insert the screwdriver under the circuit board, next to the battery connections, and twist to break the connections. Remove the circuit board and pry the battery from the plastic carrier (Fig. 17).

Guarantee and support

If you need information or support, please visit www.philips.com/support or read the separate worldwide guarantee leaflet.

Guarantee restrictions

The terms of the international guarantee do not cover the following:

- Brush heads.
- Damage caused by misuse, abuse, neglect, alterations or unauthorised repair.
- Normal wear and tear, including chips, scratches, abrasions, discolouration or fading.

소개

필립스 제품을 구입해 주셔서 감사합니다! 필립스가 드리는 지원 혜택을 받으실 수 있도록 www.philips.co.kr에서 제품을 등록하십시오.

중요 사항

본 제품을 사용하기 전에 이 사용 설명서를 주의 깊게 읽고 나중에 참조할 수 있도록 잘 보관하십시오.

주의

- 충전기는 물이 없는 곳에서 사용하십시오. 욕조, 세면대, 싱크대 등 물이 가까이 있는 곳에서 사용하거나 두지 마십시오. 그리고 충전기를 물이나 기타 액체에 담그지 마십시오. 첫사용 후에는 충전기가 완전히 건조된 다음 제품을 본체에 연결하십시오.

경고

- 제품에 전원을 연결하기 전에, 제품에 표시된 전압과 사용 지역의 전압이 일치하는지 확인하십시오.
- 전원 코드는 교체할 수 없습니다. 전원 코드가 손상된 경우 충전기를 폐기하십시오. 손상된 충전기는 위험한 상황을 방지하기 위해 정품으로 교체하여 사용하십시오.
- 제품에 손상된 부분(칫솔모, 칫솔 손잡이, 충전기)이 나타나면 사용을 중단하십시오.
- 본 제품은 서비스되는 부품이 없습니다. 제품이 손상되면 필립스 고객 상담실로 문의하십시오('보증 및 지원' 란 참조).
- 충전기를 실외 또는 발열되는 표면 근처에서 사용하지 마십시오.
- 신체적인 감각 및 인지능력이 떨어지거나 경험과 지식이 풍부하지 않은 성인 및 어린이는 혼자 제품을 사용하지 말고 제품 사용과 관련하여 안전에 책임질 수 있도록 지시사항을 충분히 숙지한 사람의 도움을 받으십시오.
- 어린이가 제품을 가지고 놀지 못하도록 지도해 주십시오.

주의

- 최근 2개월 이내에 구강 또는 잇몸 수술을 받은 경우에는 칫솔을 사용하기 전에 치과 전문의와 상의하십시오.
- 본 제품을 사용한 후 출혈이 심하거나 1주일도 지나도 증상이 호전되지 않는다면 치과 전문의와 상의하십시오.
- 의료적 문제는 소닉케어를 사용하기 전에 치과 전문의와 상의하십시오.
- 소닉케어 칫솔은 국내 안전 기준에 따라 전자파 장애 검정을 받은 제품입니다. 심장 박동 보조기 등, 보조 기구를 이식 받은 경우에는 주치의나 보조 기구 제조업체에 문의하여 충분히 이해한 후 이용하십시오.
- 본 제품은 치아와 잇몸, 그리고 혀만 세정할 수 있도록 만들어졌으므로 다른 용도에는 사용하지 마십시오. 사용 중 불편함이나 통증이 느껴지면 제품 사용을 중단하고 의사와 상의하십시오.
- 소닉케어 칫솔은 개인 용품이므로 치과나 기타 의료 시설에서 공용으로 이용하지 마십시오.
- 눕거나 휘어진 칫솔모는 사용을 중단하십시오. 마모 증상이 나타나면 칫솔모를 교체하거나 3개월마다 정기적으로 교체하십시오.
- 제조업체에서 권장한 제품 이외의 칫솔모를 사용하지 마십시오.
- 사용하는 치약 성분에 과산화수소, 탄산수소나트륨, 기타 중탄산염(미백 치약 주성분)이 포함된 경우 이용 후에 칫솔모 및 핸들을 비누로 닦고 물로 깨끗이 씻어내십시오. 그렇지 않으면 플라스틱에 금이 갈 수도 있습니다.
- 칫솔모, 손잡이, 충전기 및 충전기 덮개를 식기세척기로 세척하지 마십시오.

EMF(전자기장)

이 제품은 EMF(전자기장)와 관련된 모든 기준 및 규정을 준수합니다.

소닉케어 (그림 1)

- 1 위생 칫솔모 캡
- 2 칫솔모
- 3 개인 식별 색상 코드링
- 4 부드러운 핸들그립
- 5 전원 버튼
- 6 세정 모드
- 7 충전 표시등
 - 고급 충전 표시등(특정 모델만 해당)
 - 일반 충전 표시등(특정 모델만 해당)
- 8 여행용 세트 충전기(특정 모델만 해당)
 - 8.1 칫솔모 꽃이가 있는 충전기 덮개
 - 8.2 여행용 충전기
- 9 고급 충전기(특정 모델만 해당)
 - 9.1 칫솔모 꽃이가 있는 충전기 덮개
 - 9.2 여행용 충전기
 - 9.3 코드 정리 기능이 있는 충전대

시작하기

색상 코드링 변경

소닉케어 칫솔모는 교체 가능한 색상 코드링으로 사용자 구별이 가능합니다.
색상 코드링 변경하기:

- 1 칫솔모의 아래쪽에서 색상 코드링을 빼내십시오 (그림 2).
- 2 새 링을 연결하려면 칫솔모의 아래쪽에 새로운 링의 가장자리 한 부분을 올려 놓고 링의 다른 쪽 부분을 눌러 제대로 끼우십시오 (그림 3).

칫솔모 부착 방법

- 1 칫솔모가 손잡이 앞면을 향하도록 칫솔모를 조정합니다. (그림 4)
- 2 칫솔모를 금속 샤프트에 꼭 눌러 고정시킵니다.

참고: 색상 코드링과 손잡이 사이가 약간 벌어집니다.

소닉케어 충전

- 1 충전기 플러그를 벽면 콘센트에 꽂으십시오.
 - 2 충전기에 핸들을 꽂으십시오 (그림 5).
- ▶ 배터리 기호 옆의 배터리 충전 표시등이 깜박이면 칫솔이 충전되고 있는 것입니다.

배터리 충전 표시등

배터리 충전 표시등은 대략적인 배터리 잔량을 보여줍니다.

고급 충전 표시등(특정 모델만 해당):

- 녹색: 50-100%
- 녹색 깜박임: 10-49%
- 노란색 깜박임: 10% 미만

표준 충전 표시등(특정 모델만 해당):

- 녹색: 50-100%
- 녹색 깜박임: 50% 미만

참고: 배터리 잔량이 적으면 칫솔질 완료 후 신호음이 세 번 울리고 배터리 충전 표시등이 30초간 깜박입니다.

참고: 배터리를 완전 충전 상태로 유지하려면 소닉케어를 사용하지 않을 때 충전기에 꽂아 두어야 합니다. 배터리를 완전히 충전하려면 24시간이 걸립니다.

소닉케어 사용 방법

칫솔질 방법

- 1 칫솔모에 소량의 치약을 바르십시오.
- 2 칫솔모가 잇몸과 살짝 각을 이루도록 치아에 올려놓으십시오 (그림 6).
- 3 전원 버튼을 눌러 소닉케어를 켜십시오.
- 4 소닉케어를 더욱 효과적으로 사용하려면 칫솔모를 치아에 세게 문지르지 마시고, 가볍게 미끄러지듯 사용하십시오.
- 5 치아를 향해 칫솔모를 앞 뒤로 약간씩 움직여서 칫솔모의 끝 부분이 치아 사이 사이에 위치하도록 합니다. 이 동작을 양치질해야 하는 동안에 계속 유지하십시오.

참고: Quadpacer(쿼드페이서) 기능을 사용하여 입안을 4개의 구간으로 나누고 알림음에 따라 입 안 치아를 골고루 양치할 수 있습니다.('기능' 란 참조).

- 6 1구간(윗니 바깥쪽)부터 30초 동안 양치한 후 2구간(윗니 안쪽)으로 칫솔모를 옮기십시오. 계속해서 3구간(아랫니 바깥쪽)을 30초간 닦은 다음 4구간(아랫니 안쪽)으로 옮기십시오 (그림 7).
- 7 소닉케어를 이용하여 어금니 끝쪽 씹는면을 닦을 수 있습니다. 또한 칫솔의 전원을 켜거나 끈 상태에서 혀를 닦을 수도 있습니다 (그림 8).

소닉케어는 다음과 같은 경우에 사용해도 안전합니다.

- 치아 교정기(교정기에 사용하는 경우 칫솔모가 보다 빨리 마모될 수 있습니다.)
- 치아 보철물(신경치료, 크라운, 라미네이트)

참고: 전원 버튼을 2초간 눌러 언제든지 칫솔을 끌 수 있습니다.

세정 및 미백 모드 칫솔질 지침

세정 및 미백 모드는 전체 구강을 세정하는 2분의 세정 모드와 눈에 보이는 앞니에 중점을 둔 추가 30초의 미백 모드로 구성됩니다.

- 1 위의 1-6단계에 나온 대로 처음 2분 동안 칫솔질을 합니다.
- 2 2분의 세정 모드가 지나면 칫솔질 소리 및 동작이 바뀌면서 미백 모드가 시작됩니다. 이것은 15초 동안 앞니 위쪽의 칫솔질을 시작하라는 신호입니다.

- 3** 다음 신호음이 울리면 앞니 아래쪽으로 이동하여 마지막 15초 동안 칫솔질을 합니다 (그림 9).

세정 모드

소닉케어는 일반 세정 모드에서 자동으로 시작됩니다. 다른 칫솔질 모드를 선택하려면

- 1** 전원 버튼을 눌러 모드를 전환합니다.
▶ 녹색 LED는 선택한 모드를 나타냅니다.

참고: 칫솔이 켜져 있을 때만 모드를 전환할 수 있습니다.

일반세정 모드

표준 모드로 탁월한 세정을 할 수 있습니다.

민감세정 모드(특정 모델만 해당)

민감한 잇몸과 치아를 위해 부드럽게 세정합니다.

세정 및 미백 모드

2분의 세정 모드와 눈에 보이는 앞니에 중점을 둔 추가 30초의 미백 모드로 구성됩니다.

참고: 소닉케어를 임상 연구에 사용할 때는 기본값인 2분의 세정 모드를 선택해야 합니다. 하지만 미백/착색 감소 연구에서는 세정 및 미백 모드를 선택해야 합니다. 손잡이를 완전히 충전하고 이지스타트 기능을 해제해야 합니다.

기능

이지스타트

- 이 소닉케어에는 이지스타트 기능이 있습니다.
- 이지스타트 기능은 최초 14회 양치하는 동안 서서히 전원을 높여서 소닉케어를 이용한 양치질에 익숙해지도록 도와 줍니다.

참고: 이지스타트 점증 사이클을 원활히 작동하기 위해서 최초 14회의 양치시 매번 최소 1분의 양치를 하셔야 합니다.

참고: 세정 및 미백 모드를 선택하면 이지스타트 기능이 적용되지 않습니다.

이지스타트 기능 설정/해제 방법

- 1** 소닉케어 핸들에 칫솔모를 부착하십시오.
2 전원에 연결된 충전기에 소닉케어 핸들을 꽂으십시오.

- 이지스타트 기능 해제:

전원 버튼을 2초 동안 누르십시오. 이지스타트 기능이 해제됨을 알리는 신호음이 1번 울립니다.

- 이지스타트 기능 작동:

전원 버튼을 2초 동안 누르십시오. 이지스타트 기능이 설정됨을 알리는 신호음이 2번 울립니다.

참고: 최초 점증 기간 이후에 이지스타트 기능을 사용하는 것은 소닉케어의 플라그 제거 성능을 저하시키므로 사용하지 않는 것이 좋습니다.

스마트타이머

스마트타이머는 양치질이 끝난 후 자동으로 전원을 차단해 양치질이 끝났음을 알려줍니다. 치과 전문의는 하루에 두 번씩 2분 이상 칫솔질 하는 것을 권장합니다. 2분의 양치 시간 중 소닉케어를 일시 중지하거나 멈추려면 전원 버튼을 2초 동안 누르십시오. 전원 버튼을 다시 누르면 스마트타이머 기능이 남은 시간만큼 다시 작동됩니다. 2분의 양치 시간이 처음부터 다시 계산되는 경우는 다음과 같습니다.

- 30초 이상 양치질을 멈춘 경우
- 칫솔 몸체를 충전기에 꽂은 경우

퀵페이서(특정 모델만 해당)

- 퀵페이서는 입 안을 골고루 깔끔하게 양치할 수 있도록 짧은 신호음과 함께 일시 중지하는 간격 타이머입니다 (그림 7).
- 2분의 일반세정 또는 민감세정 모드를 사용할 경우 30초, 60초 및 90초 간격으로 신호음이 짧게 울리면서 일시 중지합니다.
- 세정 및 미백 모드를 사용할 경우 2분의 세정 모드 후 칫솔모 소리 와 동작이 바뀌면 칫솔모를 눈에 보이는 위쪽 앞니로 이동하여 15초 동안 칫솔질을 합니다. 그런 다음 최종 신호음이 들리면 일시 정지하여 눈에 보이는 아래쪽 앞니로 이동하여 15초 동안 칫솔질을 합니다 (그림 9).

고급 충전기 케이스(특정 모델만 해당)

고급 충전기케이스가 구매하신 소닉케어 모델에 포함되어 있다면 케이스 내부에 이미 여행용 충전기가 내장되어 있습니다. 전원 코드를 짧게 하려면 충전대에 내장되어 있는 코드 정리 공간으로 사용하지 않는 코드를 보관할 수 있습니다.

- 1 충전기 케이스 및 받침대를 분리하려면 충전대에 있는 두 개의 회색바를 눌러 하얀색 덮개가 위로 올라오도록 당깁니다. (그림 10)
- 2 그림과 같이 회색 받침대 주변의 사용하지 않는 전원 코드를 정리합니다. 코드는 두 개의 걸쇠 손잡이 안으로 정리해야 합니다. (그림 11)
- 3 남은 코드를 보관할 때에는 회색 받침대 후면의 작은 홈에 전원 코드를 놓습니다. (그림 12)
- 4 충전기 덮개가 제자리에 고정될 때까지 충전대 위로 눌러 충전기 덮개를 다시 연결하십시오.

도움말: 여행을 더욱 편안하게 즐기려면, 여행용 충전기의 충전기 덮개 및 충전대는 제거한 채로 사용하십시오.

세척

칫솔모, 핸들, 충전기 또는 충전기 덮개를 식기세척기로 세척하지 마십시오.

핸들

- 1 칫솔모를 제거하고 금속 샤프트 부분을 따뜻한 물로 행굽니다 (그림 13). 손상될 수 있으므로 금속 샤프트 주위의 고무 덮개를 날카로운 물체로 누르지 마십시오.
- 2 젖은 천으로 핸들의 전체 표면을 닦으십시오.

칫솔모

- 1 사용 후에는 항상 칫솔모를 물로 행구십시오 (그림 14).
- 2 핸들에서 칫솔모를 제거하고 매주 1회 칫솔모와 핸들 사이 연결 부분을 따뜻한 물로 닦아줍니다.

충전기

- 1 청소하기 전에 항상 충전기의 전원 코드를 뽑으십시오.
- 2 젖은 천으로 충전기의 표면을 닦으십시오.

보관

- 제품을 오랫동안 이용하지 않으려면 전원 코드를 뽑고 세척한 다음 직사광선이 없는 건냉한 장소에 보관하십시오. 코드 정리 기능(특정 모델만 해당)을 사용하여 전원 코드를 정리해서 보관할 수 있습니다.
- 칫솔모를 충전기 뒤쪽에 있는 걸이에 걸어 보관할 수도 있습니다.

교체

칫솔모

- 최적의 결과를 얻으려면 3개월에 한 번씩 소닉케어 칫솔모로 교체하십시오.
- 소닉케어 ProResults(프로리절트) 교체용 칫솔모만 이용하십시오.

재활용

수명이 다 된 제품은 일반 가정용 쓰레기와 함께 버리지 마시고 지정된 재활용 수거 장소에 버리십시오. 이런 방법으로 환경 보호에 동참하실 수 있습니다.

충전식 배터리를 분리하는 방법

이 과정은 번복이 불가능합니다.

- 1 충전식 배터리를 제거하려면 충전기에서 핸들을 제거하고 소닉케어를 켜 다음 멈출 때까지 작동합니다. 더 이상 소닉케어를 켤 수 없을 때까지 이 단계를 반복합니다.
- 2 일자(표준) 드라이버를 손잡이 아래쪽의 슬롯에 넣고 시계 반대 방향으로 돌려 아래쪽 뚜껑을 풉니다. (그림 15)
- 3 핸들을 뒤집은 채로 샤프트를 아래로 눌러 핸들 내부 부품을 분리합니다 (그림 16).
- 4 배터리 연결부 옆의 회로 기판 아래로 드라이버를 넣고 비틀어서 두 연결부를 분리하십시오. 회로 기판을 제거하고 플라스틱 부분에서 배터리를 꺼내십시오 (그림 17).

보증 및 지원

보다 자세한 정보나 지원이 필요한 경우에는 필립스 웹사이트(www.philips.com/support)를 방문하시거나 제품 보증서를 참조하십시오.

보증 제한

국제 보증 약관에서 제외되는 항목은 다음과 같습니다.

- 칫솔모
- 오용, 남용, 부주의, 개조 또는 무단 수리로 인한 손상
- 찌개짐, 굽힘, 마멸, 변색, 탈색 등, 일반적인 마모 또는 손상

제조번호 부여기준 : 본 제품의 제조번호는 4자리,5자리,6자리,9자리로 표기될 수 있습니다. **(1) 4자리일 경우** : 앞의 두 자리는 연도를, 뒤의 두 자리는 생산된 주를 의미합니다. 예) 0632 → 2006년 32번째 주에 생산 **(2) 5자리일 경우** : 앞의 두 자리는 연도를, 다음 두 자리는 생산된 주를, 마지막 자리는 생산된 요일을 의미합니다. 예) 06243 → 2006년 24번째 주의 수요일 생산 **(3) 6자리일 경우** : 앞의 두 자리는 연도를, 다음 두 자리는 월을, 마지막 두 자리는 일을 의미합니다. 예) 061125 → 2006년 11월 25일 생산 **(4) 9자리일 경우** : 앞의 한 자리는 제조국을, 다음 두 자리는 연도를, 다음 두 자리는 생산된 주를, 다음 한 자리는 공장의 생산라인을, 마지막 3자리는 그 주에 생산된 제품의 일련번호를 의미합니다. 예) 507402001 → 네덜란드에서 2007년 40번째 주에 2번 생산라인에서 첫 번째 생산 **(5) 기타제조번호**에 대한 문의사항은 (02)709-1200 으로 연락바랍니다.

簡介

恭喜您購買本產品並歡迎加入飛利浦！請於 www.philips.com/welcome 註冊您的產品，以善用飛利浦提供的支援。

重要事項

使用本產品前，請先仔細閱讀本使用手冊，並保留說明以供日後參考。

危險

- 請勿讓充電器沾到水。請勿放置或存放於盛水的澡盆、洗臉盆、洗手槽等區域的上方或附近。請勿將充電器浸入水中或其他液體中。完成清潔程序後，請先確定充電器已完全乾燥，再連接到主電源。

警示

- 在您連接電源之前，請檢查本地的電源電壓是否與產品所標示的電壓相符。
- 電線無法更換。如果電線損壞，請棄置充電器。請務必以原型號的充電器更換，以免發生危險。
- 如果產品有任何機件受損（刷頭、牙刷握柄和/或充電器），請停止使用產品。
- 本產品不含可維修部分；萬一損壞，請與您所在國家/地區的客戶服務中心聯繫（請參閱「保固與支援」單元）。
- 充電器不可在室外或高熱表面附近使用。
- 本產品不適合供下列人士（包括兒童）使用：身體官能或心智能力退化者，或是經驗與使用知識缺乏者。他們需要有負責其安全的人員在旁監督，或指示產品的使用方法，方可使用。
- 請勿讓孩童使用本產品或將本產品當成玩具。

警告

- 如果您的口腔或牙齦在過去 2 個月內曾動過手術，請在使用本牙刷前諮詢您的牙醫。
- 如果您在使用本牙刷後有出血狀況，或出血狀況延續超過 1 星期，請向您的牙醫諮詢。
- 若您有醫療方面的顧慮，使用 Sonicare 之前請先諮詢您的醫師。
- Sonicare 電動牙刷符合電磁裝置之安全標準。若您身上裝有心律調整器或曾植入其他裝置，請於使用前詢問您的醫師或植入裝置的製造商。
- 本產品只適用於清潔牙齒、牙齦與舌頭，請勿用作其他用途。用後若感到任何不適或疼痛，請停止使用並尋求醫生協助。
- Sonicare 電動牙刷為個人保健用品，不宜在牙醫診所或醫療機構供多名病患使用。
- 牙刷刷頭的刷毛若傾倒彎曲，請停止使用。請每 3 個月更換一次刷頭，其間出現老化現象時則提早更換。
- 請勿使用非製造商推薦的刷頭。
- 如果牙膏內含過氧化氫、小蘇打或其他重碳酸鹽（常見於美白牙膏），請在每次刷牙完畢後以肥皂及水徹底清洗刷頭及握柄。否則塑膠部分可能會裂開。
- 請勿在洗碗機中清潔刷頭、握柄、充電器以及充電器蓋。

電磁波 (EMF)

本飛利浦產品符合所有電磁波暴露的相關適用標準和法規。

Sonicare (圖 1)

- 1 旅行用衛生保護蓋
- 2 刷頭
- 3 可互換色環
- 4 防滑握柄
- 5 開關按鈕
- 6 刷牙模式
- 7 充電指示燈
 - 豪華充電指示燈 (僅限特定類型)
 - 標準充電指示燈 (僅限特定類型)
- 8 標準充電器 (僅限特定類型)
 - 8.1 充電器蓋，附刷頭放置架
 - 8.2 旅行用充電器
- 9 豪華充電器 (僅限特定機型)
 - 9.1 充電器蓋，附刷頭放置架
 - 9.2 旅行用充電器
 - 9.3 充電座，附黏束帶配件

使用入門

更換色環

Sonicare 牙刷刷頭隨附可互換色環，方便您分辨自己的刷頭。

若要更換色環：

- 1 將牙刷刷頭底部的色環拔下。(圖 2)
- 2 要裝上新色環，將新色環的一邊滑入牙刷刷頭的底部，再將另一側往下壓，使色環卡入定位。(圖 3)

安裝刷頭

- 1 將刷頭對齊，使刷毛朝向握柄正面。(圖 4)
- 2 將刷頭用力下壓到金屬軸上，至到底為止。

注意：色環與握把之間有小小的間隙。

為 Sonicare 充電

- 1 將充電器插頭插入牆壁的插座。
 - 2 將握柄放到充電器上。(圖 5)
- 電池符號旁的電池充電指示燈會開始閃爍，表示牙刷正在充電。

電池充電指示燈

電池充電指示燈顯示電池充電進度。

22 繁體中文

豪華充電指示燈 (僅限特定類型)：

- 綠燈持續亮起：50-100%
- 綠燈閃爍：10-49%
- 黃燈閃爍：低於 10%

標準充電指示燈 (僅限特定類型)：

- 綠燈持續亮起：50-100%
- 綠燈閃爍：低於 50%

注意：電池電力不足時，您會在刷牙週期結束時聽到 3 聲嗶嗶聲，且電池充電指示燈會持續閃爍 30 秒。

注意：為了維持電池電量充足，您在 Sonicare 不使用時可將其放在充電器上。需要 24 小時才能將充電電力。

使用 Sonicare

刷牙方法

- 1 沾濕刷毛，擠上少量牙膏。
- 2 將刷毛放置於牙齒表面，刷毛角度微微傾向牙齦。(圖 6)
- 3 按下 On/Off (開/關) 按鈕，開啟 Sonicare 電源。
- 4 略為施力以充分發揮 Sonicare 的效果，將刷牙的工作交由 Sonicare 牙刷為您代勞。
- 5 將刷頭以輕柔緩慢的小動作在牙齒表面來回移動，讓較長的刷毛能深入牙齒間細縫。刷牙週期當中，請全程持續此動作。

注意：為確保牙刷能均衡地清潔牙齒，請利用 Quadpacer 功能將牙齒劃分為 4 個區域 (請參閱「功能」單元)。

- 6 首先從第 1 區 (上排牙齒外側) 開始，先刷 30 秒後，再移到第 2 區 (上排牙齒內側)。接著刷第 3 區 (下排牙齒外側)；刷 30 秒後再移到第 4 區 (下排牙齒內側)。(圖 7)
- 7 完成刷牙週期後，可多花些時間刷洗牙齒咬合面及齒垢堆積處。也可隨個人喜好，在牙刷電源啟動或關閉之下刷洗舌頭。(圖 8)

Sonicare 電動牙刷能在以下狀態安全使用：

- 牙齒矯正器 (如果您有裝矯正器，牙刷刷毛會較快磨損)
- 牙齒復型 (填補、牙套、牙面鑲嵌)

注意：您可以隨時關閉牙刷電源，只要持續按住 On/Off (開/關) 按鈕 2 秒。

清潔亮白模式刷牙方法

清潔亮白模式包括 2 分鐘的清潔模式，清潔整個口腔，以及額外 30 秒的亮白模式，主要針對門牙。

- 1 前 2 分鐘請依據上述的步驟 1-6 刷牙。
- 2 2 分鐘的清潔模式結束後，亮白模式即會開始，刷牙的聲音與動作皆會改變。這個訊號提醒您要開始刷洗上門牙 15 秒。
- 3 下一次聽到嗶嗶聲時暫停，移至下門牙，刷洗最後的 15 秒。(圖 9)

刷牙模式

Sonicare 在預設的清潔模式中自動啟動。若要選擇其他刷牙模式：

- 1 按下開關按鈕在各種模式間切換。
- ▶ 綠色 LED 燈表示選定的模式。

注意：您只能在牙刷電源開啟時切換模式。

清潔模式

潔牙效果優異的標準模式。

敏感模式 (僅限特定類型)

適合敏感性牙齦與牙齒，能輕柔但徹底的清潔。

清潔亮白模式

2 分鐘的清潔模式加上另外 30 秒鐘針對門牙的亮白模式。

注意：若於臨床研究中使用 Sonicare，必須選用預設的 2 分鐘清潔模式。但在潔白/除垢的研究中，必須選用清潔亮白模式。握柄必須完全充電，請 Easy-start 功能應關閉。

功能

Easy-start 循序漸進功能

- 此 Sonicare 原已啟用 Easy-start 功能。
- Easy-start 功能在前 14 次的使用中會緩慢增加力道，讓您能逐漸適應 Sonicare。

注意：為正確完成 Easy-start 循序漸進的週期，前 14 次刷牙皆須維持至少 1 分鐘。

注意：若選擇清潔亮白模式，則會關閉 Easy-start 功能。

關閉或啟用 Easy-start 功能

1 將刷頭裝上握柄。

2 將握柄放進插入式充電器。

- 若要關閉 Easy-start：

按住 On/Off (開/關) 鈕 2 秒鐘。您會聽到 1 次嗶聲，表示 Easy-start 功能已經關閉。

- 若要啟用 Easy-start：

按住 On/Off (開/關) 鈕 2 秒鐘。您會聽到 2 次嗶聲，表示 Easy-start 功能已經啟用。

注意：我們不建議在最初循序漸進週期以外的時間使用 Easy-start 功能，這樣會降低 Sonicare 牙刷清除牙齒斑的效果。

智慧型計時器

智慧型計時器能在刷牙週期結束時自動關閉牙刷的電源，指出您的刷牙週期已經完成。

牙科專家建議，每日應刷牙兩次，每次 2 分鐘以上。

在 2 分鐘的刷牙週期間，如果您想要暫停或停止刷牙，請按住 On/Off (開/關) 鈕 2 秒鐘。再次按下 On/Off (開/關) 鈕，智慧型計時器便會從您上次停止的地方繼續進行。

在以下幾種情形中，智慧型計時器會自動重設為 2 分鐘週期的起點：

- 停止刷牙達 30 秒以上。
- 握柄插入充電器。

Quadpacer (特定機型)

- Quadpacer 是區間計時器，它會發出短嗶聲並暫停，以提醒您平均且充分地刷洗您口腔的 4 個區域。(圖 7)
- 使用兩分鐘清潔或敏感模式時，您會在 30、60 和 90 秒時聽到短嗶聲，且刷牙動作會暫停。
- 使用清潔亮白模式時，2 分鐘的清潔模式結束後，您會聽到聲音並感覺刷頭的動作改變。這時請將刷頭移至上門牙，刷洗 15 秒。聽到最後一次嗶嗶聲並感覺到動作暫停時，請移至下門牙，刷洗 15 秒。(圖 9)

黏束帶配件 (僅限特定類型)

如果您選用的 Sonicare 類型內含豪華充電器蓋與底座，旅行用充電器即已預先安裝在蓋子內面。如果您想縮短電源線，可將過長的電線收藏在充電座內建的黏束帶配件內。

- 1** 若要將充電器蓋從充電座取下，將充電座上的兩枚灰色卡鈕向下壓，再將白色的充電器蓋往上提。(圖 10)
- 2** 如圖所示，將過長的電源線繞在灰色的充電座周圍。確定將電線繞在兩枚卡鈕以內。(圖 11)
- 3** 收藏好過長的電線之後，將電源線穿過灰色充電座後方的小溝槽。(圖 12)
- 4** 若要將充電器蓋裝回，請將它下壓到充電座上，至卡入定位為止。

提示：為了在旅途中提供更高的便利性，您可以取下旅行用充電器，在沒有充電器蓋和充電座之下使用。

清潔

請勿將刷頭、握柄、充電器或充電器蓋放入洗碗機中清洗。

牙刷握柄

- 1** 取下刷頭，用溫水沖洗金屬軸部分。(圖 13)

請勿使用尖銳物品按壓金屬軸的橡膠套，這可能會造成牙刷毀壞。

- 2** 用濕布擦拭整個握柄的表面。

刷頭

- 1** 請於每次使用完畢後，沖洗刷頭與刷毛。(圖 14)
- 2** 請至少每週一次，將刷頭從握柄取下，再用溫水沖洗刷頭連接部位。

充電器

- 1** 進行清潔前，請先拔離充電器電源。
- 2** 用濕布擦拭整個充電器的表面。

收納

- 如果長時間不會使用本產品，應將插頭拔下、清潔產品，然後將其存放在無陽光直射的乾燥陰涼區域。您可以使用黏束帶配件 (僅限特定類型) 整齊地存放電源線。
- 刷頭可收納在充電器後方的釘狀架上。

更換

刷頭

- 至少每隔 3 個月更換一次 Sonicare 刷頭，以獲得最佳的清潔效果。
- 請只使用 Sonicare ProResults 專業刷頭系列替換用刷頭。

回收

本產品使用壽命結束時，請勿與一般家庭廢棄物一併丟棄。請將本產品送至政府指定的回收站，此舉能為環保盡一份心力。

取出充電式電池

請注意，本程序是不可回復的。

- 1** 若要将充電式電池的電力完全耗盡，請將握柄從充電器取下，開啟 Sonicare 電源，讓它運轉至停為止。重複此步驟，直至您無法再開啟 Sonicare 電源。
- 2** 將平頭（標準）螺絲起子插入握柄底部的溝槽，順時鐘方向旋轉以鬆開底蓋。（圖 15）
- 3** 將握柄上下顛倒握住，將主軸往下壓，使握柄的內部零件鬆脫。（圖 16）
- 4** 將螺絲起子插入電池連接線旁邊的電路板下方，以扭轉方式斷開連接線。取出電路板，再將電池從塑膠固定座撬開。（圖 17）

保固與支援

如果您需要資訊或支援，請造訪：www.philips.com/support，或另行參閱全球保證書。

保固限制

下列項目不在全球保固範圍內：

- 刷頭。
- 因不當使用、濫用、疏忽、改裝或未經授權的維修所造成之損害。
- 一般磨損與破損，包括剝落、刮痕、磨損、變色或褪色。

简介

感谢您的惠顾，欢迎光临飞利浦！为了您能充分享受飞利浦提供的支持，请在 www.philips.com/welcome 上注册您的产品。

注意事项

使用产品之前，请仔细阅读本用户手册，并妥善保管以供日后参考。

危险

- 充电器应远离水。切勿将它放置或存放在任何有水的容器的上方或附近，如：浴盆、脸盆、水池等。切勿将充电器浸入水或任何其他液体中。在清洁之后连接电源之前，请确保充电器完全干燥。

警告

- 在将产品连接电源之前，请先检查产品所标电压与当地的供电电压是否相符。
- 电源线无法更换。如果电源线损坏，请弃置充电器。务必用原装型号的充电器进行更换，以免发生危险。
- 如果产品受到任何损坏（牙刷头、牙刷柄和/或充电器），请勿再使用。
- 本产品包含不可维修的部件。如果产品损坏，请联系您所在国家/地区的客户服务中心（见“保修和支持”一章）。
- 切勿在户外或高温表面附近使用充电器。
- 产品不建议由有肢体、感官或精神能力缺陷或缺乏使用经验和知识的人（包括儿童）使用，除非有负责他们安全的人对他们进行与产品使用有关的监督或指导。
- 请照看好儿童，本产品不能用于玩耍。

警告

- 如果您在前 2 个月中曾做过口腔或牙龈手术，请在使用本产品前先咨询您的牙医。
- 如果使用本产品后牙龈大量出血或在使用 1 周后仍会出血，请咨询您的牙医。
- 如果您有医学问题，请在使用 Sonicare 声波震动牙刷前咨询医生。
- Sonicare 声波震动牙刷符合电磁装置的安全标准。有关任何涉及心脏起搏器或其他植入装置的问题，请在使用之前咨询医生或植入装置的制造商。
- 本产品仅设计用于清洁牙齿、牙龈和舌头。请勿用作任何其它用途。如果感觉任何不适或疼痛，请停止使用本产品并与医生联系。

- Sonicare 声波震动牙刷为私人用品，不可供牙医诊所或机构对多位患者使用。
- 请停止使用变形或刷毛弯曲的牙刷头。请每 3 个月更换一次牙刷头，如果出现磨损迹象，应提前更换。
- 切勿使用非制造商推荐的其它牙刷头。
- 如果您所用的牙膏中含有过氧化物、碳酸氢钠或其它重碳酸盐（增白牙膏中的常见成份），则请务必在每次使用后用肥皂和水彻底清洗牙刷头和刷柄。否则塑料可能会破裂。
- 切勿在洗碗机中清洗牙刷头、刷柄、充电器和充电器盖。

电磁场 (EMF)

本飞利浦产品符合所有有关暴露于电磁场的适用标准和法规。

Sonicare 声波震动牙刷 (图 1)

- 1 旅行用卫生保护盖
- 2 洁肤刷头
- 3 可互换彩色代码环
- 4 软质刷柄
- 5 开/关按钮
- 6 刷牙模式
- 7 充电指示灯
 - 豪华充电指示灯（仅限特定型号）
 - 标准充电指示灯（仅限特定型号）
- 8 标准充电器（仅限特定型号）
 - 8.1 带刷头支架的充电器盖
 - 8.2 旅行充电器
- 9 豪华充电器（仅限特定型号）
 - 9.1 带刷头支架的充电器盖
 - 9.2 旅行充电器
 - 9.3 带绕线装置的充电座

开始使用

更换彩色代码环

Sonicare 声波震动牙刷刷头附带可互换彩色代码环来标识您的牙刷头。

更换彩色代码环：

- 1 从牙刷头下部拉出彩色代码环。(图 2)
- 2 要安装新环，只需将新环的一边滑动套上牙刷头底部。然后向下按另一边将环卡入到位。(图 3)

安装刷头

- 1 对齐牙刷头，使刷毛面向手柄的正面。(图 4)
- 2 用力将牙刷头向下按到金属轴上，直到按不动为止。

注意：彩色代码环与手柄之间会有小的间隙。

为 Sonicare 声波震动牙刷充电

- 1 将充电器插头插入电源插座。
 - 2 将牙刷手柄放在充电器上。(图 5)
- ▶ 电池符号旁边的电池充电指示灯闪烁，即表明牙刷正在充电。

电池充电指示灯

电池充电指示灯可显示大约剩余的电量。

豪华充电指示灯（仅限特定型号）：

- 稳定绿色：50-100%
- 闪烁绿色：10-49%
- 闪烁黄色：不足 10%

标准充电指示灯（仅限特定型号）：

- 稳定绿色：50-100%
- 闪烁绿色：不足 50%

注意：电池电量不足时，在您完成刷牙周期之后会听到 3 声嘟嘟声，并且电池充电指示灯将闪烁 30 秒。

注意：为了让电池保持充满电，不用时可将 Sonicare 声波震动牙刷放在充电器上。需要 24 小时才能给电池充满电。

使用 Sonicare 声波震动牙刷

刷牙说明

- 1 浸湿刷毛并挤上少量牙膏。
- 2 将刷毛以小角度对准牙龈线放在牙齿上。(图 6)
- 3 按开/关按钮打开 Sonicare 声波震动牙刷。
- 4 为了最大限度地发挥 Sonicare 声波震动牙刷的作用，应轻轻地施加一点压力，让 Sonicare 声波震动牙刷为您刷牙。
- 5 轻柔地将刷头在牙齿间来回小幅度缓慢移动，以便长刷毛能清洁牙缝。在整个刷牙周期中连续这样移动即可。

注意：为确保牙刷能均匀清洁整个口腔，可使用 Quadpacer® 功能将口腔分为 4 个区域（参见“功能”章节）。

- 6 从第 1 个刷牙区域（上牙外侧）开始，刷 30 秒钟，然后移到第 2 个刷牙区域（上牙内侧）。继续刷第 3 个刷牙区域（下牙外侧），刷 30 秒钟，然后移到第 4 个刷牙区域（下牙内侧）。(图 7)
- 7 在完成刷牙周期之后，还可以多花一些时间刷洗牙齿的咀嚼面以及污垢容易出现的区域。还可以使用该牙刷清洁舌头，这时可以根据自己的喜好打开或关闭牙刷电源。(图 8)

Sonicare 电池式声波震动牙刷使用安全：

- 牙齿矫正器（在牙齿矫正器上使用时，刷头磨损较快）
- 修复牙体（补牙、齿冠、烤瓷牙）

注意：可随时关掉牙刷电源，只需按住开/关按钮持续 2 秒钟时间。

净白模式刷牙说明

净白模式包括两种模式：一种是 2 分钟清洁模式，主要清洁整个口腔。另一种是附加 30 秒美白模式，重点作用于可见的前排牙齿。

- 1 按照以上说明的 1 至 6 步，先进行 2 分钟的清洁模式刷牙。
- 2 2 分钟清洁模式之后，刷牙声音和动作开始改变，即表明已进入美白模式。也提醒您此时应开始刷可见的前排上牙并进行 15 秒钟时间。
- 3 下一次嘟声出现并停止后，应利用最后 15 秒钟的刷牙时间改为开始刷可见的前排下牙。（图 9）

刷牙模式

Sonicare 声波震动牙刷自动默认从清洁模式开始。若要选择不同刷牙模式：

- 1 请按“开/关”钮在两种模式之间切换。
- ▶ 绿色指示灯指示所选的模式。

注意：牙刷电源打开时，您只能在这两种模式之间转换。

清洁模式

彻底的牙齿清洁标准模式。

敏感模式（仅限特定型号）

柔和但彻底地清洁敏感的牙龈和牙齿。

净白模式

2 分钟清洁模式，另外附加 30 秒美白模式，重点作用于可见的前排牙齿。

注意：当 Sonicare 声波震动牙刷用于临床实践时，必须选择默认的 2 分钟清洁模式。但如果用于美白/去污实践，则必须选择净白模式。手柄应充满电且禁用 Easy-start 功能。

功能

Easy-start 刷牙动力增强装置

- 本型号的 Sonicare 声波震动牙刷出厂时已激活 Easy-start 功能。
- Easy-start 功能在最初 14 次刷牙时动力会慢慢提升，以便您适应使用 Sonicare 声波震动牙刷刷牙。

注意：最初 14 次刷牙必须每次至少持续 1 分钟，以便正确渡过 Easy-start 动力增强的循序渐进期。

注意：选择净白模式时，不能启用 Easy-start 功能。

禁用或启用 Easy-start 刷牙动力增强装置功能

- 1 将牙刷头安装到牙刷柄上。

2 将牙刷柄放到连接电源的充电座中。

- 要禁用 Easy-start 刷牙动力增强功能:

按住电源开/关按钮 2 秒钟。您会听到 1 声嘟嘟声，表示 Easy-start 功能已禁用。

- 要启用 Easy-start 刷牙动力增强功能:

按住电源开/关按钮 2 秒钟。您会听到 2 声嘟嘟声，表示 Easy-start 功能已启用。

注意：建议不要在度过动力递增阶段之后继续使用 Easy-start 功能，这样做会减弱 Sonicare 声波震动牙刷去除牙菌斑的效果。

Smartimer 两分钟智能计时器

Smartimer 通过在刷牙时间结束时自动关闭牙刷来指示您的设定刷牙时间已完成。

牙科专家建议每天刷牙两次，每次不少于 2 分钟。

在 2 分钟刷牙周期中，若要暂停或停止刷牙，请按电源按钮 2 秒钟。再次按下电源按钮，Smartimer 两分钟智能计时器将从断开的时间继续计时。

在以下情况下，Smartimer 两分钟智能计时器将自动复位并从头计时 2 分钟：

- 刷牙暂停至少 30 秒。
- 将牙刷柄放回充电座。

Quadpacer (选择型号)

- Quadpacer 是会发出短暂嘟嘟声并暂停的时段计时器，提醒您均匀彻底地刷净口腔的四个区域。(图 7)
- 如果使用 2 分钟清洁或敏感模式，在到达 30 秒、60 秒和 90 秒时，您将听到一次短促的嘟声并发现刷牙操作稍作暂停。
- 如果使用净白模式，则在 2 分钟清洁模式之后，您将听到声音的改变并感觉到牙刷头动作的变化。然后将牙刷头转向可见的前排上牙刷刷动 15 秒。在最后一次嘟声停止后，再转向可见的前排下牙刷刷动 15 秒。(图 9)

电源线储藏装置 (仅限特定型号)

如果您的 Sonicare 声波震动牙刷型号包含豪华充电器盖和底座，则旅行充电器已预装在盖内。如果想缩短电源线，可以将多余的电源线存储在充电座的电源线储藏装置中。

- 1** 要将充电器盖与充电座分开，请按下充电座上的两个灰色卡条并向上拉白色的充电器盖。(图 10)

- 2** 如图所示，将多余的电源线绕在灰色的充电座上。确保将电源线绕在两个卡杆之内。(图 11)

- 3** 当储藏了多余的电源线时，可通过灰色充电座后面的小槽导出电源线。(图 12)

- 4** 将充电器盖按在充电座上直至卡入到位，从而装回充电器盖。

提示：为了在旅行中携带更加方便，可以卸下旅行充电器单独使用，而不必携带充电器盖和充电座。

清洁

请勿用洗碗机清洗刷头、刷柄、充电器或充电器盖。

牙刷柄

1 卸下牙刷头并用温水冲洗金属轴。(图 13)

请勿使用尖锐物品按压金属轴上的橡胶密封圈，否则可能造成损坏。

2 使用湿布擦拭手柄的整个表面。

洁肤刷头

1 每次刷牙后冲洗牙刷头和刷毛。(图 14)

2 从手柄上卸下牙刷头，每周至少应该用温水冲洗一次牙刷头连接处。

充电器

1 清洁产品前，务必先将电源插头拔掉。

2 使用湿布擦拭充电器的表面。

存储

- 如果长时间不使用本产品，请拔掉电源插头并清洗干净，然后存放在没有阳光直射的阴凉干燥的地方。您可以使用电源线储藏装置（仅限特定型号）来整齐地存放电源线。
- 可以将牙刷头存放在充电器背面的挂钩上。

更换

洁肤刷头

- 每 3 个月更换一次 Sonicare 声波震动牙刷刷头以获得最佳效果。
- 只能使用 Sonicare ProResults 替换刷头。

回收

弃置产品时，请不要将其与一般生活垃圾扔在一起，应将其交给指定的回收中心，这样做有利于环保。

卸下充电电池

注意此过程是不可逆的。

1 要耗尽充电电池的电量，可以从充电器上取下手柄，启动 Sonicare 声波震动牙刷并让它运行直到停止。重复这一步骤，直到无法再启动 Sonicare 声波震动牙刷。

2 将平头（标准）螺丝刀插入位于手柄底部的槽口，逆时针转动螺丝刀释放底盖。(图 15)

3 握住牙刷柄，使牙刷柄顶部朝下并向下推动牙刷柄轴，释放牙刷柄的内部元件。(图 16)

4 将螺丝刀插入电路板下面电池连接处的旁边，并拧动以断开连接。卸下电路板并从塑料盒中撬出电池。(图 17)

保修和支持

如需信息或支持，请访问 www.philips.com/support 或阅读单独的全球保修卡。

保修条款

国际保修条款中不包括以下各项：

- 牙刷头。
- 由于误用、滥用、疏忽、改装或擅自修理造成的损坏。
- 正常磨损和撕裂，包括裂口、擦痕、磨损、变色或褪色等。

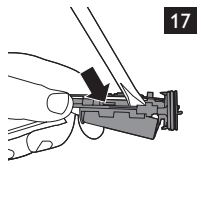
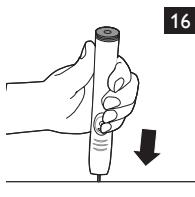
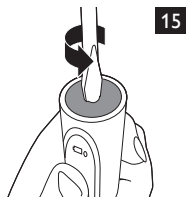
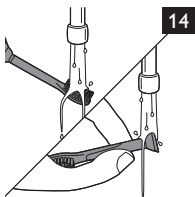
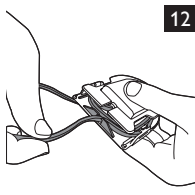
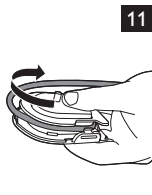
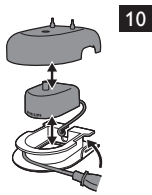
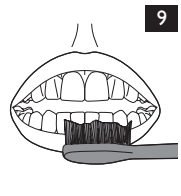
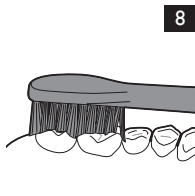
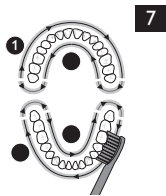
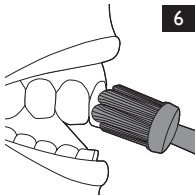
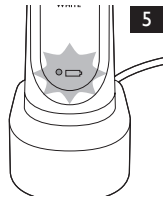
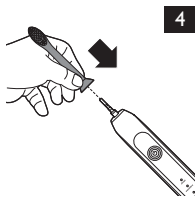
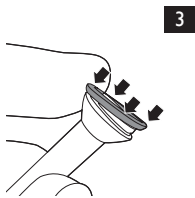
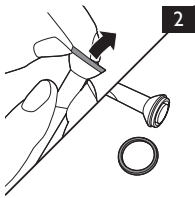

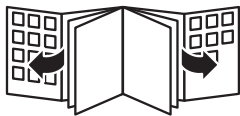



Rating Label Location

标签位置

保留备用

發行日期 14/12/18

发行日期 14/12/18

www.philips.com/Sonicare

©2014 Koninklijke Philips N.V. (KPNV). All rights reserved.

Philips and the Philips shield are trademarks of KPNV.

AirFloss, Sonicare and the Sonicare logo are trademarks

of Philips Oral Healthcare, Inc. and/or KPNV.

©2014 Koninklijke Philips N.V. (KPNV)。保留所有权利。飞利浦及飞利浦盾牌标志

是 KPNV 的商标。Sonicare 和 Sonicare 徽标是

Philips Oral Healthcare, Inc. 和/或 KPNV 的商标。



100% recycled paper
100% 循环再造纸

4235.020.3896.3