

Register your product and get support at

www.philips.com/welcome

40PFL6605H
32PFL6605H
40PFL6505H
32PFL6505H
40PFL6405H
32PFL6405H
46PFL5805H
40PFL5805H
52PFL5605H
46PFL5605H
40PFL5605H
40PFL5605K
32PFL5605H
42PFL5405H
37PFL5405H
32PFL5405H
32PFL3805H
32PFL3705H

RU Руководство пользователя

PHILIPS



Contact information

België/ Belgique

0800 80 190 Gratis / Gratuit

☞ ЧАТ www.philips.com/support

България

00800 11 544 24

Česká republika

800142840 Bezplatný hovor

Danmark

3525 8759 Lokalt opkald

☞ ЧАТ www.philips.com/support

Deutschland

0800 000 7520 gebührenfreier Anruf

☞ ЧАТ www.philips.com/support

Ελλάδα

0 0800 3122 1280

Κλήση χωρίς χρέωση

España

900 800 655 Teléfono local gratuito solamente para clientes en España

☞ ЧАТ www.philips.com/support

Estonia

6008600 kohalik kõne tariifi

France

0805 025 510 numéro sans frais

☞ ЧАТ www.philips.com/support

Hrvatska

0800 222778 free

Ireland

01 601 1777

Italia

800 088774 Numero Verde

Қазақстан

+7 727 250 66 17 local

Latvia

52737691 local

Lithuania

67228896 local

Luxemburg/Luxembourg

40 6661 5644

Ortsgespräch/Appel local

Magyarország

0680018189 Ingyenes hívás

Nederland

0800 0230076 Gratis nummer

Norge

22 70 81 11 Lokalsamtale

Österreich

0800 180 016

Polska

00800-311-13-18

Pozostałe produkty RTV oraz AGD

Portugal

800780903 Chamada Grátis

Россия

(495) 961-1111

8-800-200-0880

(бесплатный звонок по России)

România

0800-894910 Apel gratuit

0318107125 Apel local

Србија

+381 114 440 841 Lokalni poziv

Slovensko

0800 004537 Bezplatný hovor

Slovenija

00386 12 80 95 00 lokalni klic

Sverige

08 5792 9100 Lokalsamtal

Suisse/Schweiz/Svizzera

0800 002 050

Schweizer Festnetztarif/ Tarif réseau fixe France

Suomi

09 2311 3415 paikallispuhelu

Türkiye

0800 261 3302 Şehirçi arama

United Kingdom

General No: 0800 331 6015 free

General National Rate No:

0870 911 0036 National rate

Українська

0-800-500-697

This information is correct at the time of print. For updated information, see www.philips.com/support.

Содержание

1	Начало работы	4	5	Подключение телевизора	46
	Описание телевизора	4		Первое подключение	46
	Важная информация!	9		Все о кабелях	47
	Размещение телевизора	14		Описание разъемов телевизора	48
	Характеристики изделия	15		Подключение устройств	50
	Получение дополнительной информации	16		Подключение нескольких устройств	56
2	Использование телевизора	17		Использование Philips Easylink	60
	Обзор	17		Использование модуля условного доступа	64
	Кнопки управления на боковой панели и индикаторы	17	6	Устранение неполадок	65
	Пульт ДУ	18		Контактная информация	65
	Основные элементы меню телевизора	20		Общие неполадки	65
	Просмотр телевизора	22		Проблемы с телеканалами	66
	Обзор подключенного устройства	25		Проблемы с изображением	66
	Использование Ambientlight	25		Проблемы со звуком	67
3	Расширенное использование телевизора	28		Проблемы при подключении HDMI	67
	Использование телетекста	28		Проблемы с подключением USB	67
	Избранные каналы	29		Проблемы с подключением ПК	68
	Использование электронного гида передач	29	7	Технические характеристики	69
	Использование таймеров и блокировки	30		Обзор	69
	Использование субтитров	31		Питание и прием сигнала	69
	Доступ к медиафайлам	32		Экран и звук	69
	Использование функции Scenea	33		разрешение изображения	69
	Универсальный доступ	33		Мультимедиа	70
4	Настройка телевизора	36		Возможность соединения	70
	Изменение параметров изображения и звука	36		Габариты	71
	Изменение настроек каналов	38	8	Указатель	72
	Установка каналов	39			
	Изменить установку языка	41			
	Изменение других настроек	42			
	Обновление программного обеспечения	43			
	Повторная настройка телевизора	45			

1 Начало работы

Описание телевизора

Пульт дистанционного управления

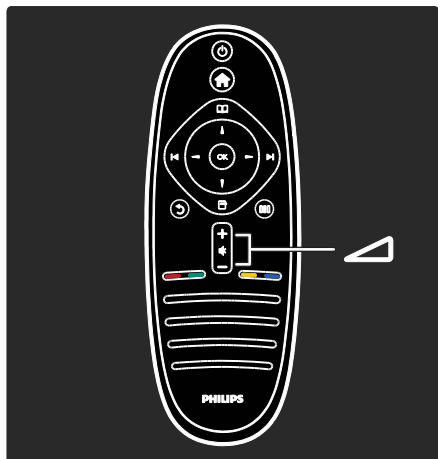

Регулировка громкости.

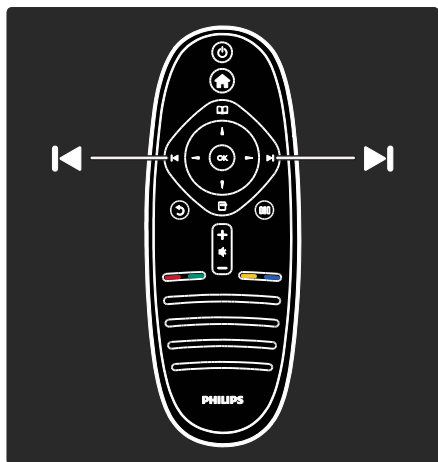

Переключение телеканалов.

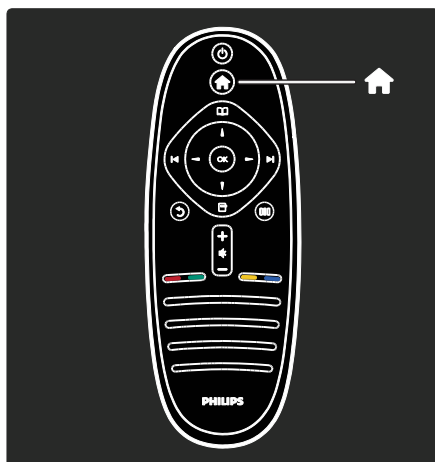

Вход или выход из **основного меню** 🏠.

В основном меню представлены настройки подключенных устройств, изображения и звука, а также другие полезные функции.

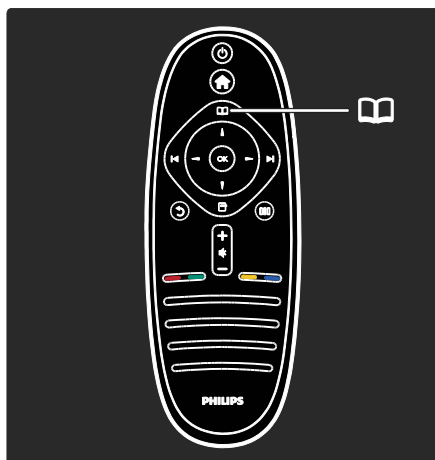

Вход или выход из **меню обзора** 📖.

В меню обзора доступна функция телетекста, список телеканалов и электронный гид телепрограмм*.

*Электронный гид телепрограмм доступен не во всех странах.

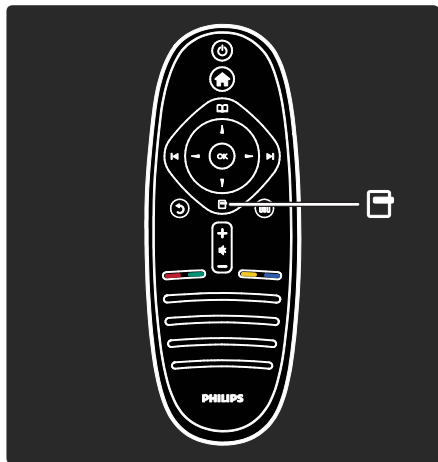

Вход или выход из меню функций 

С помощью меню функций можно настроить функцию, которая в данный момент отображена на экране.

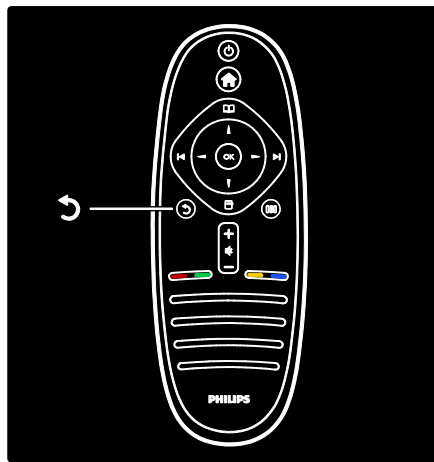

Назад 

Возврат к предыдущему телеканалу или меню. Нажмите и удерживайте эту кнопку, чтобы вернуться к просмотру телевизора.

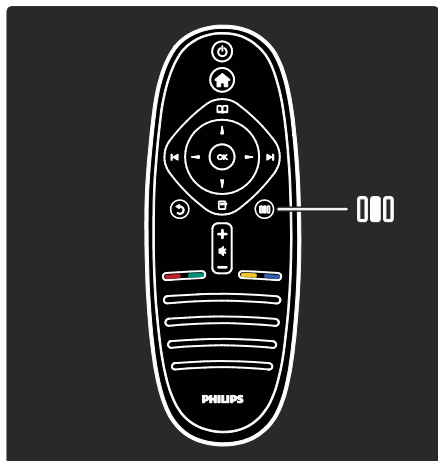

Вход или выход из меню проводника 

В меню проводника представлен ряд часто используемых настроек.

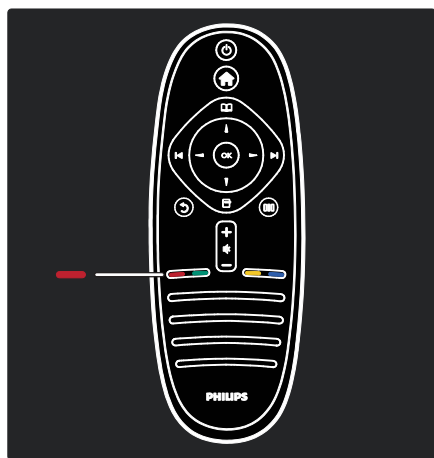

Красный

Выбор опции, выделенной красным цветом, доступ к цифровым интерактивным ТВ-службам* или просмотр демо-роликов.

*Доступно только для некоторых моделей.

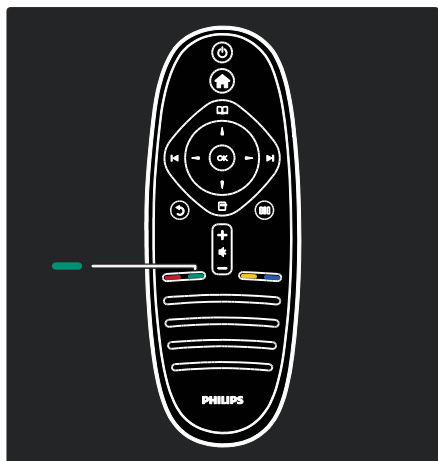

Зеленый

Выбор опции, выделенной зеленым цветом, или доступ к параметрам энергосбережения.

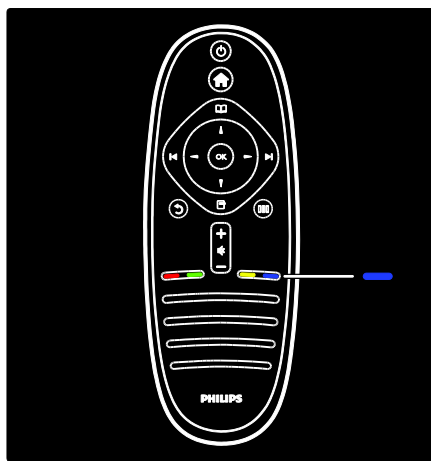

Синяя

Выбор опции, выделенной синим цветом, или открытие приложений-виджетов*.

*Доступно только для некоторых моделей.

Более подробную информацию о пульте дистанционного управления см. в разделе **Помощь > Управление ТВ > Пульт ДУ > Обзор** (Страница 18).

Кроме того, ответы на дополнительные вопросы можно найти при помощи функции **Поиск...**

Нажмите кнопку **▲**, чтобы выбрать следующую страницу описания.

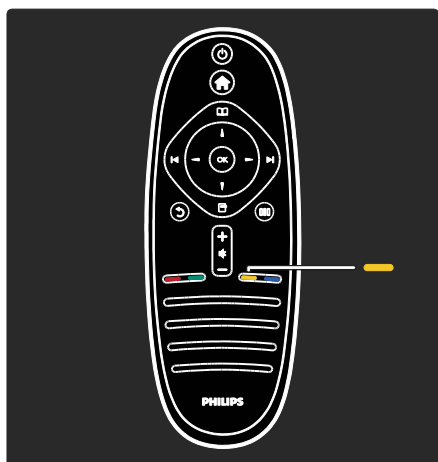

Желтый

Выбор опции, выделенной желтым цветом.

Меню телевизора

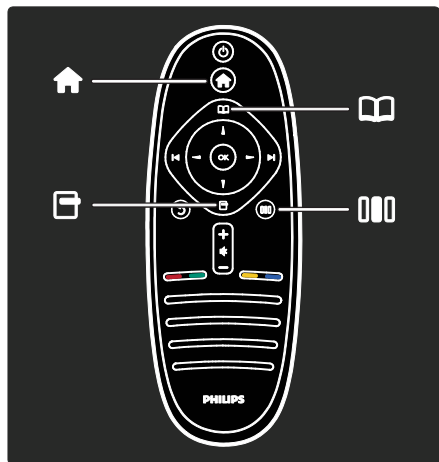

Чаще всего используются следующие меню.

- - Основное меню 🏠
- - Меню обзора 📖
- - Меню функций 📄
- - Меню проводника 📺

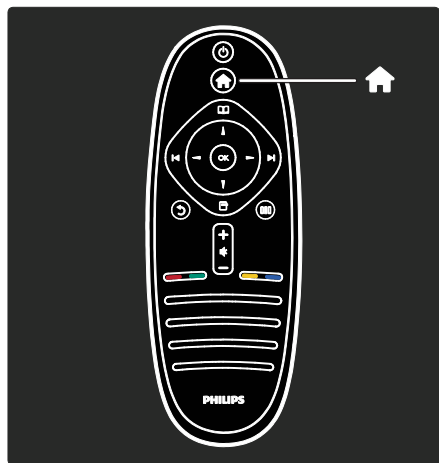

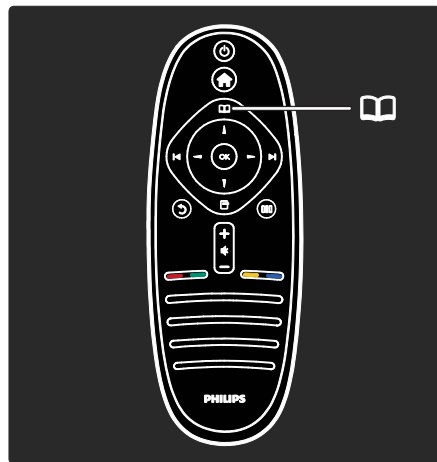

В **основном меню** 🏠 можно выбрать источник видеосигнала: телеканал, подключенный DVD-проигрыватель или флеш-диск USB. Также можно выбрать новое устройство или открыть меню **[Конфигурация]** для доступа к дополнительным настройкам.



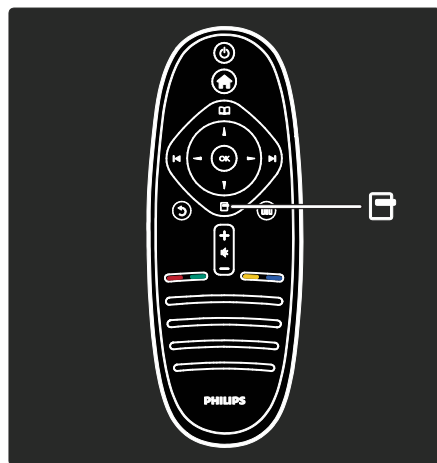

В **меню обзора** 📖 доступна функция телетекста, список телеканалов и электронный гид телепрограмм*.

*Электронный гид телепрограмм доступен не во всех странах.

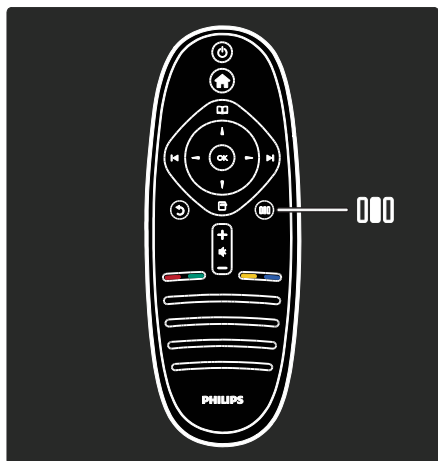

В **меню функций**  доступны настройки функции, которая в данный момент отображена на экране. Например, текущий телеканал можно добавить в избранное.



В **меню проводника**  можно быстро настроить параметры подсветки Ambilight*, изображения и звука.

В этом меню можно установить оптимальные параметры изображения для фильмов, игр и музыкальных программ. Также можно изменить формат изображения на экране. Кроме того, здесь представлены настройки объемного звучания для динамиков телевизора.

*Доступно только для некоторых моделей.

Ответы на дополнительные вопросы можно найти при помощи функции **Поиск...**

Нажмите кнопку , чтобы выбрать следующую страницу описания.

Подключение устройств

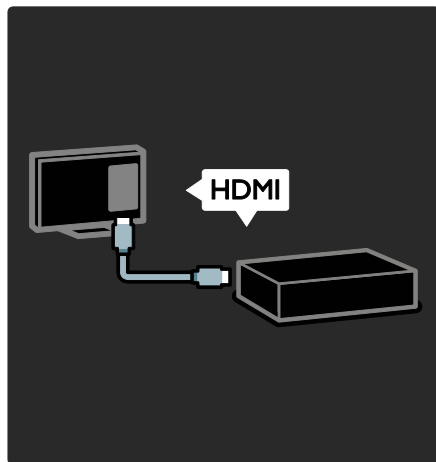

Разъем HDMI предназначен для подключения DVD-проигрывателей, проигрывателей Blu-ray Disc и игровых консолей.

Разъем HDMI позволяет добиться оптимального качества изображения и звука.

Если к телевизору подключено какое-либо устройство, для его добавление необходимо войти в основное меню.

Нажмите  > [**Добавьте устройства**] и следуйте инструкциям на экране. Убедитесь, что для подключения устройства выбран правильный разъем телевизора. Более подробную информацию см. в разделе **Помощь > Управление ТВ > Основные элементы меню телевизора > Добавление устройств** (Страница 21).

Если к телевизору подключено устройство с поддержкой функции EasyLink (HDMI-CEC), то оно будет автоматически добавлено в основное меню.

Войдите в основное меню и выберите значок добавленного устройства. Более подробную информацию см. в разделе **Руководство > Подключение телевизора > Функция Philips EasyLink** (Страница 60).

В разделе **Помощь > Подключение телевизора** (Страница 46) приводится описание и иллюстрации, демонстрирующие подключение самых распространенных устройств. Ниже приводится один из примеров.

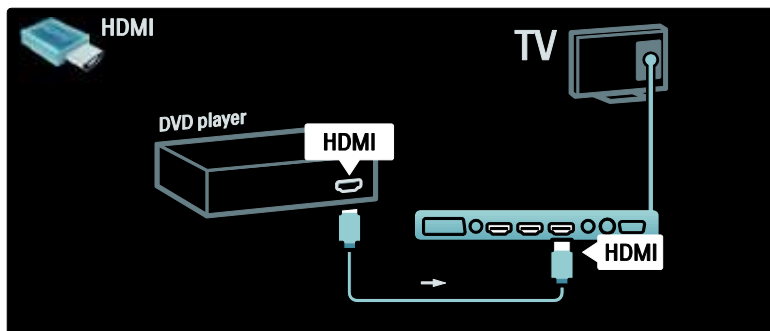

ТВ высокой четкости (HDTV)

Программы в формате высокой четкости (HD) можно просматривать с HD-качеством изображения.

При просмотре остальных программ качество изображения не будет отличаться от обычных телевизоров.

Телевизор способен воспроизводить видео формата HD со следующих источников:

- проигрыватель Blu-ray, подключенный с помощью кабеля HDMI, воспроизведение дисков Blu-ray;
- DVD-плеер с функцией повышения разрешения, подключенный с помощью кабеля HDMI, воспроизведение дисков DVD;
- передатчик сигнала HD (DVB-T MPEG4);
- цифровой ресивер HD, подключенный с помощью кабеля HDMI, воспроизведение контента HD через кабельные или спутниковые каналы вещания;
- канал HD в сети DVB-C;
- игровая приставка HD (например, X-Box 360 или PlayStation 3), подключенная с помощью кабеля HDMI, воспроизведение игр формата HD.

Видеокап формат HD

Чтобы оценить невероятную четкость и качество изображения HDTV, просмотрите видеоклип в формате HD, который доступен в основном меню. Нажмите **🏠 > [Конфигурация] > [Просмотр демонстр. роликов]** (на второй странице меню настроек).

Дополнительную информацию можно получить у торгового представителя. В разделе "Вопросы и ответы" на веб-сайте www.philips.com/support приводится список каналов или поставщиков HDTV в вашей стране.

Важная информация!

Поздравление с покупкой

Поздравляем с покупкой и приветствуем вас в клубе Philips! Чтобы воспользоваться всеми преимуществами поддержки Philips, зарегистрируйте телевизор на веб-сайте www.philips.com/welcome.

Техника безопасности

Перед использованием телевизора ознакомьтесь со всеми инструкциями. Гарантия не распространяется на повреждения, вызванные несоблюдением инструкции.

Риск короткого замыкания или возгорания!

Не подвергайте телевизор воздействию дождя или воды. Не размещайте рядом с телевизором сосуды с жидкостью, например, вазы. В случае попадания жидкости на поверхность или внутрь телевизора немедленно отключите его от розетки. Обратитесь в Центр поддержки потребителей Philips для проверки телевизора перед использованием.

- Никогда не вставляйте посторонние объекты в вентиляционные разъемы и другие отверстия телевизора.
- При повороте телевизора следует убедиться, что шнур питания не натягивается. Натяжение шнура питания может привести к ослаблению подключения и стать причиной возгорания.
- Никогда не размещайте телевизор, пульт дистанционного управления или батарейки рядом с открытыми источниками памяти или другими источниками тепла, включая прямые солнечные лучи. Чтобы предотвратить возгорание, не размещайте телевизор, пульт ДУ или элементы питания вблизи горящих свечей и открытого огня.



Возможно короткое замыкание или возгорание

- Не подвергайте пульт дистанционного управления и батарейки воздействию дождя, воды и высокой температуры.
- При обращении со шнуром питания не прибегайте к применению силы. Недостаточно плотно подключенный шнур питания может стать причиной искрения или возгорания.

Риск нанесения повреждений телевизору!

- Для переноса и транспортировки телевизора, который весит более 25 кг, необходимо участие двух человек.
- При монтаже телевизора на подставке используйте только подставку, поставляющуюся в комплекте. Надежно закрепите телевизор на подставке. Телевизор следует поставить на надежную приподнятую поверхность, которая может выдержать вес телевизора и подставки.
- При монтаже телевизора на стене используйте крепления, рассчитанные на вес телевизора. Стена для крепления телевизора должна быть достаточно прочной, чтобы выдержать вес телевизора и крепления. Компания Koninklijke Philips Electronics N.V. не несет ответственности за неправильно выполненный монтаж, повлекший несчастный случай или травму.
- Перед подключением телевизора к розетке электросети убедитесь, что напряжение источника питания соответствует напряжению, указанному на задней панели телевизора. Не подключайте телевизор к источнику питания, если параметры электросети отличаются.

Риск нанесения повреждений детям!

Следуйте мерам предосторожности, чтобы предотвратить падение телевизора и избежать травм у детей.

- Никогда не располагайте телевизор на поверхности, покрытой скатертью или материалом, который можно стянуть.
- Следите за тем, чтобы детали телевизора не находились у самого края поверхности.
- Никогда не размещайте телевизор на высокой мебели (например, на книжном шкафу) без крепления телевизора и мебели к стене или другой соответствующей поверхности.
- Объясните детям, какой опасности они подвергаются, взбираясь на мебель, чтобы дотянуться до телевизора.

Риск перегрева

- Не устанавливайте телевизор в ограниченном пространстве. Оставьте не менее 10 см свободного пространства вокруг телевизора для обеспечения вентиляции. Убедитесь, что занавески или другие объекты не закрывают вентиляционные отверстия телевизора.

Риск травмы, возгорания или повреждения шнура питания!

- Никогда не ставьте телевизор или другие предметы на шнур питания.
- Убедитесь в наличии легкого доступа к сетевому шнуру, чтобы иметь возможность при необходимости быстро отключить телевизор от сети электропитания.
- При отключении источника питания всегда извлекайте вилку из розетки электросети; не тяните шнур.
- Во время грозы отключайте телевизор от электросети и антенны. Во время грозы не прикасайтесь к телевизору, сетевому шнуру или кабелю антенны.

Риск угрозы для слуха!

Избегайте использования наушников на большой громкости в течение длительного времени.

Низкие температуры

После транспортировки телевизора при температуре ниже 5°C, распакуйте телевизор и подождите, пока температура телевизора достигнет комнатной, а затем подключите телевизор к розетке электросети.

Уход за экраном

- Экран телевизора может быть поврежден! Не касайтесь экрана, не нажимайте на него, не протирайте и не ударяйте его никакими предметами.
- Отключите телевизор от электросети перед чисткой.
- Протрите телевизор и раму мягкой влажной тканью. Никогда не используйте спирт, растворители и другие бытовые чистящие средства.
- Во избежание деформации и выцветания сразу стирайте попавшие капли воды.
- Старайтесь избегать отображения статичных изображений на экране. Статичные изображения - это изображения, которые отображаются на экране в течение длительного времени. Статичные изображения включают экранное меню, черные полосы, индикацию времени и пр. При необходимости использования таких изображений уменьшите контрастность и яркость экрана для предотвращения его повреждения.

Утилизация

Данное изделие сконструировано и изготовлено из высококачественных материалов и компонентов, которые подлежат переработке и вторичному использованию.



Маркировка символом перечеркнутого мусорного бака означает, что данное изделие попадает под действие директивы Европейского Совета 2002/96/ЕС. Узнайте о правилах местного законодательства по раздельной утилизации электротехнических и электронных изделий.

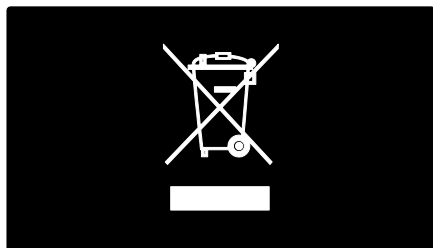

Действуйте в соответствии с местными правилами и не выбрасывайте отработавшее изделие вместе с бытовыми отходами. Правильная утилизация отслужившего оборудования поможет предотвратить возможное вредное воздействие на окружающую среду и здоровье человека.

В изделии содержатся элементы питания, которые попадают под действие директивы ЕС 2006/66/ЕС, и не могут быть утилизированы вместе с бытовым мусором. Узнайте о правилах местного законодательства по раздельной утилизации батарей, так как правильная утилизация поможет предотвратить негативные последствия для окружающей среды и здоровья человека.

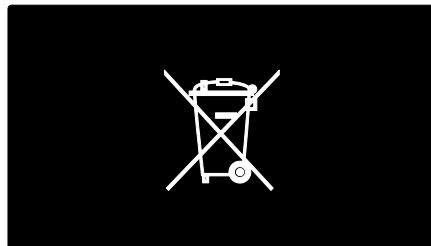

Забота об окружающей среде

За отличные экологичные характеристики данная модель телевизора была отмечена наградой ЕС European Union Ecolabel.

Телевизоры, удостоенные награды Ecolabel, оснащены энергосберегающими функциями.

Чтобы открыть настройки потребления энергии при просмотре телевизора, нажмите **зеленую** кнопку на пульте дистанционного управления.

В меню доступны следующие настройки энергосбережения.

- **Энергосберегающие настройки изображения.** Чтобы установить комбинацию настроек изображения, которые помогают снизить потребление энергии, нажмите **зеленую** кнопку и выберите параметр [**Энергосбер.**].
- **Световой датчик освещенности.** В целях экономии электроэнергии встроенный световой датчик понижает яркость экрана, когда уровень освещенности в помещении падает.

- **Отключение экрана.** Отключение экрана телевизора. Другие функции, включая звук, продолжают работать в обычном режиме. Отключение экрана позволяет сэкономить энергию в том случае, когда телевизор используется только для прослушивания аудио.

Дополнительные сведения см. в разделе **Настройка телевизора > Изменение дополнительных параметров > Энергосберегающие настройки** (Страница 42).

Встроенные функции энергосбережения

- **Низкое энергопотребление в режиме ожидания.** Лучшая в своем классе современная электросхема снижает энергопотребление телевизора до минимального уровня без потери функциональности в режиме ожидания.
- **Специальный переключатель питания.** Полное отключение подачи электропитания телевизора с помощью специального переключателя, расположенного в нижней части устройства.
- **Усовершенствованное управление питанием.** Усовершенствованное управление питанием в телевизорах этой модели обеспечивает наиболее эффективный расход энергии. Чтобы узнать, как пользовательские настройки влияют на относительный уровень энергопотребления, нажмите 🏠 и выберите **[Конфигурация] > [Просмотр демонстр. роликов]>[Active Control]**.

Мы постоянно стремимся к снижению негативного воздействия производимых нами устройств на окружающую среду. Наши усилия направлены на внедрение более экологичных методов производства, сокращение выбросов в атмосферу вредных веществ, энергоэффективное использование ресурсов, разработку инстукций по утилизации и переработку.



Благодаря нашим усилиям в области защиты окружающей среды этот телевизор был отмечен знаком European Ecolabel.

Подробную информацию об энергопотреблении в режиме ожидания, условиях предоставления гарантии, запасных частях и правилах утилизации телевизора можно найти на официальном веб-сайте Philips www.philips.com.

Информация об утилизации

Правила утилизации телевизора и элементов питания приводятся в разделе **Начало работы > Важная информация > Утилизация** (Страница 12).

Использование замка Kensington

На нижней панели телевизора расположен паз для замка безопасности Kensington.

Приобретите замок Kensington (не входит в комплектацию) для защиты телевизора от кражи.

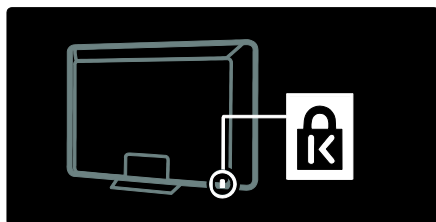

Размещение телевизора

Крепление на стене

Для установки телевизора приобретите подходящее телевизионное крепление. Определите размер экрана телевизора и найдите соответствующий тип настенного крепления в списке ниже.

81 см / 32 дюйма: 200 мм × 200 мм, M6

81 см / 32 дюйма: 200 мм × 300 мм, M6

(только для модели PFL6XX5)

94 см / 37 дюймов: 300 мм × 200 мм, M6

102 см / 40 дюймов: 200 мм × 200 мм, M6

107 см / 42 дюйма: 300 мм × 200 мм, M6

117 см / 46 дюймов: 300 мм × 300 мм, M8

132 см / 52 дюймов: 300 мм × 300 мм, M8

Предупреждение. Следуйте инструкции, прилагаемым к креплению телевизора. Koninklijke Philips Electronics N.V. не несет ответственности за неправильно выполненный монтаж, повлекший несчастный случай, травму или повреждение.

Чтобы не повредить кабели и разъемы, необходимо оставить зазор не менее 5,5 см от задней панели телевизора.

Для телевизоров 32 дюйма и 40 дюймов (только для модели PFL6XX5):

Перед выполнением настенного монтажа телевизора запишите правильную длину винта.

Чтобы определить длину винта, прибавьте значение толщины кронштейна к значению длины винта (см. рисунок).

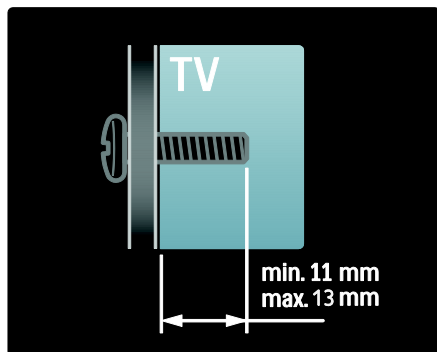

Для телевизоров 32 дюйма и 40 дюймов
Перед выполнением настенного монтажа телевизора запишите правильную длину винта. Чтобы определить длину винта, прибавьте значение толщины кронштейна к значению длины винта (см. рисунок).

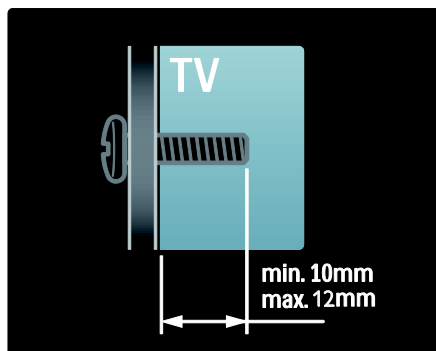

Для телевизоров от 37 до 42 дюймов
Перед выполнением настенного монтажа телевизора запишите правильную длину винта. Чтобы определить длину винта, прибавьте значение толщины кронштейна к значению длины винта (см. рисунок).

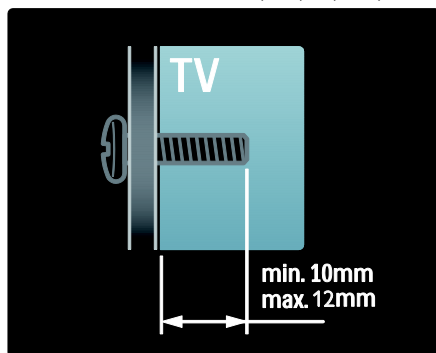

Для телевизоров 46 дюймов и 52 дюйма

Перед выполнением настенного монтажа телевизора запишите правильную длину винта. Чтобы определить длину винта, прибавьте значение толщины кронштейна к значению длины винта (см. рисунок).

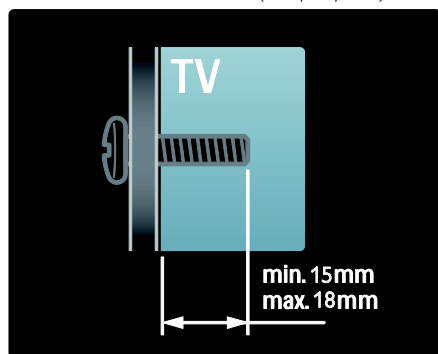

Размещение

- Перед тем как расположить телевизор ознакомьтесь, со всеми инструкциями по безопасности. См. разделы **Начало работы > Важная информация > Техника безопасности** (Страница 9).
- Установите телевизор так, чтобы избежать попадания на него прямых солнечных лучей.
- Оптимальное расстояние от зрителя до телевизора рассчитывается как размер диагонали, умноженный на три. Например, если диагональ экрана телевизора составляет 116 см, идеальным расстоянием от зрителя до передней панели телевизора является ~3,5 м.
- Во время просмотра глаза должны находиться на уровне середины экрана.

Характеристики изделия

ЖК-дисплей Full HD

Телевизор оснащен ЖК-дисплеем высокого разрешения (HD), который поддерживает максимально допустимое разрешение HD 1920 x 1080p. Дисплей обеспечивает великолепное немерцающее изображение с прогрессивной разверткой, оптимальной яркостью и превосходными цветами.

Светодиодная подсветка* дисплея обеспечивает изображение великолепного качества с высоким уровнем контрастности и уникальными параметрами энергосбережения.

*Примечание. Для некоторых моделей предусмотрены только дисплеи с подсветкой EEFL. Подробные характеристики изделия см. на веб-сайте www.philips.com/support.

Чтобы получить изображение высокого разрешения, необходимо сначала подключить источник сигнала HD, иначе качество изображения будет стандартным. См. **Начало работы > Просмотр ТВ в формате HD > Содержимое Full HD.**

Ambilight

Ambilight — это технология фоновой подсветки, при которой свет из телевизора рассеивается в направлении стены. Эта инновационная технология автоматически регулирует цвета и яркость в соответствии с тем, что происходит на экране.

Технология Ambilight подарит незабываемые впечатления от просмотра. Также подсветка снижает зрительное напряжение и предотвращает переутомление глаз при просмотре. См. раздел **Использование телевизора > Использование функции Ambilight.**

Цифровой ТВ

Кроме стандартного аналогового сигнала, телевизор может принимать сигналы цифрового наземного телевидения (DVB-T). В зонах вещания телевизор может также принимать сигналы цифрового кабельного (DVB-C), и цифрового спутникового (DVB-S: **поддерживается не во всех моделях**) телевидения, а также цифрового радиовещания.

DVB (Цифровое видеовещание) гарантирует более высокое качество изображения и звука. В некоторых цифровых трансляциях стандарта DVB уже включено несколько языков аудиосопровождения и/или телетекста.

EPG

Электронный гид передач (EPG) — это отображающийся на экране гид, доступный для цифровых каналов. Электронный программный гид позволяет делать следующее.

- Просматривать список транслируемых цифровых передач
- Просматривать анонс будущих программ
- Группировать программы по жанрам
- Устанавливать напоминания о начале программ
- Создавать список предпочитаемых каналов.

Примечания:

- Электронный программный гид доступен не во всех странах.
- Для получения дополнительной информации по EPG, смотрите **Расширенное использование телевизора > Использование EPG** (Страница 29).

Мультимедиа

Просмотр или воспроизведение медиафайлов (фотографий, музыки, видео) с устройства USB, подключенного к порту на боковой панели телевизора.

См. **Расширенное использование ТВ > Доступ к медиафайлам** (Страница 32)

Получение дополнительной информации

На экране

Вы читаете экранное руководство пользователя. Данное руководство содержит всю необходимую информацию для установки и использования этого телевизора.

Доступ к руководству пользователя можно получить, выбрав **[Руководство]** в основном меню.

Перед выполнением приведенных инструкций временно закройте руководство с помощью желтой кнопки  на пульте ДУ. Откройте ту же страницу в руководстве пользователя, для этого выберите **[Руководство]** в основном меню.

В сети Интернет

Версию этого руководства для печати в формате PDF можно загрузить в Интернете. В ней содержится самая последняя информация и подробное описание функций, которые не приведены в этом экранном руководстве пользователя.

Для доступа к руководству в формате PDF, а также к информации о других продуктах, включая ответы на часто задаваемые вопросы и последние обновления ПО, пройдите по адресу: www.philips.com/support.

2 Использование телевизора

Обзор

В этом разделе приведено описание наиболее распространенных кнопок управления и функций телевизора.

Кнопки управления на боковой панели и индикаторы

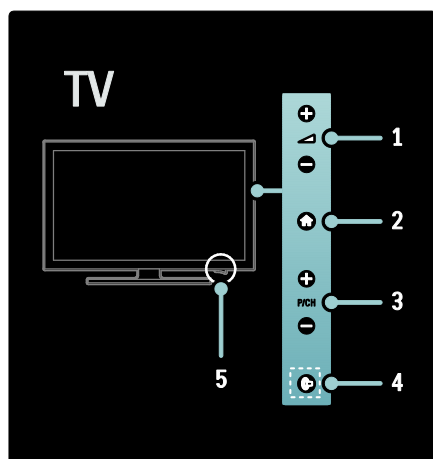

1. +/- : регулировка громкости. В основном меню эти кнопки позволяют перемещаться по горизонтали.
2. (Основное меню): доступ к основному меню. Нажмите кнопку еще раз, чтобы запустить действие в основном меню.
3. +/-: переход к следующему или предыдущему каналу. В основном меню эти кнопки позволяют перемещаться по горизонтали.
4. (Ambilight): включение и выключение подсветки Ambilight. Включение и выключение режима Loungelight в режиме ожидания. Данная функция доступна только для некоторых моделей.
5. Питание: включение ("I") или выключение ("O") телевизора.

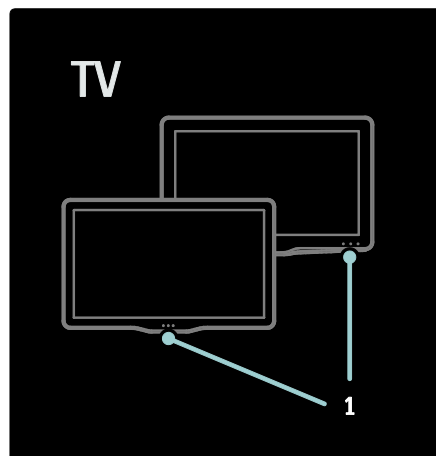

1. Индикатор режима ожидания / датчик пульта ДУ.

Пульт ДУ

Обзор



- 1. ⏻ (Режим ожидания):** переключение телевизора в режим ожидания, если он включен. Включение телевизора, если он находится в режиме ожидания.
- 2. 🏠 (Основное меню):** доступ к основному меню.
- 3. 📺 (Обзор):** доступ к меню проводника для выбора списка каналов, электронного гида телепрограмм и телетекста.



- 4. ⬆️⬇️⬆️⬅️ (Кнопки перемещения):** перемещение по меню и выбор элементов меню.
- 5. ⏪⏩ (Предыдущий/Следующий):** переключение каналов. Также перемещение по страницам меню и между дорожками, альбомами или папками.
- 6. OK:** подтверждение ввода или выбора.

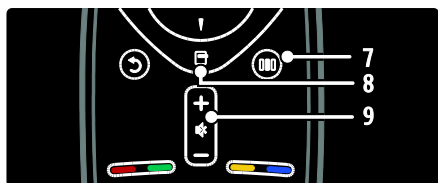

7. ⏻ (Узнать): доступ к меню истории настроек.

8. 🏠 (Опции): доступ к параметрам текущего действия или выбранного элемента.

9. +/- (Громкость) и 📴 (Без звука): регулировка громкости; отключение или включение звука телевизора.

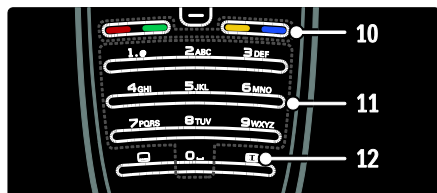

10. Цветные кнопки: выбор задач или параметров. Не поддерживается в режиме МНЕС.

11. 0-9 (Кнопки с цифрами): выбор канала или настройки.

12. 📺 (Формат изображения): выбор формата изображения.

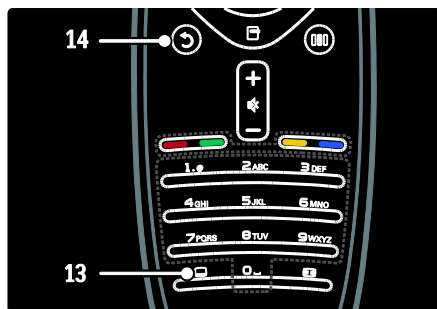

13. 📺 (Субтитры): *включение и отключение субтитров.

14. ⏪ (Назад): *возврат к предыдущему экрану меню. Нажмите и удерживайте эту кнопку, чтобы вернуться к просмотру телевизора.

*Не поддерживается в режиме МНЕС.

Элементы питания

Откройте крышку отсека для батареек на задней панели пульта ДУ и вставьте батарейки (тип AAA-LR03-1,5 В или тип Type CR2032-3 В).

При установке соблюдайте полярность + и - (значки "+" и "-" внутри отсека).

Если вы не планируете использовать пульт ДУ в течение длительного времени, извлеките батарейки. Утилизируйте отслужившие батарейки в соответствии с требованиями по утилизации.

Ознакомьтесь с информацией в разделе **Начало работы > Важная информация > Утилизация**. (Страница 12)

Ниже представлены различные варианты расположения отсека для батареек:

Для пульта ДУ с батарейками AAA (в один ряд):

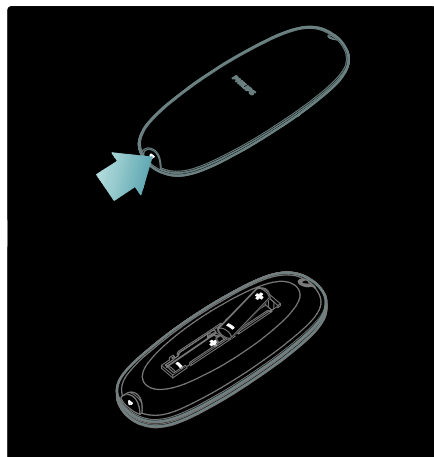

Для пульта ДУ с батарейками AAA (в два ряда):

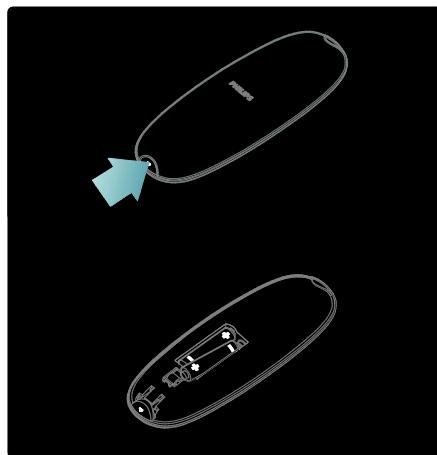

Для пультов ДУ с батарейками монетного типа:

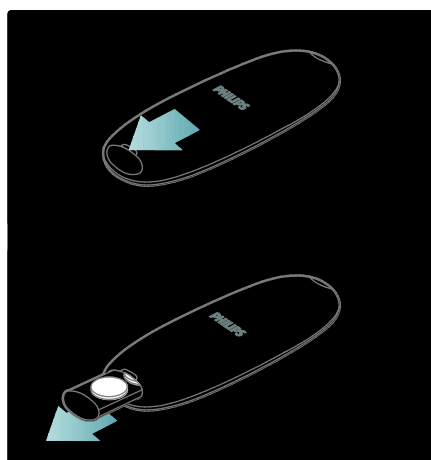

Использование

При использовании пульта ДУ держите его рядом с телевизором и направляйте на датчик дистанционного управления. Убедитесь, что между пультом ДУ и телевизором нет предметов мебели, стен или других объектов, блокирующих сигнал с пульта ДУ. Следующий рисунок является только примером, расположение датчика дистанционного управления зависит от модели телевизора.

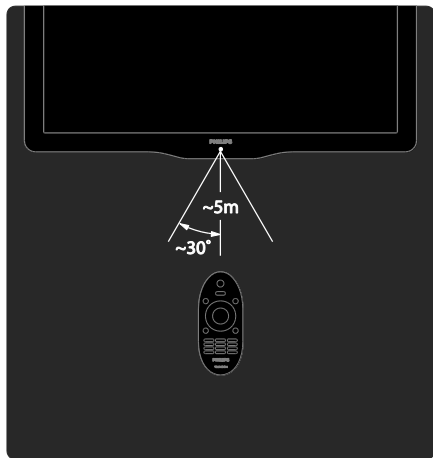

Экранное управление с помощью пульта ДУ

Примечание. Эта функция доступна в том случае, если подключенное устройство поддерживает стандарт HDMI-CEC. При помощи экранного меню пульта ДУ можно получить доступ к часто используемым функциям. Набор кнопок на экране зависит от настроек телевизора и функций подключенного устройства HDMI-CEC.

Доступ к экранному меню пульта ДУ

1. При использовании телевизора или подключенного устройства нажмите **[**
2. Выберите **[Отобразить кнопки устройства]**, затем нажмите **ОК**.
3. Используйте **Кнопки перемещения** и **ОК** для выбора и использования кнопки экранного меню.

Основные элементы меню телевизора

Основное меню

Главное меню предоставляет удобный доступ к подключенным устройствам, настройкам изображения и звука, а также другим полезным функциям.

1. Нажмите **[**
2. Выберите пункт в главном меню, затем нажмите **ОК** для входа в меню.
3. Для выхода из главного меню нажмите **[** или **[**



Для запуска действия выберите необходимый элемент **Кнопки перемещения**, а затем нажмите **ОК**.

- **[Руководство]** : вход в электронное руководство пользователя.
- **[Просм. телевиз.]**: возврат к источнику антенны, если выбран другой источник.
- **[Обзор USB]**: открытие обозревателя содержимого, если подключено запоминающее устройство USB.
- **[Scenea]**: переключение на обои Scenea.
- **[Добавьте устройства]**. Добавление новых устройств в основное меню. Примите во внимание, что для получения доступа к новому устройству необходимо добавить его в основное меню.
- **[Конфигурация]**. Доступ к меню, которые позволяют изменять настройки изображения, звука и телевизора.

Обзор

Из меню обзора можно получить доступ к:

- Электронному гиду телепрограмм
- Списку телеканалов
- Телетексту

Для входа в меню обзора в процессе просмотра нажмите 



1. Для выбора элемента нажмите кнопку **Кнопки перемещения**.

- **[Гид передач]:** доступ к электронному гиду телепрограмм.
- **[Список каналов]:** доступ к списку каналов.
- **[Телетекст]:** доступ к телетексту.

2. Для подтверждения нажмите **ОК**.

Узнать

Нажмите  для открытия меню истории настроек, которое содержит набор наиболее часто используемых функций.

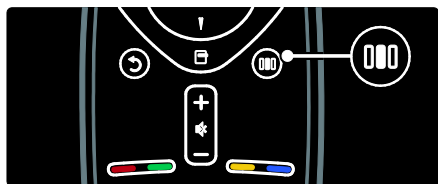



С помощью меню проводника можно легко получить доступ к следующим элементам.

- **[Форм. изображения]:** изменение формата изображения.
- **[Smart изображения]:** часто используемые параметры изображения.
- **[Smart звука]:** часто используемые параметры звука.

- **[Акустические системы]:** конфигурация динамиков телевизора для Philips EasyLink.
- **[Сдвиг изображения]:** настройка положения изображения на экране.

Список каналов

В списке каналов отображены настроенные в телевизоре телеканалы и радиостанции.

1. Во время просмотра телевизора нажмите .
2. Выберите **[Список каналов]**, затем нажмите **ОК**.
3. Выберите канал, а затем нажмите **ОК** для получения доступа к каналу.
4. Нажмите  для выхода из списка каналов без изменения канала.

Добавление устройств

После подключения устройства к ТВ добавьте это устройство в главное меню для простого доступа.

В главном меню выберите **[Добавьте устройства]**, а затем нажмите **ОК**. Для добавления устройства в главное меню следуйте инструкциям на экране.

Чтобы удалить устройство из главного меню, выберите его из списка, нажмите  и выберите **[Удалить устройство]**. Нажмите **ОК**.

Установка

[Конфигурация] в основном меню позволяет изменить большинство настроек телевизора, включая в себя следующие.



- Настройки изображения или звука
- Установка или обновление каналов
- Обновление ПО телевизора
- Другие специальные функции

1. В основном меню выберите **[Конфигурация]**, а затем нажмите **ОК**.
2. Выберите элемент в списке **Кнопки перемещения**, а затем нажмите **ОК**:

- **[Быстрая настр. изображения и звука]:** инструкции по настройке параметров изображения и звука.
- **[Настройки ТВ]:** расширенные параметры изображения и звука.
- **[Поиск каналов]** или **[Поиск спутника]:** инструкции по настройке антенных или спутниковых (если доступно) каналов.
- **[Настройки канала]** или **[Настройки спутника]:** расширенные параметры каналов.
- **[Обновление прогр. обеспечения]:** инструкции по обновлению ПО телевизора.
- **[Настройки ПО]:** расширенные параметры обновления телевизора.
- **[Просмотр демонстр. роликов]:** демо-ролики специальных функций телевизора.

Параметры

С помощью меню параметров можно легко настроить функцию, которая в данный момент отображена на экране.

1. Нажмите , чтобы просмотреть доступные параметры.
2. Для выхода нажмите кнопку  еще раз.

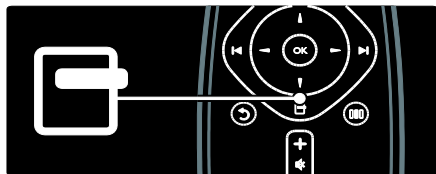

Просмотр телевизора

Включение, выключение и переход в режим ожидания

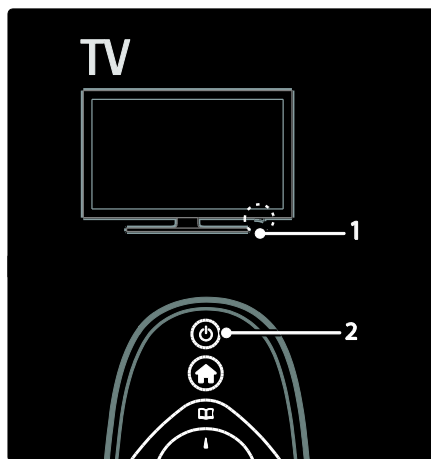

Включение

- Если передний светодиодный индикатор выключен, переведите выключатель (1) на нижней панели телевизора в положение "I".
- Если передний светодиодный индикатор светится красным светом, нажмите кнопку  на пульте ДУ (2). Также телевизор можно вывести из режима ожидания, нажав любую кнопку на его боковой панели.

Примечания:

- Передний светодиодный индикатор не включается, когда телевизор включен.
- Телевизору требуется некоторое время для начала работы. В это время телевизор не реагирует на действия пульта дистанционного управления или боковые кнопки управления. Это не является неисправностью.

Переход в режим ожидания

Нажмите кнопку  на пульте ДУ. Передний светодиодный индикатор загорится красным.

Выключение

Переведите выключатель на нижней панели телевизора в положение "о".
Телевизор выключится.

Несмотря на то, что в режиме ожидания телевизор потребляет очень мало энергии, потребление энергии продолжается. Если вы не планируете использовать телевизор в течение продолжительного периода времени, выключайте его с помощью выключателя питания, расположенного на нижней панели устройства.

Переключение каналов

- Нажмите **⏮** на пульте ДУ или **P/CH +/-** на боковой панели телевизора.

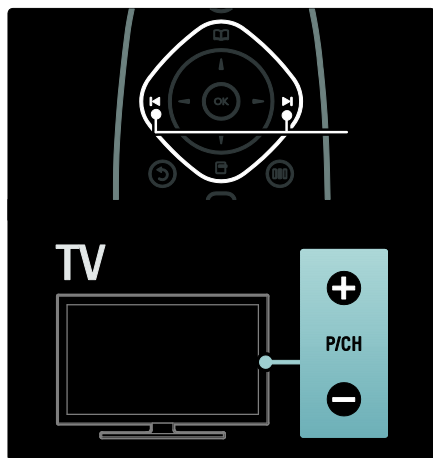

- Нажмите **□**, а затем выберите **[Список каналов]** для использования списка каналов.
- Нажмите кнопку **↶**, чтобы вернуться к предыдущему каналу.
- Введите номер канала с помощью **Кнопки с цифрами**.

Просмотр только аналогового или цифрового ТВ

Используйте фильтр списка каналов для получения доступа только к аналоговым или цифровым каналам.

1. В списке каналов нажмите **□**.

2. Выберите **[Список выбр.] > [Аналоговый]** или **[Цифровой]**, а затем нажмите **ОК**.

В зависимости от выбора будут доступны только цифровые или только аналоговые каналы.

Регулировка громкости

Регулировка громкости

- Нажмите кнопку **+/-** на пульте ДУ.
- Нажмите кнопку **▲ +/-** на боковой панели телевизора.

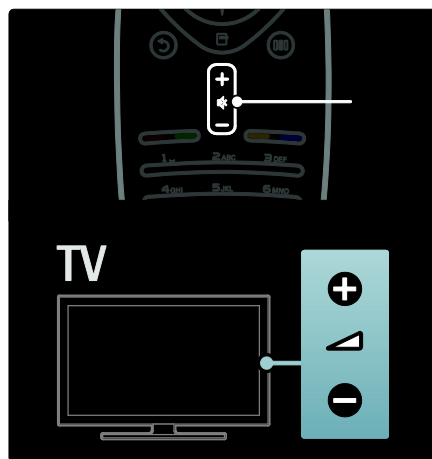

Выключение и включение звука

- Нажмите **🔇**, чтобы отключить звук.
- Повторно нажмите кнопку **🔇** для восстановления звука.

Используйте меню **[Звук]** для настройки громкости наушников. Подробности можно узнать, пройдя в **Настройка ТВ > Изменение настроек изображения и звука > Расширенные настройки звука** (Страница 37).

Использование предварительно настроенных параметров изображения

Используйте меню истории настроек **[Smart изображения]** для доступа к часто используемым настройкам изображения.

1. Во время просмотра телевизора нажмите **[OK]**.

2. Выберите **[Smart изображения]**, затем укажите один из следующих параметров.

- **[Пользовательские]**: настройка телевизора в соответствии со своими предпочтениями в меню **[Изображение]** в **[Конфигурация]**.
- **[Ярко]**: насыщенные и динамические параметры идеальны для использования в светлое время суток.
- **[Естественный]**: естественная настройка изображения.
- **[Кино]**: идеально подходят для просмотра фильмов.
- **[Игра]**: идеально подходят для видеоигр.
- **[Энергосбережение]**: параметры, обеспечивающие наиболее низкое энергопотребление.
- **[Стандарт]**: настройка параметров изображения для соответствия большинству условий и типов видео. Стандартные заводские настройки.
- **[Фото]**: идеально подходят для просмотра фотографий.
- **[Уст. польз.]**: настройка и сохранение индивидуальных параметров изображений.

3. Для подтверждения нажмите **OK**.

4. Нажмите **[↶]** для выхода.

Использование предварительно настроенных параметров звука

Используйте меню истории настроек **[Smart звука]** для доступа к часто используемым настройкам звука.

1. Во время просмотра телевизора нажмите **[OK]**.

2. Выберите **[Smart звука]**, затем укажите один из следующих параметров.

- **[Пользовательские]**: настройка телевизора в соответствии со своими предпочтениями в меню **[Звук]** в **[Конфигурация]**.
- **[Стандарт]**: настройка параметров звука для соответствия большинству условий и типов аудио.
- **[Новости]**: установка наиболее подходящих для голосового аудио параметров звука, например новостей.
- **[Кино]**: установка параметров звука, наиболее подходящих для просмотра фильмов.
- **[Игра]**: идеально подходят для видеоигр.
- **[Драматические]**: установка параметров звука, наиболее подходящих для просмотра фильмов.
- **[Спортивные]**: установка параметров звука, наиболее подходящих для просмотра спортивных передач.

3. Для подтверждения нажмите **OK**.

4. Нажмите **[↶]** для выхода.

Изменение формата изображения

Выбор формата изображения, соответствующего типу просмотра.

1. Нажмите **OK**.
2. Выберите формат изображения, затем нажмите **OK** для подтверждения.

Примечание: Формат изображения можно выбрать в меню истории настроек **■** либо в меню **[Конфигурация]**.

Для выбора доступны следующие форматы изображения.

- **[Автозаполнение]:** автоматическое увеличение изображения до размера экрана. Минимальное искажение изображения; субтитры отображаются на экране. Не применяется к сигналу с ПК.
- **[Автомасштабирование]:** автоматическое увеличение масштаба изображения на весь экран; без искажения. На экране могут отображаться черные полосы. Не применяется к сигналу с ПК.
- **[Сверх-увеличение]:** удаление черных полос по бокам при трансляции в формате 4:3. Не применяется к сигналу с ПК или в формате HD.
- **[Широкоэкранный 16:9]:** масштабирование стандартного формата 4:3 до 16:9. Не рекомендуется для HD и ПК.
- **[Широкий экран]:** масштабирование стандартного формата 4:3 до 16:9.
- **[Не в масштабе]:** обеспечивает максимальную детализацию данных ПК. Доступно, если включен параметр **[Режим ПК]** в меню **[Изображение]**.

Примечания.

- В зависимости от источника изображения, некоторые форматы изображения недоступны и не будут показаны на экране.

Обзор подключенного устройства

Добавление устройства

Примечания:

- Перед просмотром передач на подключенном устройстве необходимо добавить его в основное меню.
 - Устройства, совместимые с HDMI ARC и подключенные к разъему **HDMI ARC** телевизора добавляются в основное меню автоматически.
1. Подсоедините устройство и включите его.
 2. Нажмите **▲**.
 3. Выберите **[Добавьте устройство]**, затем нажмите **OK**. Следуйте инструкциям на экране.

Просмотр подключенных устройств

1. Нажмите кнопку **▲**.
2. Выберите устройство в основном меню.
3. Для подтверждения нажмите **OK**.

Использование Ambilight

Включение Ambilight

(Данная функция доступна только для определенных моделей.)
Функция Ambilight обеспечивает больший комфорт при просмотре и улучшает качество изображения. Для достижения большего эффекта Ambilight приглушите свет в комнате.

Предупреждение

Во избежание помех при приеме сигнала пульта ДУ размещайте устройства в стороне от Ambilight.

1. Нажмите кнопку **Узнать**.
2. Выберите **[Ambilight]**, затем нажмите **ОК**.
3. Чтобы включить или выключить функцию Ambilight, выберите **[Вкл.]** или **[Выкл.]**.

Также для включения и выключения функции Ambilight можно нажать на телевизоре кнопку **⏻**.

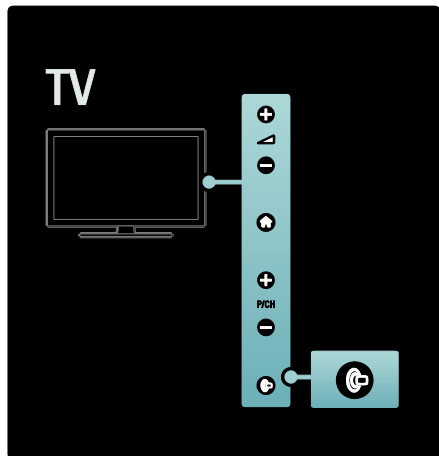

Настройка Ambilight

(Данная функция доступна только для определенных моделей.)

В меню функции Ambilight можно настроить дополнительные параметры Ambilight.

Во время просмотра телевизора нажмите **⏻** > **[Конфигурация]** > **[Настройки ТВ]** > **[Ambilight]**.

Выберите параметр, который необходимо настроить.

- **[Динамич.]**: выбор схемы настроек Ambilight от расслабляющей до динамической. Настройки режима доступны, только если для параметра Ambilight **[Цвет]** выбрано значение **[Динамич.]**.
- **[Яркость]**: настройка уровня яркости Ambilight.
- **[Цвет]**: выбор стандартного цветового параметра.

- **[Польз. цвет]**: установка цвета подсветки Ambilight на ваш выбор. Чтобы воспользоваться этим параметром установите **[Ambilight]** > **[Цвет]** > **[Уст. польз.]**.
- **[Разделение]**: настройка разности цветов с разных сторон экрана. Отключите этот параметр для динамической, равномерной подсветки Ambilight.
- **[Выключить телевизор]**: выбор эффекта выключения Ambilight при выключении телевизора.
- **[Lounge light]**: выбор режима LoungeLight. Параметр применяется, если в режиме ожидания включена подсветка LoungeLight.
- **[Приглушенный свет Scenea]**: включение и выключение приглушенного света Scenea при включенной функции Scenea.
- **[Цвет стены]**: выбор цвета в соответствии с цветом стен. Цвет Ambilight изменится для достижения оптимального сочетания в подсветки со стеной, перед которой установлен телевизор.

Установка отклика Ambilight

(Данная функция доступна только для определенных моделей.)

Перед тем как начать настройку скорости отклика Ambilight, выберите **⏻** > **[Конфигурация]** > **[Настройки ТВ]** > **[Ambilight]** > **[Цвет]** > **[Динамич.]**.

Выберите скорость отклика подсветки Ambilight на появление изображений на экране.

1. Нажмите кнопку **Узнать**.
2. Выберите **[Ambilight]**, затем нажмите **ОК**.
3. Для установки скорости реакции Ambilight перемещайте ползунок.
4. Чтобы закрыть окно ползунка, нажмите **⏻**.
5. Для подтверждения нажмите **ОК**.

Использование режима приглушенного света

(Данная функция доступна только для определенных моделей.)

Когда телевизор находится в режиме ожидания, можно включить функцию Ambilight и создать в комнате эффект приглушенного света (режим LoungeLight). В режиме ожидания нажмите кнопку  на боковой панели телевизора.

Примечание. Для включения подсветки LoungeLight может потребоваться более 5 секунд.

Инструкции по выбору другой цветовой схемы LoungeLight см. в разделе

Использование телевизора > Использование Ambilight > Установка Ambilight.

3 Расширенное использование телевизора

Использование телетекста

Выбор страницы

1. Нажмите кнопку .
2. Выберите **[Телетекст]**, затем нажмите **ОК**.
3. Выберите страницу следующим способом.
 - Введите номер страницы с помощью **Кнопки с цифрами**.
 - Нажмите **▲▼** или **▶◀** для просмотра следующей или предыдущей страницы.
 - Нажмите **Цветные кнопки** для выбора цветных пунктов.
4. Нажмите **➔** для выхода из меню телетекста.

Доступ к параметрам телетекста

1. В режиме телетекста нажмите .
2. Выберите параметр.
 - **[Остановка страницы] / [Отмена остановки страницы]**: остановка текущей страницы или ее возобновление.
 - **[Двойной экран] / [Полноэкр.]:** включение или выключение двойного экрана с телетекстом, который перемещает текущий или исходный канал в левую часть экрана с телетекстом в правой части.
 - **[Т.О.Р. обзор]**: таблица страниц, передаваемых службой телетекста, позволяет переходить от одной темы на другую без использования нумерации страниц.

- **[Увеличить] / [Нормальный обзор]**: Для дополнительного удобства чтения страницу телетекста можно увеличить. Нажмите **Кнопки перемещения** для перемещения увеличенной области экрана.
- **[Показ.]**: Скрытие или отображение скрытой информации на странице, например решения загадок или ребусов.
- **[Цикл подстраниц]**: Автоматическое пролистывание подстраниц, если подстраницы доступны.
- **[Язык]**: Переключение языковой группы для отображения соответствующего языка, если данным языком используется другой набор символов.

3. Нажмите  для выхода из меню параметров.

Выбор языка телетекста

Некоторые цифровые телеканалы поддерживают возможность выбора языка телетекста. Можно настроить основной и дополнительный язык.

1. Нажмите .
2. Выберите **[Конфигурация] > [Настройки канала] или [Настройки спутника] > [Языки] > [Основной телетекст] или [Вспомог. телетекст]**.
3. Выберите необходимые языки телетекста, а затем нажмите **ОК**.

Выбор подстраниц

Страница телетекста может содержать ряд подстраниц. Эти подстраницы отображаются рядом с номером основной страницы.

Нажмите **◀** или **▶** для выбора подстраниц, если данная функция доступна на странице телетекста.

Поиск по телетексту

1. В режиме телетекста нажимайте **ОК** для подсветки первого слова или числа.
2. Используйте кнопки **Кнопки перемещения** для перехода к слову или числу, которое требуется найти.
3. Нажмите **ОК**, чтобы начать поиск.
4. Чтобы выйти из меню поиска, нажимайте **▲** пока слова и цифры не перестанут выделяться.

Использование цифрового телетекста

На некоторых цифровых телеканалах предлагаются специальные цифровые текстовые или интерактивные службы (например, BBC1).

Режим цифрового телетекста

- Нажмите **Кнопки перемещения** для выбора или подсветки элементов.
- С помощью **Цветные кнопки** выберите вариант и нажмите **ОК** для подтверждения или активации.

Примечание. При передаче субтитров и включении **[Субтитры]** цифровые текстовые службы блокируются. См. раздел **Расширенное использование ТВ > Использование субтитров** (Страница 31).

Использование телетекста 2.5

Стандарт телетекста 2.5 дает возможность использовать больше цветов и лучшую графику в сравнении с обычным телетекстом. Если на канале транслируется телетекст 2.5, телевизор по умолчанию будет переключен на этот стандарт.

Включение и отключение телетекста 2.5

1. Нажмите **🏠**.
2. Выберите **[Конфигурация] > [Настройки ТВ] > [Предпочтения] > [Телетекст 2.5] > [Вкл.]** или **[Выкл.]**, а затем нажмите **ОК**.

Избранные каналы

Добавление или удаление каналов

1. Нажмите кнопку **□**.
2. Выберите **[Список каналов:]**, затем нажмите **ОК**.
3. Нажмите **▣**.
4. Выберите **[Отметить как избранное]** или **[Удалить из избранного]**, затем нажмите **ОК**.

В сетке каналов появится звездочка, означающая, что канал добавлен в список избранного. Если удалить канал из списка избранного, символ "звездочка" исчезнет.

Выбор списка избранного

Просмотр только каналов из списка избранных или просмотр всех каналов, если в данный момент включено отображение каналов из списка избранного.

1. В списке каналов нажмите **▣**.
2. Выберите **[Список выбр.] > [Любим. программы]** для отображения каналов в списке избранного или **[Все]** для отображения всех каналов.
3. Для подтверждения нажмите **ОК**.

Использование электронного гида передач

Обзор

Электронный гид передач (EPG) — это отображаемый на экране гид, доступный для цифровых каналов. Электронный программный гид позволяет делать следующее.

- Просматривать список транслируемых цифровых передач
- Просматривать анонс будущих программ
- Группировать программы по жанрам

- Устанавливать напоминания о начале программ
- Создавать список любимых каналов с электронным гидом передач

Примечание. Электронный гид передач (EPG) доступен не во всех странах.

Включение электронного гида передач

1. Нажмите кнопку .
2. Выберите **[Гид передач]**, затем нажмите **ОК**.

Параметры ЭГП (электронного гида передач)

Используйте меню параметров электронного гида передач для установки и удаления напоминаний, изменения даты и доступа к другим полезным параметрам электронного гида передач. В зависимости от вашей компании телевидения, данные параметры доступны только в течение семи или восьми дней.

1. В режиме электронного гида передач нажмите .
2. Нажмите **Кнопки перемещения** и **ОК** для выбора и установки одной из следующих настроек.

- **[Установить напоминание]:** установка напоминаний о программах.
- **[Удалить напоминания]:** удаление напоминаний о программах.
- **[Изменить день]:** установка дня для электронного гида передач. Выберите **[Сегодня]**, **[След. день]** или **[Предыдущий день]**.
- **[Дополнительная информ.]:** просмотр информации о программах.
- **[Поиск по жанру]:** поиск телепрограмм по жанрам.
- **[Запланир.напоминания]:** отображение напоминаний о программах.

- **[Обновить гид телепрограмм]:** обновление последней информации о программах.

Использование таймеров и блокировки

Таймер отключения

Таймер выключения переключает телевизор в режим ожидания по истечении установленного периода времени. В любое время можно выключить ТВ или отменить таймер выключения.

1. Нажмите .
2. Выберите **[Конфигурация] > [Настройки ТВ] > [Предпочтения] > [Таймер выключения]**.

3. Нажмите **Кнопки перемещения**, чтобы установить таймер отключения. Таймер отключения можно установить на время до 180 минут с интервалами в 5 минут. Таймер отключения деактивируется, если установить для него значение "0" минут.

4. Нажмите **ОК** для активации таймера выключения. После истечения установленного периода времени телевизор переключается в режим ожидания.

Замок от детей

Чтобы запретить детям смотреть телевизор, его можно заблокировать. **Установка или изменение кода блокировки от детей**

1. Нажмите .
2. Выберите **[Конфигурация] > [Настройки канала],** или **[Настройки спутника] > [Замок от ребенка] > [Установить код],** или **[Сменить код]**.
3. Введите код с помощью кнопок **Кнопки с цифрами**.

Совет. Если вы забыли установленный код, введите "8888" для замены существующего кода.

Блокировка или разблокировка каналов

1. В меню "Замок от детей" выберите **[Блокировка канала]**.
2. Введите код защиты от детей с помощью кнопок **Кнопки с цифрами**. Отобразится меню **[Блокировка канала]**.
3. Выберите каналы для блокировки или разблокировки.

Огранич. просмотр

Некоторые станции вещания цифровых каналов устанавливают для своих программ уровень возрастного ограничения. Можно настроить телевизор на показ только тех программ, у которых уровень возрастного ограничения ниже, чем возраст вашего ребенка.

1. Нажмите **🏠**.
2. Выберите **[Конфигурация]** > **[Настройки канала]** или **[Настройки спутника]** > **[Замок от ребенка]** > **[Родительский рейтинг]**. Отобразится сообщение с запросом на ввод кода защиты от детей.
3. Введите код защиты от детей с помощью кнопок **Кнопки с цифрами**.
4. Выберите возрастное ограничение, затем нажмите **ОК**. Все программы, возрастной рейтинг которых выходит за выбранное возрастное ограничение, будут заблокированы.

Дополнительные сведения о кодах защиты от детей см. в разделе

Расширенное использование телевизора > Использование таймера и замка от детей > Замок от детей (Страница 30).

Использование субтитров

Для аналоговых каналов

1. Переключите телевизор на аналоговый ТВ-канал.
2. Нажмите **□**, затем выберите **[Телетекст]** и нажмите **ОК**.

3. Введите трехзначный номер страницы субтитров (обычно "888").
4. Нажмите **➔** для выхода из режима телетекста. Отобразятся субтитры, если они доступны.

Для цифровых каналов

Не поддерживается в каналах MHEG.

1. Нажмите **□**.
2. В открывшемся меню выберите **[Выкл.]**, **[Вкл.]** или **[Субт. вкл. без звука]**, затем нажмите **ОК**.

Примечание. При использовании функции **[Субт. вкл. без звука]** субтитры на экране телевизора отображаются только в том случае, когда звук выключен с помощью кнопки **🔇**.

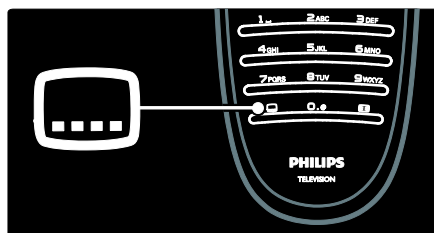

Язык субтитров

Эта функция поддерживается только на выбранных цифровых каналах.

1. Во время просмотра телевизора нажмите **□**.
2. Нажмите **[Язык субтитров]**.
3. Выберите в списке язык субтитров, затем нажмите **ОК**.

Примечание. Дополнительные сведения о параметрах языка см. в разделе **Настройка телевизора > Изменить установку языка > Аудио, Субтитры, Язык телетекста**. (Страница 41)

Доступ к медиафайлам

Обзор USB

Вы можете просматривать фотографии и видео на телевизоре, а также прослушивать музыку с устройства USB.



Внимание! Корпорация Philips не несет ответственности в случае несовместимости накопителя USB с телевизором, а также за повреждение или потерю данных с устройства.

Войти в меню обзора содержимого устройства USB можно одним из следующих способов.

- При просмотре телевизора подключите устройство USB к порту USB на боковой панели телевизора.
- Нажмите . Выберите **[Обзор USB]**, затем нажмите **OK**.

Просмотр слайд-шоу

Нажмите **Кнопки перемещения** для выбора изображения, затем нажмите **OK**.

- Чтобы остановить/приостановить воспроизведение, снова нажмите **OK**.
- Чтобы перейти к предыдущему/следующему файлу, нажмите  или .
- Нажмите  для выхода из обозревателя.



Нажмите  для входа или выхода из меню следующих настроек.

- **[Показать информацию]:** отображение информации о файле.
- **[Остан.]:** остановка слайд-шоу.
- **[Повернуть]:** поворот изображения.
- **[Повтор]:** повтор слайд-шоу.
- **[Воспр. 1x]:** однократное воспроизведение файла.
- **[Перемеш. выкл.] / [Перемеш. вкл.]:** включение или выключение отображение изображений в режиме слайд-шоу в случайном порядке.
- **[Скорость слайд-шоу]:** установка времени отображения каждой фотографии во время слайд-шоу.

- **[Переход слайд-шоу]:** установка перехода от одного изображения к другому.
- **[Установить в качестве Scenea]:** установка выбранного изображения в качестве фонового рисунка телевизора.

Прослушивание музыки

Нажмите **Кнопки перемещения** для выбора музыкальной дорожки, затем нажмите **OK**.



- Нажмите  /  для перемотки музыкальной дорожки вперед или назад.
- Нажмите  для выхода из обозревателя.

Нажмите  для входа или выхода из меню следующих настроек.

- **[Остан.]:** остановка воспроизведения аудиофайла.
- **[Повтор]:** повтор песни или альбома.
- **[Воспр. 1x]:** однократное воспроизведение файла.
- **[Перемеш. вкл.] / [Перемеш. выкл.]:** включение или отключение случайного воспроизведения песен.

Просмотр видео

Нажмите **Кнопки перемещения** для выбора видеофайла, затем нажмите **OK**.

- Нажмите  или  для перемотки видео назад или вперед.
- Нажмите  для выхода из обозревателя содержимого.

Во время воспроизведения видео нажмите  для входа в меню следующих настроек.

- **[Остан.]:** остановка воспроизведения.
- **[Повтор]:** повтор видео.
- **[Перемеш. вкл.] / [Перемеш. выкл.]:** включение или отключение случайного воспроизведения видео.

Прослушивание цифрового радио

При наличии цифрового вещания цифровые радиоканалы будут найдены и сохранены во время установки.

1. Во время просмотра телевизора нажмите **□**.
2. Выберите **[Список каналов:]**, затем нажмите **ОК**.
3. В списке каналов нажмите **▣**.
4. Выберите **[Список выбр.] > [Радио]**, затем нажмите **ОК**.
5. Выберите радиоканал, затем нажмите **ОК**.

Можно прослушивать радиостанции спутникового вещания (если доступно).

1. Во время просмотра телевизора нажмите **□**.
2. Выберите **[Список каналов:]**, затем нажмите **ОК**.
3. В списке каналов нажмите **▣**.
4. Выберите **[ТВ/Радио] > [Радио]**, затем нажмите **ОК**.

Использование функции Scenea

Активировать Scenea

Функцию Scenea можно использовать для установки изображения в качестве «обоев» телевизора. Убедитесь, что для расположения телевизора установлен режим **[Дом]**.

1. Нажмите кнопку **🏠**.
2. Выберите **[Scenea]**, затем нажмите **ОК**. Отобразится изображение по умолчанию или предварительно загруженный рисунок.

Примечание. Если таймер отключения активирован, то обои отображаются в течение 240 минут. В противном случае они отображаются в течение промежутка времени, установленного таймером. Дополнительные сведения о таймере отключения см. в разделе **Расширенное использование телевизора > Использование таймера и замка от детей > Таймер отключения** (Страница 30).

Установка изображения в качестве фонового рисунка Scenea

Примечание. Размер файла с изображением не должен превышать 1 МБ.

1. Подключите запоминающее устройство USB к телевизору.
2. Нажмите **🏠**.
3. Выберите **[Обзор USB]**, затем нажмите **.ОК**.
4. Выберите изображение, затем нажмите **▣**.
5. Выберите **[Установить в качестве Scenea]**, затем нажмите **.ОК**.
6. Выберите **[Да]**, затем нажмите **ОК**.
7. Нажмите любую кнопку для выхода из режима Scenea.

Универсальный доступ

Включение универсального доступа

Если такая возможность поддерживается цифровыми телеканалами, то люди с нарушениями слуха и зрения смогут слушать специальное аудиосопровождение и читать субтитры на экране телевизора.

Чтобы включить эти функции, необходимо активировать в меню универсальный доступ **[Предпочтения]**.

1. Нажмите **🏠**.
2. Выберите **[Конфигурация] > [Настройки ТВ] > [Предпочтения] > [Универсальный доступ] > [Вкл.]**, затем нажмите **ОК**.

Нарушения слуха

Некоторые цифровые телеканалы поддерживают специальное аудиосопровождение и субтитры, предназначенные для людей с нарушениями слуха.

Включение аудиосопровождения и субтитров, предназначенных для людей с нарушениями слуха (если данная функция поддерживается)

1. Во время просмотра телевизора нажмите **⏏**.
2. Нажмите красную кнопку, чтобы выбрать **[Нарушения слуха]**.
3. Нажмите зеленую кнопку, чтобы включить аудиосопровождение и субтитры, предназначенные для людей с нарушениями слуха, или нажмите красную кнопку, чтобы выключить эту функцию.
4. Нажмите **↪** для выхода.

Совет. Чтобы проверить доступность языка аудиосопровождения, предназначенного для людей с нарушениями слуха, нажмите **⏏** и выберите **[Язык аудио]**. Языки со значком уха поддерживают аудиосопровождение, предназначенное для людей с нарушениями слуха.

С ослабленным зрением

Некоторые цифровые телеканалы поддерживают специальное аудиосопровождение, предназначенное для людей с ослабленным зрением. Обычное аудиосопровождение дополнено комментариями.

Включение аудиосопровождения, предназначенного для людей с ослабленным зрением (если данная функция поддерживается)

1. Во время просмотра телевизора нажмите **⏏**.
2. Нажмите зеленую кнопку, чтобы выбрать **[Ослабленное зрение]**.
3. Используйте следующие кнопки для выбора соответствующих функций.
 - **Красная** — **[Выкл.]**. Выключение аудиосопровождения, предназначенного для людей с ослабленным зрением.
 - **Желтая** — **[Наушники]**. Воспроизведение звука для людей с ослабленным зрением только через наушники.
 - **Зеленая** — **[Акустические системы]**. Воспроизведение звука для людей с ослабленным зрением только через динамики.
 - **Синяя** — **[АС + наушники]**. Воспроизведение звука для людей с ослабленным зрением только через динамики и наушники.
4. Нажмите **↪**, чтобы выйти.

Примечание. Зеленая и желтая кнопки не работают при включении пульта ДУ EasyLink. Дополнительную информацию см. в разделе **Подключение телевизора > Использование Philips EasyLink > Функции EasyLink** (Страница 61).

Совет. Чтобы проверить доступность функции аудиосопровождения, предназначенного для людей с ослабленным зрением, нажмите **⏏** и выберите **[Язык аудио]**. Языки со значком глаза поддерживают аудиосопровождение, предназначенное для людей с ослабленным зрением.

Настройка громкости аудиосопровождения, предназначенного для людей с ослабленным зрением

1. В меню **[Универсальный доступ]** нажмите желтую кнопку, чтобы выбрать **[Смеш. каналы]**.
2. Нажмите **Кнопки перемещения**, чтобы переместить ползунок вверх или вниз, затем нажмите **ОК**.
3. Нажмите **↩** для выхода.

Обратная звуковая связь для людей с ослабленным зрением

Данная функция включает обратную звуковую связь при нажатии кнопок на пульте ДУ или телевизоре.

1. В меню **[Универсальный доступ]** нажмите синюю кнопку, чтобы выбрать **[Сигнал клавиши]**.
2. Нажмите зеленую кнопку, чтобы включить обратную звуковую связь, или нажмите красную кнопку, чтобы выключить эту функцию.
3. Нажмите **↩** для выхода.

4 Настройка телевизора

Изменение параметров изображения и звука

Помощник установки

Воспользуйтесь помощником установки, который поможет настроить звук и изображение.

1. Во время просмотра телевизора нажмите
2. Выберите **[Конфигурация]** > **[Быстрая настр. изображения и звука]**, а затем нажмите **ОК**.
3. Выберите **[Начать]**, затем нажмите **.ОК**. Следуйте инструкциям на экране, чтобы выбрать предпочтительные параметры.

Настройки функции Smart picture

Используйте меню истории настроек **[Smart изображения]** для доступа к часто используемым настройкам изображения.

1. Во время просмотра телевизора нажмите
2. Выберите **[Smart изображения]**, затем укажите один из следующих параметров.
 - **[Пользовательские]**: настройка телевизора в соответствии со своими предпочтениями в меню **[Изображение]** в **[Конфигурация]**.
 - **[Ярко]**: насыщенные и динамические параметры идеальны для использования в светлое время суток.
 - **[Естественный]**: естественная настройка изображения.
 - **[Кино]**: идеально подходят для просмотра фильмов.
 - **[Игра]**: идеально подходят для видеоигр.
 - **[Энергосбережение]**: параметры, обеспечивающие наиболее низкое энергопотребление.

- **[Стандарт]**: настройка параметров изображения для соответствия большинству условий и типов видео. Стандартные заводские настройки.
- **[Фото]**: идеально подходят для просмотра фотографий.
- **[Уст. польз.]**: настройка и сохранение индивидуальных параметров изображений.

3. Для подтверждения нажмите **ОК**.

4. Нажмите для выхода.

Дополнительные параметры изображения

1. Нажмите .
2. Выберите **[Конфигурация]** > **[Настройки ТВ]** > **[Изображение]**, а затем нажмите **ОК**.
3. Выберите параметр для настройки:
 - **[Smart изображения]**: доступ к предварительно установленным параметрам функции Smart Picture.
 - **[Сброс]**: восстановление заводских установок по умолчанию.
 - **[Контрастность]**: настройка интенсивности светлых областей без изменения темных.
 - **[Яркость]**: настройка интенсивности и детализация темных областей.
 - **[Цвет]**: настройка насыщенности цвета.
 - **[Оттенок]**: компенсация перепадов цвета в системе кодирования NTSC.
 - **[Резкость]**: настройка уровня резкости изображения.
 - **[Подавл. помех]**: фильтрация и сокращение помех изображения.
 - **[Оттенок]**: настройка цветового баланса изображения.
 - **[Польз. оттенок]**: настройка параметра оттенков.
 - **[Pixel Plus HD]/[Pixel Precise HD]**: доступ к дополнительным параметрам, в том числе: **[HD Natural Motion]**, **[100 Hz Clear LCD]**, **[Улучшенная четкость]**, **[Динамич. контр.]**, **[Динамическая подсветка]**, **[Снижение дефектов MPEG]**, **[Улучшение цвета]**, **[Гамма]**.

- **[Режим ПК]:** настройка параметров изображения, когда компьютер подключен к телевизору через HDMI. Если параметр включен, можно выбрать **[Форм. изображения] > [Не в масштабе]** для обеспечения максимальной детализации при отображении данных с компьютера.
 - **[Оптический датчик]:** динамическая настройка параметров в зависимости от освещения.
 - **[Форм. изображения]:** изменение формата изображения.
 - **[Края экрана]:** изменение размера изображения.
 - **[Сдвиг изображения]:** настройка положения изображения на экране. Не применяется к форматам изображения **[Автомасштабирование]** и **[Широкий экран]**.
- **[Спортивные]:** установка параметров звука, наиболее подходящих для просмотра спортивных передач.

3. Для подтверждения нажмите **ОК**.
4. Нажмите **⏪** для выхода.

Дополнительные параметры звука

1. Нажмите **🏠**.
2. Выберите **[Конфигурация] > [Настройки ТВ] > [Звук]**, затем нажмите **ОК**.
3. Выберите параметр, который необходимо настроить:
 - **[Smart звука]:** доступ к предварительно установленным параметрам функции Smart Sound.
 - **[Сброс]:** восстановление заводских параметров по умолчанию.
 - **[Низкие частоты]:** настройка уровня низких частот.
 - **[Высокие частоты]:** настройка уровня высоких частот.
 - **[Surround]:** включение эффекта пространственного звука.
 - **[Громкость наушников]:** регулировка громкости наушников.
 - **[Авторегулировка громкости]:** автоматическое предотвращение внезапных изменений громкости, например при переключении каналов.
 - **[Баланс]:** установка баланса левого и правого динамика для оптимального прослушивания в соответствии с положением пользователя.

Настройки функции Smart sound

Используйте меню истории настроек **[Smart звука]** для доступа к часто используемым настройкам звука.

1. Во время просмотра телевизора нажмите **⏸**.
2. Выберите **[Smart звука]**, затем укажите один из следующих параметров.
 - **[Пользовательские]:** настройка телевизора в соответствии со своими предпочтениями в меню **[Звук]** в **[Конфигурация]**.
 - **[Стандарт]:** настройка параметров звука для соответствия большинству условий и типов аудио.
 - **[Новости]:** установка наиболее подходящих для голосового аудио параметров звука, например новостей.
 - **[Кино]:** установка параметров звука, наиболее подходящих для просмотра фильмов.
 - **[Игра]:** идеально подходят для видеоигр.
 - **[Драматические]:** установка параметров звука, наиболее подходящих для просмотра фильмов.

Сброс до заводских установок



При сбросе установок телевизора на заводские сохраняются установки звука и изображения по умолчанию. Настройки канала не меняются.

1. Во время просмотра телевизора нажмите **🏠**.
2. Выберите **[Конфигурация] > [Настройки ТВ] > [Заводские установки]**, затем нажмите **ОК**. Настройки телевизора будут сброшены на заводские установки.

Запуск демонстрации

Запустите демонстрацию, чтобы узнать больше о функциях телевизора.



Примечание. Демонстрации не поддерживаются для каналов МНЕС.

1. Во время просмотра телевизора нажмите .
2. Выберите **[Конфигурация]** > **[Просмотр демонстр. роликов]**, затем нажмите **ОК**.
3. Выберите демонстрацию, затем нажмите **ОК**.
4. Нажмите  для выхода из режима демонстрации.

Изменение настроек каналов



Изменение положения каналов в сетке

После установки может потребоваться изменить положение каналов в списке в соответствии с предпочтениями.

1. Во время просмотра телевизора нажмите .
2. Выберите **[Список каналов]**, затем нажмите **ОК**.
3. В списке каналов нажмите .
4. Выберите **[Переупоряд.]**, затем нажмите **ОК**.
5. Выберите канал, положение которого в списке необходимо изменить, переместите его в нужное местоположение, затем нажмите **ОК**.
6. Выберите **[Вставить]**, чтобы поместить канал в желаемое местоположение, **[Заменить]**, чтобы поменять местоположение каналов относительно друг друга или **[Отмена]** для отмены изменения местоположения.
7. Нажмите **ОК**, чтобы активировать.

Переименование каналов



После установки может потребоваться переименовать каналы в соответствии с предпочтениями.

1. Во время просмотра телевизора нажмите .
2. Выберите **[Список каналов]**, затем нажмите **ОК**.
3. В списке каналов нажмите .
4. Выберите **[Переименов.]**, затем нажмите **ОК**.
5. На отобразившемся экране ввода нажмите **Кнопки перемещения** или **Кнопки с цифрами**, чтобы изменить имя, затем нажмите **ОК**.
6. После завершения операции используйте **Кнопки перемещения** для выбора пункта **[Готово]**.
 - Для удаления введенного текста выберите **[Очистить]**.
 - Для отмены выберите **[Отмена]**.
7. Для подтверждения нажмите **ОК**.
8. Нажмите  для выхода.



Скрытие и отображение каналов

Скрытие каналов

Скройте каналы из списка каналов, для предотвращения несанкционированного доступа.

1. Во время просмотра телевизора нажмите .
2. Выберите **[Список каналов]**, затем нажмите **ОК**.
3. В списке каналов выберите канал, который необходимо скрыть, затем нажмите .
4. Выберите **[Скрыть канал]**, затем нажмите **ОК**.
Канал будет скрыт.

Показать скрытые каналы

1. Во время просмотра телевизора нажмите .
2. Выберите **[Список каналов]**, затем нажмите **ОК**.
3. В списке каналов нажмите .

4. Выберите **[Показать скрытые каналы]**, затем нажмите **ОК**. Скрытые каналы отображаются в списке каналов без отображения информации о каналах.
5. Выберите канал, который необходимо отобразить, затем нажмите **☑**.
6. Выберите **[Отобразить скрытый канал]**, затем нажмите **ОК**.

Повторите шаги с 5 по 6, чтобы отобразить другие каналы.

Обновление списка каналов

При первом включении телевизора выполняется настройка каналов. Можно настроить автоматическое добавление или удаление цифровых каналов. Обновить каналы также можно вручную.

Автоматическое обновление

Для настройки автоматического обновления цифровых телеканалов переключите телевизор в режим ожидания. Каждый день телевизор обновляет ранее найденные каналы и сохраняет новые. Пустые каналы удаляются из меню обзора каналов.

Если выполнено обновление каналов, при включении отображается сообщение.

Чтобы отменить отображение данного сообщения, выполните следующие действия.

1. Нажмите **🏠**.
 2. Выберите **[Конфигурация] > [Настройки канала]** или **[Настройки спутника] > [Настройка канала] > [Сообщение об обновл. канала] > [Выкл.]**, затем нажмите **ОК**.
- **Чтобы отключить автоматические обновления**
В меню **[Настройка канала]** выберите **[Автоматическое обновление канала]>[Выкл.]**.

Другие параметры

Выбор языка аудио

Если телеканал поддерживает вещание на многих или двух языках, можно выбрать предпочитаемый язык вещания.

1. Во время просмотра телевизора нажмите **☑**.
 - **[Язык аудио]**: выбор языка вещания для цифровых каналов.
 - **[Двойной I-II]**: выбор языка вещания для аналоговых каналов.

Выбор видеопотока (только для канала DVBS)

Если доступно, можно просматривать разные видеопотоки канала. (зависит от поставщика вещательных услуг)

1. Во время просмотра телевизора нажмите **☑**.
2. Выберите **[Выбор видео]** для обзора вариантов выбора.

Установка каналов

Автоматическая установка

При первом включении телевизора выполняется настройка каналов. Можно повторно выполнить настройку, чтобы настроить язык, страну и все доступные телеканалы.

Примечание:

В случае появления запроса на ввод кода, введите "8888".

[Поиск спутника] доступен, только если телевизор поддерживает DVB-S.

1. Нажмите **🏠**.
2. Выберите **[Конфигурация] > [Поиск каналов]** или **[Поиск спутника]**, затем нажмите **ОК**.
3. Для завершения настройки каналов следуйте инструкциям на экране.
4. По завершении выберите **[Завершение]**, затем нажмите **ОК**.



Совет. Нажмите **☑** для просмотра списка каналов.

Примечания

- Во время настройки не меняйте **[Установки]**, за исключением случаев, когда ваш поставщик услуг даст вам четкие указания на этот счет.
- Когда цифровые каналы найдены, список установленных каналов может отобразиться с пустыми номерами каналов. Можно переименовывать, переставлять или удалять сохраненные каналы.

Доступ к каналам DVB-C или DVB-T

Если установлены как каналы DVB-C, так и каналы DVB-T, необходимо переключаться на соответствующую сеть, чтобы смотреть каналы в этой сети.

1. Во время просмотра телевизора нажмите .
2. Нажмите **[Конфигурация]** > **[Настройки канала]**.
3. Выберите **[Настройка канала]** > **[Антенна/Кабельное DVB]**.
4. Выберите одну из следующих функций.
 - **[Антенна (DVB-T)]**: доступ free-to-air к аналоговым или цифровым каналам DVB-T
 - **[Кабельное]**: доступ к кабельным или цифровым каналам DVB-C.
3. Для подтверждения нажмите **OK**.
4. Нажмите  для выхода. Телевизор переключится на выбранный список каналов.

Доступ к каналам DVB-S (только у некоторых моделей)

Если ваш спутник подключен к разъему SAT, вы можете принимать спутниковые каналы.

Нажмите  > **[Просмотр спутн.]** для просмотра спутниковых каналов.

Настройка аналоговых каналов

В данном разделе приведены инструкции по выполнению поиска и сохранению аналоговых телеканалов вручную.

Шаг 1. Выберите систему

Примечание. Если параметры системы настроены правильно, перейдите к следующему шагу.

При появлении запроса на ввод кода введите "8888".

1. Во время просмотра телевизора нажмите .
2. Выберите **[Конфигурация]** > **[Настройка канала]** > **[Аналоговый: установка вручную]** > **[Система]**, затем нажмите **OK**.
3. Выберите систему своей страны или региона, и нажмите **OK**.

Шаг 2. Поиск и сохранение новых телеканалов.

1. В меню **[Аналоговый: установка вручную]** выберите **[Поиск каналов]**, а затем нажмите **OK**.
2. Используйте следующие кнопки.
 - **Кнопки перемещения** или **Кнопки с цифрами**, чтобы вручную переключить телевизор на частоту канала.
 - **Кнопки перемещения** для выбора **[Поиск]** нажмите **OK** для автоматического поиска следующего канала.
3. После введения нужной частоты, выберите **[Готово]**, потом нажмите **OK**.
4. Выберите **[Сохранить текущий канал]** чтобы сохранить настроенный канал на текущем канале, или выберите **[Сохранить как новый канал]**, чтобы сохранить его под новым номером.

Настройка цифровых каналов

Для улучшения качества приема можно передвигать антенну. Для настройки необходимо знать точную частоту. Для получения наилучших результатов свяжитесь с поставщиком услуг и вызовите профессионального настройщика.

1. Нажмите
2. Выберите **[Конфигурация]** > **[Настройки канала]** > **[Настройка канала]** > **[Цифровой реж.: тестиров-ие приема]** > **[Поиск]**, затем нажмите **ОК**.
3. Нажмите **Кнопки с цифрами**, чтобы ввести частоту канала.
4. Выберите **[Поиск]**, затем нажмите **ОК**.
5. После введения нужной частоты, выберите **[Сохранить]**, потом нажмите **ОК**.
6. Нажмите

Примечания

- Если сигнал слабый, передвиньте антенну и повторите действия.
- Если прием осуществляется с помощью DVB-C, доступны параметры **[Режим скорости передачи]** и **[Скорость передачи]**. В **[Режим скорости передачи]** выберите **[Автоматическая]**, за исключением случаев, когда ваш поставщик услуг даст вам четкие указания на этот счет.

Настройка спутниковых каналов

(только для определенных моделей)

Если ваш спутник подключен к разъему SAT, вы можете принимать спутниковые каналы.

Примечание: В случае появления запроса на ввод кода, введите "8888".

1. Во время просмотра телевизора нажмите .
2. Выберите **[Конфигурация]** > **[Поиск спутника]** > **[Переустановка каналов]**.
3. Следуйте инструкциям на экране, чтобы выполнить установку.
4. По завершении выберите **[Завершение]**, затем нажмите **ОК**.

Точная настройка аналоговых каналов

Если сигнал аналогового телеканала слабый, попробуйте настроить его.

1. Нажмите .
2. Выберите **[Конфигурация]** > **[Настройки канала]** > **[Настройка канала]** > **[Аналоговый: установка вручную]** > **[Точная настройка]**, затем нажмите **ОК**.
3. Нажмите или , чтобы настроить канал.
4. Если выбрана частота нужного канала, выберите **[Готово]**, затем нажмите **ОК**.
5. Выберите **[Сохранить текущий канал]**, чтобы сохранить настроенный канал на текущем канале, или выберите **[Сохранить как новый канал]**, чтобы сохранить его под другим номером.

Изменить установку языка

Языки аудиосопровождения, субтитров, телетекста

На цифровых телеканалах при вещании аудиосопровождение, субтитры и телетекст могут передаваться на нескольких языках. Установите необходимые вам языки, если доступно несколько языков.

1. Нажмите .
2. Выберите **[Конфигурация]** > **[Настройки канала]** или **[Настройки спутника]** > **[Язык]**.
3. Выберите один из следующих параметров, затем нажмите **ОК**.
 - **[Основной аудиосигнал]** / **[Вспомог. аудиосигнал]**: выбор доступных языков аудиосопровождения для цифровых каналов.
 - **[Основные субтитры]** / **[Вспомог. субтитры]**: выбор доступных языков субтитров для цифровых каналов.
 - **[Основной телетекст]** / **[Вспомог. телетекст]**: выбор доступных языков телетекста для цифровых каналов.

- **[Нарушения слуха]:** включение и выключение субтитров для лиц с нарушениями слуха.
- **[Ослабл. зрение]** (только для Великобритании): выбор устройства для выхода аудиосигнала.
- **[Громкость для ослабл. зрения]** (только для Великобритании): регулировка звука аудиоспровождения для людей с нарушением слуха.
- **[Предпочтит. аудиоформат]:** выберите **[Стандарт]** для установки стандартного аудиоформата (MPEG). Выберите **[Доп. функции]** для установки улучшенных форматов аудио (AAC, EAC-3 или AC-3, если доступно).
- **[Моно/Стерео]:** выберите **[Моно]** или **[Стерео]**, если доступно стереовещание.

4. Нажмите , чтобы выйти.

Совет. Установите дополнительный язык в том же меню. Этот язык используется в случае недоступности основного языка.

Язык меню

1. Во время просмотра телевизора нажмите .
2. Выберите **[Конфигурация]** > **[Настройки ТВ]** > **[Предпочтения]** > **[Язык меню]**.
3. Выберите в списке язык меню, затем нажмите **ОК**.

Изменение других настроек

Настройки энергосбережения

1. При просмотре телевизора нажмите зеленую кнопку.
2. Выберите один из следующих параметров, затем нажмите **ОК**.
 - **[Энергосбер.]:** применение комбинации параметров изображения для снижения уровня энергопотребления.
 - **[Откл. звук]:** выключение экрана телевизора. Отключение экрана позволяет сэкономить энергию в том случае, когда телевизор используется только для прослушивания аудио.
 - **[Оптический датчик]:** в целях экономии электроэнергии встроенный световой датчик понижает яркость экрана, когда уровень освещенности в помещении уменьшается.

Синхронизация аудиопотока

Включите функцию синхронизации губ при воспроизведении цифрового аудио, чтобы автоматически синхронизировать изображение в телевизоре со звуком из системы домашнего кинотеатра.

1. Во время просмотра телевизора нажмите .
2. Выберите **[Конфигурация]** > **[Настройки ТВ]** > **[Предпочтения]** > **[Задержка аудиовыхода]** > **[Вкл.]**, затем нажмите **ОК**.

Часы телевизора

На экране телевизора можно отобразить часы. Часы отображают текущее время используя данные о времени оператора телеслужбы.

Отображение часов телевизора

- Во время просмотра телевизора нажмите .
- Выберите **[Состояние]**, затем нажмите **ОК**.

Часы отобразятся в нижнем правом углу экрана телевизора.

Изменение режима часов

По умолчанию режим часов установлен на **[Автоматическая]**, при этом часы телевизора синхронизируются со всемирным скоординированным временем (UTC). Если телевизор не может принимать сигналы всемирного скоординированного времени, установите режим часов на **[Ручная]**. **[Зависит от страны]** используется для принятия UTC и появления варианта настройки **[Летнее время]**.

- Во время просмотра телевизора нажмите .
- Выберите **[Конфигурация]** > **[Настройки ТВ]** > **[Предпочтения]** > **[Часы]** > **[Режим автомат. часов]**.
- Выберите **[Автоматическая]**, **[Ручная]** или **[Зависит от страны]**, а затем нажмите **ОК**.

Включение и отключение летнего времени

Если часы установлены в режим **[Зависит от страны]**, можно включать и отключать летнее время, если это необходимо.

- В меню **[Часы]** выберите **[Летнее время]** > **[Летнее время]** или **[Стандартное время]**, затем нажмите **ОК**. Летнее время для текущего часового пояса будет включено или отключено.

Установка часов вручную

Если значение часов установлено на **[Ручная]**, установите дату и время вручную.

- В меню **[Часы]** выберите **[Дата]** или **[Время]**, затем нажмите **ОК**.
- Используйте **Кнопки перемещения** для выбора, затем выберите **[Готово]**.

Положение телевизора

В зависимости от положения телевизора используются различные настройки.

Режим "Студия или Дом"

В качестве местоположения телевизора выбран режим **[Студия]**, возможности настройки будут ограничены. Установите местоположение телевизора в режим **[Дом]**, чтобы получить доступ ко всем настройкам телевизора.

- Во время просмотра телевизора нажмите .
- Выберите **[Конфигурация]** > **[Настройки ТВ]** > **[Предпочтения]** > **[Расположение]** > **[Дом]** или **[Студия]**, затем нажмите **ОК**.
- Выключите, а затем снова включите телевизор.

Установка телевизора на подставку или крепление на стене

В зависимости от места установки телевизора используются определенные настройки.

- В меню **[Предпочтения]** выберите **[Установка ТВ]** > **[На подставке]** или **[Крепление на стене]**, затем нажмите **ОК**.

Обновление программного обеспечения

ПО телевизора

- Нажмите .
- Выберите **[Конфигурация]** > **[Настройки ПО]** > **[Инфо. об установл. прогр. обеспеч.]**, а затем нажмите **ОК**. Отобразится текущая версия программного обеспечения.

Возможны следующие способы обновления ПО:

- а. Обновление с помощью цифровой трансляции.
- б. Обновление с помощью USB.

Дополнительную информацию см. на следующих страницах.

Данный телевизор может получать ПО для обновления (если они доступны) через цифровые трансляции.

Если есть возможность обновления, отображается сообщение с запросом на обновление программного обеспечения. Настоятельно рекомендуется производить обновление при появлении такого запроса.

Перед проведением этой процедуры удостоверьтесь, что:

- прошло некоторое время для завершения обновления;
- имеется флэш-накопитель USB с объемом свободной памяти не менее 256 МБ;
- имеется доступ к компьютеру с портом USB и выходом в Интернет.

1. Нажмите .

2. Выберите **[Конфигурация]** > **[Обновление прогр. обеспечения]**, а затем нажмите **ОК**. Запустится помощник модернизации следуйте инструкциям на экране.

Примечание. Если у вас уже имеется файл обновления, загруженный на USB-накопитель, подключите его к телевизору. Затем выберите **[Конфигурация]** > **[Настройки ПО]** > **[Локальные обновления]**.

Справка на экране телевизора

Перед обновлением файла Помощи на экране убедитесь, что соблюдены следующие условия.

- Пустой флэш-диск USB. Флэш-диск USB должен иметь систему FAT или форматирование DOS.
- Не используйте жесткий диск USB.
- ПК должен иметь доступ к Интернету.

- Архиватор с поддержкой формата файлов ZIP (например, WinZip для Microsoft Windows или Stuffit для Macintosh).

Перед обновлением справки проверьте текущую версию, установленную в телевизоре. Если версия файла справки в телевизоре старше, чем версия, доступная на веб-сайте www.philips.com/support, загрузите и установите новейшую версию руководства.

1. Нажмите .

2. Выберите **[Руководство]**, затем нажмите **ОК**.

На экране телевизора отобразится справка.

3. Выберите **Технические данные > Размеры**. Перейдите на последнюю страницу данного раздела и запишите номер версии.

Примечание. Номер версии представляет собой 12-значный номер, где последняя цифра указывает на версию файла Помощи, установленную в ТВ. Например, если версия ТВ — "3139 137 03583", "3" указывает на текущую версию файла Помощи.

1. Вставьте пустой флэш-диск USB в USB-порт ПК.

2. На компьютере создайте папку под названием "upgrades" в корневом каталоге флэш-диска USB.

3. В браузере зайдите на веб-сайт www.philips.com/support.

4. На веб-сайте поддержки компании Philips найдите свой продукт и файл справки для своего телевизора. Файл Помощи (UPG-файл) сжат в архивный ZIP-файл.

5. Если файл Помощи на веб-сайте поддержки компании Philips имеет более позднюю версию, чем файл в ТВ, щелкните его, чтобы сохранить на флэш-диске USB.

6. При помощи архиватора распакуйте ZIP-файл в папку "upgrades" флэш-диска USB.

7. Теперь извлекается файл Помощи в формате UPG.
8. Отсоедините флеш-диск USB от ПК.
 - Не выключайте ТВ и не отсоединяйте флеш-диск USB во время обновления.
 - Если в ходе обновления произойдет сброс питания, не отключайте от ТВ флеш-диск USB. ТВ продолжит обновление, когда восстановится подача питания.
 - Если во время обновления возникнет ошибка, повторите процедуру. Если ошибка повторится, обратитесь в центр поддержки покупателей Philips.

1. Включите ТВ.
2. Подключите флеш-диск USB с файлом Помощи в формате UPG к USB-порту ТВ. Отключите все другие устройства USB от ТВ.
3. Нажмите .

4. Выберите **[Конфигурация] > [Настройки ПО] > [Локальные обновления]**.

Отобразится экран обновления.

5. Выберите файл справки в формате UPG и нажмите **ОК**.

Появится сообщение с информацией о состоянии обновления. Следуйте инструкциям на экране для завершения обновления и перезагрузите ТВ.

Повторная настройка телевизора

При повторной настройке телевизора сбрасываются все настройки изображения и звука, а также телеканалы.

1. Нажмите .
2. Выберите **[Конфигурация] > [Настройки ТВ] > [Перезагрузка ТВ]**, а затем нажмите **ОК**.
3. Следуйте инструкциям на экране.

5 Подключение телевизора

Первое подключение

Питание

Убедитесь в наличии постоянного доступа к сетевой вилке в розетке электросети. При отключении кабеля питания от сети всегда тяните за вилку, а не за шнур.

Хотя данный телевизор имеет очень низкое энергопотребление в режиме ожидания, выключайте его с помощью выключателя питания на нижней панели телевизора, если он не используется длительное время.

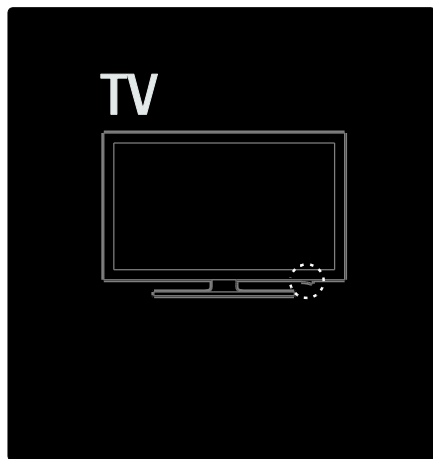

антенны

Найдите разъем антенны на задней панели телевизора. Вставьте антенный кабель в разъем антенны до упора.

Примечание. Для приема сигнала DVB-S вставьте кабель антенны в разъем **SAT** (DVB-S) на боковой панели телевизора. Данная функция доступна только для определенных моделей.

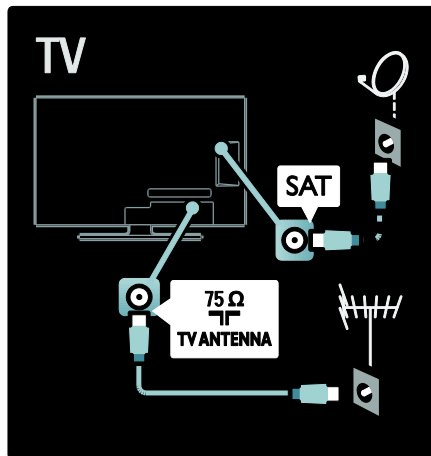

Все о кабелях

Обзор

Перед подключением устройств к телевизору проверьте доступные разъемы на устройстве. Подключите устройство к телевизору с помощью наиболее качественного способа подключения. Высокое качество кабелей обеспечивает максимальный уровень передачи изображения и звука.

Способы подключения, приведенные в данном руководстве пользователя, являются исключительно рекомендациями. Возможны и другие решения.

Совет. Если для устройства предусмотрены только композитные разъемы и разъемы RCA, используйте адаптер SCART-cinch для подключения устройства к разъему SCART на телевизоре.

Добавление устройств

После завершения подключения устройства к телевизору всегда добавляйте данное устройство в качестве элемента основного меню. Данный элемент основного меню позволяет переключаться на воспроизведение с этого устройства наиболее простым способом.

Чтобы добавить новое устройство, нажмите , затем выберите **[Добавьте устройства]**. Следуйте инструкциям на экране.

HDMI

Соединение HDMI обеспечивает наилучшее качество изображения и звука.

- Один кабель HDMI служит для передачи видео- и аудиосигнала. Используйте соединение HDMI для приема телевизионных сигналов высокого разрешения (HD) и включения функции EasyLink.
- Разъем **HDMI ARC** телевизора обеспечивает функциональность HDMI ARC. Это позволяет передавать аудиосигнал телевизора на устройство, совместимое с HDMI ARC.
- Длина кабеля HDMI не должна превышать 5 метров.

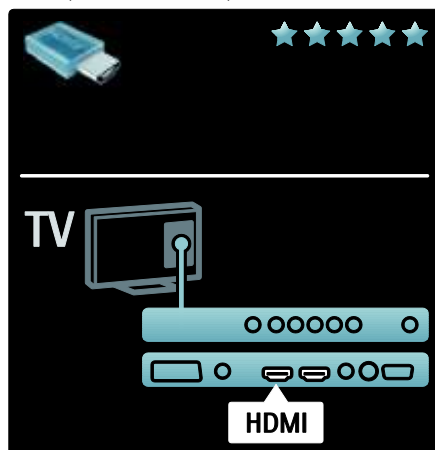

Y Pb Pr

Для передачи звука используйте подключение "Компонентное видео YPbPr" совместно с подключением правого и левого аудиовыходов. Цвета разъемов YPbPr должны соответствовать кабельным вилкам. YPbPr подходит для передачи телесигнала высокой четкости (HD).

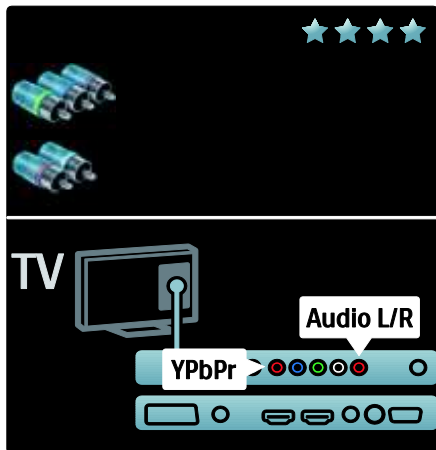

SCART

Кабель SCART служит для передачи видео- и аудиосигналов. Разъемы SCART подходят для передачи RGB-видеосигналов, но не могут быть использованы для передачи телесигнала высокой четкости (HD).

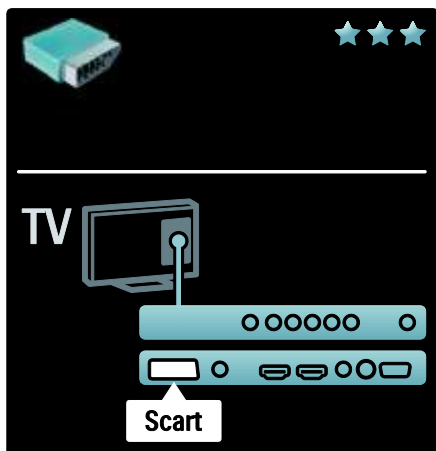

Описание разъемов телевизора

Задняя панель

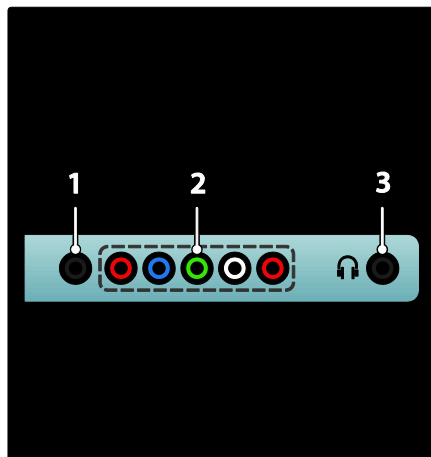

1. SERV. U: только для специалистов сервисной службы.

2. EXT 2 / EXT 3 Component (YPbPr): аудио/видео вход от аналоговых или цифровых устройств, например DVD-проигрывателей или игровых приставок.

3.  стерео аудиовыход для наушников.

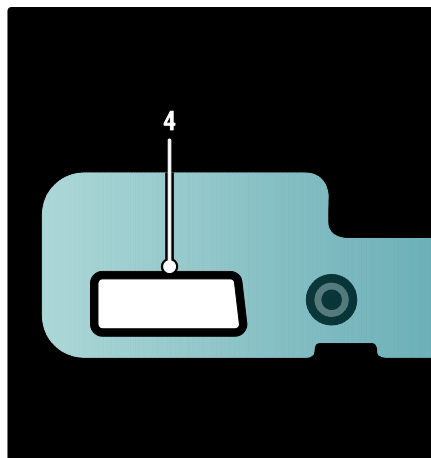

Данная функция доступна только для определенных моделей:

4. EXT 2 (SCART): аналоговый аудио- и видеовход для аналоговых или цифровых устройств, например DVD-плееров или игровых приставок.

Нижняя панель

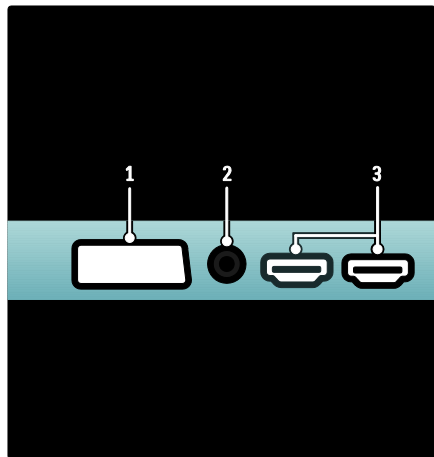

1.EXT 1 (SCART): аналоговый аудио-/видеовход для аналоговых или цифровых устройств, например DVD-проигрывателей или игровых приставок.

2.DIGITAL AUDIO OUT: цифровой аудиовыход к домашнему кинотеатру и другим цифровым аудиосистемам.

3.HDMI: Цифровой аудио/видео вход от цифровых устройств высокого разрешения, например проигрывателей Blu-ray. Только определенные модели оснащены вторым разъемом.

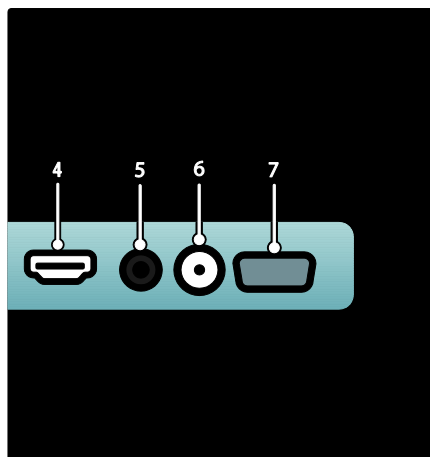

4. HDMI ARC: в дополнение к стандартным функциям HDMI, выход цифрового аудиосигнала на устройство, совместимое с HDMI ARC, например, систему домашнего кинотеатра.

5.AUDIO IN: аудиовход с компьютера.

6.ANTENNA:вход сигнала от антенны, кабеля или спутника.

7. VGA: видеовход с компьютера.

Боковая панель

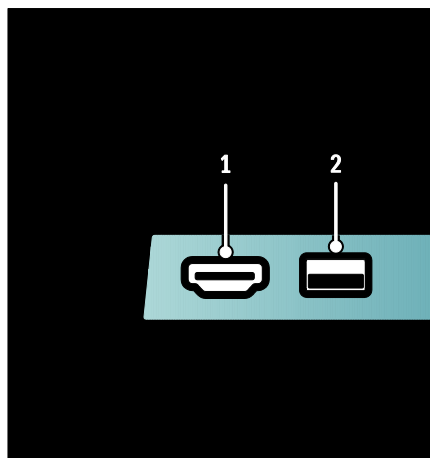

1.HDMI: цифровой аудио-/видеовход для цифровых устройств высокого разрешения, например проигрывателей Blu-ray.

2.USB: ввод данных с запоминающих устройств USB.

3. CI (Common Interface +): слот для Модуля условного доступа (CAM).

4. SAT (DVB-S): вход цифрового сигнала трансляций DVB-S. Данная функция доступна только для определенных моделей.

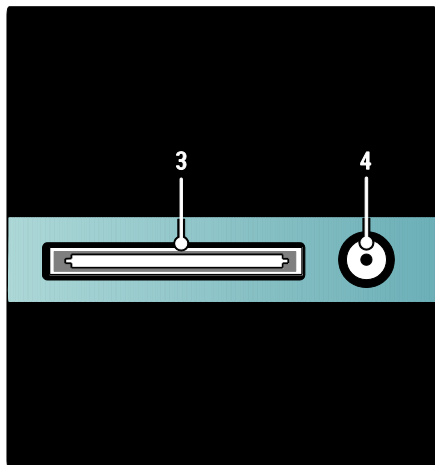

Подключение устройств

Плеер Blu-ray

С помощью кабеля HDMI подключите проигрыватель Blu-ray к разъему HDMI, расположенному на задней панели телевизора.

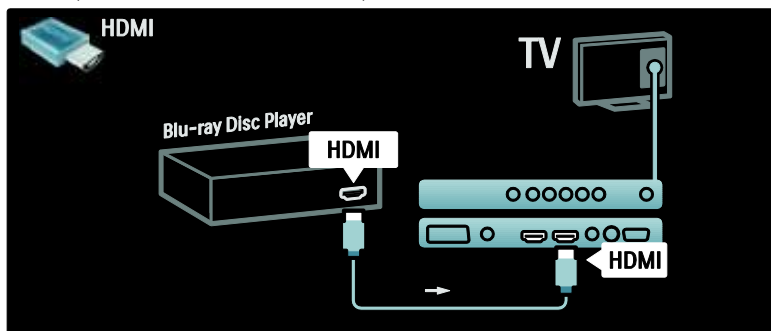

DVD-проигрыватель

С помощью кабеля HDMI подключите DVD-проигрыватель к разъему HDMI, расположенному на задней панели телевизора.

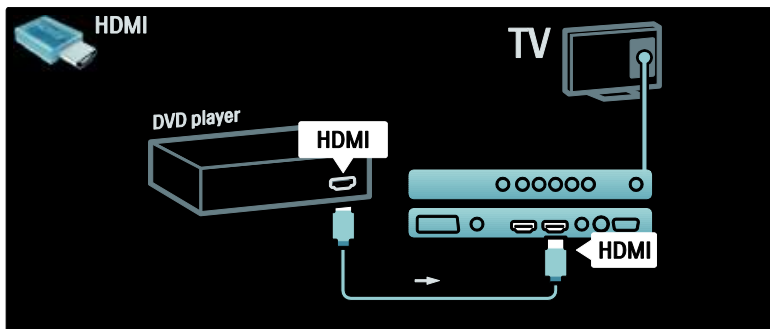

DVD-рекордер

Сначала подключите антенну к DVD-рекордеру и телевизору с помощью двух антенных кабелей. (функция SAT доступна только для определенных моделей)

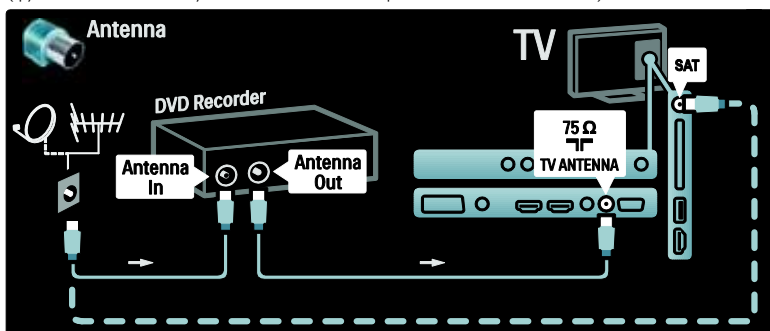

В завершение подключите DVD-рекордер к разъему SCART на задней панели телевизора с помощью кабеля SCART.

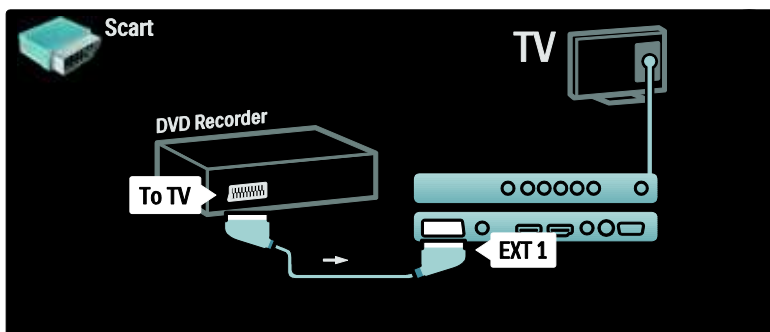

Система домашнего кинотеатра

Сначала подключите устройство к телевизору с помощью кабеля HDMI.

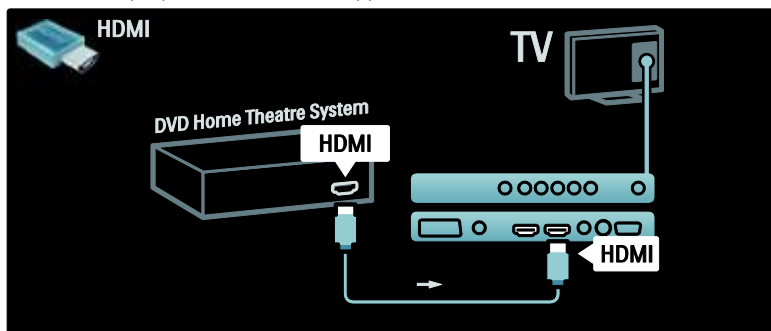

В завершение подключите устройство к телевизору с помощью цифрового аудиокабеля (cinch). (не требуется для HDMI ARC)

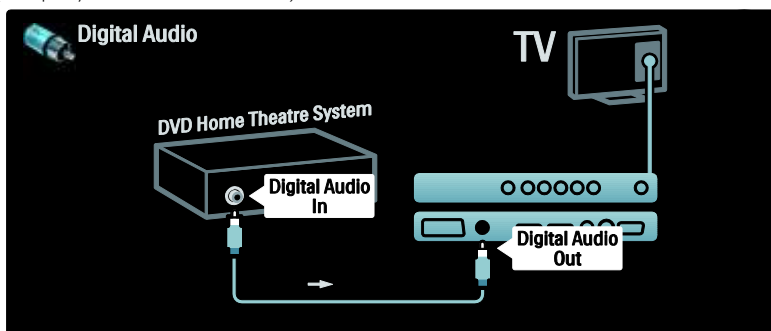

Синхронизация аудио- и видеосигнала (sync)

Если звук не соответствует изображению на экране, можно установить время задержки, что предусмотрено для большинства систем домашних кинотеатров DVD.

EasyLink

Для автоматического выключения звука динамиков телевизора во время воспроизведения содержимого с системы домашнего кинотеатра активируйте функцию EasyLink. Дополнительную информацию см. в разделе **Подключение телевизора > Использование Philips EasyLink > Настройка динамиков телевизора** (Страница 62).

Язык ресивер/спутник

Сначала подключите антенну к ресиверу и телевизору с помощью двух антенных кабелей.

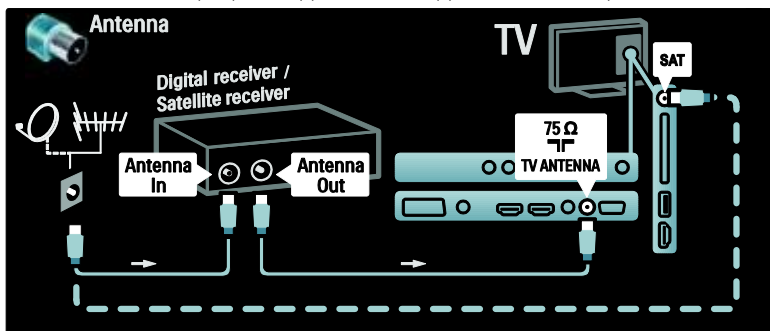

В завершение подключите ресивер к разъему на задней панели телевизора с помощью кабеля SCART.

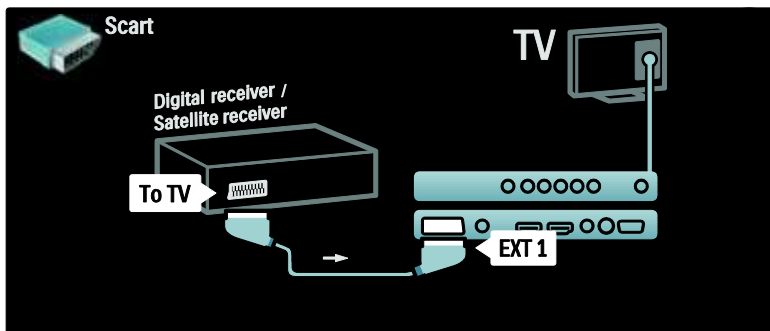

Язык ресивер и DVD-R

Сначала подключите цифровой ресивер и DVD-рекордер к телевизору с помощью трех антенных кабелей.

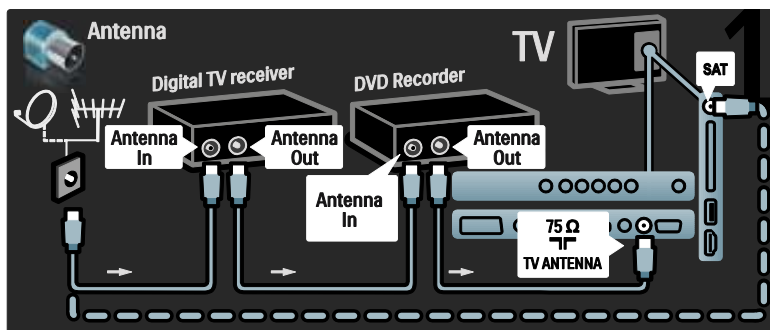

Затем подключите к телевизору цифровой ресивер с помощью кабеля SCART.

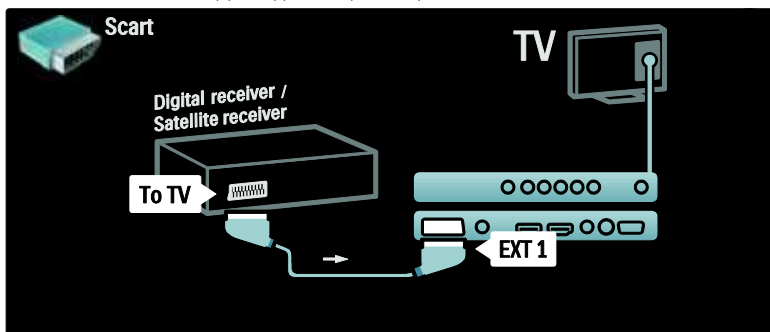

В завершение подключите два устройства к телевизору с помощью двух кабелей SCART.

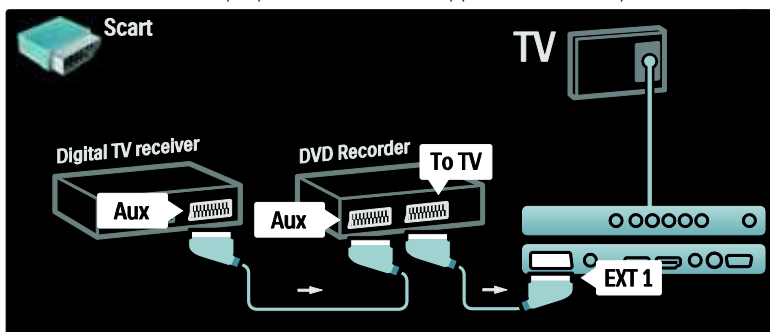

Язык ресивер, DVD-R и HTS

Сначала подключите два устройства к телевизору с помощью трех антенных кабелей.

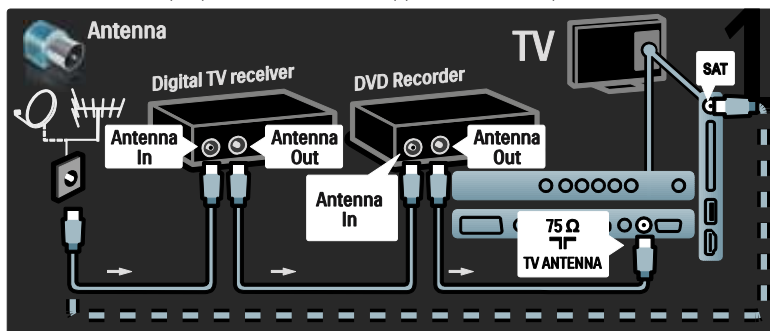

Затем с помощью двух кабелей SCART подключите цифровой ресивер к DVD-рекордеру, а DVD-рекордер — к телевизору.

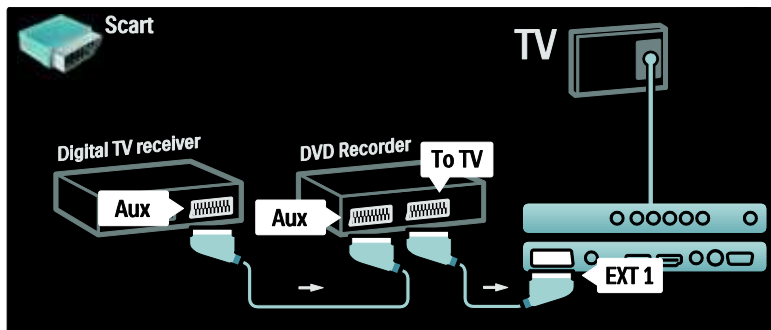

Затем подключите к телевизору систему домашнего кинотеатра с помощью кабеля HDMI.

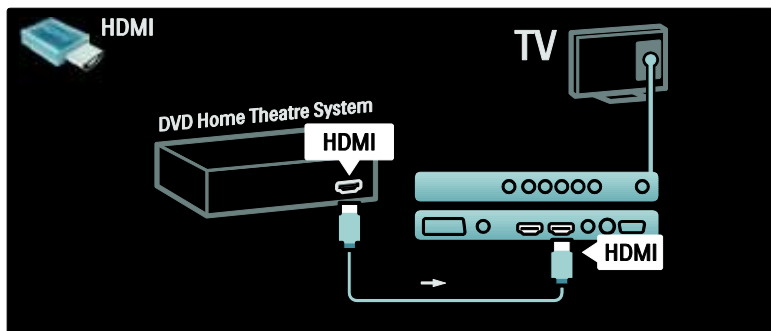

В завершение подключите к телевизору систему домашнего кинотеатра с помощью цифрового аудиокабеля (cinch).

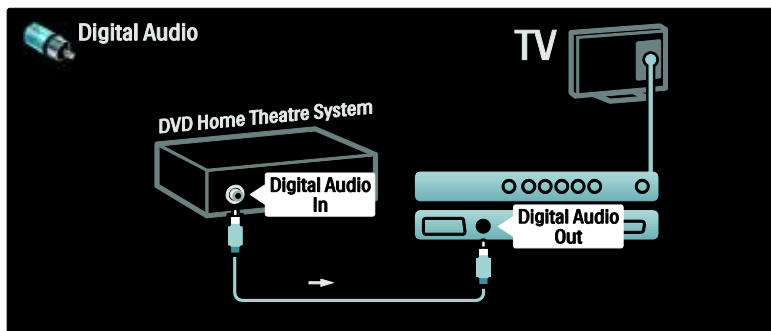

Язык Ресивер HD

Сначала подключите к телевизору цифровой HD-ресивер с помощью двух антенных кабелей.

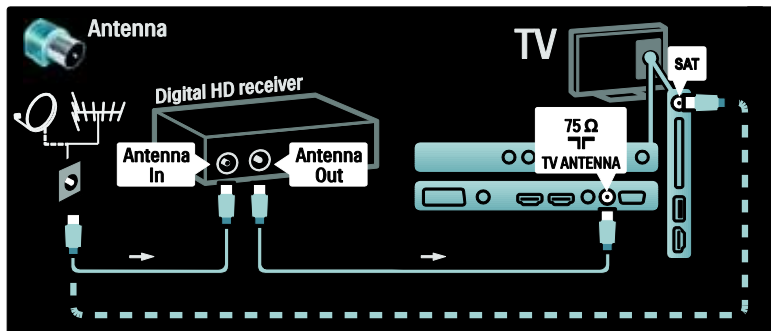

С помощью кабеля HDMI подключите к телевизору цифровой ресивер HD.

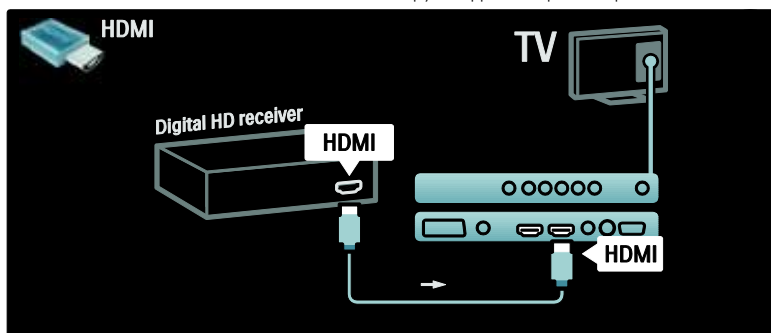



Подключение нескольких устройств

Игровая приставка

Наиболее практичное соединение для игровой приставки находится на боковой панели ТВ. Тем не менее, в случае необходимости дополнительные разъемы доступны на задней панели телевизора.

Включение режима игры

Чтобы предотвратить задержку изображения, установите телевизор в [Игра] режим.

1. Нажмите кнопку .
2. Выберите [Smart изображения] > [Игра], затем нажмите ОК.
3. Нажмите  для выхода.

Наиболее практичное соединение для игровой приставки находится на боковой панели ТВ.

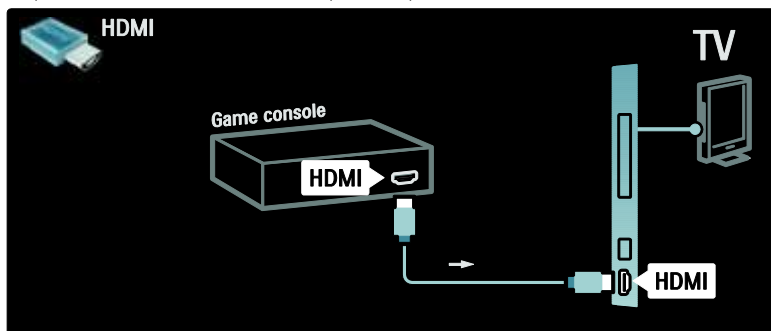

Если использование бокового разъема невозможно, для подключения игровой приставки к задней панели телевизора используйте кабель HDMI или EXT2 (YPbPr и Audio L/R). (На некоторых моделях разъем EXT2 обозначен как EXT3).

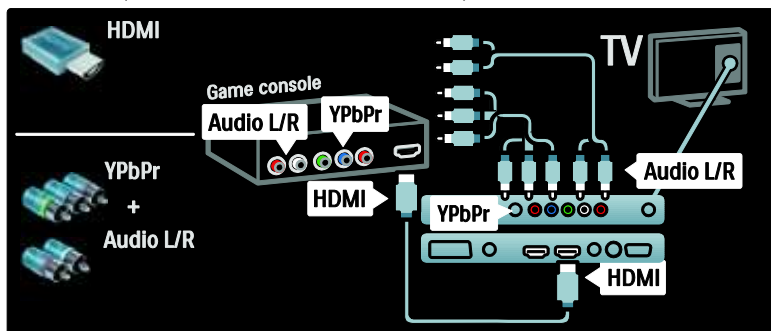

Язык камера

Для просмотра изображений на цифровой камере подключите ее к USB-порту на боковой панели телевизора и включите ее. Если содержимое камеры не отображается автоматически, возможно, потребуется включить на камере протокол переноса изображений (PTP). Инструкции см. в руководстве пользователя камеры.

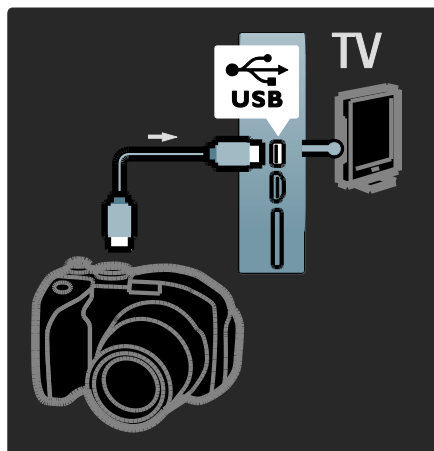

Язык видеокамера

Наиболее практичное соединение для видеокамеры находится на боковой панели ТВ.

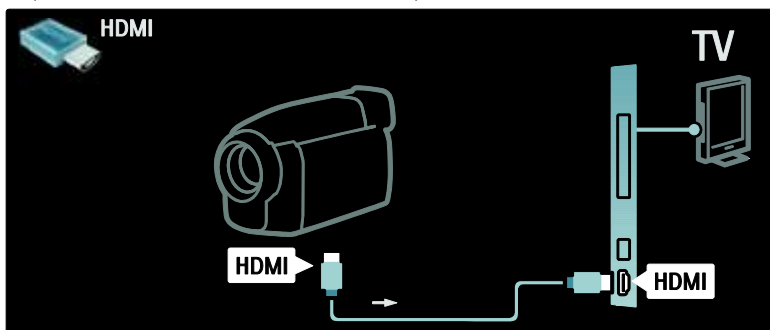

Если использование бокового разъема невозможно, для подключения камеры к задней панели телевизора используйте разъем HDMI или кабель EXT2 (YPbPr и Audio L/R). (На некоторых моделях разъем EXT2 обозначен как EXT3).

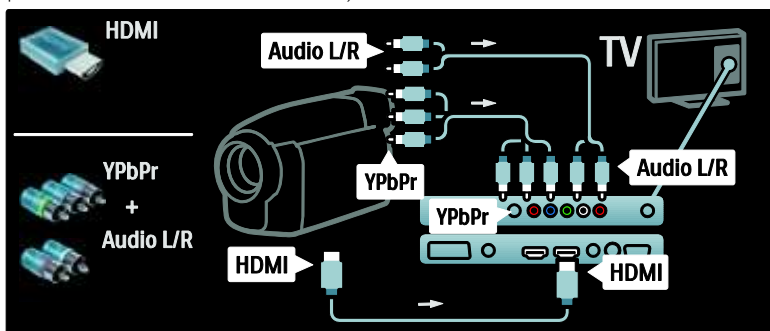

Декодер каналов

Перед использованием декодера цифровых каналов SCART выберите канал, который требуется декодировать, и назначьте для декодера разъем SCART или

1. Нажмите .
2. Выберите [Конфигурация] > [Настройки канала] > [Декодер] > [Канал].

3. Выберите канал, который требуется декодировать.

4. Выберите [Состояние], а затем — расположение декодера.

5. Нажмите **OK**.

Компьютер

Подключите компьютер с помощью одного из следующих кабелей.

Кабель HDMI

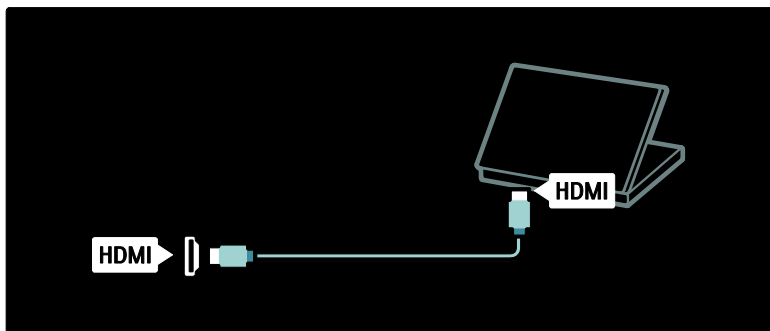

Кабель DVI-HDMI

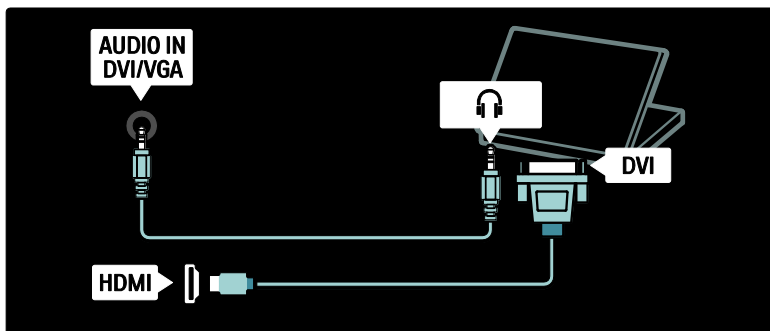

Кабель HDMI и адаптер HDMI-DVI

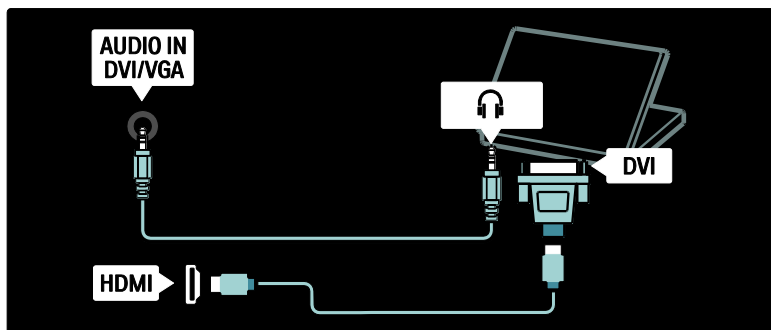

Кабель VGA

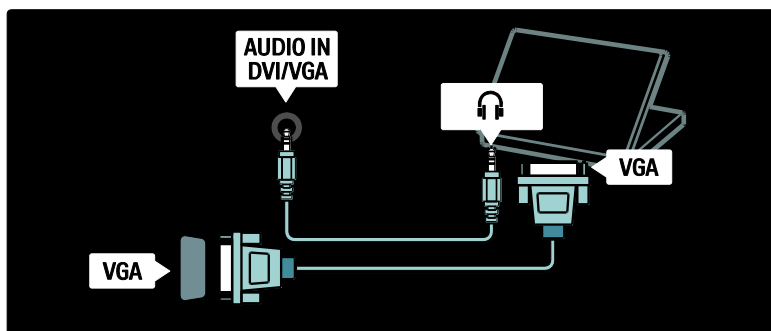

Использование Philips Easylink

Включение или отключение функции EasyLink

Philips EasyLink осуществляет несколько функций, которые позволяют управлять устройствами, подключенными через HDMI. Для оптимальной работы подключенные устройства должны поддерживать стандарт HDMI-CEC и легко компоноваться с EasyLink.

Примечание. Функциональные возможности HDMI-CEC используются также другими брендами под другими названиями. Например, Anynet (Samsung), Aquos Link (Sharp) и BRAVIA Sync (Sony). Не все бренды полностью совместимы с Philips EasyLink.

Включение или отключение функции EasyLink

Примечание. Не включайте функцию Philips EasyLink, если вы не собираетесь использовать ее.

1. Нажмите .
2. Выберите [Конфигурация] > [Настройки ТВ] > [EasyLink] > [Вкл.] или [Выкл.], а затем нажмите ОК.

Функции EasyLink

При включении функции Philips EasyLink доступны следующие функции.

Запуск воспроизведения одним нажатием

При воспроизведении содержимого с устройства с поддержкой HDMI-CEC телевизор выходит из режима ожидания и переключается на соответствующий источник.

Включение режима ожидания одним нажатием

При подключении телевизора к устройству, совместимому с HDMI-CEC, можно переключить телевизор и все устройства HDMI в режим ожидания, нажав  на пульте ДУ.

Управление аудиосистемой

При подключении телевизора, например, к системе домашнего кинотеатра (HTS) с поддержкой HDMI-CEC, динамики телевизора автоматически отключаются, и аудиосигнал с телевизора воспроизводится при помощи HTS.

Для получения дополнительной информации о системе управления звуком и других настройках динамиков телевизора см. **Подключение телевизора > Использование Philips EasyLink > Динамики телевизора** (Страница 62).

Функция EasyLink Remote Control

Функция EasyLink Remote Control позволяет управлять устройствами с поддержкой HDMI-CEC при помощи пульта ДУ телевизора.

Для включения функции EasyLink Remote Control см. **Подключение телевизора > Использование Philips EasyLink > Включение и выключение EasyLink Remote Control** (Страница 62).

Функция Pixel Plus Link

Устройства, подключенные при помощи Philips EasyLink, могут применять свои функции обработки изображения к видеофайлам, воспроизводимым на телевизоре. Это может препятствовать процессу обработки изображения, выполняемому телевизором. Включайте функцию Pixel Plus Link для отмены обработки изображения устройствами, подключенными при помощи Philips EasyLink.

Включение функции Pixel Plus Link

1. Нажмите .
2. Выберите **[Конфигурация] > [Настройки ТВ] > [EasyLink] > [Pixel Plus link] > [Вкл.]**.
3. Нажмите **ОК** для активации.

Функция автоматического смещения субтитров

Функция автоматического смещения субтитров отображает субтитры с систем домашнего кинотеатра с поддержкой Philips EasyLink на изображение на экране телевизора. Таким образом изображение на экране растягивается на весь экран, что помогает устранить отдельную полосу субтитров в нижней части экрана.

Включение функции автоматического смещения субтитров

1. Нажмите .
2. Выберите **[Конфигурация] > [Настройки ТВ] > [EasyLink] > [Авто сдвиг субтитров]**.
3. Выберите **[Вкл.]**, затем нажмите **ОК** для активации.

Аудиорежим

Аудиорежим позволяет воспроизводить аудиофайлы с устройства Philips EasyLink через динамики телевизора, находящегося в режиме ожидания.

Нажмите  для приема аудиосигнала с подключенного устройства Philips EasyLink. Если устройство доступно, включится аудиорежим.

Для включения режима прослушивания аудио подтвердите это, согласившись с условиями сообщения на экране телевизора.



- Управляйте воспроизведением аудио при помощи пульта ДУ телевизора.

Включение и выключение EasyLink Remote Control

Внимание! Этот параметр является дополнительным. Убедитесь, что все подключенные устройства с технологией HDMI-CEC поддерживают эту функцию. Устройства, не поддерживающие этот параметр, не будут отвечать на соответствующие команды пульта ДУ.



1. Нажмите .
2. Выберите **[Конфигурация] > [Настройки ТВ] > [EasyLink] > [Пульт ДУ EasyLink] > [Вкл.]** или **[Выкл.]**.
3. Нажмите **ОК** для активации.



Примечания:

- Если не удастся выйти из меню подключенного устройства, нажмите .
- Для возврата к управлению телевизором нажмите  и выберите **[Просм. телевиз.]**.
- Для управления другим устройством нажмите  и выберите устройство из основного меню.
- С описанием кнопок EasyLink на пульте ДУ телевизора можно ознакомиться в разделе **Подключение телевизора > Использование Philips EasyLink > Кнопки EasyLink** (Страница 62).

Кнопки EasyLink



Управляйте устройствами с поддержкой HDMI-CEC при помощи следующих кнопок пульта ДУ.

- **ОК**: запуск, приостановка или продолжение воспроизведения на подключенном устройстве. Также активация выбора или доступ к меню устройства.
-  (**Назад**) /  (**Далее**): поиск вперед и назад на подключенном устройстве.

- **Кнопки с цифрами**: выбор заголовка, эпизода или дорожки при включении функции EasyLink.
-  (**Опции**): отображение меню подключенного устройства. Помните, что при нажатии кнопки  отображается меню телевизора.
-  (**Режим ожидания**): нажмите для включения режима ожидания одним касанием. Переключение телевизора и подключенного устройства в режим ожидания.

Другие кнопки EasyLink доступны на экранном меню пульта ДУ (OSRC).

Доступ к экранному меню пульта ДУ

1. При использовании подключенного устройства нажмите .
2. Выберите **[Отобразить пульт ДУ]**, затем нажмите **ОК**.
3. Используйте **Кнопки перемещения** и **ОК** для выбора и использования кнопки экранного меню.
4. Нажмите  для выхода.

Настройка динамиков телевизора

Обычно подключение телевизора к устройству с поддержкой HDMI-CEC, например, системе домашнего кинотеатра, осуществляется с использованием кабеля HDMI для передачи видеосигнала, а также цифрового аудиокабеля для передачи аудио. Можно направить аудиосигнал телевизора только на кабель HDMI, обеспечив тем самым совместимость телевизора и подключенного устройства с HDMI ARC (см. **Подключение телевизора > Использование Philips EasyLink > Использование HDMI ARC** (Страница 63)).

Настройка динамиков телевизора

1. Нажмите .
2. Выберите **[Конфигурация]** > **[Настройки ТВ]** > **[EasyLink]** > **[Акустические системы ТВ]**.
3. Выберите один из следующих вариантов, затем нажмите **ОК**.
 - **[Выкл.]**: выключение динамиков телевизора.
 - **[Вкл.]**: включение динамиков телевизора.
 - **[EasyLink]**: аудиосигнал телевизора по-прежнему передается через динамики телевизора. Подключение аудиосигнала телевизора к подключенному аудиоустройству с поддержкой HDMI-CEC через меню проводника.
 - **[Автозапуск EasyLink]**: автоматическое выключение динамиков телевизора и переключение аудиосигнала телевизора на подключенное аудиоустройство с поддержкой HDMI-CEC.

Включение аудиосигнала телевизора в меню проводника

Если выбрано **[EasyLink]** или **[Автозапуск EasyLink]**, войдите в меню проводника для включения аудиосигнала телевизора.

1. Во время просмотра телевизора нажмите .
2. Выберите **[Акустические системы]**, затем нажмите **ОК**.
3. Выберите один из следующих вариантов, затем нажмите **ОК**.
 - **[ТВ]**: по умолчанию включено. Передача аудиопотока телевизора на динамики телевизора до тех пор, пока подключенное устройство HDMI-CEC не переключится на систему управления звуком. После этого аудиопоток телевизора будет направлен на подключенное устройство.
 - **[Усилитель]**: передача аудиопотока на подключенное устройство с поддержкой HDMI-CEC. Если на устройстве не активирован системный аудиорежим, при выборе **[EasyLink]** аудиопоток будет направлен на динамики телевизора. При включении **[Автозапуск EasyLink]** на телевизоре отобразится предложение активировать на подключенном устройстве режим системного аудиорежима.

Использование HDMI ARC

Разъем HDMI 1 поддерживает HDMI 1.4- Обратный аудиоканал (ARC). Используйте его, чтобы направить аудиосигнал на аудиоустройство с поддержкой HDMI ARC, например, на систему домашнего кинотеатра.

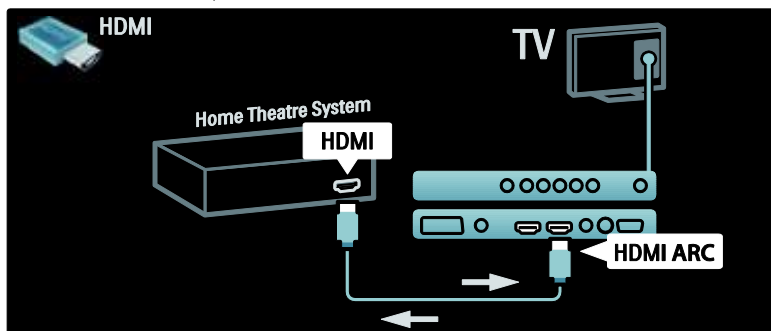

Технология HDMI ARC позволяет использовать функцию Philips EasyLink для направления аудиосигнала телевизора напрямую к подключенному аудиоустройству без дополнительного цифрового аудиокабеля.

Убедитесь, что устройство поддерживает технологии HDMI-CEC и ARC, а телевизор подключен к устройству при помощи кабеля HDMI с разъемами HDMI ARC.

Включение и отключение технологии HDMI ARC

Примечание. При активации технологий HDMI ARC устройство автоматически добавляется в основное меню.

1. Нажмите .
2. Выберите **[Конфигурация]** > **[Настройки ТВ]** > **[EasyLink]** > **[HDMI 1 - ARC]** > **[Вкл.]** или **[Выкл.]**.
3. Нажмите **ОК** для активации.

Использование модуля условного доступа

Вставьте и активируйте модуль условного доступа

Предупреждение. Обязательно следуйте описанным ниже инструкциям.

Неправильная установка модуля условного доступа (CAM) может привести к повреждению и CAM, и телевизора.

Примечания:

- Данный телевизор поддерживает интерфейсы CI и CI+. Интерфейс CI+ позволяет поставщикам услуг транслировать цифровые телепрограммы в формате HD с высоким уровнем защиты от копирования.
- Сведения об установке смарт-карты в модуль условного доступа см. в документации от оператора вещания.

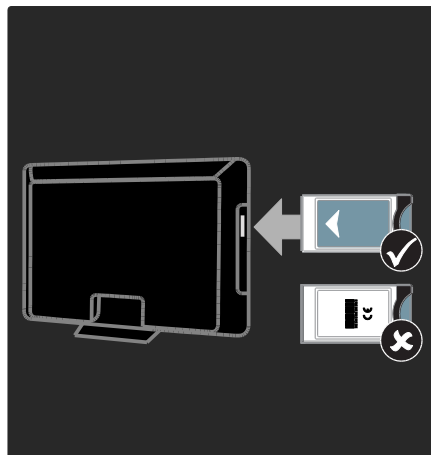

1. Выключите телевизор.
2. Следуйте рекомендациям на модуле условного доступа. Аккуратно вставьте модуль условного доступа в слот общего интерфейса на боковой панели телевизора.
3. Протолкните модуль условного доступа в слот до упора и дождитесь его активации. Это может занять несколько минут. Не извлекайте модуль условного доступа из слота во время использования, иначе служба цифровых телепрограмм будет деактивирована.

Доступ к услугам CAM

1. Вставив и активировав CAM, нажмите .
2. Выберите **[Общий интерфейс]**, затем нажмите **ОК**.
3. Выберите провайдера модуля условного доступа и нажмите **ОК**.

Служба просмотра CAM

Если модуль условного доступа находится в слоте и услуга подписки оплачена, телевизор транслирует программы провайдера службы цифрового телевидения. Приложения, функции, содержимое и экранные сообщения могут варьироваться в зависимости от провайдера услуг CAM.

6 Устранение неполадок

Контактная информация

Если проблему не удастся решить самостоятельно, см. раздел с ответами на часто задаваемые вопросы на веб-сайте по адресу www.philips.com/support.

Если проблема не устранена, обратитесь в один из центров поддержки покупателей Philips в вашей стране, список которых приведен в прилагаемом к продукту буклете.

Запишите модель и серийный номер телевизора перед тем, как обратиться в Philips. Эти данные указаны на задней панели телевизора и на упаковке.

ВНИМАНИЕ. Не пытайтесь ремонтировать телевизор самостоятельно. Это может привести к необратимым повреждениям телевизора или лишить силы вашу гарантийную карту.

Общие неполадки

Телевизор не включается:

- Отключите кабель питания от розетки электросети. Подождите одну минуту, затем снова подключите.
- Проверьте правильность подключения кабеля питания.
- Убедитесь, что **кнопка питания**, расположенная на нижней/задней панели телевизора, нажата.

При включении телевизор не реагирует на нажатие клавиш пульта дистанционного управления и боковых кнопок управления

Телевизору требуется некоторое время для начала работы. В это время телевизор не реагирует на действия пульта дистанционного управления или боковые кнопки управления. Это не является неисправностью.

Индикатор режима ожидания на телевизоре мигает красным:

Отключите кабель питания от розетки электросети. Подождите, пока телевизор остынет перед повторным подключением к электросети. Если индикатор снова начнет мигать, обратитесь в центр поддержки покупателей Philips.

Если вы забыли код отмены блокировки функции ограничения на просмотр, выполните следующие действия.

Введите "8888".

Меню телевизора отображено на другом языке:

Изменить язык меню телевизора на предпочитаемый.

Для получения дополнительной информации см. **Настройка телевизора > Изменить установку языка > Язык меню** (см. "Язык меню" на стр. 42).

При включении/выключении/включении режима ожидания слышен скрипящий звук из-под корпуса телевизора:

Не предпринимайте никаких действий. Скрипящий звук характеризует обычное явление увеличения и сжатия телевизора вследствие охлаждения и нагревания. Это не влияет на его работу.

Когда телевизор находится в режиме ожидания, отображается начальный экран, а затем телевизор возвращается в режим ожидания.

Это не является неисправностью. Начальный экран отображается, когда телевизор отключают от сети питания, а затем подключают к ней.

Для включения телевизора из режима ожидания нажмите **⏻** на пульте ДУ или любую кнопку на боковой панели телевизора.

Проблемы с телеканалами

Ранее установленные каналы не появляются в списке каналов.

Проверьте правильность выбора списка каналов.

Во время установки не обнаружены цифровые каналы:

убедитесь, что телевизор поддерживает DVB-T, DVB-C или DVB-S в вашей стране.

См. список стран на задней панели телевизора.

Проблемы с изображением

Есть звук, но изображение отсутствует.

- Проверьте правильность подключения антенны к телевизору.
- Убедитесь, что в качестве источника телевизора выбрано соответствующее устройство.

Есть звук, но отсутствует изображение.

Проверьте правильность настройки параметров изображения.

При подключении антенны качество приема является низким.

- Проверьте правильность подключения антенны к телевизору.
- Динамики, незаземленные аудиоустройства, неоновые светильники, высокие здания и другие крупные объекты могут оказывать влияние на качество приема сигнала. Попробуйте улучшить качество приема сигнала с помощью изменения положения антенны или перемещения устройств от телевизора.
- Если только один канал имеет низкое качество приема сигнала, попробуйте точнее настроить этот канал.

Низкое качество изображения от подключенных устройств.

- Проверьте правильность подключения устройств.
- Проверьте правильность настройки параметров изображения.

В памяти телевизора не сохранены установленные параметры изображения.

Проверьте установку параметра "Дом". Данный режим обеспечивает гибкость при изменении и сохранении параметров.

Изображение не совпадает с экраном: оно больше или меньше экрана.

Попробуйте использовать другой формат изображения.

Неправильное расположение изображения на экране.

Сигналы изображения некоторых устройств не соответствуют экрану. Проверьте выход сигнала устройства.

Изображение в трансляции закодировано:

Возможно, для доступа к содержимому необходимо использовать Модуль условного доступа (CAM). Обратитесь к оператору.

На экране телевизора появляется отображающий информацию баннер "e-sticker":

Телевизор в режиме [Студия]. Установите телевизор в режим [Дом], чтобы удалить баннер "e-sticker", а затем снова включите телевизор. Дополнительные сведения см. в разделе **Настройка телевизора > Изменение дополнительных параметров > Местоположение телевизора** (Страница 43).

Проблемы со звуком

На телевизоре есть изображение, но нет звука:

Если аудиосигнал не обнаружен, телевизор автоматически отключает аудиовыход и не сообщает о наличии неисправности.

- Убедитесь, что все кабели подключены правильно.
- Убедитесь, что уровень громкости не установлен на "0".
- Убедитесь, что звук не отключен.
- Проверьте, включена ли громкость динамиков телевизора в меню Звук.
- Убедитесь, что аудиовыход телевизора подключен к аудиовходу устройства HTS с поддержкой HDMI CEC/EasyLink. В динамиках HTS должен быть слышен звук.

Изображение есть, но качество звука низкое.

Проверьте правильность настройки параметров звука.

Присутствует изображение, но звук слышен только из одного динамика.

Убедитесь, что регулятор баланса звука расположен в центре.

Проблемы при подключении HDMI

Проблемы с устройствами HDMI.

- Обратите внимание, что поддержка HDCP (протокола защиты широкополосных цифровых данных) может увеличивать длительность задержки при отображении на экране телевизора содержимого с устройства HDMI.
- Если телевизор не распознает устройство и на экране отсутствует изображение, переключите источник одного устройства на другое и обратно.

- При прерывистом звуке проверьте правильность установки параметров выхода от устройства HDMI.
- При использовании адаптера HDMI--DVI или кабеля HDMI--DVI убедитесь, что дополнительный аудиокабель подключен к разъему AUDIO L/R или AUDIO IN (только мини-разъем).

Невозможно использовать возможности EasyLink:

Убедитесь, что устройства HDMI совместимы со стандартом HDMI-CEC. Возможности EasyLink доступны только для устройств, совместимых со стандартом HDMI-CEC.

К телевизору подключено аудиоустройство с поддержкой HDMI CDC, а на телевизоре не отображается значок громкости или отключения звука, когда понижают или повышают громкость или отключают звук.

Это не является неисправностью, если подключено устройство с поддержкой HDMI CEC.

Проблемы с подключением USB

Подключенное устройство USB не отображается:

- Убедитесь, что запоминающее устройство USB настроено на совместимый "класс запоминающих устройств", как описано в документации к запоминающему устройству.
- Убедитесь, что запоминающее устройство USB совместимо с телевизором.
- Убедитесь, что телевизор поддерживает данные форматы файлов аудио и изображений.

Аудио и файлы с изображениями не воспроизводятся или при их воспроизведении возникают проблемы.

Передача данных с запоминающего устройства USB может ограничивать скорость передачи данных на телевизор, что может стать причиной плохого качества воспроизведения.

Проблемы с подключением ПК

Отображение материалов компьютера на экране ТВ нестабильно.

- Убедитесь, что на компьютере установлены поддерживаемые разрешение экрана и частота обновления.
- Установите параметр формата изображения "Не в масштабе".

7 Технические характеристики

Обзор

Информация о продукте может быть изменена без предварительного уведомления. Подробные характеристики изделия см. на веб-сайте www.philips.com/support.

Питание и прием сигнала

Питание

- Электропитание: AC220-240 В~; 50-60 Гц
- Температура окружающей среды: от 5 °C до 35 °C
- Для получения сведений об энергопотреблении в рабочем режиме и режиме ожидания см. информацию на веб-сайте www.philips.com/support.

Прием

- Антенный вход: 75 Ом, коаксиальный (IEC75)
- Телесистема: DVB COFDM 2K/8K,
- Воспроизведение видео: NTSC, PAL, SECAM
- Цифровое телевидение: MPEG-4, DVB-T (наземное), DVB-C (кабельное), DVB-S (спутниковое, только для определенных моделей), MHP (функция Multimedia Home Platform доступна только в Италии).
- Диапазоны тюнера: VHF, UHF, S-Channel, Hyperband

Экран и звук

Изображение / дисплей

- Тип дисплея: LCD Full HD W-UXGA

- Диагональ:
 - 81 см/32 дюйма
 - 94 см/37 дюйма
 - 102 см/40 дюйма
 - 107 см/42 дюйма
 - 117 см/46 дюйма
 - 132 см/52 дюйма
- Формат изображения: широкоэкранный 16:9
- Разрешение: 1920x1080p, 100 Гц
- Улучшение изображения Pixel Plus HD
- 1080p 24/25/30/50/60 Гц
- ЖК-дисплей 100 Гц

Звук

- Выходная мощность (среднеквадратичная): 20 Вт
- Мощное объемное звучание
- Чистый звук
- Virtual 2.1
(не у всех моделей)
- Mono/стерео/NICAM
(у некоторых моделей аналоговый формат NICAM)

разрешение изображения

Компьютерные форматы — HDMI
(разрешение — частота обновления)

640 × 480 — 60 Гц
800 × 600 — 60 Гц
1024 × 768 — 60 Гц
1360 × 768 — 60 Гц
1280 × 1024 — 60 Гц
1600 × 1200 — 60 Гц
1920 × 1080 — 60 Гц

Компьютерные форматы — VGA
(разрешение — частота обновления)

640 × 480 — 60 Гц
800 × 600 — 60 Гц
1024 × 768 — 60 Гц
1360 × 768 — 60 Гц
1280 × 1024 — 60 Гц
1600 × 1200 — 60 Гц
1920 × 1080 — 60 Гц

Видеоформаты (разрешение — частота обновления)

480i — 60 Гц

480p — 60 Гц

576i — 50 Гц

576p — 50 Гц

720p — 50 Гц, 60 Гц

1080i — 50 Гц, 60 Гц

1080p — 24 Гц, 25 Гц, 30 Гц, 50 Гц, 60 Гц

Мультимедиа

Поддерживаемые устройства хранения данных

USB (форматирование FAT или DOS;
только класс запоминающих устройств)

Поддерживаемые файлы изображений

JPEG (*.jpg, *.jpeg): EXIF, JFIF, SPIFF

Поддерживаемые аудио- и видеофайлы

- Видеофайлы AVI (*.avi): MPEG-4 SP, MPEG-4 ASP, MPEG-4 Part 2
- Аудиофайлы AVI (*.avi): AC3, MPEG-1 L3, MPEG L2, AAC_ADTS, AAC_ISO
- MPEG video (*.mpg, *.mpeg, *.vob, *.ts): MPEG-1, MPEG-2
- MPEG audio (*.mp2, *.mp3, *.mpg, *.mpeg, *.vob): MPEG-1 Layer 2, MPEG-2 Layer 2, AC3
- Видеофайлы MPEG-4 (*.mp4): MPEG-4 AVC (H.264, L2-CIF), MPEG-4 AVC (H.264, L4-HD), MPEG-4 Part 2
- Аудиофайлы MPEG-4 (*.mp4): AAC-LC, AC3, AAC_ADTS, AAC_ISO, HE-AAC (v1, v2)
- Видеофайлы MKV (*.mkv): H.264
- Аудиофайлы MKV (*.mkv): HE-AAC, AC3

Поддерживаемые аудиофайлы (без видео)

- MPEG – аудио (*.mp3): MPEG-1 Layer 3
- WMA – аудио (*.wma, *.asf): WMA (вер. 2 – 9.2)
- LPCM – аудио (*.lpcm, *.pcm, *.wav, *.aif, *.aiff): *.lpcm и *.pcm поддерживаются не на всех моделях.

- MPEG-4 – аудио (*.aac, *.mp4, *.m4a): AAC-LC, HE-AAC (вер. 1, 2)
- Списки воспроизведения (*.pls, *.m3u)

Примечание. Название файла мультимедиа не должно превышать 128 символов.

Возможность соединения

Задняя панель

- **EXT 2:** компонентное подключение (Y Pb Pr), аудиовход Λ/Π
- (для 40PFL6XX5) **EXT 2:** SCART (RGB/CVBS)
- (для 40PFL6XX5) **EXT 3:** компонентное подключение (Y Pb Pr), аудиовход Λ/Π . Данная функция доступна только для определенных моделей.
-  **Наушники:** миниразъем 3,5 мм (стерео)
- **SERV. U:** служебный порт

Нижняя панель

- **EXT 1:** SCART (RGB/CVBS)
- **HDMI ARC (1):** HDMI 1.4, поддержка Обратного аудиоканала (ARC)
- **HDMI (2):** HDMI 1.3a
- (для 40PFL6XX5) **HDMI (3):** HDMI 1.3a
- **DIGITAL AUDIO OUT:** коаксиальный
- **AUDIO IN:** DVI/VGA миниразъем 3,5 мм (стерео)
- **ANTENNA:** 75 Ом коаксиальный
- **VGA:** вход ПК

Боковая панель

- **HDMI:** HDMI 1.3c
- **USB**
- **CI** (Common Interface +)

Габариты

Примечание. Габариты и вес являются примерными. Дизайн и характеристики могут быть изменены без предварительного уведомления.

32PFL6XX5H

... без подставки

472 мм (высота) x 777 мм (ширина) x 42 мм (глубина); 9,5 кг (расчетный)

... с подставкой

540 мм (высота) x 777 мм (ширина) x 221 мм (глубина); 11,6 кг (расчетный)

40PFL6XX5H

... без подставки

593 мм (высота) x 966 мм (ширина) x 41,5 мм (глубина); 13 кг (расчетный)

... с подставкой телевизора

641 мм (высота) x 966 мм (ширина) x 242 мм (глубина); 16 кг (расчетный)

32PFL3705H/32PFL3805H/32PFL5405H

... без подставки

513 мм (высота) x 796 мм (ширина) x 90 мм (глубина); 8,35 кг (расчетный)

... с подставкой

559 мм (высота) x 796 мм (ширина) x 221 мм (глубина); 9,67 кг (расчетный)

32PFL5605H/32PFL5625H

... без подставки

501 мм (высота) x 790 мм (ширина) x 92 мм (глубина); 10 кг (расчетный)

... с подставкой

542 мм (высота) x 790 мм (ширина) x 221 мм (глубина); 11,5 кг (расчетный)

37PFL5405H

... без подставки

582 мм (высота) x 912,5 мм (ширина) x 84 мм (глубина); 9,55 кг (расчетный)

... с подставкой

626 мм (высота) x 912,5 мм (ширина) x 236 мм (глубина); 11,55 кг (расчетный)

40PFL5605H/40PFL5625H/40PFL5605K/40PFL5705H/40PFL5805H

... без подставки

605 мм (высота) x 977 мм (ширина) x 86 мм (глубина); 13,7 кг (расчетный)

... с подставкой

649 мм (высота) x 977 мм (ширина) x 236 мм (глубина); 16,1 кг (расчетный)

42PFL5405H

... без подставки

640 мм (высота) x 1019 мм (ширина) x 83 мм (глубина); 11,38 кг (расчетный)

... с подставкой

683 мм (высота) x 1019 мм (ширина) x 236 мм (глубина); 13,38 кг (расчетный)

46PFL5605H/46PFL5805H

... без подставки

685 мм (высота) x 1122 мм (ширина) x 87 мм (глубина); 17,9 кг (расчетный)

... с подставкой

731 мм (высота) x 1122 мм (ширина) x 268 мм (глубина); 21,3 кг (расчетный)

52PFL5605H

... без подставки

764 мм (высота) x 1255 мм (ширина) x 87 мм (глубина); 20 кг (расчетный)

... с подставкой

813 мм (высота) x 1255 мм (ширина) x 297 мм (глубина); 24 кг (расчетный)

UMv 3139 137 03585 - 20110113

8 Указатель

А

Ambilight - 15

С

CAM, включение - 64

CAM, вставить - 64

Е

EasyLink, включение - 60

EasyLink, динамики телевизора - 62

EasyLink, клавиши перемотки вперед
пульта ДУ - 62

EasyLink, кнопки - 62

EasyLink, функции и параметры - 61

EPG, включить - 30

EPG, меню - 30

EPG, обзор - 29

Н

HDMI - 47

HDMI ARC - 63

Р

рs, разрешение экрана - 69

С

Scenea, включить - 33

Scenea, загрузить изображение - 33

Т

Телетекст 2.5 - 29

А

антенна, подключение - 46

Б

блокировка от детей, возрастные
ограничения - 31

блокировка от детей, установить код - 30

В

возрастные ограничения - 31

Г

громкость, отключение звука - 23

громкость, регулировка - 23

Д

декодер - 59

демо - 38

З

заводские установки - 37

забота об окружающей среде - 12

замок Kensington - 13

И

интеллектуальное изображение - 24

интеллектуальный звук - 24

информация, на экране - 16

информация, через Интернет - 16

К

каналы, избранное - 29

каналы, настройка (автоматическая) - 39

каналы, настройка (ручная) - 40

каналы, обновление - 39

каналы, переименование - 38

каналы, переключение - 23

каналы, повторная настройка - 38

каналы, скрыть или показать - 38

каналы, тонкая настройка (аналоговые) -
41

каналы, тонкая настройка (цифровые) - 41
 крепление телевизора на стене - 14

М

меню, добавить устройство - 21
 меню, настройка - 21
 меню, обзор - 21
 меню, основное - 20
 меню, параметры - 22
 меню, список каналов - 21
 меню, язык - 42
 местоположение, дом или покупки - 43
 мультимедиа, воспроизведение файлов - 32
 мультимедиа, обзор - 16

Н

нарушения слуха - 34
 настройка каналов (автоматическая) - 39
 настройка каналов (ручная) - 40
 настройки по умолчанию - 37

О

общий интерфейс - 64
 Основное меню - 20
 отключить звук динамиков телевизора - 23

П

параметры звука - 37
 параметры изображения - 36
 параметры, звук - 37
 параметры, изображение - 36
 параметры, помощник - 36
 переименование каналов - 38
 Переключение каналов - 23
 переработка - 12
 переупорядочивание каналов - 38

питание - 69
 питание, подключение - 46
 ПК, подключение - 59
 подключение устройства - 47
 подключение, USB - 32
 подключение, декодер каналов - 59
 подключение, ПК - 59
 положение телевизора - 15
 программное обеспечение, цифровое обновление - 44
 пульт ДУ, использование - 20
 пульт ДУ, на экране - 20
 пульт ДУ, обзор - 18

Р

размеры - 71
 разрешение экрана - 69
 разъемы задние - 48
 разъемы нижние - 49
 разъемы, задние - 48
 разъемы, нижние - 49
 регистрация изделия - 9
 режим - 43

С

С ослабленным зрением - 34
 синхронизация аудиопотока - 42
 смарт-карта - 64
 список избранного, выбрать - 29
 список избранного, добавить - 29
 список каналов - 21
 субтитры, аналоговый - 31
 субтитры, цифровой - 31
 субтитры, язык - 31, 41

Т

телетекст, меню - 28
 таймер отключения - 30

телетекст, включение - 28
телетекст, двойной экран - 28
телетекст, подстраницы - 28
телетекст, поиск - 29
телетекст, цифровой текст - 29
телетекст, язык - 41
техника безопасности - 9
технические спецификации - 69

У

универсальный доступ, включить - 33
установка телевизора, подставка или крепление на стене - 43
устройства, добавление - 25
устройства, просмотр - 25
утилизация - 12
уход - 11
Уход за экраном - 11

Ф

формат изображения - 25
функции, меню - 22

Х

характеристики - 69

Ц

цифровой ТВ - 16
цифровое радио - 33
цифровые каналы, обзор - 16
цифровые каналы, субтитры - 31
цифровые каналы, тонкая настройка - 41

Ч

часы - 43

Э

экологичность, обзор - 12
экологичность, параметры - 12

Я

Язык аудио - 41
язык, другое - 41
язык, меню - 42

Место для приклеивания
кассового и товарного чеков

ГАРАНТИЙНЫЙ ТАЛОН PHILIPS

Модель:	Заполнение обязательно
Серийный номер:	Заполнение обязательно
Дата продажи:	Заполнение обязательно

ПРОДАВЕЦ:	
Название торговой организации:	Заполнение обязательно
Телефон торговой организации:	Заполнение обязательно
Адрес и E-mail:	Заполнение желательно

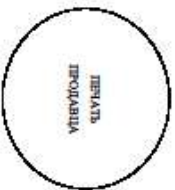

Издание получил в исправном состоянии.

С условиями гарантии ознакомлен и согласен.

Все изложенное в инструкции по эксплуатации и гарантийном талоне
обязуюсь, вычитать и гарантирую выполнение всеми поль.завязками издания.

_____ (подпись покупателя)

_____ (ФИО покупателя)

Внимание! Требуется полное заполнения гарантийного талона продавцом!

Гарантийный талон недействителен при его неправильном или неполном заполнении, без печати продавца и подписи покупателя. Кассовый и товарный чеки о покупке должны быть приклеены к настоящему гарантийному талону.



Уважаемый Потребитель!

Благодарим Вас за покупку изделия Филлис

При покупке изделия убедительно просим проверить правильность заполнения гарантийного талона. Серийный номер и наименование модели приобретенного Вами изделия должны быть идентичны таковым в гарантийном талоне. Не допускайте внесения в талон каких-либо пометок, исправлений, вклеиваний. В случае неграмотного или неполного заполнения гарантийного талона, а если чек не был предъявлен, представляем собой технический словесный товар. При бракованном и вышедшем из строя изделии мы предлагаем обратиться к продавцу.

Изделие представляет собой технический словесный товар. При бракованном и вышедшем из строя изделии мы предлагаем обратиться к продавцу. В ходе эксплуатации изделия не допускайте механических повреждений корпуса и использования его в соответствии с прилагаемыми инструкциями. Оно будет надежно служить Вам столько же, сколько и Ваше изделие. Во избежание возможных повреждений изделия, пожалуйста, соблюдайте следующие рекомендации: не допускайте попадания влаги, пыли, жира, а также жидкого жира на изделие. Во избежание возможных повреждений изделия, пожалуйста, соблюдайте следующие рекомендации: не допускайте попадания влаги, пыли, жира, а также жидкого жира на изделие. Во избежание возможных повреждений изделия, пожалуйста, соблюдайте следующие рекомендации: не допускайте попадания влаги, пыли, жира, а также жидкого жира на изделие.

Продукты питания, пришедшие к изделию при его продаже (длинной гарантии талон, товарный и кассовый чеки, наклейки, инструкции по эксплуатации и иные документы). Если в процессе эксплуатации Вы обнаружите, что параметры работы изделия отличаются от указанных на инструкции по эксплуатации, обратитесь пожалуйста в Информационный Центр.

Продукты питания, пришедшие к изделию при его продаже (длинной гарантии талон, товарный и кассовый чеки, наклейки, инструкции по эксплуатации и иные документы). Если в процессе эксплуатации Вы обнаружите, что параметры работы изделия отличаются от указанных на инструкции по эксплуатации, обратитесь пожалуйста в Информационный Центр.

Сроки и условия гарантии:

Наименование Изделия	Срок гарантии	Срок службы
Телевизоры, домашние медиацентры	1	5
Стартовые аудио и видеосистемы, переносные и автономные медиацентры и усилители	1	3
Переносные устройства, портативные проигрыватели, диктофоны, фотоаппараты, компьютерная периферия, автомобильная акустика, видеопроигрыватели, цифровые видеоредакторы, обучающие планшеты ДУ	1	1
Товары по уходу за детьми	2	2

Настоящие условия гарантии распространяются только на изделия, имеющие полную идентификацию информации, приобретенные и используемые исключительно для личных, семейных, домашних и иных нужд, не связанных с осуществлением предпринимательской деятельности.

Гарантийное обслуживание не распространяется на изделия, владение которых возложено на следующие:

- Нарушение Потребителем правил эксплуатации, хранения или транспортировки товара;
- Действия третьих лиц:
 - ремонта неуполномоченными лицами;
 - внесения не санкционированных конструктивных или схемотехнических изменений и изменений программного обеспечения;
 - отключения от Государственных Технических Стандартов (ГОСТов) и норм безопасности, телекоммуникационных и кабельных сетей;
 - неграмотной установки и подключения изделия;
 - повреждения изделия к другому изделию/товару в процессе его эксплуатации.
- Действия третьих лиц:
 - любые изменения, вносимые потребителем после окончания срока действия гарантии (товаров от поставшей сети).

Гарантия не распространяется также на расходные материалы и аксессуары, включая, но не ограничиваясь: жидкостные, лазерные, светодиодные (backlight), акустические, чехлы, соединительные кабели и пр.

Дату изготовления изделия Вы можете определить по серийному номеру (xxxxxTTNNxxxxx), где TT – год, NN номер недели, а x – любой символ. Пример расшифровки серийного номера: A.001025123456 – дата изготовления 25 ноября 2010 года. В случае затруднений при определении даты изготовления обратитесь пожалуйста в Информационный Центр.

Любую информацию об изделии, расположении сервисных центров и о сервисном обслуживании

Вы можете получить в Информационном Центре:

Телефон: (495) 961-1111 или 8 800 200-0880 (бесплатный звонок по России)

Время работы: с 9:00 до 21:00 (ежедневно, время московское)

Интернет: www.philips.ru

