



Sikkerhed

Kontroller, at spændingen i din stikkontakt passer til den spænding, der er noteret på identifikationsmærket bag på apparatet. Hvis stikproppen, stikkontakten eller en adapter fungerer som hovedafbryder, skal der altid være let adgang til denne.

På visse modeller befinder lysindikatoren sig på siden af tv-apparatet. Selvom der ikke findes nogen LED-indikator på forsiden af TV-apparatet, betyder det ikke nødvendigvis, at tv'et er afbrudt fra stikkontakten. Hvis du vil afbryde tv-apparatet fuldstændigt, skal stikket tages ud af stikkontakten.

Tv'ets komponenter er følsomme overfor varme. Den **maksimale omgivelsestemperatur** bør ikke overstige **35° celsius**. Ventilationssprækkerne på bagsiden af tv-apparatet må ikke tildækkes. Sørg for, at der er tilstrækkeligt med plads rundt omkring tv-apparatet af hensyn til ventilation. Placér apparatet på afstand af varmekilder (ildsted, etc.) og apparater, der genererer stærke magnetiske eller elektriske felter.

Den relative luftfugtighed i det værelse, hvor apparatet installeres, bør ikke overstige **75%**. Hvis apparatet flyttes fra et koldt til et varmt sted, kan der skabes kondens på skærmen (og på visse komponenter inden i tv-apparatet). Lad kondensen fordampe, inden du tænder for tv-apparatet igen.

Knappen  eller **POWER**/ på fjernsynet eller knappen  på fjernbetjeningen kan bruges til at tænde eller gå i standby tilstand. Hvis du **ikke planlægger at se tv i længere tid**, bør du slukke det helt ved at fjerne stikket fra stikkontakten.

I **tordenvæjr**, anbefaler vi, at du afbryder tv-apparatet fra stikkontakten og antennen, således at det ikke påvirkes af elektriske eller elektromagnetiske spændinger, der kan beskadige det. Af samme grund skal **stikkontakten og antennestikkene** altid være tilgængelige, således at de kan **afbrydes om nødvendigt**.

Fjern øjeblikkeligt stikproppen fra stikkontakten, hvis der begynder at **lugte brændt**, eller hvis du konstaterer **røg**. Du må aldrig selv åbne tv-apparatet, eftersom du risikerer at få **elektrisk stød**.

ADVARSLER

Dette apparat er kun beregnet til husholdningsbrug og må ikke bruges på nogen anden måde, som til brug uden for husholdningen eller i et kommercielt miljø.

Hvis apparatets netledning beskadiges, skal den udskiftes af producenten, dennes serviceagent eller en lignende kvalificeret fagperson, da der ellers kan opstå farlige situationer.

Efterlad mere end 10 cm frigang rundt om fjernsynet

for at tillade passende ventilation. Ventilationen må ikke forhindres ved at tildække ventilationsåbningerne med genstande som aviser, duge, gardiner osv.

Apparatet må ikke udsættes for dryp eller stænk og ingen genstande med vand, som vaser, må placeres på apparatet.

Batterier (batteripakke eller ilagte batterier) må ikke udsættes for stærk varme som f.eks. direkte sollys, ild eller lignende.

Nedsæt risikoen for brand eller elektrisk stød ved aldrig at udsætte dette apparat for regn eller fugt.

Placér aldrig et TV på et ustabil underlag. Et TV kan falde ned og forårsage alvorlig personskade eller død. Mange skader, især hos børn, kan undgås ved at tage enkle forholdsregler som:

- At anvende et TV-bord eller en fod, der er anbefalet af producenten af TV'et.
- Udelukkende at anvende møbler, der kan bære TV'et sikkert.
- Sikre, at TV'et ikke rager ud over kanten af det møbel, det står på.
- Ikke placere TV'et på et højt møbel (som f.eks. et skab eller en bogreol) uden at forankre både møbel og TV'et på passende vis.
- Ikke placere en dug eller andet materiale mellem TV'et og det møbel, der bærer det.
- Belære børn om farerne ved at klatre i møblerne for at nå op til TV'et eller dets knapper.

Hvis du beholder dit gamle TV og flytter det til et nyt sted, bør du følge samme anvisninger for dette TV.

Udstyr med dette symbol er et Klasse II eller dobbeltisoleret elektrisk apparat. Det er designet på en sådan måde, at der ikke kræves ekstra tilslutning til jord. Udstyr uden dette symbol er et Klasse I elektrisk apparat. Det skal forbindes til en stikkontakt med beskyttende tilslutning til jord.



Med henblik på at forebygge spredning af brand skal levende lys og anden åben ild altid holdes på afstand af dette produkt.

For at forhindre skade, skal dette apparat fastgøres sikkert til gulvet/væggen i overensstemmelse med installationsvejledningerne.

Nedsæt risikoen for radiofrekvenspåvirkning ved at holde en afstand på mindst 100 cm til dette apparat under brugen.

TV-skærm

TV-skærmen i denne model er et produkt lavet af glas. Derfor kan den gå i stykker, hvis den tabes eller støder sammen med andre ting.

TV-skærmen er et yderst højteknologisk produkt, som

giver dig meget detaljerede billeder. Lejlighedsvis, kan der blive vist nogle få inaktive pixels på skærmen, som et fast blåt, grønt eller rødt punkt. Dette påvirker ikke dit produkts funktion.

Pleje

Brug et glasrengøringsprodukt til at rengøre skærmen samt en blød klud og et mildt rengøringsmiddel til at rengøre resten af apparatet.

Vigtigt: Brug af stærke opløsningsmidler, alkoholbaserede og slibende produkter kan beskadige skærmen.

Afstøv ventilationssprækkerne på bagsiden og siderne jævnlige. Brug af opløsningsmidler, alkoholbaserede og slibende produkter kan beskadige tv-apparatet. Hvis en genstand eller væske kommer ind i apparatet, skal du øjeblikkeligt afbryde det fra stikkontakten og få eftersat apparatet af en autoriseret servicetekniker. Du må aldrig selv åbne apparatet, eftersom det kan være farligt, og du risikerer at beskadige apparatet.

ESD-regler

Dette apparat overholder alle ESD præstationskrav. Hvis apparatet ikke kan genoprette Ethernet-forbindelsen pga. en elektrostatisk udladning, er brugerindgriben påkrævet.

Note vedr. Bluetooth-funktioner

Bluetooth®-teknologi (såfremt dit TV tilbyder dette) anvender frekvensen 2,4GHz, hvilket betyder, at WiFi adgangspunkter, routere eller mikrobølgeovne i nærheden kan påvirke streaming af Bluetooth audio. Hvis du oplever afbrydelser i audiomodtagelsen, skal du genstarte din Bluetooth-enhed og finde en frekvens med mindre interferens, og hvis problemerne fortsætter, skal du gå tættere på TV'et eller skabe større afstand mellem TV'et og den enhed, der forårsager forstyrrelsen.

ID for Bluetooth-erklæring: D031897

Ophængning af tv-apparatet på væggen

Advarsel: Denne operation kræver to personer.

Med henblik på at fordrer sikker montering, skal følgende sikkerhedsforholdsregler følges:

- Kontroller, at væggen kan bære vægten af tv-apparatet og vægbeslaget.
- Følg de monteringsinstruktioner, der medfølger til vægbeslaget. For visse modeller skal du sørge for at skrue de sekskantede VESA-vægbeslags skruestudser (og skruer) som følger med sættet ind i vægbeslagets møtrikker bag på fjernsynet før montering på væggen.
- Tv-apparatet skal monteres på en lodret væg.
- Sørg for kun at benyttes skruer, der passer til

væggens materiale.

- Placér TV'ets kabler og ledninger på en sådan måde, at der ikke er fare for at snuble i dem.

Alle øvrige instruktioner om vores tv-apparater er også gældende i dette tilfælde.

Flerprodukts brugervejledning

Funktionerne beskrevet i denne vejledning er fælles for de fleste modeller. Visse funktioner er ikke tilgængelige på dit TV og/eller dit TV kan have funktioner som ikke er beskrevet i denne brugervejledning. Tegningerne i denne vejledning kan afvige fra det aktuelle produkt. Se venligst det aktuelle produkt.

Oplysninger til brugere om bortskaffelse af gammelt udstyr og batterier**[Den Europæiske Union]**

Produkter

Disse symboler angiver, at det elektriske og elektroniske udstyr og batteriet med dette symbol ikke må bortskaffes med det normale husholdningsaffald ved afslutningen af dets levetid. Produktet bør i stedet afleveres til en af de etablerede indsamlingsordninger for elektrisk og elektronisk affald i din kommune, således at apparatet og batterierne kan behandles og genanvendes på ansvarlig måde i overensstemmelse med de nationale bestemmelser og EU-direktiverne 2012/19/EU, 2006/66/EC og 2008/12/EC.



Pb

Batteri

Bemærk:

Tegnet Pb under symbolet for batterier angiver at dette batteri indeholder bly.

Ved at bortskaffe disse produkter korrekt, hjælper du med at bevare naturlige ressourcer og hjælper med at forebygge potentielle negative indvirkninger på miljøet og menneskers sundhed, som ellers kan forårsages af ukorrekt bortskaffelse af disse produkter.

For flere oplysninger om indsamlingspunkter og genbrug af disse produkter, bedes du venligst kontakte dit lokale kommunekontor, dit lokale renholdningsselskab eller butikken hvor du købte produktet.

Der kan forekomme bødestraf ved forkert bortskaffelse af dette affald, i overensstemmelse med den nationale lovgivning.

[Virksomhedsbrugere]

Hvis du ønsker at bortskaffe dette produkt, bedes du venligst kontakte din leverandør og kontrollere vilkår og betingelser i købskontrakten.

[Andre lande uden for Den Europæiske Union]

Disse symboler er kun gyldige inden for Den Europæiske Union. Hvis du ønsker at bortskaffe disse produkter, bedes du venligst gøre det i overensstemmelse med den gældende nationale lovgivning eller andre regler for i dit land til behandling af gammelt elektrisk udstyr og batterier.

Kære kunde,

TCL erklærer hermed, at denne enhed overholder bestemmelserne i direktiv 2014/53/EU. EU-overensstemmelseserklæringens fulde ordlyd kan findes på følgende websted: www.tcl.eu

Tegninger og illustrationer i denne manual er udelukkende vejledende og kan afvige fra produktets faktiske udseende. Ret til uvarslet ændring i design og specifikationer forbeholdes.

Vigtige oplysninger	1	HbbTV	12
		Adgang til HbbTV	12
		Deaktivering af HbbTV	13
Kapitel 1 - Tilslutninger		Anvendelse af EPG (Elektronisk Programguide)	13
Strømforsyning og tilslutning af antenne	5	Bluetooth-funktion	13
Tilslutning af Blu-ray diskafspiller, HD spillekonsol, HD videokamera, hovedtelefoner, CI-modul	5	Omgående opstart	13
Tilslutning til internettet	6		
		Kapitel 5 - Andre oplysninger	
Kapitel 2 - Kom godt i gang		Adgangskode for forældre kontrol	14
Fjernbetjeningens funktioner	7	Fejlfinding	14
Ilægning af batterier	7		
Eksklusiv fjernbetjening	8		
Ilægning af batterier	8		
Tænde og slukke for fjernsynet	9		
Første konfiguration	9		
Kapitel 3 - Grundlæggende betjening af TV'et			
Adgang til kanaler	10		
Se tilsluttede enheder	10		
Justering af lydstyrke	10		
Sådan åbner du webstedet Android TV	10		
Brug af menuen til TV-indstillingerne	10		
Kapitel 4 - Få mere ud af dit TV			
Installation af kanaler	11		
Fælles grænseflade	11		
Bruge fælles interface modul	11		
Adgang til fælles interface tjenester	11		
Bruge undertekster	11		
Tænde/slukke for undertekster	11		
Aktivere undertekstsprog på digitale TV-kanaler	11		
Vælge en type for undertekst på digitale TV- kanaler	12		
Brug af Tekst-tv	12		
Valg af dekode sidesprog	12		
Sprog for digitalt Tekst-tv	12		
Tænde via netværk	12		
T-Link	12		
Aktivere eller afbryde T-Link	12		
Brug af automatisk opstart	12		
Brug af automatisk standby	12		

Tilslutning til internettet

Bemærk: Følgende anvisninger dækker den almindeligste metode til tilslutning af dit TV til et kablet eller trådløst netværk. Tilslutningsmetoderne kan variere afhængigt af din faktiske netværkskonfiguration. Hvis du har spørgsmål vedrørende dit hjemmenetværk, bedes du henvende dig til din internetudbyder.

Kablet tilslutning

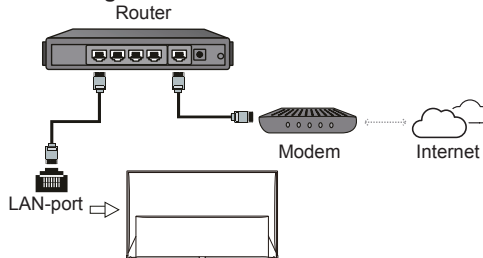

Trådløs tilslutning

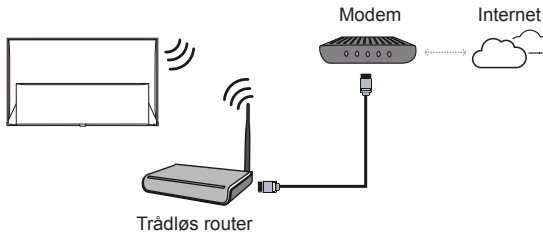

Bemærkninger:

- Dit TV har ikke nødvendigvis alle tilslutningsmuligheder, der vises på tegningen herover. Antallet af USB- og HDMI-porte kan variere afhængigt af TV-model.
- Placeringen af knapper og tilslutninger kan variere afhængigt af TV-model.
- Evt. USB-stik er beregnet til dataoverførsel fra USB-drev, og til at forbinde andre relevante USB-enheder. En ekstern harddisk uden egen strømforsyning skal forbindes til den USB-port, der er markeret med 1A udgangsspænding.
- Alle USB-enheder skal forbindes direkte til fjernsynet uden brug af kabelforlængere. Hvis det er nødvendigt at anvende et forlænger-kabel, bør det højst være 50 cm langt. Længere forlænger-kabler bør have ferritperler.
- Funktionen ARC (Audio Returkanal) understøttes kun på den HDMI-port, der er mærket med ARC. Hvis du vil anvende ARC-funktionen, skal du først slå T-Link til, som beskrevet i afsnittet **T-Link**.
- Det anbefales at anvende velafskærmede HDMI-kabler af høj kvalitet, således at mulig interferens undgås.
- Brug hovedtelefoner med et 3,5 mm TRS-stik. Høj lydstyrke fra hovedtelefoner kan forårsage høretab.

Fjernbetjeningens funktioner

De fleste af tv'ets funktioner er tilgængelige via de menuer, der vises på skærmen. Der medfølger en fjernbetjening, som du kan bruge til at navigere gennem menuerne og til at konfigurere alle de overordnede indstillinger.

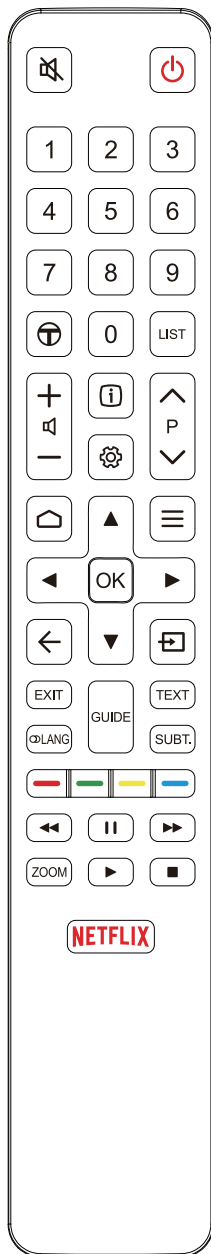

- Skift mellem lyd til og fra.
- Standby/Tænd.
- Numeriske knapper**
 - Giver adgang til T-anbefalede apps.
- LIST**
 - For at vise kanallisten.
- Til regulering af lydstyrke.
- For at vise programinformation, hvis de findes.
- Åbner menuen Indstillinger.
- P** Til at skifte kanal.
- Giver adgang til webstedet Android TV.
- Åbner menuen Valgmuligheder.
- Pileknapper.
- OK** Bekræfter en indtastning eller et valg.
- Går tilbage til foregående menu eller afslutter en app.
- Vælger signalkilde.
- EXIT** Lukker menuen Indstillinger.
- LANG** For at vælge et tilgængeligt sprog i udvalgte digitale TV-programmer.
- GUIDE** Til at skifte mellem Elektronisk Program Guide til eller fra (kun tilgængelige for digitale kanaler).
Slår Tekst-TV til/fra.
- TEXT**
- SUBT.** Til at vælge et tilgængeligt sprog for undertekster i udvalgte digitale TV-programmer.
- Farvede knapper**
 - Til at starte hurtigt tilbage.
 - Pauser afspilningen.
 - Til at starte hurtigt fremad.
- ZOOM** Vælger skærmformat.
Bemærk: Det anbefales at anvende visning på fuld skærm. Brug ikke visningsfunktionen med sorte bjælker på begge sider af skærmen (som f.eks. 4:3) i alt for lang tid; TV-skærmen kan i modsat fald blive beskadiget permanent.
- Starter afspilningen.
- Til at stoppe afspilning.
- NETFLIX** Åbner Netflix hvis tilgængelig.

Ilægning af batterier



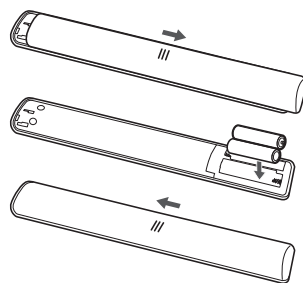









1. Skub for at åbne dækslet på bagsiden, som vist.
2. Læg to AAA-batterier i fjernbetjeningen i overensstemmelse med batterirummets markeringer for polaritet.
3. Sæt dækslet på igen, som vist.



Bemærk: Typen af fjernbetjening kan ændres uden varsel.

Ekklusiv fjernbetjening



-  Skift mellem lyd til og fra.
-  Standby/Tænd.
-  Til regulering af lydstyrke.
-  Giver adgang til T-anbefalede apps.
-  Sådan vises menuen Indstillinger.
-  Til at skifte kanal.
-  Giver adgang til webstedet Android TV.
-  Sådan vises menuen Indstilling.
-  Pileknapper.
- OK** Bekræfter en indtastning eller et valg.
-  Går tilbage til foregående menu eller afslutter en app.
-  Vælger signalkilde.
- NETFLIX** Åbner Netflix hvis tilgængelig.
-  Kaldet det virtuelle fjernbetjeningstastatur frem, hvis det er tilgængeligt.
-  Slår funktionen Google-assistent til. *(Kun tilgængelig, hvis netværksforbindelsen er normal.)*

Bemærkninger:

- Denne fjernbetjening fås kun til udvalgte modeller. Typen af fjernbetjening kan ændres uden varsel.
- Følg vejledningen på skærmen for at parre fjernbetjeningen med TV'et, når du trykker på knappen  første gang.

Ilægning af batterier

1. Hold i enden af fjernbetjeningen og brug en møntformet plastikgenstand til at dreje knappen over på "Åben", som vist.
2. Træk batteridækslet af.
3. Læg to AAA-batterier i fjernbetjeningen i overensstemmelse med batterirummets markeringer for polaritet.
4. Sæt batteridækslet i igen og brug en møntformet plastikgenstand til at dreje knappen over på "Lukket".

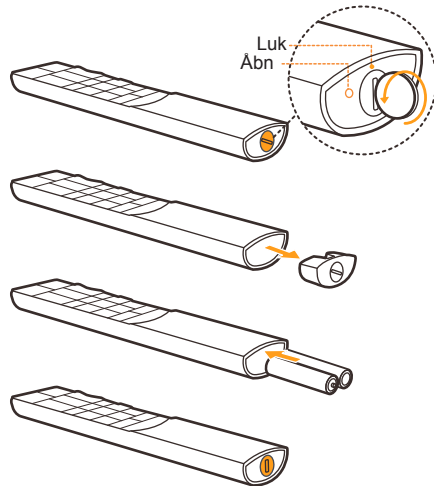

Vigtigt:

Batteriet må ikke udsættes for voldsom varme, f.eks. direkte solskin, åben ild m.v. Tag batterierne ud når fjernbetjeningen ikke skal bruges over en længere periode. Batterier der efterlades i udstyret kan forårsage forringelse og ætsende lækage, hvilket gør garantien ugyldig.

For at værne om miljøet skal du bruge de lokale genbrugsplads til at bortskaffe batterier. Bortskaf brugte batterier i overensstemmelse med vejledningerne.

FORSIGTIG: Eksplosionsrisiko hvis batterierne udskiftes med en forkert type. Udskift kun med same eller tilsvarende type, anbefalet af fabrikanten af udstyret.

Hvis batterierne i fjernbetjeningen løber tør for strøm, kan du benytte knapperne på tv-apparatet. De har følgende funktioner:

For modeller med knapper på undersiden af sættet:

◀	🔊/◀
▶	🔊/▶
🔊/☰	Funktioner (Kort tryk)
🔊/☰	☰ (Langt tryk)

For modeller med knapper på undersiden af sættet:

	TV tilstand	I menuerne
▲	P^	▲
▼	P^	▼
>	🔊+	▶
<	🔊-	◀
🔊	Funktioner (Langt tryk)	Funktioner (Langt tryk)
OK	OK (Kort tryk)	OK (Kort tryk)

For modeller med knapper på undersiden af sættet:

🔊 / 🔊	Tænd (Kort tryk)
🔊 / 🔊	Funktioner (Kort tryk)
🔊 / 🔊	Bekræft (Langt tryk)

Tænde og slukke for fjernsynet

1. Når strømledningen tilsluttes, tænder TV'et enten direkte, eller det går på standby. Hvis fjernsynet er i tilstanden standby, tryk på knappen 🔊 eller **POWER**/☰ på fjernsynet eller knappen 🔊 på fjernbetjeningen for at tænde for det.
2. Tryk på 🔊 på fjernbetjeningen for at stille TV'et på standby. Fjernsynet modtager stadig strøm, med lavere forbrug.
3. For at slukke for fjernsynet, trækkes stikket ud af stikkontakten.

Første konfiguration

Første gang, du tænder TV'et, vises skærmen **Welcome** (velkommen), der guider dig gennem den indledende konfiguration. Følg vejledningen på skærmen for at gennemføre en indledende konfiguration med valg af sprog, tilslutning til netværk, kanalsøgning osv. For hvert trin kan du enten foretage et valg eller vælge at springe over. Hvis du springer over et punkt, kan du indstille det senere via menuen indstillinger.

Bemærk: Hvis kanalsøgningen kun fandt analoge kanaler, kan dette være på grund af dårlige modtageforhold og er derfor ikke dækket af fabrikantens garanti. Fabrikanten kan ikke holdes ansvarlig for mangel på eller dårlige modtageforhold i visse områder.

Adgang til kanaler

Brug af de numeriske knapper: tryk på den tilhørende numeriske knap på fjernbetjeningen for at få adgang til kanalerne.

Brug af P/V knapperne: Tryk på knapperne P/V på fjernbetjeningen for at rulle gennem kanalerne.



Brug af knappen LIST: Tryk på knappen LIST på fjernbetjeningen for at vise kanaloversigten, og tryk på ▲/▼/◀/▶ og OK for at vælge kanal.

Se tilsluttede enheder

Tryk på  på fjernbetjeningen for at vise kildeoversigten. Tryk på ▲/▼ for at vælge TV eller anden inputkilde, og tryk på OK for at bekræfte.

Justering af lydstyrke

Kontrol af lydstyrke: Tryk på knapperne  på fjernbetjeningen for at skru op eller ned for lyden.

Slå lyden fra: Tryk på knappen  for midlertidigt at slå lyden fra. Tryk igen på knappen eller på knappen  for at gendanne lyden.

Sådan åbner du webstedet Android TV

Giver dig mulighed for at bruge internetprogrammer (apps) og specielt tilpassede internetwebsteder samt konfigurere systemindstillinger på dit TV. Du kan bruge fjernbetjeningen til at kontrollere dit TV.

ADVARSEL:



- Konfigurer netværksindstillingerne, før du bruger Smart TV-programmerne.
- Der kan forekomme lange svartider og/eller afbrydelser, afhængigt af dine netværksbetingelser.
- Kontakt venligst udbyderen af indholdet, hvis du har problemer ved brug af et program.
- En programudbyder kan vælge ikke længere at tilbyde opdateringer eller helt at lade programmet glide ud.
- Afhængigt af dit lands regler kan nogle programmer have begrænset service eller ikke være understøttede.
- Serviceudbyderen kan ændre programindhold uden forudgående varsel.

1. Tryk på  på fjernbetjeningen for at åbne webstedet Android TV.
2. Tryk på ▲/▼/◀/▶ og OK for at navigere til de ønskede programmer, funktioner eller indstillinger.
3. Tryk på ← for at vende tilbage til startskærmen.

Bemærk: Da oprettelsen af forbindelsen til internettet tager tid, anbefales det at du venter nogle få minutter, før du bruger smart TV funktionen efter aktivering af TV fra standby.

Brug af menuen til TV-indstillingerne

Lader dig ændre TV-indstillinger som fx billede og lyd.

1. Tryk på  på fjernbetjeningen for at vise menuen Indstillinger.
2. Tryk på ▲/▼ for at vælge det ønskede emne, tryk så på OK/▶ for at åbne den tilhørende undermenu.
3. I undermenuerne skal du trykke på ▲/▼ for at vælge menumulighederne, og så trykke på OK/▶ for at åbne oversigten over valgmuligheder, siden til ændring eller den tilhørende undermenu.
4. Tryk på ← for at vende tilbage til den forrige menu.
5. Tryk på EXIT eller  for at lukke menuen.

Bemærkninger:

- Du kan også trykke på  på fjernbetjeningen, vælge **Settings** (indstillinger) (hvis tilgængeligt) og trykke på OK for at åbne menuen Indstillinger. Visse valgmuligheder er muligvis ikke tilgængelige for visse signalkilder.
- Aktivering af funktionen **LED Motion clear** (LED-bevægelse skarp) gør billeder med hurtige bevægelser skarpere ved at kontrollere LED-baggrundsløset, men billedet bliver mørkere, og der vil være mere flimmer, end når indstillingen **LED Motion clear** (LED-bevægelse skarp) er deaktiveret.

Installation af kanaler

Dette afsnit beskriver, hvordan du søger efter og lagrer kanaler automatisk. Dette kan gøres i alle nedenstående tilfælde:

- Du sprang over trinnet om kanalinstallation, da du konfigurerede TV'et første gang;
- Du fik en besked om, at der ikke fandtes kanaler i TV-tilstand;
- Du ønsker at opdatere dine kanaler.

1. Tryk på  på fjernbetjeningen i Tv-tilstand, og vælg **Channel > Channel scan** (Kanal > Kanalscanning). Tryk på **OK/▶** for at åbne.
2. Tv'et installerer og arrangerer kanaler i henhold til dit land eller område. Tryk på **▲/▼** for at vælge **Country/Region** (Land/område), og tryk på **OK/▶** for at indtaste. Indtast standardadgangskoden 1234 eller din egen adgangskode, hvis du har skiftet adgangskode i menuen **System > Lock** (System > Spærre). Tryk på **▲/▼** for at vælge land eller område, og tryk på **OK/▶** for at bekræfte.
3. Tryk på **▲/▼** for at vælge **Automatic search** (Automatisk søgning), og tryk på **OK/▶** for at åbne.
4. Tryk på **▲/▼** for at vælge **Tuner mode** (Tuner tilstand), og tryk på **◀/▶** for at vælge **Cable** (Kabel), **Antenna** (Antenne), eller **Satellite** (Satellit). (*Bemærk: Valgmuligheden **Satellite** (Satellit) findes kun på udvalgte modeller.*)
5. Tryk på **▲/▼** for at vælge andre muligheder, der skal konfigureres.
6. Når konfigurationen er afsluttet, skal du trykke på **▼** for at vælge **Search** (Søg), og trykke på **OK** for at starte scanning af kanaler.
7. Kanalsøgningen kan vare nogle minutter. Efter den automatiske søgning, organiseres kanalerne i en forudbestemt rækkefølge. Hvis du vil skjule eller flytte kanaler, skal du trykke på  på fjernbetjeningen, vælge **Channel > Channel organizer** (Kanal > Organisering af kanaler) og trykke på **OK/▶** for at åbne.

Fælles grænseflade

Kodede digitale tv-kanaler kan afkodes med et fælles grænseflademodul og et kort leveret af en udbyder af digital-tv.

Det fælles grænseflademodul kan give adgang til flere digitale tjenester afhængigt af operatøren og de tjenester, du vælger (f.eks. betalings-tv). Kontakt din udbyder af digital-tv for at få yderligere oplysninger om tjenester og vilkår.

Bruge fælles interface modul

ADVARSEL: Sluk tv'et, før du isætter et fælles grænseflademodul. Sørg for at følge instruktionerne nedenfor. Fejlagtig isætning af

et fælles grænseflademodul kan både beskadige modulet og tv'et.

1. Følg de instruktioner, der er printet på det fælles grænseflademodul, og sæt forsigtigt modulet i stikket til det fælles grænseflademodul på tv'et.
2. Skub modulet hele vejen ind.
3. Tænd for tv'et, og vent, indtil det fælles grænseflademodul aktiveres. Dette kan tage flere minutter.

Bemærk: Fjern ikke det fælles grænseflademodul fra stikket. Hvis du fjerner modulet, deaktiveres den digitale tjeneste.

Adgang til fælles interface tjenester



Efter isætning og aktivering af CI-modulet skal du trykke på  på fjernbetjeningen, vælge **Channel > Common interface** (Kanal > Fælles grænseflade) og trykke på **OK/▶** for at åbne.

Dette menupunkt er kun tilgængeligt, hvis det fælles grænseflademodul er korrekt isat og aktiveret. Skærmprogrammet og -indhold leveres af din udbyder af digital-tv.



Bruge undertekster

Du kan aktivere undertekster for hver enkelt tv-kanal. Undertekster sendes via tekst-tv eller DVB-T/DVB-C digitaludsendelser. Med digitale udsendelser kan du desuden vælge et foretrukket undertekstsprog.

Tænde/slukke for undertekster



1. Tryk på  på fjernbetjeningen, vælg **Channel > Subtitle** (Kanal > Undertekst) og tryk på **OK/▶** for at åbne.
2. Vælg punktet **Subtitle** (Undertekst), tryk på **OK/▶** for at åbne, tryk på **▲/▼**, vælg **On** (Til) eller **Off** (Fra) og tryk på **OK** for at bekræfte.
3. Tryk på **EXIT** eller  for at lukke menuen.

Aktivere undertekstsprog på digitale TV-kanaler

1. Tryk på  på fjernbetjeningen, vælg **Channel > Subtitle > Digital subtitle language 1st** (Kanal > Undertekst > 1. digitale undertekstsprog) og tryk på **OK/▶** for at åbne.
2. Tryk på **▲/▼**, vælg det sprog, du foretrækker til underteksterne, og tryk på **OK** for at bekræfte.
3. Tryk på **▲/▼**, vælg **Digital subtitle language 2nd** (2. digitale undertekstsprog) og tryk på **OK/▶** for at åbne.
4. Tryk på **▲/▼**, vælg det sprog, du foretrækker som sekundært undertekstsprog, og tryk på **OK** for at bekræfte.
5. Tryk på **EXIT** eller  for at lukke menuen.



Genvej til betjening: Tryk på **SUBT.** på fjernbetjeningen for direkte at vælge et tilgængeligt sprog for digitale undertekster til det valgte digitale tv-program.

Vælg en type for undertekst på digitale TV-kanaler

1. Tryk på  på fjernbetjeningen, vælg **Channel > Subtitle > Subtitle type** (Kanal > Undertekst > Underteksttype) og tryk på **OK/▶** for at åbne.
2. Tryk på **▲/▼** og vælg underteksttype, tryk dernæst på **OK** for at bekræfte. Du kan vælge **Hearing impaired** (Hørehæmmet), hvis du vil have vist tekster for hørehæmmede på det valgte sprog.
3. Tryk på **EXIT** eller  for at lukke menuen.



Brug af Tekst-tv

Vælg af dekoder sidesprog

1. Tryk på  på fjernbetjeningen, vælg **Channel > Teletext > Decoding page language** (Kanal > Tekst-tv > Dekoder sidesprog) og tryk på **OK/▶** for at åbne.
2. Tryk på **▲/▼** og vælg det sprog, tekst-tv skal vises på. Tryk på **OK** for at bekræfte.
3. Tryk på **EXIT** eller  for at lukke menuen.

Sprog for digitalt Tekst-tv

På de digitale TV-kanaler kan du måske, afhængigt af udbyder, få adgang til en service med tekst-tv indersider på flere sprog. Med denne funktion kan du vælge et tilgængeligt sprog som primært sprog, hvilket er relateret til en anden tekst-tv-startside.

1. Tryk på  på fjernbetjeningen, vælg **Channel > Teletext > Digital teletext language** (Kanal > Tekst-tv > Digitalt tekst-tv sprog) og tryk på **OK/▶** for at åbne.
2. Tryk på **▲/▼** og vælg det ønskede sprog, tryk på **OK** for at bekræfte.
3. Tryk på **EXIT** eller  for at lukke menuen.

Tænde via netværk



Denne funktion gør det muligt at tænde TV'et fra standby via netværket. Hvis du vil bruge denne funktion, skal du sikre at:

1. Dit TV er forbundet til et effektivt hjemmenetværk;
2. Den ønskede styreenhed, som f.eks. en smartphone, er forbundet til samme netværk som dit TV;
3. En app, der understøtter opstart via netværk er installeret på styreenheden;
4. **Networked standby** (Netværksstandby) er indstillet til **On** (Til) i menuen **Network** (Netværk). Når TV'et står netværksstandby, kan du anvende appen til at tænde TV'et fra afstand.

T-Link

Brug denne funktion til at søge efter CEC-enheder forbundet til HDMI indgange på dit TV og aktivere afspilning og standby med en enkel berøring mellem CEC-enheder.

Aktivere eller afbryde T-Link

1. Tryk på  på fjernbetjeningen, vælg **System > T-Link** (System > T-Link) og tryk på **OK/▶** for at åbne.
2. Tryk på **▲/▼**, vælg **T-Link** (T-link) og tryk på **OK/▶** for at åbne.
3. Tryk på **▲/▼**, vælg **On** (Til) eller **Off** (Fra) og tryk på **OK** for at bekræfte.
4. Tryk på **EXIT** eller  for at lukke menuen.

Brug af automatisk opstart

Gør dit TV i stand til automatisk at tænde, når du tænder en CEC-enhed (fx en DVD-afspiller) med enhedens fjernbetjening. Vælg **On** (til) for at aktivere denne funktion.

Brug af automatisk standby

Går det muligt automatisk at sætte alle CEC-enheder på standby, når du slukker dit TV med TV-fjernbetjeningen. Vælg **On** (til) for at aktivere denne funktion.

Bemærk: CEC-funktionerne afhænger af de tilsluttede enheder, og det er muligt, at visse eksterne enheder ikke kan fungere korrekt med dette TV. Søg efter nærmere oplysninger i vejledningen til den enhed, der volder problemer.

HbbTV

HbbTV (Hybrid broadcast bredbånd-tv) er en tjeneste, der tilbydes af nogle tv-selskaber og kun tilgængelig på bestemte digitale tv-kanaler. HbbTV leverer interaktiv tv via bredbåndinternet. Disse interaktive funktioner tilføjer og beriger de normale digitale programmer. De omfatter tjenester såsom digital tekst-tv, elektronisk programguide, spil, afstemninger, specifikke oplysninger om det aktuelle program, interaktive reklamer, informationsmagasiner, genudsendelser osv.

Hvis du vil anvende HbbTV, skal du sikre dig, at dit TV er forbundet til internettet, og at HbbTV er slået til.

Bemærkninger:

- HbbTV-tjenester er udbyder- eller landeafhængige og kan være utilgængelige i dit område.
- Du kan ikke downloade filer til dit TV med HbbTV-funktionen.
- Forhold hos leverandøren af appen eller hos tv-udbyderen kan forårsage, at en HbbTV-app er midlertidigt utilgængelig.
- For at få adgang til HbbTV-apps skal dit TV være forbundet til internettet via bredbånd. HbbTV-apps vil muligvis ikke kunne fungere korrekt pga. netværksrelaterede forhold.

Adgang til HbbTV

1. Tryk på  på fjernbetjeningen, vælg **System > Advanced settings > HbbTV** (System > Avancerede indstillinger > HbbTV) og tryk på **OK/▶** for at åbne.

- Tryk på ▲/▼, vælg **On** (Til) og tryk på **OK** for at bekræfte.
*Bemærk: Når HbbTV er tændt, kan du vælge **HbbTV cookie** for at tænde eller slukke.*
- Når du stiller fjernsynet på en digital kanal, der tilbyder HbbTV, vises dette med en indikation på skærmen (normalt en rød knap, men det kan også være en anden farve). Tryk på den viste farvede knap for at åbne de interaktive sider.
- Brug ▲/▼/◀/▶ og de farvede knapper til at navigere gennem HbbTV-sider og tryk på **OK** for at bekræfte dit valg.

Deaktivering af HbbTV

For at undgå forstyrrelser, der kan være forårsaget af sendepøver fra HbbTV, kan du slukke for HbbTV-funktion:

- Tryk på ⌂ på fjernbetjeningen, vælg **System > Advanced settings > HbbTV** (System > Avancerede indstillinger > HbbTV) og tryk på **OK/▶** for at åbne.
- Tryk på ▲/▼, vælg **Off** (Fra) og tryk på **OK** for at bekræfte.

Anvendelse af EPG (Elektronisk Programguide)

EPG er en skærbaseret guide, der viser programlagte digitale TV-programmer. Du kan navigere, vælge og se programmer.

- Tryk på **GUIDE** på fjernbetjeningen, hvorefter menuen **Program Guide** (Programguide) vises på skærmen med oplysninger om de aktuelle og kommende programmer på hver kanal. Navigér gennem de forskellige programmer med knapperne ▲/▼/◀/▶ på fjernbetjeningen.
- Brug de tilhørende knapper, der vises nederst på skærmen, til at se EPG.
 - **More** (Flere): Tryk på **OK** for at se flere oplysninger.
 - **Program filter** (Programfilter): Tryk på ☰ for at få vist programfilteret for digitale TV-programmer.
 - **Custom schedule** (Brugerangivet planlægning): Tryk på den røde knap for at oprette en plan.
 - **Select date** (Vælg dato): Tryk på den grønne knap for at vælge dato.
 - **Schedule list** (Programliste): Tryk på den gule knap for at se din programliste.
- Tryk på **GUIDE** eller **EXIT** for at afslutte EPG.

Bluetooth-funktion

(* ikke tilgængelig på visse modeller)

Bluetooth® er en trådløs teknologistandard for udveksling af data over korte afstande mellem Bluetooth-enheder. Du kan tilslutte en Bluetooth audioenhed, mus eller tastatur via TV'et.

- Tryk på ⏏ på fjernbetjeningen, tryk på ▲/▼/◀/▶ for at flytte cursor til ⌂ i øverste højre hjørne af skærmen, og tryk på **OK** for at åbne.
- Gå til punktet **Remote & accessories** (Fjernbetjening & tilbehør), vælg **Add accessory** (Tilføj tilbehør) og tryk på **OK** for at åbne. TV'et søger automatisk efter Bluetooth-enheder i nærheden. Vælg en tilgængelig enhed, tryk på **OK** og følg vejledningen på skærmen for at oprette forbindelse.

Bemærk: Bluetooth-teknologi (såfremt dit TV tilbyder dette) anvender frekvensen 2,4 GHz, hvilket kan medføre forstyrrelser i Bluetooth-audiostrømmen, hvis der befinder sig WiFi-adgangspunkter, routere eller mikrobølgeovne i umiddelbar nærhed. Hvis du oplever afbrydelser i audiomodtagelsen, bør du genstarte din Bluetooth-enhed og finde en frekvens, der giver mindre interferens. Hvis problemerne fortsætter, bør du gå tættere på TV'et eller øge afstanden mellem TV'et og den kilde, der forstyrrer modtagelsen.

Ordet og logoet Bluetooth er registrerede varemærker tilhørende Bluetooth SIG, Inc., og enhver anvendelse af sådanne mærker fra TCL's side sker på licens. Andre varemærker og handelsnavne tilhører de respektive ejere.

Omgående opstart

Det gør det muligt at tænde tv'et hurtigere fra standbytilstand, end når indstillingen deaktiveres, men strømforbruget i standbytilstanden forøges også.

- Tryk på ⏏ på fjernbetjeningen, vælg ⌂ > **Device > Power > Instant power on** (enhed > opstart > omgående opstart), og tryk på **OK** for at slå funktionen til og fra.
- Tryk på ← for at vende tilbage til den forrige menu.

Adgangskode for forældre kontrol

- Standard adgangskoden er 1234. Du kan ændre den til en anden.
- Super adgangskode er 0423. Hvis du glemmer din kode, kan du indtaste super adgangskoden for at tilsidesætte alle andre eksisterende koder.

Fejlfinding

Kontroller venligst nedenstående liste før der anmodes om service.

Der er intet billede eller ingen lyd.

- Kontroller at strømledningen er sat korrekt i stikkontakten.
- Kontroller at kildetyper er indstillet korrekt.
- Kontroller at antennen er tilsluttet korrekt.
- Kontroller at lydstyrken ikke er indstillet til minimum eller at lyden er indstillet til lydløs.
- Kontroller at hovedtelefonerne ikke er tilsluttet.
- TV'et modtager et signal fra anden kilde end en TV-station.

Billedet er ikke klart.

- Sørg for at antennekablet er tilsluttet korrekt.
- Afgør om TV signalet modtages korrekt.
- Dårlig billedkvalitet kan opstå hvis et VHS kamera, videokamera eller andet periferisk udstyr er tilsluttet samtidig. Sluk for en af de andre periferiske enheder.
- 'Spørgelses' eller dobbelt billede kan forårsages af en hindring for antennen, på grund af høje bygninger eller bakker. Brug af en retningsbestemt antenne kan forbedre billedkvaliteten.
- De vandrette prikkede linjer der ses på billederne kan forårsages af elektrisk interferens, f.eks. en hårtørrer, neonlys osv. Sluk eller fjern disse.

Billedet er for mørkt, lyst eller har farvestik.

- Kontroller farvejusteringen.
- Kontroller indstilling af lysstyrke.
- Kontroller billedskarphe den.

Fjernbetjeningen virker ikke.

- Kontroller fjernbetjeningens batterier.
- Sørg for at vinduet til fjernbetjeningssensoren foran på fjernsynet ikke er under stærkt fluorescerende lys.
- Prøv at rengøre vinduet til fjernbetjeningssensoren på forsiden af fjernsynet med en blød klud.

Hvis forslagene herover ikke løser dit tekniske problem, bedes du venligst se garantikortet for oplysninger om service.

Driftforhold

Temperatur 5°C - 35°C (41°F - 95°F)
Luftfugtighed 20 - 75% (ingen kondens)

Opbevaringsforhold

Temperatur -15°C - 45°C (5°F - 113°F)
Luftfugtighed 10 - 90% (ingen kondens)

Radioinformationer

- Bluetooth®-sender frekvensområde: 2402 - 2480 MHz
 - Bluetooth®-sendeeffekt: 2dBm (+/- 5dB)
 - 2,4G wi-fi-sender frekvensområde: 2412 - 2472 MHz
 - 2,4G wi-fi-sendeeffekt: 16dBm (+/- 4dB)
 - 5G wi-fi-sender frekvensområde:
 - Bånd 1: 5180 - 5240 MHz
 - Bånd 4: 5745 - 5825 MHz
 - 5G wi-fi-sendeeffekt:
 - Bånd 1: 14dBm (+/- 3dB)
 - Bånd 4: 11dBm (+/- 3dB)
 - DVB-T/T2/C-tuner frekvensområde: 45 - 858 MHz
 - DVB-S/S2-tuner frekvensområde: 950 - 2150 MHz
- * I alle EU-medlemslande er benyttelse af 5180 - 5240 MHz begrænset til udendørs brug.

	BE	BG	CZ	DK	DE	EE	IE
	EL	ES	FR	HR	IT	CY	LV
	LT	LU	HU	MT	NL	AT	PL
	PT	RO	SI	SK	FI	SE	UK

OSS meddelelse

Dette produkt bruger GPL (Version 2 og 3), LGPL (version 2.1) og MPL (version 1.1).

Kontakt nærmeste TCL-kontor, hvis du vil sende forespørgsler og spørgsmål vedrørende open source.

Dette produkt bruger visse softwareprogrammer som distribueres under den uafhængige JPEG gruppe.

Dette produkt bruger visse softwareprogrammer som distribueres under libpng projektet.

Dette produkt bruger visse softwareprogrammer som distribueres under Freetype projektet.

Dette produkt bruger visse softwareprogrammer som distribueres under zlib projektet.

Dette produkt bruger visse softwareprogrammer (libxml2, curl, expat, c-areas), der distribueres under MIT.

Dette produkt bruger CyberLink for C, der distribueres under Open Source-projektet.

Dette produkt bruger openssl, xerces, der distribueres under Apachelicens-projektet.

GPL-software: Linux Kernel, glib, libiconv, gcc libgcc, gcc libstdc++, u-Boot loader, ffmpeg, util-linux-ng, e2fsprogs, wget, iptables

LGPL-software: DFB (DirectFB), gstreamer, gst-plugins-base, gst-plugins-good, gst-plugins-bad, gst-plugins-ugly, gst-ffmpeg, glibc, wpa_supplicant
 BSD-software: wepbp, mng, uriparser
 GNU-software: dosfstools

[Juridisk erklæring] af TCL – fabrikanten af dette fjernsyn

På grund af de forskellige funktioner for produkter der har SmartTV - tjenester, såvel som begrænsninger i det tilgængelige indhold, er visse funktioner, applikationer og tjenester muligvis ikke tilgængelige på alle enheder eller i alle områder. Visse funktioner på SmartTV kan også kræve ekstra periferiske enheder eller medlemsgebyrer, som sælges separat. Besøg venligst vores websted for yderligere oplysninger om specifikke enhedsoplysninger og tilgængelighed af indhold. Tjenesterne og tilgængeligheden af indholdet via SmartTV kan ændres når som helst, uden forudgående varsel.

Alt indhold og tilgængelige tjenester via denne enhed, tilhører tredjeparter og er beskyttet af love om ophavsret, patenter, varemærker og/eller anden intellektuel ejendomsret. Sådant indhold og tjenester leveres kun til dit personlige ikke-kommercielle brug. Du må ikke bruge noget indhold eller tjenester på en måde som ikke er autoriseret af ejeren af indholdet eller serviceudbyderen. Uden begrænsning af det føromtalt, med mindre det udtrykkeligt godkendes af ejeren af det relevante indhold eller serviceudbyderen, må du ikke ændre, kopiere, gend sende, uploade, poste, sende, oversætte, sælge, lave afledende arbejde, udnytte eller på nogen måde distribuere indhold eller tjenester der vises via denne enhed.

DU ANERKENDER OG ACCEPTERER UDTRYKKELT, AT BRUG AF DENNE ENHED SKER PÅ EGEN RISIKO, OG AT HELE RISIKOEN FOR TILFREDSSTILLENDEN KVALITET, YDEEVNE OG NØJAGTIGHED PÅHVILER DIG. ENHEDEN OG ALT TREDJEPART INDHOLD OG TJENESTER LEVERES "SOM DE ER" UDEN NOGEN FORM FOR GARANTI, HVERKEN UDTRYKKELT ELLER UNDERFORSTÅET. TCL FRASKRIVER SIG UDTRYKKELT ALLE GARANTIER OG FORHOLD MED HENSYN TIL ENHEDEN OG ALT INDHOLD OG TJENESTER, ENTEN UDTRYKKELT ELLER UNDERFORSTÅET, INKLUSIV MEN IKKE BEGRÆNSET TIL, GARANTI FOR SALGBARHED, TILFREDSSTILLENDEN KVALITET, EGNETHED TIL ET SPECIFIKT FORMÅL, FOR NØJAGTIGHED, FOR UFORSTYRRET BESIDDELSE OG AT INGEN KRÆNKELSE AF TREDJEPARTS RETTIGHEDER FINDER STED. TCL GARANTERER IKKE NØJAGTIGHED, GYLDIGHED, BETIMELIGHED, LOVLIGHED ELLER FULDENDTHED AF NOGET

INDHOLD ELLER TJENESTER, DER GØRES TILGÆNGELIGE VIA DENNE ENHED OG GARANTERER IKKE AT ENHEDEN, INDHOLDET ELLER TJENESTERNE LEVER OP TIL DINE BEHOV, ELLER AT ENHEDENS DRIFT ELLER TJENESTERNE SKER FEJLFRI OG UDEN AFBRYDELSE. UNDER INGEN OMSTÆDIGHEDER, INKLUSIV UAGTSOMHED, ER TCL ANSVARLIG, HVAD ENTEN VIA KONTRAKT ELLER ERSTATNINGSFORPLIGTENDE RETSBRUD, FOR DIREKTE, INDIREKTE, UTILSIGTEDE, SPECIELLE ELLER FØLGESKADER, ADVOKATSALÆRER, UDGIFTER ELLER ANDEN SKADESERSTATNING DER OPSTÅR FRA, ELLER I FORBINDELSE MED, OPLYSNINGER DER FINDES I, ELLER SOM ET RESULTAT AF BRUG AF ENHEDEN, ELLER ANDET INDHOLD ELLER TJENESTER ANVENDT AF DIG ELLER TREDJEPART, SELV OM DU ADVARES MOD MULIGHEDEN FOR SÅDANNE SKADER.

Tjenester fra tredjepart kan ændres, indstilles, fjernes, afsluttes eller afbrydes, eller adgang kan blokeres når som helst uden varsel, og TCL afgiver intet anbringende eller garanti for at indhold eller tjenester forbliver tilgængelige over en vis tidsperiode. Indhold og tjenester sendes af tredjeparter ved hjælp af netværk og overleveringsanlæg, som TCL ikke har kontrol over. Uden at begrænse generaliteten af denne ansvarsfraskrivelse, fraskriver TCL udtrykkeligt ethvert ansvar for ændringer, afbrydelse, deaktivering, fjernelse eller indstilling af ethvert indhold eller service, som gøres tilgængelig via denne enhed. TCL kan pålægge grænser for brug eller for adgang til visse tjenester eller indhold, i alle tilfælde uden varsel eller ansvarspådragelse. TCL er hverken ansvarlig eller hæfter for kundeservice relateret til indholdet og tjenesterne. Ethvert spørgsmål eller anmodning om service med hensyn til indhold eller tjenester skal sendes direkte til de respektive udbydere af indhold og tjenester.