

EW6C4086CB



---

FR Sèche-linge

Notice d'utilisation



**Electrolux**

## TABLE DES MATIÈRES

1. INFORMATIONS DE SÉCURITÉ.....	3
2. CONSIGNES DE SÉCURITÉ.....	5
3. DESCRIPTION DE L'APPAREIL.....	7
4. BANDEAU DE COMMANDE.....	7
5. TABLEAU DES PROGRAMMES.....	9
6. OPTIONS.....	10
7. RÉGLAGES.....	11
8. AVANT LA PREMIÈRE UTILISATION.....	13
9. UTILISATION QUOTIDIENNE.....	13
10. CONSEILS.....	14
11. ENTRETIEN ET NETTOYAGE.....	15
12. EN CAS D'ANOMALIE DE FONCTIONNEMENT.....	17
13. DONNÉES TECHNIQUES.....	19
14. GUIDE DE DÉMARRAGE RAPIDE.....	21
15. FICHE D'INFORMATIONS DU PRODUIT EN RÉFÉRENCE À LA RÉGLEMENTATION DE L'UE 1369/2017.....	23

## NOUS PENSONS À VOUS

Merci d'avoir choisi ce produit Electrolux. Avec ce produit, vous bénéficiez de dizaines d'années d'expérience professionnelle et d'innovation. Ingénieux et élégant, il a été conçu sur mesure pour vous. Grâce à cet appareil, vous savez que chaque utilisation vous apportera satisfaction.  
Bienvenue chez Electrolux.

**Visitez notre site Internet pour :**



Obtenir des conseils d'utilisation, des brochures, de l'aide, des informations :  
**[www.electrolux.com/webselfservice](http://www.electrolux.com/webselfservice)**



Enregistrez votre produit pour obtenir un meilleur service :  
**[www.registerelectrolux.com](http://www.registerelectrolux.com)**



Acheter des accessoires, consommables et pièces de rechange d'origine pour votre appareil :  
**[www.electrolux.com/shop](http://www.electrolux.com/shop)**

## SERVICE APRÈS-VENTE

Utilisez toujours des pièces d'origine.  
Avant de contacter le service après-vente, assurez-vous de disposer des informations suivantes : Modèle, PNC, numéro de série.  
Vous trouverez ces informations sur la plaque signalétique.

 Avertissement/Consignes de sécurité

 Informations générales et conseils

 Informations en matière de protection de l'environnement

Sous réserve de modifications.

# 1. ⚠ INFORMATIONS DE SÉCURITÉ

Avant de commencer à installer et utiliser cet appareil, lisez soigneusement les instructions fournies. Le fabricant ne pourra être tenu pour responsable des blessures et dégâts résultant d'une mauvaise installation ou utilisation. Conservez toujours les instructions dans un lieu sûr et accessible pour vous y référer ultérieurement.

## 1.1 Sécurité des enfants et des personnes vulnérables



### AVERTISSEMENT!

Risque d'asphyxie, de blessure ou d'invalidité permanente.

- Cet appareil peut être utilisé par des enfants de plus de 8 ans, ainsi que des personnes dont les capacités physiques, sensorielles et mentales sont réduites ou dont les connaissances et l'expérience sont insuffisantes, à condition d'être surveillés ou d'avoir reçu des instructions concernant l'utilisation sécurisée de l'appareil et de comprendre les risques encourus.
- Les enfants entre 3 et 8 ans et les personnes ayant un handicap très important et complexe doivent être tenus à l'écart, à moins d'être surveillés en permanence.
- Les enfants de moins de 3 ans doivent être tenus à l'écart, à moins d'être surveillés en permanence.
- Ne laissez pas les enfants jouer avec l'appareil.
- Ne laissez pas les emballages à la portée des enfants et jetez-les convenablement.
- Ne laissez pas les détergents à la portée des enfants.
- Tenez les enfants et les animaux éloignés de l'appareil lorsque la porte est ouverte.
- Si l'appareil est équipé d'un dispositif de sécurité enfants, nous vous recommandons de l'activer.

- Les enfants ne doivent pas nettoyer ni entreprendre une opération de maintenance sur l'appareil sans surveillance.

## 1.2 Sécurité générale

- Ne modifiez pas les caractéristiques de cet appareil.
- Si le sèche-linge est placé au-dessus d'un lave-linge, utilisez le kit de superposition. Le kit de superposition, disponible auprès d'un revendeur agréé, ne peut être utilisé qu'avec l'appareil indiqué dans les instructions (fournies avec l'accessoire). Lisez attentivement les instructions avant de procéder à l'installation (reportez-vous au livret d'installation).
- L'appareil peut être installé de façon autonome ou sous un plan de travail de cuisine si un espace correct est disponible (reportez-vous au livret d'installation).
- L'appareil ne doit pas être installé derrière une porte à serrure, une porte coulissante ni une porte battante dotée d'une charnière du côté opposé à l'appareil qui pourrait empêcher l'ouverture complète de la porte.
- Les orifices d'aération situés à la base ne doivent pas être obstrués par de la moquette, un tapis, ou tout type de revêtement de sol.
- **AVERTISSEMENT** : L'appareil ne doit pas être branché à l'alimentation en utilisant un appareil de connexion externe comme un minuteur, ou branché à un circuit qui est régulièrement activé/désactivé par un fournisseur d'énergie.
- Ne branchez la fiche d'alimentation à la prise de courant qu'à la fin de l'installation. Après l'installation, assurez-vous que la prise reste accessible.
- Si le câble d'alimentation est endommagé, il doit être remplacé par le fabricant, un service de maintenance agréé ou un technicien qualifié afin d'éviter tout danger lié à l'électricité.
- Respectez la charge maximale de 8 kg (reportez-vous au chapitre « Tableau des programmes »).

- N'utilisez pas l'appareil si certains articles ont été salis par des produits chimiques industriels.
- Retirez les peluches ou morceaux d'emballage accumulés autour de l'appareil.
- N'utilisez pas l'appareil sans filtre. Nettoyez le filtre à peluches avant ou après chaque utilisation.
- N'introduisez que du linge propre dans le sèche-linge.
- Il convient que les articles qui ont été salis par des substances telles que l'huile de cuisson, l'acétone, l'alcool, l'essence, le kérosène, les détachants, la térébenthine, la cire et les substances pour retirer la cire soient lavés dans de l'eau chaude avec une quantité supplémentaire de détergent avant d'être séchés dans le sèche-linge.
- Les pièces contenant de l'éponge de caoutchouc (mousse de latex), les bonnets de bains, tissus imperméables, articles renforcés de caoutchouc ou vêtements et taies d'oreiller rembourrés d'éponge de caoutchouc ne doivent pas être séchés dans un sèche-linge.
- Les assouplissants ou autres produits similaires doivent être utilisés conformément aux instructions de leur fabricant.
- Retirez des vêtements tous les objets pouvant provoquer un incendie comme les briquets ou les allumettes.
- **AVERTISSEMENT** : N'arrêtez jamais le sèche-linge avant la fin du cycle de séchage à moins de sortir immédiatement tout le linge et de le déplier pour mieux dissiper la chaleur.
- Avant toute opération d'entretien, éteignez l'appareil et débranchez la fiche de la prise secteur.

## 2. CONSIGNES DE SÉCURITÉ

### 2.1 Installation

- Retirez l'intégralité de l'emballage.
- N'installez pas et ne branchez pas un appareil endommagé.
- Suivez scrupuleusement les instructions d'installation fournies avec l'appareil.
- Soyez toujours vigilants lorsque vous déplacez l'appareil car il est lourd.

Utilisez toujours des gants de sécurité et des chaussures fermées.

- N'installez pas l'appareil ou ne l'utilisez pas dans un endroit où la température ambiante est inférieure à 5 °C ou supérieure à 35 °C.
- L'appareil doit être installé sur un sol plat, stable, résistant à la chaleur et propre.
- Assurez-vous que de l'air circule entre l'appareil et le sol.
- Déplacez toujours l'appareil en position verticale.
- La surface arrière de l'appareil doit être positionnée contre le mur.
- Une fois l'appareil installé à son emplacement permanent, vérifiez qu'il est bien de niveau à l'aide d'un niveau à bulle. S'il n'est pas de niveau, réglez les pieds jusqu'à ce qu'il le soit.

## 2.2 Branchement électrique



### AVERTISSEMENT!

Risque d'incendie ou d'électrocution.

- L'appareil doit être relié à la terre.
- Vérifiez que les paramètres figurant sur la plaque signalétique correspondent aux données électriques de votre réseau.
- Utilisez toujours une prise de courant de sécurité correctement installée.
- N'utilisez pas d'adaptateurs multiprises ni de rallonges.
- Ne tirez jamais sur le câble d'alimentation pour débrancher l'appareil. Tirez toujours sur la fiche.
- Ne touchez jamais le câble d'alimentation ni la fiche avec des mains mouillées.
- Cet appareil est conforme aux directives CEE.

## 2.3 Utilisation



### AVERTISSEMENT!

Risque de blessure, de choc électrique, d'incendie, de brûlures ou de dommage matériel à l'appareil.

- Cet appareil est exclusivement destiné à une utilisation domestique.

- Ne séchez pas d'articles endommagés (déchirés, effiloché) contenant un rembourrage ou un garnissage.
- Séchez uniquement les textiles adaptés au séchage dans un sèche-linge. Suivez les instructions figurant sur l'étiquette des textiles.
- Si vous avez lavé votre linge avec un produit détachant, lancez un cycle de rinçage supplémentaire avant de démarrer le sèche-linge.
- N'utilisez pas l'eau de condensation/distillée pour préparer des boissons ni pour cuisiner. Elle peut entraîner des problèmes de santé chez les personnes et les animaux domestiques.
- Ne montez pas sur la porte ouverte de l'appareil et ne vous asseyez pas dessus.
- N'introduisez pas de linge non essoré dans un sèche-linge.

## 2.4 Entretien et nettoyage



### AVERTISSEMENT!

Risque de blessure corporelle ou de dommages matériels.

- Ne pulvérisez pas d'eau ni de vapeur pour nettoyer l'appareil.
- Nettoyez l'appareil avec un chiffon doux humide. Utilisez uniquement des produits de lavage neutres. N'utilisez pas de produits abrasifs, de tampons à récurer, de solvants ni d'objets métalliques.

## 2.5 Mise au rebut



### AVERTISSEMENT!

Risque de blessure ou d'asphyxie.

- Débranchez l'appareil de l'alimentation électrique et de l'arrivée d'eau.
- Coupez le câble d'alimentation au ras de l'appareil et mettez-le au rebut.
- Retirez le dispositif de verrouillage du hublot pour empêcher les enfants et les animaux de s'enfermer dans le tambour.

- Jetez l'appareil en vous conformant aux exigences locales relatives à la mise au rebut des Déchets

d'équipements électriques et électroniques (DEEE).

### 3. DESCRIPTION DE L'APPAREIL

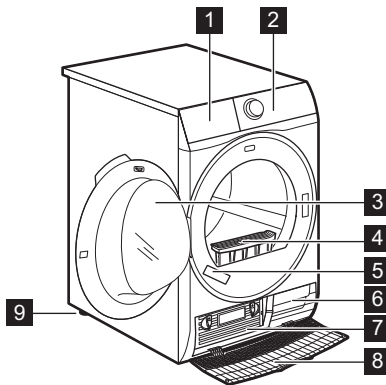

- 1 Bac d'eau de condensation
- 2 Panneau de commande
- 3 Hublot de l'appareil
- 4 Filtre
- 5 Plaque de calibrage
- 6 Fentes de circulation d'air
- 7 Couvercle du condenseur
- 8 Cache du condenseur thermique
- 9 Pieds réglables

- i** Pour vous faciliter le chargement du linge ou l'installation, le hublot est réversible. (Reportez-vous à la notice séparée.)

### 4. BANDEAU DE COMMANDE

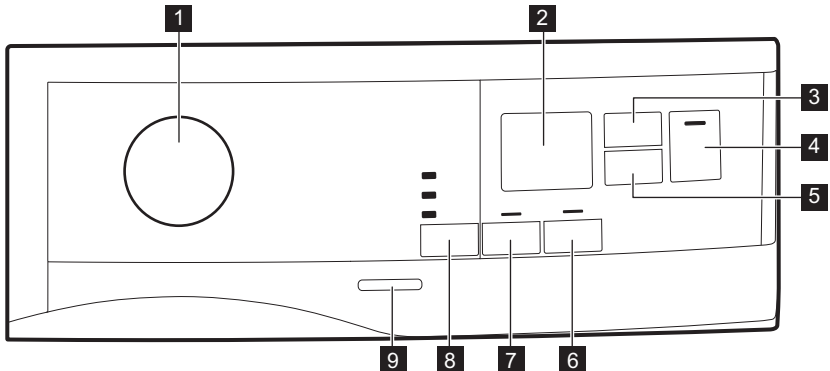

- 1 Sélecteur de programme et touche ● RÉINITIALISER
- 2 Affichage
- 3 Touche Minuterie
- 4 Touche Départ/Pause
- 5 Touche Départ Différé
- 6 Touche Anti-froissage
- 7 Touche Délicats
- 8 Touche Séchage
- 9 Touche Marche/Arrêt



Appuyez sur les touches, dans la zone portant le symbole ou le nom de l'option. Ne portez pas de gants lorsque vous utilisez le bandeau de commande. Assurez-vous que le bandeau de commande est toujours propre et sec.



## 4.1 Affichage



Symbole sur l'affichage	Description du symbole
	option minuterie activée
	option départ différé activée
	voyant : <i>vérifiez le condenseur thermique</i>
	voyant : <i>nettoyez le filtre</i>
	voyant : <i>vidangez le bac à eau</i>
	sécurité enfants activée
— — —	mauvaise sélection ou sélecteur de programme sur la position ● « Réinitialiser ».
2 : 0 0	durée du programme
: 1 0 - 2 : 0 0	durée de la minuterie
1 h - 2 0 h	durée du départ différé

## 5. TABLEAU DES PROGRAMMES

Programme	Charge <sup>1)</sup>	Propriétés / Étiquette d'entretien des textiles <sup>2)</sup>
 <sup>3)</sup> Coton Eco	8 kg	Le cycle peut être utilisé pour sécher du coton avec le degré de séchage « Coton - prêt à ranger », avec des économies d'énergie maximales. / 
Coton	8 kg	Le cycle défini pour sécher tous types de cotons prêts à être rangés (prêt à ranger). / 
Synthétiques	3,5 kg	Textiles synthétiques ou mixtes. / 
Délicats	4 kg	Articles en textiles délicats tels que l'acrylique, la viscose, la soie artificielle et leurs alliages. / 
Facile à Repasser	1 kg (ou 5 chemises)	Vêtements faciles à entretenir demandant un minimum de repassage. Les résultats de séchage peuvent varier en fonction du type de textile. Dépliez-les le plus possible avant de les placer dans l'appareil. Une fois le programme terminé, sortez immédiatement les articles et accrochez-les sur un cintre. / 
Rafraîchir	1 kg	Pour rafraîchir des textiles qui étaient rangés.
Chemises	1,5 kg (ou 7 chemises) /	Vêtements faciles à entretenir demandant un minimum de repassage. Les résultats de séchage peuvent varier en fonction du type de textile. Dépliez-les le plus possible avant de les placer dans l'appareil. Une fois le programme terminé, sortez immédiatement les articles et accrochez-les sur un cintre. / 
Duvet	3 kg	Couettes simples ou doubles et oreillers (garnissage en plumes, duvet ou synthétique). / 
Draps	3 kg	Linge de lit comme des draps simples et doubles, des taies d'oreillers, des couvre-lits. / 
Sport	2 kg	Tenues de sport, textiles fins et légers, en microfibrés, en polyester. / 

Programme	Charge 1)	Propriétés / Étiquette d'entretien des textiles 2)
Denim	4 kg	Vêtements décontractés tels que les jeans, les sweats, avec différentes épaisseurs de tissu (par ex. au niveau du poignet, du col ou des coutures). / 
Mixtes	3 kg	Cotons et textiles synthétiques. Programme basse température. Programme délicat avec de l'air chaud. / 

1) Poids maximal des articles secs.



2) Pour connaître la signification des symboles de textiles, consultez le chapitre *CONSEILS : Préparation du linge*.

3) Le programme  Coton Prêt à Ranger ECO est le « programme coton standard » selon la réglementation de la Commission UE n° 392/2012. Il est adapté pour le séchage de linge en coton humide normal. Il s'agit du programme le plus économe en termes de consommation d'énergie pour sécher du linge en coton humide.

## 6. OPTIONS

### 6.1 Séchage

Cette fonction augmente le degré de séchage du linge. Il existe 3 options :

-  Extra Sec
-  Prêt à Ranger
-  Prêt à Repasser



### 6.2 Délicats

Cette option vous permet de régler un programme de séchage délicat à basse température. Utilisez cette option avec des textiles dont l'étiquette porte le symbole  (par ex. acrylique, viscose).

### 6.3 Anti-froissage

Prolonge la phase anti-froissage de 60 minutes à la fin du cycle de séchage.

### 6.5 Tableau des options

Programmes <sup>1)</sup>	Séchage	Délicats	Anti-froissage	Minuterie
	  			

Cette fonction réduit les plis. Le linge peut être retiré durant la phase anti-froissage.

### 6.4 Minuterie

Vous pouvez régler la durée du programme, d'un minimum de 10 minutes à un maximum de 2 heures. Le réglage requis pour la durée doit correspondre à la quantité de linge dans l'appareil.



Nous vous recommandons de régler une durée plus courte pour les petites quantités de linge ou pour un seul article.

Programmes <sup>1)</sup>	Séchage	Déliçats	Anti-frois-sage	Minuterie
 Coton Eco	■	■	■	
Coton	■	■	■	■
Synthétiques	■	■	■	■
Déliçats	■	■	■	
Facile à Repasser		■	■	
Rafraîchir		■	■	
Chemises		■	■	
Duvet	■	■		
Draps	■	■	■	■
Sport	■		■	
Denim	■	■	■	
Mixtes	■	■	■	■

1) Conjointement au programme, vous pouvez régler 1 ou plusieurs options. Pour les activer ou les désactiver, appuyez sur la touche correspondante.

## 7. RÉGLAGES

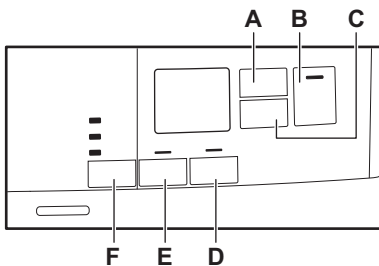

- A. Touche Minuterie
- B. Touche Départ/Pause
- C. Touche Départ Différé
- D. Touche Anti-frois-sage
- E. Touche Délicats
- F. Touche Séchage

### 7.1 Fonction Sécurité enfants

Cette option empêche les enfants de jouer avec l'appareil pendant le déroulement d'un programme. Les touches sont verrouillées.

Seule la touche Marche/Arrêt est déverrouillée.

### Activation de l'option Sécurité enfants :

1. Appuyez sur la touche Marche/Arrêt pour allumer l'appareil.
  2. Appuyez sur la touche (D) et maintenez-la enfoncée pendant quelques secondes.
- Le voyant Sécurité enfants s'allume.



Vous pouvez désactiver l'option Sécurité enfants pendant le déroulement d'un programme. Appuyez sur les mêmes touches et maintenez-les enfoncées jusqu'à ce que le voyant de la sécurité enfants s'éteigne. La Sécurité enfants n'est pas disponible durant les 8 secondes suivant l'allumage de l'appareil.

## 7.2 Réglage de l'humidité résiduelle dans le linge

- i** À chaque fois que vous entrez dans le mode « Réglage de l'humidité résiduelle dans le linge », le degré d'humidité résiduelle précédent est remplacé par la nouvelle valeur (par exemple, le réglage précédent - 2 - devient - 1 -).

Pour modifier le degré d'humidité résiduelle par défaut :

1. Appuyez sur la touche Marche/Arrêt pour allumer l'appareil.
2. Utilisez le sélecteur de programme pour sélectionner un programme.
3. Attendez environ 8 secondes.
4. Appuyez simultanément sur les touches (F) et (E) et maintenez-les enfoncées.

L'un des voyants suivants s'allume :

- - □ - séchage maximal
  - - | - linge plus sec
  - - 2 - linge sec standard
5. Maintenez les touches (F) et (E) enfoncées jusqu'à ce que le voyant du niveau souhaité s'allume.

- i** Si l'affichage repasse en mode normal (la durée du programme sélectionné à l'étape 2 s'affiche) alors que vous réglez le degré d'humidité résiduelle, maintenez une nouvelle fois les touches (F) et (E) enfoncées pour revenir au mode « Réglage de l'humidité résiduelle dans le linge » (le degré d'humidité résiduelle précédent sera remplacé par la nouvelle valeur).

6. Au bout de 5 secondes, l'affichage repasse en mode normal.

## 7.3 Voyant du bac d'eau de condensation

Par défaut, le voyant du bac d'eau de condensation est allumé. Il s'allume à la fin du programme ou lorsque vous devez vider le bac d'eau de condensation.

- i** Si le kit de vidange est installé (accessoire supplémentaire), l'appareil vidange automatiquement le bac d'eau de condensation. Dans ce cas, nous vous recommandons de désactiver le voyant du bac d'eau de condensation.

### Désactivation du voyant du bac d'eau de condensation :

1. Appuyez sur la touche Marche/Arrêt pour allumer l'appareil.
2. Attendez environ 8 secondes.
3. Appuyez simultanément sur les touches (E) et (D) et maintenez-les enfoncées.

L'une des 2 configurations suivantes s'affiche :

- L'affichage indique « Off ». Au bout de 5 secondes, l'affichage repasse en mode normal.
- L'affichage indique « On ». Au bout de 5 secondes, l'affichage repasse en mode normal.

## 7.4 Alarme activée/désactivée

Pour activer ou désactiver les signaux sonores, appuyez simultanément sur les touches (A) et (C) et maintenez-les enfoncées pendant environ 2 secondes.

## 8. AVANT LA PREMIÈRE UTILISATION

-  L'emballage à l'arrière du tambour se retire automatiquement lorsque le sèche-linge est allumé pour la première fois. Il se peut que vous entendiez du bruit.

Avant la première utilisation de l'appareil :

- Nettoyez le tambour du sèche-linge avec un chiffon humide.
- Lancez un programme d'une heure avec du linge humide.

## 9. UTILISATION QUOTIDIENNE

### 9.1 Démarrage d'un programme sans départ différé

1. Préparez le linge et chargez l'appareil.



#### ATTENTION!

Assurez-vous que le hublot est fermé et que le linge n'est pas coincé entre le hublot de l'appareil et le joint en caoutchouc.

2. Appuyez sur la touche Marche/Arrêt pour allumer l'appareil.
3. Réglez le programme et les options adaptés au type de charge.

L'affichage indique la durée du programme.

-  Lorsque le programme Coton est sélectionné, le temps de séchage affiché s'applique à une charge de 5 kg dans des conditions normales. Les véritables temps de séchage dépendent du type de charge (quantité et composition), de la température ambiante et du taux d'humidité dans votre linge après la phase d'essorage.

4. Appuyez sur la touche Départ/Pause. Le programme démarre.

### 9.2 Démarrage du programme avec départ différé

1. Réglez le programme et les options adaptés au type de charge.

2. Appuyez à plusieurs reprises sur la touche de départ différé jusqu'à ce que l'écran indique la durée de départ différé souhaitée.



Vous pouvez différer le départ d'un programme d'un minimum de 1 heure à un maximum de 20 heures.

3. Appuyez sur la touche Départ/Pause. Le décompte du départ différé s'affiche. Lorsque le compte à rebours arrive à son terme, l'appareil démarre.

### 9.3 Changement de programme



1. Appuyez sur la touche Marche/Arrêt pour éteindre l'appareil
2. Appuyez sur la touche Marche/Arrêt pour allumer l'appareil.
3. Sélectionnez le programme.

Alternativement :

1. Tournez le sélecteur de programme sur la position ● « Réinitialiser ».
2. Attendez 1 seconde. L'affichage indique — — —.
3. Sélectionnez le programme.

### 9.4 À la fin du programme

Une fois le programme terminé :





- Un signal sonore intermittent retentit.
- L'affichage indique .
- Les voyants  Filtre et  Bac plein s'allument.
- Le voyant Départ/Pause est allumé.

L'appareil continue à effectuer la phase anti-froissage pendant environ 30 minutes ou plus si l'option Anti-froissage a été sélectionnée (reportez-vous au chapitre *Options - Anti-froissage*).

La phase anti-froissage réduit le froissage du linge.

Vous pouvez retirer le linge avant la fin de la phase anti-froissage. Pour de meilleurs résultats, nous vous recommandons de ne retirer le linge que lorsque la phase est terminée ou presque.

Lorsque la phase anti-froissage est terminée :

- L'affichage indique  :  .
  - Les voyants  Filtre et  Bac plein s'allument.
  - Le voyant Départ/Pause s'éteint.
1. Appuyez sur la touche Marche/Arrêt pour éteindre l'appareil.



2. Ouvrez le hublot de l'appareil.
3. Sortez le linge.
4. Fermez le hublot de l'appareil.

 **Pensez toujours à nettoyer le filtre et à vider le bac d'eau de condensation lorsqu'un programme est terminé.**

## 9.5 Fonction Veille

Pour réduire la consommation d'énergie, cette fonction éteint automatiquement l'appareil :



- Au bout de 5 minutes si vous ne lancez aucun programme.
- Au bout de 5 minutes après la fin du programme de lavage.



 Le temps est baissé à 30 secondes si le sélecteur pointe sur la position  « Réinitialiser ».

## 10. CONSEILS

### 10.1 Préparation du linge

- Fermez les fermetures à glissière.
  - Fermez les boutons des housses de couette.
  - Ne laissez pas de cordons ni de rubans dénoués pour le séchage (par exemple des cordons de tablier). Nouez-les avant de démarrer le programme.
  - Videz les poches.
  - Retournez les articles ayant un revêtement intérieur en coton. Le revêtement en coton doit être tourné vers l'extérieur.
  - Sélectionnez toujours le programme le plus adapté au type de linge.
- Ne mélangez pas les couleurs foncées et les couleurs claires.
  - Utilisez un programme adapté pour le coton, le jersey et la bonneterie pour éviter qu'ils ne rétrécissent.
  - Ne dépassez pas la charge maximale indiquée dans le chapitre des programmes ou sur l'affichage.
  - Séchez uniquement du linge adapté au sèche-linge. Reportez-vous aux étiquettes des vêtements.
  - Ne séchez pas les grands articles et les petits articles ensemble. Les petits articles peuvent se coincer dans les grands et ne pas sécher correctement.

Étiquette d'entretien du textile	Description
	Linge adapté au sèche-linge.
	Linge adapté au sèche-linge à haute température.

Étiquette d'entretien du textile	Description
	Linge adapté au sèche-linge à basse température uniquement.
	Linge non adapté au sèche-linge.

## 11. ENTRETIEN ET NETTOYAGE

### 11.1 Nettoyage du filtre

1.

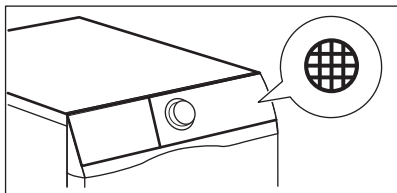

2.

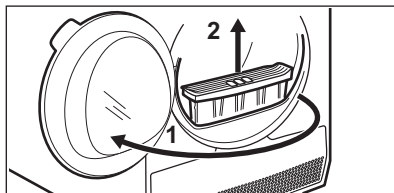

3.

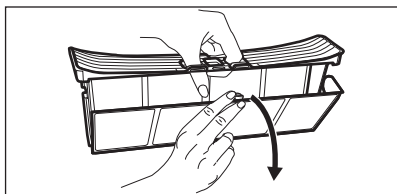

4.



5. 1)

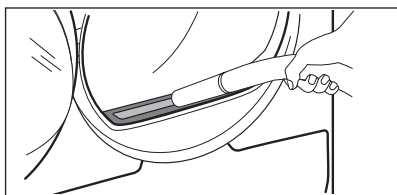

6.

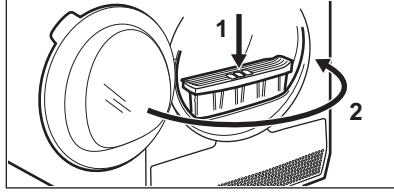

1) Au besoin, retirez les peluches du logement et du joint du filtre. Vous pouvez utiliser un aspirateur.

### 11.2 Vidange du bac d'eau de condensation

1.

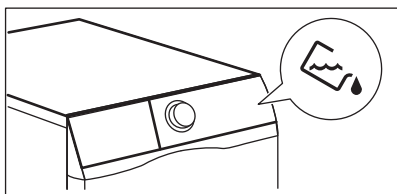

2.

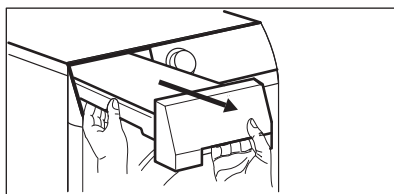

3.

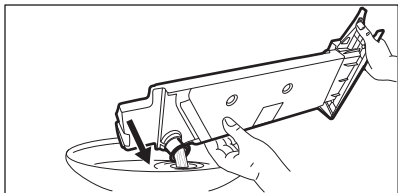

4.

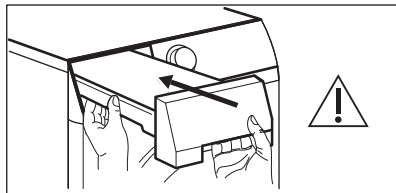

Vous pouvez utiliser l'eau du bac d'eau de condensation comme eau distillée (par exemple pour les fers à vapeur). Avant d'utiliser l'eau, éliminez les résidus avec un filtre.

### 11.3 Nettoyage du condenseur thermique

1.

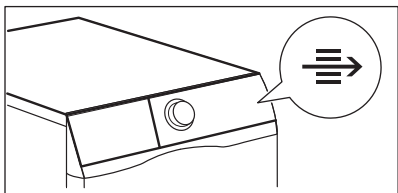

2.



3.

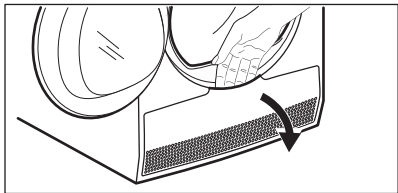

4.

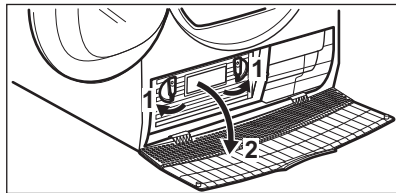

5.

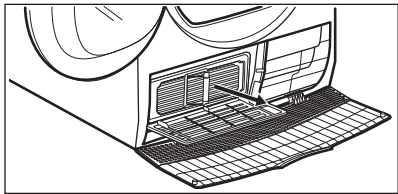

6.

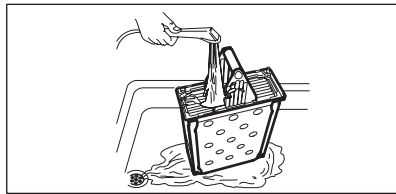

7.

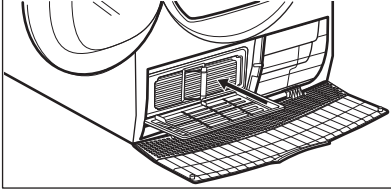

8.

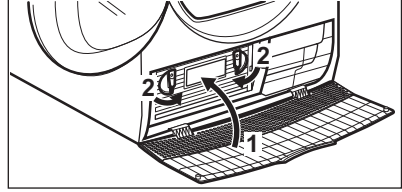

9.

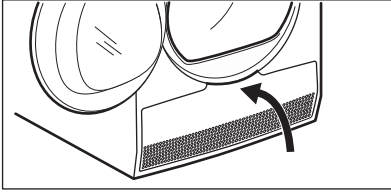

10.

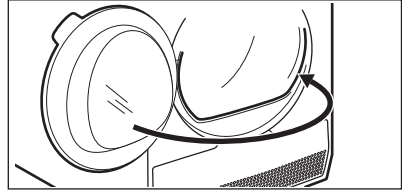

## 11.4 Nettoyage du tambour



### AVERTISSEMENT!

Débranchez l'appareil avant de le nettoyer.

Utilisez un détergent savonneux doux standard pour nettoyer la surface interne du tambour et ses aubes. Séchez les surfaces nettoyées avec un chiffon doux.



### ATTENTION!

N'utilisez pas de matières abrasives ou de laine d'acier pour nettoyer le tambour.

## 11.5 Nettoyage du bandeau de commande et de l'enveloppe

Utilisez un détergent savonneux neutre standard pour nettoyer le bandeau de commande et le boîtier.

Nettoyez-les à l'aide d'un chiffon humide. Séchez les surfaces nettoyées avec un chiffon doux.



### ATTENTION!

Ne nettoyez pas l'appareil à l'aide de produits de nettoyage pour meubles ou autres pouvant entraîner une corrosion.

## 11.6 Nettoyage des fentes de circulation d'air

Utilisez un aspirateur pour retirer les peluches des fentes de circulation d'air.

# 12. EN CAS D'ANOMALIE DE FONCTIONNEMENT

Problème	Résolution possible
Vous ne pouvez pas faire fonctionner l'appareil.	Assurez-vous que la prise électrique est bien branchée.
	Vérifiez le fusible dans la boîte à fusibles (installation domestique).
Le programme ne se lance pas.	Appuyez sur Départ/Pause.

Problème	Résolution possible
	Vérifiez que le hublot de l'appareil est fermé.
Le hublot de l'appareil ne ferme pas.	Vérifiez que le filtre est correctement installé.
	Assurez-vous que le linge n'est pas coincé entre le hublot de l'appareil et le joint en caoutchouc.
L'appareil s'arrête en cours de fonctionnement.	Vérifiez que le bac d'eau de condensation est vide. Appuyez sur la touche Départ/Pause pour relancer le programme.
	La charge est trop petite, augmentez la charge ou utilisez le programme Minuterie.
La durée du cycle est trop longue ou n'offre pas des résultats de séchage satisfaisants. <sup>1)</sup>	Assurez-vous que le poids du linge est adapté à la durée du programme.
	Assurez-vous que le filtre est propre.
	Le linge est trop mouillé. Essorez une nouvelle fois le linge dans le lave-linge.
	Assurez-vous que la température de la pièce est comprise entre +5 °C et +35 °C. La température ambiante optimale est comprise entre 19 °C et 24 °C.
	Sélectionnez le programme Minuterie ou Extra Sec. <sup>2)</sup>
L'affichage indique — — —.	Si vous souhaitez sélectionner un nouveau programme, vous devez éteindre puis rallumer l'appareil.
	Assurez-vous que les options sont adaptées au programme.
L'affichage indique un code d'erreur (par ex. E51).	Éteignez puis rallumez l'appareil. Démarrez un nouveau programme. Si le problème persiste, contactez le service Après-vente.

1) Le programme s'arrête automatiquement au bout de 5 heures

2) Il est possible que certaines parties des gros articles à sécher restent humides (par ex. les draps).

## 12.1 Si les résultats de séchage ne sont pas satisfaisants

- Le programme réglé n'était pas adapté.
- Le filtre est obstrué.
- Le condenseur thermique est obstrué.
- Vous avez introduit trop de linge dans l'appareil.
- Le tambour est sale.
- Réglage erroné du capteur de conductivité (reportez-vous au

chapitre « Réglages - réglage du degré d'humidité résiduelle dans le linge » pour un meilleur réglage).

- Les fentes de circulation d'air sont obstruées.
- La température de la pièce est trop élevée ou trop basse (la température optimale est comprise entre 19 °C et 24 °C)

## 13. DONNÉES TECHNIQUES

Hauteur x Largeur x Profondeur	850 x 600 x 600 mm (maximum 665 mm)
Profondeur max. avec hublot ouvert	1100 mm
Largeur max. avec hublot ouvert	950 mm
Hauteur réglable	850 mm (+ 15 mm - réglage des pieds)
Capacité du tambour	118 l
Charge maximale	8 kg
Tension	230 V
Fréquence	50 Hz
Niveau de puissance sonore	65 dB
Puissance totale	2800 W
Classe d'efficacité énergétique	<b>B</b>
Consommation énergétique du programme standard pour le coton avec une charge complète. <sup>1)</sup>	<b>4,81 kWh</b>
Consommation énergétique du programme standard pour le coton avec une charge partielle. <sup>2)</sup>	<b>2,52 kWh</b>
Consommation énergétique annuelle <sup>3)</sup>	560,50 kWh
Puissance absorbée en mode « Veille » <sup>4)</sup>	0,05 W
Puissance absorbée en mode éteint <sup>4)</sup>	0,05 W
Type d'utilisation	Domestique
Température ambiante permise	+ 5 °C à + 35 °C

Niveau de protection contre l'infiltration de particules solides et d'humidité assuré par le couvercle de protection, excepté là où l'équipement basse tension ne dispose d'aucune protection contre l'humidité **IPX4**

- 1) Conformément à la norme EN 61121. 8 kg de coton, essoré à 1 000 tr/min.
- 2) Conformément à la norme EN 61121. 4 kg de coton, essoré à 1 000 tr/min.
- 3) Consommation énergétique annuelle en kWh basée sur 160 cycles de séchage du programme standard pour le coton, avec une charge complète ou partielle, et la consommation des modes basse consommation. La consommation énergétique réelle par cycle dépendra de l'utilisation de l'appareil (NORME (EU) No 392/2012).
- 4) Conformément à la norme EN 61121.

Les informations fournies dans le tableau ci-dessus sont conformes à la directive d'application 392/2012 de la réglementation 2009/125/EC de la commission européenne.

### 13.1 Données de consommation

Programme	Vitesse d'essorage / humidité résiduelle	Temps de séchage 1)	Consommation énergétique <sup>2)</sup>
<b>Coton Eco 8 kg</b>			
Prêt à Ranger	1400 tr/min / 50%	120 min.	4,10 kWh
	1000 tr/min / 60%	139 min.	4,81 kWh
Prêt à Repasser	1400 tr/min / 50%	93 min.	3,11 kWh
	1000 tr/min / 60%	110 min.	3,81 kWh
<b>Coton Eco 4 kg</b>			
Prêt à Ranger	1400 tr/min / 50%	69 min.	2,18 kWh
	1000 tr/min / 60%	79 min.	2,52 kWh
<b>Synthétiques 3,5 kg</b>			
Prêt à Ranger	1200 tr/min / 40%	52 min.	1,56 kWh
	800 tr/min / 50%	68 min.	1,88 kWh

1) Pour les charges partielles, la durée du cycle est plus courte et l'appareil utilise moins d'énergie.

2) Si la température ambiante n'est pas adaptée et/ou si le linge est mal essoré, la durée du cycle peut-être prolongée et la consommation d'énergie peut augmenter.

# 14. GUIDE DE DÉMARRAGE RAPIDE

## 14.1 Utilisation quotidienne

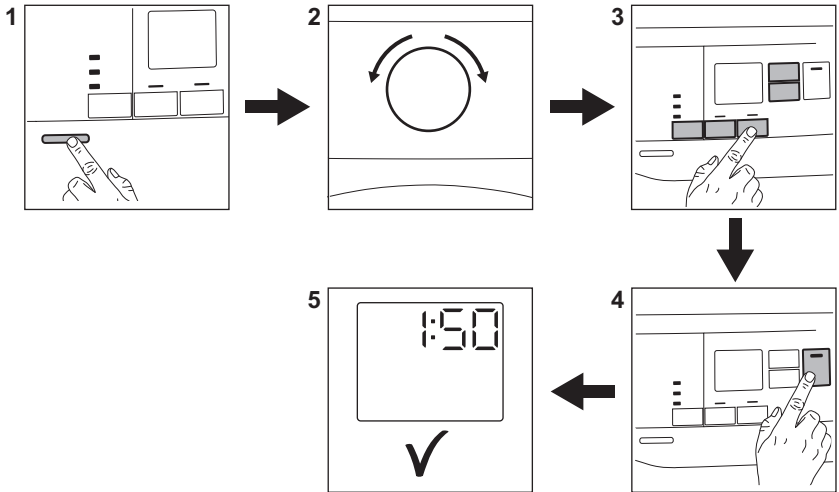





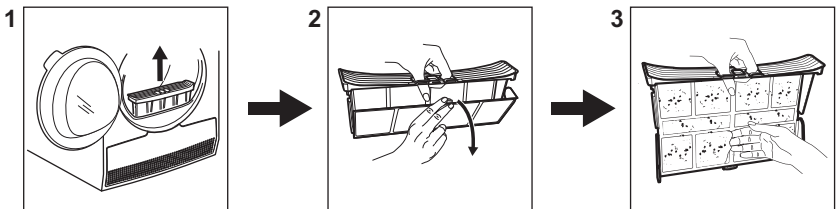

















1. Appuyez sur la touche Marche/Arrêt pour allumer l'appareil.
2. Utilisez le sélecteur de programme pour sélectionner le programme.
3. Conjointement au programme, vous pouvez sélectionner 1 ou plusieurs options spéciales. Pour activer ou désactiver une option, appuyez sur la touche correspondante.
4. Pour lancer le programme, appuyez sur la touche **Départ/Pause**.
5. L'appareil démarre.



## 14.2 Nettoyage du filtre



À la fin de chaque cycle, le symbole du filtre  s'affiche. Vous devez nettoyer le filtre.

### 14.3 Tableau des programmes

Programme	Charge <sup>1)</sup>	Propriétés / Étiquette d'entretien des textiles <sup>2)</sup>
 <sup>3)</sup> Coton Eco	8 kg	Le cycle peut être utilisé pour sécher du coton avec le degré de séchage « Coton - prêt à ranger », avec des économies d'énergie maximales. /  
Coton	8 kg	Le cycle défini pour sécher tous types de cotons prêts à être rangés (prêt à ranger). /  
Synthétiques	3,5 kg	Textiles synthétiques ou mixtes. /   
Déliçats	4 kg	Articles en textiles délicats tels que l'acrylique, la viscose, la soie artificielle et leurs alliages. /   
Facile à Repasser	1 kg (ou 5 chemises)	Vêtements faciles à entretenir demandant un minimum de repassage. Les résultats de séchage peuvent varier en fonction du type de textile. Dépliez-les le plus possible avant de les placer dans l'appareil. Une fois le programme terminé, sortez immédiatement les articles et accrochez-les sur un cintre. /   
Rafraîchir	1 kg	Pour rafraîchir des textiles qui étaient rangés.
Chemises	1,5 kg (ou 7 chemises) /	Vêtements faciles à entretenir demandant un minimum de repassage. Les résultats de séchage peuvent varier en fonction du type de textile. Dépliez-les le plus possible avant de les placer dans l'appareil. Une fois le programme terminé, sortez immédiatement les articles et accrochez-les sur un cintre. /   
Duvet	3 kg	Couettes simples ou doubles et oreillers (garnissage en plumes, duvet ou synthétique). /   
Draps	3 kg	Linge de lit comme des draps simples et doubles, des taies d'oreillers, des couvre-lits. /   
Sport	2 kg	Tenues de sport, textiles fins et légers, en microfibres, en polyester. /   

Programme	Charge 1)	Propriétés / Étiquette d'entretien des textiles 2)
Denim	4 kg	Vêtements décontractés tels que les jeans, les sweats, avec différentes épaisseurs de tissu (par ex. au niveau du poignet, du col ou des coutures). / 
Mixtes	3 kg	Cotons et textiles synthétiques. Programme basse température. Programme délicat avec de l'air chaud. / 

1) Poids maximal des articles secs.

2) Pour connaître la signification des symboles de textiles, consultez le chapitre *CONSEILS : Préparation du linge*.

3) Le programme  Coton Prêt à Ranger ECO est le « programme coton standard » selon la réglementation de la Commission UE n° 392/2012. Il est adapté pour le séchage de linge en coton humide normal. Il s'agit du programme le plus économe en termes de consommation d'énergie pour sécher du linge en coton humide.

## 15. FICHE D'INFORMATIONS DU PRODUIT EN RÉFÉRENCE À LA RÉGLEMENTATION DE L'UE 1369/2017

Fiche d'informations du produit	
Marque	Electrolux
Modèle	EW6C4086CB, PNC916098472
Capacité nominale en kg	8
Sèche-linge à aération ou à condensation	Condenseur
Classe d'efficacité énergétique	B
Consommation énergétique annuelle en kWh basée sur 160 cycles de séchage du programme standard pour le coton, avec une charge complète ou partielle, et la consommation des modes basse consommation. La consommation énergétique réelle par cycle dépendra de l'utilisation de l'appareil.	560,50
Sèche-linge automatique ou non-automatique	Automatique
Consommation énergétique du programme standard pour le coton avec une charge complète en kWh	4,81
Consommation énergétique du programme standard pour le coton avec une charge partielle en kWh	2,52
Consommation d'énergie du mode Éteint en W	0,05

Consommation d'énergie du mode Veille en W	0,05
Durée en mode Veille en minutes	10
Le « programme standard pour le coton » utilisé avec une charge complète et partielle est le programme de séchage standard utilisé pour les informations de l'étiquette énergétique et de la fiche produit. Il est adapté au séchage du linge en coton normalement humide et est le programme le plus efficace en termes de consommation d'énergie pour le coton.	
Durée pondérée du « programme standard pour le coton avec une charge complète et partielle » en minutes	105
Durée du « programme standard pour le coton avec une charge complète » en minutes	139
Durée du « programme standard pour le coton avec une charge partielle » en minutes	79
Classe d'efficacité de la condensation sur une échelle allant de G (moins efficace) à A (plus efficace)	B
Efficacité moyenne de la condensation du programme standard pour le coton avec une charge complète en pourcentage	81
Efficacité moyenne de la condensation du programme standard pour le coton avec une charge partielle en pourcentage	81
Efficacité de la condensation pondérée du « programme standard pour le coton avec une charge complète et partielle »	81
Niveau de puissance sonore en dB	65
Appareil intégrable O/N	Non

Les informations fournies dans le tableau ci-dessus sont conformes à la directive d'application 392/2012 de la réglementation 2009/125/EC de la commission européenne.







[www.electrolux.com/shop](http://www.electrolux.com/shop)



13695544 1-A-332018

