

# GUIDA RAPIDA



**GRAZIE PER AVER ACQUISTATO UN PRODOTTO WHIRLPOOL**  
Per ricevere un'assistenza più completa, registrare il prodotto su [www.whirlpool.eu/register](http://www.whirlpool.eu/register)



Scaricare le istruzioni per la sicurezza e le istruzioni per l'uso collegandosi al sito [docs.whirlpool.eu](http://docs.whirlpool.eu) e seguire la procedura indicata sul retro.



**Leggere attentamente le istruzioni per la sicurezza prima di utilizzare il prodotto.**

## DESCRIZIONE PRODOTTO

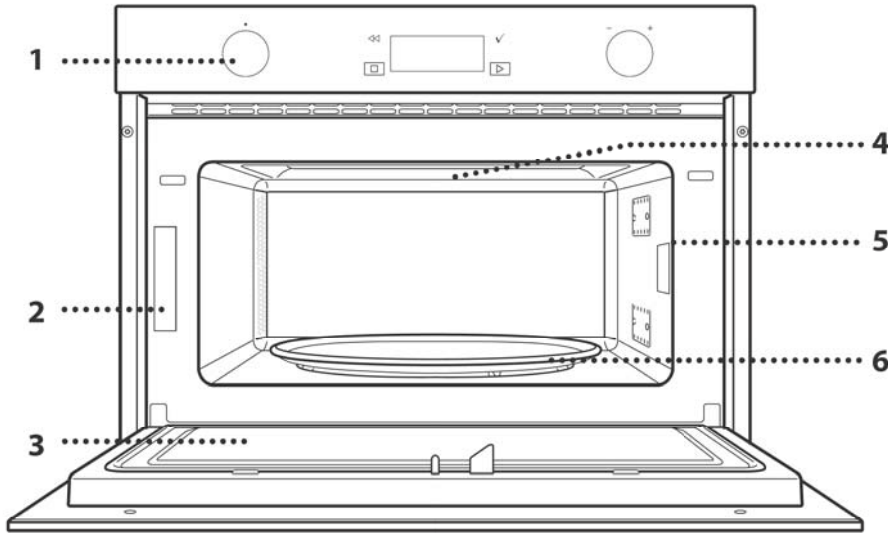

1. Pannello comandi
2. Targhetta matricola (da non rimuovere)
3. Porta
4. Resistenza superiore / grill
5. Luce
6. Piatto rotante

## DESCRIZIONE DEL PANNELLO

## COMANDI

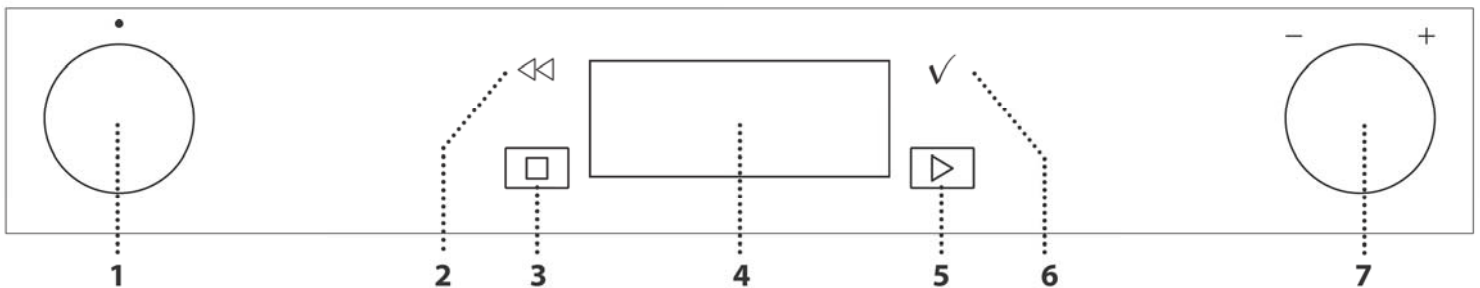

### 1. MANOPOLA DI SELEZIONE

Per accendere il forno selezionando una funzione. Per spegnere il forno, ruotare sulla posizione "0".

### 2. INDIETRO

Per tornare alla schermata precedente.

Durante la cottura, permette di modificare le impostazioni.

### 3. STOP

Per interrompere in qualsiasi momento la funzione correntemente attiva

### 4. DISPLAY

### 5. AVVIO

Per avviare immediatamente una funzione.

### 6. CONFERMA

Per confermare la selezione di una funzione o un valore impostato.

### 7. MANOPOLA DI REGOLAZIONE

Per scorrere i menu, impostare o modificare i valori.

Nota: Le manopole sono a scomparsa. Fare pressione al centro delle stesse per estrarle dalla loro sede.

## ACCESSORI

### PIATTO ROTANTE



Appoggiato sull'apposito supporto, il piatto rotante in vetro può essere utilizzato in tutte le modalità di cottura.

Il piatto rotante va sempre usato come base per altri contenitori o accessori.

### SUPPORTO PER PIATTO ROTANTE

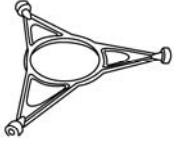

Utilizzare il supporto soltanto per il piatto rotante in vetro. Non appoggiare altri accessori sul supporto.

### PIATTO CRISP

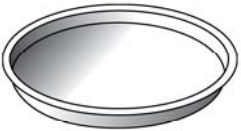

Da utilizzare solo con le funzioni designate.

Il piatto Crisp deve essere sempre appoggiato al centro del piatto rotante in vetro e può essere

preriscaldato a vuoto, utilizzando solo la speciale funzione dedicata. Disporre gli alimenti direttamente sul piatto Crisp.

### MANIGLIA PER PIATTO CRISP



Utile per rimuovere il piatto Crisp caldo dal forno.

Il numero e il tipo di accessori possono variare a seconda del modello acquistato.

### GRIGLIA

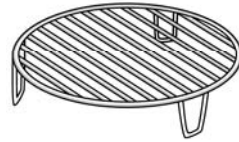

Permette di avvicinare il cibo al grill, assicurandone una piacevole doratura.

Appoggiare la griglia sul piatto rotante, evitando che venga a

contatto con altre superfici.

### VAPORIERA



- .....1 Per cuocere a vapore alimenti come pesce o verdure, appoggiarli sul cestello (2) e
- .....2 versare acqua potabile (100 ml) sul fondo della vaporiera (3) per ottenere una corretta quantità di vapore.
- .....3

Per lessare alimenti come patate, pasta, riso o cereali, disporli direttamente sul

fondo della vaporiera (non è necessario il cestello) aggiungendo una quantità proporzionata di acqua potabile.

Per ottenere un risultato ottimale si consiglia di chiudere la vaporiera con l'apposito coperchio (1).

Appoggiare sempre la vaporiera sul piatto rotante in vetro e usarla esclusivamente con le funzioni di cottura dedicate o con le microonde.

Il fondo della vaporiera è studiato anche per essere usato con la speciale funzione Smart clean.

È possibile acquistare separatamente altri accessori non in dotazione presso il Servizio Assistenza Clienti.

**In commercio sono disponibili diversi accessori. Prima di acquistarli, accertarsi che siano idonei alla cottura a microonde e alle temperature del forno.**

**Contenitori metallici per cibi o bevande non vanno mai usati durante una cottura a microonde.**

**Verificare che alimenti e accessori non tocchino le pareti interne del forno.**

**Prima di avviare il forno, assicurarsi sempre che il piatto rotante possa ruotare liberamente. Fare attenzione a non spostare il piatto rotante dalla sua sede mentre si inseriscono o rimuovono altri accessori.**



## FUNZIONI

### 6<sup>th</sup> SENSE

Queste funzioni selezionano automaticamente la temperatura e la modalità di cottura ottimali per qualsiasi tipo di alimento.

#### 6<sup>th</sup> SENSE COTTURA

Indicata per cuocere diversi tipi di piatti e alimenti e ottenere risultati ottimali in modo semplice e veloce.

ALIMENTO	PESO (g)
PATATE AL FORNO	200 - 1000
Spennellare con olio o burro fuso. Praticare un'incisione a croce sulla patata e coprire con panna e spezie	
VERDURE	200 - 800
Tagliare le verdure a pezzi. Distribuire in uno strato uniforme in un recipiente resistente alle microonde	
VERDURE-SURGELATE	200 - 800
Distribuire in uno strato uniforme in un recipiente resistente alle microonde	
VERDURE-IN SCATOLA	200 - 600
Distribuire in uno strato uniforme in un recipiente resistente alle microonde	
POPCORN	100
Disporre sempre il sacchetto direttamente sul piatto rotante in vetro. Cuocere un solo sacchetto alla volta	

#### 6<sup>th</sup> SENSE CRISP

Per ottenere una doratura perfetta sia sulla superficie superiore che su quella inferiore del cibo. Questa funzione deve essere usata solo con lo speciale piatto Crisp.

ALIMENTO	PESO (g)
PATATINE FRITTE-SURGELATE	200 - 500
Distribuire uniformemente sul piatto crisp	
PIZZA SOTTILE-SURGELATA	200 - 600
Estrarre dalla confezione rimuovendo le eventuali pellicole di alluminio	
PIZZA ALTA-SURGELATA	300 - 800
Estrarre dalla confezione rimuovendo le eventuali pellicole di alluminio	
ALETTE DI POLLO-SURGELATE	200 - 500
Distribuire uniformemente sul piatto crisp	
BASTONCINI IMPANATI-SURGELATI	100 - 500
Distribuire uniformemente sul piatto crisp	

Accessori necessari: piatto crisp, maniglia per piatto crisp

#### 6<sup>th</sup> SENSE VAPORE

Per cuocere al vapore cibi come verdure o pesce, utilizzando la vaporiera in dotazione. Distribuire gli alimenti in modo uniforme nel cestello della vaporiera e versare sul fondo 100 ml di acqua potabile. Il forno calcola automaticamente le impostazioni richieste per ottenere un risultato ottimale. Nella parte iniziale della cottura le microonde generano vapore, portando a ebollizione l'acqua presente sul fondo della vaporiera.

ALIMENTO	PESO (g)
RADICI & TUBERI	150 - 500
VERDURE	
VERDURE-SURGELATE	
FILETTI DI PESCE	
FILETTI DI POLLO	
FRUTTA	

Accessori necessari: vaporiera

### JET DEFROST

Per scongelare rapidamente diverse categorie di alimenti specificandone solamente il peso. Per un risultato ottimale, disporre sempre gli alimenti sul piatto rotante in vetro.

#### SCONGELAMENTO PANE CON CRISP

Questa esclusiva funzione Whirlpool è studiata in modo specifico per lo scongelamento del pane. L'unione tra la funzione di scongelamento e la tecnologia crisp consente di ottenere un pane freschissimo, come appena sfornato. Questa funzione è ideale per scongelare velocemente panini, baguette e croissant surgelati. Questa funzione richiede l'uso del piatto crisp.

ALIMENTO	PESO
SCONGELAMENTO PANE CON CRISP	50 - 500 g
 CARNE	100 g - 2,0 kg
POLLAME	100 g - 2,5 kg
PESCE	100 g - 1,5 kg
VERDURE	100 g - 2,0 kg
PANE	100 g - 1,0 kg

## JET REHEAT

Per riscaldare cibi pronti, sia surgelati che a temperatura ambiente. Il forno calcolerà automaticamente i valori necessari per ottenere i migliori risultati possibili nel minor tempo. Disporre il cibo su un piatto da portata resistente al calore e alle microonde. Al termine del riscaldamento, si consiglia di lasciar riposare gli alimenti per 1-2 minuti, in particolare con i surgelati.

ALIMENTO	PESO (g)
PIATTI PRONTI	250 - 500
Estrarre dalla confezione rimuovendo le eventuali pellicole di alluminio	
PIATTI PRONTI SURGELATI	250 - 500
Estrarre dalla confezione rimuovendo le eventuali pellicole di alluminio	
MINESTRE	200 - 800
Riscaldare senza coperchio in scodelle separate	
BEVANDE	100 - 500
Introdurre in una tazza un cucchiaino di plastica resistente al calore per evitare un'ebollizione eccessiva	
LASAGNA SURGELATA	250 - 500
Estrarre dalla confezione rimuovendo le eventuali pellicole di alluminio	

## MICROONDE

Per cuocere e riscaldare rapidamente alimenti o bevande.

POTENZA (W)	CONSIGLIATA PER
1000	Riscaldamento rapido di bevande o altri alimenti ad alto contenuto di acqua.
800	Cottura di vegetali.
650	Cottura di carne e pesce.
500	Cottura di sughi di carne, salse con formaggio o uova. Finitura di sfornati di carne o paste al forno.
350	Cotture lente e delicate. Per fondere burro o cioccolato.
160	Scongellare alimenti surgelati o ammorbidire burro e formaggi.
90	Per ammorbidire i gelati.

AZIONE	ALIMENTO	POTENZA (W)	DURATA (min.)
Riscaldamento	2 tazze	1000	1 - 2
Riscaldamento	Puré di patate (1 kg)	1000	9 - 11
Scongellamento	Carne macinata (500 g)	160	13 - 14
Cuocere	Pan di spagna	800	6 - 7
Cuocere	Crema pasticceria	650	11 - 12
Cuocere	Polpettone	800	18 - 20

## CRISP

Per ottenere una doratura perfetta sia sulla superficie superiore che su quella inferiore del cibo. Questa funzione deve essere usata solo con lo speciale piatto Crisp.

ALIMENTO	DURATA (min.)
Torte lievitate	7 - 10
Hamburger	8 - 10 *

\* Ruotare il cibo a metà cottura.

Accessori necessari: piatto crisp, maniglia per piatto crisp

## RISO & PASTA

Per cuocere velocemente riso o pasta. Questa funzione deve essere usata solo con la vaporiera.

ALIMENTO	PORZIONI	PESO (g)
RISO		100
		200
		300
		400
PASTA		70
		140
		210

Accessori necessari: Fondo vaporiera e coperchio

## FUNZIONI GRILL

### • GRILL

Per dorare, grigliare o gratinare le pietanze. Si consiglia di girare gli alimenti durante la cottura.

ALIMENTO	DURATA (min.)
Pane tostato	10 - 12
Gamberi	18 - 22

Accessori consigliati: Griglia

### • GRILL+MICROONDE

Per cuocere e gratinare rapidamente le pietanze combinando le microonde con il grill.

ALIMENTO	POTENZA (W)	DURATA (min.)
Patate gratinate	650	20 - 22
Pollo arrosto	650	40 - 45

Accessori consigliati: Griglia

## SMART CLEAN

L'azione del vapore rilasciato durante questo speciale ciclo di pulizia permette di rimuovere facilmente sporco e residui di cibo. Versare una tazza di acqua potabile sul fondo della vaporiera in dotazione (3) o in un recipiente resistente alle microonde e attivare la funzione.

## IMPOSTAZIONI

Per regolare le impostazioni del forno.

Attivando la modalità "ECO", la luminosità del display si riduce e la luce si spegne dopo 1 minuto per risparmiare energia.

Se la modalità "DEMO" è impostata su "On", tutti i comandi sono operativi e i menu sono disponibili ma il forno non viene riscaldato. Per disattivare questa modalità, accedere a "DEMO" dal menu "IMPOSTAZIONI" e scegliere "Off".

Selezionando "RESET", l'apparecchio si spegne e vengono ripristinate le impostazioni della prima accensione. Tutte le impostazioni successive vengono cancellate.

## PREFERITI

Per richiamare la lista delle 10 funzioni preferite.



## PRIMO UTILIZZO

### 1. SELEZIONARE LA LINGUA

Alla prima accensione, è necessario impostare lingua e ora: Sul display compare "English".



Ruotare la *manopola di regolazione* per scorrere la lista delle lingue disponibili e selezionare quella desiderata. Premere ✓ per confermare la selezione.

Nota: la lingua potrà essere cambiata successivamente selezionando "LINGUA" nel menu "IMPOSTAZIONI".

### 2. IMPOSTARE L'ORA

Dopo aver selezionato la lingua, sarà necessario impostare l'ora corrente: sul display lampeggiano le due cifre relative all'ora.



Ruotare la *manopola di regolazione* per impostare

l'ora corretta e premere ✓ : sul display lampeggiano le due cifre relative ai minuti. Ruotare la *manopola di regolazione* per impostare i minuti e premere ✓ per confermare.

Nota: Dopo una prolungata interruzione di corrente potrebbe essere necessario impostare nuovamente l'ora. Selezionare "OROLOGIO" nel menu "IMPOSTAZIONI".

### 3. PULIRE IL FORNO

Un nuovo forno può rilasciare degli odori dovuti alla lavorazione di fabbrica: questo è normale. Prima di iniziare la cottura, perciò, si raccomanda di pulire il forno vuoto per eliminare il più possibile gli odori.

Rimuovere protezioni di cartone o pellicole trasparenti e togliere gli accessori dal forno.

Attivare la funzione "Smart Clean". Seguire le istruzioni a seguire per impostare correttamente la funzione.

Nota: è opportuno ventilare la stanza durante e dopo il primo utilizzo.

## USO QUOTIDIANO

### 1. SELEZIONARE UNA FUNZIONE

Ruotare la *manopola di selezione* per accendere il forno e visualizzare sul display la funzione desiderata.

Per selezionare una funzione da un menu (il display mostrerà la prima voce disponibile) ruotare la *manopola di regolazione* fino a visualizzare la voce desiderata.

Il display mostrerà l'icona della funzione e i valori di base: premere ✓ per confermare.



### 2. IMPOSTARE LA FUNZIONE

Dopo avere selezionato la funzione desiderata è possibile modificare i valori. Il display mostra in sequenza i valori che è possibile modificare. Premendo << è possibile modificare nuovamente l'impostazione precedente.

#### POTENZA



Quando il valore lampeggia sul display, ruotare la *manopola di regolazione* per modificarlo, quindi premere ✓ per confermare e procedere con le impostazioni seguenti (per i valori che è possibile modificare).

#### DURATA

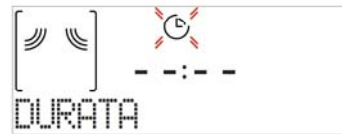

Quando l'icona ⌚ lampeggia sul display, ruotare la *manopola di regolazione* per impostare il tempo di cottura desiderato, quindi premere ✓ per confermare.

Nota: durante la cottura, premendo << è possibile regolare il tempo impostato: ruotare la *manopola di regolazione* per regolarlo e premere ✓ per confermare.

Nelle funzioni che non utilizzano le microonde è possibile non impostare la durata e gestire manualmente il tempo di cottura: Premere ✓ o ▶ per confermare e avviare la funzione.

Selezionando questa modalità non è possibile programmare un avvio ritardato.

#### FINE COTTURA (AVVIO RITARDATO)

Nelle funzioni che non attivano le microonde, come la funzione "Grill", una volta impostato un tempo di cottura è possibile posticipare l'avvio della funzione programmando l'ora di fine. Nelle funzioni di cottura a microonde questo tempo equivale alla durata.

Il display mostra l'ora di fine mentre l'icona ⌚ lampeggia.





Premere ✓ o per impostare l'ora di fine cottura desiderata, quindi premere ✓ per confermare e attivare la funzione. Inserire il cibo nel forno e chiudere la porta: la funzione si avvierà automaticamente dopo un periodo di tempo calcolato per terminare la cottura all'orario impostato.

Durante il tempo di attesa, è possibile ruotare la *manopola di regolazione* per cambiare l'ora di fine programmata o premere per modificare altre impostazioni.

### 6<sup>th</sup> SENSE

Queste funzioni selezionano automaticamente la modalità, la potenza e la durata di cottura più adatte per le varie pietanze.

Alla richiesta, sarà sufficiente indicare le caratteristiche degli alimenti per ottenere un risultato ottimale.

#### PESO / PORZIONI



Per impostare questa funzione correttamente, seguire le indicazioni che compaiono sul display, impostare i valori desiderati ruotando la *manopola di regolazione* e quindi premere ✓ per confermare.

#### GRADO DI COTTURA

Nelle funzioni 6<sup>th</sup> Sense è possibile regolare il grado di cottura.



Alla richiesta, ruotare la *manopola di regolazione* per selezionare il livello desiderato tra Leggero/Basso (-1) e Extra/Alto (+1). Premere ✓ o per confermare e avviare la funzione.

### 3. AVVIARE LA FUNZIONE

Dopo avere confermato i valori predefiniti o avere applicato le impostazioni preferite, premere per attivare la funzione prescelta.

Ad ogni pressione del tasto , il tempo di cottura viene aumentato di 30 secondi (o di 5 minuti per le funzioni che non attivano le microonde).

Se è stato impostato un ritardo, premendo sarà possibile saltare questa fase per avviare subito la funzione programmata.

Nota: La funzione avviata può essere interrotta in qualsiasi momento premendo .

### JET START

A forno spento, premere per avviare la cottura con la funzione a microonde impostata alla potenza massima (1000 W) per 30 secondi.

### 4. METTERE IN PAUSA LA COTTURA / GIRARE O MESCOLARE GLI ALIMENTI

#### PAUSA

Aprendo la porta, le resistenze vengono disattivate e la cottura viene temporaneamente interrotta.

Per riprendere la cottura, chiudere la porta e premere .

Nota: durante le funzioni "6<sup>th</sup> Sense", aprire la porta solo se richiesto.

#### GIRARE O MESCOLARE GLI ALIMENTI

In alcune preparazioni 6<sup>th</sup> Sense Cottura viene chiesto di girare o mescolare gli alimenti durante la cottura.



Questa richiesta sarà segnalata da un segnale acustico e da un messaggio corrispondente sul display.

Aprire la porta, eseguire l'operazione indicata sul display, chiudere la porta e premere per continuare la cottura.

Nota: se compare la richiesta di girare o mescolare gli alimenti ma l'operazione richiesta non viene eseguita entro 2 minuti, il forno riprende automaticamente la cottura.

### 5. FINE COTTURA

Un segnale acustico e il display avviseranno che la cottura è terminata.



Premere per continuare la cottura in modalità manuale aumentando il tempo di 30 secondi alla volta (nelle funzioni a microonde) o di 5 minuti alla volta (senza microonde), oppure ruotare la *manopola di regolazione* per prolungare il tempo di cottura impostando una nuova durata. In entrambi i casi, i parametri di cottura saranno mantenuti.

Premere ✓ o per riprendere la cottura.

## . PREFERITI

Per una maggiore facilità d'uso, è possibile memorizzare fino a 10 funzioni preferite.

Al termine della cottura, sul display compare un messaggio che propone di salvare la funzione corrente nella lista dei preferiti con un numero da 1 a 10.



Se si desidera salvare la funzione tra i preferiti e memorizzare le impostazioni correnti per usi successivi premere ✓, oppure premere ⏪ per ignorare la richiesta.

Dopo avere premuto ✓, ruotare la *manopola di regolazione* per selezionare il numero di posizione, quindi premere ✓ per confermare.

Nota: se la memoria è piena o la posizione è già occupata, viene chiesto di confermare la sovrascrittura della funzione precedente.

Per richiamare in un momento successivo le funzioni già salvate, ruotare la *manopola di selezione* su "PREFERITI": il display mostrerà la lista delle funzioni preferite.



Ruotare la *manopola di regolazione* per selezionare la funzione, confermarla premendo ✓ e premere ▶ per attivarla.

## . SMART CLEAN

Prima di attivare questa funzione si raccomanda di rimuovere tutti gli accessori dal forno a microonde (ad eccezione del piatto rotante in vetro).

Ruotare la *manopola di selezione* per accedere alla funzione "Smart clean".



Premere ▶ per attivare la funzione: il display mostrerà in sequenza le operazioni da eseguire prima di avviare la pulizia. Una volta completate le operazioni preliminari, premere ✓.

Alla richiesta, versare una tazza d'acqua potabile sul fondo della vaporiera in dotazione o in un recipiente resistente alle microonde, quindi chiudere la porta.

Dopo l'ultima conferma, premere ▶ per avviare il ciclo di pulizia.

Al termine, rimuovere il recipiente, ultimare la pulizia con un panno liscio e asciugare la cavità del forno con un panno di microfibra inumidito.

## . CONTA MINUTI

Solo quando il forno è spento, è possibile utilizzare il display come contaminuti. Per attivare la funzione, assicurarsi che il forno sia spento e ruotare la *manopola di regolazione*: sul display lampeggerà l'icona ⌚.

Ruotare la *manopola di regolazione* per impostare la durata desiderata e quindi premere ✓ per attivare il timer.

Un segnale acustico e il display avviseranno che il conto alla rovescia è terminato.



Dopo avere attivato il conta minuti, è anche possibile selezionare e attivare una funzione. Ruotare la *manopola di selezione* per selezionare la funzione desiderata.

Una volta avviata la funzione, il timer continuerà autonomamente il conto alla rovescia senza interferire sulla funzione stessa.

Durante questa fase non sarà possibile vedere il conta minuti (sarà visualizzata solo l'icona ⌚), ma il conto alla rovescia continuerà. Per tornare a visualizzare il timer, attendere il termine della funzione o spegnere il forno.

## . BLOCCO TASTI

Per bloccare i tasti, tenere premuto ⏪ per almeno cinque secondi. Per disattivare, ripetere la stessa procedura.



Nota: questa funzione può essere attivata anche durante la cottura. Per ragioni di sicurezza, è possibile spegnere il forno in qualsiasi momento.



## PULIZIA

Assicurarsi che l'apparecchio si sia raffreddato prima di eseguire ogni operazione.

Non usare in nessun caso pulitrici a getto di vapore. Non usare pagliette metalliche, panni abrasivi e detersivi abrasivi o corrosivi che possano danneggiare le superfici.

### SUPERFICI INTERNE ED ESTERNE

- Pulire le superfici con un panno in microfibra umido. Se molto sporche, aggiungere qualche goccia di detersivo neutro. Asciugare con un panno asciutto.
- Pulire il vetro della porta con detersivi liquidi specifici.
- A intervalli regolari o in caso di traboccamenti, togliere il piatto rotante e il suo supporto per pulire la base del forno, rimuovendo tutti i residui di cibo.
- Attivare la funzione "Smart Clean" per una pulizia ottimale delle superfici interne.
- Il grill non necessita di alcuna pulizia perché il calore intenso brucia direttamente lo sporco: attivare la funzione a intervalli regolari.

### ACCESSORI

È possibile lavare in lavastoviglie tutti gli accessori ad eccezione del piatto Crisp. Il piatto Crisp deve essere pulito con acqua e un detersivo neutro. Per lo sporco più tenace, strofinare delicatamente con un panno. Far raffreddare il piatto Crisp prima di lavarlo.

## RISOLUZIONE DEI PROBLEMI

Problema	Possibile causa	Soluzione
Il forno non funziona.	Interruzione di corrente elettrica. Disconnessione dalla rete principale.	Verificare che ci sia tensione in rete e che il forno sia collegato all'alimentazione elettrica. Spegnere e riaccendere il forno e verificare se l'inconveniente persiste.
Il forno fa rumore anche se spento.	Ventola di raffreddamento attiva.	Aprire la porta o attendere il completo raffreddamento del forno.
Il display mostra la lettera "F" seguita da un numero.	Guasto software.	Contattare il più vicino Servizio Assistenza Clienti e specificare il numero che segue la lettera "F".

### SCHEDE TECNICHE

 [www](http://www.whirlpool.eu) La scheda tecnica del prodotto con i dati energetici dell'apparecchio può essere scaricata dal sito Internet [docs.whirlpool.eu](http://docs.whirlpool.eu)

### COME OTTENERE LE ISTRUZIONI PER L'USO

>  [www](http://www.whirlpool.eu) Scaricare le Istruzioni per l'uso dal sito web [docs.whirlpool.eu](http://docs.whirlpool.eu) (è possibile utilizzare questo codice QR) specificando il codice prodotto.



> In alternativa, contattare il Servizio di Assistenza Clienti.

### CONTATTARE IL SERVIZIO ASSISTENZA CLIENTI

I contatti possono essere trovati sul manuale di garanzia. Quando si contatta il Servizio Assistenza, fornire i codici presenti sulla targhetta matricola del prodotto.



400011161281

Stampato in Italia