

ESF8635ROW
ESF8635ROX

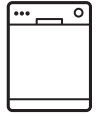

TR Bulaşık Makinesi

Kullanma Kılavuzu



İÇİNDEKİLER

1. GÜVENLİK BİLGİLERİ.....	3
2. GÜVENLİK TALİMATLARI.....	4
3. ÜRÜN TANIMI.....	6
4. KONTROL PANELİ	7
5. PROGRAMLAR.....	8
6. AYARLAR.....	9
7. OPSİYONLAR.....	12
8. İLK KULLANIMDAN ÖNCE.....	13
9. GÜNLÜK KULLANIM.....	14
10. İPUÇLARI VE YARARLI BİLGİLER.....	16
11. BAKIM VE TEMİZLİK.....	17
12. ARIZALAR VE ÇÖZÜMLERİ.....	20
13. TEKNİK BİLGİLER.....	23
14. TÜKETİCİNİN SEÇİMLİK HAKLARI.....	24

BİZİM İÇİN ÖNEMLİSİNİZ

Bir Electrolux cihazı aldığınız için teşekkürler. Size onlarca yıllık profesyonel deneyim ve yenilik sunan bir ürün tercih ettiniz. Sizi düşünerek tasarlanan yaratıcı ve şık bir ürün. Bu ürünü her kullandığınızda, daima en iyi sonuçları alacağınızdan emin olabilirsiniz.

Electrolux'e hoş geldiniz.

Aşağıdakiler için web sitemizi ziyaret edin:



Kullanım önerileri, broşürler, sorun giderme bilgileri, servis bilgileri edinmek için:

www.electrolux.com/webselfservice



Ürününüzü daha iyi servis için kaydedin:

www.registerelectrolux.com



Cihazınız için Aksesuarlar, Sarf Malzemeleri ve Orijinal yedek parçalar satın alın:

www.electrolux.com/shop

MÜŞTERİ HİZMETLERİ VE SERVİS

Orijinal yedek parça kullanılmasını tavsiye ederiz.

Yetkili Servis Merkezimizle iletişim sırasında, aşağıdaki verilerin bulunduğunu kontrol edin: Model, PNC, Seri Numarası.

Bilgiler, bilgi etiketinde yazılıdır.

 Uyarı / Dikkat-Güvenlik bilgileri

 Genel bilgiler ve tavsiyeler

 Çevre ile ilgili bilgiler

Önceden haber verilmeksizin değişiklik yapma hakkı saklıdır.

1. ⚠ GÜVENLİK BİLGİLERİ

Cihazın montaj ve kullanımından önce, verilen talimatları dikkatlice okuyun. Üretici, yalnız kurulum veya kullanımdan kaynaklanan yaralanma ya da hasarlardan sorumlu değildir. Talimatları, ileride kullanabilmeniz için her zaman güvenli ve kolay ulaşılabilir bir yerde tutun.

1.1 Çocukların ve tehlikeye açık kişilerin güvenliği

- Bu cihaz, güvenli şekilde kullanımı ve oluşabilecek tehlikeler hakkında talimat, gözetim veya bilgi verilmesi halinde 8 yaş ve üzeri çocuklar ve fiziksel, duymasal veya zihinsel kapasitesi düşük veya bilgi ve deneyimi olmayan kişiler tarafından kullanılabilir.
- Bu cihaz, çocukların oynayabileceği bir oyuncak değildir.
- Deterjanları çocuklardan uzak tutun.
- Kapak açıkken, çocukları ve evcil hayvanları makineden uzak tutun.
- Temizlik ve kullanıcı bakımı çocuklar tarafından, denetim altında olmadıkları sürece yapılmamalıdır.

1.2 Genel Güvenlik

- Bu cihaz aşağıdaki gibi evle ilgili ve benzeri uygulamalarda kullanılmak üzere tasarlanmıştır:
 - çiftlik evleri; mağaza, ofis ve diğer çalışma ortamlarındaki çalışanlar için yapılmış mutfak bölümleri;
 - otel, motel ve diğer konaklama tarzı yerlerdeki müşteriler tarafından.
- Cihazın teknik özelliklerini kesinlikle değiştirmeyin.
- Çalıştırma su basıncı (minimum ve maksimum) 0.5 (0.05) / 8 (0.8) bar (MPa) arasında olmalıdır
- Maksimum 15 kişilik yer sunar.
- Elektrik kablosunun zarar görmesi durumunda, bir kazanın meydana gelmesine engel olmak için, kablounun değişimi, üretici, Yetkili Servis veya benzer nitelikteki kalifiye bir kişi tarafından yapılmalıdır.

- Çatal bıçak takımını keskin uçları aşağı bakacak şekilde çatal-bıçak sepetine koyun veya keskin kenarları aşağıda yatay konumda çatal bıçak çekmesine koyun.
- Kazara basmayı önlemek için cihazın kapısını açık şekilde gözetimsiz bırakmayın.
- Bakım işleminden önce, cihazı devre dışı bırakın ve elektrik fişinin bağlantısını kesin.
- Cihazı temizlemek için yüksek basınçlı su spreyi ve/veya buhar kullanmayın.
- Cihazın tabanında havalandırma açıklıkları varsa, örneğin bir halıyla örtülü olmamalıdır.
- Cihaz su şebekesine verilen yeni hortum seti ile bağlanmak durumundadır. Eski hortum setleri tekrar kullanılmamalıdır.

2. GÜVENLİK TALİMATLARI

2.1 Kurulum



UYARI!

Cihazın montajı sadece kalifiye bir kişi tarafından yapılmalıdır.

- Tüm ambalajları çıkartın.
- Hasarlı bir cihazı monte etmeyin ya da kullanmayın.
- Cihazı, sıcaklığın 0°C'den daha az olduğu yerlere monte etmeyin ya da buralarda kullanmayın.
- Cihazla birlikte verilen montaj talimatını takip edin.
- Cihazı hareket ettirdiğinizde dikkatli olun, ağırdır. Her zaman koruyucu eldiven ve koruyuculu ayakkabı kullanın.

2.2 Elektrik bağlantısı



UYARI!

Yangın ve elektrik çarpması riski vardır.

- Cihaz topraklanmalıdır.
- Anma değeri plakasındaki parametrelerinin ana güç kaynağının elektrik gücüne uygun olduğunda emin olun.

- Her zaman doğru monte edilmiş, darbeye dayanıklı bir priz kullanın.
- Priz çoğaltıcılarını ve uzatma kablolarını kullanmayın.
- Elektrik fişine ve kablosuna zarar vermeye özen gösterin. Cihazın ana kablosunun değiştirilmesi gerekirse, bu işlem Yetkili Servis tarafından yapılmalıdır.
- Fişi prize sadece kurulum tamamlandıktan sonra takın. Kuruludan sonra elektrik fişine erişilebildiğinden emin olun.
- Cihazın fişini prizden çıkarmak için elektrik kablosunu çekmeyiniz. Her zaman fişten tutarak çekin.
- Bu cihaz, E.E.C. Direktifleri ile uyumludur.
- Yalnızca Birleşik Krallık ve İrlanda. Bu cihaz 13 A fiş içermektedir. Gerekli takdirde, prizini bağlı olduğu sigortanın bir 13 A ASTA (BS 1362) sigorta ile değiştirilmesi gerekir.

2.3 Su bağlantısı

- Su hortumlarına zarar vermeyin.
- Yeni borulara veya uzun süre kullanılmamış olan borulara bağlamadan önce, herhangi bir tamir

işlemi gerçekleştirirken veya yeni cihazlar takarken (su metreleri vb.) temiz su gelene dek suyu akıtın.

- Cihaz ilk kez kullanıldığında veya ilk kez kullanıldıktan sonra görülebilir su kaçağı olmadığından emin olun.
- Su giriş hortumu bir emniyet valfine ve içinden elektrik kablosunun geçtiği bir kılıfa sahiptir.

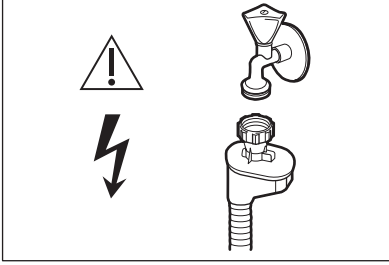

UYARI!
Tehlikeli voltaj.

- Eğer su giriş hortumu hasar görürse, derhal su musluğunu kapatın ve cihazın fişini prizden çekin. Su giriş hortumunu değiştirmek için Yetkili Servis Merkezine başvurun.

2.4 Kullanım

- Açık kapak üzerine oturmayın veya basmayın.
- Bulaşık makinesi deterjanları tehlikelidir. Deterjan ambalajının üzerindeki güvenlik talimatlarına uyun.
- Cihazdaki suyu içmeyin ya da bu suyla oynamayın.
- Program tamamlanana kadar cihazdan bulaşıkları çıkarmayın. Bulaşıkların üzerinde biraz deterjan kalabilir.
- Bir program çalışırken kapağı açarsanız cihazdan sıcak buhar çıkışı olabilir.

- Cihazın içine, üzerine veya yakınına yanıcı ürünler ya da yanıcı ürünlerle ıslanmış eşyalar koymayın.

2.5 Elden çıkarma



UYARI!

Yaralanma ya da boğulma riski.

- Cihazın fişini prizden çekin.
- Elektrik kablosunu kesin ve atın.
- Çocukların ve hayvanların cihazda kapalı kalmasını önlemek için kapak kilit dilini çıkarın.

Üretici / İhracatçı :

ELECTROLUX APPLIANCES AB
BUSINESS SECTOR EMA-EMEA (SEE)

ST GÖRANSGATAN 143

SE-105 45 STOCKHOLM

SWEDEN

TEL: +46 (8) 738 60 00

FAX: +46 (8) 738 63 35

www.electrolux.com

İthalatçı: Electrolux A.Ş

Tarlabası Cad. No:35 34435-Taksim-
Beyoğlu_Istanbul

Electrolux tüketici danışma merkezi: 0
850 250 35 89

www.electrolux.com.tr

Kullanım Ömrü Bilgisi :

Kullanım ömrü küçük ev aletlerinde 7 yıl, diğer beyaz eşya ürünlerinde ise 10 yıldır. Kullanım ömrü, üretici ve/veya ithalatçı firmanın cihazınızla ilgili yedek parça temini ve bakım süresini ifade eder.

3. ÜRÜN TANIMI

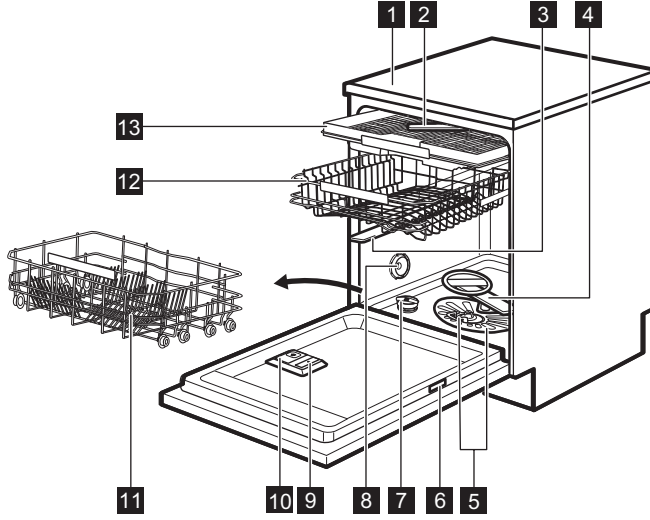

- | | | | |
|---|---------------------------|----|-----------------------|
| 1 | Üst tabla | 8 | Hava menfezi |
| 2 | En üstteki püskürtme kolu | 9 | Parlatıcı gözü |
| 3 | Üst püskürtme kolu | 10 | Deterjan gözü |
| 4 | Alt püskürtme kolu | 11 | Alt sepet |
| 5 | Filtreler | 12 | Üst sepet |
| 6 | Bilgi etiketi | 13 | Çatal-bıçak çekmecesi |
| 7 | Tuz haznesi | | |

4. KONTROL PANELİ

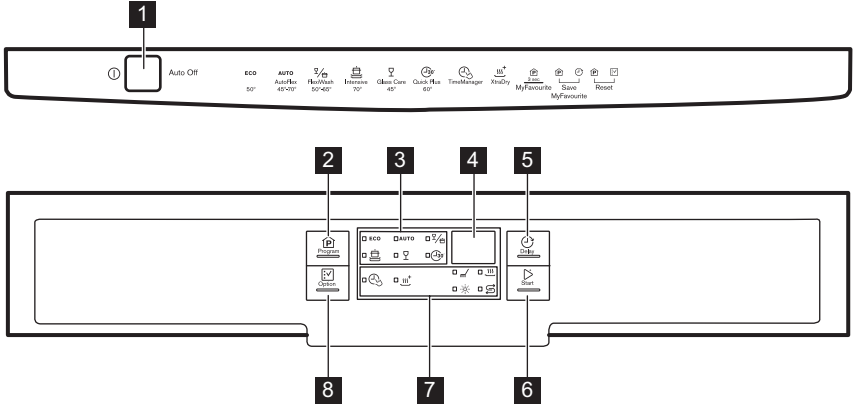





- | | |
|-------------------------------|----------------------|
| 1 Açma/kapama tuşu | 6 Start tuşu |
| 2 Program tuşu | 7 Göstergeler |
| 3 Program göstergeleri | 8 Option tuşu |
| 4 Ekran | |
| 5 Delay tuşu | |

4.1 Göstergeler

Gösterge	Açıklama
	Yıkama aşaması. Yıkama aşaması çalışırken yanar.
	Kurutma aşaması. Kurutma aşamasına geçildiğinde yanar.
	TimeManager göstergesi.
	XtraDry göstergesi.
	Parlatic uyarı göstergesi. Program çalışırken bu gösterge daima kapalıdır.
	Tuz uyarı göstergesi. Program çalışırken bu gösterge daima kapalıdır.

5. PROGRAMLAR

Program	Kirlilik derecesi Bulaşıkların türü	Program aşamaları	Opsiyonlar
ECO 1)	<ul style="list-style-type: none"> Normal kirlili Tabaklar, bardaklar, kaplar ve çatal-bıçaklar 	<ul style="list-style-type: none"> Ön Yıkama 50 °C'de yıkama Durulama Kurutma 	<ul style="list-style-type: none"> TimeManager XtraDry
AUTO 2)	<ul style="list-style-type: none"> Tümü Tabaklar, bardaklar, kaplar, çatal-bıçaklar, tencereler ve tavalılar 	<ul style="list-style-type: none"> Ön Yıkama 45 °C'den 70 °C'ye kadar yıkama Durulama Kurutma 	<ul style="list-style-type: none"> XtraDry
 3)	<ul style="list-style-type: none"> Karışık kirlili Tabaklar, bardaklar, kaplar, çatal-bıçaklar, tencereler ve tavalılar 	<ul style="list-style-type: none"> Ön Yıkama 50 °C ve 65 °C'de Yıkama Durulama Kurutma 	<ul style="list-style-type: none"> TimeManager XtraDry
	<ul style="list-style-type: none"> Ağır kirlili Tabaklar, bardaklar, kaplar, çatal-bıçaklar, tencereler ve tavalılar 	<ul style="list-style-type: none"> Ön Yıkama 70 °C'de yıkama Durulama Kurutma 	<ul style="list-style-type: none"> TimeManager XtraDry
	<ul style="list-style-type: none"> Normal veya hafif kirlili Cam eşyalar ve hassas bulaşıklar 	<ul style="list-style-type: none"> 45 °C'de yıkama Durulama Kurutma 	<ul style="list-style-type: none"> XtraDry
 4)	<ul style="list-style-type: none"> Yeni kirlenmiş, kirlili henüz kurumamış Tabaklar, bardaklar, kaplar ve çatal-bıçaklar 	<ul style="list-style-type: none"> 60 °C'de yıkama Durulama 	<ul style="list-style-type: none"> XtraDry





1) Bu programla, normal kirlili bulaşıklar için suyu ve enerjiyi en verimli şekilde kullanırsınız. Test enstitüleri için standart programdır.

2) Cihaz, sepetlerdeki bulaşıkların kirlilik derecesini ve miktarını ölçer. Suyun sıcaklığını ve miktarını, enerji tüketimini ve program süresini otomatik olarak ayarlar.

3) Bu programla, karışık kirlili bulaşıkları yıkayabilirsiniz. Çok kirlili bulaşıklar alt sepete ve normal kirlili bulaşıklar üst sepete konmalıdır. Alt sepetteki su basıncı ve sıcaklığı üst sepete göre daha yüksektir.

4) Bu programla, üzerindeki kirlili henüz kurumamış bulaşıkları yarı yükte yıkayabilirsiniz. Kısa sürede iyi yıkama sonuçları sağlar.

5.1 Tüketim değerleri

Program 1)	Su (l)	Tüketim (kWhsaat)	Süre (dakika)
ECO	11	0.846	232
AUTO	7 - 14	0.6 - 1.6	40 - 170
	14 - 16	1.2 - 1.5	160 - 180
	12.5-14.5	1.4-1.7	170-190
	12 - 14	0.7 - 0.9	82-92
	10	0.9	30

1) Su basıncı ve sıcaklığı, elektrik beslemesindeki dalgalanmalar, seçenekler ve bulaşıkların miktarı, değerlerde değişikliğe neden olabilir.

5.2 Test enstitüleri için bilgiler

Test performansı hakkında tüm gerekli bilgiler için şu adrese e-posta gönderin:

info.test@dishwasher-production.com

Bilgi etiketinde bulunan ürün numarasını (PNC) not edin.

6. AYARLAR

6.1 Program seçme modu ve kullanıcı modu

Cihaz, program seçme modundayken bir program ayarlanabilir ve kullanıcı moduna geçilebilir.

Kullanıcı modunda iken seçilebilecek ayarlar:

- Su sertliğine göre su yumuşatıcının seviyesi.
- Parlaticı gözü boş bildiriminin aktive edilmesi veya devre dışı bırakılması.
- İstenen doza göre parlaticı seviyesi.
- AirDry aktive edilmesi / devre dışı bırakılması.

Cihaz yapılan ayarları hafızaya aldığından her program öncesi tekrar ayarlama yapmak gerekmez.

Program seçim modunun ayarlanması



ECO program göstergesi yandığında cihaz program seçme modundadır ve gösterge ekranında program süresi gösterilir.

Etkinleştirme sonrası cihaz varsayılan olarak program seçme modundadır. Aksi takdirde program seçme modunu aşağıdaki şekilde ayarlayın:

Cihaz program seçme moduna geçinceye kadar **Program** ve **Option** tuşlarına aynı anda basılı tutun.

Kullanıcı modu nasıl geçilir

Cihazın program seçme modunda olduğundan emin olun.

Kullanıcı moduna geçmek için, **ECO**, **AUTO**,  ve  göstergeleri yanıp sönmeye başlayınca ve ekran

kararınca kadar Delay ve Start tuşlarına aynı anda basın ve basılı tutun.

6.2 Su yumuşatma düzeneği

Su yumuşatma düzeneği, su kaynağındaki mineralleri yok eder; bu minerallerin yıkama sonuçları ve cihazın çalışması üzerinde olumsuz etkisi vardır.

Bu minerallerin içeriği ne kadar yüksek olursa, su da o kadar sert demektir. Su sertliği, eşdeğer skalalarda ölçülür.

Su sertliği

Alman derecesi (°dH)	Fransız derecesi (°fH)	mmol / l	Clarke derecesi	Su yumuşatma düzeneği seviyesi
47 - 50	84 - 90	8.4 - 9.0	58 - 63	10
43 - 46	76 - 83	7.6 - 8.3	53 - 57	9
37 - 42	65 - 75	6.5 - 7.5	46 - 52	8
29 - 36	51 - 64	5.1 - 6.4	36 - 45	7
23 - 28	40 - 50	4.0 - 5.0	28 - 35	6
19 - 22	33 - 39	3.3 - 3.9	23 - 27	5 1)
15 - 18	26 - 32	2.6 - 3.2	18 - 22	4
11 - 14	19 - 25	1.9 - 2.5	13 - 17	3
4 - 10	7 - 18	0.7 - 1.8	5 - 12	2
<4	<7	<0.7	< 5	1 2)

1) Fabrika ayarı.

2) Bu seviye seçildiğinde tuz kullanmayınız.

Standart deterjan veya tablet kullanıyorsanız (tuz etkisi içeren veya içermeyen) tuz doldurma uyarı göstergesinin doğru çalışması için su sertlik seviyesinin doğru oranda ayarlanmanız gerekmektedir.



Tuz içeren multi tabletler suyu yumuşatmak için yeterli kadar etkili değildir.

Su yumuşatıcı (tuz) seviyesinin ayarlanması

Cihazın kullanıcı modunda olduğundan emin olun.

Su yumuşatma düzeneği, bölgenizdeki suyun sertliğine göre ayarlanmalıdır. Yerel su idareniz, bölgenizdeki suyun sertliği hakkında size bilgi verebilir. Yıkamadan memnun edici sonuçlar almak için, su yumuşatma düzeneğinin doğru seviyede ayarlanması önemlidir.

1. Program öğesine basın.

- **AUTO**, $\frac{9}{16}$ ve göstergeleri söner.
- **ECO** göstergesi hala yanıp söner.
- Gösterge ekranında geçerli ayar gösterilir: örn. **5 L** = seviye 5.

2. Ayarı değiştirmek için **Program** tuşuna ardarda basın.

3. Ayarı onaylamak için açma/kapama tuşuna basın.

6.3 Parlaticı boş bildirimi

Parlaticı, tabakların üzerlerinde çizgiler ve lekeler olmaksızın kurutulabilmesini sağlar.

Parlatıcı, sıcak durulama aşamasında kullanılır.

Parlatıcı haznesi boşken, parlatıcı göstergesi, parlatıcının doldurulması için bildirimde bulunarak açılır. Yalnızca multi tabletler kullanıyorsanız ve kurutma sonuçlarından memnunsanız, parlatıcının doldurulması için bildirim devre dışı bırakabilirsiniz. Ancak, en iyi kurutma performansı için her zaman parlatıcı kullanmanızı öneririz.

Parlatıcı içermeyen standart deterjan veya multi tabletler kullanıyorsanız, parlatıcı doldurma göstergesini etkin halde tutmak için bildirim etkinleştirin.

Parlatıcı gözü boş bildirimini devre dışı bırakılması

Cihazın kullanıcı modunda olduğundan emin olun.

1. **Option** ögesine basın.
 - **ECO**, $\frac{9}{16}$ ve $\frac{11}{16}$ göstergeleri söner.
 - **AUTO** göstergesi hala yanıp söner.
 - Gösterge ekranında geçerli ayar gösterilir: $\frac{1}{d}$ = parlatıcı gözü boş bildirim etkin (fabrika ayarı).
 2. Ayarı değiştirmek için **Option** tuşuna basın.
- $\frac{1}{d}$ = parlatıcı gözü boş bildirim devre dışı.
3. Ayarı onaylamak için açma/kapama tuşuna basın.

6.4 Parlatıcı gözü

Parlatıcı, tabakların üzerlerinde çizgiler ve lekeler olmaksızın kurutulabilmesini sağlar.

Parlatıcı, sıcak durulama aşamasında kullanılır.

Kullanılacak parlatıcı miktarını seviye 1 (minimum miktar) ve seviye 6 (maksimum miktar) arasında ayarlamak mümkündür. Seviye 0 parlatıcı gözünü devre dışı bırakır ve artık parlatıcı çıkışı olmaz.

Fabrika ayarı seviye 4.

Parlatıcı seviyesinin ayarlanması

Cihazın kullanıcı modunda olduğundan emin olun.

1. **Delay** ögesine basın.
 - **ECO**, **AUTO** ve $\frac{11}{16}$ göstergeleri söner.
 - $\frac{9}{16}$ göstergesi hala yanıp söner.
 - Gösterge ekranında geçerli ayar gösterilir: örn. **4A** = seviye 4.
 - Parlatıcı yardım seviyeleri 0A ila 6A arasında değişir; burada seviye 0A parlatıcının kullanılmadığı anlamına gelir.
2. Ayarı değiştirmek için **Delay** tuşuna ardarda basın.
3. Ayarı onaylamak için açma/kapama tuşuna basın.

6.5 AirDry

AirDry daha az enerji tüketimiyle kurutma sonuçlarını geliştirir.

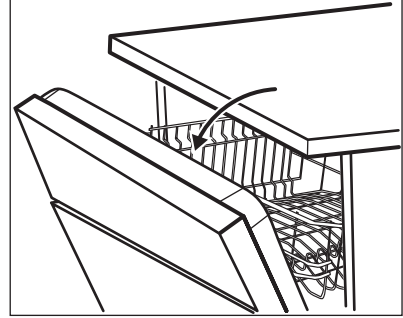

Kurutma aşaması esnasında bir aygıt cihazın kapağını açar. Kapak aralık kalır.



DİKKAT!

Otomatik olarak açıldıktan sonra cihazın kapağını 2 dakika kapatmayın. Aksi halde cihazınız zarar görebilir.





DİKKAT!

Çocuk olması durumunda, döngünün sonunda kapının kapalı kalmasını istiyorsanız AirDry sistemi etkinleştirilebilir.

Kurutma performansını arttırmak için XtraDry seçeneğine bakın veya AirDry seçeneğini etkinleştirin.

AirDry özelliğinin devre dışı bırakılması

Cihazın kullanıcı modunda olduğundan emin olun.

1. **Start** ögesine basın.
 - **ECO, AUTO** ve $\frac{7}{8}$ göstergeleri söner.
 -  göstergesi hala yanıp söner.
 - Gösterge ekranında geçerli ayar gösterilir:  = AirDry etkinleştirildi.
2. Ayarı değiştirmek için **Start** tuşuna basın:  = AirDry devre dışı bırakıldı.
3. Ayarı onaylamak için açma/kapama tuşuna basın.

7. OPSİYONLAR



Bir program başlatmadan önce istediğiniz seçenekleri etkinleştirmelisiniz. Bir program çalışırken bu seçeneklerin etkinleştirilmesi ya da devre dışı bırakılması mümkün değildir.



Tüm seçenekler birbiri ile uyumlu değildir. Uyumlu olmayan seçenekleri seçtiyseniz, cihaz bir ya da birden fazla seçeneği otomatik olarak devre dışı bırakır. Yalnızca hala etkin seçeneklerin göstergeleri açık kalacaktır.

6.6 MyFavourite

Bu seçenek en sık kullanılan programı ayarlamınızı ve kaydetmenizi sağlar.

Sadece 1 program kaydedilebilir. Yeni ayar eskisini iptal eder.

MyFavourite programının kaydedilmesi

1. Seçilen programı ayarlayın. Programla birlikte uygun seçenekleri kaydetmek mümkündür.
2. Program ve seçenek göstergeleri birkaç saniye yanıp sönene kadar, aynı anda **Program** ve **Delay** tuşlarına basılı tutun.

MyFavourite programının ayarlanması

Program programı ve seçenekleriyle ilgili göstergeler yanana kadar MyFavourite tuşunu basılı tutun. Gösterge ekranında, seçilen programın süresi görüntülenir.

7.1 XtraDry

Kurutma performansını artırmak istediğinizde bu seçeneği etkinleştirin. Bu seçeneğin kullanılması, bazı programların süresini, su tüketimini ve son durulama sıcaklığını etkileyebilir.

XtraDry seçeneği **ECO** ögesi dışında tüm programlar için kalıcı bir seçenektir ve her işlemde tekrar seçilmesi gerekmez.

ECO her etkinleştirildiğinde, XtraDry seçeneği kapalıdır ve manuel olarak seçilmelidir. Diğer programlarda, XtraDry ayarı kalıcıdır ve otomatik olarak sonraki döngülerde kullanılır. Bu yapılandırma herhangi bir zamanda değiştirebilir.

XtraDry seçeneğinin etkinleştirilmesi TimeManager seçeneğini devre dışı bırakılır.

XtraDry özelliğinin çalıştırılması

 göstergesi yanana kadar **Option** tuşuna basın. Ekranda güncellenmiş program süresi gösterilir.

7.2 TimeManager

TimeManager seçilen program süresinin azaltılmasına izin verir.

Toplam program süresi yaklaşık %50 oranında kısılır.

Yıkama sonuçları, normal program süresi ile elde edilen sonuçlarla aynıdır. Kurutma sonuçları daha düşük olabilir.

Bu seçenek suyun basıncını ve sıcaklığını artırır. Yıkama ve kurutma aşamaları daha kısadır.

Varsayılan olarak TimeManager kapalıdır ancak etkinleştirmek mümkündür. Bu seçenek XtraDry ile birlikte kullanılamaz.

TimeManager Tuşunun çalıştırılması

Option Göstergesi yanana kadar  tuşuna basın.

Programda bu seçenek yoksa, ilgili gösterge yanmaz veya birkaç saniye hızlı bir şekilde yanıp söndükten sonra söner. Ekranda güncellenmiş program süresi gösterilir.

8. İLK KULLANIMDAN ÖNCE

1. Geçerli su yumuşatıcı seviyesinin, su kaynağının sertliği ile uyumlu olup olmadığını kontrol edin. Uyumlu değilse, su yumuşatıcının seviyesini ayarlayın.

2. Tuz haznesini doldurun.
3. Parlatic gözünü doldurun.
4. Musluğu açın.

5. Hala cihazın içinde olabilecek işlem kalıntılarını çıkarmak için programı başlatın. Deterjan kullanmayın ve sepetlere bir şey yerleştirmeyin.

Bir programı başlattıktan sonra, cihaz su yumuşatıcıdaki reçineyi yeniden doldurması için 5 dakika zaman harcayabilir. Cihaz çalışmıyor görünüyorsa. Yıkama aşaması ancak bu işlem bittikten sonra başlatılır. Prosedür periyodik olarak tekrarlanır.

8.1 Tuz haznesi



DİKKAT!

Sadece bulaşık makinelerine uygun kaba tuz kullanın. İnce tuz korozyon riskini artırır.

Su yumuşatıcı içine reçineyi yeniden doldurmak ve günlük kullanımda yıkamadan memnun edici sonuçların alınmasını sağlamak için tuz kullanılır.

Tuz haznesinin doldurulması

1. Tuz haznesi kapağını saatin tersi yönde çevirin ve açın.
2. Tuz haznesine 1 litre su koyun (Sadece ilk dolduruşunuzda).
3. Tuz haznesini bulaşık makinesi tuzu ile doldurunuz.

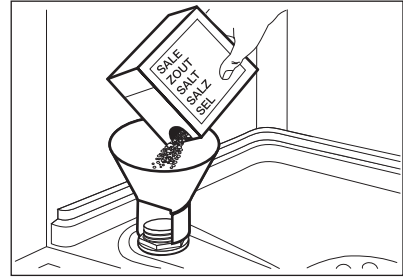

4. Tuz haznesi deliğinin etrafına sıçrayan tuzları mutlaka temizleyin.

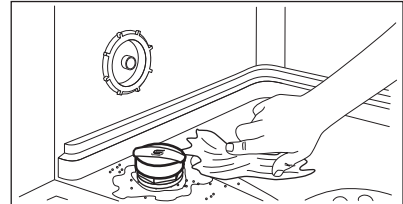

5. Tuz haznesini kapatmak için tuz haznesi kapağını saat yönünde çevirin.



DİKKAT!

Tuz doldururken, hazneden tuz ve su taşabilir. Tuz haznesini doldurduktan sonra, dökülen tuzların çelik tabana zarar vermemesi için derhal durula& beklet programını çalıştırın.

8.2 Parlatıcı gözünü doldurulması

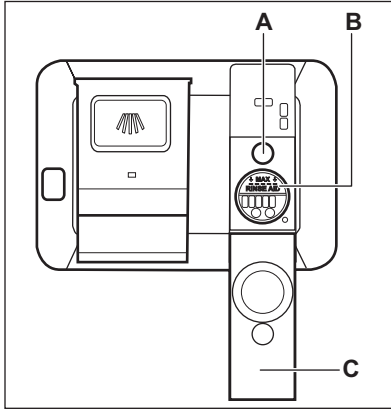

9. GÜNLÜK KULLANIM

1. Musluğu açın.
2. Cihazı çalıştırmak için açma/kapama tuşuna basın.

Cihazın program seçme modunda olduğundan emin olun.

- Tuz göstergesi yanıyorsa, tuz haznesini doldurun.
 - Parlatıcı göstergesi yanıyorsa, parlatıcı gözünü doldurun.
3. Bulaşıkları sepetlere yerleştirin.
 4. Deterjanı ekleyin.
 5. Bulaşığın tipine ve kirlilik derecesine göre doğru yıkama programını ayarlayın ve başlatın.



DİKKAT!

Sadece bulaşık makineleri için hazırlanmış parlatıcıları kullanın.

1. Kapağı açın (C).
2. "MAX" işaretine ulaşıncaya kadar parlatıcı gözünü (B) doldurun.
3. Dökülen parlatıcıyı, aşırı köpük oluşmasını önlemek için emici bir bezle silin.
4. Kapağı kapatın. Kapağın yerine oturmasına dikkat edin.



Gösterge (A) net bir şekilde görülene kadar parlatıcı gözünü doldurun.



Multi tabletler kullanıyorsanız ve kurutma performansı yeterli düzeydeyse, parlatıcı doldurma göstergesi devre dışı bırakılabilir. Daha iyi kurutma performansı için her zaman parlatıcı ve multi tablet kullanmanızı öneririz.

9.1 Deterjan kullanımı

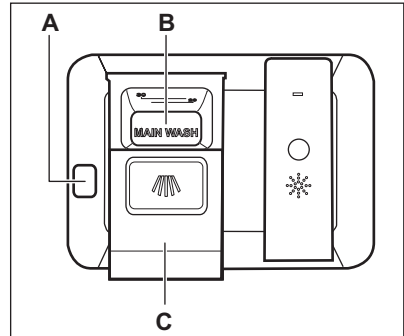



DİKKAT!

Sadece bulaşık makineleri için özel olarak hazırlanmış deterjanları kullanın.

1. Kapağı (A) açmak için, kilit açma tuşuna (C) basın.
2. Toz veya tablet deterjanı, deterjan gözüne (B) koyun.
3. Programın ön yıkama aşaması varsa, cihaz kapağının iç kısmına az miktarda deterjan koyun.
4. Kapağı kapatın.

9.2 Bir programın ayarlanması ve başlatılması

Auto Off fonksiyonu

Bu fonksiyon, çalışmadığında cihazı otomatik olarak devre dışı bırakarak enerji tüketimini azaltır.

Bu fonksiyon,

- Program sona erdikten 5 dakika sonra devreye girer.
- Program başlamamışsa 5 dakika sonra devreye girer.

Bir programın başlatılması

1. Cihazı çalıştırmak için açma/kapama tuşuna basın. Cihazın program seçme modunda olduğundan emin olun.
 2. Cihazın kapısını kapatın.
 3. Seçmek istediğiniz programın göstergesi yanana kadar **Program** tuşuna arka arkaya basın.
 - MyFavourite programını seçmek istiyorsanız, MyFavourite ayarı görünene kadar **Program** öğesine basılı tutun.
- Ekranda seçilen programın süresi gösterilir.
4. Seçtiğiniz programa uygun olan ilave seçenekleri, gerekli ise, ayarlayın.
 5. Programı başlatmak için **Start** tuşuna basın.
 - Yıkama aşaması göstergesi yanar.
 - Program süresi 1 dakikalık kademelerle azalmaya başlar.

Gecikmeli başlatma ile bir programın başlatılması

1. Bir program ayarlayın.
2. Gösterge ekranında istediğiniz gecikme süresi (1 ila 24 saat) görünene dek **Delay** tuşuna arka arkaya basın.
3. Geri sayımı başlatmak için **Start** tuşuna basın.
 - Geri sayımın başladığını gösteren gecikme göstergesi yanar.
 - Geri sayım 1 saatlik kademelerle azalmaya başlar. Sadece son saat içinde 1 dakikalık kademelerle azalır.

Geri sayım sona erdiğinde, program başlar ve çalışma aşaması göstergesi yanmaya başlar. Gecikme göstergesi söner.

Cihaz çalışırken kapağın açılması

Cihazın kapağını bir programın çalışması sırasında açarsanız, cihaz durur. Bu, enerji tüketimini ve program süresini etkileyebilir. Kapağı kapattığınızda, cihaz duraklatıldığı yerden devam eder.



Kurulama aşaması sırasında kapak 30 saniyeden daha uzun bir süre açık kalırsa, çalışan program sonlanır. Ancak, kapak AirDry fonksiyonu tarafından açılırsa bu durum gerçekleşmez.



DİKKAT!

Cihaza zarar verebileceğinden AirDry fonksiyonu cihazın kapağını otomatik olarak açtıktan sonra kapağı 2 dakika kapatmayın. Kapak 3 dakika daha kapatılmazsa çalışan program sonlanır.

Geri sayım sırasında gecikmeli başlatmanın iptal edilmesi

Gecikmeli başlatmayı iptal ettiğinizde, programı ve seçenekleri tekrar ayarlamanız gerekir.

Cihaz program seçme moduna geçinceye kadar **Program** ve **Option** tuşlarına aynı anda basılı tutun.

Programın iptal edilmesi

Cihaz program seçme moduna geçinceye kadar **Program** ve **Option** tuşlarına aynı anda basılı tutun. Yeni bir program başlatmadan önce deterjan gözünde deterjan bulunduğundan emin olun.

Program sonu

Program bittiğinde, gösterge ekranında 0:00 gösterilir. Tüm aşama göstergeleri söner.

Açma/kapama tuşunun dışındaki tüm tuşlar devre dışıdır.

1. Cihazı otomatik olarak devre dışı bırakmak için açma/kapama tuşuna basın ya da Auto Off fonksiyonunu bekleyin. Cihazın kapağını Auto Off fonksiyonu etkinleşmeden açarsanız, cihaz otomatik olarak devre dışı bırakılır.
2. Su musluğunu kapatın.

10. İPUÇLARI VE YARARLI BİLGİLER

10.1 Genel

Aşağıdaki ipuçları, günlük kullanımda en iyi temizleme ve kurutma sonuçlarını elde etmenizi sağlarken çevreyi korumanıza da yardımcı olur.

- Bulaşıklardaki büyük yemek kalıntılarını çöp kutusuna atın.
- Elle ön durulama yapmayın. Gerekirse ön yıkama programını kullanın (varsa) veya ön yıkama aşamalı bir program seçin.
- Daima bulaşık sepetindeki tüm alanı kullanın.
- Bulaşıkları makineye yerleştirirken, püskürtme kolundaki deliklerden püskürtülen suyun tüm bulaşıklara ulaşabilir ve bulaşıkların yıkanabilir olmasına dikkat edin. Bulaşıkların birbirine temas etmemesi ya da birbirlerinin üzerini kapatmamasına dikkat edin.
- Bulaşık makinesi deterjanı, parlaticı ve tuzunu ayrı ayrı kullanabilir veya multi-tablet kullanabilirsiniz (örn; "3'ü 1 arada", "4'ü 1 arada", "Hepsi 1 arada"). Ambalaj üzerindeki talimatları uygulayın.
- Bulaşığın türüne ve kirlilik derecesine göre program seçin. ECO programıyla, normal kirli tabaklar ve çatal-bıçaklar için suyu ve enerjiyi en verimli şekilde kullanırsınız.

10.2 Tuz, parlaticı ve deterjan kullanımı

- Sadece bulaşık makinesi tuzu, parlaticısı ve deterjanı kullanın. Diğer ürünler cihazınıza zarar verebilir.
- Suyu sert ve çok sert olan bölgelerde optimum seviyede temizleme ve kurutma sonuçları elde etmek için, deterjan (katkı maddesi içermeyen toz, jel veya tabletler), parlaticı ve tuzu ayrı ayrı kullanmanızı öneririz.
- Ayda en az bir kere, cihazı özellikle bunun için uygun olan cihaz temizleyicisiyle çalıştırın.
- Deterjan tabletleri kısa programlarda tamamen çözünmezler. Yemek takımlarının üzerinde deterjan artıklarının kalmaması için, tabletleri uzun programlarla kullanmanızı öneririz.
- Gereğinden fazla deterjan kullanmayın. Deterjan ambalajındaki talimatlara bakın.

10.3 Multi-tablet (tuz ve/veya parlaticı etkisi içeren) tablet kullanmayı bıraktığınızda yapmanız gerekenler

Deterjan, tuz ve parlaticıyı ayrı olarak kullanmaya başlamadan önce, aşağıdaki prosedürü yerine getirin.

1. Su yumuşatıcıyı (tuz seviye ayarını) en yüksek seviyeye getirin.
2. Tuz ve parlaticı haznelerinin dolu olduğundan emin olun.
3. Durulama aşaması içeren en kısa programı başlatın. Deterjan eklemeyin ve sepetlere bir şey yerleştirmeyin.
4. Program tamamlandığında, su yumuşatıcıyı (tuz seviye ayarını) bölgenizdeki su sertliğine göre ayarlayın.
5. Parlaticı miktarı seviyesini ayarlayın.
6. Parlaticı uyarı ışığını kapattıysanız tekrar aktive edin.

10.4 Bulaşıkların sepetlere yerleştirilmesi

- Bu cihazı, sadece bulaşık makinesinde güvenli şekilde yıkanabilir olan bulaşıkları yıkamak için kullanın.
- Ahşap, boynuz, alüminyum, kalaylı ve bakırdan yapılmış cisimleri cihaza koymayın.
- Suyu emebilen nesnelere (süngerler, toz bezleri) cihazın içine koymayın.
- Bulaşıklardaki büyük yemek kalıntılarını çöp kutusuna atın.
- Bulaşıklarda kalan yanmış yiyecekleri yumuşatın.
- İçi boş bulaşıkları (fincanlar, bardaklar ve tavalara) ağızları aşağı gelecek şekilde yerleştirin.

- Bardakların diğer bardaklara temas etmediğinden emin olun.
- Çatal-bıçak ve küçük bulaşıkları çatal-bıçak çekmecesine koyun.
- Hafif bulaşıkları üst sepete koyun. Bulaşıkların sabitlendiğinden ve hareket etmediğinden emin olun.
- Bir programı başlatmadan önce, püskürtme kollarının rahatça hareket edebildiğinden emin olun.

10.5 Bir programa başlamadan önce

Şunlardan emin olun:

- Filtreler temiz olmalıdır ve doğru şekilde yerleştirilmelidir.
- Tuz haznesinin kapağı sıkı olmalıdır.
- Püskürtme kolları tıkanmamış olmalıdır.
- Bulaşık makinesi tuzu ve parlaticı (multi tablet kullanmadığınız takdirde) kullanılmalıdır.
- Bulaşıklar sepete doğru yerleştirilmelidir.
- Program, bulaşık tipine ve kirlilik derecesine uygun olmalıdır.
- Doğru miktarda deterjan kullanılmalıdır.

10.6 Bulaşıkların sepetlerden boşaltılması

1. Yemek takımının cihazdan çıkartmadan önce soğumalarını bekleyin. Sıcak şeyler kolayca zarar görebilir.
2. Öncelikle alt sepeti sonra da üst sepeti boşaltın.



Program sona erdiğinde, cihazın yan kısımlarında ve kapağında su kalabilir.

11. BAKIM VE TEMİZLİK



UYARI!

Bakım işleminden önce, cihazı devre dışı bırakın ve elektrik fişini prizden çekin.



Kirli filtreler ve tıkalı püskürtme kolları yıkamadan alınacak sonucu kötüleştirir. Düzenli olarak kontrol yapın ve gerekirse bunları temizleyin.

11.1 Filtrelerin temizlenmesi

Filtre sistemi 3 parçadan oluşur.

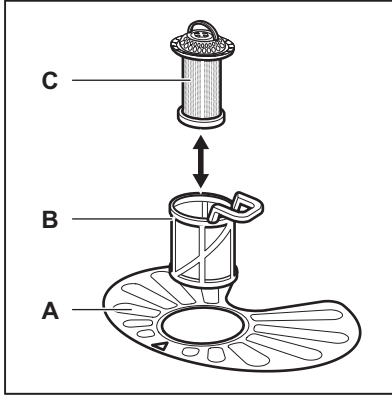

1. Filtreyi (B) saatin tersi yönde çevirip çıkarın.

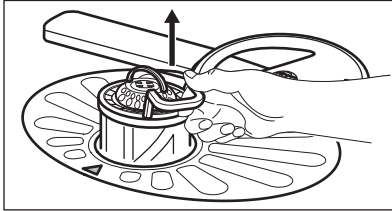
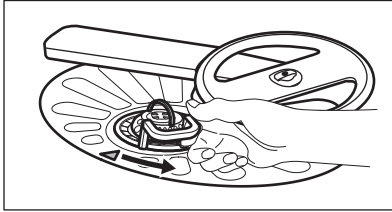

2. (C) filtresini (B) filtresinden çıkarın.
3. Yassı filtreyi (A) çıkarın.

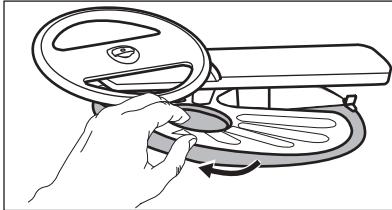

4. Filtreleri yıkayın.

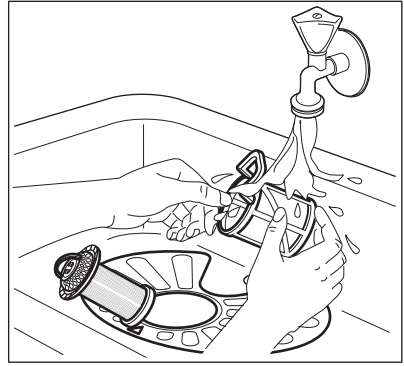

5. Haznenin içinde veya kenarlarında yiyecek veya kir kalıntısı olmadığından emin olun.
6. Yassı filtreyi (A) yerine takın. Filtrenin 2 kılavuzun altına düzgün şekilde yerleştirildiğinden emin olun.

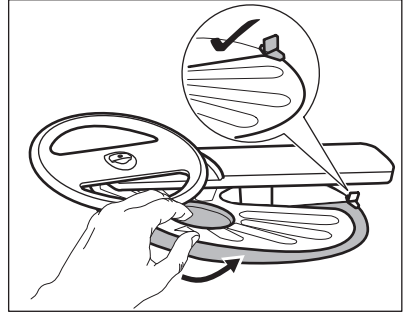

7. (B) ve (C) filtrelerini yerine takın.
8. Filtreyi (B) yassı filtrenin (A) içine geri takın. Kilitlenene kadar saat yönünde çevirin.

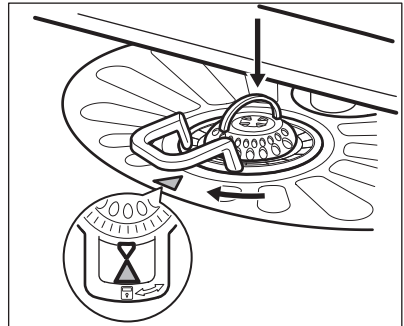



DİKKAT!

Filtrelerin yanlış konumlanması, tatmin edici olmayan yıkama sonuçlarına ve cihazın zarar görmesine neden olabilir.

11.2 Üst püskürtme kolunun temizlenmesi

Lekelerin delikleri tıkamasını önlemek amacıyla üst püskürtme kolunu düzenli olarak temizlemenizi tavsiye ederiz.

Tıkanmış delikler tatmin edici olmayan yıkama sonuçlarına neden olur.

1. Üst sepeti çekip çıkartın.
2. Püskürtme kolunu sepetten çıkarmak için püskürtme koluna alt ok ile gösterilen yönde yukarı doğru basın ve aynı anda saat yönünde çevirin.

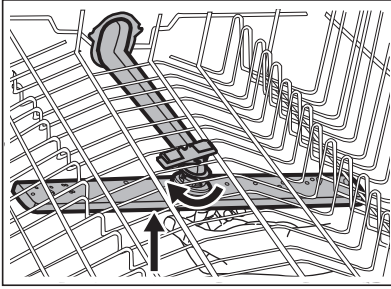

3. Püskürtme kolunu akan su altında yıkayın. Deliklerdeki lekeleri temizlemek için ince uçlu bir parça (örn; kürdan) kullanın.

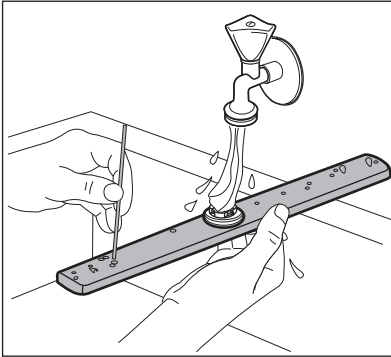

4. Püskürtme kolunu sepete yeniden takmak için püskürtme koluna alt ok ile gösterilen yönde yukarı doğru basın ve aynı anda yerine oturuncaya kadar saat yönünün tersine çevirin.

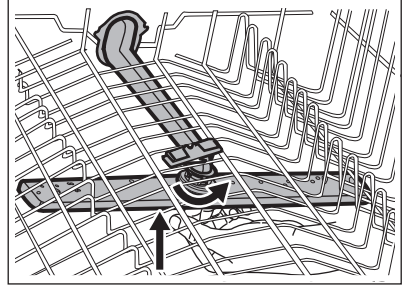

11.3 Dış temizlik

- Cihazı yumuşak, nemli bir bezle temizleyin.
- Sadece nötr deterjanlar kullanın.
- Aşındırıcı ürünleri, aşındırıcı temizleme bezlerini veya çözücülerini kullanmayın.

11.4 İç temizlik

- Cihazı, kapının lastik contası dahil, nemli yumuşak bir bez kullanarak özenle temizleyin.
- Düzenli olarak kısa süreli programlar kullanıyorsanız, cihazınızın içerisinde yağ ve kireç birikebilir. Bunu önlemek için ayda en az iki kez uzun süreli program kullanmanızı öneririz.
- Cihazın en iyi şekilde çalışması için, bulaşık makineleri için özel bir temizlik ürünü kullanmanızı öneririz (ayda en az bir kez). Ürünlerin ambalajının üzerindeki talimatlara aynen uyun.

12. ARIZALAR VE ÇÖZÜMLERİ

Cihaz başlamaz ya da çalışma sırasında durursa, öncelikle tablodaki bilgiler yardımıyla sorunu kendi kendinize çözüp çözemeyeceğinizi kontrol edebilir veya Yetkili Servis Merkezini arayabilirsiniz.



UYARI!

Tamir işlemlerinin doğru şekilde yapılmaması, kullanıcının güvenliği açısından ciddi tehlikelere yol açabilir. Her tür tamir işlemi kalifiye personel tarafından yapılmalıdır.

Bazı arızalarda, gösterge ekranında bir alarm kodu gösterilir.

Oluşan sorunların büyük bir kısmı, Yetkili Servis Merkezi ile iletişime geçmeye gerek kalmadan çözülebilir.

Sorun ve alarm kodu	Olası sebep ve çözümü
Cihaz çalışmıyor.	<ul style="list-style-type: none"> Elektrik fişinin prize takılı olduğundan emin olun. Sigorta kutusunda bulunan sigortaların doğru çalıştığına emin olun.
Program çalışmaya başlamıyor.	<ul style="list-style-type: none"> Cihazın kapısının kapalı olduğundan emin olun. Start öğesine basın. Gecikmeli başlatma ayarlanmış ise, ayarı iptal edin ya da geri sayımın bitmesini bekleyin. Cihaz su yumuşatıcı içine reçineyi yeniden doldurma prosedürünü başlattı. Prosedürün süresi yaklaşık 5 dakikadır.
Cihaz suyla dolmuyor. Gösterge ekranında <i>10</i> ya da <i>11</i> görüntüleniyor.	<ul style="list-style-type: none"> Su musluğunun açık olduğundan emin olun. Su giriş tazyikinin çok düşük olmadığından emin olun. Bu bilgi için, yerel su idarenizi arayın. Su musluğunun tıkalı olmadığından emin olun. Giriş hortumundaki filtrenin tıkalı olmadığından emin olun. Giriş hortumunda bükülmeler olmadığından emin olun.
Cihaz suyu boşaltmaz. Ekranında <i>20</i> görüntülenir.	<ul style="list-style-type: none"> Giderin tıkalı olmadığından emin olun. Tahliye hortumundaki filtrenin tıkanmadığından emin olun. İç filtre sisteminin tıkalı olmadığından emin olun. Tahliye hortumunda bükülmeler olmadığından emin olun.
Su basması önleme sistemi çalışıyor. Ekranında <i>30</i> görüntülenir.	<ul style="list-style-type: none"> Su musluğunu kapatın ve Yetkili Servisi arayın.
Cihaz çalışma esnasında bir çok kez durur ve çalışır.	<ul style="list-style-type: none"> Bu normal bir durumdur. Bu çalışma sistemi daha yüksek yıkama performansı ve enerji tasarrufu sağlar.

Sorun ve alarm kodu	Olası sebep ve çözümü
Program çok uzun sürüyor.	<ul style="list-style-type: none"> Program süresini kısaltmak için TimeManager seçeneğini seçin. Gecikmeli başlatma ayarlanmış ise, gecikme ayarını iptal edin ya da geri sayımın bitmesini bekleyin.
Ekranda gösterilen kalan süre, program sonuna doğru uzuyor.	<ul style="list-style-type: none"> Bu bir arıza değildir. Cihaz sorunsuz çalışmaktadır.
Program seçenekleri her defasında yeniden ayarlanmalıdır.	<ul style="list-style-type: none"> Favori program ve seçeneklerinizi kaydetmek için MyFavourite seçeneğini kullanın.
Cihaz kapağında küçük sızıntı var.	<ul style="list-style-type: none"> Cihaz dengelenerek kurulmamıştır. Ayarlanabilir ayakları (varsa) gevşetin veya sıkın. Cihazın kapağı kasadaki yuvasına tam oturmadan kapanmaktadır. Arka ayağı (varsa) ayarlayın.
Cihazın kapağı zor kapanıyor.	<ul style="list-style-type: none"> Cihaz dengelenerek kurulmamıştır. Ayarlanabilir ayakları (varsa) gevşetin veya sıkın. Bulaşıklar sepetten taşıyor olabilir.
Cihazdan şingirdama ve çarpma sesleri geliyor.	<ul style="list-style-type: none"> Bulaşıklar sepetlere düzgün şekilde yerleştirilmemiştir. Sepet doldurma broşürüne bakın. Püskürtme kollarının bir yere çarpmadan tam tur döndüğünden emin olun.
Cihaz sigortayı attırıyor.	<ul style="list-style-type: none"> Evinizde tek bir sigortaya bağlı olan cihazların hepsine aynı anda yeterli amper tedarik edilemiyordu. Priz amperini ve metre kapasitesini kontrol edin ya da aynı anda çalıştırılmış cihazlardan birini veya birkaçını kapatın. Cihazda elektriksel bir arıza vardır. Yetkili Servis Merkezini arayın.



Olası diğer sebepler için **"İlk Kullanımdan Önce"**, **"Günlük kullanım"** veya **"İpuçları ve yararlı bilgiler"** bölümlerine bakın.

Cihazı kontrol ettikten sonra kapatıp, açın. Sorun tekrarlanırsa Yetkili Servis Merkezi ile iletişime geçin.

Tabloda belirtilmeyen alarm kodları için Yetkili Servis Merkezi ile iletişime geçin.

12.1 Yıkama ve kurutma sonuçları tatmin edici değil

Problem	Olası sebep ve çözümü
Kötü yıkama sonuçları.	<ul style="list-style-type: none"> "Günlük kullanım", "İpuçları ve yararlı bilgiler" bölümlerine ve sepet yerleştirme broşürüne bakın. Daha yoğun yıkama programlarını kullanın. Püskürtme kollarındaki delikleri ve filtreyi temizleyin. "Bakım ve Temizlik" bölümüne bakın.

Problem	Olası sebep ve çözümü
Kötü kurutma sonuçları.	<ul style="list-style-type: none"> Bulaşıklar yıkandıktan sonra çok uzun bir süre kapağı kapalı cihazın içinde kaldı. Parlatıcı yok veya parlatıcı miktarı yeterli değil. Parlatıcı seviye ayarını daha yüksek bir konuma getirin. Plastik parçaların havlu ile ilaveten kurulanması gerekebilir. En iyi kurutma performansı için, XtraDry seçeneğini etkinleştirin ve AirDry seçeneğini ayarlayın. Parlatıcı etkisi içeren multi-tablet kullanıyor olsanız dahi, her zaman ilaveten parlatıcı kullanmanız tavsiye edilir.
Bardak ve tabaklarda beyazımsı çizikler ve lekeler ya da mavimsi katmanlar var.	<ul style="list-style-type: none"> Parlatıcı ayarı seviyesi çok yüksektir. Parlatıcı seviye ayarını daha düşük konuma getirin. Çok fazla deterjan kullanılmıştır.
Bardak ve tabakların üzerinde lekeler ve kurumuş su damlacıkları var.	<ul style="list-style-type: none"> Parlatıcı ayar seviyesi çok düşüktür. Parlatıcı miktarı seviyesini daha yüksek bir konuma ayarlayın. Sebebi parlatıcı kalitesi olabilir.
Bulaşıklar ıslak.	<ul style="list-style-type: none"> En iyi kurutma performansı için, XtraDry seçeneğini etkinleştirin ve AirDry seçeneğini ayarlayın. Programda kurutma aşaması yoktur veya kurutma aşaması düşük sıcaklıktadır. Parlatıcı gözü boştur. Sebebi parlatıcı kalitesi olabilir. Bunun nedeni multi tabletlerin kalitesi olabilir. Farklı bir marka kullanın veya parlatıcı gözünü aktive edin ve kombi multi tabletler ile parlatıcıyı birlikte kullanın.
Cihazın iç kısmı ıslak.	<ul style="list-style-type: none"> Bu bir kusur değildir. Kurutma esnasında duvarlarda yoğunlaşan nemden kaynaklanmaktadır.
Yıkama esnasında anormal köpük.	<ul style="list-style-type: none"> Sadece bulaşık makinelerine özel üretilmiş deterjanları kullanın. Parlatıcı gözünde sızıntı var. Yetkili Servis Merkezi arayın.
Çatal-bıçaklar üzerinde pas izleri.	<ul style="list-style-type: none"> Seçilmiş olan tuz seviyesi ayarı çok yüksek. "Su yumuşatıcısı" bölümüne bakın. Gümüş ve paslanmaz çelik çatal-bıçaklar birlikte yerleştirilmiştir. Gümüş ve paslanmaz çelik parçaları birbirlerine yakın yerleştirmeyin.
Program sonunda deterjan gözünde deterjan kalıntıları var.	<ul style="list-style-type: none"> Deterjan tableti bölmeye sıkışmış ise yıkama suyu deterjanı bulunduğu yerden çıkaramamış olabilir. Su, bölmeye yapışmış ve sıkışmış olan deterjanı çıkaramayabilir. Püskürtme kolunun tıkalı veya önünün kapalı olmadığından emin olun. Sepetin içinde bulunan parçaların deterjan gözü kapağının açılmasını engellemediğinden emin olun.

Problem	Olası sebep ve çözümü
Cihazın içinde koku mevcut.	<ul style="list-style-type: none"> • "İç temizlik" bölümüne bakın.
Bulaşıklar, iç hazne ve kapağın içinde kireç kalıntıları var.	<ul style="list-style-type: none"> • Tuz seviye ayarı düşük, tuz doldurma uyarı göstermesini kontrol edin. • Tuz haznesinin kapağı gevşek bırakılmıştır. • Musluk suyunuz çok sert. "Su yumuşatıcısı" bölümüne bakın. • Musluk suyu çok sert ise, tuz etkisi içeren multi-tablet kullansanız dahi sertlik oranına uygun olarak tuz seviyesi ayarını yapmanızı ve tuz kullanmanızı öneririz. "Su yumuşatıcısı" bölümüne bakın. • Cihaz içerisinde halen kireç kalıntıları görüyorsanız uygun bir makine temizleyicisi kullanarak cihazı boş olarak çalıştırın. • Başka bir deterjan deneyin. • Deterjan üreticisiyle iletişime geçin.
Mat, soluk veya çizikli hale gelen bulaşıklar.	<ul style="list-style-type: none"> • Sadece bulaşık makinesine uygun bulaşıkların yıkandığından emin olun. • Sepeti dikkatli bir şekilde doldurun ve boşaltın. Sepet doldurma broşürüne bakın. • Hassas bulaşıkları üst sepete koyun.



Olası diğer sebepler için **"İlk Kullanımdan Önce"**, **"Günlük kullanım"** veya **"İpuçları ve yararlı bilgiler"** bölümlerine bakın.

13. TEKNİK BİLGİLER

Boyutlar	Genişlik / yükseklik / derinlik (mm)	596 / 850 / 610
Elektrik bağlantısı ¹⁾	Voltaj (V)	220 - 240
	Frekans (Hz)	50
Su besleme basıncı	Bar (minimum ve maksimum)	0.5 - 8
	MPa (minimum ve maksimum)	0.05 - 0.8
Su beslemesi	Soğuk su veya sıcak su ²⁾	maks. 60°C
Kapasite	Yerleştirme ayarları	15
Enerji tüketimi	Açık bırakma modu (W)	5.0
Enerji tüketimi	Kapalı mod (W)	0.10

¹⁾ Diğer değerler için bilgi etiketine bakın.

²⁾ Sıcak su alternatif enerji kaynaklarından (ör. güneş panelleri, rüzgar) geliyorsa, enerji tüketimini azaltmak için sıcak su kaynağını kullanın.

14. TÜKETİCİNİN SEÇİMLİK HAKLARI

1. Malın ayıplı olduğunun anlaşılması durumunda tüketici;
 - a. Satılanı geri vermeye hazır olduğunu bildirerek sözleşmeden dönme,
 - b. Satılanı alıkoyup ayıp oranında satış bedelinden indirim isteme,
 - c. Aşırı bir masraf gerektirmediği takdirde, bütün masrafları satıcıya ait olmak üzere satılanın ücretsiz onarılmasını isteme,
 - d. İmkân varsa, satılanın ayıpsız bir misli ile değiştirilmesini isteme, seçimlik haklarından birini kullanabilir. Satıcı, tüketicinin tercih ettiği bu talebi yerine getirmekle yükümlüdür.
2. Ücretsiz onarım veya malın ayıpsız misli ile değiştirilmesi hakları üretici veya ithalatçıya karşı da kullanılabilir. Bu fıkradaki hakların yerine getirilmesi konusunda satıcı, üretici ve ithalatçı müteselsilen sorumludur. Üretici veya ithalatçı, malın kendisi tarafından piyasaya sürülmesinden sonra ayıbın doğduğunu ispat ettiği takdirde sorumlu tutulmaz.
3. Ücretsiz onarım veya malın ayıpsız misli ile değiştirilmesinin satıcı için orantısız güçlükleri beraberinde getirecek olması hâlinde tüketici, sözleşmeden dönme veya ayıp oranında bedelden indirim haklarından birini kullanabilir. Orantısızlığın tayininde malın ayıpsız değeri, ayıbın önemi ve diğer seçimlik haklara başvurmanın tüketici açısından sorun teşkil edip etmeyeceği gibi hususlar dikkate alınır.
4. Ücretsiz onarım veya malın ayıpsız misli ile değiştirilmesi haklarından birinin seçilmesi durumunda bu talebin satıcıya, üreticiye veya ithalatçıya yöneltilmesinden itibaren azami otuz iş günü, konut ve tatil amaçlı taşınmazlarda ise altmış iş günü içinde yerine getirilmesi zorunludur. Ancak, bu Kanununun 58 inci maddesi uyarınca çıkarılan yönetmelik eki listede yer alan mallara ilişkin, tüketicinin ücretsiz onarım talebi, yönetmelikte belirlenen azami tamir süresi içinde yerine getirilir. Aksi hâlde tüketici diğer seçimlik haklarını kullanmakta serbesttir.
5. Tüketicinin sözleşmeden dönme veya ayıp oranında bedelden indirim hakkını seçtiği durumlarda, ödemiş olduğu bedelin tümü veya bedelden yapılan indirim tutarı derhâl tüketiciye iade edilir.
6. Seçimlik hakların kullanılması nedeniyle ortaya çıkan tüm masraflar, tüketicinin seçtiği hakkı yerine getiren tarafça karşılanır. Tüketici bu seçimlik haklarından biri ile birlikte 11/1/2011 tarihli ve 6098 sayılı Türk Borçlar Kanunu hükümleri uyarınca tazminat da talep edebilir.

Tüketici, garantiden doğan haklarının kullanılmasında ilgili olarak çıkabilecek uyuşmazlıklarda yerleşim yerinin bulunduğu veya tüketici işleminin yapıldığı yerdeki Tüketici Hakem Heyetine veya Tüketici Mahkemesine başvurabilir.

15. ÇEVREYLE İLGİLİ BİLGİLER

Şu sembole sahip malzemeler geri dönüştürülebilir . Ambalajı geri dönüşüm için uygun konteynerlere koyun. Elektrikli ve elektronik cihaz atıklarının geri dönüşümüne ve çevre ve insan sağlığının korunmasına yardımcı

olun. Ev atığı sembolü  bulunan cihazları atmayın. Ürünü yerel geri dönüşüm tesislerinize gönderin ya da belediye ile irtibata geçin.

AEEE Yönetmeliğine Uygundur.

www.electrolux.com/shop



117888081-A-262017

