



# Guía del usuario online

**MFC-T4500DW**

## Tabla de contenido

<b>Antes de utilizar su equipo Brother</b> .....	<b>1</b>
Definiciones de notas .....	2
Aviso - Exclusión de Garantías (EE. UU. y Canadá) .....	3
Marcas comerciales .....	4
Nota importante.....	5
<b>Introducción a su equipo Brother</b> .....	<b>6</b>
Antes de usar el equipo .....	7
Información general del panel de control .....	8
Información general de la pantalla LCD táctil .....	9
Información general de la pantalla Configuración .....	12
Navegar por la pantalla táctil.....	14
Pantallas Configurar función predeterminada .....	15
Acceder a Brother Utilities (Windows®) .....	16
Desinstalar los controladores y el software de Brother (Windows®) .....	17
Ubicación de los puertos Ethernet/ USB en el equipo de Brother .....	18
<b>Manipulación de papel</b> .....	<b>20</b>
Cargar papel .....	21
Cargar papel en la bandeja de papel .....	22
Cargar papel en la bandeja multipropósito (Bandeja MP).....	38
Área no imprimible .....	43
Ajustes de papel.....	44
Papel aceptable y otros soportes de impresión .....	49
Cargar documentos.....	57
Cargar documentos en el alimentador automático de documentos (ADF) .....	58
Cargar documentos en el cristal de escaneado .....	60
Área no escaneable .....	61
<b>Imprimir</b> .....	<b>62</b>
Imprimir desde la computadora (Windows®) .....	63
Imprimir una fotografía (Windows®) .....	64
Imprimir un documento (Windows®).....	66
Cancelación de un trabajo de impresión (Windows®).....	67
Imprimir más de una página en una sola hoja de papel (N en 1) (Windows®).....	68
Imprimir en forma de póster (Windows®) .....	69
Imprimir en ambas caras del papel de forma automática (impresión automática a doble cara) (Windows®) .....	70
Imprimir automáticamente un folleto (Windows®) .....	73
Imprimir un documento de Color en escala de grises (Windows®).....	75
Evitar las impresiones borrosas y los atascos de papel (Windows®).....	76
Utilizar perfiles de impresión predefinidos (Windows®).....	77
Cambio de la configuración de impresión predefinida (Windows®) .....	80
Configuraciones de impresión (Windows®).....	81
Imprimir desde la computadora (Mac) .....	86
Imprimir una fotografía (Mac) .....	87

Imprimir un documento (Mac) .....	88
Imprimir en ambas caras del papel de forma automática (impresión automática a doble cara) (Mac) .....	89
Impresión de más de una página en una sola hoja de papel (N en 1) (Mac).....	90
Imprimir un documento de Color en escala de grises (Mac).....	91
Evitar las impresiones borrosas y los atascos de papel (Mac) .....	92
Opciones de impresión (Mac) .....	93
Imprimir datos directamente desde una unidad flash USB .....	99
Unidades flash USB compatibles .....	100
Imprimir fotografías directamente desde una unidad flash USB .....	101
<b>Escanear .....</b>	<b>111</b>
Escanear utilizando el botón de escaneado en su equipo Brother .....	112
Escanear documentos de tamaño Carta o A4 de varias páginas .....	113
Escanear fotografías y gráficos .....	114
Guardar los datos escaneados como documento PDF en una carpeta.....	116
Guardar datos escaneados en una unidad flash USB .....	118
Escanear varias tarjetas de presentación y fotografías (Recorte automático).....	121
Escanear a un archivo de texto modificable mediante OCR.....	123
Escanear a archivo de un adjunto de correo electrónico .....	125
Escanear a FTP .....	127
Permite escanear a SSH FTP (SFTP) .....	131
Escanear a red (Windows®) .....	138
Escanear a SharePoint® .....	143
Web Services para escanear en la red (Windows® 7, Windows® 8 y Windows® 10).....	147
Cambiar la configuración del botón de escaneado desde ControlCenter4 (Windows®).....	152
Cambiar la configuración del botón de escaneado desde Brother iPrint&Scan (Mac).....	156
Escanear desde la computadora (Windows®) .....	157
Escanear mediante el modo inicial de ControlCenter4 (Windows®) .....	158
Escanear mediante el modo avanzado de ControlCenter4 (Windows®).....	173
Escanear mediante Nuance™ PaperPort™ 14SE u otras aplicaciones de Windows®.....	189
Escanear con Fax y Escáner de Windows®.....	194
Instalación de BookScan Enhancer y Whiteboard Enhancer (Windows®).....	198
Escanear desde la computadora (Mac) .....	199
Escanear con Brother iPrint&Scan (Mac).....	200
Escanear con aplicaciones compatibles con TWAIN (Mac).....	201
Configure los ajustes de escaneado usando una Administración basada en Web .....	205
Configure el registro de correo electrónico del trabajo de escaneo usando una Administración basada en Web .....	206
<b>Copia .....</b>	<b>207</b>
Copiar un documento.....	208
Ampliar o reducir imágenes copiadas .....	210
Ordenar copias.....	211
Hacer copias del formato de página (N en 1 o póster) .....	212
Copiar en ambas caras del papel (copia a 2 caras).....	215
Copiar una tarjeta de ID .....	217
Usar los accesos directos para copias en tamaño Doble carta .....	219

Copiar en modo de ahorro de tinta .....	221
Opciones de copia .....	222
<b>Cómo enviar faxes .....</b>	<b>225</b>
Enviar un fax .....	226
Enviar un fax desde el equipo Brother .....	227
Enviar un fax manualmente.....	229
Enviar un fax al final de una conversación .....	230
Enviar el mismo fax a más de un destinatario (multienvío).....	231
Enviar un fax en tiempo real.....	234
Enviar un fax a una hora específica (fax retrasado).....	235
Cambio del ajuste de remarcación automática de fax .....	236
Cancelar un fax en curso .....	237
Consultar y cancelar un fax pendiente .....	238
Opciones de fax .....	239
Recibir un fax .....	240
Configuración del modo de recepción .....	241
Definir recepción sencilla .....	247
Vista previa de fax .....	248
Reducir el tamaño de página de un fax entrante de gran tamaño .....	252
Configurar el sello de recepción de fax .....	253
Recibir un fax al final de una conversación telefónica .....	254
Opciones de recepción en memoria.....	255
Recuperación de fax remota .....	262
Operaciones de voz y números de fax.....	268
Operaciones de voz .....	269
Almacenar números de fax .....	277
Creación de grupos para multienvío .....	282
Marcar códigos de acceso y números de tarjetas de crédito .....	286
Servicios telefónicos y dispositivos externos .....	287
Correo de voz.....	288
Timbre distintivo .....	289
Identificación de llamada.....	293
Voz sobre IP (VoIP/Interferencia de línea telefónica).....	295
TAD (contestador automático) externo.....	296
Extensiones telefónicas y teléfonos externos .....	300
Informes de fax .....	306
Configurar el formato del informe Verificación de la transmisión .....	307
Configurar los intervalos del Diario del fax.....	308
PC-FAX .....	309
PC-FAX para Windows® .....	310
PC-FAX para Mac .....	333
<b>Red .....</b>	<b>336</b>
Configurar los detalles de red utilizando el panel de control.....	337
Funciones de red básicas admitidas.....	338
Software y utilidades de administración de la red.....	339
Conocer el software y las utilidades de administración de la red.....	340
Métodos adicionales de configuración del equipo Brother para una red inalámbrica.....	342



Antes de configurar el equipo Brother para una red inalámbrica .....	343
Configurar el equipo para usarlo en una red inalámbrica utilizando el método de una sola pulsación de Wi-Fi Protected Setup™ (WPS).....	344
Configurar el equipo para usarlo en una red inalámbrica utilizando el método PIN de Wi-Fi Protected Setup™ (WPS) .....	345
Configurar el equipo para usarlo en una red inalámbrica cuando no se difunde el SSID .....	347
Configure su equipo para una red inalámbrica empresarial.....	349
Utilizar Wi-Fi Direct® .....	352
Funciones de red avanzadas .....	362
Imprimir el informe de configuración de la red .....	363
Configurar y controlar la búsqueda de LDAP .....	364
Sincronizar la hora con el servidor SNTP mediante Administración basada en Web .....	367
Información técnica para usuarios avanzados.....	370
Restablecer la configuración de la red a los ajustes predeterminados de fábrica .....	371
Imprimir el informe WLAN .....	372
<b>Seguridad.....</b>	<b>375</b>
Antes de utilizar las funciones de seguridad de la red.....	376
Secure Function Lock 3.0 .....	377
Antes de utilizar Secure Function Lock 3.0 .....	378
Configurar Secure Function Lock 3.0 mediante Administración basada en Web .....	379
Escanear con Secure Function Lock 3.0.....	380
Configurar el modo público para Secure Function Lock 3.0 .....	381
Funciones adicionales de Secure Function Lock 3.0 .....	382
Registre un lector de tarjetas IC externo.....	383
Utilizar la autenticación en Active Directory® .....	384
Introducción a la autenticación Active Directory® .....	385
Configurar la autenticación de Active Directory® usando la Administración basada en Web .....	386
Iniciar sesión para cambiar la configuración del equipo usando el panel de control del equipo (Autenticación Active Directory®) .....	387
Utilizar autenticación LDAP.....	388
Introducción a la autenticación LDAP .....	389
Configure la autenticación LDAP usando una Administración basada en Web .....	390
Iniciar sesión para cambiar la configuración del equipo utilizando el panel de control del equipo (autenticación LDAP) .....	391
Administrar el equipo de red mediante SSL/TLS de manera segura.....	392
Certificados y Administración basada en Web .....	393
Administrar el equipo de red de manera segura mediante IPsec .....	416
Introducción a IPsec.....	417
Configure IPsec usando un Administración basada en Web .....	418
Configurar una plantilla de dirección IPsec mediante Administración basada en Web .....	420
Configure una plantilla de IPsec usando una Administración basada en Web .....	422
Enviar un correo electrónico en forma segura .....	432
Configure el envío de correos electrónicos mediante Administración basada en Web .....	433
Enviar un correo electrónico con autenticación de usuario .....	434
Enviar un correo electrónico de forma segura con SSL/TLS .....	435
Utilizar la autenticación IEEE 802.1x para una red cableada o inalámbrica.....	436
¿Qué es la autenticación IEEE 802.1x?.....	437

Configure la autenticación IEEE 802.1x para una red cableada e inalámbrica usando un Administración basada en Web (navegador web).....	438
Método de autenticación IEEE 802.1x .....	440
<b>Dispositivos móviles/Web Connect .....</b>	<b>441</b>
Brother Web Connect.....	442
Información sobre Brother Web Connect .....	443
Servicios en línea utilizados con Brother Web Connect.....	444
Condiciones de uso de Brother Web Connect .....	446
Configure Brother Web Connect .....	450
Escanee y cargue documentos con Brother Web Connect.....	459
Cargue un documento desde un dispositivo de memoria externo con Brother Web Connect.....	460
Descargue e imprima documentos con Brother Web Connect .....	461
Descargue y guarde un documento en un dispositivo de memoria externo con Brother Web Connect.....	464
Reenvío de Faxes a la nube o al correo electrónico .....	465
Google Cloud Print.....	468
Información sobre Google Cloud Print .....	469
Antes de utilizar Google Cloud Print .....	470
Imprimir desde Google Chrome™ o Chrome OS™ .....	474
Imprimir desde Google Drive™ para dispositivos móviles.....	475
Imprimir desde el servicio de correo web Gmail™ para dispositivos móviles .....	476
AirPrint .....	477
Información sobre AirPrint.....	478
Antes de utilizar AirPrint (macOS).....	479
Imprimir con AirPrint.....	480
Escanear con AirPrint (macOS) .....	483
Enviar un fax con AirPrint (macOS) .....	484
Impresión móvil para Windows® .....	485
Servicio de impresión Mopria®.....	486
Brother iPrint&Scan para dispositivos móviles.....	487
<b>ControlCenter .....</b>	<b>488</b>
ControlCenter4 (Windows®).....	489
Cambiar el modo de funcionamiento en ControlCenter4 (Windows®) .....	490
Escanear mediante el modo inicial de ControlCenter4 (Windows®) .....	492
Escanear mediante el modo avanzado de ControlCenter4 (Windows®).....	493
Configuración del equipo Brother con ControlCenter4 (Windows®).....	494
Creación de una pestaña personalizada en el modo Avanzado de ControlCenter4 (Windows®)....	496
<b>Brother iPrint&amp;Scan para Windows® y Mac .....</b>	<b>498</b>
Descripción general de Brother iPrint&Scan.....	499
<b>Solución de problemas.....</b>	<b>500</b>
Mensajes de error y mantenimiento.....	501
Informe de transferencia de faxes o diario del fax .....	509
Mensajes de error cuando utiliza la función Brother Web Connect .....	513
Atascos de documentos.....	515
Documento atascado en la parte superior de la unidad ADF.....	516
Documento atascado en la parte inferior de la unidad ADF.....	517

Documento atascado en el interior de la unidad ADF .....	518
Extraer trozos de papel atascados en la unidad ADF .....	519
Atasco de la impresora o de papel.....	520
Papel atascado en la parte delantera del equipo .....	521
Papel atascado en la parte posterior del equipo .....	527
Extraer trozos de papel .....	531
Si está teniendo problemas con su equipo .....	532
Problemas de manipulación de papel e impresión.....	533
Problemas de teléfono y fax.....	540
Otros problemas .....	547
Problemas de red .....	549
Problemas con Google Cloud Print .....	560
Problemas con AirPrint.....	561
Consultar la información del equipo.....	562
Restablecer el equipo Brother.....	563
Información general de funciones de restauración .....	564
<b>Mantenimiento rutinario .....</b>	<b>565</b>
Rellene los tanques de tinta.....	566
Limpiar el equipo Brother .....	570
Limpiar el escáner .....	571
Limpiar el cabezal de impresión desde el equipo Brother.....	573
Revisar el cabezal de impresión de la computadora (Windows®).....	574
Revisar el cabezal de impresión de la computadora (Mac) .....	576
Limpie la pantalla LCD del equipo.....	577
Limpiar el exterior del equipo .....	578
Limpiar la platina de impresión del equipo .....	579
Limpiar los rodillos de alimentación del papel.....	580
Limpiar el teclado de base .....	582
Limpiar los rodillos de recogida de papel .....	583
Revisar el equipo Brother.....	585
Revisar la calidad de la impresión.....	586
Revisar la alineación de impresión del equipo Brother .....	588
Revisar la alineación de impresión la computadora (Windows®).....	589
Revisar la alineación de impresión la computadora (Mac).....	591
Supervisar el estado del equipo desde la computadora (Windows®) .....	592
Supervisar el estado del equipo desde la computadora (Mac) .....	596
Corregir la alimentación de papel para reducir las líneas verticales.....	597
Cambiar las opciones de configuración de impresión cuando surgen problemas de impresión .....	598
Empacar y enviar su equipo Brother.....	599
<b>Configuración del equipo .....</b>	<b>601</b>
Cambiar la configuración del equipo desde el panel de control.....	602
En caso de un corte del suministro eléctrico (almacenamiento en la memoria) .....	603
Configuración general .....	604
Guardar su configuración favorita como acceso directo .....	621
Imprimir informes.....	627
Tablas de funciones y configuraciones.....	630
Cambiar la configuración del equipo desde la computadora .....	651

---

▲ Inicio > Tabla de contenido





Cambiar la configuración del equipo mediante Administración basada en Web .....	652
Cambiar la configuración del equipo utilizando Instalación Remota .....	657
<b>Apéndice .....</b>	<b>669</b>
Especificaciones .....	670
Introducir texto en el equipo Brother .....	676
Números de Brother .....	677

## Antes de utilizar su equipo Brother

- [Definiciones de notas](#)
- [Aviso - Exclusión de Garantías \(EE. UU. y Canadá\)](#)
- [Marcas comerciales](#)
- [Nota importante](#)

## Definiciones de notas

Usamos los siguientes símbolos y convenciones a lo largo de toda esta Guía del usuario:

 <b>ADVERTENCIA</b>	ADVERTENCIA indica una situación potencialmente peligrosa que, si no se evita, puede provocar la muerte o lesiones graves.
 <b>AVISO</b>	AVISO indica una situación potencialmente peligrosa que, de no evitarse, puede provocar lesiones leves o moderadas.
<b>IMPORTANTE</b>	IMPORTANTE indica una situación potencialmente peligrosa que, si no se evita, puede producir daños materiales o pérdida de la funcionalidad del producto.
<b>NOTA</b>	NOTA especifica el entorno operativo, las condiciones de instalación o las condiciones especiales de uso.
	Los iconos de consejo brindan indicaciones útiles e información adicional.
	Los iconos de peligro por descarga eléctrica le advierten de una posible descarga eléctrica.
<b>Negrita</b>	Las letras en negrita identifican botones en el panel de control del equipo o en la pantalla de la computadora.
<i>Cursiva</i>	El estilo en cursiva tiene por objeto destacar un punto importante o derivarle a un tema afín.
Courier New	El tipo Courier New identifica los mensajes que aparecen en la pantalla LCD del equipo.



### Información relacionada

- [Antes de utilizar su equipo Brother](#)

## Aviso - Exclusión de Garantías (EE. UU. y Canadá)

EL O LOS LICENCIANTES DE BROTHER Y SUS DIRECTORES, FUNCIONARIOS, EMPLEADOS O AGENTES (EN CONJUNTO EL LICENCIANTE DE BROTHER) NO DAN GARANTÍAS, DE MANERA EXPLÍCITA O IMPLÍCITA, QUE INCLUYE, ENTRE OTROS, CUALQUIER GARANTÍA IMPLÍCITA DE COMERCIABILIDAD Y APTITUD PARA UN FIN PARTICULAR, CON RESPECTO AL SOFTWARE. EL O LOS LICENCIANTES DE BROTHER NO GARANTIZAN NI REALIZAN NINGUNA DECLARACIÓN EN CUANTO AL USO O A LOS RESULTADOS DEL USO DEL SOFTWARE EN TÉRMINOS DE SU CORRECCIÓN, PRECISIÓN, FIABILIDAD, ACTUALIDAD U OTROS ASPECTOS. USTED ASUME TODO EL RIESGO EN CUANTO A LOS RESULTADOS Y AL RENDIMIENTO DEL SOFTWARE. ALGUNOS ESTADOS EN EE. UU. Y EN ALGUNAS PROVINCIAS EN CANADÁ NO PERMITEN LA EXCLUSIÓN DE GARANTÍAS IMPLÍCITAS. ES POSIBLE QUE LA EXCLUSIÓN ANTERIOR NO SE APLIQUE A USTED.

EN NINGÚN CASO EL O LOS LICENCIANTES DE BROTHER SERÁN RESPONSABLES ANTE USTED POR NINGÚN DAÑO EMERGENTE, INCIDENTAL O INDIRECTO (INCLUYENDO DAÑOS POR PÉRDIDA DE GANANCIAS COMERCIALES, INTERRUPCIÓN DEL NEGOCIO, PÉRDIDA DE INFORMACIÓN COMERCIAL Y DAÑOS SIMILARES) QUE SURJAN DEL USO O DE LA IMPOSIBILIDAD DE USO DEL SOFTWARE INCLUSO SI EL LICENCIANTE DE BROTHER HA SIDO ADVERTIDO SOBRE LA POSIBILIDAD DE DICHOS DAÑOS. DEBIDO A QUE ALGUNOS ESTADOS EN EE. UU. Y EN ALGUNAS PROVINCIAS EN CANADÁ NO PERMITEN LA EXCLUSIÓN O LIMITACIÓN DE RESPONSABILIDAD POR DAÑOS EMERGENTES O INCIDENTALES, ES POSIBLE QUE LAS LIMITACIONES ANTERIORES NO SE APLIQUEN A USTED. EN CUALQUIER CASO LA RESPONSABILIDAD DEL LICENCIANTE DE BROTHER ANTE USTED POR DAÑOS REALES DE CUALQUIER CAUSA, Y SIN IMPORTAR LA FORMA DE LA ACCIÓN (YA SEA EN CONTRATO, DELITO CIVIL, INCLUYENDO NEGLIGENCIA, RESPONSABILIDAD POR EL PRODUCTO O DE OTRO TIPO) ESTARÁ LIMITADA A \$50.



### Información relacionada

- [Antes de utilizar su equipo Brother](#)

## Marcas comerciales

Microsoft, Windows, Windows Server, SharePoint, Internet Explorer, Excel, PowerPoint, OneNote, Active Directory y Microsoft Edge son marcas comerciales registradas o marcas comerciales de Microsoft Corporation en Estados Unidos u otros países.

Apple, App Store, Mac, Safari, iPad, iPhone, iPod touch y macOS son marcas comerciales de Apple Inc., registradas en Estados Unidos y en otros países.

AirPrint y el logotipo de AirPrint son marcas comerciales de Apple Inc. registradas en EE. UU. y en otros países.

Nuance y PaperPort son marcas comerciales o marcas comerciales registradas de Nuance Communications, Inc. o sus filiales en Estados Unidos y/o en otros países.

Wi-Fi<sup>®</sup>, Wi-Fi Alliance<sup>®</sup> y Wi-Fi Direct<sup>®</sup> son marcas comerciales registradas de Wi-Fi Alliance<sup>®</sup>.

WPA<sup>™</sup>, WPA2<sup>™</sup>, Wi-Fi Protected Setup<sup>™</sup> y el logotipo de Wi-Fi Protected Setup<sup>™</sup> son marcas comerciales de Wi-Fi Alliance<sup>®</sup>.

Android, Gmail, Google Cloud Print, Google Drive, Google Play, Google Chrome y Chrome OS son marcas comerciales de Google LLC.

Mozilla y Firefox son marcas comerciales registradas de Mozilla Foundation.

La marca denominativa de Bluetooth<sup>®</sup> es una marca comercial registrada propiedad de Bluetooth SIG, Inc. y cualquier uso que Brother Industries, Ltd. y sus empresas asociadas hagan de dicha marca se realiza bajo licencia. Las demás marcas y nombres comerciales son propiedad de sus respectivos titulares.

Intel es una marca comercial de Intel Corporation en EE. UU. y/o en otros países.

Evernote y el logotipo del elefante de Evernote son marcas comerciales de Evernote Corporation y se utilizan conforme a una licencia.

Mopria<sup>®</sup> y el logotipo de Mopria<sup>®</sup> son marcas de servicio y comerciales registradas de Mopria Alliance, Inc. en Estados Unidos y otros países. Queda estrictamente prohibido el uso no autorizado.

WordPerfect es una marca comercial registrada de Corel Corporation o sus filiales en Canadá, Estados Unidos u otros países.

Toda compañía cuyo título de software se mencione en este manual cuenta con un Contrato de licencia de software específico respecto de la propiedad de sus programas.

**Los nombres comerciales y los nombres de los productos de las compañías que aparecen en los productos de Brother, documentos relacionados y otros materiales son marcas comerciales o marcas comerciales registradas de esas respectivas compañías.**



### Información relacionada

- [Antes de utilizar su equipo Brother](#)



## Nota importante

- No use este producto en un país distinto del de adquisición, pues podría infringir la normativa sobre electricidad y telecomunicaciones inalámbricas de dicho país.
- Windows® 10 en este documento representa Windows® 10 Home, Windows® 10 Pro, Windows® 10 Education y Windows® 10 Enterprise.
- En este documento, Windows Server® 2008 representa a Windows Server® 2008 y Windows Server® 2008 R2.
- Las capturas de pantalla de esta Guía del usuario se incluyen para fines ilustrativos y pueden existir diferencias entre estas y las pantallas reales.
- A no ser que se especifique lo contrario, las capturas de pantalla de este manual corresponden a Windows® 7 y macOS v10.12.x. Las pantallas que aparecen en su computadora pueden variar en función del sistema operativo.
- Si los mensajes de la pantalla LCD, los nombres de los botones del panel de control y otras indicaciones varían según el país, se mostrarán las indicaciones para cada país.
- El contenido de esta guía y las especificaciones de este producto están sujetos a cambios sin previo aviso.



### Información relacionada

- [Antes de utilizar su equipo Brother](#)

## Introducción a su equipo Brother

- [Antes de usar el equipo](#)
- [Información general del panel de control](#)
- [Información general de la pantalla LCD táctil](#)
- [Información general de la pantalla Configuración](#)
- [Navegar por la pantalla táctil](#)
- [Pantallas Configurar función predeterminada](#)
- [Acceder a Brother Utilities \(Windows®\)](#)
- [Ubicación de los puertos Ethernet/ USB en el equipo de Brother](#)

## Antes de usar el equipo

Antes de intentar cualquier operación de impresión, compruebe lo siguiente:

- Asegúrese de haber instalado el software y los controladores de Brother.
- Para usuarios de cable USB o de red: Asegúrese de que el cable de interfaz sea físicamente seguro.

### Selección del tipo correcto de papel

Para impresión de alta calidad, es importante seleccionar el tipo correcto de papel. Asegúrese de leer la información sobre el papel aceptado antes de comprar papel, así como de determinar el área de impresión en función de la configuración del controlador de impresora.

### Impresión, escaneo y envío de faxes de manera simultánea

El equipo puede imprimir desde su computadora al mismo tiempo que envía o recibe un fax en la memoria o mientras escanea un documento a la computadora. El envío de faxes no se detiene durante la impresión desde la computadora. No obstante, cuando el equipo esté copiando o recibiendo un fax en papel, detiene la operación de impresión y continúa con la impresión al finalizar la copia o recepción del fax.

### Software de seguridad (Windows®)

Si su computadora está protegida por un software de seguridad y no puede imprimir en red, escanear en red o mandar un fax por PC-FAX, es posible que tenga que configurar los ajustes del software de seguridad. Si utiliza el software de seguridad de Windows® y ha instalado los controladores con los pasos del instalador, ya se ha aplicado la configuración necesaria del software de seguridad. Si utiliza otro software de servidor de seguridad personal, consulte la Guía del usuario del software o póngase en contacto con el fabricante del software.



### Información relacionada

- [Introducción a su equipo Brother](#)

## Información general del panel de control

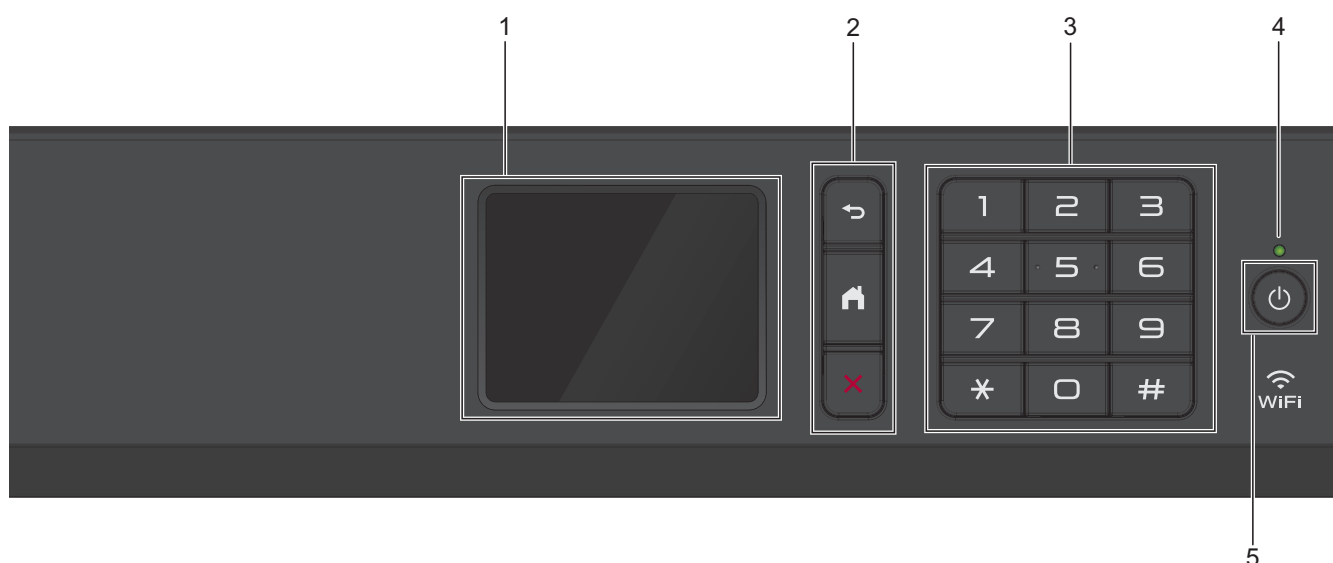

### 1. Pantalla de cristal líquido (LCD) táctil

Acceda a las opciones y los menús pulsándolos cuando aparecen en la pantalla táctil.

### 2. Botones del menú



(Atrás)

Pulse para volver al menú anterior.



(Inicio)

Pulse para volver a la pantalla Inicio.



(Cancelar)

Pulse para cancelar una operación.

### 3. Teclado de marcación

Pulse los números tanto para marcar números de teléfono y fax como para introducir el número de copias.

### 4. Indicador de encendido LED

El LED se ilumina según el estado del equipo.

El LED parpadeará cuando el equipo esté en el modo espera.

### 5. Encendido/apagado

Pulse  para encender el equipo.

Mantenga pulsado  para apagar el equipo. La pantalla táctil muestra [Apagando equipo] y permanece encendida algunos segundos antes de apagarse. Si ha conectado un teléfono o un TAD externos, estará siempre disponible.

Si apaga el equipo mediante , este continuará limpiando periódicamente el cabezal de impresión para mantener la calidad de impresión. Para prolongar la vida útil del cabezal de impresión, economizar la tinta y mantener la calidad de impresión, mantenga el equipo conectado a la fuente de alimentación en todo momento.

## Información relacionada

- [Introducción a su equipo Brother](#)

## Información general de la pantalla LCD táctil

Puede cambiar las pantallas Inicio pulsando ◀ o ▶.

Desde las pantallas Inicio, puede acceder a las pantallas Configuración de Wi-Fi®, Accesos directos y Configuración.

### Pantalla Inicio

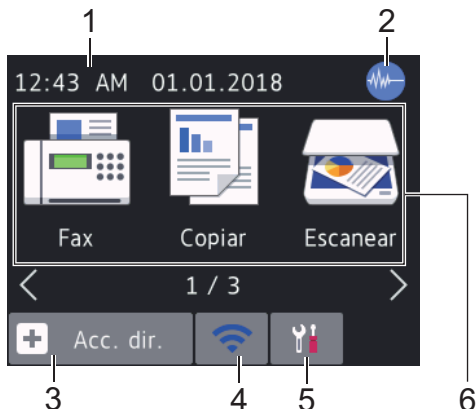

Esta pantalla muestra el estado del equipo cuando este está inactivo. Cuando se muestra, esta pantalla indica que el equipo está preparado para el siguiente comando.

#### 1. Fecha y hora

Muestra la fecha y la hora establecidas en el equipo.

#### 2. Modo silencioso

El icono aparece cuando la configuración [Modo Silencioso] está ajustada en [Sí].

La configuración del modo silencioso puede reducir el ruido de impresión. Cuando el modo silencioso está activado, la velocidad de impresión es menor.

#### 3. [Acc. dir. (Acc. direct.)]

Cree accesos directos a las operaciones utilizadas con frecuencia, como enviar un fax, realizar una copia, escanear, utilizar Web Connect y usar los servicios de una aplicación.





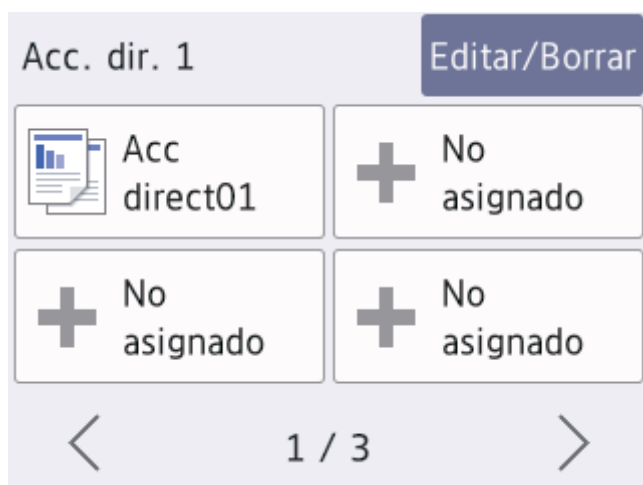

- Hay tres pantallas Accesos directos. Puede programar cuatro accesos directos en cada pantalla.



- Para mostrar las otras pantallas Accesos directos, pulse ◀ o ▶.

#### 4. Estado inalámbrico

Cada uno de los iconos de la tabla siguiente muestra un estado de la red inalámbrica:

	Su equipo no está conectado al punto de acceso inalámbrico/enrutador. Pulse este botón para ajustar las configuraciones inalámbricas. Información más detallada >> <i>Guía de configuración rápida</i>
	La red inalámbrica está conectada. Un indicador de tres niveles muestra la intensidad actual de la señal inalámbrica en cada una de las pantallas Inicio.
	El punto de acceso inalámbrico/enrutador no se puede detectar.
	La configuración inalámbrica está desactivada.



Puede ajustar las configuraciones inalámbricas pulsando el botón del estado inalámbrico.

#### 5. [Ajustes]

Pulse para acceder al menú [Ajustes].

#### 6. Modos:

Pulse para cambiar de modo.

[Fax] / [Copiar] / [Escanear] / [Web] / [Aplic.] / [USB] / [Accs dir de copia LGR (Accs direct copia LGR)]

#### 7. Icono de información

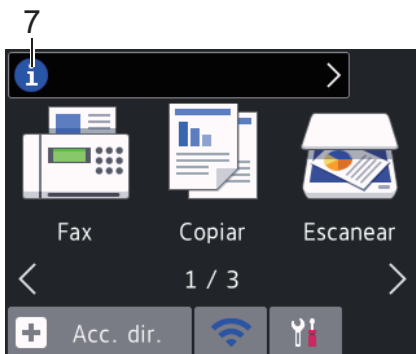



En la barra de información aparece nueva información de Brother cuando configuraciones de notificación como [Mensaje de Brother] y [Comprob. autom. firmware (Comprobación autom firm)] están ajustadas en [Sí].

(Se requiere conexión a Internet y es posible que se apliquen tarifas de datos).

Pulse  para ver los detalles.

#### 8. Icono de advertencia



El icono de advertencia  aparece cuando hay un mensaje de error o de mantenimiento; pulse  para ver los detalles y, a continuación, pulse  para volver a la pantalla Inicio.



## Información relacionada

- Introducción a su equipo Brother
- Reducir el ruido de impresión
- Información general de la pantalla Configuración
- Usar los accesos directos para copias en tamaño Doble carta
- Mensajes de error y mantenimiento

## Información general de la pantalla Configuración

El estado del equipo se mostrará en la pantalla táctil al pulsar  [Ajustes].

Utilice el menú de configuración para acceder a las configuraciones del equipo Brother.

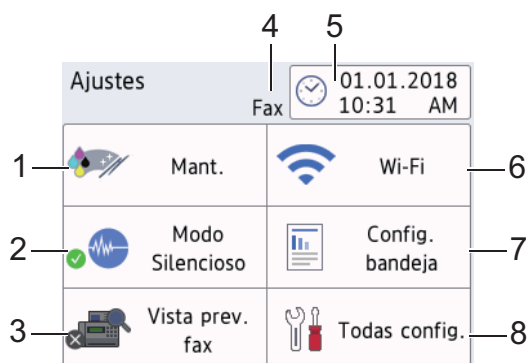

### 1. [Mant. (Mantenim.)]

Pulse para acceder a los siguientes menús:

- [Mejorar la calidad de impr.]
- [Limp. de cabezal de impr. (Limpieza de cabezal de imp.)]
- [Retire restos de papel (Retire los restos de papel)]
- [Niv bajo tinta]
- [Modelo envase tinta (Modelo botel. tinta)]
- [Opciones de impresión (Opciones de ajustes de impresión)]

### 2. [Modo Silencioso]

Muestra la configuración del modo silencioso.

Pulse esta opción para acceder al menú [Modo Silencioso].

Cuando este menú está configurado en [Sí], se muestra  en la pantalla Inicio.

### 3. [Vista prev. fax (Vista prev fax)]

Muestra la configuración de la vista previa de fax.

Pulse esta opción para acceder al menú [Vista prev. fax (Vista prev fax)].

### 4. Modo de recepción

Muestra el modo de recepción actual.

### 5. [Fecha y hora]

Muestra la fecha y la hora.

Pulse esta opción para acceder al menú [Fecha y hora].

### 6. [Wi-Fi]

Pulse esta opción para configurar una conexión de red inalámbrica.

Si está usando una conexión inalámbrica, un indicador de tres niveles  indica la intensidad actual de la señal inalámbrica en la pantalla.

### 7. [Config bandeja (Ajuste band.)]

Pulse esta opción para acceder al menú [Config bandeja (Ajuste band.)].

Utilice las opciones del menú Ajuste de la bandeja para cambiar el tamaño y el tipo de papel.

### 8. [Todas config. (Todos ajustes)]

Pulse para acceder al menú de todas las configuraciones del equipo.





## Información relacionada

- Introducción a su equipo Brother
  - Información general de la pantalla LCD táctil
  - Timbre distintivo
-

## Navegar por la pantalla táctil

Pulse con el dedo en la pantalla LCD para operarla. Para mostrar y acceder a todas las opciones, pulse ◀▶ o ▲▼ en la pantalla LCD para desplazarse por ellas.

### NOTA

- Este producto adopta la fuente de ARPHIC TECHNOLOGY CO., LTD.





### Información relacionada

- [Introducción a su equipo Brother](#)
-

## Pantallas Configurar función predeterminada

La pantalla predeterminada del modo de escaneado se puede cambiar.

1. Pulse  [Ajustes] > [Todas config. (Todos ajustes)] > [Config. gral.] > [Config.de pant. (Ajust.pantalla)] > [Pantalla del escáner (Pantalla Escanear)].
2. Pulse ▲ o ▼ para mostrar las opciones de escaneado y, a continuación, pulse la opción deseada en la pantalla predeterminada.
3. Pulse .



### Información relacionada

- [Introducción a su equipo Brother](#)

## Acceder a Brother Utilities (Windows®)

**Brother Utilities** es un selector de aplicaciones que permite acceder fácilmente a todas las aplicaciones de Brother instaladas en su computadora.

1. Realice una de las siguientes acciones:

- Windows® 7

Haga clic en  (**Iniciar**) > **Todos los programas** > **Brother** > **Brother Utilities**.

- Windows® 8

Pulse o haga clic en  (**Brother Utilities**) en la pantalla **Inicio** o en el escritorio.

- Windows® 8.1

Mueva el ratón a la esquina inferior izquierda de la pantalla **Inicio** y haga clic en  (si está utilizando un dispositivo táctil, deslice el dedo hacia arriba desde la parte inferior de la pantalla **Inicio** para subir la pantalla **Aplicaciones**).

Cuando aparezca la pantalla **Aplicaciones**, pulse o haga clic en  (**Brother Utilities**).

- Windows® 10

Haga clic en  > **Brother** > **Brother Utilities**.

2. Seleccione el equipo.

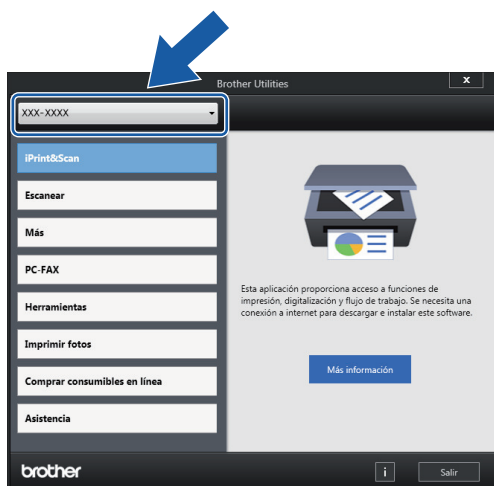

3. Seleccione la operación que desee utilizar.



### Información relacionada

- [Introducción a su equipo Brother](#)
- [Desinstalar los controladores y el software de Brother \(Windows®\)](#)

## Desinstalar los controladores y el software de Brother (Windows®)

1. Realice una de las siguientes acciones:

- Windows® 7

Haga clic en  (**Iniciar**) > **Todos los programas** > **Brother** > **Brother Utilities**.

- Windows® 8

Pulse o haga clic en  (**Brother Utilities**) en la pantalla **Inicio** o en el escritorio.

- Windows® 8.1

Mueva el ratón a la esquina inferior izquierda de la pantalla **Inicio** y haga clic en  (si está utilizando un dispositivo táctil, deslice el dedo hacia arriba desde la parte inferior de la pantalla **Inicio** para subir la pantalla **Aplicaciones**).

Cuando aparezca la pantalla **Aplicaciones**, pulse o haga clic en  (**Brother Utilities**).

- Windows® 10

Haga clic en  > **Brother** > **Brother Utilities**.

2. Haga clic en la lista desplegable y, a continuación, seleccione el nombre del modelo (si no está ya seleccionado). Haga clic en **Herramientas** en la barra de navegación izquierda y, a continuación, haga clic en **Desinstalar**.

Siga las instrucciones del cuadro de diálogo para desinstalar los controladores y el software.



### Información relacionada

- [Acceder a Brother Utilities \(Windows®\)](#)

## Ubicación de los puertos Ethernet/ USB en el equipo de Brother

Los puertos Ethernet y USB se encuentran ubicados dentro del equipo.

- Cuando conecte el cable de Ethernet o USB, siga las instrucciones del proceso de instalación.
- Para instalar el **Paquete completo de controladores y software** necesario para el funcionamiento de su equipo, introduzca el disco de instalación de Brother en su computadora o diríjase a la página **Descargas** de su modelo en el Brother Solutions Center en [support.brother.com](http://support.brother.com).

1. Coloque las manos debajo de los asideros para los dedos ubicados a ambos lados del equipo para levantar la cubierta del escáner (1) hasta su posición de apertura.

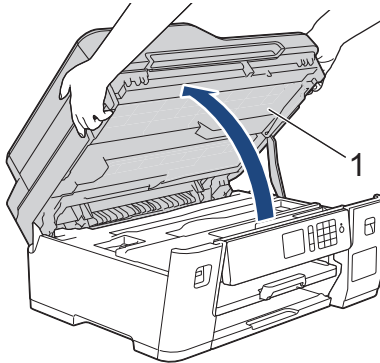

2. Localice el puerto correcto (basándose en el cable que utiliza) dentro del equipo como figura en la imagen.

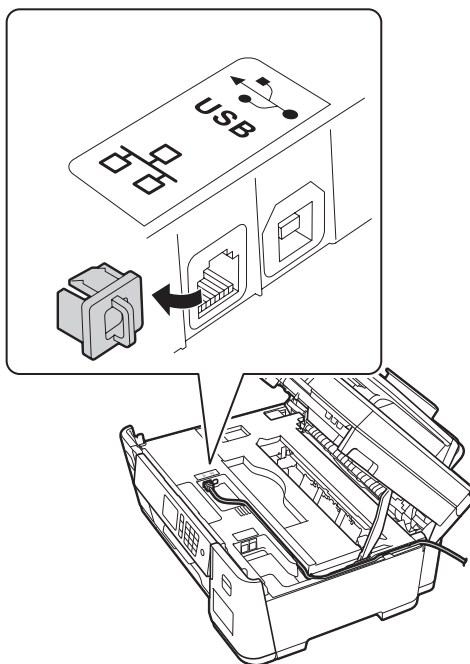

Introduzca con cuidado el cable a través del canal del cable y extráigalo por la parte posterior del equipo.

3. Cierre suavemente la cubierta del escáner con las dos manos.

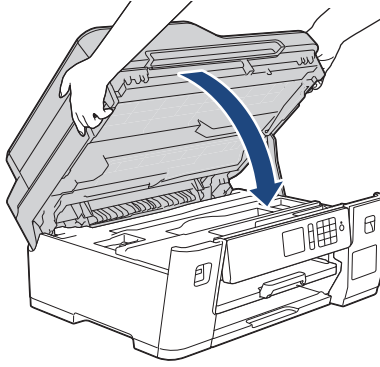

## Información relacionada

- [Introducción a su equipo Brother](#)

## Manipulación de papel

- [Cargar papel](#)
- [Cargar documentos](#)



## Cargar papel

- Cargar papel en la bandeja de papel
- Cargar papel en la bandeja multipropósito (Bandeja MP)
- Área no imprimible
- Ajustes de papel
- Papel aceptable y otros soportes de impresión
- Mensajes de error y mantenimiento
- Problemas de manipulación de papel e impresión

## Cargar papel en la bandeja de papel

- Cargar papel de tamaño Carta, A4 o Ejecutivo en la bandeja de papel 1
- Cargar papel de tamaño Doble carta, Legal o A3 en la bandeja 1
- Cargar papel fotográfico en la bandeja de papel 1
- Cargar sobres en la bandeja de papel #1

## Cargar papel de tamaño Carta, A4 o Ejecutivo en la bandeja de papel 1

- Si la configuración [Compruebe el papel] está ajustada en [Sí] y usted saca la bandeja de papel del equipo, en la pantalla LCD se mostrará un mensaje preguntándole si desea cambiar el tipo y el tamaño de papel.
  - Cuando cargue papel de un tamaño diferente en la bandeja, debe cambiar la configuración del tamaño de papel en el equipo o la configuración del tamaño de papel en la computadora.
- Si hace esto y si selecciona en el equipo o en el controlador de impresora la opción Selección automática de bandeja, el equipo podrá tomar el papel de la bandeja adecuada automáticamente.

1. Si la lengüeta del soporte del papel (1) está abierta, ciérrela y, a continuación, cierre el soporte del papel (2).

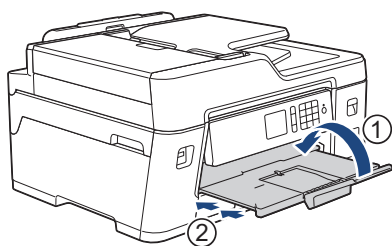

2. Extraiga la bandeja de papel completamente del equipo, tal y como indica la flecha.

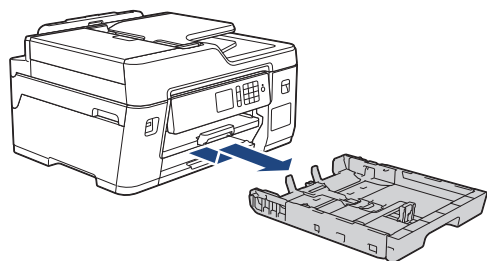

3. Presione ligeramente las guías de anchura del papel (1) y, a continuación, la guía de longitud del papel (2) y deslícelas para adaptarlas al tamaño del papel.

Asegúrese de que la marca triangular (3) de la guía de anchura del papel (1) y de la guía de longitud del papel (2) están alineadas con las marcas del papel que está utilizando.

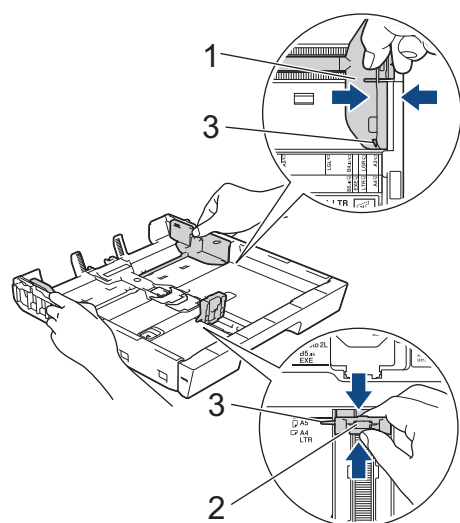

---

 Si carga papel de tamaño Ejecutivo, levante el tope (4).

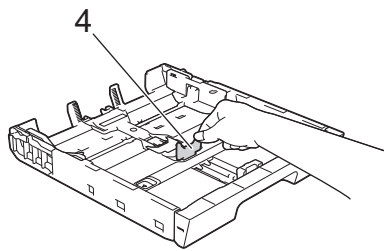

4. Airee bien la pila de papel para evitar que se produzcan atascos y problemas en la alimentación del papel.



---

 Asegúrese siempre de que el papel no esté curvado o arrugado.

5. Cargue cuidadosamente el papel en la bandeja de papel con la superficie de impresión *cara abajo*.

#### Orientación horizontal

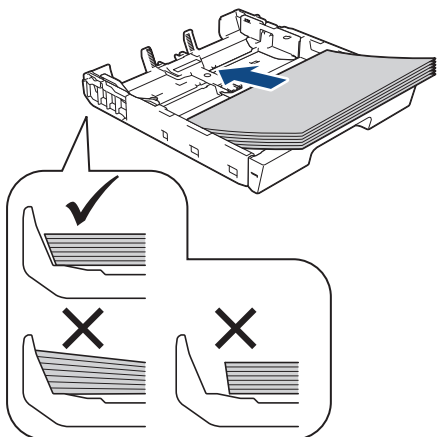

### IMPORTANTE

Evite empujar el papel demasiado; de lo contrario, se podría levantar en la parte posterior de la bandeja y provocar problemas en la alimentación del papel.

---

 Para añadir papel antes de que la bandeja se quede vacía, extraiga el papel de la bandeja y apílelo con el papel que está añadiendo. Asegúrese siempre de airear bien la pila de papel para evitar que el equipo alimente varias páginas.

6. Asegúrese de que la guía del longitud del papel (1) toca los bordes del papel.

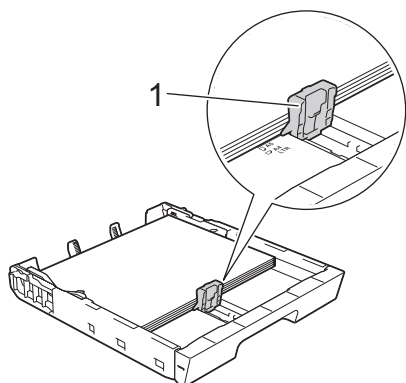

7. Ajuste cuidadosamente las guías de anchura del papel (1) para adaptarlas al papel.

Asegúrese de que las guías del papel toquen los bordes del papel.

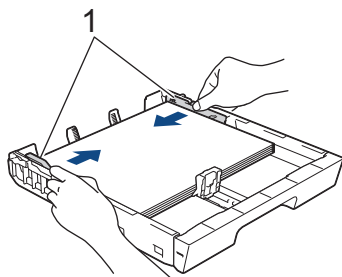

8. Asegúrese de que el papel esté plano en la bandeja y por debajo de la marca de capacidad máxima de papel (1).

Si la bandeja de papel se rellena excesivamente, se pueden producir atascos de papel.

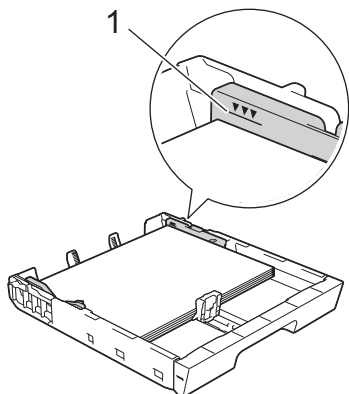

9. Vuelva a introducir lentamente la bandeja de papel por completo en el equipo.

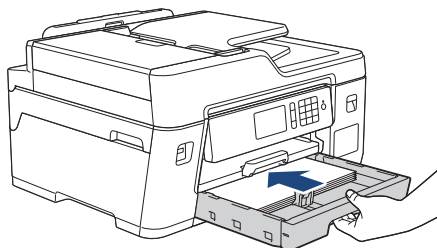

## IMPORTANTE

NO introduzca la bandeja de papel en el equipo por la fuerza ni demasiado rápido. Si hace esto, podría causar atascos de papel o problemas en la alimentación del papel.

10. Tire del soporte del papel hasta que encaje en su sitio.

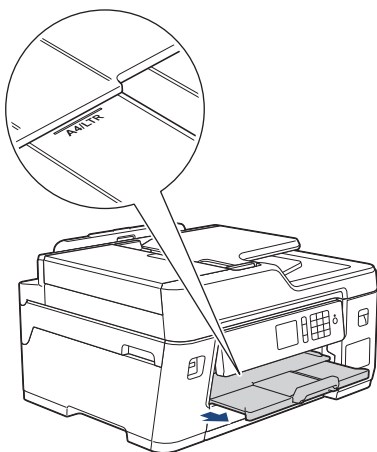

11. Cambie la configuración del tamaño de papel en el menú del equipo si fuese necesario.



## Información relacionada

- Cargar papel en la bandeja de papel
- Cambiar la configuración de la comprobación del tamaño de papel
- Seleccionar el soporte de impresión correcto
- Cambiar el tamaño y el tipo de papel

## Cargar papel de tamaño Doble carta, Legal o A3 en la bandeja 1

- Si la configuración [Compruebe el papel] está ajustada en [Sí] y usted saca la bandeja de papel del equipo, en la pantalla LCD se mostrará un mensaje preguntándole si desea cambiar el tipo y el tamaño de papel.
- Cuando cargue papel de un tamaño diferente en la bandeja, debe cambiar la configuración del tamaño de papel en el equipo o la configuración del tamaño de papel en la computadora.  
Si hace esto y si selecciona en el equipo o en el controlador de impresora la opción Selección automática de bandeja, el equipo podrá tomar el papel de la bandeja adecuada automáticamente.

1. Si la lengüeta del soporte del papel (1) está abierta, ciérrela y, a continuación, cierre el soporte del papel (2).

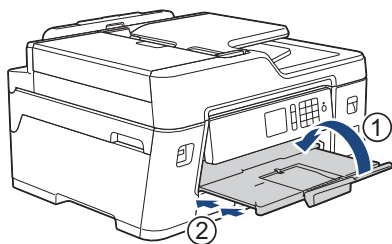

2. Extraiga la bandeja de papel completamente del equipo, tal y como indica la flecha.

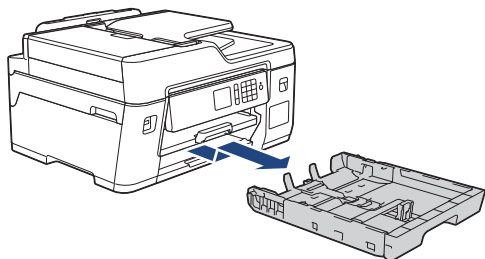

3. Apoye la bandeja sobre una superficie plana.

Arrastre la barra deslizante verde hacia la izquierda y, a continuación, extienda la bandeja hasta que encaje en su sitio.

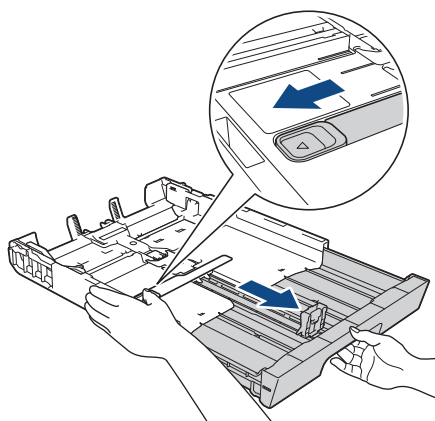

4. Presione ligeramente las guías de anchura del papel (1) y, a continuación, la guía de longitud del papel (2) y deslícelas para adaptarlas al tamaño del papel.

Asegúrese de que la marca triangular (3) de la guía de anchura del papel (1) y de la guía de longitud del papel (2) están alineadas con las marcas del papel que está utilizando.

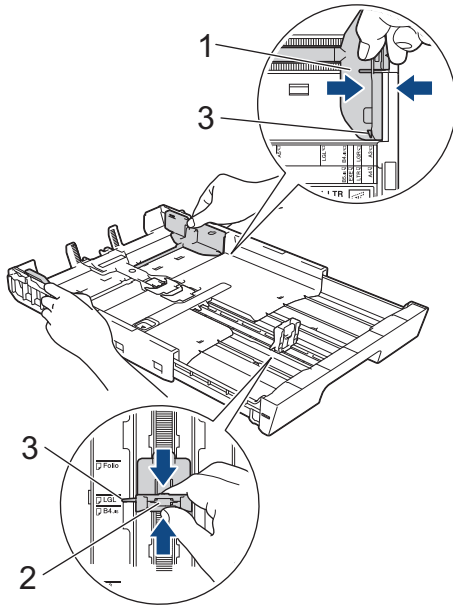

5. Airee bien la pila de papel para evitar que se produzcan atascos y problemas en la alimentación del papel.

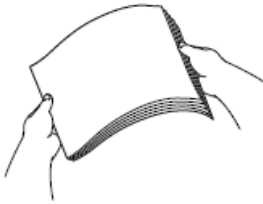

Asegúrese siempre de que el papel no esté curvado o arrugado.



6. Cargue cuidadosamente el papel en la bandeja de papel con la superficie de impresión *cara abajo*.

**Orientación vertical**

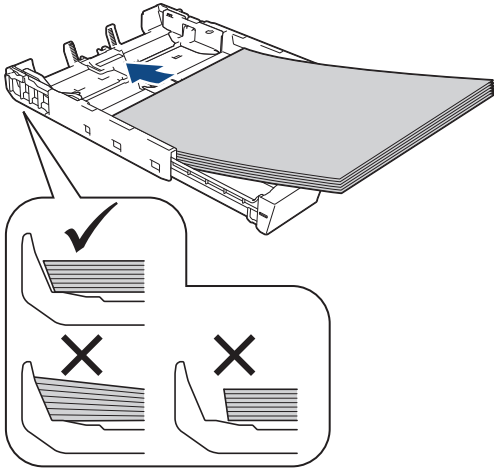

**IMPORTANTE**

Evite empujar el papel demasiado; de lo contrario, se podría levantar en la parte posterior de la bandeja y provocar problemas en la alimentación del papel.



Para añadir papel antes de que la bandeja se quede vacía, extraiga el papel de la bandeja y apílelo con el papel que está añadiendo. Asegúrese siempre de airear bien la pila de papel para evitar que el equipo alimente varias páginas.

7. Asegúrese de que la guía del longitud del papel (1) toca los bordes del papel.

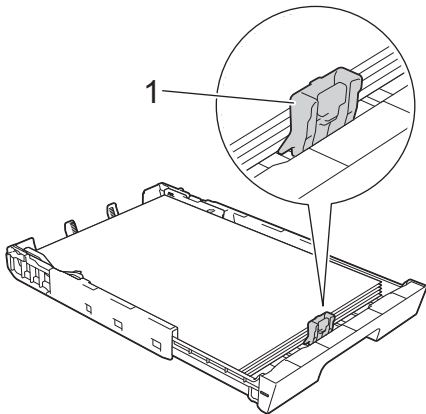

8. Ajuste cuidadosamente las guías de anchura del papel (1) para adaptarlas al papel. Asegúrese de que las guías del papel toquen los bordes del papel.

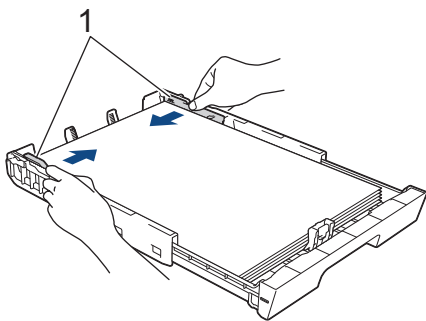

9. Asegúrese de que el papel esté plano en la bandeja y por debajo de la marca de capacidad máxima de papel (1).

Si la bandeja de papel se rellena excesivamente, se pueden producir atascos de papel.

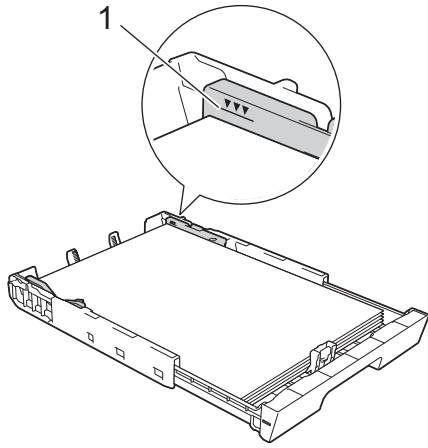

10. Vuelva a introducir lentamente la bandeja de papel por completo en el equipo.

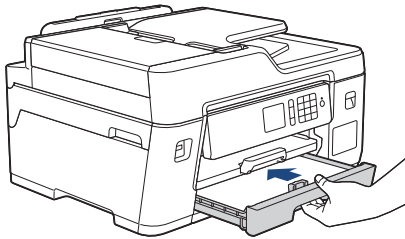

## IMPORTANTE

NO introduzca la bandeja de papel en el equipo por la fuerza ni demasiado rápido. Si hace esto, podría causar atascos de papel o problemas en la alimentación del papel.

11. Tire del soporte del papel (1) hasta que encaje en su sitio y, a continuación, despliegue la lengüeta del soporte del papel (2).

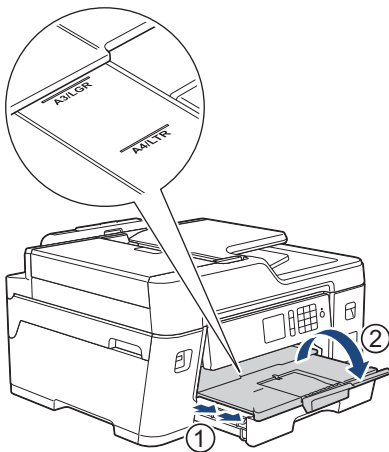

12. Cambie la configuración del tamaño de papel en el menú del equipo si fuese necesario.

## ⚠ AVISO

Coloque el equipo de manera que la bandeja no sobresalga de la mesa o del escritorio para evitar que alguien se pueda chocar con ella. El equipo podría caerse y causar lesiones.

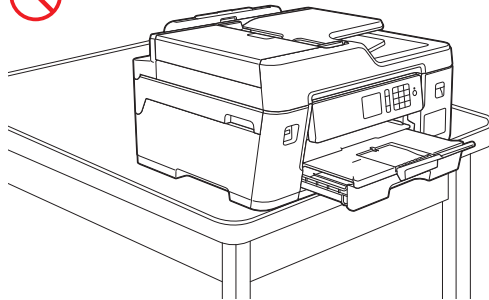
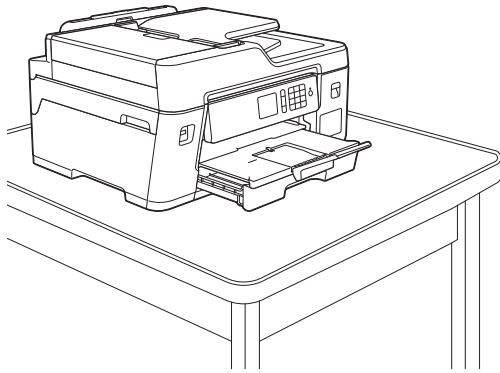

Antes de bloquear la bandeja de papel, extraiga el papel de la bandeja.

Apoye la bandeja sobre una superficie plana.

Arrastre la barra deslizante verde hacia la izquierda y, a continuación, empuje la bandeja por la parte delantera hasta que encaje en su sitio. Coloque el papel en la bandeja.

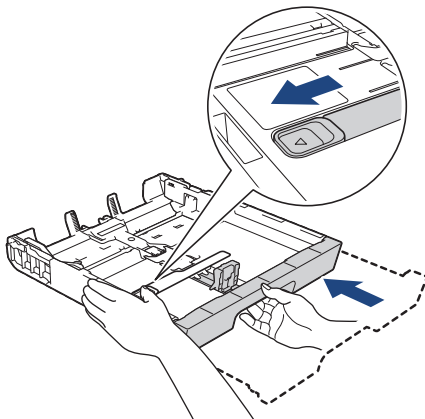

### Información relacionada

- [Cargar papel en la bandeja de papel](#)
-

## Cargar papel fotográfico en la bandeja de papel 1

- Si la configuración [Compruebe el papel] está ajustada en [Sí] y usted saca la bandeja de papel del equipo, en la pantalla LCD se mostrará un mensaje preguntándole si desea cambiar el tipo y el tamaño de papel.
- Cuando cargue papel de un tamaño diferente en la bandeja, debe cambiar la configuración del tamaño de papel en el equipo o la configuración del tamaño de papel en la computadora.  
Si hace esto y si selecciona en el equipo o en el controlador de impresora la opción Selección automática de bandeja, el equipo podrá tomar el papel de la bandeja adecuada automáticamente.

1. Si la lengüeta del soporte del papel (1) está abierta, ciérrela y, a continuación, cierre el soporte del papel (2).

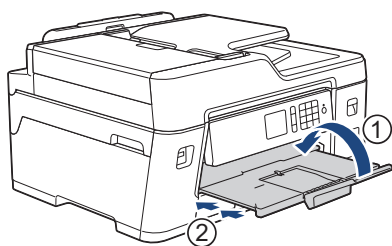

2. Extraiga la bandeja de papel completamente del equipo, tal y como indica la flecha.

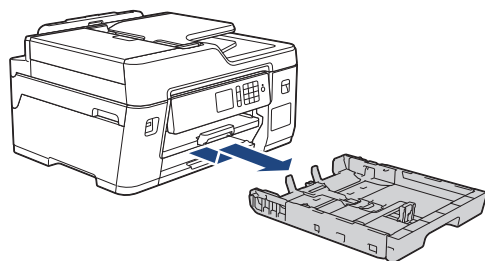

3. Realice una de las siguientes acciones:

- Si carga papel Foto L (3,5" x 5")/(9 x 13 cm) en la bandeja de papel, levante el tope de Foto L (1).
- Si carga papel Foto (4" x 6")/(10 x 15 cm) en la bandeja de papel, levante el tope de Foto (2).
- Si carga papel Foto 2L (5" x 7")/(13 x 18 cm) en la bandeja de papel, levante el tope de Foto 2L (3).

Presione ligeramente las guías de anchura del papel (4) y deslícelas para adaptarlas al tamaño de papel.

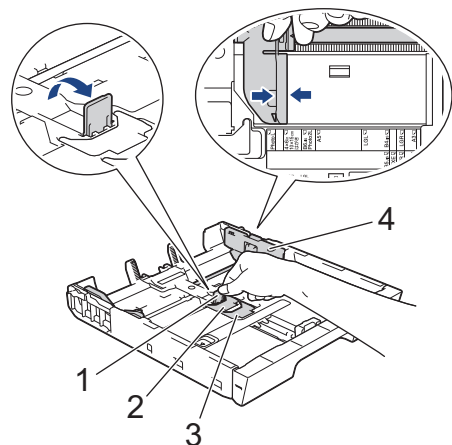

4. Cargue hasta 20 hojas de papel fotográfico en la bandeja de papel con la superficie de impresión *cara abajo*. Cargar más de 20 hojas de papel fotográfico puede provocar atascos de papel.

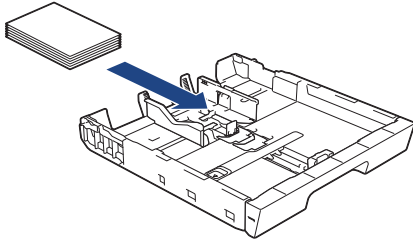

5. Ajuste cuidadosamente las guías de anchura del papel (1) para adaptarlas al papel. Asegúrese de que las guías del papel toquen los bordes del papel y de que el papel esté plano en la bandeja.

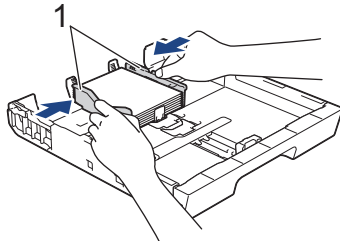

6. Vuelva a introducir lentamente la bandeja de papel por completo en el equipo.

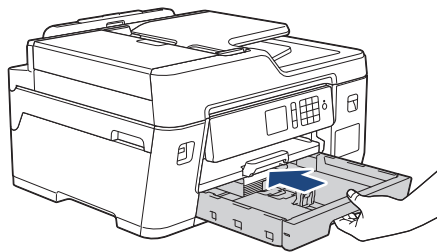

## IMPORTANTE

NO introduzca la bandeja de papel en el equipo por la fuerza ni demasiado rápido. Si hace esto, podría causar atascos de papel o problemas en la alimentación del papel.

7. Tire del soporte del papel hasta que encaje en su sitio.

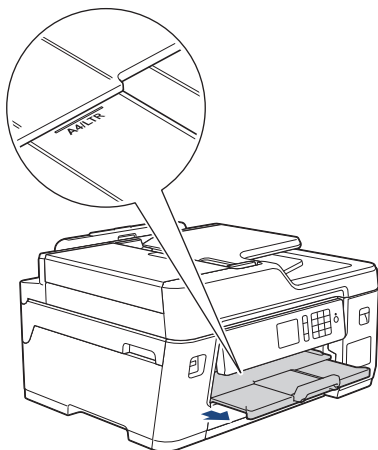

8. Cambie la configuración del tamaño de papel en el menú del equipo si fuese necesario.

## ✓ Información relacionada

- Cargar papel en la bandeja de papel
- Cambiar la configuración de la comprobación del tamaño de papel
- Seleccionar el soporte de impresión correcto

- 
- Cambiar el tamaño y el tipo de papel
-

## Cargar sobres en la bandeja de papel #1

- Si la configuración [Compruebe el papel] está ajustada en [Sí] y usted saca la bandeja de papel del equipo, en la pantalla LCD se mostrará un mensaje preguntándole si desea cambiar el tipo y el tamaño de papel.
- Puede cargar sobres de varios tamaños. >> *Información relacionada: Tipo y tamaño de papel para cada operación*
- Cuando cargue papel de un tamaño diferente en la bandeja, debe cambiar la configuración del tamaño de papel en el equipo o la configuración del tamaño de papel en la computadora.

Si hace esto y si selecciona en el equipo o en el controlador de impresora la opción Selección automática de bandeja, el equipo podrá tomar el papel de la bandeja adecuada automáticamente.

- Antes de cargar sobres en la bandeja, aplaste las esquinas y los laterales de los sobres para alisarlos lo máximo posible.

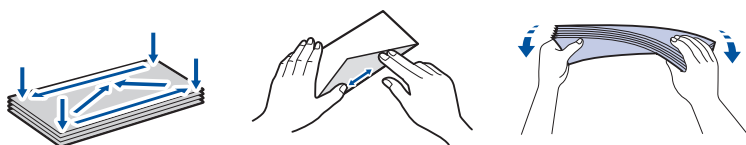

1. Si la lengüeta del soporte del papel (1) está abierta, ciérrela y, a continuación, cierre el soporte del papel (2).

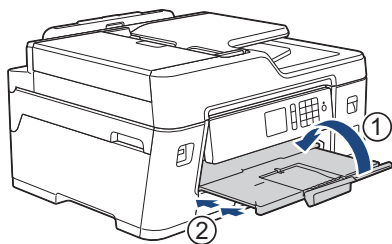

2. Extraiga la bandeja de papel completamente del equipo, tal y como indica la flecha.

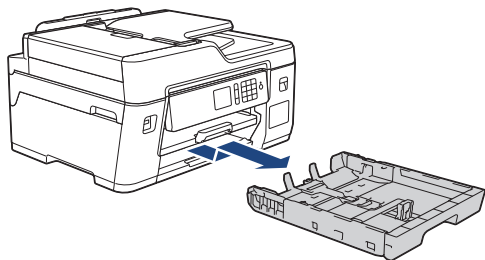

3. Cargue hasta 10 sobres en la bandeja de papel con la superficie de impresión *cara abajo*. Cargar más de 10 sobres puede provocar atascos de papel.

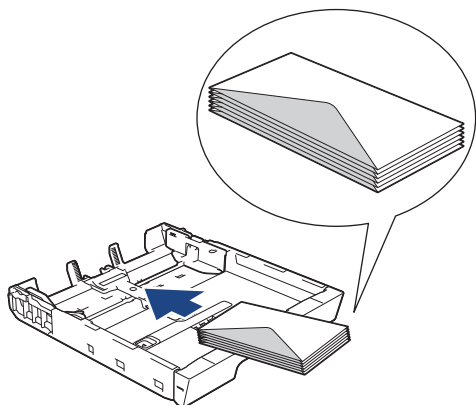

4. Presione ligeramente las guías de anchura del papel (1) y la guía de longitud del papel (2) y deslícelas para adaptarlas al tamaño de los sobres.

Asegúrese de que los sobres estén planos en la bandeja.

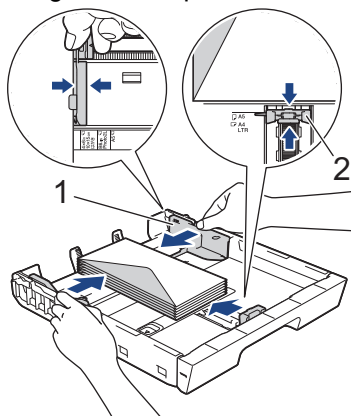

### IMPORTANTE

Si los sobres son de "doble cara", cargue los sobres en la bandeja de papel de uno en uno.

5. Vuelva a introducir lentamente la bandeja de papel por completo en el equipo.

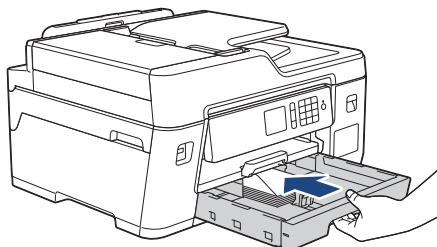

### IMPORTANTE

NO introduzca la bandeja de papel en el equipo por la fuerza ni demasiado rápido. Si hace esto, podría causar atascos de papel o problemas en la alimentación del papel.

6. Tire del soporte del papel (1) hasta que encaje en su sitio y, a continuación, despliegue la lengüeta del soporte del papel (2).

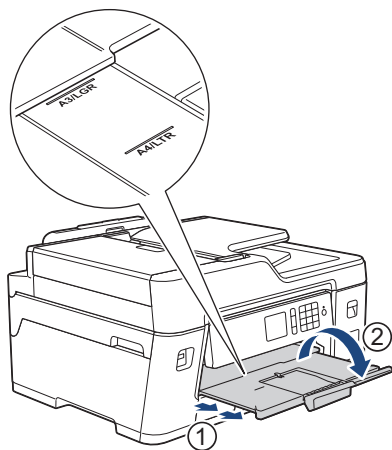

7. Cambie la configuración del tamaño de papel en el menú del equipo si fuese necesario.



### Información relacionada

- Cargar papel en la bandeja de papel
- Cambiar la configuración de la comprobación del tamaño de papel
- Seleccionar el soporte de impresión correcto



- 
- Cambiar el tamaño y el tipo de papel
  - Tipo y tamaño de papel para cada operación
-

## Cargar papel en la bandeja multipropósito (Bandeja MP)

Use la bandeja MP para soportes especiales de impresión, como papel fotográfico o sobres.

- Si la configuración [Compruebe el papel] está ajustada en [Sí] y usted coloca el papel en la bandeja MP, aparecerá un mensaje en la pantalla LCD preguntándole si desea cambiar el tipo y el tamaño de papel.
- Cuando cargue papel de un tamaño diferente en la bandeja, debe cambiar la configuración del tamaño de papel en el equipo o la configuración del tamaño de papel en la computadora.  
Si hace esto y si selecciona en el equipo o en el controlador de impresora la opción Selección automática de bandeja, el equipo podrá tomar el papel de la bandeja adecuada automáticamente.

### NOTA

- Para evitar que entre polvo en el equipo, cierre siempre la bandeja MP si no la utiliza.

1. Abra la bandeja MP.

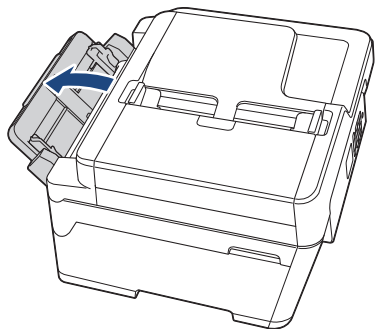

Si desea cargar papel de un tamaño mayor que Carta o A4, tire de la bandeja de papel hacia arriba con las dos manos, hasta que esta encaje en su sitio.

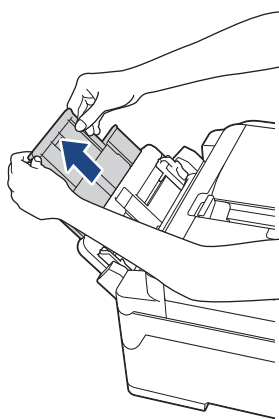

- Presione ligeramente y deslice las guías del papel de la bandeja MP para que coincidan con el ancho del papel que va a utilizar.

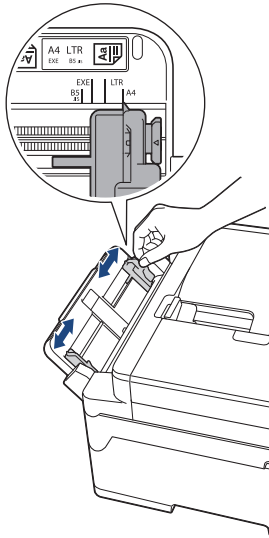

- Airee bien la pila de papel para evitar que se produzcan atascos y problemas en la alimentación del papel.



Asegúrese siempre de que el papel no esté curvado o arrugado.

- Cargue cuidadosamente el papel en la bandeja MP con la superficie de impresión *cara arriba*.
  - Uso de Carta, A4 o Ejecutivo

#### Orientación horizontal

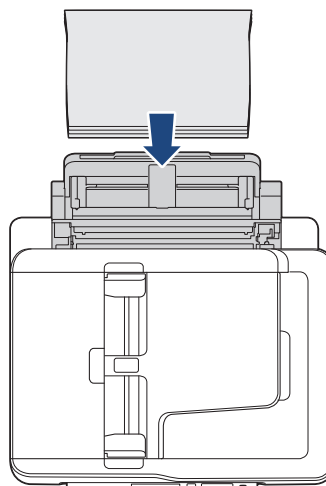
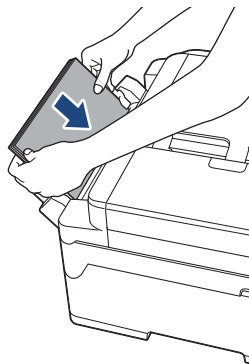

- Uso de Doble carta, A3, Legal, Folio, Legal de México, Legal de la India, A5, A6, sobres, Foto, Foto L, Foto 2L o Ficha

#### Orientación vertical

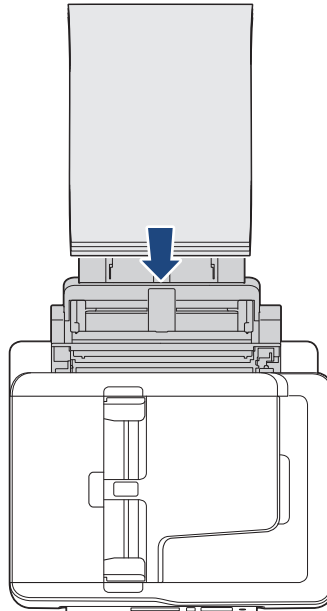
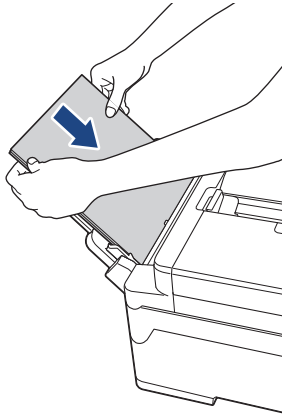

Cuando utilice sobres, cargue los sobres con la superficie de impresión *cara arriba* y la solapa hacia la izquierda, tal y como se muestra en la ilustración.

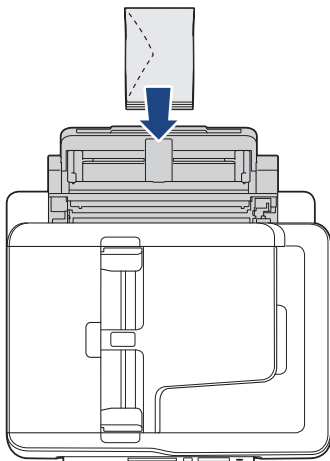

Si tiene problemas para cargar papel en la bandeja MP, arrastre la palanca de desbloqueo (1) hacia la parte posterior del equipo y, a continuación, cargue el papel.

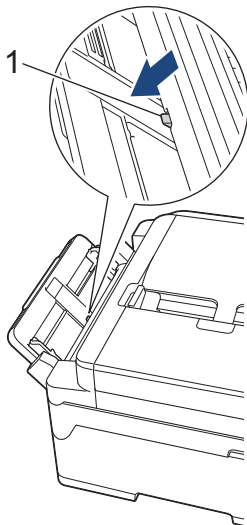

5. Con las dos manos, ajuste cuidadosamente las guías del papel de la bandeja MP para adaptarlas al papel.

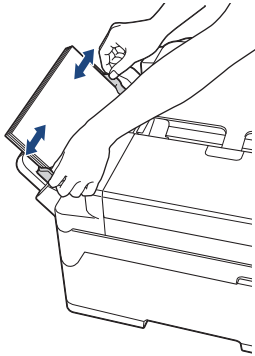

- NO presione las guías del papel con demasiada fuerza contra el papel. De lo contrario, el papel podría doblarse y atascarse.
- Coloque el papel en el centro de la bandeja MP, entre las guías del papel. Si el papel no está centrado, retírelo y vuelva a introducirlo en la posición central.

6. Realice una de las siguientes acciones:

- Cuando use papel de tamaño Carta o A4, o tamaños más pequeños  
Tire del soporte del papel hasta que encaje en su sitio.

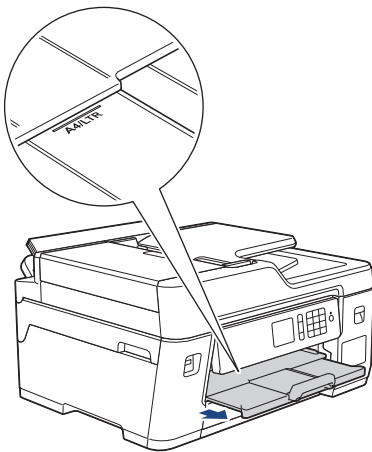

- Cuando use papel de un tamaño mayor que Carta o A4, o sobres  
Tire del soporte del papel (1) hasta que encaje en su sitio y, a continuación, despliegue la lengüeta del soporte del papel (2).

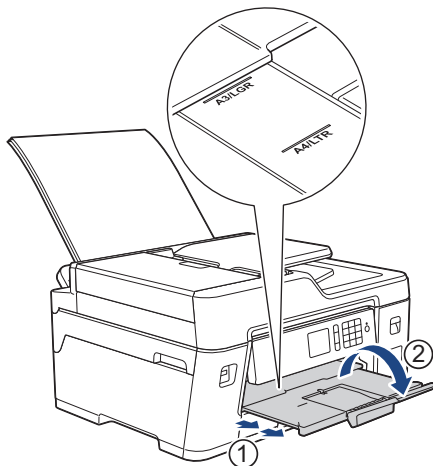

7. Cambie la configuración del tamaño de papel en el menú del equipo si fuese necesario.



Asegúrese de que la impresión ha finalizado antes de cerrar la bandeja MP.

---



### Información relacionada

- Cargar papel
  - Seleccionar el soporte de impresión correcto
  - Mensajes de error y mantenimiento
-

## Área no imprimible

El área no imprimible depende de la configuración de la aplicación que está utilizando. Los números siguientes indican las áreas no imprimibles en hojas sueltas de papel y sobres. El equipo solo puede efectuar la impresión en las áreas sombreadas de hojas sueltas de papel cuando la función de impresión sin bordes está disponible y activada.

### Hojas sueltas de papel

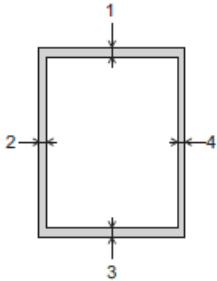

### Sobres

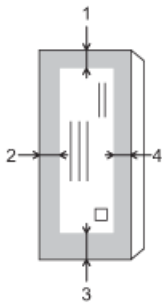

	Arriba (1)	Izquierda (2)	Abajo (3)	Derecha (4)
Hojas sueltas	0,12 pulg. (3 mm)	0,12 pulg. (3 mm)	0,12 pulg. (3 mm)	0,12 pulg. (3 mm)
Sobres	0,47 pulg. (12 mm)	0,12 pulg. (3 mm)	0,47 pulg. (12 mm)	0,12 pulg. (3 mm)



La función de impresión sin bordes no está disponible para sobres, para la impresión a 2 caras ni para otros tamaños de papel, como Legal y Ejecutivo.



### Información relacionada

- [Cargar papel](#)
- [Problemas de manipulación de papel e impresión](#)

## Ajustes de papel



- Cambiar el tamaño y el tipo de papel
- Cambiar la configuración de la comprobación del tamaño de papel
- Configurar una bandeja predeterminada basada en una tarea
- Cambiar la prioridad de bandeja de papel
- Reducir el tamaño de página de un fax entrante de gran tamaño



## Cambiar el tamaño y el tipo de papel

Ajuste las configuraciones del tamaño y del tipo de papel de la bandeja de papel.

- Para obtener una calidad de impresión óptima, configure el equipo para el tipo de papel que esté utilizando.
- Cuando cambie el tamaño de papel que carga en la bandeja, debe cambiar la configuración del tamaño de papel en la pantalla LCD al mismo tiempo.

1. Pulse  [Ajustes] > [Todas config. (Todos ajustes)] > [Config. gral.] > [Config bandeja (Ajuste band.)].
2. Pulse la opción de bandeja deseada.
3. Pulse [Tipo de papel (Tipo d papel)].
4. Pulse ▲ o ▼ para mostrar las opciones del tipo de papel y, a continuación, pulse la opción deseada.
5. Pulse [Tamaño papel].
6. Pulse ▲ o ▼ para mostrar las opciones del tamaño de papel y, a continuación, pulse la opción deseada.
7. Pulse .



El papel sale con la superficie impresa cara arriba en la bandeja de papel de la parte delantera del equipo. Si está imprimiendo en papel satinado, retire cada hoja inmediatamente para evitar que la tinta se corra o se produzcan atascos de papel.





### Información relacionada

- [Ajustes de papel](#)
- [Cargar papel de tamaño Carta, A4 o Ejecutivo en la bandeja de papel 1](#)
- [Cargar papel fotográfico en la bandeja de papel 1](#)
- [Cargar sobres en la bandeja de papel #1](#)
- [Papel aceptable y otros soportes de impresión](#)
- [Mensajes de error y mantenimiento](#)
- [Problemas de manipulación de papel e impresión](#)

## Cambiar la configuración de la comprobación del tamaño de papel

Si la configuración está ajustada en [Sí] y usted saca la bandeja de papel del equipo o carga papel en la bandeja MP, en la pantalla LCD se mostrará un mensaje preguntándole si desea cambiar la configuración del tipo y el tamaño de papel.

La configuración predeterminada es [Sí].

1. Pulse  [Ajustes] > [Todas config. (Todos ajustes)] > [Config. gral.].
2. Pulse [Config. bandeja (Ajuste bandeja)].
3. Pulse ▲ o ▼ para mostrar la opción [Compruebe el papel] y, a continuación, púlsela.
4. Pulse [Sí] o [No].
5. Pulse .

### ✓ Información relacionada

- [Ajustes de papel](#)
- [Cargar papel de tamaño Carta, A4 o Ejecutivo en la bandeja de papel 1](#)
- [Cargar papel fotográfico en la bandeja de papel 1](#)
- [Cargar sobres en la bandeja de papel #1](#)
- [Mensajes de error y mantenimiento](#)

## Configurar una bandeja predeterminada basada en una tarea



Cambie la bandeja predeterminada que el equipo utiliza para cada modo.

[Selec auto bndja] configura el equipo para alimentar papel desde la bandeja más adecuada para el tipo y tamaño del papel configurados.

El equipo alimenta el papel de la bandeja más apropiada según el orden de prioridad de bandeja que ha establecido.



Algunas bandejas no están disponibles en función del modelo.

1. Pulse  [Ajustes] > [Todas config. (Todos ajustes)] > [Config. gral.] > [Config. bandeja (Ajuste bandeja)].
  - Para imprimir en el modo de copia, pulse [Config. bandeja: Copia (Config bandeja: Copia)] > [Uso bandeja].
  - Para imprimir faxes recibidos, pulse [Config. bandeja: Fax (Config bandeja: Fax)] > [Uso bandeja].
  - Para imprimir fotos, pulse [Ajuste band.: Impr.JPEG (Soporte)] > [Uso bandeja].
2. Pulse la opción de bandeja deseada.
3. Pulse .





### Información relacionada

- [Ajustes de papel](#)

## Cambiar la prioridad de bandeja de papel

Cambie la prioridad de la bandeja predeterminada que el equipo utiliza para cada modo.

Cuando [Selec auto bndja] está seleccionado en la configuración de selección de bandeja, el equipo alimentará papel de la bandeja más apropiada para el tamaño y el tipo de papel según la configuración de prioridad de bandeja.

1. Pulse  [Ajustes] > [Todas config. (Todos ajustes)] > [Config. gral.] > [Config. bandeja (Ajuste bandeja)].
2. Pulse la opción [Config. bandeja: Copia (Config bandeja: Copia)], [Config. bandeja: Fax (Config bandeja: Fax)], [Config. bandeja: Impresión (Config bandeja: Imprimir)] o [Ajuste band.: Impr.JPEG (Soporte)].
3. Pulse [Prioridad de bandejas].
4. Pulse la opción deseada.
5. Pulse .



### Información relacionada

- [Ajustes de papel](#)

## Papel aceptable y otros soportes de impresión

La calidad de impresión puede verse afectada por el tipo de papel que utiliza en el equipo.

Para obtener la mejor calidad de impresión para la configuración que ha seleccionado, establezca siempre el tipo de papel de acuerdo con el tipo de papel que ha cargado.

Puede utilizar papel normal, papel para tinta (papel estucado), papel satinado, papel reciclado y sobres.

Le recomendamos que pruebe distintos tipos de papel antes de adquirir grandes cantidades.

Para obtener resultados óptimos, utilice papel Brother.

- Cuando imprima sobre papel para tinta (papel estucado) y papel satinado, asegúrese de seleccionar el soporte de impresión correcto en la pestaña **Básica** del controlador de impresora o en la configuración del tipo de papel del equipo.
- Cuando imprima sobre papel fotográfico Brother, cargue una hoja adicional del mismo papel fotográfico en la bandeja de papel.
- Si se está imprimiendo en papel fotográfico, retire cada hoja inmediatamente para evitar que la tinta se corra o se produzcan atascos de papel.
- Evite tocar la superficie impresa del papel inmediatamente después de la impresión, ya que es posible que la superficie no esté completamente seca, por lo que puede mancharse los dedos.



### Información relacionada

- [Cargar papel](#)
- [Soportes de impresión recomendados](#)
- [Manejar y utilizar los soportes de impresión](#)
- [Seleccionar el soporte de impresión correcto](#)
- [Cambiar el tamaño y el tipo de papel](#)
- [Problemas de manipulación de papel e impresión](#)

## Soportes de impresión recomendados

Para obtener la mejor calidad de impresión, recomendamos utilizar el papel Brother incluido en la tabla.

### Papel Brother

Tipo de papel	Artículo
Papel fotográfico satinado Premium Plus	
Doble carta	BP71GLGR
Carta	BP71GLTR
4" x 6"	BP71GP20
Papel para tinta normal	
Doble carta	BP60PLGR (solo EE. UU.)



### Información relacionada

- [Papel aceptable y otros soportes de impresión](#)

## Manejar y utilizar los soportes de impresión

- Guarde el papel en su embalaje original y manténgalo cerrado. Mantenga el papel liso y evite exponerlo a ambientes húmedos, a la luz solar directa y a cualquier fuente de calor.
- Evite tocar la cara brillante (estucada) del papel fotográfico.
- Con algunos tamaños de sobres, se requiere establecer los márgenes en la aplicación. Asegúrese de realizar una impresión de prueba antes de imprimir un gran número de sobres.

### IMPORTANTE

NO utilice los siguientes tipos de papel:

- Papel dañado, curvado, arrugado o con forma irregular

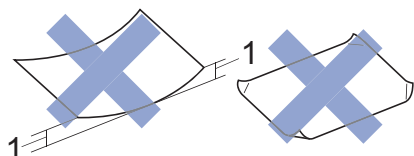

1. Una curva de 0,08 pulg. (2 mm) o mayor puede hacer que se produzcan atascos.

- Extremadamente brillante o con mucho relieve
- Papel que no se pueda apilar uniformemente
- Papel elaborado con fibra corta

NO utilice sobres:

- En los que el aire pueda entrar fácilmente
- Con ventanas
- Grabados en relieve
- Grapados
- Previamente impresos en el interior
- Que sean autoadhesivos
- Que tengan solapas dobles

#### Autoadhesivos Con solapa doble

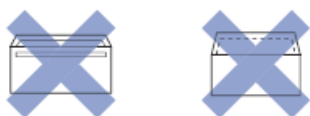

Es posible que ocurra algún problema en la alimentación del papel causado por el grosor, el tamaño y la forma de la solapa de los sobres que está utilizando.

### ✓ Información relacionada

- [Papel aceptable y otros soportes de impresión](#)
- [Cargar papel en la bandeja de papel](#)

## Seleccionar el soporte de impresión correcto

- Tipo y tamaño de papel para cada operación
- Orientación del papel y capacidad de las bandejas de papel
- Usar la opción de tamaño de papel definido por el usuario en el controlador de la impresora
- Gramaje y grosor del papel
- Cargar papel de tamaño Carta, A4 o Ejecutivo en la bandeja de papel 1
- Cargar papel fotográfico en la bandeja de papel 1
- Cargar sobres en la bandeja de papel #1
- Cargar papel en la bandeja multipropósito (Bandeja MP)



## Tipo y tamaño de papel para cada operación

Tipo de papel	Tamaño del papel		Utilización			
			Fax	Copia	Impresión de JPEG	Impresora
Hojas sueltas	Doble carta	11 × 17 pulg. (279,4 × 431,8 mm)	Sí	Sí	Sí	Sí
	Carta	8 1/2 × 11 pulg. (215,9 × 279,4 mm)	Sí	Sí	Sí	Sí
	A3	11,7 × 16,5 pulg. (297 × 420 mm)	Sí	Sí	Sí	Sí
	A4	8,3 × 11,7 pulg. (210 × 297 mm)	Sí	Sí	Sí	Sí
	Legal	8 1/2 × 14 pulg. (215,9 × 355,6 mm)	Sí	Sí	-	Sí
	Legal de México	8,5 × 13,38 pulg. (215,9 × 339,85 mm)	Sí	Sí	-	Sí
	Legal de la India	8,46 × 13,58 pulg. (215 × 345 mm)	Sí	Sí	-	Sí
	Folio	8 1/2 × 13 pulg. (215,9 × 330,2 mm)	Sí	Sí	-	Sí
	Ejecutivo	7 1/4 × 10 1/2 pulg. (184,1 × 266,7 mm)	-	Sí <sup>1</sup>	-	Sí
	A5	5,8 × 8,3 pulg. (148 × 210 mm)	-	Sí	-	Sí
	A6	4,1 × 5,8 pulg. (105 × 148 mm)	-	Sí	-	Sí
Tarjetas	Fotografía	4 × 6 pulg. (10 × 15 cm)	-	Sí	Sí	Sí
	Foto L	3,5 × 5 pulg. (9 × 13 cm)	-	-	-	Sí
	Foto 2L	5 × 7 pulg. (13 × 18 cm)	-	-	Sí	Sí
	Ficha	5 × 8 pulg. (13 × 20 cm)	-	-	-	Sí
Sobres	Sobre C5	6,4 × 9 pulg. (162 × 229 mm)	-	-	-	Sí
	Sobre DL	4,3 × 8,7 pulg. (110 × 220 mm)	-	-	-	Sí
	Com-10	4 1/8 × 9 1/2 pulg. (104,7 × 241,3 mm)	-	-	-	Sí
	Monarca	3 7/8 × 7 1/2 pulg. (98,4 × 190,5 mm)	-	-	-	Sí

<sup>1</sup> Solo EE. UU.



### Información relacionada

- [Seleccionar el soporte de impresión correcto](#)
- [Cargar sobres en la bandeja de papel #1](#)

## Orientación del papel y capacidad de las bandejas de papel

	Tamaño de papel	Tipos de papel	N.º de hojas
Bandeja de papel #1	<Horizontal> Carta, Ejecutivo, A4 <Vertical> Doble carta, A3, Legal, México Oficio, Legal India, Folio, A5, A6, Sobres (C5, Com-10, DL, Monarca), Foto (4" x 6" )/(10 x 15 cm), Foto L (3,5" x 5" )/(9 x 13 cm), Foto 2L (5" x 7" )/(13 x 18 cm), Ficha (5" x 8" )/(13 x 20 cm)	Papel normal, Papel reciclado	250 <sup>1</sup>
		Papel para tinta	20
		Papel satinado, Foto	20
		Ficha	30
		Sobres	10
Bandeja multipropósito (bandeja MP) <sup>2</sup>	<Horizontal> Carta, Ejecutivo, A4 <Vertical> Doble carta, A3, Legal, México Oficio, Legal India, Folio, A5, A6, Sobres (C5, Com-10, DL, Monarca), Foto (4" x 6" )/(10 x 15 cm), Foto L (3,5" x 5" )/(9 x 13 cm), Foto 2L (5" x 7" )/(13 x 18 cm), Ficha (5" x 8" )/(13 x 20 cm)	Papel normal, Papel reciclado	100 <sup>1</sup>
		Papel para tinta	20 (Hasta Carta/A4) 5 (Encima de Carta/A4)
		Papel satinado, Foto	20 (Hasta Carta/A4) 5 (Encima de Carta/A4)
		Ficha	50
		Sobres	20 (Hasta Carta/A4) 5 (Encima de Carta/A4)

<sup>1</sup> Cuando utilice papel normal de 20 lb (80 g/m<sup>2</sup>)

<sup>2</sup> Se recomienda utilizar la bandeja MP con papel satinado.



### Información relacionada

- [Seleccionar el soporte de impresión correcto](#)

Inicio > Manipulación de papel > Cargar papel > Papel aceptable y otros soportes de impresión > Seleccionar el soporte de impresión correcto > Usar la opción de tamaño de papel definido por el usuario en el controlador de la impresora

## Usar la opción de tamaño de papel definido por el usuario en el controlador de la impresora

Tamaño definido por el usuario	Orientación del papel
<ul style="list-style-type: none"><li>Anchura: 3,5 pulg, - 11,69 pulg, (88,9 mm - 297,0 mm)</li><li>Altura: 5,0 pulg, - 17,0 pulg, (127,0 mm - 431,8 mm)</li></ul>	Vertical
<ul style="list-style-type: none"><li>La opción de tamaño de papel definido por el usuario solo está disponible para la bandeja MP.</li></ul>	



### Información relacionada

- [Seleccionar el soporte de impresión correcto](#)

## Gramaje y grosor del papel

Tipo de papel		Gramaje	Grosor
Hojas sueltas	Papel normal, Papel reciclado	De 17 a 32 lb (de 64 a 120 g/m <sup>2</sup> )	De 3 a 6 mil (de 0,08 a 0,15 mm)
	Papel para tinta	De 17 a 53 lb (de 64 a 200 g/m <sup>2</sup> )	De 3 a 10 mil (de 0,08 a 0,25 mm)
	Papel satinado <sup>1 2</sup>	Hasta 58 lb (220 g/m <sup>2</sup> )	Hasta 10 mil (0,25 mm)
Tarjetas	Tarjeta fotográfica <sup>1 2 3</sup>	Hasta 53 lb (200 g/m <sup>2</sup> )	Hasta 10 mil (0,25 mm)
	Ficha	Hasta 32 lb (120 g/m <sup>2</sup> )	Hasta 6 mil (0,15 mm)
Sobres		De 20 a 25 lb (de 80 a 95 g/m <sup>2</sup> )	Hasta 20 mil (0,52 mm)

<sup>1</sup> El papel BP71 69 lb (260 g/m<sup>2</sup>) está especialmente diseñado para los equipos de inyección de tinta Brother.

<sup>2</sup> Hasta 12 mil (0,3 mm) en la bandeja MP

<sup>3</sup> Hasta 58 lb (220 g/m<sup>2</sup>) en la bandeja MP



### Información relacionada

- [Seleccionar el soporte de impresión correcto](#)
- [Problemas de manipulación de papel e impresión](#)

## Cargar documentos

- Cargar documentos en el alimentador automático de documentos (ADF)
- Cargar documentos en el cristal de escaneado
- Área no escaneable

## Cargar documentos en el alimentador automático de documentos (ADF)

La unidad ADF tiene capacidad para varias páginas, que se alimentan de una en una.

Utilice papel que se encuentre entre los tamaños y los gramajes mostrados en la tabla. Asegúrese en todo momento de airear bien las páginas antes de colocarlas en la unidad ADF.

### Tamaño y gramaje de los documentos

Largo: <sup>1</sup>	5,8 a 17,0 pulg. (148 a 431,8 mm)
Ancho:	4,1 a 11,7 pulg. (105 a 297 mm)
Gramaje:	De 17 a 24 lb (de 64 a 90 g/m <sup>2</sup> )

<sup>1</sup> Hasta 35,4 pulg. (900 mm) con la función de papel largo.

### IMPORTANTE

- NO tire de los documentos mientras se estén alimentando.
- NO utilice papel curvado, arrugado, doblado, roto, grapado, con clips, pegamento o cinta adhesiva.
- NO utilice cartulina, papel de periódico ni tela.
- Asegúrese de que los documentos con corrector líquido o escritos con tinta estén completamente secos.

1. Airee bien las páginas.
2. Deslice las guías del papel (1) para adaptarlas al tamaño del documento.

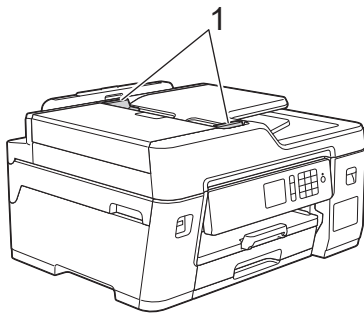

3. Coloque el documento **cara arriba** en la unidad ADF, tal y como se muestra en la ilustración, hasta que el documento toque los rodillos de alimentación y el equipo emita un pitido.

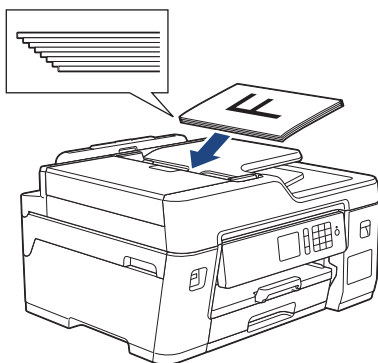



Si ha cargado un documento pequeño y no lo puede extraer, abra el soporte de documentos de la unidad ADF(1) y, a continuación, retire el documento.

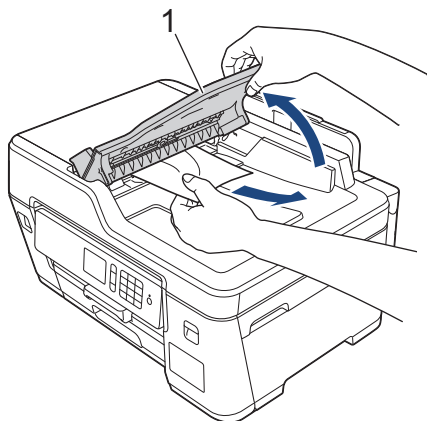

## IMPORTANTE

NO deje ningún documento en el cristal de escaneado. Si lo hace, es posible que la unidad ADF se atasque.



### Información relacionada

- [Cargar documentos](#)
- [Copiar un documento](#)
- [Mensajes de error y mantenimiento](#)
- [Problemas de teléfono y fax](#)
- [Otros problemas](#)

## Cargar documentos en el cristal de escaneado

Utilice el cristal de escaneado para enviar faxes, copiar o escanear una página a la vez.

### Tamaños de documentos admitidos

Longitud:	Hasta 17,0 pulg. (431,8 mm)
Ancho:	Hasta 11,7 pulg. (297 mm)
Peso:	Hasta 4,4 lb (2 kg)



Para utilizar el cristal de escaneado, la unidad ADF debe estar vacía.

1. Levante la cubierta de documentos.
2. Coloque el documento *cara abajo* en la esquina superior izquierda del cristal de escaneado, tal y como se muestra en la ilustración.

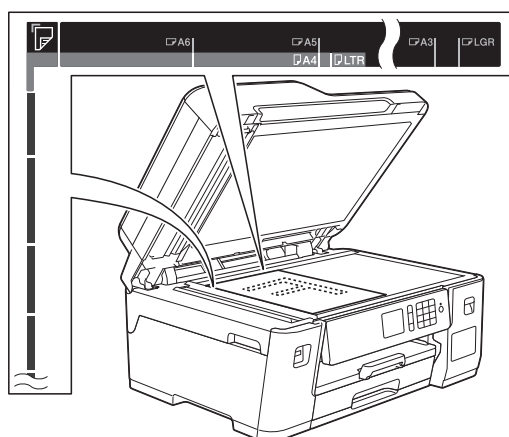

3. Cierre la cubierta de documentos.

### IMPORTANTE

Si va a escanear un libro o un documento grueso, NO cierre la cubierta de documentos de golpe ni la presione.



### Información relacionada

- [Cargar documentos](#)
- [Copiar un documento](#)
- [Problemas de teléfono y fax](#)
- [Otros problemas](#)



## Área no escaneable

El área no escaneable de una página depende de los ajustes de la aplicación que está utilizando. Las cifras a continuación muestran las típicas medidas no escaneables.

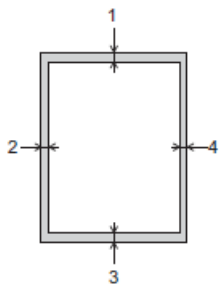

Utilización	Tamaño del documento	Arriba (1) Abajo (3)	Izquierda (2) Derecha (4)
Fax	Doble carta	0,12 pulg. (3 mm)	0,15 pulg. (3,7 mm)
	Carta		0,16 pulg. (4 mm)
	Legal		
	A3		0,18 pulg. (4,5 mm)
	A4		0,12 pulg. (3 mm)
Copia	Todos los tamaños de papel		0,12 pulg. (3 mm)
Escanear		0,04 pulg. (1 mm)	0,04 pulg. (1 mm)



### Información relacionada

- [Cargar documentos](#)

## Imprimir

- Imprimir desde la computadora (Windows®)
- Imprimir desde la computadora (Mac)
- Imprimir datos directamente desde una unidad flash USB

## Imprimir desde la computadora (Windows®)

- [Imprimir una fotografía \(Windows®\)](#)
- [Imprimir un documento \(Windows®\)](#)
- [Cancelación de un trabajo de impresión \(Windows®\)](#)
- [Imprimir más de una página en una sola hoja de papel \(N en 1\) \(Windows®\)](#)
- [Imprimir en forma de póster \(Windows®\)](#)
- [Imprimir en ambas caras del papel de forma automática \(impresión automática a doble cara\) \(Windows®\)](#)
- [Imprimir automáticamente un folleto \(Windows®\)](#)
- [Imprimir un documento de Color en escala de grises \(Windows®\)](#)
- [Evitar las impresiones borrosas y los atascos de papel \(Windows®\)](#)
- [Utilizar perfiles de impresión predefinidos \(Windows®\)](#)
- [Cambio de la configuración de impresión predefinida \(Windows®\)](#)
- [Configuraciones de impresión \(Windows®\)](#)

## Imprimir una fotografía (Windows®)



1. Seleccione el comando de impresión en su aplicación.
2. Seleccione **Brother XXX-XXXX** (donde XXXX es el nombre de su modelo) y, a continuación, haga clic en el botón de preferencias o propiedades de impresión.  
Aparece la ventana del controlador de impresora.
3. Asegúrese de que ha cargado el medio correcto en la bandeja de papel.

### IMPORTANTE

- Para obtener resultados óptimos, utilice papel Brother.
- Cuando imprima sobre papel fotográfico Brother, cargue una hoja adicional del mismo papel fotográfico en la bandeja de papel.

4. Haga clic en la pestaña **Básica**.
5. Haga clic en la lista desplegable **Soporte de impresión**, y luego seleccione el tipo de papel que está utilizando.

### IMPORTANTE

Para obtener la mejor calidad de impresión para los ajustes que ha seleccionado, siempre defina la opción **Soporte de impresión** para que coincida con el tipo de papel que carga.

6. Haga clic en la lista desplegable **Tamaño de papel**, y luego seleccione el tamaño de papel.
7. Seleccione la casilla de verificación **Sin bordes**, si es necesario.
8. En **Modo de color**, seleccione la opción **Natural** o **Intenso**.
9. En el campo **Orientación**, seleccione la opción **Vertical** o **Horizontal** para definir la orientación de la impresión.



Si su aplicación dispone de una configuración parecida a esta, le recomendamos que defina la orientación en la aplicación.

10. Escriba el número de copias (1-999) que desea en el campo **Copias**.
11. Cambie otras configuraciones de impresora, si es necesario.
12. Haga clic en **Aceptar**.
13. Complete su operación de impresión.



### Información relacionada

- [Imprimir desde la computadora \(Windows®\)](#)

- 
- Configuraciones de impresión (Windows®)
-

## Imprimir un documento (Windows®)

1. Seleccione el comando de impresión en su aplicación.
2. Seleccione **Brother XXX-XXXX** (donde XXXX es el nombre de su modelo) y, a continuación, haga clic en el botón de preferencias o propiedades de impresión.  
Aparece la ventana del controlador de impresora.
3. Asegúrese de que ha cargado el papel del tamaño correcto en la bandeja de papel.
4. Haga clic en la pestaña **Básica**.
5. Haga clic en la lista desplegable **Soporte de impresión**, y luego seleccione el tipo de papel que está utilizando.

### IMPORTANTE

Para obtener la mejor calidad de impresión para los ajustes que ha seleccionado, siempre defina la opción **Soporte de impresión** para que coincida con el tipo de papel que carga.

6. Haga clic en la lista desplegable **Tamaño de papel**, y luego seleccione el tamaño de papel.
7. En **Modo de color**, seleccione la opción **Natural** o **Intenso**.
8. En el campo **Orientación**, seleccione la opción **Vertical** o **Horizontal** para definir la orientación de la impresión.



Si su aplicación dispone de una configuración parecida a esta, le recomendamos que defina la orientación en la aplicación.

9. Escriba el número de copias (1-999) que desea en el campo **Copias**.
10. Para imprimir varias páginas en una sola hoja de papel o imprimir una página de su documento en varias hojas, haga clic en la lista desplegable **Páginas múltiples** y, a continuación, seleccione sus opciones.
11. Cambie otras configuraciones de impresora, si es necesario.
12. Haga clic en **Aceptar**.
13. Complete su operación de impresión.



### Información relacionada

- [Imprimir desde la computadora \(Windows®\)](#)
- [Configuraciones de impresión \(Windows®\)](#)

## Cancelación de un trabajo de impresión (Windows®)

Si se ha enviado un trabajo de impresión a la cola de impresión y no se ha imprimido, o si se ha enviado a la cola de impresión por error, es posible que tenga que eliminarlo para permitir la impresión de los trabajos siguientes.

1. Haga doble clic en el icono de la impresora  en el área de notificación.
2. Seleccione el trabajo de impresión que desee cancelar.
3. Haga clic en el menú **Documento**.
4. Seleccione **Cancelar**.
5. Haga clic en **Sí**.

### Información relacionada

- [Imprimir desde la computadora \(Windows®\)](#)
- [Supervisar el estado del equipo desde la computadora \(Windows®\)](#)

## Imprimir más de una página en una sola hoja de papel (N en 1) (Windows®)



1. Seleccione el comando de impresión en su aplicación.
2. Seleccione **Brother XXX-XXXX** (donde XXXX es el nombre de su modelo) y, a continuación, haga clic en el botón de preferencias o propiedades de impresión.  
Aparece la ventana del controlador de impresora.
3. Haga clic en la pestaña **Básica**.
4. En el campo **Orientación**, seleccione la opción **Vertical** o **Horizontal** para definir la orientación de la impresión.



Si su aplicación dispone de una configuración parecida a esta, le recomendamos que defina la orientación en la aplicación.

5. Haga clic en la lista desplegable **Páginas múltiples** y, a continuación, seleccione la opción **2 en 1**, **4 en 1**, **9 en 1** o **16 en 1**.
6. Haga clic en la lista desplegable **Orden de páginas** y, a continuación, seleccione el orden de las páginas.
7. Haga clic en la lista desplegable **Línea del borde** y, a continuación, seleccione el tipo de línea de borde.
8. Cambie otras configuraciones de impresora, si es necesario.
9. Haga clic en **Aceptar** y, a continuación, termine la operación de impresión.



### Información relacionada

- [Imprimir desde la computadora \(Windows®\)](#)
- [Configuraciones de impresión \(Windows®\)](#)



## Imprimir en forma de póster (Windows®)

Amplíe el tamaño de impresión e imprima el documento en modo de póster.

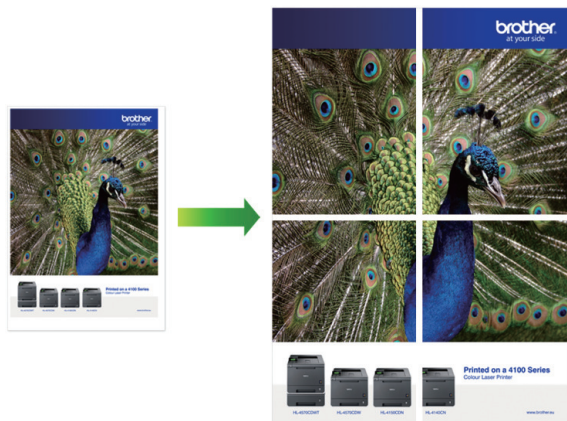

1. Seleccione el comando de impresión en su aplicación.
2. Seleccione **Brother XXX-XXXX** (donde XXXX es el nombre de su modelo) y, a continuación, haga clic en el botón de preferencias o propiedades de impresión.  
Aparece la ventana del controlador de impresora.
3. Haga clic en la pestaña **Básica**.
4. Haga clic en la lista desplegable **Páginas múltiples** y, a continuación, seleccione la opción **1 en 2x2 páginas** o **1 en 3x3 páginas**.
5. Cambie otras configuraciones de impresora, si es necesario.
6. Haga clic en **Aceptar**.
7. Complete su operación de impresión.



### Información relacionada

- [Imprimir desde la computadora \(Windows®\)](#)
- [Configuraciones de impresión \(Windows®\)](#)

## Imprimir en ambas caras del papel de forma automática (impresión automática a doble cara) (Windows®)

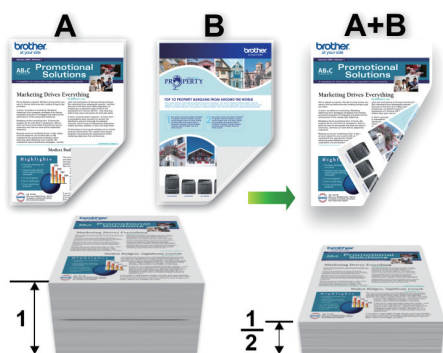

- Asegúrese de que la cubierta para el desatasco de papel esté cerrada.
- Si el papel está curvado, alíselo bien y colóquelo de nuevo en la bandeja de papel.
- Utilice papel regular. NO utilice papel Bond.
- Si el papel es fino, podría arrugarse.

1. Seleccione el comando de impresión en su aplicación.
2. Seleccione **Brother XXX-XXXX** (donde XXXX es el nombre de su modelo) y, a continuación, haga clic en el botón de preferencias o propiedades de impresión.  
Aparece la ventana del controlador de impresora.
3. Haga clic en la pestaña **Básica**.
4. En el campo **Orientación**, seleccione la opción **Vertical** o **Horizontal** para definir la orientación de la impresión.



Si su aplicación dispone de una configuración parecida a esta, le recomendamos que defina la orientación en la aplicación.

5. Haga clic en la lista desplegable **Doble cara / Folleto** y, a continuación, seleccione **Doble cara**.
6. Haga clic en el botón **Configuración de doble cara**.
7. Seleccione una de las opciones del menú **Tipo de doble cara**.

Cuando se ha seleccionado la impresión a 2 caras, hay cuatro tipos de encuadernación a 2 caras disponibles para cada orientación:

Opciones en vertical	Descripción
<b>Borde largo (izquierdo)</b>	
<b>Borde largo (derecho)</b>	

Opciones en vertical	Descripción
----------------------	-------------

**Borde corto (superior)**

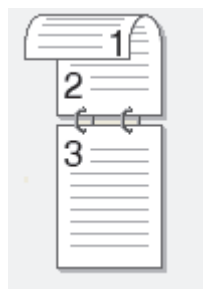

**Borde corto (inferior)**

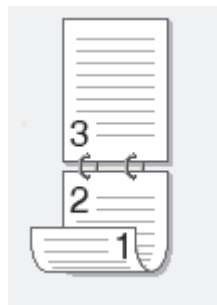

Opciones en horizontal	Descripción
------------------------	-------------

**Borde largo (superior)**



**Borde largo (inferior)**

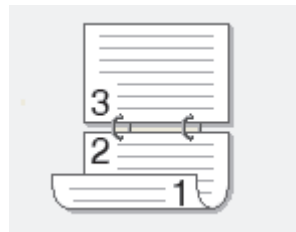

**Borde corto (derecho)**

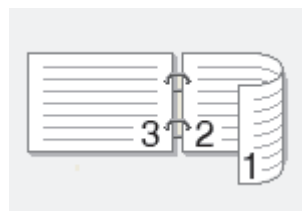

**Borde corto (izquierdo)**

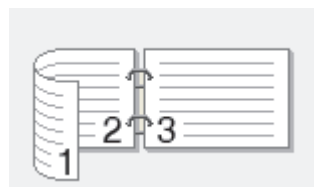

8. Marque la casilla **Desplazamiento de encuadernación** si desea especificar el desplazamiento para la encuadernación en pulgadas o en milímetros.
9. Haga clic en **Aceptar** para regresar a la ventana del controlador de impresora.
10. Cambie otras configuraciones de impresora, si es necesario.



La función Impresión sin bordes no está disponible cuando se utiliza esta opción.

11. Vuelva a hacer clic en **Aceptar** y, a continuación, termine la operación de impresión.



## Información relacionada

- [Imprimir desde la computadora \(Windows®\)](#)
- [Configuraciones de impresión \(Windows®\)](#)
- [Imprimir automáticamente un folleto \(Windows®\)](#)

## Imprimir automáticamente un folleto (Windows®)

Utilice esta opción para imprimir un documento en formato de folleto mediante la impresión a 2 caras. Las páginas del documento se organizarán en función del número de páginas correcto, lo que le permitirá doblarlas por el centro sin tener que cambiar el orden de las hojas impresas.

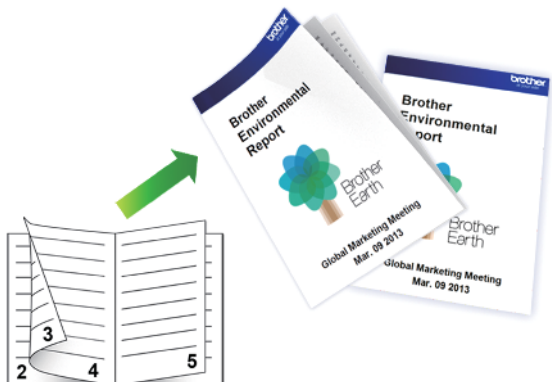

- Asegúrese de que la cubierta para el desatasco de papel esté cerrada.
- Si el papel está curvado, alíselo bien y colóquelo de nuevo en la bandeja de papel.
- Utilice papel regular. NO utilice papel Bond.
- Si el papel es fino, podría arrugarse.

1. Seleccione el comando de impresión en su aplicación.
2. Seleccione **Brother XXX-XXXX** (donde XXXX es el nombre de su modelo) y, a continuación, haga clic en el botón de preferencias o propiedades de impresión.

Aparece la ventana del controlador de impresora.

3. Haga clic en la pestaña **Básica**.
4. En el campo **Orientación**, seleccione la opción **Vertical** o **Horizontal** para definir la orientación de la impresión.



Si su aplicación dispone de una configuración parecida a esta, le recomendamos que defina la orientación en la aplicación.

5. Haga clic en la lista desplegable **Doble cara / Folleto** y, a continuación, seleccione la opción **Folleto**.
6. Haga clic en el botón **Configuración de doble cara**.
7. Seleccione una de las opciones del menú **Tipo de doble cara**.

Existen dos tipos de dirección de encuadernación dúplex disponibles para cada orientación:

Opciones en vertical	Descripción
<b>Encuadernado izquierda</b>	
<b>Encuadernado derecha</b>	

Opciones en horizontal	Descripción
------------------------	-------------

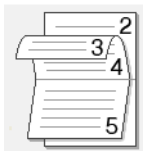

<b>Encuadernado superior</b>	
------------------------------	---

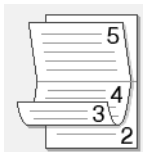

<b>Encuadernado inferior</b>	
------------------------------	---



8. Seleccione una de las opciones del menú **Método de impresión de folletos**.

Opción	Descripción
<b>Todas las páginas de una vez</b>	Cada una de las páginas se imprimirá en formato de folleto (cuatro páginas en cada hoja, dos páginas por cara). Doble la impresión por la mitad para crear el folleto. 
<b>Dividir en juegos</b>	Esta opción permite imprimir el folleto entero en conjuntos de folletos individuales más pequeños y, asimismo, permite doblarlos por el centro de la impresión sin tener que cambiar el orden de los números de página. Puede especificar el número de hojas de cada fracción del folleto (de 1 a 15). Esta opción puede resultar útil cuando tenga que doblar un folleto impreso que tenga un gran número de páginas. 

9. Marque la casilla **Desplazamiento de encuadernación** si desea especificar el desplazamiento para la encuadernación en pulgadas o en milímetros.

10. Haga clic en **Aceptar** para regresar a la ventana del controlador de impresora.

11. Cambie otras configuraciones de impresora, si es necesario.



La función Impresión sin bordes no está disponible cuando se utiliza esta opción.

12. Haga clic en **Aceptar**.

13. Complete su operación de impresión.



### Información relacionada

- [Imprimir desde la computadora \(Windows®\)](#)
- [Configuraciones de impresión \(Windows®\)](#)
- [Imprimir en ambas caras del papel de forma automática \(impresión automática a doble cara\) \(Windows®\)](#)

## Imprimir un documento de Color en escala de grises (Windows®)

El modo de escala de grises ofrece una mayor velocidad de procesamiento de la impresión que el modo de color. Si el documento contiene color, al seleccionar el modo de escala de grises, el documento se imprime en 256 niveles de la escala de grises.

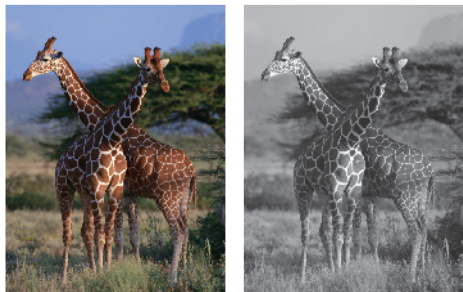

1. Seleccione el comando de impresión en su aplicación.
2. Seleccione **Brother XXX-XXXX** (donde XXXX es el nombre de su modelo) y, a continuación, haga clic en el botón de preferencias o propiedades de impresión.  
Aparece la ventana del controlador de impresora.
3. Haga clic en la pestaña **Avanzada**.
4. Para **Color / Escala de grises**, seleccione **Escala de grises**.
5. Cambie otras configuraciones de impresora, si es necesario.
6. Haga clic en **Aceptar**.
7. Complete su operación de impresión.



### Información relacionada

- [Imprimir desde la computadora \(Windows®\)](#)

## Evitar las impresiones borrosas y los atascos de papel (Windows®)

Algunos tipos de recursos de impresión pueden necesitar más tiempo de secado. Cambie la opción **Reducir manchas** si las impresiones quedan borrosas o el papel se atasca.

1. Seleccione el comando de impresión en su aplicación.
2. Seleccione **Brother XXX-XXXX** (donde XXXX es el nombre de su modelo) y, a continuación, haga clic en el botón de preferencias o propiedades de impresión.  
Aparece la ventana del controlador de impresora.
3. Haga clic en la pestaña **Avanzada**.
4. Haga clic en el botón **Otras opciones de impresión**.
5. Seleccione la opción **Reducir manchas** en el lateral izquierdo de la pantalla.
6. Seleccione una de las siguientes opciones:

Tipo de soporte	Opción	Descripción
Papel normal	Impresión a doble cara o Impresión a una cara	<b>Desactivado</b> Seleccione este modo para imprimir a velocidad normal, utilizando una cantidad de tinta normal.
		<b>Bajo</b> Seleccione este modo para imprimir a una velocidad más baja, utilizando una cantidad de tinta normal.
		<b>Alto</b> Seleccione este modo para imprimir a la misma velocidad que <b>Bajo</b> , pero empleando menos tinta.
Papel Glossy	<b>Desactivado / Activado</b>	Seleccione <b>Desactivado</b> para imprimir a velocidad normal, utilizando una cantidad de tinta normal. Seleccione <b>Activado</b> para imprimir a una velocidad más baja, utilizando menos tinta.

7. Haga clic en **Aceptar** para regresar a la ventana del controlador de impresora.
8. Haga clic en **Aceptar**.
9. Complete su operación de impresión.



### Información relacionada

- [Imprimir desde la computadora \(Windows®\)](#)
- [Problemas de manipulación de papel e impresión](#)
- [Cambiar las opciones de configuración de impresión cuando surgen problemas de impresión](#)



## Utilizar perfiles de impresión predefinidos (Windows®)

**Perfiles de impresión** son opciones predefinidas para proporcionarle un acceso rápido a los ajustes de impresión de uso frecuente.

1. Seleccione el comando de impresión en su aplicación.
2. Seleccione **Brother XXX-XXXX** (donde XXXX es el nombre de su modelo) y, a continuación, haga clic en el botón de preferencias o propiedades de impresión.  
Aparece la ventana del controlador de impresora.
3. Haga clic en la pestaña **Perfiles de impresión**.

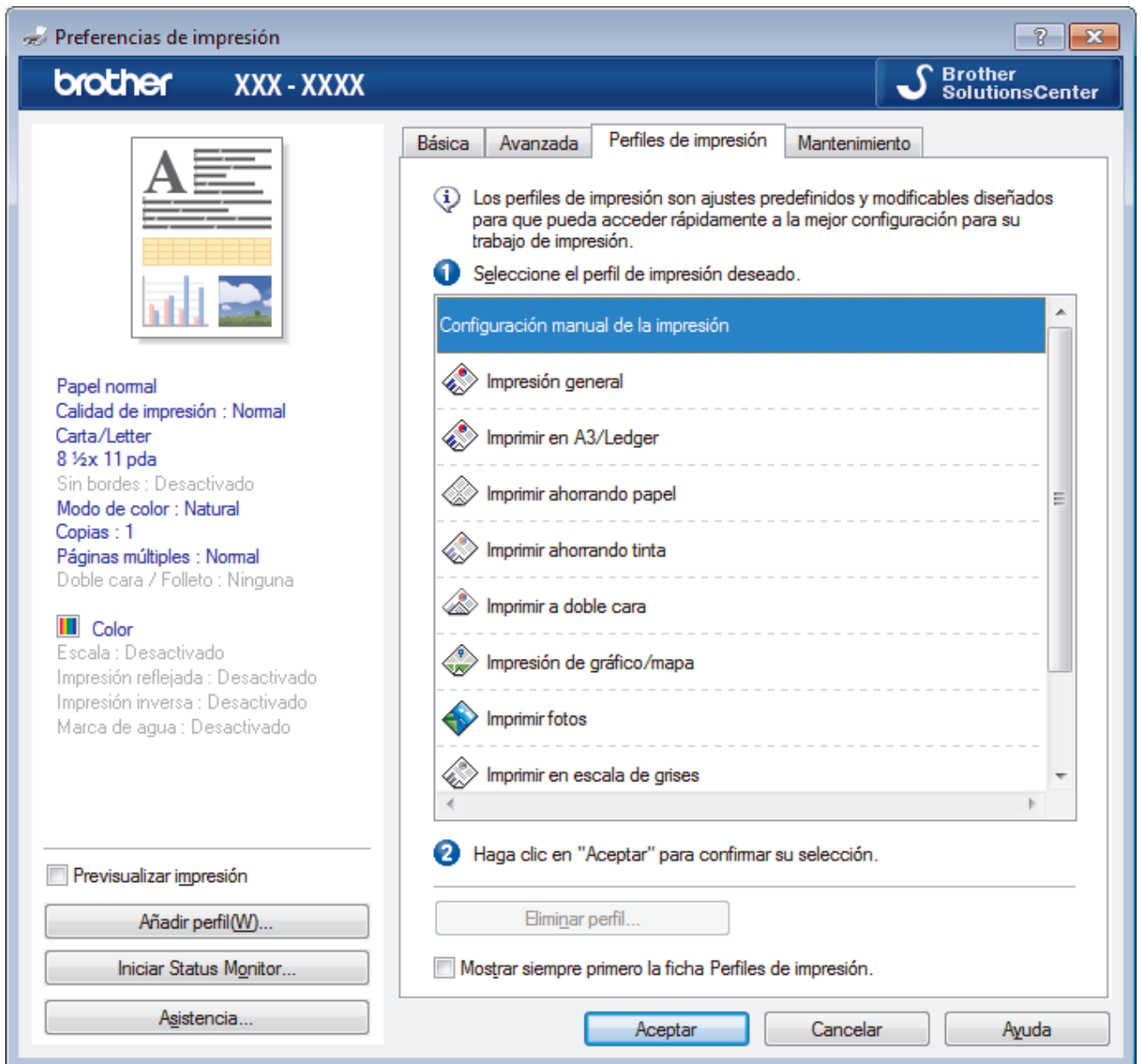

4. Seleccione su perfil de la lista de perfiles de impresión.  
Se muestran los ajustes de perfil en el lado izquierdo de la ventana del controlador de impresora.
5. Realice una de las siguientes acciones:
  - Si los ajustes son correctos para su trabajo de impresión, haga clic en **Aceptar**.
  - Para cambiar los ajustes, regrese a la pestaña **Básica** o **Avanzada**, cambie la configuración y, a continuación, luego haga clic en **Aceptar**.



---

Para mostrar la pestaña **Perfiles de impresión** en la parte delantera de la ventana la próxima vez que imprima, seleccione la casilla de verificación **Mostrar siempre primero la ficha Perfiles de impresión..**

---



### Información relacionada

- [Imprimir desde la computadora \(Windows®\)](#)
  - [Crear o eliminar perfiles de impresión \(Windows®\)](#)
  - [Configuraciones de impresión \(Windows®\)](#)
-

## Crear o eliminar perfiles de impresión (Windows®)

Agregue hasta 20 perfiles de impresión nuevos con ajustes personalizados.

1. Seleccione el comando de impresión en su aplicación.
2. Seleccione **Brother XXX-XXXX** (donde XXXX es el nombre de su modelo) y, a continuación, haga clic en el botón de preferencias o propiedades de impresión.  
Aparece la ventana del controlador de impresora.
3. Haga clic en la pestaña **Básica** y en la pestaña **Avanzada** y ajuste las configuraciones de impresión que desea para el nuevo perfil de impresión.
4. Haga clic en la pestaña **Perfiles de impresión**.
5. Realice una de las siguientes acciones:

### Para crear un nuevo perfil de impresión:

- a. Haga clic en **Añadir perfil**.  
Aparecerá el cuadro de diálogo **Añadir perfil**.
- b. Escriba el nombre del nuevo perfil en el campo **Nombre**.
- c. Haga clic en el icono que desea utilizar para representar este perfil en la lista de iconos.
- d. Haga clic en **Aceptar**.  
El nombre del nuevo perfil de impresión se añade a la lista de la pestaña **Perfiles de impresión**.

### Para eliminar uno de los perfiles de impresión creados:

- a. Haga clic en **Eliminar perfil**.  
Aparecerá el cuadro de diálogo **Eliminar perfil**.
- b. Seleccione el perfil que desee eliminar.
- c. Haga clic en **Eliminar**.
- d. Haga clic en **Sí**.
- e. Haga clic en **Cerrar**.



### Información relacionada

- [Utilizar perfiles de impresión predefinidos \(Windows®\)](#)

## Cambio de la configuración de impresión predefinida (Windows®)

Cuando cambie los ajustes de impresión, los cambios solo se aplican en documentos impresos con tal aplicación. Para cambiar los ajustes de impresión en todas las aplicaciones de Windows®, debe configurar las propiedades del controlador de impresora.

1. Realice una de las siguientes acciones:

- Para Windows Server® 2008

Haga clic en  (**Iniciar**) > **Panel de control** > **Hardware y sonido** > **Impresoras**.

- Para Windows® 7 y Windows Server® 2008 R2

Haga clic en  (**Iniciar**) > **Dispositivos e impresoras**.

- Para Windows® 8

Mueva el ratón a la esquina inferior derecha del escritorio. Cuando aparezca la barra de menú, haga clic en **Configuración** y, a continuación, en **Panel de control**. En el grupo **Hardware y sonido**, haga clic en **Ver dispositivos e impresoras**.

- Para Windows® 10 y Windows Server® 2016

Haga clic en  > **Sistema de Windows** > **Panel de control**. En el grupo **Hardware y sonido**, haga clic en **Ver dispositivos e impresoras**.

- Para Windows Server® 2012

Mueva el ratón a la esquina inferior derecha del escritorio. Cuando aparezca la barra de menú, haga clic en **Configuración** y, a continuación, en **Panel de control**. En el grupo **Hardware**, haga clic en **Ver dispositivos e impresoras**.

- Para Windows Server® 2012 R2

Haga clic en **Panel de control** en la pantalla **Inicio**. En el grupo **Hardware**, haga clic en **Ver dispositivos e impresoras**.

2. Haga clic con el botón derecho en el icono **Brother XXX-XXXX** (donde XXXX es el nombre de su modelo) y, a continuación, seleccione **Propiedades de impresora**. Si aparecen las opciones del controlador de impresora, seleccione el controlador de su impresora.

Aparecerá el cuadro de diálogo del controlador de impresora.

3. Haga clic en la pestaña **General** y, a continuación, en el botón **Preferencias de impresión...** o **Preferencias...**

Aparecerá el cuadro de diálogo del controlador de impresora.

4. Seleccione la configuración de impresión que desee utilizar como predeterminada con todos los programas de Windows®.

5. Haga clic en **Aceptar**.

6. Cierre el cuadro de diálogo de las propiedades de la impresora.



### Información relacionada

- [Imprimir desde la computadora \(Windows®\)](#)
- [Configuraciones de impresión \(Windows®\)](#)

## Configuraciones de impresión (Windows®)

### Pestaña Básica

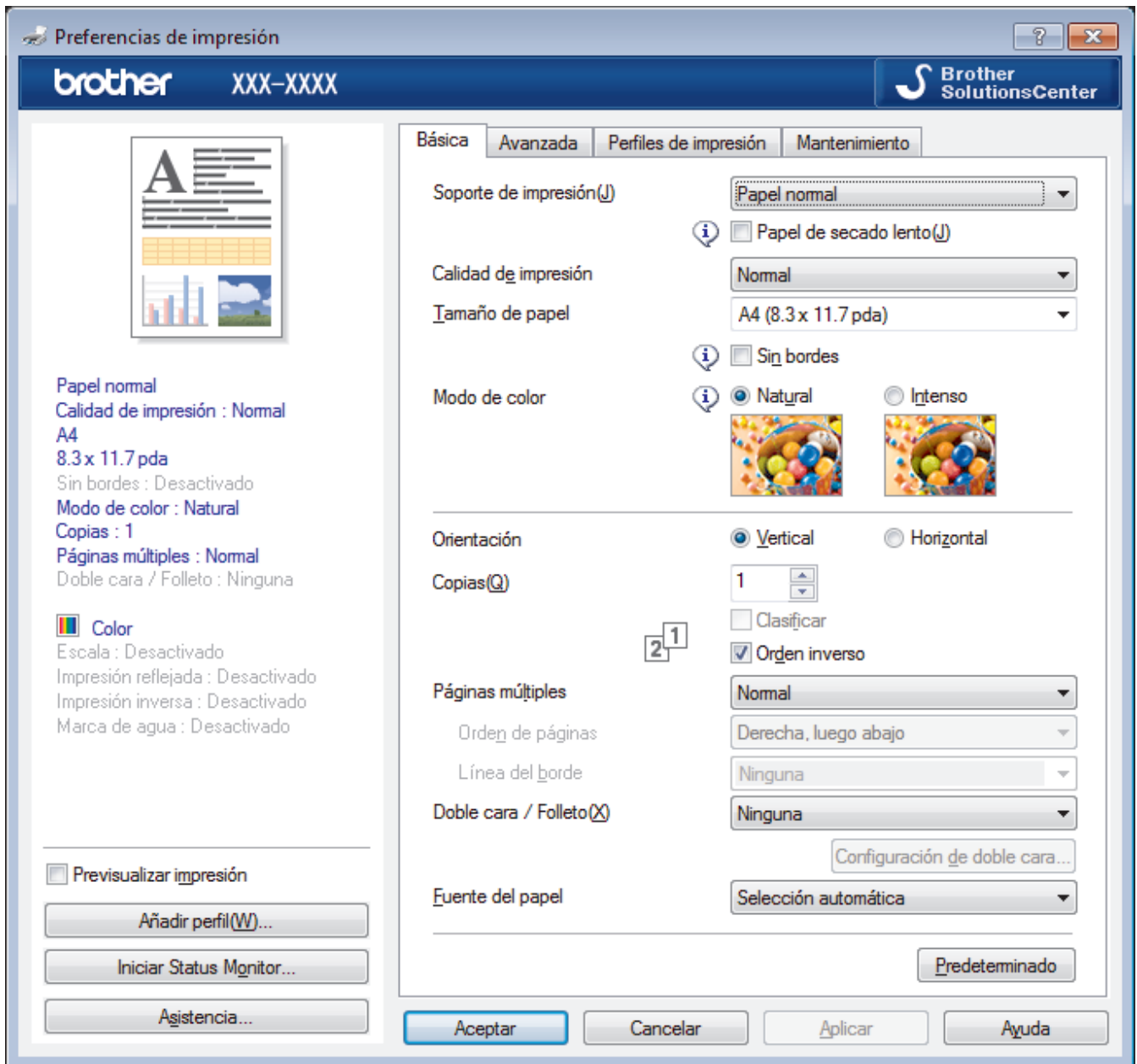

#### 1. Soporte de impresión

Seleccione el tipo de soporte que desea utilizar. Para conseguir los mejores resultados, el equipo ajusta automáticamente las configuraciones de impresión según el tipo de soporte seleccionado.

#### Papel de secado lento

Seleccione esta opción si está utilizando un tipo de papel en el que la tinta tarda en secar. Con esta opción el texto puede quedar ligeramente borroso.

#### 2. Calidad de impresión

Seleccione la resolución de impresión deseada. La calidad y la velocidad de impresión están relacionadas: cuanto mayor sea la calidad, menor será la velocidad de impresión del documento.

#### 3. Tamaño de papel

Seleccione el tamaño del papel que desea utilizar. Puede seleccionar uno de los tamaños de papel estándares o bien crear un tamaño de papel personalizado.

---

## **Sin bordes**

Seleccione esta opción para imprimir fotografías sin bordes. Debido a que los datos de imagen se crean en un tamaño algo mayor que el tamaño del papel utilizado, los bordes de las fotografías quedarán ligeramente recortados con esta opción.

Es posible que no pueda seleccionar la opción de impresión sin bordes junto con ciertas combinaciones de calidad y tipos de soporte o desde algunas aplicaciones.

## **4. Modo de color**

Seleccione el modo de color que prefiera.

## **5. Orientación**

Seleccione la orientación (vertical u horizontal) de la impresión.

Si su aplicación dispone de una configuración parecida a esta, le recomendamos que defina la orientación en la aplicación.

## **6. Copias**

Escriba el número de copias (1-999) que desea imprimir en este campo.

## **Clasificar**

Seleccione esta opción para imprimir series de documentos de varias páginas con el orden de páginas original. Cuando esta opción está seleccionada, se imprime una copia completa del documento y, a continuación, la copia se vuelve a imprimir el número de veces seleccionado. Si esta opción no está seleccionada, cada página se imprime el número de veces seleccionado antes de que se imprima la página siguiente del documento.

## **Orden inverso**

Seleccione esta opción para imprimir el documento en el orden contrario. La última página del documento se imprimirá en primer lugar.

## **7. Páginas múltiples**

Seleccione esta opción para imprimir varias páginas en una sola hoja de papel o imprimir una sola página del documento en varias hojas.

## **Orden de páginas**

Seleccione el orden de las páginas cuando imprima varias páginas en una sola hoja de papel.

## **Línea del borde**

Seleccione el tipo de borde que se utilizará cuando imprima varias páginas en una sola hoja de papel.

## **8. Doble cara / Folleto**

Seleccione esta opción para imprimir en ambas caras del papel o imprimir un documento en formato de folleto mediante la impresión a 2 caras.

## **Botón Configuración de doble cara**

Haga clic en este botón para seleccionar el tipo de encuadernación a 2 caras. Hay cuatro tipos de encuadernación a 2 caras disponibles en cada orientación.

## **9. Fuente del papel**

Seleccione el origen de papel que coincida con las condiciones o el propósito de la impresión.

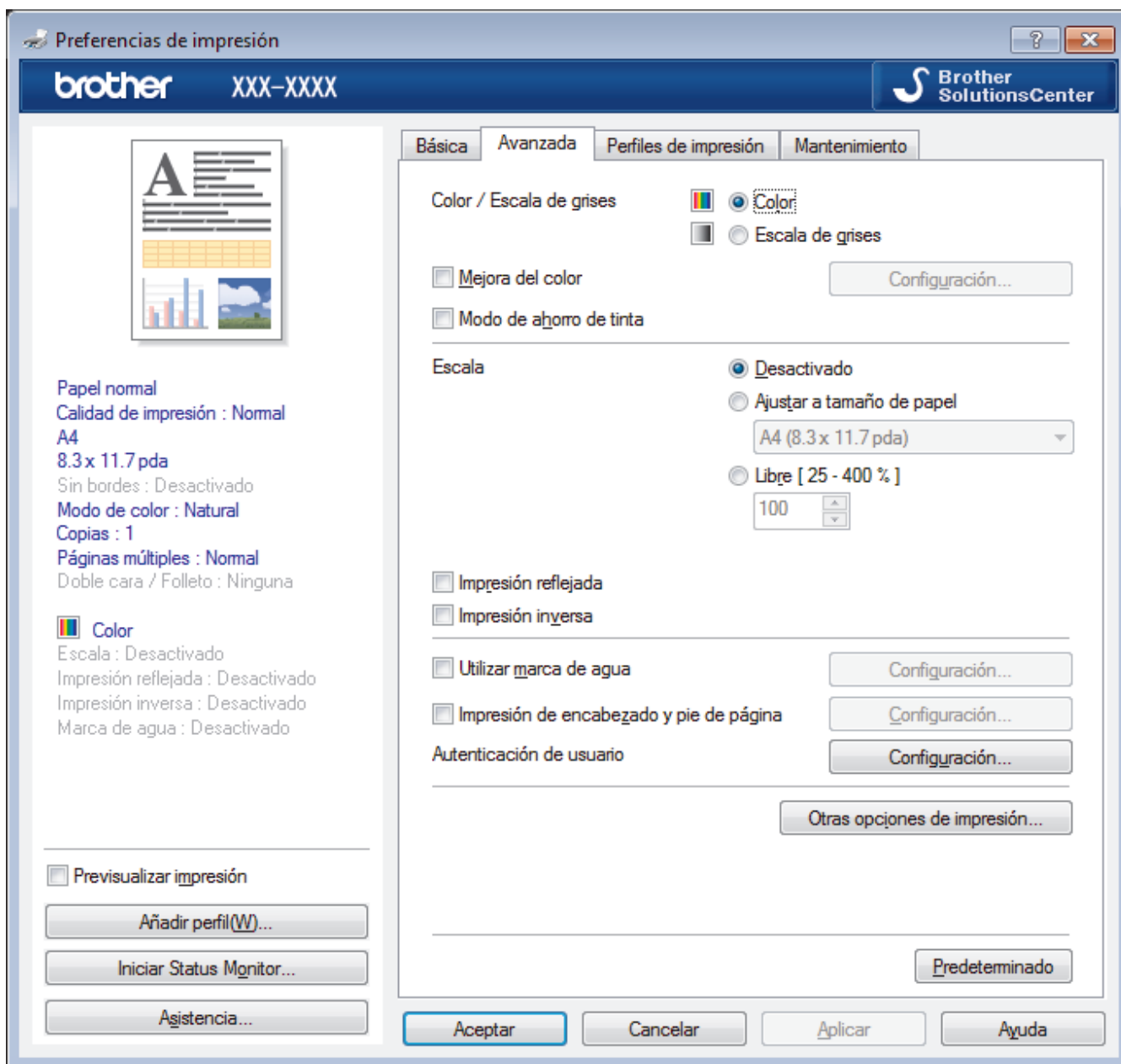

### 1. Color / Escala de grises

Seleccione impresión en color o en escala de grises. La velocidad de impresión es mayor en el modo escala de grises que en el modo color. Si el documento contiene color y se selecciona el modo escala de grises, se utilizarán 256 niveles en la escala de grises para imprimir el documento.

### 2. Mejora del color

Seleccione esta opción para utilizar la función de mejora del color. Esta función analiza la imagen para mejorar la definición, el nivel de blanco y la densidad del color. Esta operación puede tardar varios minutos en función del tamaño de la imagen y las especificaciones de su computadora.

### 3. Modo de ahorro de tinta

Seleccione esta opción para imprimir utilizando colores más claros y resaltar los contornos de las imágenes. La cantidad de tinta que se ahorra varía en función del tipo de documento que se imprima. Con el Modo de ahorro de tinta es posible que las impresiones tengan un aspecto diferente del que tienen en la pantalla.

La función Modo de ahorro de tinta es compatible con la tecnología de Reallusion, Inc.



### 4. Escala

Seleccione estas opciones para ampliar o reducir el tamaño de las páginas del documento.

## Ajustar a tamaño de papel

Seleccione esta opción para ampliar o reducir las páginas del documento al tamaño de papel especificado. Cuando seleccione esta opción, seleccione el tamaño de papel deseado en la lista desplegable.

## Libre

Seleccione esta opción para ampliar o reducir las páginas del documento manualmente. Cuando seleccione esta opción, escriba un valor en el campo.

### 5. Impresión reflejada

Seleccione esta opción para invertir horizontalmente la imagen impresa en la página de izquierda a derecha.

### 6. Impresión inversa

Seleccione esta opción para girar la imagen impresa 180 grados.

### 7. Utilizar marca de agua

Seleccione esta opción para imprimir un logotipo o texto en el documento como marca de agua. Seleccione una de las marcas de agua predefinidas, añada una nueva marca de agua o utilice un archivo de imagen que haya creado usted mismo.

### 8. Impresión de encabezado y pie de página

Seleccione esta opción para imprimir en el documento la fecha, la hora y el nombre del usuario que ha iniciado la sesión.

### 9. Autenticación de usuario

Esta función permite confirmar las restricciones de cada usuario.

### 10. Botón Otras opciones de impresión

#### Cambiar el modo de transferencia de datos

Seleccione el modo de transferencia de datos de impresión para mejorar la calidad de impresión o la velocidad de impresión.

#### Ajustes avanzados de color

Seleccione el método que el equipo utilizará para organizar la ubicación de los puntos con los que se expresan los medios tonos.

El color de las impresiones puede ajustarse para lograr que se asemeje todo lo posible a la pantalla de la computadora.

#### Reducir manchas

Algunos tipos de recursos de impresión pueden necesitar más tiempo de secado. Cambie esta opción si las impresiones quedan borrosas o el papel se atasca.

#### Recuperar los datos de color de la impresora

Seleccione esta opción para optimizar la calidad de impresión utilizando los valores de fábrica del equipo, establecidos especialmente para el equipo Brother. Utilice esta opción cuando sustituya el equipo o cambie su dirección de red.

#### Imprimir archivo

Seleccione esta opción para guardar los datos de impresión en la computadora como un archivo PDF.

#### Reducir líneas irregulares

Seleccione esta opción para ajustar la alineación de la impresión si el texto impreso aparece borroso o las imágenes están descoloridas.



## Información relacionada

- [Imprimir desde la computadora \(Windows®\)](#)
- [Mensajes de error y mantenimiento](#)
- [Problemas de manipulación de papel e impresión](#)
- [Imprimir una fotografía \(Windows®\)](#)
- [Imprimir un documento \(Windows®\)](#)



- 
- Imprimir más de una página en una sola hoja de papel (N en 1) (Windows®)
  - Imprimir en forma de póster (Windows®)
  - Imprimir en ambas caras del papel de forma automática (impresión automática a doble cara) (Windows®)
  - Imprimir automáticamente un folleto (Windows®)
  - Utilizar perfiles de impresión predefinidos (Windows®)
  - Cambio de la configuración de impresión predefinida (Windows®)
  - Cambiar las opciones de configuración de impresión cuando surgen problemas de impresión
-

## Imprimir desde la computadora (Mac)

- [Imprimir una fotografía \(Mac\)](#)
- [Imprimir un documento \(Mac\)](#)
- [Imprimir en ambas caras del papel de forma automática \(impresión automática a doble cara\) \(Mac\)](#)
- [Impresión de más de una página en una sola hoja de papel \(N en 1\) \(Mac\)](#)
- [Imprimir un documento de Color en escala de grises \(Mac\)](#)
- [Evitar las impresiones borrosas y los atascos de papel \(Mac\)](#)
- [Opciones de impresión \(Mac\)](#)

## Imprimir una fotografía (Mac)



1. Asegúrese de que ha cargado el medio correcto en la bandeja de papel.

### IMPORTANTE

- Para obtener resultados óptimos, utilice papel Brother.
- Cuando imprima sobre papel fotográfico Brother, cargue una hoja adicional del mismo papel fotográfico en la bandeja de papel.

2. Desde una aplicación, como Apple Preview, haga clic en el menú **Archivo** y, a continuación, seleccione **Imprimir**.
3. Seleccione **Brother XXX-XXXX** (donde XXXX es el nombre de su modelo).
4. Haga clic en el menú emergente **Tamaño del papel** y, a continuación, seleccione el tamaño de su papel.



Para imprimir fotografías sin márgenes, seleccione una opción de tamaño de papel sin bordes.

5. Haga clic en el botón **Orientación** que coincide con la forma en que desea imprimir la fotografía.
6. Haga clic en el menú emergente de la aplicación y, a continuación, seleccione **Imprimir configuración**. Aparecen las opciones **Imprimir configuración**.
7. Haga clic en el menú desplegable **Soporte de impresión** y, a continuación, seleccione el tipo de medio que desea utilizar.

### IMPORTANTE

Para una óptima calidad de impresión con los ajustes seleccionados, siempre establezca la opción **Soporte de impresión** de modo que coincida con el tipo de papel que ha cargado.

8. Cambie otros ajustes de impresora, si es necesario.
9. Haga clic en **Imprimir**.



### Información relacionada

- [Imprimir desde la computadora \(Mac\)](#)
- [Problemas de manipulación de papel e impresión](#)
- [Opciones de impresión \(Mac\)](#)

## Imprimir un documento (Mac)

1. Asegúrese de que ha cargado el papel del tamaño correcto en la bandeja de papel.
2. En una aplicación, como Apple TextEdit, haga clic en el menú **Archivo** y, a continuación, seleccione **Imprimir**.
3. Seleccione **Brother XXX-XXXX** (donde XXXX es el nombre de su modelo).
4. Haga clic en el menú emergente **Tamaño del papel** y, a continuación, seleccione el tamaño de su papel.
5. Seleccione la opción **Orientación** que coincide con la forma que desea que se imprima el documento.
6. Haga clic en el menú emergente de la aplicación y, a continuación, seleccione **Imprimir configuración**.  
Aparecen las opciones **Imprimir configuración**.
7. Haga clic en el menú desplegable **Soporte de impresión** y, a continuación, seleccione el tipo de medio que desea utilizar.

### IMPORTANTE

Para una óptima calidad de impresión con los ajustes seleccionados, siempre establezca la opción **Soporte de impresión** de modo que coincida con el tipo de papel que ha cargado.

8. Cambie otros ajustes de impresora, si es necesario.
9. Haga clic en **Imprimir**.



### Información relacionada

- [Imprimir desde la computadora \(Mac\)](#)
- [Opciones de impresión \(Mac\)](#)

Inicio > Imprimir > Imprimir desde la computadora (Mac) > Imprimir en ambas caras del papel de forma automática (impresión automática a doble cara) (Mac)

## Imprimir en ambas caras del papel de forma automática (impresión automática a doble cara) (Mac)

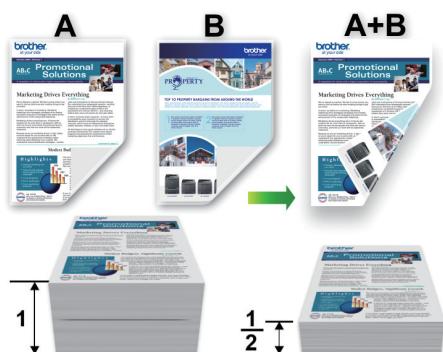

1. En una aplicación, como Apple TextEdit, haga clic en el menú **Archivo** y, a continuación, seleccione **Imprimir**.
2. Seleccione **Brother XXX-XXXX** (donde XXXX es el nombre de su modelo).
3. Seleccione la opción **Orientación** que coincide con la forma que desea que se imprima el documento.
4. Haga clic en el menú emergente de la aplicación y, a continuación, seleccione **Disposición**.  
Aparecen las opciones de configuración **Disposición**.
5. En la sección **A doble cara**, elija la opción **Encuadernación borde corto** o **Encuadernación borde largo**.
6. Cambie otras opciones de configuración de la impresora, si es necesario.



La función Impresión sin bordes no está disponible cuando se utiliza esta opción.

7. Haga clic en **Imprimir**.



### Información relacionada

- [Imprimir desde la computadora \(Mac\)](#)
- [Opciones de impresión \(Mac\)](#)

## Impresión de más de una página en una sola hoja de papel (N en 1) (Mac)



1. En una aplicación, como Apple TextEdit, haga clic en el menú **Archivo** y, a continuación, seleccione **Imprimir**.
2. Seleccione **Brother XXX-XXXX** (donde XXXX es el nombre de su modelo).
3. Haga clic en el menú emergente de la aplicación y, a continuación, seleccione **Disposición**.  
Aparecen las opciones de configuración **Disposición**.
4. Haga clic en el menú emergente **Págs. por hoja** y, a continuación, seleccione el número de páginas que desea imprimir en cada hoja.
5. Seleccione la opción **Orientación**.
6. Haga clic en el menú emergente **Borde** y, a continuación, seleccione el tipo de línea de borde.
7. Cambie otras configuraciones de impresora, si es necesario.
8. Haga clic en **Imprimir**.



### Información relacionada

- [Imprimir desde la computadora \(Mac\)](#)
- [Opciones de impresión \(Mac\)](#)

## Imprimir un documento de Color en escala de grises (Mac)

El modo de escala de grises ofrece una mayor velocidad de procesamiento de la impresión que el modo de color. Si el documento contiene color, al seleccionar el modo de escala de grises, el documento se imprime en 256 niveles de la escala de grises.

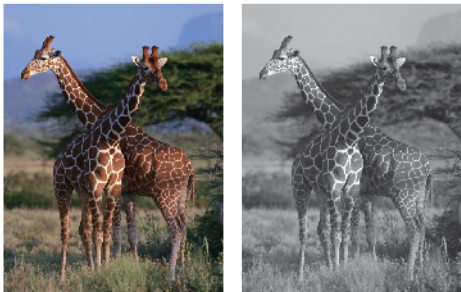

1. En una aplicación, como Apple TextEdit, haga clic en el menú **Archivo** y, a continuación, seleccione **Imprimir**.
2. Seleccione **Brother XXX-XXXX** (donde XXXX es el nombre de su modelo).
3. Haga clic en el menú emergente de la aplicación y, a continuación, seleccione **Imprimir configuración**. Aparecen las opciones **Imprimir configuración**.
4. Haga clic en el menú emergente **Color / Escala de grises** y, a continuación, seleccione la opción **Escala de grises**.
5. Cambie otras configuraciones de impresora, si es necesario.
6. Haga clic en **Imprimir**.



### Información relacionada

- [Imprimir desde la computadora \(Mac\)](#)

## Evitar las impresiones borrosas y los atascos de papel (Mac)

Algunos tipos de recursos de impresión pueden necesitar más tiempo de secado. Cambie la opción **Reducir manchas** si las impresiones quedan borrosas o el papel se atasca.

1. En una aplicación, como Apple TextEdit, haga clic en el menú **Archivo** y, a continuación, seleccione **Imprimir**.
2. Seleccione **Brother XXX-XXXX** (donde XXXX es el nombre de su modelo).
3. Haga clic en el menú emergente de la aplicación y, a continuación, seleccione **Imprimir configuración**. Aparecen las opciones **Imprimir configuración**.
4. Haga clic en la lista de ajustes de impresión **Avanzada**.
5. Haga clic en el menú **Reducir manchas**.
6. Seleccione una de las siguientes opciones:

Tipo de soporte	Opción	Descripción
Papel normal	Impresión a doble cara o Impresión a una cara	<b>Desactivado</b> Seleccione este modo para imprimir a velocidad normal, utilizando una cantidad de tinta normal.
		<b>Bajo</b> Seleccione este modo para imprimir a una velocidad más baja, utilizando una cantidad de tinta normal.
		<b>Alto</b> Seleccione este modo para imprimir a la misma velocidad que <b>Bajo</b> , pero empleando menos tinta.
Papel Glossy	<b>Desactivado / Activado</b>	Seleccione <b>Desactivado</b> para imprimir a velocidad normal, utilizando una cantidad de tinta normal. Seleccione <b>Activado</b> para imprimir a una velocidad más baja, utilizando menos tinta.

7. Cambie otros ajustes de impresora, si es necesario.
8. Haga clic en **Imprimir**.



### Información relacionada

- [Imprimir desde la computadora \(Mac\)](#)
- [Problemas de manipulación de papel e impresión](#)
- [Cambiar las opciones de configuración de impresión cuando surgen problemas de impresión](#)





## Opciones de impresión (Mac)

### Configuración de página

Atributos de página

Formato para: Brother XXX-XXXX  
Brother XXX-XXXX CUPS

Tamaño papel: Carta (EE.UU.)  
216 x 279 mm

Orientación:  

Escala: 100%

Cancelar OK

#### 1. Tamaño del papel

Seleccione el tamaño del papel que desea utilizar. Puede seleccionar uno de los tamaños de papel estándares o bien crear un tamaño de papel personalizado.

#### 2. Orientación

Seleccione la orientación (vertical u horizontal) de la impresión.

Si su aplicación dispone de una configuración parecida a esta, le recomendamos que defina la orientación en la aplicación.

#### 3. Escala

Escriba un valor en el campo para ampliar o reducir las páginas del documento y adaptarlas al tamaño de papel seleccionado.

## Disposición



Impresora: Brother XXX-XXXX

Preconfiguraciones: Configuración por omisión

Copias: 1  A doble cara





Páginas:  Todas  
 De: 1 hasta: 1

Tamaño del papel: Carta (EE.UU.) 216 x 279 mm

Orientación:  

Disposición

Páginas por hoja: 1

Orientación:    

Borde: Ninguno

A doble cara: No

Invertir orientación de la página  
 Voltear horizontalmente

? PDF Ocultar detalles Cancelar Imprimir

### 1. Págs. por hoja

Seleccione el número de páginas que se imprimirán en una sola hoja de papel.

### 2. Orientación

Seleccione el orden de las páginas cuando imprima varias páginas en una sola hoja de papel.

### 3. Borde

Seleccione el tipo de borde que se utilizará cuando imprima varias páginas en una sola hoja de papel.

### 4. A doble cara

Seleccione si desea imprimir en ambas caras del papel.

### 5. Invertir orientación de la página

Seleccione esta opción para girar la imagen impresa 180 grados.

### 6. Volteo horizontal

Seleccione esta opción para invertir horizontalmente la imagen impresa en la página de izquierda a derecha.

## Gestión del papel

Impresora: Brother XXX-XXXX

Preconfiguraciones: Configuración por omisión

Copias: 1  A doble cara

Páginas:  Todas  
 De: 1 hasta: 1

Tamaño del papel: Carta (EE.UU.) 216 x 279 mm

Orientación:

Administración del papel

Intercalar páginas

Páginas por imprimir: Todas las páginas

Orden de páginas: Automático

Ajustar al tamaño del papel

Tamaño papel destino: Recomendado: Carta (EE.UU.)

Solo reducir

? PDF v Ocultar detalles Cancelar Imprimir

### 1. Intercalar páginas

Seleccione esta opción para imprimir series de documentos de varias páginas con el orden de páginas original. Cuando esta opción está seleccionada, se imprime una copia completa del documento y, a continuación, la copia se vuelve a imprimir el número de veces seleccionado. Si esta opción no está seleccionada, cada página se imprime el número de veces seleccionado antes de que se imprima la página siguiente del documento.

### 2. Páginas por imprimir

Seleccione qué páginas desea imprimir (pares o impares).

### 3. Orden de páginas

Seleccione el orden de páginas.

### 4. Ajustar al tamaño del papel

Seleccione esta opción para ampliar o reducir las páginas del documento y adaptarlas al tamaño de papel seleccionado.

### 5. Tamaño papel destino

Seleccione el tamaño de papel.

### 6. Solo reducir

Seleccione esta opción para reducir las páginas del documento cuando su tamaño sea superior al tamaño de papel seleccionado. Si selecciona esta opción y el formato del documento corresponde a un papel de menor tamaño que el papel que está utilizando, el documento se imprimirá en su tamaño original.

## Imprimir configuración

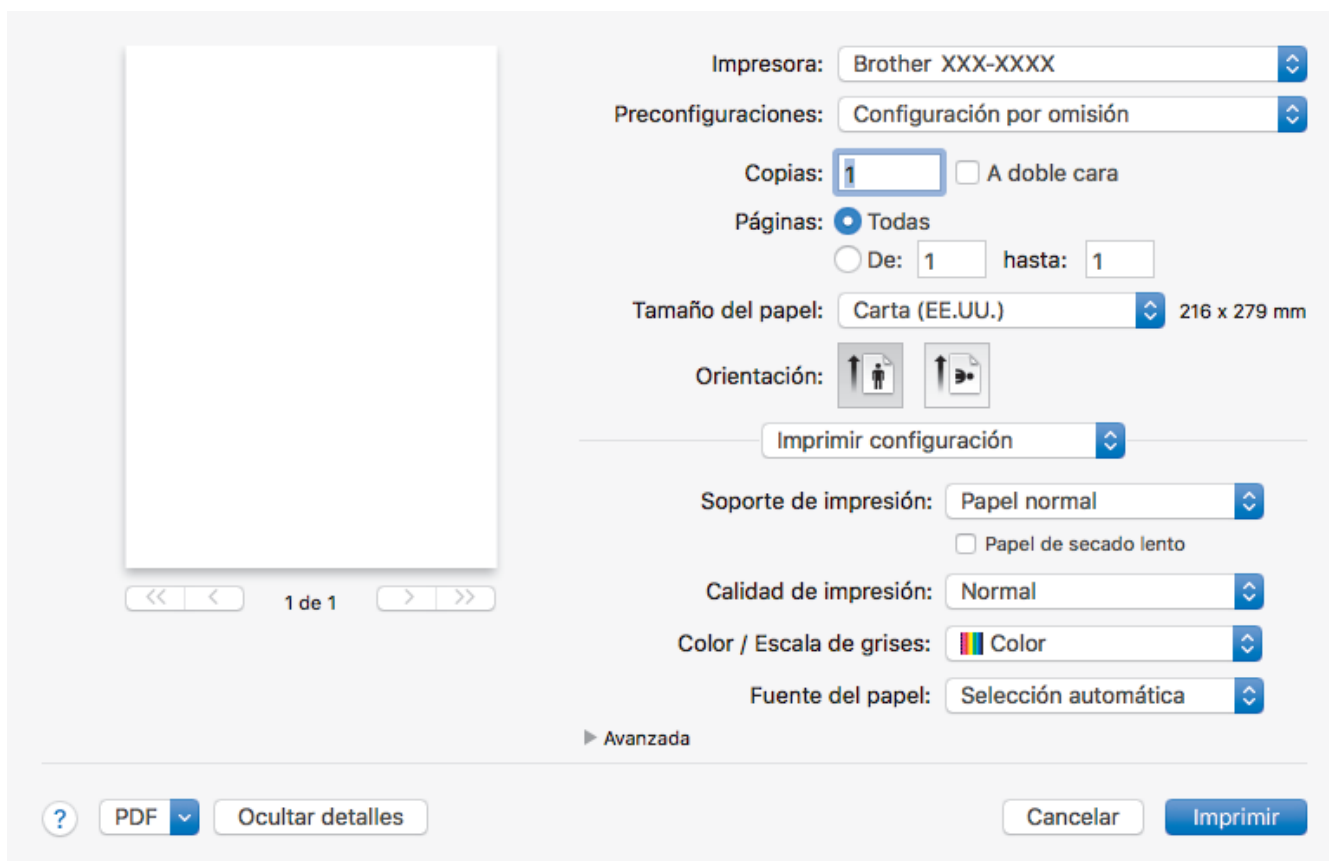

Impresora: Brother XXX-XXXX

Preconfiguraciones: Configuración por omisión

Copias: 1  A doble cara

Páginas:  Todas  
 De: 1 hasta: 1

Tamaño del papel: Carta (EE.UU.) 216 x 279 mm

Orientación:  Vertical  Horizontal

Imprimir configuración

Soporte de impresión: Papel normal  Papel de secado lento

Calidad de impresión: Normal

Color / Escala de grises: Color

Fuente del papel: Selección automática

► Avanzada

? PDF Ocultar detalles Cancelar Imprimir

### 1. Soporte de impresión

Seleccione el tipo de soporte que desea utilizar. Para conseguir los mejores resultados, el equipo ajusta automáticamente las configuraciones de impresión según el tipo de soporte seleccionado.

### 2. Papel de secado lento

Seleccione esta opción si está utilizando un tipo de papel en el que la tinta tarda en secar. Con esta opción el texto puede quedar ligeramente borroso.

### 3. Calidad de impresión

Seleccione la resolución de impresión deseada. La calidad y la velocidad de impresión están relacionadas: cuanto mayor sea la calidad, menor será la velocidad de impresión del documento.

### 4. Color / Escala de grises

Seleccione impresión en color o en escala de grises. La velocidad de impresión es mayor en el modo escala de grises que en el modo color. Si el documento contiene color y se selecciona el modo escala de grises, se utilizarán 256 niveles en la escala de grises para imprimir el documento.

### 5. Fuente del papel

Seleccione el origen de papel que coincida con las condiciones o el propósito de la impresión.

### 6. Avanzada

#### Cambiar el modo de transferencia de datos

Seleccione el modo de transferencia de datos de impresión para mejorar la calidad de impresión o la velocidad de impresión.

#### Reducir líneas irregulares

Seleccione esta opción para ajustar la alineación de la impresión si el texto impreso aparece borroso o las imágenes están descoloridas.

#### Reducir manchas

Algunos tipos de recursos de impresión pueden necesitar más tiempo de secado. Cambie esta opción si las impresiones quedan borrosas o el papel se atasca.

## Otras opciones de impresión

### Grosor del papel

Seleccione el grosor de papel adecuado.

### Impresión bidireccional

Seleccione esta opción para aumentar la velocidad de impresión. Cuando esta opción está seleccionada, el cabezal de impresión imprime en ambas direcciones. Cuando esta opción está desactivada, el cabezal de impresión imprime solo en una dirección, lo que da lugar a una impresión de mayor calidad pero más lenta.

A veces, el movimiento del cabezal de impresión puede variar debido a condiciones ambientales. Este fenómeno puede observarse al imprimir líneas verticales que no quedan alineadas. Si se produce este problema, desactive la función Impresión bidireccional.

## Ajustes de color

Impresora: Brother XXXX-XXXX

Preconfiguraciones: Configuración por omisión

Copias: 1  A doble cara

Páginas:  Todas  
 De: 1 hasta: 1

Tamaño del papel: Carta (EE.UU.) 216 x 279 mm

Orientación:  Vertical  Horizontal

Ajustes de color

Modo de color:  Natural  
 Intenso  
 Ninguna

▼ Ajustes avanzados de color

Mejora del color

Brillo 0

Contraste 0

Rojo 0

Verde 0

Azul 0

Medio tono: Gradual

? PDF Ocultar detalles Cancelar Imprimir

### 1. Modo de color

Seleccione el modo de color que prefiera.

### 2. Ajustes avanzados de color

Haga clic en el triángulo de información para ver la configuración avanzada del color. Seleccione la casilla de verificación de mejora del color y, a continuación, configure las opciones a través de las barras deslizantes. Esta operación puede tardar varios minutos en función del tamaño de la imagen y las especificaciones de su computadora.



## Información relacionada

- [Imprimir desde la computadora \(Mac\)](#)
- [Mensajes de error y mantenimiento](#)
- [Problemas de manipulación de papel e impresión](#)
- [Imprimir una fotografía \(Mac\)](#)
- [Imprimir un documento \(Mac\)](#)
- [Imprimir en ambas caras del papel de forma automática \(impresión automática a doble cara\) \(Mac\)](#)
- [Impresión de más de una página en una sola hoja de papel \(N en 1\) \(Mac\)](#)
- [Cambiar las opciones de configuración de impresión cuando surgen problemas de impresión](#)

## **Imprimir datos directamente desde una unidad flash USB**

- [Unidades flash USB compatibles](#)
- [Imprimir fotografías directamente desde una unidad flash USB](#)

## Unidades flash USB compatibles

El equipo Brother dispone de una unidad de soporte (ranura) para el almacenamiento de datos común.

### IMPORTANTE

La interfaz directa USB admite solo unidades flash USB y cámaras digitales que utilicen el estándar de almacenamiento masivo USB. Los demás dispositivos USB no son compatibles.

Medios compatibles	
Unidad flash USB	

Unidades flash USB compatibles	
Clase USB	Clase de almacenamiento masivo USB
Subclase de almacenamiento masivo USB	SCSI o SFF-8070i
Protocolo de transferencia	Transferencia en bloque
Formato <sup>1</sup>	FAT12/FAT16/FAT32/exFAT
Tamaño del sector	Máx. 4096 Byte
Encriptación	Los dispositivos de encriptación no son compatibles.

<sup>1</sup> El formato NTFS no es compatible.

### ✓ Información relacionada

- [Imprimir datos directamente desde una unidad flash USB](#)
- [Guardar datos escaneados en una unidad flash USB](#)



## Imprimir fotografías directamente desde una unidad flash USB

Cuando el equipo *no* está conectado a la computadora, puede imprimir fotografías directamente desde una unidad de memoria de flash USB, así como escanear documentos y guardarlos directamente en una unidad flash USB.

- [Información importante sobre la impresión de fotos](#)
- [Imprimir fotos desde una unidad flash USB en el equipo Brother](#)

## Información importante sobre la impresión de fotos

El equipo ha sido diseñado para ser compatible con los archivos de imágenes de las cámaras digitales más modernas y las unidades flash USB. Lea los puntos siguientes para evitar errores:

- La extensión de los archivos de imágenes debe ser .JPG (otras extensiones, como .JPEG, .TIF, .GIF, etc., no se reconocerán).
- La impresión directa de fotos se debe realizar independientemente de las operaciones de impresión de fotos que utilicen la computadora. (El funcionamiento simultáneo no es posible).
- El equipo puede leer un máximo de 999 archivos <sup>1</sup> en una unidad flash USB.

Tenga en cuenta lo siguiente:

- Al imprimir un índice o una imagen, el equipo imprimirá todas las imágenes válidas, incluso si una o más imágenes están dañadas. Las imágenes dañadas no se imprimirán.
- El equipo es compatible con unidades flash USB formateadas con Windows®.



### Información relacionada

- [Imprimir fotografías directamente desde una unidad flash USB](#)

<sup>1</sup> La carpeta de las unidades flash USB también se cuenta.

## **Imprimir fotos desde una unidad flash USB en el equipo Brother**

- Obtener una vista previa de fotografías e imprimirlas desde una unidad flash USB
- Imprimir una hoja de índice de fotografías (miniaturas) desde una unidad flash USB
- Imprimir fotografías por el número de imagen
- Imprimir fotografías utilizando la función de recorte automático
- Imprimir fotografías sin bordes desde una unidad flash USB
- Imprimir la fecha que aparece en los datos de la fotografía
- Configuración de impresión para fotografías

## Obtener una vista previa de fotografías e imprimirlas desde una unidad flash USB

Obtenga una vista previa de sus fotografías en la pantalla LCD antes de imprimirlas. Imprima imágenes almacenadas en una unidad flash USB.

- Si los archivos de las imágenes son de gran tamaño, es posible que haya cierto retardo antes de que se muestren las fotografías.

1. Introduzca una unidad flash USB en la ranura USB.

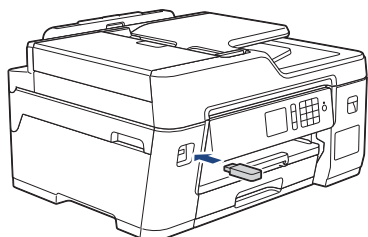

2. Pulse [Impresión JPEG (Impresión de JPEG)] > [Seleccionar archivos].
3. Pulse ◀ o ▶ para mostrar la fotografía que desea imprimir y, a continuación, púlsela.



Para imprimir todas las fotografías, pulse [Impr. todo] y, a continuación, pulse [Sí] para confirmar.

4. Introduzca el número de copias de una de las siguientes maneras:
  - Pulse [-] o [+] en la pantalla táctil.
  - Pulse **x01** para mostrar el teclado de la pantalla táctil y, a continuación, introduzca el número de copias en el teclado. Pulse [OK].
  - Introduzca el número de copias con el teclado de marcación.
5. Pulse [OK].
6. Repita los tres últimos pasos hasta que haya seleccionado todas las fotografías que desea imprimir.
7. Pulse [OK].
8. Lea y confirme la lista que se muestra con las opciones.
9. Para cambiar la configuración de impresión, pulse [Config. impr. (Ajustes impres)].  
Cuando finalice, pulse [OK].
10. Pulse [Inicio].



### Información relacionada

- [Imprimir fotos desde una unidad flash USB en el equipo Brother](#)
- [Configuración de impresión para fotografías](#)

## Imprimir una hoja de índice de fotografías (miniaturas) desde una unidad flash USB

Imprima una hoja de índice de fotografías para obtener una vista previa en tamaño reducido de todas las imágenes guardadas en la unidad flash USB.



- El equipo asigna números a las imágenes (como n.º 1, n.º 2, n.º 3, etc.). El equipo no reconoce ningún otro número o nombre de archivo que la cámara digital o la computadora haya utilizado para identificar las imágenes.
- Solo los nombres de archivos que tengan 20 caracteres o menos se imprimirán correctamente en la hoja del índice.
- Los nombres de archivos no se imprimirán correctamente si contienen caracteres no alfanuméricos; sin embargo, estos caracteres no afectarán a la configuración de impresión de las fotografías.

1. Introduzca una unidad flash USB en la ranura USB.
2. Pulse [Impresión JPEG (Impresión de JPEG)] > [Impr. índice (Imprimir índice)] > [Imprimir hoja índice].
3. Si desea cambiar la configuración de impresión, pulse [Config. impr. (Ajustes impres)]. Cuando finalice, pulse [OK].

Opción	Descripción
Tipo de papel (Tipo d papel)	Permite seleccionar el tipo de papel.
Tamaño papel	Permite seleccionar el tamaño de papel.

4. Pulse [Inicio].



### Información relacionada

- [Imprimir fotos desde una unidad flash USB en el equipo Brother](#)
- [Imprimir fotografías por el número de imagen](#)

## Imprimir fotografías por el número de imagen

Antes de imprimir una imagen individual, debe imprimir la hoja de índice (imágenes en miniatura) para conocer el número de la imagen.

1. Introduzca una unidad flash USB en la ranura USB.
2. Pulse [Impresión JPEG (Impresión de JPEG)] > [Impr. índice (Imprimir índice)] > [Imprima fotos].
3. Introduzca los números de las imágenes que desea imprimir utilizando la hoja de índice como referencia. Una vez seleccionados los números de las imágenes, pulse [OK].



- Introduzca varios números a la vez mediante una coma o un guión. Por ejemplo, introduzca **1, 3, 6** para imprimir las imágenes n.º 1, n.º 3 y n.º 6. Para imprimir una serie de imágenes, utilice un guión. Por ejemplo, introduzca **1-5** para imprimir las imágenes comprendidas entre el n.º 1 y el n.º 5.
- Introduzca hasta 12 caracteres (incluyendo comas y guiones) para los números de las imágenes que desea imprimir.

4. Introduzca el número de copias de una de las siguientes maneras:
  - Pulse [-] o [+] en la pantalla táctil.
  - Pulse  x01 para mostrar el teclado de la pantalla táctil y, a continuación, introduzca el número de copias en el teclado. Pulse [OK].
  - Introduzca el número de copias con el teclado de marcación.
5. Para cambiar la configuración de impresión, pulse [Config. impr. (Ajustes impres)]. Cuando finalice, pulse [OK].
6. Pulse [Inicio].



### Información relacionada

- [Imprimir fotos desde una unidad flash USB en el equipo Brother](#)
- [Imprimir una hoja de índice de fotografías \(miniaturas\) desde una unidad flash USB](#)
- [Configuración de impresión para fotografías](#)

## Imprimir fotografías utilizando la función de recorte automático

Si una fotografía tiene un largo o ancho excesivo para el espacio disponible en el formato de página, se recortará parte de la imagen.

- La configuración predeterminada es activado. Para imprimir la imagen en su totalidad, desactive esta configuración.
- Si desactiva la configuración [Recortar], desactive también la configuración [Sin bordes].

### Recorte: activado

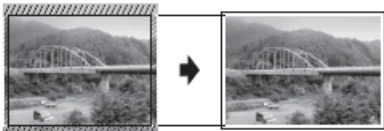

### Recorte: desactivado



1. Introduzca una unidad flash USB en la ranura USB.
2. Pulse [Impresión JPEG (Impresión de JPEG)] > [Seleccionar archivos].
3. Pulse ◀ o ▶ para mostrar cada una de las fotografías. Cuando se muestre la fotografía de su interés, púlsela y, a continuación, pulse [OK].
4. Pulse [OK].
5. Pulse [Config. impr. (Ajustes impres)] > [Recortar].
6. Pulse [Sí] (o [No]).
7. Cuando haya terminado, pulse  u [OK].
8. Pulse [Inicio].

### ✓ Información relacionada

- [Imprimir fotos desde una unidad flash USB en el equipo Brother](#)
- [Otros problemas](#)

---

Inicio > Imprimir > Imprimir datos directamente desde una unidad flash USB > Imprimir fotografías directamente desde una unidad flash USB > Imprimir fotos desde una unidad flash USB en el equipo Brother > Imprimir fotografías sin bordes desde una unidad flash USB

## Imprimir fotografías sin bordes desde una unidad flash USB

Esta función aumenta el tamaño del área de impresión hasta los bordes del papel. El tiempo de impresión será mayor.

1. Introduzca una unidad flash USB en la ranura USB.
2. Pulse [Impresión JPEG (Impresión de JPEG)] > [Seleccionar archivos].
3. Pulse ◀ o ▶ para mostrar cada una de las fotografías. Cuando se muestre la fotografía de su interés, púselas y, a continuación, pulse [OK].
4. Pulse [OK].
5. Pulse [Config. impr. (Ajustes impres)] > [Sin bordes].
6. Pulse [Sí] (o [No]).
7. Cuando haya terminado, pulse  u [OK].
8. Pulse [Inicio].



### Información relacionada

- [Imprimir fotos desde una unidad flash USB en el equipo Brother](#)
  - [Otros problemas](#)
-



Inicio > Imprimir > Imprimir datos directamente desde una unidad flash USB > Imprimir fotografías directamente desde una unidad flash USB > Imprimir fotos desde una unidad flash USB en el equipo Brother > Imprimir la fecha que aparece en los datos de la fotografía

## Imprimir la fecha que aparece en los datos de la fotografía

Imprima la fecha si está incluida en la información de la fotografía. La fecha se imprimirá en la esquina inferior derecha. Para utilizar esta configuración, la fotografía debe incluir la fecha.

1. Introduzca una unidad flash USB en la ranura USB.
2. Pulse [Impresión JPEG (Impresión de JPEG)] > [Seleccionar archivos].
3. Pulse ◀ o ▶ para mostrar cada una de las fotografías. Cuando se muestre la fotografía de su interés, púselas y, a continuación, pulse [OK].
4. Pulse [OK].
5. Pulse [Config. impr. (Ajustes impres)] > [Fecha imprimir (Imprimir fecha)].
6. Pulse [Sí] (o [No]).
7. Cuando haya terminado, pulse  u [OK].
8. Pulse [Inicio].



### Información relacionada

- [Imprimir fotos desde una unidad flash USB en el equipo Brother](#)

## Configuración de impresión para fotografías

Pulse la opción [Config. impr. (Ajustes impres)] para mostrar las configuraciones indicadas en la tabla.

Opción	Descripción
Calidad impr. (Calidad Impres.)	Permite seleccionar la resolución de impresión adecuada al tipo de documento. Si selecciona la opción <b>Papel tinta</b> en la configuración <b>Tipo de papel (Tipo d papel)</b> , solo podrá seleccionar <b>Fina</b> .
Tipo de papel (Tipo d papel)	Permite seleccionar el tipo de papel.
Tamaño papel	Permite seleccionar el tamaño de papel.
Selec. bandeja	Permite seleccionar la bandeja.
Diseño de impresión	Permite seleccionar el diseño de impresión.
Brillo	Permite ajustar el brillo.
Contraste	Permite ajustar el contraste. Con un mayor contraste, se obtendrá mayor nitidez y viveza de la imagen.
Recortar	Permite recortar los márgenes de la imagen para adaptarlos al tamaño de papel o de impresión. Desactive esta función si desea imprimir las imágenes completas o evitar que se produzca un recorte no deseado.
Sin bordes	Permite ampliar el área de impresión para adaptarla a los bordes del papel.
Fecha imprimir (Imprimir fecha)	Permite imprimir la fecha en la fotografía.
Nueva config. predeterminada (Ajus.Nuev.Predet)	Guarde las configuraciones de impresión que use más a menudo estableciéndolas como la configuración predeterminada.
Rest. predet. (Rest.predeter.)	Permite restaurar toda la configuración de impresión que haya cambiado a los valores de fábrica.



### Información relacionada

- [Imprimir fotos desde una unidad flash USB en el equipo Brother](#)
- [Obtener una vista previa de fotografías e imprimirlas desde una unidad flash USB](#)
- [Imprimir fotografías por el número de imagen](#)

## Escanear

- Escanear utilizando el botón de escaneado en su equipo Brother
- Escaneado desde la computadora (Windows®)
- Escaneado desde la computadora (Mac)
- Configure los ajustes de escaneado usando una Administración basada en Web

## Escanear utilizando el botón de escaneado en su equipo Brother

- Escanear documentos de tamaño Carta o A4 de varias páginas
- Escanear fotografías y gráficos
- Guardar los datos escaneados como documento PDF en una carpeta
- Guardar datos escaneados en una unidad flash USB
- Escanear varias tarjetas de presentación y fotografías (Recorte automático)
- Escanear a un archivo de texto modificable mediante OCR
- Escanear a archivo de un adjunto de correo electrónico
- Escanear a FTP
- Permite escanear a SSH FTP (SFTP)
- Escaneado a red (Windows®)
- Escanear a SharePoint®
- Web Services para escanear en la red (Windows® 7, Windows® 8 y Windows® 10)
- Cambiar la configuración del botón de escaneado desde ControlCenter4 (Windows®)
- Cambiar la configuración del botón de escaneado desde Brother iPrint&Scan (Mac)

## Escanear documentos de tamaño Carta o A4 de varias páginas

Al escanear documentos de tamaño Carta o A4 de varias páginas, sitúe el borde corto arriba en el caso de los documentos en posición vertical y sitúe el borde largo arriba en el caso de los documentos en posición horizontal.

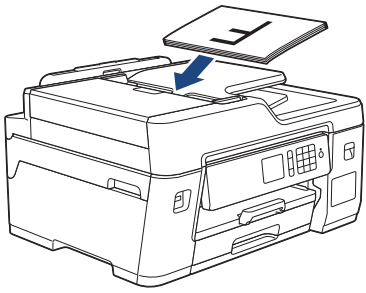
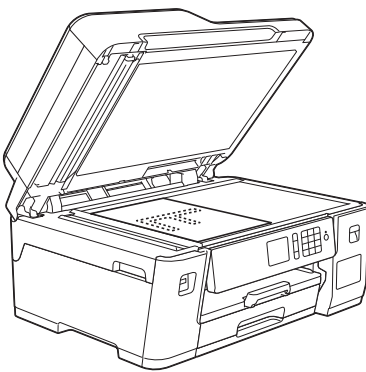
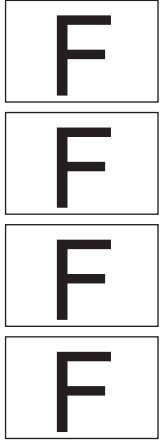
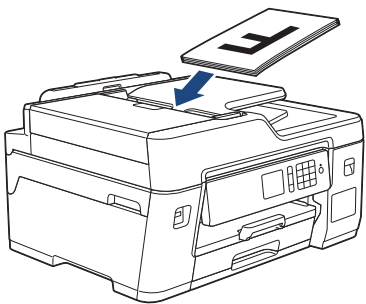
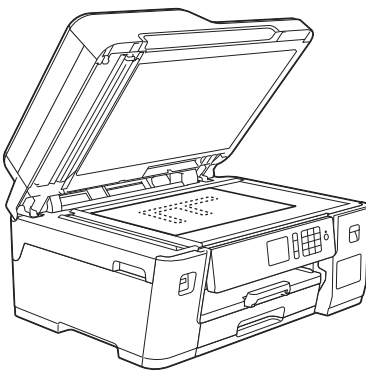
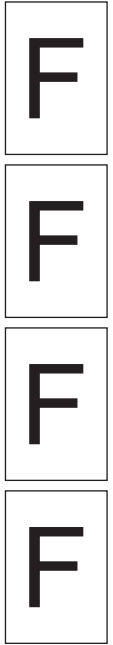
Orientación del documento	Resultado de escaneado
<p>Borde largo primero</p> <p><b>Unidad ADF</b></p>  <p><b>Cristal de escaneado</b></p> 	
<p>Borde corto primero</p> <p><b>Unidad ADF</b></p>  <p><b>Cristal de escaneado</b></p> 	

### ✓ Información relacionada

- [Escanear utilizando el botón de escaneado en su equipo Brother](#)

## Escanear fotografías y gráficos

Envíe fotografías y gráficos escaneados directamente a la computadora.



Utilice el botón de escaneado del equipo para realizar cambios temporales en la configuración de escaneado. Para realizar cambios permanentes, use el software ControlCenter4 (Windows®) o Brother iPrint&Scan (Mac).

1. Cargue el documento.
2. Pulse [Escanear] > [a PC] > [a imagen].
3. Si el equipo está conectado en red, pulse ▲ o ▼ para mostrar la computadora a la que desea enviar los datos y, a continuación, pulse el nombre de la computadora.



Si en la pantalla LCD se le solicita que introduzca un código PIN, utilice la pantalla LCD para introducir el código PIN de cuatro dígitos de la computadora y, a continuación, pulse [OK].

4. Realice una de las siguientes acciones:
  - Para cambiar las configuraciones, pulse [Opciones] o [Establ. en disp (Conf. en disp.)].
  - Pulse [Inicio] para iniciar el escaneado sin cambiar más configuraciones.

El equipo comenzará a escanear. Si utiliza el cristal de escaneado del equipo, siga las instrucciones indicadas en la pantalla LCD para completar el trabajo de escaneado.



Para usar la configuración [Opciones] o [Establ. en disp (Conf. en disp.)], debe estar conectado al equipo un ordenador con el software ControlCenter4 (Windows®) o el software Brother iPrint&Scan (Mac) instalado.

5. Seleccione las configuraciones de escaneado que desea cambiar y, a continuación, pulse [OK].

Opción	Descripción
Tipo de escaneado	Permite seleccionar el tipo de escaneado para el documento.
Resolución	Permite seleccionar la resolución de escaneado para el documento.
Tipo archivo (Tipo de archivo)	Permite seleccionar el formato de archivo del documento.
Tamaño d doc. (Tamaño de doc.)	Seleccione el tamaño del documento.
Brillo	Seleccione el nivel de brillo.
Contraste	Seleccione el nivel de contraste.

Opción	Descripción
Autoalinearse el ADF (Auto alinear ADF) (Solamente disponible para determinados modelos)	Corrija cualquier inclinación en los documentos cuando los escanee desde la unidad ADF.
Omitir pág blanco	Cuando esta opción esté activada, se omitirán las páginas en blanco.
Eliminar color de fondo (Eliminar el color de fondo)	Permite cambiar la cantidad de color de fondo que se elimina.



- Para guardar la configuración como un acceso directo, pulse [Guardar acc. dir. (Guar. como acc. dir.)]. Se le preguntará si desea crear un acceso directo de un toque. Siga las instrucciones de la pantalla LCD.

6. Pulse [Inicio].

El equipo comenzará a escanear. Si utiliza el cristal de escaneado del equipo, siga las instrucciones indicadas en la pantalla LCD para completar el trabajo de escaneado.



### Información relacionada

- [Escanear utilizando el botón de escaneado en su equipo Brother](#)

## Guardar los datos escaneados como documento PDF en una carpeta

Escanee documentos y guárdelos en una carpeta de la computadora como documentos PDF.



Utilice el botón de escaneado del equipo para realizar cambios temporales en la configuración de escaneado. Para realizar cambios permanentes, use el software ControlCenter4 (Windows®) o Brother iPrint&Scan (Mac).

1. Cargue el documento.
2. Pulse [Escanear] > [a PC] > [a archivo].
3. Si el equipo está conectado en red, pulse ▲ o ▼ para mostrar la computadora a la que desea enviar los datos y, a continuación, pulse el nombre de la computadora.



Si en la pantalla LCD se le solicita que introduzca un código PIN, utilice la pantalla LCD para introducir el código PIN de cuatro dígitos de la computadora y, a continuación, pulse [OK].

4. Realice una de las siguientes acciones:
  - Para cambiar las configuraciones, pulse [Opciones] o [Establ. en disp (Conf. en disp.)].
  - Pulse [Inicio] para iniciar el escaneado sin cambiar más configuraciones.El equipo comenzará a escanear. Si utiliza el cristal de escaneado del equipo, siga las instrucciones indicadas en la pantalla LCD para completar el trabajo de escaneado.



Para usar la configuración [Opciones] o [Establ. en disp (Conf. en disp.)], debe estar conectado al equipo un ordenador con el software ControlCenter4 (Windows®) o el software Brother iPrint&Scan (Mac) instalado.

5. Seleccione las configuraciones de escaneado que desea cambiar y, a continuación, pulse [OK].

Opción	Descripción
Tipo de escaneado	Permite seleccionar el tipo de escaneado para el documento.
Resolución	Permite seleccionar la resolución de escaneado para el documento.
Tipo archivo (Tipo de archivo)	Permite seleccionar el formato de archivo del documento.
Tamaño d doc. (Tamaño de doc.)	Seleccione el tamaño del documento.
Brillo	Seleccione el nivel de brillo.
Contraste	Seleccione el nivel de contraste.



Opción	Descripción
Autoalinearse el ADF (Auto alinear ADF) (Solamente disponible para determinados modelos)	Corrija cualquier inclinación en los documentos cuando los escanee desde la unidad ADF.
Omitir pág blanco	Cuando esta opción esté activada, se omitirán las páginas en blanco.
Eliminar color de fondo (Eliminar el color de fondo)	Permite cambiar la cantidad de color de fondo que se elimina.



- Para guardar la configuración como un acceso directo, pulse [Guardar acc. dir. (Guar. como acc. dir.)]. Se le preguntará si desea crear un acceso directo de un toque. Siga las instrucciones de la pantalla LCD.

6. Pulse [Inicio].

El equipo comenzará a escanear. Si utiliza el cristal de escaneado del equipo, siga las instrucciones indicadas en la pantalla LCD para completar el trabajo de escaneado.



### Información relacionada

- [Escanear utilizando el botón de escaneado en su equipo Brother](#)

## Guardar datos escaneados en una unidad flash USB

Permite escanear documentos y guardarlos directamente en una unidad flash USB sin utilizar una computadora.

1. Cargue el documento.
2. Introduzca una unidad flash USB en el equipo.  
La pantalla LCD cambiará automáticamente.
3. Pulse [Escan. a soporte (Escan a soporte)].
4. Realice una de las siguientes acciones:
  - Para cambiar los ajustes, pulse [Opciones] y, a continuación, vaya al siguiente paso.



- Para establecer su propia configuración predeterminada, una vez realizados los cambios en la configuración, pulse la opción [Nueva config. predeterminada (Ajust.Nuev.Predet)] y después la opción [Sí].
- Para restablecer los valores de fábrica, pulse la opción [Rest. predet. (Rest.predeter.)] y después la opción [Sí].

- Pulse [Inicio] para iniciar el escaneado sin cambiar más configuraciones.

El equipo comenzará a escanear. Si utiliza el cristal de escaneado del equipo, siga las instrucciones indicadas en la pantalla LCD para completar el trabajo de escaneado.

5. Seleccione las configuraciones de escaneado que desea cambiar y, a continuación, pulse [OK].

Opción	Descripción
Tipo de escaneado	Permite seleccionar el tipo de escaneado para el documento.
Resolución	Permite seleccionar la resolución de escaneado para el documento.
Tipo archivo (Tipo de archivo)	Permite seleccionar el formato de archivo del documento.
Tamaño d doc. (Tamaño de doc.)	Seleccione el tamaño del documento.
Escanear papel largo (ADF) (Escan papel largo (ADF))	Permite escanear un documento largo con la unidad ADF.
Nombre de archivo	Permite renombrar el archivo.
Est. nom. arch. (Estilo de nombre de archivo)	Seleccione el orden en que se incluirán la fecha, el número de contador y los otros elementos que forman el nombre de los archivos.
Brillo	Seleccione el nivel de brillo.
Contraste	Seleccione el nivel de contraste.
Recorte autom.	Permite escanear varios documentos, colocados en el cristal de escaneado, a una unidad flash USB. El equipo escaneará cada documento por separado y creará archivos independientes o un único archivo de varias páginas.
Autoalineer el ADF (Auto alinear ADF) (Solamente disponible para determinados modelos)	Corrija cualquier inclinación en los documentos cuando los escanee desde la unidad ADF.

Opción	Descripción
Omitir pág blanco	Cuando esta opción esté activada, se omitirán las páginas en blanco.
Nivel omisión pág.en blanco (Nivel detección pág. blanco)	Seleccione el nivel de sensibilidad para detectar páginas en blanco en los datos escaneados. Cuanto más alta sea la sensibilidad, más fácilmente detectará el equipo las páginas en blanco.
Eliminar color de fondo (Eliminar el color de fondo)	Permite cambiar la cantidad de color de fondo que se elimina.



- Para guardar la configuración como un acceso directo, pulse [Guardar acc. dir. (Guar. como acc. dir.)]. Se le preguntará si desea crear un acceso directo de un toque. Siga las instrucciones de la pantalla LCD.

6. Pulse [Inicio].
7. Si está utilizando el cristal de escaneado, configure la página siguiente y, a continuación, pulse [Continuar]. Si no hay más páginas que escanear, pulse [Finalizar]. Cuando finalice el escaneado, asegúrese de seleccionar [Finalizar] antes de extraer la unidad flash USB del equipo.

## IMPORTANTE

La pantalla LCD mostrará un mensaje durante la lectura de datos. NO desenchufe el cable de alimentación ni extraiga la unidad flash USB del equipo durante la lectura de datos. Puede perder los datos o dañar la unidad flash USB.



### Información relacionada

- [Escanear utilizando el botón de escaneado en su equipo Brother](#)
- [Unidades flash USB compatibles](#)

## Unidades flash USB compatibles

El equipo Brother dispone de una unidad de soporte (ranura) para el almacenamiento de datos común.

### IMPORTANTE

La interfaz directa USB admite solo unidades flash USB y cámaras digitales que utilicen el estándar de almacenamiento masivo USB. Los demás dispositivos USB no son compatibles.

Medios compatibles	
Unidad flash USB	

Unidades flash USB compatibles	
Clase USB	Clase de almacenamiento masivo USB
Subclase de almacenamiento masivo USB	SCSI o SFF-8070i
Protocolo de transferencia	Transferencia en bloque
Formato <sup>1</sup>	FAT12/FAT16/FAT32/exFAT
Tamaño del sector	Máx. 4096 Byte
Encriptación	Los dispositivos de encriptación no son compatibles.

<sup>1</sup> El formato NTFS no es compatible.

### ✓ Información relacionada

- [Imprimir datos directamente desde una unidad flash USB](#)
- [Guardar datos escaneados en una unidad flash USB](#)

## Escanear varias tarjetas de presentación y fotografías (Recorte automático)

Puede escanear varios documentos colocados en el cristal de escaneado. El equipo escaneará cada documento y utilizará la función Recorte automático para crear archivos independientes o un único archivo de varias páginas.

### Directrices para el recorte automático

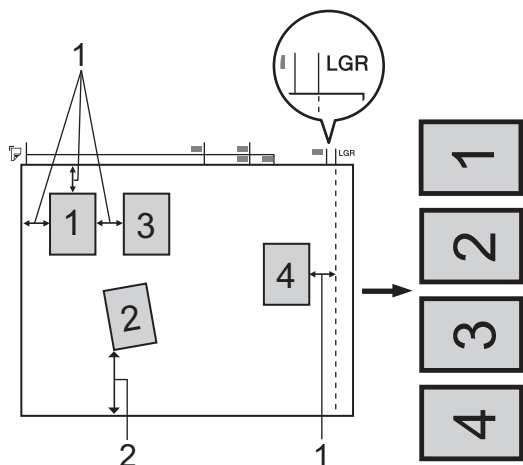

1. 0,4 pulg. (10 mm) o superior
  2. 0,8 pulg. (20 mm) o superior (parte inferior)
    - Esta función solo se encuentra disponible para documentos rectangulares o cuadrados.
    - Si el documento es demasiado largo o ancho, esta opción no funcionará del modo que se describe en este capítulo.
    - Debe colocar los documentos separados de los bordes del cristal de escaneado, como se muestra en la imagen.
    - Debe colocar los documentos con una separación mínima de 0,4 pulg. (10 mm) entre ellos.
    - La función Recorte automático ajusta la inclinación del documento en el cristal de escaneado; no obstante, si el documento está inclinado más de 45 grados y tiene una resolución inferior a 300 x 300 ppp, o 10 grados a 600 x 600 ppp, esta función no estará operativa.
    - La unidad ADF debe estar vacía para utilizar la función Recorte automático.
    - La función Recorte automático está disponible para un máximo de 32 documentos dependiendo del tamaño de estos.
1. Coloque documentos en el cristal de escaneado.



- Para escanear documentos utilizando la función Recorte automático, deberá colocarlos en el cristal de escaneado.
- La función Recorte automático es compatible con la tecnología de Reallusion, Inc.



2. Introduzca una unidad flash USB en el equipo.  
La pantalla LCD cambiará automáticamente.
3. Pulse [Escan. a soporte (Escan a soporte)] > [Opciones] > [Recorte autom.].
4. Pulse [Sí].
5. Pulse [OK].
6. Pulse [Inicio].

---

El equipo comenzará a escanear. Siga las instrucciones de la pantalla LCD para completar el trabajo de escaneado.



### **Información relacionada**

- Escanear utilizando el botón de escaneado en su equipo Brother
-

## Escanear a un archivo de texto modificable mediante OCR

El equipo puede convertir los caracteres de un documento escaneado de texto mediante la tecnología de reconocimiento óptico de caracteres (OCR). A continuación, podrá editar el texto con el procesador de textos de su elección.



- La función Escanear a OCR está disponible para algunos idiomas.
- Utilice el botón de escaneado del equipo para realizar cambios temporales en la configuración de escaneado. Para realizar cambios permanentes, use el software ControlCenter4 (Windows®) o Brother iPrint&Scan (Mac).

1. Cargue el documento.
2. Pulse [Escanear] > [a PC] > [a OCR].
3. Si el equipo está conectado en red, pulse ▲ o ▼ para mostrar la computadora a la que desea enviar los datos y, a continuación, pulse el nombre de la computadora.



Si en la pantalla LCD se le solicita que introduzca un código PIN, utilice la pantalla LCD para introducir el código PIN de cuatro dígitos de la computadora y, a continuación, pulse [OK].

4. Realice una de las siguientes acciones:
  - Para cambiar las configuraciones, pulse [Opciones] o [Establ. en disp (Conf. en disp.)].
  - Pulse [Inicio] para iniciar el escaneado sin cambiar más configuraciones.El equipo comenzará a escanear. Si utiliza el cristal de escaneado del equipo, siga las instrucciones indicadas en la pantalla LCD para completar el trabajo de escaneado.



Para usar la configuración [Opciones] o [Establ. en disp (Conf. en disp.)], debe estar conectado al equipo un ordenador con el software ControlCenter4 (Windows®) o el software Brother iPrint&Scan (Mac) instalado.

5. Seleccione las configuraciones de escaneado que desea cambiar y, a continuación, pulse [OK].

Opción	Descripción
Tipo de escaneado	Permite seleccionar el tipo de escaneado para el documento.
Resolución	Permite seleccionar la resolución de escaneado para el documento.
Tipo archivo (Tipo de archivo)	Permite seleccionar el formato de archivo del documento.
Tamaño d doc. (Tamaño de doc.)	Seleccione el tamaño del documento.

Opción	Descripción
Brillo	Seleccione el nivel de brillo.
Contraste	Seleccione el nivel de contraste.
Autoalinearse el ADF (Auto alinear ADF) (Solamente disponible para determinados modelos)	Corrija cualquier inclinación en los documentos cuando los escanee desde la unidad ADF.
Omitir pág blanco	Cuando esta opción esté activada, se omitirán las páginas en blanco.
Eliminar color de fondo (Eliminar el color de fondo)	Permite cambiar la cantidad de color de fondo que se elimina.



- Para guardar la configuración como un acceso directo, pulse [Guardar acc. dir. (Guar. como acc. dir.)]. Se le preguntará si desea crear un acceso directo de un toque. Siga las instrucciones de la pantalla LCD.

6. Pulse [Inicio].

El equipo comenzará a escanear. Si utiliza el cristal de escaneado del equipo, siga las instrucciones indicadas en la pantalla LCD para completar el trabajo de escaneado.



### Información relacionada

- [Escanear utilizando el botón de escaneado en su equipo Brother](#)



## Escanear a archivo de un adjunto de correo electrónico

Permite enviar un documento escaneado como archivo adjunto a un correo electrónico.

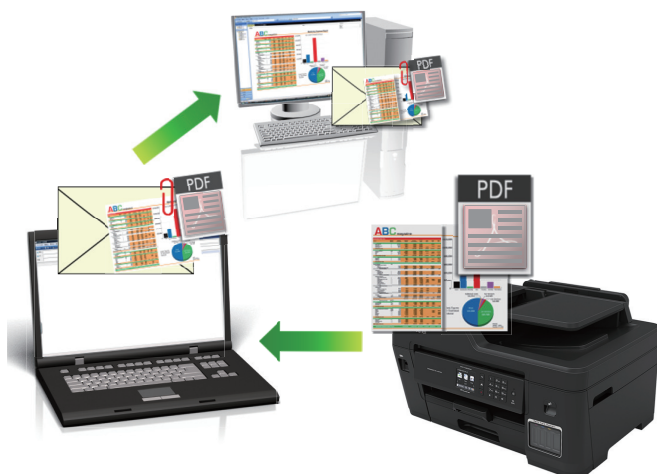

- Utilice el botón de escaneado del equipo para realizar cambios temporales en la configuración de escaneado. Para realizar cambios permanentes, use el software ControlCenter4 (Windows®) o Brother iPrint&Scan (Mac).
- La función Escanear a correo electrónico no es compatible con los servicios de correo web. Utilice la función Escanear a imagen o Escanear a archivo para escanear un documento o una imagen y, a continuación, adjuntar el archivo escaneado a un mensaje de correo electrónico.

1. Cargue el documento.
2. Pulse [Escanear] > [a PC] > [a correo elect (a e-mail)].
3. Si el equipo está conectado en red, pulse ▲ o ▼ para mostrar la computadora a la que desea enviar los datos y, a continuación, pulse el nombre de la computadora.



Si en la pantalla LCD se le solicita que introduzca un código PIN, utilice la pantalla LCD para introducir el código PIN de cuatro dígitos de la computadora y, a continuación, pulse [OK].

4. Realice una de las siguientes acciones:
  - Para cambiar las configuraciones, pulse [Opciones] o [Establ. en disp (Conf. en disp.)].
  - Pulse [Inicio] para iniciar el escaneado sin cambiar más configuraciones.

El equipo escaneará el documento y lo guardará como un documento adjunto. A continuación, iniciará la aplicación de correo electrónico y abrirá un mensaje nuevo de correo electrónico con el documento escaneado adjuntado.



Para usar la configuración [Opciones] o [Establ. en disp (Conf. en disp.)], debe estar conectado al equipo un ordenador con el software ControlCenter4 (Windows®) o el software Brother iPrint&Scan (Mac) instalado.

5. Seleccione las configuraciones de escaneado que desea cambiar y, a continuación, pulse [OK].

Opción	Descripción
Tipo de escaneado	Permite seleccionar el tipo de escaneado para el documento.
Resolución	Permite seleccionar la resolución de escaneado para el documento.

Opción	Descripción
Tipo archivo (Tipo de archivo)	Permite seleccionar el formato de archivo del documento.
Tamaño d doc. (Tamaño de doc.)	Seleccione el tamaño del documento.
Brillo	Seleccione el nivel de brillo.
Contraste	Seleccione el nivel de contraste.
Autoalinear el ADF (Auto alinear ADF) (Solamente disponible para determinados modelos)	Corrija cualquier inclinación en los documentos cuando los escanee desde la unidad ADF.
Omitir pág blanco	Cuando esta opción esté activada, se omitirán las páginas en blanco.
Eliminar color de fondo (Eliminar el color de fondo)	Permite cambiar la cantidad de color de fondo que se elimina.



- Para guardar la configuración como un acceso directo, pulse [Guardar acc. dir. (Guar. como acc. dir.)]. Se le preguntará si desea crear un acceso directo de un toque. Siga las instrucciones de la pantalla LCD.

6. Pulse [Inicio].

El equipo escaneará el documento y lo guardará como un documento adjunto. A continuación, iniciará la aplicación de correo electrónico y abrirá un mensaje nuevo de correo electrónico con el documento escaneado adjuntado.



### Información relacionada

- [Escanear utilizando el botón de escaneado en su equipo Brother](#)

## Escanear a FTP

Escanee documentos directamente a un servidor FTP cuando necesite compartir datos escaneados. Para mayor comodidad, configure diversos perfiles con el fin de guardar los destinos favoritos para Escanear a FTP.

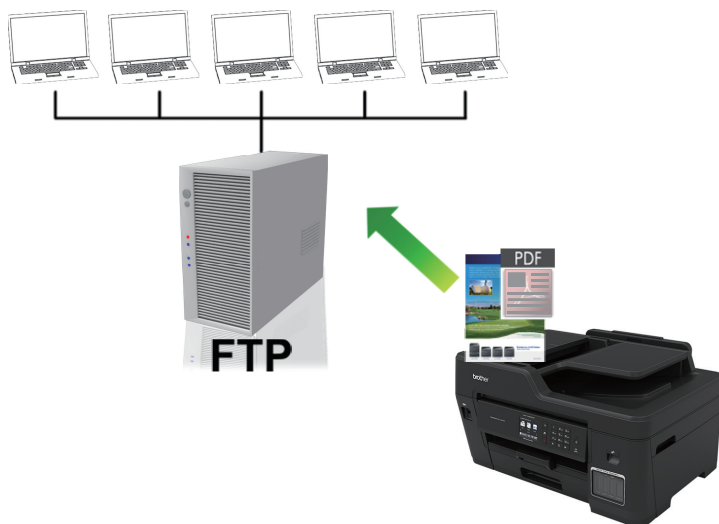

- Configurar un perfil de Escanear a FTP
- Cargar los datos escaneados en un servidor FTP

## Configurar un perfil de Escanear a FTP

Configure un perfil de Escanear a FTP para escanear y cargar los datos escaneados directamente en una ubicación FTP.

Se recomienda utilizar Microsoft® Internet Explorer® 11 y Microsoft Edge™ en Windows® y Safari 10/11 en Mac. Asegúrese de que JavaScript y las cookies siempre estén activados en el navegador que utilice.

1. Inicie el navegador web.  
Escriba "https://dirección IP del equipo" en la barra de direcciones del navegador (donde "dirección IP del equipo" es la dirección IP del equipo o el nombre del servidor de impresión). Por ejemplo: https://192.168.1.2  
Si el equipo le solicita una contraseña, ingrésela y luego haga clic en .
2. Haga clic en la pestaña **Escanear**.
3. Haga clic en el menú **Escanear a FTP/SFTP/Red/SharePoint** de la barra de navegación izquierda.
4. Seleccione la opción **FTP** y, a continuación, haga clic en **Enviar**.

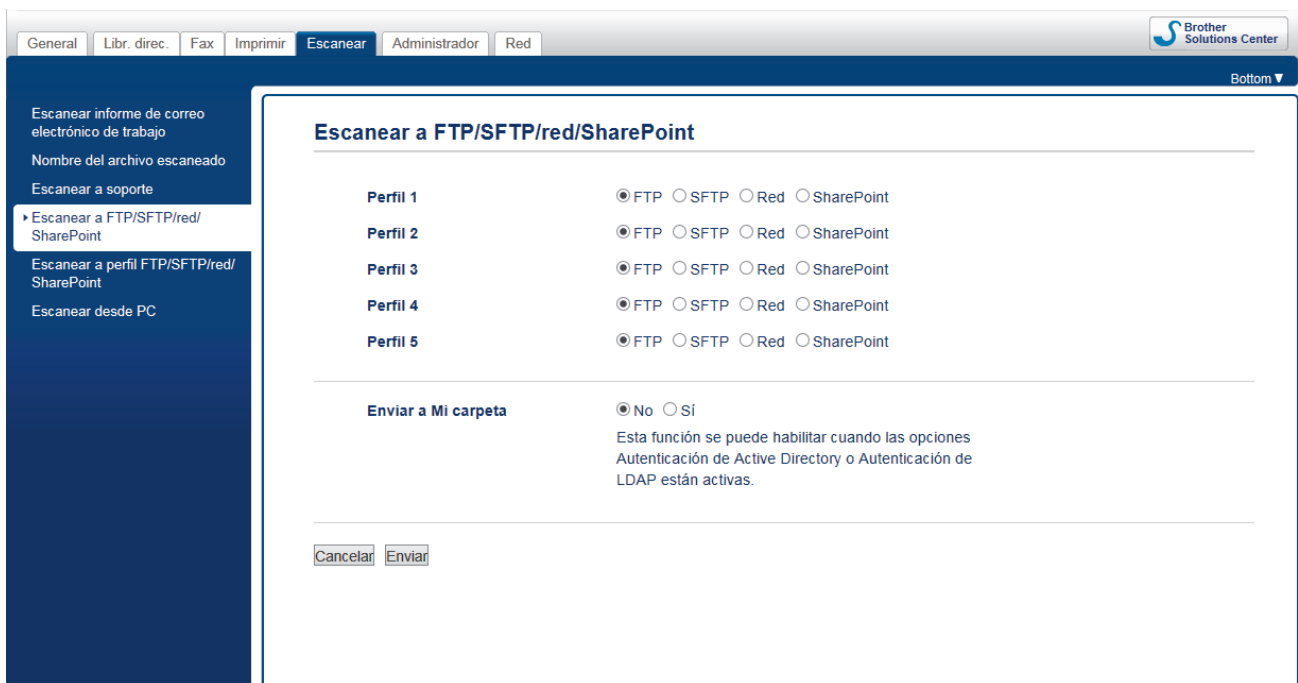

5. Haga clic en el menú **Escanear a perfil FTP/SFTP/Red/SharePoint** de la barra de navegación izquierda.
6. Seleccione el perfil que desea configurar o cambiar.

 El uso de los siguientes caracteres: ?, /, \, ", :, <, >, | o \* puede ocasionar un error de envío.

Opción	Descripción
<b>Nombre del perfil</b>	Escriba un nombre para este perfil del servidor (hasta 15 caracteres alfanuméricos). El equipo mostrará este nombre en la pantalla LCD.
<b>Dirección del host</b>	Escriba la dirección del host (por ejemplo: ftp.example.com, hasta 64 caracteres) o la dirección IP (por ejemplo: 192.23.56.189).
<b>Número de puerto</b>	Cambie la configuración del <b>Número de puerto</b> utilizada para acceder al servidor FTP. La opción predeterminada para esta configuración es el puerto 21. En la mayoría de los casos, estos ajustes no deben cambiarse.
<b>Nombre de usuario</b>	Escriba un nombre de usuario (hasta 32 caracteres) que tenga permiso para escribir datos en el servidor FTP.

Opción	Descripción
<b>Contraseña</b>	Escriba la contraseña (hasta 32 caracteres) asociada al nombre de usuario que introdujo en el campo <b>Nombre de usuario</b> . Escriba la contraseña de nuevo en el campo <b>Vuelva a introducir la contraseña</b> .
<b>SSL/TLS</b>	Configure la opción <b>SSL/TLS</b> para escanear de forma segura utilizando la comunicación SSL/TLS. Cambie la configuración <b>Certificado CA</b> en caso necesario.
<b>Directorio de archivos</b>	Escriba la ruta (hasta 60 caracteres) a la carpeta en el servidor FTP donde desee enviar sus datos escaneados. No introduzca una barra inclinada al comienzo de la ruta (por ejemplo brother/abc).
<b>Nombre de archivo</b>	Seleccione un nombre de archivo a partir de los nombres predeterminados, o bien utilizando nombres establecidos por el usuario. Puede configurar los nombres definidos por el usuario y el estilo de nombre de archivo en el menú <b>Nombre del archivo escaneado</b> en la barra de navegación de la izquierda.
<b>Calidad</b>	Seleccione una configuración de calidad. Si selecciona la opción <b>Selección de usuario</b> , el equipo le solicitará a los usuarios que seleccionen un ajuste cada vez que utilicen el perfil de escaneado.
<b>Tipo de archivo</b>	Seleccione el tipo de archivo que desea utilizar para el documento escaneado. Si selecciona la opción <b>Selección de usuario</b> , el equipo le solicitará a los usuarios que seleccionen un ajuste cada vez que utilicen el perfil de escaneado.
<b>Tamaño documento</b>	Seleccione el tamaño de documento de la lista. Este procedimiento es necesario para asegurarse de que el archivo escaneado sea del tamaño correcto.
<b>Escan papel largo (ADF)</b>	Seleccione la opción <b>Activado</b> para escanear un documento impreso en papel largo utilizando la unidad ADF.
<b>Auto alinear ADF</b>	Seleccione <b>Automático</b> para configurar el equipo para corregir la inclinación del documento automáticamente a medida que se escaneen las páginas de la unidad ADF.
<b>Omitir página en blanco</b>	Seleccione la opción <b>Activado</b> para eliminar las páginas en blanco del documento en los resultados de escaneado.
<b>Nivel detección pág. blanco</b>	Seleccione el nivel de sensibilidad para detectar páginas en blanco en los datos escaneados. Cuanto más alta sea la sensibilidad, más fácilmente detectará el equipo las páginas en blanco.
<b>Quitar el color de fondo</b>	Cambie la cantidad de color de fondo que se remueve.
<b>Brillo</b>	Seleccione el nivel de brillo.
<b>Contraste</b>	Seleccione el nivel de contraste.
<b>Modo pasivo</b>	Desactive o active la opción <b>Modo pasivo</b> en función de la configuración del servidor FTP y del software cortafuegos de la red. La configuración predeterminada es que esta opción esté activada. En la mayoría de los casos, estos ajustes no deben cambiarse.

7. Haga clic en **Enviar**.



### Información relacionada

- [Escanear a FTP](#)

## Cargar los datos escaneados en un servidor FTP

1. Cargue el documento.
2. Pulse [Escanear] > [a FTP/SFTP].
3. Aparecen los perfiles de servidor que ha configurado utilizando Administración basada en Web. Seleccione el perfil que desee. Si el perfil no está completo (por ejemplo, si faltan el nombre de inicio de sesión y la contraseña o si no se han especificado la calidad o el tipo de archivo), se le solicitará que introduzca la información que falte.
4. Pulse [Inicio].

El equipo comenzará a escanear. Si utiliza el cristal de escaneado, siga las instrucciones de la pantalla táctil para completar el trabajo de escaneado.



### Información relacionada

- [Escanear a FTP](#)

## Permite escanear a SSH FTP (SFTP)

Escanee documentos directamente a un servidor SFTP, una versión segura de un servidor FTP. Para mayor comodidad, configure diversos perfiles con el fin de guardar escaneos favoritos en destinos de SFTP.

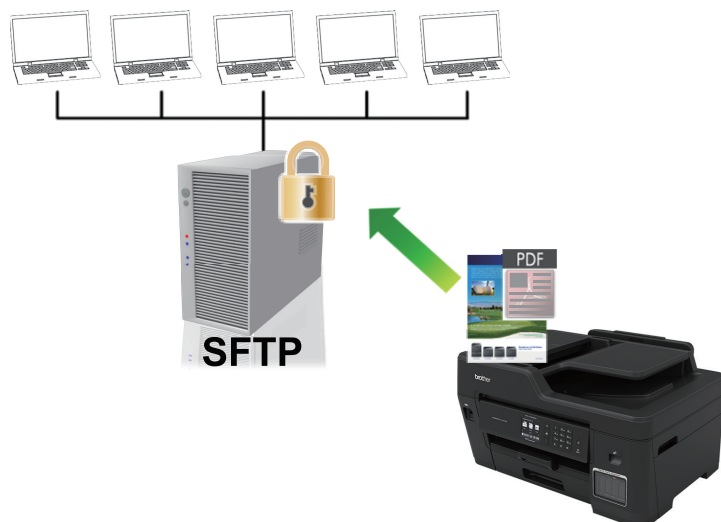

- Configurar un escaner para el perfil SFTP
- Crear un par de claves de cliente usando una Administración basada en Web
- Exportar un par de claves de cliente usando una Administración basada en Web
- Importar una clave pública del servidor usando una Administración basada en Web
- Cargar los datos escaneados en un servidor SFTP

## Configurar un escaner para el perfil SFTP

Configure un escáner para el perfil SFTP y cargue los datos escaneados directamente en una ubicación SFTP.

Se recomienda utilizar Microsoft® Internet Explorer® 11 y Microsoft Edge™ en Windows® y Safari 10/11 en Mac. Asegúrese de que JavaScript y las cookies siempre estén activados en el navegador que utilice.

1. Inicie el navegador web.  
Escriba "https://dirección IP del equipo" en la barra de direcciones del navegador (donde "dirección IP del equipo" es la dirección IP del equipo o el nombre del servidor de impresión). Por ejemplo: https://192.168.1.2  
Si el equipo le solicita una contraseña, ingrésela y luego haga clic en .
2. Haga clic en la pestaña **Escanear**.
3. Haga clic en el menú **Escanear a FTP/SFTP/Red/SharePoint** de la barra de navegación izquierda.
4. Seleccione la opción **SFTP** y, a continuación, haga clic en **Enviar**.

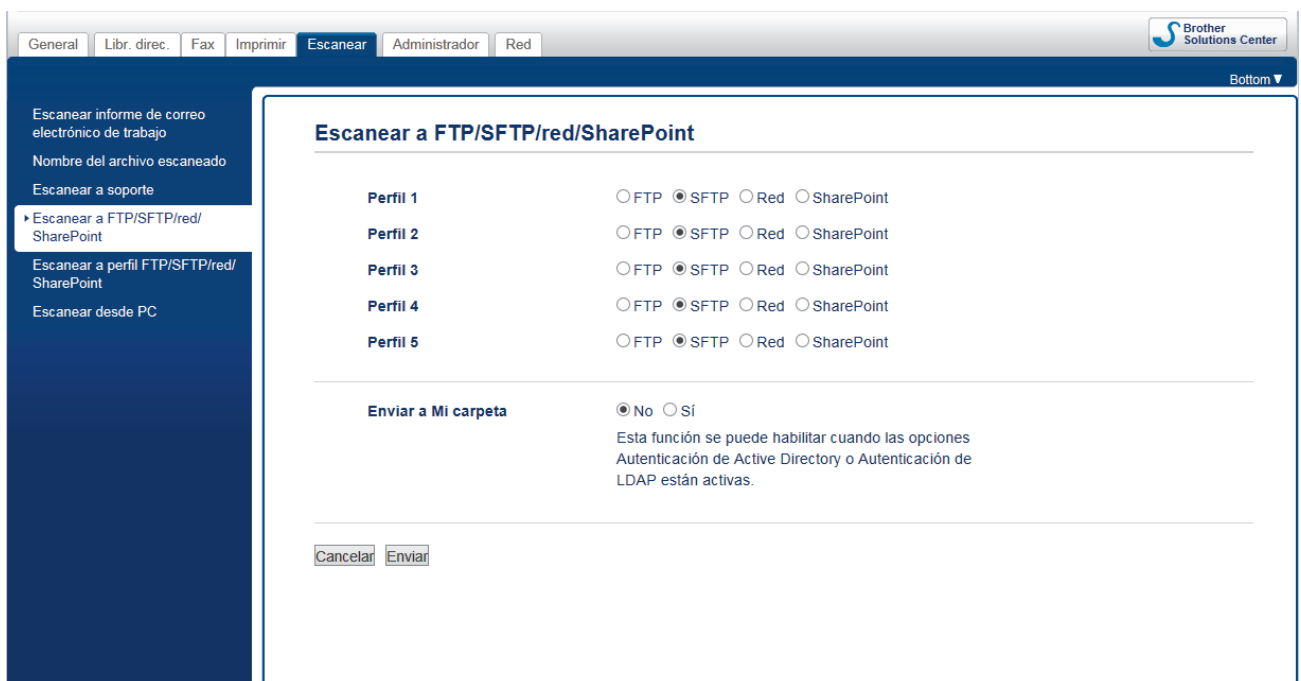

5. Haga clic en el menú **Escanear a perfil FTP/SFTP/Red/SharePoint** de la barra de navegación izquierda.
6. Seleccione el perfil que desea configurar o cambiar.



El uso de los siguientes caracteres: ?, /, \, ", :, <, >, | o \* puede ocasionar un error de envío.

Opción	Descripción
<b>Nombre del perfil</b>	Escriba un nombre para este perfil del servidor (hasta 15 caracteres alfanuméricos). El equipo mostrará este nombre en la pantalla LCD.
<b>Dirección del host</b>	Escriba la dirección del host (por ejemplo: ftp.example.com, hasta 64 caracteres) o la dirección IP (por ejemplo: 192.23.56.189).
<b>Nombre de usuario</b>	Escriba un nombre de usuario (hasta 32 caracteres) que tenga permiso para escribir datos en el servidor FTP.
<b>Método de autenticación</b>	<p>Seleccione <b>Contraseña</b> o <b>Clave pública</b>.</p> <p>Realice una de las siguientes acciones:</p> <ul style="list-style-type: none"> <li>• Cuando seleccione <b>Contraseña</b>, introduzca la contraseña (hasta 32 caracteres) asociada al nombre de usuario que introdujo en el</li> </ul>



Opción	Descripción
	<p>campo <b>Nombre de usuario</b>. Escriba la contraseña de nuevo en el campo <b>Vuelva a introducir la contraseña</b>.</p> <ul style="list-style-type: none"> <li>• Cuando seleccione <b>Clave pública</b>, seleccione el tipo de autenticación de la lista desplegable <b>Par de claves del cliente</b>.</li> </ul>
<b>Clave pública del servidor</b>	Seleccione el tipo de autenticación.
<b>Directorio de archivos</b>	Escriba la ruta (hasta 60 caracteres) a la carpeta en el servidor FTP donde desee enviar sus datos escaneados. No introduzca una barra inclinada al comienzo de la ruta (por ejemplo brother/abc).
<b>Nombre de archivo</b>	Seleccione un nombre de archivo a partir de los nombres predeterminados, o bien utilizando nombres establecidos por el usuario. Puede configurar los nombres definidos por el usuario y el estilo de nombre de archivo en el menú <b>Nombre del archivo escaneado</b> en la barra de navegación de la izquierda.
<b>Calidad</b>	Seleccione una configuración de calidad. Si selecciona la opción <b>Selección de usuario</b> , el equipo le solicitará a los usuarios que seleccionen un ajuste cada vez que utilicen el perfil de escaneado.
<b>Tipo de archivo</b>	Seleccione el tipo de archivo que desea utilizar para el documento escaneado. Si selecciona la opción <b>Selección de usuario</b> , el equipo le solicitará a los usuarios que seleccionen un ajuste cada vez que utilicen el perfil de escaneado.
<b>Tamaño documento</b>	Seleccione el tamaño de documento de la lista. Este procedimiento es necesario para asegurarse de que el archivo escaneado sea del tamaño correcto.
<b>Escan papel largo (ADF)</b>	Seleccione la opción <b>Activado</b> para escanear un documento impreso en papel largo utilizando la unidad ADF.
<b>Auto alinear ADF</b>	Seleccione <b>Automático</b> para configurar el equipo para corregir la inclinación del documento automáticamente a medida que se escaneen las páginas de la unidad ADF.
<b>Omitir página en blanco</b>	Seleccione la opción <b>Activado</b> para eliminar las páginas en blanco del documento en los resultados de escaneado.
<b>Nivel detección pág. blanco</b>	Seleccione el nivel de sensibilidad para detectar páginas en blanco en los datos escaneados. Cuanto más alta sea la sensibilidad, más fácilmente detectará el equipo las páginas en blanco.
<b>Quitar el color de fondo</b>	Cambie la cantidad de color de fondo que se remueve.
<b>Brillo</b>	Seleccione el nivel de brillo.
<b>Contraste</b>	Seleccione el nivel de contraste.
<b>Número de puerto</b>	Cambie la configuración del <b>Número de puerto</b> utilizada para acceder al servidor FTP. La opción predeterminada para esta configuración es el puerto 22. En la mayoría de los casos, estos ajustes no deben cambiarse.

7. Haga clic en **Enviar**.



### Información relacionada

- [Permite escanear a SSH FTP \(SFTP\)](#)

## Crear un par de claves de cliente usando una Administración basada en Web

1. Inicie su navegador web.
2. Introduzca "https://dirección IP del equipo" en la barra de direcciones de su navegador (donde "dirección IP del equipo" es la dirección IP del equipo).

Por ejemplo:

https://192.168.1.2



- Si está utilizando un Sistema de nombres de dominio o activa un nombre NetBIOS, puede escribir otro nombre, como "Impresora compartida" en lugar de la dirección IP.

- Por ejemplo:

https://SharedPrinter

Si activa un nombre NetBIOS, también puede utilizar el nombre de nodo.

- Por ejemplo:

https://brnxxxxxxxxxxxxx

El nombre NetBIOS se puede encontrar en el informe de la configuración de la red.

- Para Mac, acceda a Administración basada en Web haciendo clic en el icono del equipo en la pantalla **Status Monitor**.

3. Si el equipo le solicita una contraseña, ingrésela y luego haga clic en .
4. Haga clic en la pestaña **Red**.
5. Haga clic en la pestaña **Seguridad**.
6. Haga clic en **Par de claves del cliente** de la barra de navegación izquierda.
7. Haga clic en **Crear nuevo par de claves del cliente**.
8. En el campo **Nombre del par de claves del cliente**, escriba el nombre (hasta 20 caracteres) que desee.
9. Haga clic en la lista desplegable **Algoritmo de clave pública** y luego seleccione el algoritmo que desea.
10. Haga clic en **Enviar**.

El par de claves del cliente se creará y guardará en la memoria de su equipo. El nombre del par de claves del cliente y el algoritmo de la clave pública se mostrarán en **Lista del par de claves del cliente**.



### Información relacionada

- [Permite escanear a SSH FTP \(SFTP\)](#)

## Exportar un par de claves de cliente usando una Administración basada en Web

1. Inicie su navegador web.
2. Introduzca "https://dirección IP del equipo" en la barra de direcciones de su navegador (donde "dirección IP del equipo" es la dirección IP del equipo).

Por ejemplo:

https://192.168.1.2



- Si está utilizando un Sistema de nombres de dominio o activa un nombre NetBIOS, puede escribir otro nombre, como "Impresora compartida" en lugar de la dirección IP.

- Por ejemplo:

https://SharedPrinter

Si activa un nombre NetBIOS, también puede utilizar el nombre de nodo.

- Por ejemplo:

https://brnxxxxxxxxxxxx

El nombre NetBIOS se puede encontrar en el informe de la configuración de la red.

- Para Mac, acceda a Administración basada en Web haciendo clic en el icono del equipo en la pantalla **Status Monitor**.

3. Si el equipo le solicita una contraseña, ingrésela y luego haga clic en .
4. Haga clic en la pestaña **Red**.
5. Haga clic en la pestaña **Seguridad**.
6. Haga clic en **Par de claves del cliente** de la barra de navegación izquierda.
7. Haga clic en **Exportar clave pública** que se muestra con **Lista del par de claves del cliente**.
8. Haga clic en **Enviar**.
9. Especifique la ubicación donde desee guardar el archivo.

El par de claves de cliente se exportará en su computadora.



### Información relacionada

- [Permite escanear a SSH FTP \(SFTP\)](#)

## Importar una clave pública del servidor usando una Administración basada en Web

1. Inicie su navegador web.
2. Introduzca "https://dirección IP del equipo" en la barra de direcciones de su navegador (donde "dirección IP del equipo" es la dirección IP del equipo).

Por ejemplo:

https://192.168.1.2



- Si está utilizando un Sistema de nombres de dominio o activa un nombre NetBIOS, puede escribir otro nombre, como "Impresora compartida" en lugar de la dirección IP.

- Por ejemplo:

https://SharedPrinter

Si activa un nombre NetBIOS, también puede utilizar el nombre de nodo.

- Por ejemplo:

https://brnxxxxxxxxxxxx

El nombre NetBIOS se puede encontrar en el informe de la configuración de la red.

- Para Mac, acceda a Administración basada en Web haciendo clic en el icono del equipo en la pantalla **Status Monitor**.

3. Si el equipo le solicita una contraseña, ingrésela y luego haga clic en .
4. Haga clic en la pestaña **Red**.
5. Haga clic en la pestaña **Seguridad**.
6. Haga clic en **Clave pública del servidor** de la barra de navegación izquierda.
7. Haga clic en **Importar clave pública del servidor**.
8. Especifique el archivo que desea importar.
9. Haga clic en **Enviar**.

La clave pública del servidor se importará en su equipo.



### Información relacionada

- [Permite escanear a SSH FTP \(SFTP\)](#)

## Cargar los datos escaneados en un servidor SFTP

1. Cargue el documento.
2. Pulse [Escanear] > [a FTP/SFTP].
3. Aparecen los perfiles de servidor que ha configurado utilizando Administración basada en Web. Seleccione el perfil que desee. Si el perfil no está completo (por ejemplo, si faltan el nombre de inicio de sesión y la contraseña o si no se han especificado la calidad o el tipo de archivo), se le solicitará que introduzca la información que falte.
4. Pulse [Inicio].

El equipo comenzará a escanear. Si utiliza el cristal de escaneado, siga las instrucciones de la pantalla táctil para completar el trabajo de escaneado.



### Información relacionada

- [Permite escanear a SSH FTP \(SFTP\)](#)

## Escaneado a red (Windows®)

Permite escanear documentos directamente a un servidor CIFS de su red local. Para mayor comodidad, puede configurar diversos perfiles para guardar los destinos favoritos para Escanear a red.

- [Configurar un perfil de Escanear a red](#)
- [Cargar los datos escaneados en un servidor CIFS](#)

## Configurar un perfil de Escanear a red

Configure un perfil de Escanear a red para escanear y cargar los datos escaneados directamente en una carpeta de un servidor CIFS.

Se recomienda utilizar Microsoft® Internet Explorer® 11 y Microsoft Edge™ en Windows® y Safari 10/11 en Mac. Asegúrese de que JavaScript y las cookies siempre estén activados en el navegador que utilice.

1. Inicie el navegador web.

Escriba "https://dirección IP del equipo" en la barra de direcciones del navegador (donde "dirección IP del equipo" es la dirección IP del equipo o el nombre del servidor de impresión). Por ejemplo: https://192.168.1.2

Si el equipo le solicita una contraseña, ingrésela y luego haga clic en .

2. Haga clic en la pestaña **Escanear**.
3. Haga clic en el menú **Escanear a FTP/SFTP/Red/SharePoint** de la barra de navegación izquierda.
4. Seleccione la opción **Red** y, a continuación, haga clic en **Enviar**.



Si desea enviar los datos a su carpeta designada en el servidor CIFS, seleccione **Activado** para la opción **Enviar a Mi carpeta**.



5. Haga clic en el menú **Escanear a perfil FTP/SFTP/Red/SharePoint** de la barra de navegación izquierda.
6. Seleccione el perfil que desea configurar o cambiar.



El uso de los siguientes caracteres: ?, /, \, ", :, <, >, | o \* puede ocasionar un error de envío.

Opción	Descripción
<b>Nombre del perfil</b>	Escriba un nombre para este perfil del servidor (hasta 15 caracteres alfanuméricos). El equipo mostrará este nombre en la pantalla LCD.
<b>Ruta de carpeta de red</b>	Escriba la ruta de la carpeta del servidor CIFS al que desea enviar los datos escaneados.
<b>Nombre de archivo</b>	Seleccione un nombre de archivo a partir de los nombres predeterminados, o bien utilizando nombres establecidos por el usuario. Puede configurar los nombres definidos por el usuario y el

Opción	Descripción
	estilo de nombre de archivo en el menú <b>Nombre del archivo escaneado</b> en la barra de navegación de la izquierda.
<b>Calidad</b>	Seleccione una configuración de calidad. Si selecciona la opción <b>Selección de usuario</b> , el equipo le solicitará a los usuarios que seleccionen un ajuste cada vez que utilicen el perfil de escaneado.
<b>Tipo de archivo</b>	Seleccione el tipo de archivo que desea utilizar para el documento escaneado. Si selecciona la opción <b>Selección de usuario</b> , el equipo le solicitará a los usuarios que seleccionen un ajuste cada vez que utilicen el perfil de escaneado.
<b>Tamaño documento</b>	Seleccione el tamaño de documento de la lista. Este procedimiento es necesario para asegurarse de que el archivo escaneado sea del tamaño correcto.
<b>Escan papel largo (ADF)</b>	Seleccione la opción <b>Activado</b> para escanear un documento impreso en papel largo utilizando la unidad ADF.
<b>Auto alinear ADF</b>	Seleccione <b>Automático</b> para configurar el equipo para corregir la inclinación del documento automáticamente a medida que se escaneen las páginas de la unidad ADF.
<b>Omitir página en blanco</b>	Seleccione la opción <b>Activado</b> para eliminar las páginas en blanco del documento en los resultados de escaneado.
<b>Nivel detección pág. blanco</b>	Seleccione el nivel de sensibilidad para detectar páginas en blanco en los datos escaneados. Cuanto más alta sea la sensibilidad, más fácilmente detectará el equipo las páginas en blanco.
<b>Quitar el color de fondo</b>	Cambie la cantidad de color de fondo que se remueve.
<b>Brillo</b>	Seleccione el nivel de brillo.
<b>Contraste</b>	Seleccione el nivel de contraste.
<b>Usar PIN para autenticación</b>	Para proteger este perfil con un código PIN, seleccione <b>Activado</b> , y, a continuación, escriba un código PIN de cuatro dígitos en el campo <b>Código PIN</b> .
<b>Método de autenticación</b>	Seleccione el método de autenticación.
<b>Nombre de usuario</b>	Escriba un nombre de usuario (hasta 96 caracteres) que tenga permiso para escribir datos en la carpeta especificada en el campo <b>Ruta de carpeta de red</b> . Si el nombre de usuario forma parte de un dominio, escriba el nombre de usuario de una de las siguientes maneras: <b>usuario@dominio</b> <b>dominio\usuario</b>
<b>Contraseña</b>	Escriba la contraseña (hasta 32 caracteres) asociada al nombre de usuario que introdujo en el campo <b>Nombre de usuario</b> . Escriba la contraseña de nuevo en el campo <b>Vuelva a introducir la contraseña</b> .
<b>Dirección del servidor Kerberos</b>	Escriba la dirección del servidor Kerberos (por ejemplo: kerberos.example.com; hasta 64 caracteres).

7. Haga clic en **Enviar**.
8. Es necesario que configure el SNTP (servidor de hora de red), o bien debe establecer correctamente la fecha, la hora y la zona horaria en el panel de control. La hora debe coincidir con la hora utilizada por el servidor CIFS y el servidor Kerberos.



### Información relacionada

- [Escaneado a red \(Windows®\)](#)
- [Configurar Fecha y hora mediante Administración basada en Web](#)



## Configurar Fecha y hora mediante Administración basada en Web

Asegúrese de que la configuración tanto de la fecha y la hora como de la zona horaria esté correctamente definida con Administración basada en Web o con el panel de control, de manera que la hora del equipo coincida con la hora utilizada por el servidor que proporciona la autenticación.

Comience en el paso 2 si ya tiene abierta una ventana de Administración basada en Web.

1. Inicie el navegador web.

Escriba "https://dirección IP del equipo" en la barra de direcciones del navegador (donde "dirección IP del equipo" es la dirección IP del equipo o el nombre del servidor de impresión). Por ejemplo: https://192.168.1.2

Si el equipo le solicita una contraseña, ingrésela y luego haga clic en .

2. Haga clic en la pestaña **Administrador**.
3. Haga clic en el menú **Fecha y hora** de la barra de navegación izquierda.



La imagen muestra la interfaz de administración basada en Web de Brother, pestaña Administrador. El menú de navegación izquierdo muestra "Fecha y hora" seleccionado. El panel principal muestra el formulario "Fecha y hora" con los siguientes campos:

- Fecha:** Campos para día (XX), mes (XX) y año (XXXX).
- Tipo de reloj:** Radio buttons para "Reloj 12 h" y "Reloj 24 h".
- Hora:** Campos para hora (XX) y minutos (XX) con "(24 horas)" a la derecha.
- Zona horaria:** Lista desplegable con "UTC-05:00" seleccionado.
- Luz día automática:** Radio buttons para "No" (seleccionado) y "Sí".
- Sincronizar con servidor SNTP**  
Para sincronizar la 'Fecha y hora' con su servidor SNTP, debe configurar los ajustes del servidor SNTP.  
[SNTP>>](#)

En la parte inferior del formulario hay botones "Cancelar" y "Enviar".

4. En los campos **Fecha**, escriba la fecha.
5. Seleccione Reloj 12 h o Reloj 24 h en el **Tipo de reloj** (solo disponible para determinados países).
6. En los campos **Hora**, ingrese la hora.
7. Seleccione la diferencia horaria entre su ubicación y UTC en la lista desplegable **Zona horaria**; por ejemplo, la zona horaria oriental en EE. UU. y Canadá es UTC-05:00.
8. Haga clic en la opción **Activado** de **Luz día auto** para configurar el equipo, de manera que cambie automáticamente al horario de verano. El horario se adelantará una hora en primavera y se retrasará una hora en otoño (solo disponible para determinados países).
9. Haga clic en **Enviar**.

### Información relacionada

- [Configurar un perfil de Escanear a red](#)
- [Configurar la fecha y la hora mediante Administración basada en Web](#)

## Cargar los datos escaneados en un servidor CIFS

1. Cargue el documento.
2. Pulse [Escanear] > [a la red].



- Si registró su ID de usuario, la opción [a Mi carpeta] aparece cuando inicia sesión en el equipo usando la autenticación Active Directory® o autenticación LDAP.
- Para enviar los datos escaneados a la carpeta designada en el servidor CIFS, pulse [a Mi carpeta].
- Para activar la función en Web Based Management, haga clic en la pestaña **Escanear** y, a continuación, haga clic en el menú **Escanear a FTP/SFTP/Red/SharePoint** a la derecha de la barra de navegación. En el campo **Enviar a Mi carpeta**, seleccione **Activado**.

3. Aparecen los perfiles de servidor que ha configurado utilizando Administración basada en Web. Seleccione el perfil que desee. Si el perfil no está completo (por ejemplo, si faltan el nombre de inicio de sesión y la contraseña o si no se han especificado la calidad o el tipo de archivo), se le solicitará que introduzca la información que falte.
4. Pulse [Inicio].

El equipo comenzará a escanear. Si utiliza el cristal de escaneado, siga las instrucciones de la pantalla táctil para completar el trabajo de escaneado.



### Información relacionada

- [Escaneado a red \(Windows®\)](#)

## Escanear a SharePoint®

Escanee documentos directamente a un servidor SharePoint® cuando necesite compartir datos escaneados. Para mayor comodidad, configure diversos perfiles con el fin de guardar los destinos favoritos para Escanear a SharePoint®.

- [Configurar un Escaner para un perfil SharePoint®](#)
- [Cargar los datos escaneados en un servidor SharePoint®](#)

## Configurar un Escaner para un perfil SharePoint®

Configure Escáner para el perfil SharePoint® y cargue los datos escaneados directamente en una ubicación de SharePoint®.

Se recomienda utilizar Microsoft® Internet Explorer® 11 y Microsoft Edge™ en Windows® y Safari 10/11 en Mac. Asegúrese de que JavaScript y las cookies siempre estén activados en el navegador que utilice.

1. Inicie el navegador web.  
Escriba "https://dirección IP del equipo" en la barra de direcciones del navegador (donde "dirección IP del equipo" es la dirección IP del equipo o el nombre del servidor de impresión). Por ejemplo: https://192.168.1.2  
Si el equipo le solicita una contraseña, ingrésela y luego haga clic en .
2. Haga clic en la pestaña **Escanear**.
3. Haga clic en el menú **Escanear a FTP/SFTP/Red/SharePoint** de la barra de navegación izquierda.
4. Seleccione la opción **SharePoint** y, a continuación, haga clic en **Enviar**.

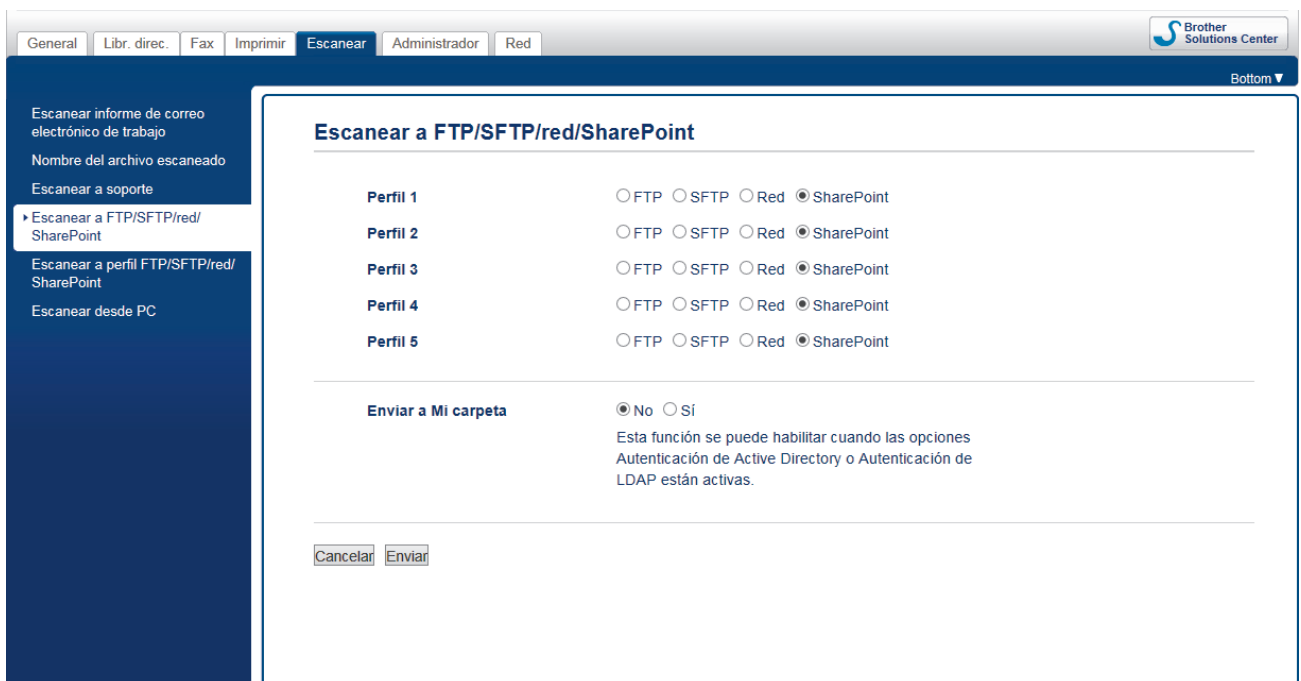

5. Haga clic en el menú **Escanear a perfil FTP/SFTP/Red/SharePoint** de la barra de navegación izquierda.
6. Seleccione el perfil que desea configurar o cambiar.



El uso de los siguientes caracteres: ?, /, \, ", :, <, >, | o \* puede ocasionar un error de envío.

Opción	Descripción
<b>Nombre del perfil</b>	Escriba un nombre para este perfil del servidor (hasta 15 caracteres alfanuméricos). El equipo mostrará este nombre en la pantalla LCD.
<b>Dirección de la página de SharePoint</b>	Copie y pegue la dirección completa de destino que se muestra en la barra de direcciones de su navegador (por ejemplo: http://SharePointSiteAddress/Shared%20Documents/Forms/AllItems.aspx) o la dirección IP (por ejemplo: http://192.168.0.1/Shared%20Documents/Forms/AllItems.aspx).
<b>Nombre de archivo</b>	Seleccione un nombre de archivo a partir de los nombres predeterminados, o bien utilizando nombres establecidos por el usuario. Puede configurar los nombres definidos por el usuario y el

Opción	Descripción
	estilo de nombre de archivo en el menú <b>Nombre del archivo escaneado</b> en la barra de navegación de la izquierda.
<b>Calidad</b>	Seleccione una configuración de calidad. Si selecciona la opción <b>Selección de usuario</b> , el equipo le solicitará a los usuarios que seleccionen un ajuste cada vez que utilicen el perfil de escaneado.
<b>Tipo de archivo</b>	Seleccione el tipo de archivo que desea utilizar para el documento escaneado. Si selecciona la opción <b>Selección de usuario</b> , el equipo le solicitará a los usuarios que seleccionen un ajuste cada vez que utilicen el perfil de escaneado.
<b>Tamaño documento</b>	Seleccione el tamaño de documento de la lista. Este procedimiento es necesario para asegurarse de que el archivo escaneado sea del tamaño correcto.
<b>Escan papel largo (ADF)</b>	Seleccione la opción <b>Activado</b> para escanear un documento impreso en papel largo utilizando la unidad ADF.
<b>Auto alinear ADF</b>	Seleccione <b>Automático</b> para configurar el equipo para corregir la inclinación del documento automáticamente a medida que se escaneen las páginas de la unidad ADF.
<b>Omitir página en blanco</b>	Seleccione la opción <b>Activado</b> para eliminar las páginas en blanco del documento en los resultados de escaneado.
<b>Nivel detección pág. blanco</b>	Seleccione el nivel de sensibilidad para detectar páginas en blanco en los datos escaneados. Cuanto más alta sea la sensibilidad, más fácilmente detectará el equipo las páginas en blanco.
<b>Quitar el color de fondo</b>	Cambie la cantidad de color de fondo que se remueve.
<b>Brillo</b>	Seleccione el nivel de brillo.
<b>Contraste</b>	Seleccione el nivel de contraste.
<b>Usar PIN para autenticación</b>	Para proteger este perfil con un código PIN, seleccione <b>Activado</b> , y, a continuación, escriba un código PIN de cuatro dígitos en el campo <b>Código PIN</b> .
<b>Método de autenticación</b>	Seleccione el método de autenticación. Si selecciona <b>Automático</b> , el método de autenticación se detectará automáticamente.
<b>Nombre de usuario</b>	Escriba un nombre de usuario (hasta 96 caracteres) que tenga permiso para escribir datos en la carpeta especificada en el campo <b>Dirección de la página de SharePoint</b> . Si el nombre de usuario forma parte de un dominio, escriba el nombre de usuario de una de las siguientes maneras: <b>usuario@dominio</b> <b>dominio\usuario</b>
<b>Contraseña</b>	Escriba la contraseña (hasta 32 caracteres) asociada al nombre de usuario que introdujo en el campo <b>Nombre de usuario</b> . Escriba la contraseña de nuevo en el campo <b>Vuelva a introducir la contraseña</b> .
<b>Dirección del servidor Kerberos</b>	Escriba la dirección del servidor Kerberos (por ejemplo: kerberos.example.com; hasta 64 caracteres).

7. Haga clic en **Enviar**.



### Información relacionada

- [Escanear a SharePoint®](#)

## Cargar los datos escaneados en un servidor SharePoint®

1. Cargue el documento.
2. Pulse [Escanear] > [a SharePoint].
3. Aparecen los perfiles de servidor que ha configurado utilizando Administración basada en Web. Seleccione el perfil que desee. Si el perfil no está completo (por ejemplo, si faltan el nombre de inicio de sesión y la contraseña o si no se han especificado la calidad o el tipo de archivo), se le solicitará que introduzca la información que falte.
4. Pulse [Inicio].

El equipo comenzará a escanear. Si utiliza el cristal de escaneado, siga las instrucciones de la pantalla táctil para completar el trabajo de escaneado.



### Información relacionada

- [Escanear a SharePoint®](#)

## Web Services para escanear en la red (Windows® 7, Windows® 8 y Windows® 10)

El protocolo Web Services permite a los usuarios de Windows® 7, Windows® 8 y Windows® 10 escanear utilizando un equipo Brother en la red. Debe instalar el controlador a través de Web Services.

- [Utilice Web Services para instalar los controladores utilizados para escanear \(Windows® 7, Windows® 8 y Windows® 10\)](#)
- [Escanear mediante Web Services desde el equipo Brother \(Windows® 7, Windows® 8 y Windows® 10\)](#)
- [Configurar los ajustes de escaneado para Web Services](#)

Inicio > Escanear > Escanear utilizando el botón de escaneado en su equipo Brother > Web Services para escanear en la red (Windows® 7, Windows® 8 y Windows® 10) > Utilice Web Services para instalar los controladores utilizados para escanear (Windows® 7, Windows® 8 y Windows® 10)

## Utilice Web Services para instalar los controladores utilizados para escanear (Windows® 7, Windows® 8 y Windows® 10)

Utilice Web Services para supervisar impresoras en la red.

- Asegúrese de tener instalado el software y los controladores de Brother.
- Verifique que el ordenador anfitrión y el equipo Brother se encuentren en la misma subred o que el enrutador esté configurado correctamente para pasar datos entre los dos dispositivos.
- Debe configurar la dirección IP del equipo Brother antes de establecer esta configuración.

1. Realice una de las siguientes acciones:

- Windows® 7

Haga clic en  (**Iniciar**) > **Panel de control** > **Redes e Internet** > **Ver los equipos y dispositivos de red**.

El nombre de Web Services del equipo aparecerá con el icono de la impresora.

Haga clic con el botón derecho en el equipo que desea instalar.

- Windows® 8

Mueva el ratón a la esquina inferior derecha del escritorio. Cuando aparezca la barra de menú, haga clic en **Configuración** > **Cambiar configuración de PC** > **Dispositivos** > **Agregar un dispositivo**.

Aparecerá el nombre de Web Services del equipo.

- Windows® 8.1

Mueva el ratón a la esquina inferior derecha del escritorio. Cuando aparezca la barra de menú, haga clic en **Configuración** > **Cambiar configuración de PC** > **PC y dispositivos** > **Dispositivos** > **Agregar un dispositivo**.

Aparecerá el nombre de Web Services del equipo.

- Windows® 10

Haga clic en  > **Sistema de Windows** > **Panel de control**. En el grupo **Hardware y sonido**, haga clic en **Agregar un dispositivo**.



• El nombre de Web Services del equipo Brother es el nombre del modelo y la dirección MAC (dirección Ethernet) del equipo (por ejemplo, Brother XXX-XXXX (nombre del modelo) [XXXXXXXXXXXX] (dirección MAC/dirección Ethernet)).

- Windows® 8/Windows® 10

Mueva el ratón sobre el nombre del equipo para mostrar información sobre el equipo.

2. Realice una de las siguientes acciones:

- Windows® 7

Haga clic en **Instalar** del menú mostrado.

- Windows® 8/Windows® 10

Seleccione el equipo que desee instalar y, a continuación, siga las instrucciones que aparecen en la pantalla.



Para desinstalar los controladores, haga clic en **Desinstalar** o en  (**Quitar dispositivo**).





## Información relacionada

- [Web Services para escanear en la red \(Windows® 7, Windows® 8 y Windows® 10\)](#)

Inicio > Escanear > Escanear utilizando el botón de escaneado en su equipo Brother > Web Services para escanear en la red (Windows® 7, Windows® 8 y Windows® 10) > Escanear mediante Web Services desde el equipo Brother (Windows® 7, Windows® 8 y Windows® 10)

## Escanear mediante Web Services desde el equipo Brother (Windows® 7, Windows® 8 y Windows® 10)

Si ha instalado el controlador para escaneado a través de Web Services, podrá acceder al menú de escaneado a través de Web Services en la pantalla LCD del equipo Brother.

- Algunos caracteres de los mensajes que se muestran en la pantalla LCD pueden aparecer como espacios si la configuración del idioma del sistema operativo y la del equipo Brother son diferentes.
- Si en la pantalla LCD se muestra un mensaje de error que indica que no hay suficiente memoria, seleccione un tamaño más pequeño en la configuración **Tamaño del papel** o una resolución más baja en la configuración **Resolución (ppp)**.



1. Cargue el documento.
2. Pulse [Escanear] > [Escaneado SW].
3. Pulse ▲ o ▼ para seleccionar el tipo de escaneado que desea y, a continuación, pulse la opción deseada.
4. Pulse ▲ o ▼ para mostrar la computadora a la que desea enviar los datos y, a continuación, pulse el nombre de la computadora.
5. Pulse [Inicio].  
El equipo comenzará a escanear.



### Información relacionada

- [Web Services para escanear en la red \(Windows® 7, Windows® 8 y Windows® 10\)](#)

## Configurar los ajustes de escaneo para Web Services

1. Realice una de las siguientes acciones:
  - Windows® 7  
Haga clic en  (Iniciar) > **Dispositivos e impresoras**.
  - Windows® 8  
Mueva el ratón a la esquina inferior derecha del escritorio. Cuando aparezca la barra de menú, haga clic en **Configuración** y, a continuación, en **Panel de control**. En el grupo **Hardware y sonido**, haga clic en **Ver dispositivos e impresoras**.
  - Windows® 10  
Haga clic en  > **Sistema de Windows** > **Panel de control**. En el grupo **Hardware y sonido**, haga clic en **Ver dispositivos e impresoras**.
2. Haga clic con el botón derecho en el icono del equipo y, a continuación, seleccione **Perfiles de digitalización...**. Aparecerá el cuadro de diálogo **Perfiles de digitalización**.
3. Seleccione el perfil de escaneo que desea utilizar.
4. Asegúrese de que el escáner seleccionado en la lista **Escáner** sea un equipo Brother compatible con Web Services para escanear y, a continuación, haga clic en el botón **Establecer como predeterminado**.
5. Haga clic en **Editar...**  
Aparecerá el cuadro de diálogo **Editar perfil predeterminado**.
6. Seleccione los ajustes de **Origen**, **Tamaño del papel**, **Formato del color**, **Tipo de archivo**, **Resolución (ppp)**, **Brillo** y **Contraste**.
7. Haga clic en el botón **Guardar perfil**.  
Esta configuración se aplicará cuando escanee mediante el protocolo Web Services.

Si se le solicita que seleccione una aplicación para escanear, seleccione el fax y escáner de Windows® en la lista.



### Información relacionada

- [Web Services para escanear en la red \(Windows® 7, Windows® 8 y Windows® 10\)](#)

## Cambiar la configuración del botón de escaneado desde ControlCenter4 (Windows®)

1. Haga clic en el icono  (ControlCenter4) del área de notificación y, a continuación, haga clic en **Abrir**.
2. Haga clic en la pestaña **Ajustes de dispositivo**.
3. Haga clic en el botón **Configuración del dispositivo de escaneado**.

Aparecerá el cuadro de diálogo **Configuración del dispositivo de escaneado**.

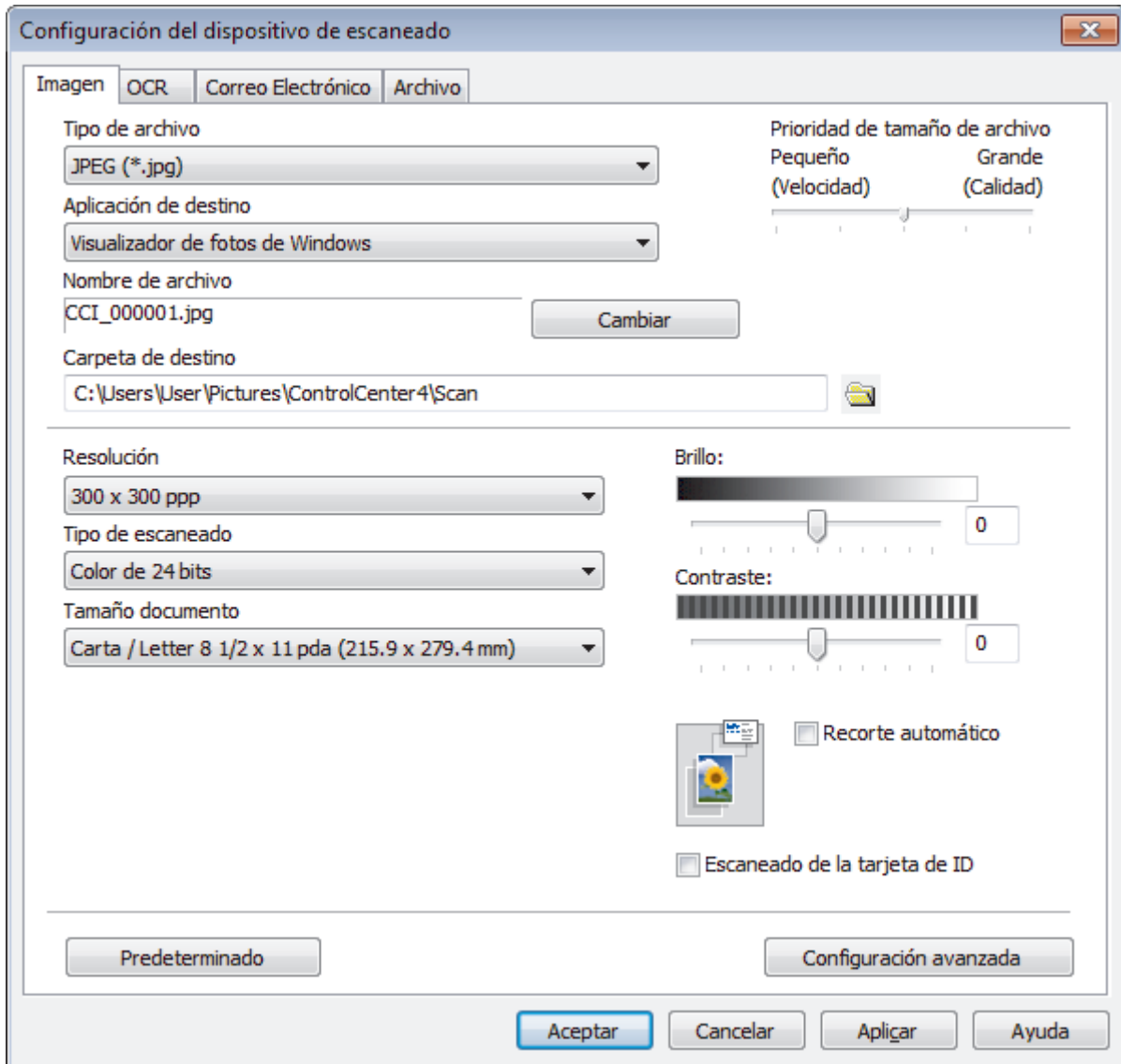

4. Haga clic en la pestaña de la acción de escaneado que desee cambiar (**Imagen**, **OCR**, **Correo Electrónico** o **Archivo**).
5. Cambie los ajustes según sea necesario.
6. Haga clic en **Aceptar**.



Cada pestaña corresponde a una función de escaneo, como se describe a continuación.

Estos ajustes se pueden cambiar.

Haga clic en las pestañas, y luego cambie los ajustes.

Nombre de la pestaña	Función correspondiente
Imagen	Escanear a imagen
OCR	Escanear a OCR
Correo Electrónico	Escanear para correo electrónico
Archivo	Escanear a archivo

Ajustes	Funciones aplicables			
	Imagen	OCR	Correo Electrónico	Archivo
Tipo de archivo	Sí	Sí	Sí	Sí
Aplicación de destino	Sí	Sí	-	-
Idioma de OCR (Solamente disponible para determinados modelos)	-	Sí	-	-
Nombre de archivo	Sí	Sí	Sí	Sí
Carpeta de destino	Sí	Sí	Sí	-
Escanear Ubicación	-	-	-	Sí
Prioridad de tamaño de archivo	Sí	-	Sí	Sí
Resolución	Sí	Sí	Sí	Sí
Tipo de escaneo	Sí	Sí	Sí	Sí
Tamaño documento	Sí	Sí	Sí	Sí
Brillo	Sí	Sí	Sí	Sí
Contraste	Sí	Sí	Sí	Sí
Recorte automático	Sí	-	Sí	Sí
Escaneado de la tarjeta de ID	Sí	Sí	Sí	Sí
Configuración avanzada	Sí	Sí	Sí	Sí
Predeterminado	Sí	Sí	Sí	Sí

#### Tipo de archivo

Seleccione el tipo de archivo que desea utilizar para los datos escaneados.

#### Aplicación de destino

Seleccione la aplicación de destino de la lista desplegable.

#### Idioma de OCR

Establezca el idioma del reconocimiento óptico de caracteres (OCR) de modo que coincida con el idioma en el que está redactado el texto del documento escaneado (Solamente disponible para determinados modelos).

#### Nombre de archivo

Escriba un prefijo para el nombre de archivo, si es necesario.

#### Carpeta de destino

Haga clic en el icono de la carpeta para buscar y seleccionar la carpeta en la que desea guardar los documentos escaneados.

---

## Escanear Ubicación

Seleccione el botón de radio **Carpeta** o **SharePoint** para especificar el destino en el que desea guardar los documentos escaneados.

## Prioridad de tamaño de archivo

Ajuste el porcentaje de compresión de datos de la imagen escaneada. Cambie el tamaño del archivo desplazando la barra deslizante **Prioridad de tamaño de archivo** hacia la derecha o hacia la izquierda.

## Resolución

Seleccione una resolución de escaneo desde la lista desplegable **Resolución**. Las resoluciones más altas implican más memoria y tiempo de transferencia, pero producen una imagen escaneada más precisa.

## Tipo de escaneado

Seleccione entre un rango de profundidades de color para el escaneo.

- **Automático**

Utilícelo para cualquier tipo de documento. Este modo selecciona automáticamente una profundidad de color adecuada para el documento.

- **Blanco y negro**

Utilice para texto o imágenes de líneas.

- **Grisés (Difusión de errores)**

Utilice para imágenes fotográficas o gráficos. (La difusión de errores es un método para crear imágenes grises simuladas sin utilizar puntos grises verdaderos. Los puntos negros se colocan en un patrón específico para proporcionar un aspecto gris).

- **Gris verdadero**

Utilice para imágenes fotográficas o gráficos. Este modo es más exacto porque utiliza hasta 256 sombras de grises.

- **Color de 24 bits**

Utilice para crear una imagen con la reproducción de color más exacta. Este modo utiliza hasta 16,8 millones de colores para escanear la imagen, pero demanda la mayor cantidad de memoria y lleva un tiempo de transferencia más largo.

## Tamaño documento

Seleccione el tamaño exacto del documento en la lista desplegable **Tamaño documento**.

- Si selecciona la opción **1 a 2 (A4)**, la imagen escaneada se dividirá en dos documentos de tamaño A5.

## Brillo

Ajuste el nivel **Brillo** arrastrando el control deslizante a la derecha o izquierda para aclarar u oscurecer la imagen. Si la imagen escaneada es demasiado clara, ajuste un nivel de brillo más bajo y vuelva a escanear el documento. Si la imagen es demasiado oscura, ajuste un nivel de brillo más alto y vuelva a escanear el documento. Además, puede introducir un valor en el campo para definir el nivel de **Brillo**.

## Contraste

Aumente o disminuya el nivel de **Contraste** desplazando el control deslizante a la derecha o a la izquierda. Al aumentar el nivel se destacan las áreas oscuras y claras de la imagen, mientras que al disminuirlo se revelan con mayor detalle las áreas grises. También puede escribir un valor en el campo para ajustar el nivel de **Contraste**.

## Recorte automático

Escanee varios documentos colocados en el cristal de escaneo. El equipo escaneará cada documento por separado y creará archivos independientes o un único archivo de varias páginas.

## Escaneado de la tarjeta de ID

Marque esta casilla de verificación para escanear las dos caras de la cédula de identidad en una página.

## Configuración avanzada

Haga clic en el botón **Configuración avanzada** del cuadro de diálogo de configuración de escaneo para establecer opciones avanzadas.

- **Eliminar filtrado/estampado**

---

- **Eliminar color de fondo**

Permite eliminar el color de base de los documentos para que los datos escaneados sean más legibles.

- **Rotar imagen**

Gire la imagen escaneada.

- **Saltar página en blanco**

Retire las páginas en blanco del documento desde los resultados de escaneo.

- **Mostrar resultados de escaneo**

Muestre en la pantalla de PC el número total de páginas guardadas y las páginas en blanco omitidas.

- **Autoalineación de imagen ADF**

Permite configurar el equipo para que corrija automáticamente un documento torcido. (Solamente disponible para determinados modelos)

### **Predeterminado**

Seleccione esta opción para restaurar todos los ajustes a sus valores de configuración de fábrica.



### **Información relacionada**

- [Escanear utilizando el botón de escaneo en su equipo Brother](#)
-

## Cambiar la configuración del botón de escaneado desde Brother iPrint&Scan (Mac)

1. En la barra de menú **Finder**, haga clic en **Ir > Aplicaciones** y, a continuación, haga doble clic en el icono iPrint&Scan.  
Aparecerá la pantalla de Brother iPrint&Scan.
2. Si su equipo Brother no está seleccionado, haga clic en el botón **Seleccione su equipo.** y, a continuación, siga las instrucciones que aparecen en la pantalla para seleccionar su equipo Brother.
3. Haga clic en el botón **Configuración de escaneado del equipo** y, a continuación, siga las instrucciones que aparecen en la pantalla para cambiar los ajustes de escaneado.



### Información relacionada

- [Escanear utilizando el botón de escaneado en su equipo Brother](#)
- [Escanear con Brother iPrint&Scan \(Mac\)](#)



## Escaneado desde la computadora (Windows®)

Hay varias maneras de utilizar su computadora para escanear fotografías y documentos en su equipo Brother. Utilice las aplicaciones de software proporcionadas por Brother o utilice su aplicación de escaneado favorita.

- Escaneado mediante el modo inicial de ControlCenter4 (Windows®)
- Escaneado mediante el modo avanzado de ControlCenter4 (Windows®)
- Escanear mediante Nuance™ PaperPort™ 14SE u otras aplicaciones de Windows®
- Escanear con Fax y Escáner de Windows®
- Instalación de BookScan Enhancer y Whiteboard Enhancer (Windows®)

## Escaneado mediante el modo inicial de ControlCenter4 (Windows®)

Utilice el modo inicial de ControlCenter4 para acceder a las principales funciones del equipo.

- [Escaneado mediante el modo inicial de ControlCenter4 \(Windows®\)](#)
- [Guardar los datos escaneados como documento PDF en un directorio mediante el modo inicial de ControlCenter4 \(Windows®\)](#)
- [Configuración de escaneado para el Modo inicial de ControlCenter4 \(Windows®\)](#)
- [Cambiar el modo de funcionamiento en ControlCenter4 \(Windows®\)](#)

## Escaneado mediante el modo inicial de ControlCenter4 (Windows®)



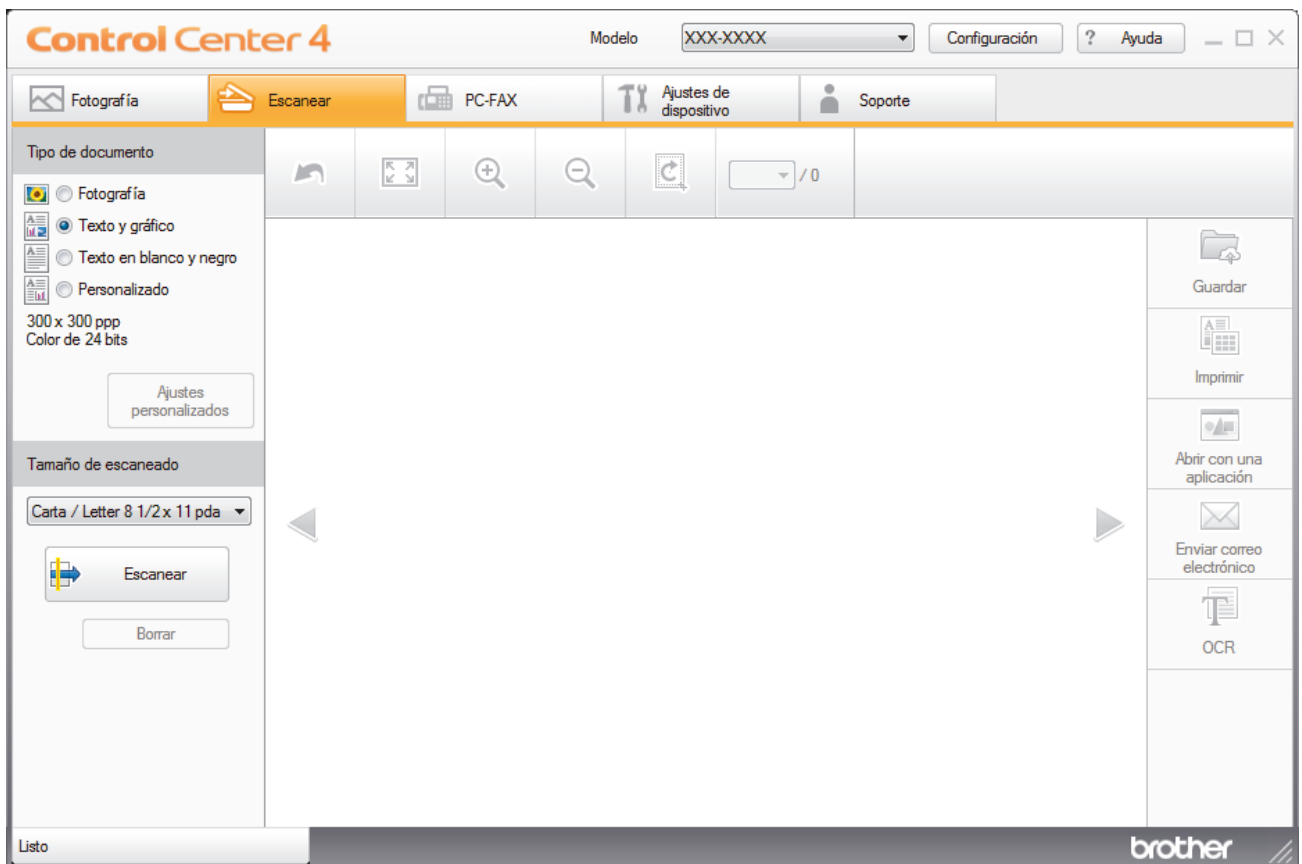

Seleccione **Modo inicial** en la configuración del modo de ControlCenter4.

1. Cargue el documento.
2. Haga clic en el icono  (**ControlCenter4**) del área de notificación y, a continuación, haga clic en **Abrir**.
3. Haga clic en la pestaña **Escanear**.



4. Seleccione el **Tipo de documento**.
5. Cambie el **Tamaño de escaneado** del documento en caso necesario.
6. Haga clic en  (**Escanear**).

El equipo comenzará a escanear y aparecerá la imagen escaneada en el visor de imágenes.

7. Si ha escaneado varias páginas con la unidad ADF, haga clic en los botones de flecha izquierda o derecha para obtener una vista previa de cada página escaneada.
8. Recorte la imagen escaneada, si es necesario.
9. Realice una de las siguientes acciones:
  - Haga clic en  (**Guardar**) para guardar los datos escaneados.
  - Haga clic en  (**Imprimir**) para imprimir los datos escaneados.
  - Haga clic en  (**Abrir con una aplicación**) para abrir los datos escaneados con otra aplicación.
  - Haga clic en  (**Enviar correo electrónico**) para adjuntar los datos escaneados a un correo electrónico.

- 
- Haga clic en  (**OCR**) para convertir el documento escaneado en un archivo de texto editable. (solo disponible para determinados modelos)



### **Información relacionada**

- Escaneado mediante el modo inicial de ControlCenter4 (Windows®)
  - Selección del tipo de documento mediante el modo inicial de ControlCenter4 (Windows®)
  - Cambiar el tamaño de escaneado mediante el modo inicial de ControlCenter4 (Windows®)
  - Recorte una imagen escaneada con el modo inicial de ControlCenter4 (Windows®)
  - Impresión de los datos escaneados mediante el modo inicial de ControlCenter4 (Windows®)
  - Apertura con una aplicación mediante el modo inicial de ControlCenter4 (Windows®)
-

Inicio > Escanear > Escaneado desde la computadora (Windows®) > Escaneado mediante el modo inicial de ControlCenter4 (Windows®) > Escaneado mediante el modo inicial de ControlCenter4 (Windows®) > Selección del tipo de documento mediante el modo inicial de ControlCenter4 (Windows®)

## Selección del tipo de documento mediante el modo inicial de ControlCenter4 (Windows®)

- Seleccione la opción de **Tipo de documento** adecuada para el tipo de original que desee escanear.

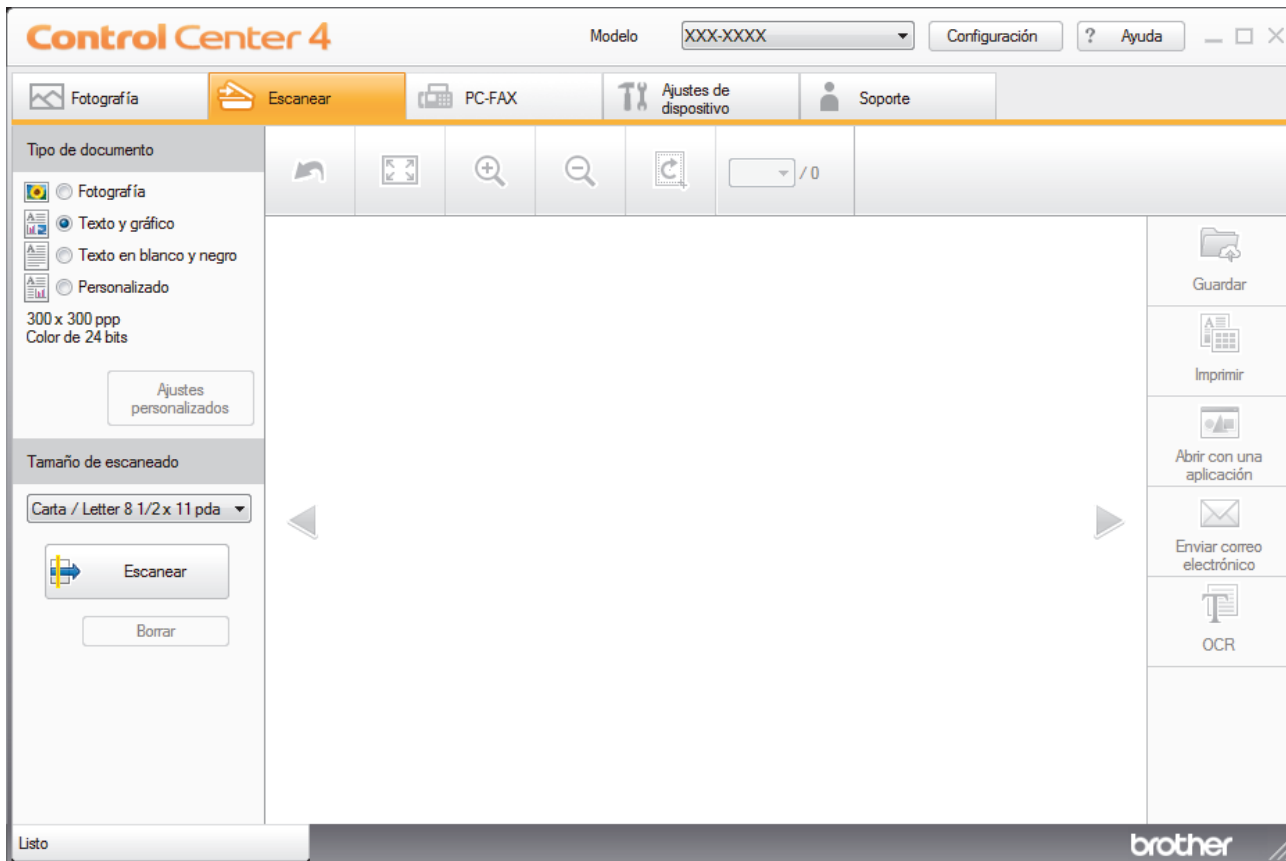

Opción	Descripción
Fotografía	600 x 600 ppp Color de 24 bits
Texto y gráfico	300 x 300 ppp Color de 24 bits
Texto en blanco y negro	200 x 200 ppp Blanco y negro
Personalizado	300 x 300 ppp (Color de 24 bits como predefinido) Seleccione los ajustes de escaneado deseados desde el botón <b>Ajustes personalizados</b> .

### ✓ Información relacionada

- [Escanear mediante el modo inicial de ControlCenter4 \(Windows®\)](#)
- [Ajustes de escaneado personalizados \(Windows®\)](#)

Inicio > Escanear > Escaneado desde la computadora (Windows®) > Escaneado mediante el modo inicial de ControlCenter4 (Windows®) > Escaneado mediante el modo inicial de ControlCenter4 (Windows®) > Selección del tipo de documento mediante el modo inicial de ControlCenter4 (Windows®) > Ajustes de escaneado personalizados (Windows®)

## Ajustes de escaneado personalizados (Windows®)

Seleccione **Personalizado** en la lista **Tipo de documento** para cambiar los ajustes de escaneado avanzado.

- Seleccione **Personalizado** y, a continuación, haga clic en el botón **Ajustes personalizados**. Aparecerá el cuadro de diálogo **Ajustes de escaneado personalizados**.

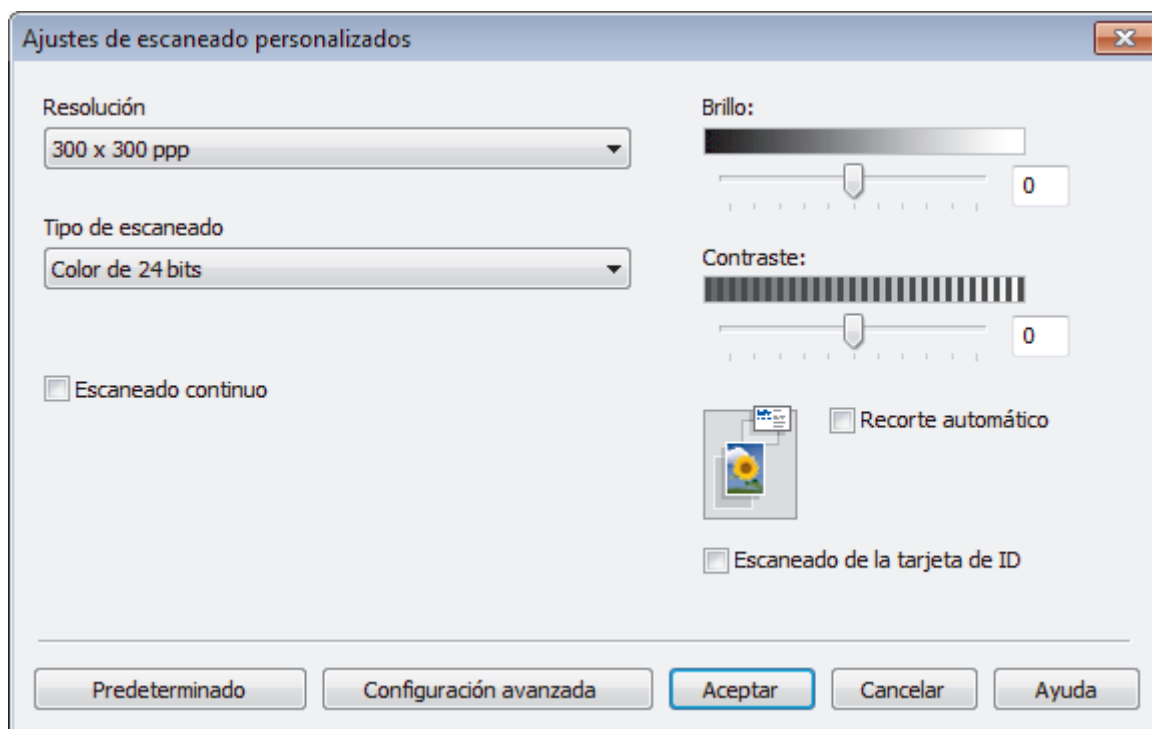

Puede cambiar los siguientes ajustes:

### Resolución

Seleccione una resolución de escaneado desde la lista desplegable **Resolución**. Las resoluciones más altas implican más memoria y tiempo de transferencia, pero producen una imagen escaneada más precisa.

### Tipo de escaneado

Seleccione entre un rango de profundidades de color para el escaneo.

#### - Automático

Utilícelo para cualquier tipo de documento. Este modo selecciona automáticamente una profundidad de color adecuada para el documento.

#### - Blanco y negro

Utilice para texto o imágenes de líneas.

#### - Grises (Difusión de errores)

Utilice para imágenes fotográficas o gráficos. (La difusión de errores es un método para crear imágenes grises simuladas sin utilizar puntos grises verdaderos. Los puntos negros se colocan en un patrón específico para proporcionar un aspecto gris).

#### - Gris verdadero

Utilice para imágenes fotográficas o gráficos. Este modo es más exacto porque utiliza hasta 256 sombras de grises.

---

- **Color de 24 bits**

Utilice para crear una imagen con la reproducción de color más exacta. Este modo utiliza hasta 16,8 millones de colores para escanear la imagen, pero demanda la mayor cantidad de memoria y lleva un tiempo de transferencia más largo.

### **Brillo**

Ajuste el nivel **Brillo** arrastrando el control deslizante a la derecha o izquierda para aclarar u oscurecer la imagen. Si la imagen escaneada es demasiado clara, ajuste un nivel de brillo más bajo y vuelva a escanear el documento. Si la imagen es demasiado oscura, ajuste un nivel de brillo más alto y vuelva a escanear el documento. Además, puede introducir un valor en el campo para definir el nivel de **Brillo**.

### **Contraste**

Aumente o disminuya el nivel de **Contraste** desplazando el control deslizante a la derecha o a la izquierda. Al aumentar el nivel se destacan las áreas oscuras y claras de la imagen, mientras que al disminuirlo se revelan con mayor detalle las áreas grises. También puede escribir un valor en el campo para ajustar el nivel de **Contraste**.

### **Recorte automático**

Escanee varios documentos colocados en el cristal de escaneado. El equipo escaneará cada documento por separado y creará archivos independientes o un único archivo de varias páginas.

### **Escaneado continuo**

Seleccione esta opción para escanear varias páginas. Después de escanear una página, seleccione continuar escaneando o finalizar.

### **Escaneado de la tarjeta de ID**

Marque esta casilla de verificación para escanear las dos caras de la cédula de identidad en una página.

### **Configuración avanzada**

Configure ajustes avanzados haciendo clic en el botón **Configuración avanzada** en el cuadro de diálogo Ajustes de escaneado.

- **Eliminar filtrado/estampado**

- **Eliminar color de fondo**

- Permite eliminar el color de base de los documentos para que los datos escaneados sean más legibles. (Solamente disponible para determinados modelos)

- **Rotar imagen**

- Gire la imagen escaneada.

- **Saltar página en blanco**

- Retire las páginas en blanco del documento desde los resultados de escaneo.

- **Mostrar resultados de escaneado**

- Muestre en la pantalla de PC el número total de páginas guardadas y las páginas en blanco omitidas.

- **Autoalineación de imagen ADF**

- Permite configurar el equipo para que corrija automáticamente un documento torcido. (Solamente disponible para determinados modelos)



### **Información relacionada**

- [Selección del tipo de documento mediante el modo inicial de ControlCenter4 \(Windows®\)](#)
-

Inicio > Escanear > Escaneado desde la computadora (Windows®) > Escaneado mediante el modo inicial de ControlCenter4 (Windows®) > Escaneado mediante el modo inicial de ControlCenter4 (Windows®) > Cambiar el tamaño de escaneado mediante el modo inicial de ControlCenter4 (Windows®)

## Cambiar el tamaño de escaneado mediante el modo inicial de ControlCenter4 (Windows®)

Para obtener una velocidad de escaneado mayor, seleccione el tamaño exacto del documento en el menú desplegable **Tamaño de escaneado**.

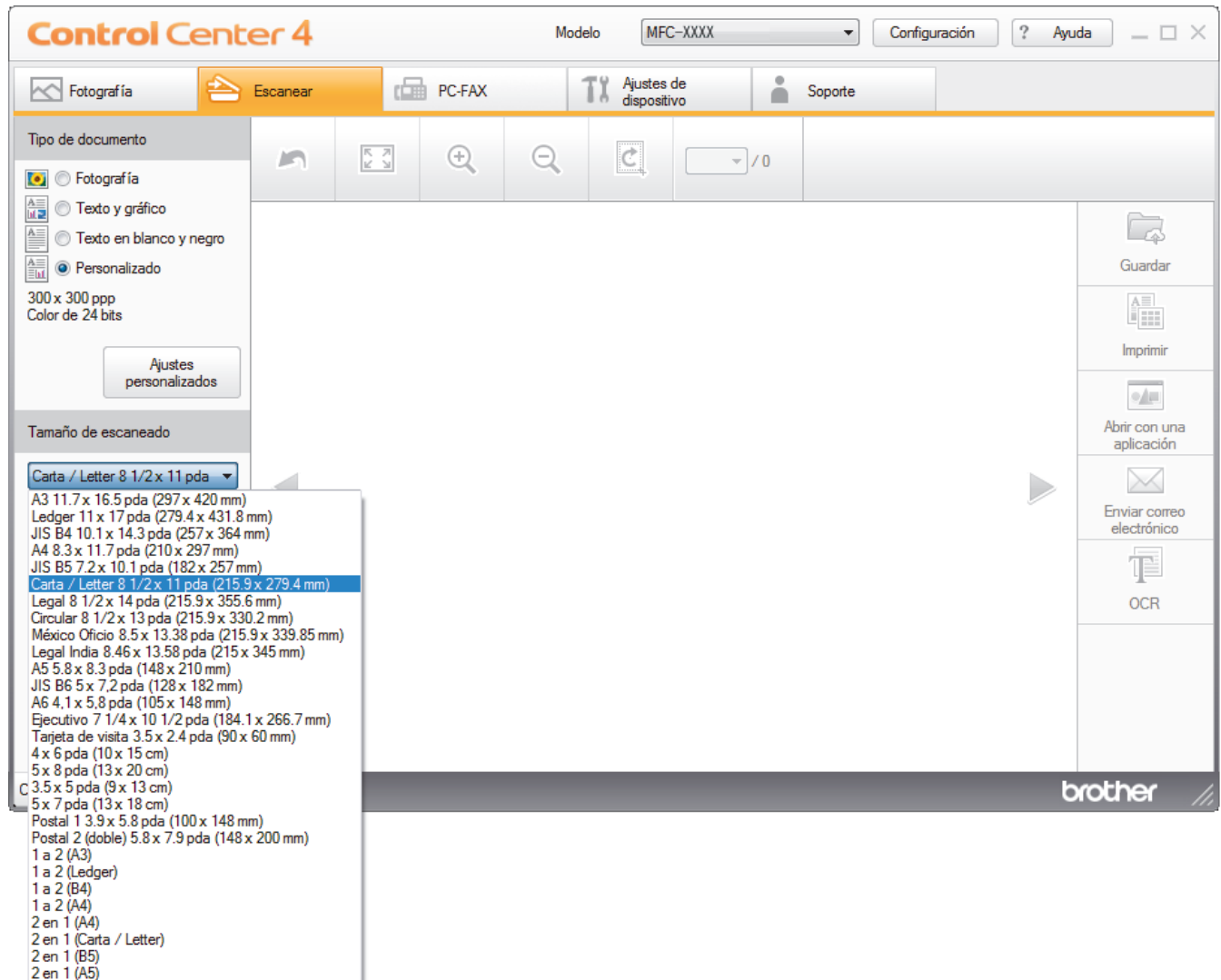

### ✓ Información relacionada

- Escaneado mediante el modo inicial de ControlCenter4 (Windows®)



Inicio > Escanear > Escaneado desde la computadora (Windows®) > Escaneado mediante el modo inicial de ControlCenter4 (Windows®) > Escaneado mediante el modo inicial de ControlCenter4 (Windows®) > Recorte una imagen escaneada con el modo inicial de ControlCenter4 (Windows®)

## Recorte una imagen escaneada con el modo inicial de ControlCenter4 (Windows®)

La herramienta de recorte de la barra de herramientas Edición de imagen permite recortar áreas no deseadas de la imagen escaneada. Utilice las herramientas **Acercar** y **Alejar** para ver la imagen que se va a recortar.

### Barra de herramientas Edición de imagen

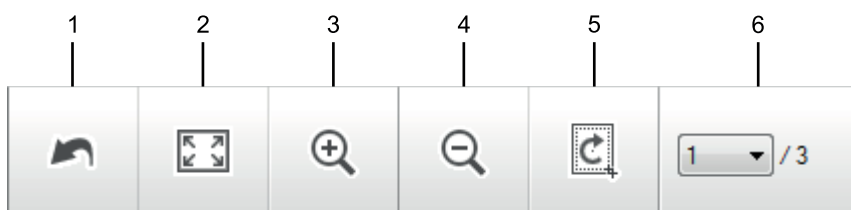

#### 1. Reiniciar

Cancela todas las modificaciones aplicadas a la imagen seleccionada. La imagen modificada vuelve a su estado original.

#### 2. Ajustar a ventana

Muestra la imagen escaneada de modo que su tamaño se ajuste al de la ventana.

#### 3. Acercar

Amplía la imagen escaneada.

#### 4. Alejar

Reduce la imagen escaneada.

#### 5. Recortar y editar

Elimina las áreas externas de la imagen. Pulse el botón **Recortar y editar** y, a continuación, cambie el marco para rodear la zona que desee mantener después del recorte.

#### 6. Contador de páginas

Indica el número de la página escaneada que se muestra en dicho momento en el visualizador de imágenes. Para visualizar otra página, seleccione el número de página deseado en la lista desplegable.



Si ha escaneado varias páginas, puede ver la página escaneada siguiente o anterior pulsando los botones de flecha izquierda o derecha en la ventana de vista previa.

1. Escanee un documento.

2. Haga clic en  (**Recortar y editar**) para editar la imagen escaneada.

Aparece la ventana **Recortar y editar - ControlCenter4**.

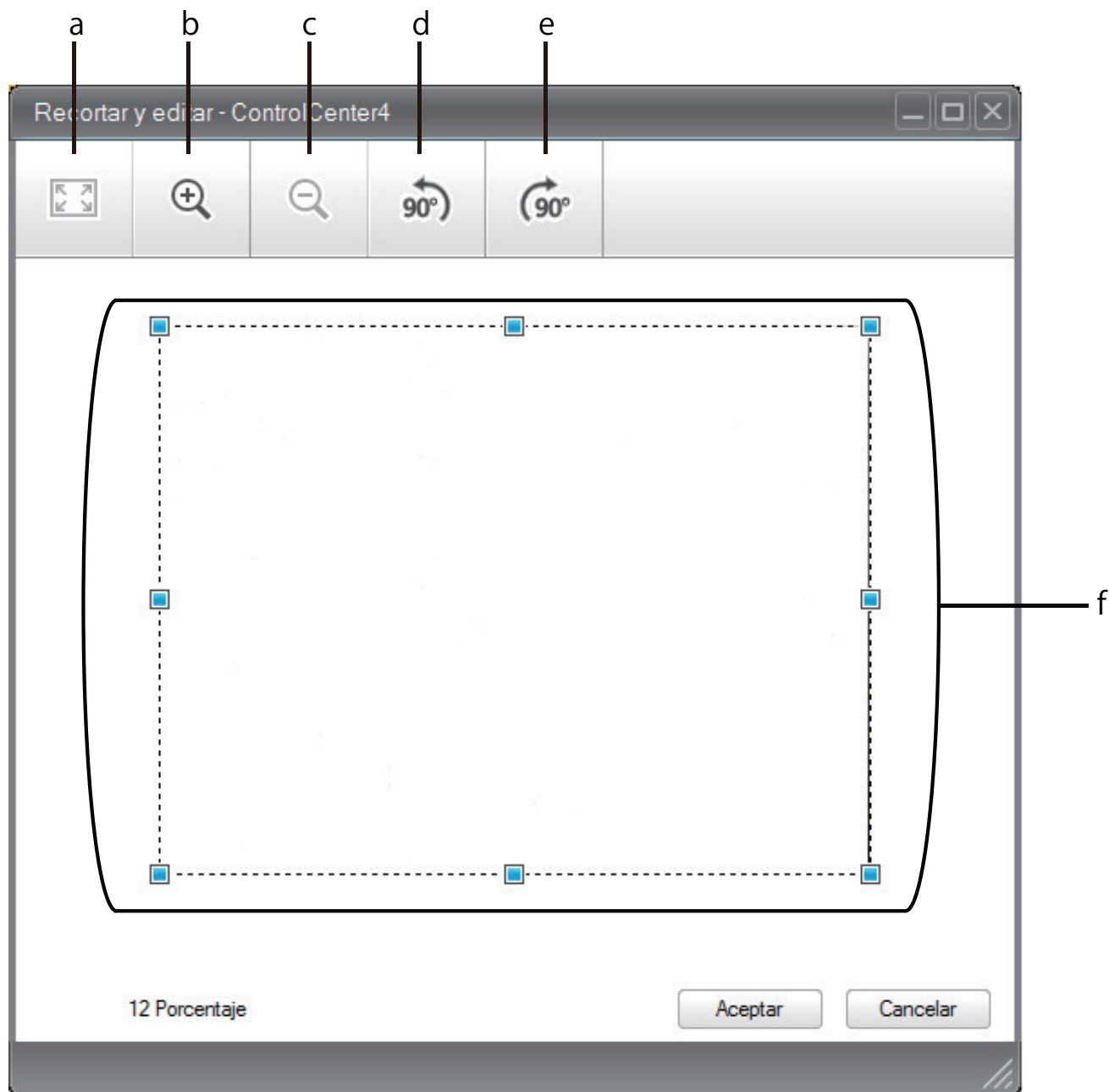

- a. Expande la imagen escaneada de modo que su tamaño se ajuste al de la ventana.
  - b. Amplía la imagen.
  - c. Reduce la imagen.
  - d. Gira la imagen 90 grados en sentido contrario a las agujas del reloj.
  - e. Gira la imagen 90 grados en el sentido de las agujas del reloj.
  - f. Haga clic y arrastre el marco para ajustar la zona que desea recortar.
3. Haga clic en **Aceptar**.
- La imagen modificada aparecerá en el visualizador de imágenes.

### ✓ Información relacionada

- [Escaneado mediante el modo inicial de ControlCenter4 \(Windows®\)](#)

Inicio > Escanear > Escaneado desde la computadora (Windows®) > Escaneado mediante el modo inicial de ControlCenter4 (Windows®) > Escaneado mediante el modo inicial de ControlCenter4 (Windows®) > Impresión de los datos escaneados mediante el modo inicial de ControlCenter4 (Windows®)

## Impresión de los datos escaneados mediante el modo inicial de ControlCenter4 (Windows®)

Escanee un documento en el equipo Brother y, a continuación, imprima copias mediante las funciones del controlador de impresora disponibles en ControlCenter4.

1. Escanee un documento.
2. Haga clic en **Imprimir**.

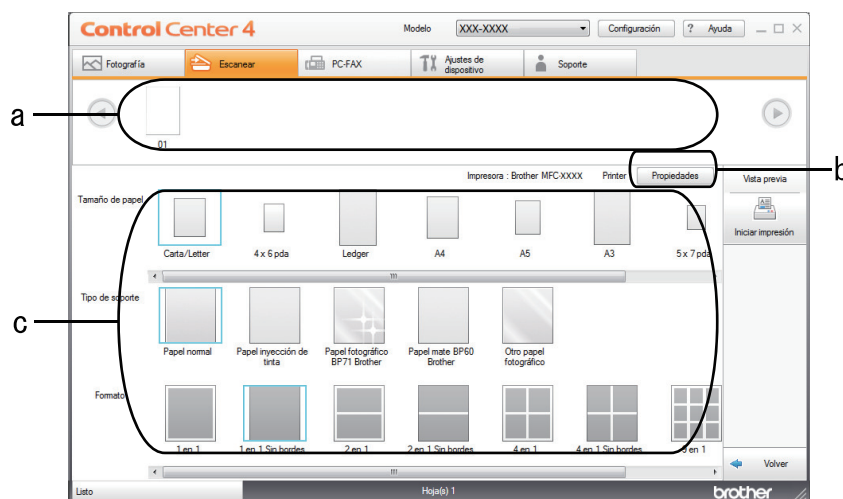

- a. Muestra qué imágenes están seleccionadas en la actualidad.
  - b. Haga clic en el botón **Propiedades** para cambiar la configuración específica de la impresora.
  - c. Seleccione las opciones **Tamaño de papel**, **Tipo de soporte** y **Formato**. La configuración actual se enmarca en un cuadrado azul.
3. Configure los ajustes de impresión y, a continuación, pulse el botón **Iniciar impresión**.

### ✓ Información relacionada

- [Escaneado mediante el modo inicial de ControlCenter4 \(Windows®\)](#)

---

Inicio > Escanear > Escaneado desde la computadora (Windows®) > Escaneado mediante el modo inicial de ControlCenter4 (Windows®) > Escaneado mediante el modo inicial de ControlCenter4 (Windows®) > Apertura con una aplicación mediante el modo inicial de ControlCenter4 (Windows®)

## Apertura con una aplicación mediante el modo inicial de ControlCenter4 (Windows®)

El botón **Abrir con una aplicación** permite escanear una imagen directamente en una aplicación de gráficos para poder editarla.

1. Escanee un documento.
2. Haga clic en el botón **Abrir con una aplicación**.
3. Seleccione la aplicación en la lista desplegable y, a continuación, pulse **Aceptar**.

La imagen se abrirá en la aplicación seleccionada.



### Información relacionada

- [Escaneado mediante el modo inicial de ControlCenter4 \(Windows®\)](#)
-

Inicio > Escanear > Escaneado desde la computadora (Windows®) > Escaneado mediante el modo inicial de ControlCenter4 (Windows®) > Guardar los datos escaneados como documento PDF en un directorio mediante el modo inicial de ControlCenter4 (Windows®)

## Guardar los datos escaneados como documento PDF en un directorio mediante el modo inicial de ControlCenter4 (Windows®)

Seleccione **Modo inicial** en la configuración del modo de ControlCenter4.

1. Cargue el documento.
2. Haga clic en el icono  (**ControlCenter4**) del área de notificación y, a continuación, haga clic en **Abrir**.
3. Haga clic en la pestaña **Escanear**.

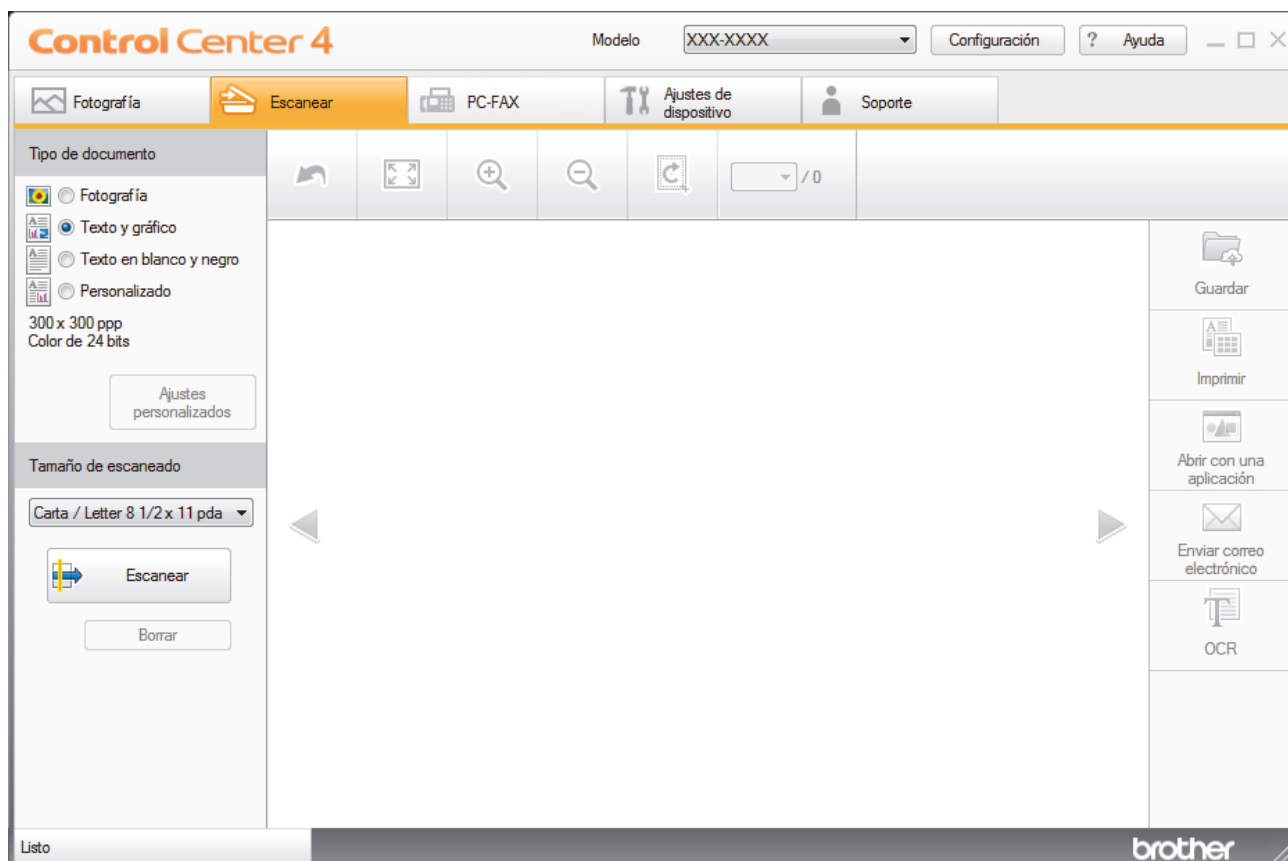

4. Seleccione el **Tipo de documento**.
5. Cambie el tamaño del documento en caso necesario.
6. Haga clic en  (**Escanear**).  
El equipo comenzará a escanear y aparecerá la imagen escaneada en el visor de imágenes.
7. Haga clic en los botones de flecha izquierda o derecha para obtener una vista previa de cada página escaneada.
8. Haga clic en **Guardar**.  
Aparecerá el cuadro de diálogo **Guardar**.
9. Haga clic en la lista desplegable **Tipo de archivo** y luego seleccione el archivo PDF.

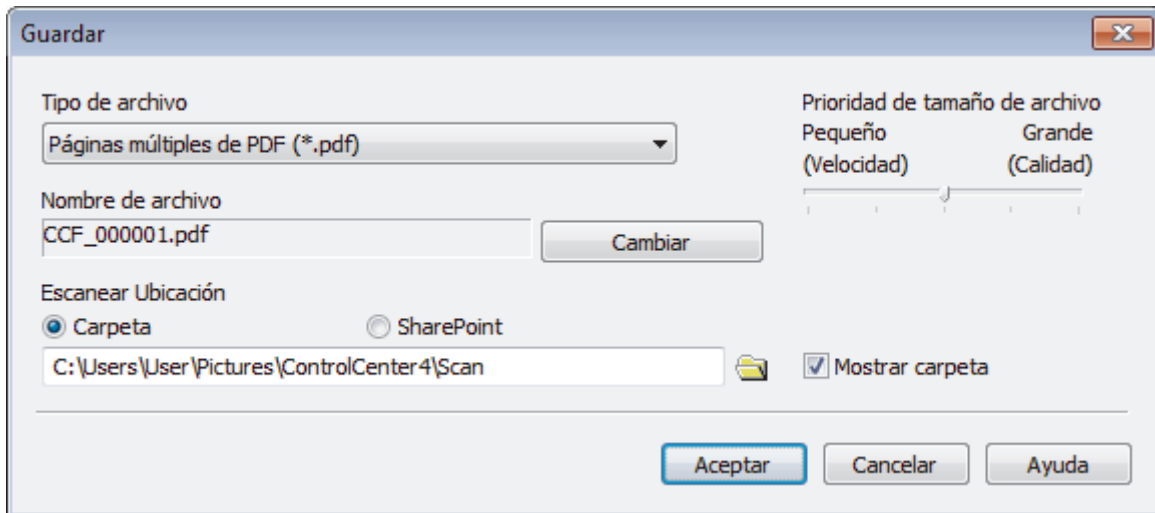

Para guardar el documento como PDF protegido con contraseña, seleccione **Página única de PDF seguro (\*.pdf)** o **Páginas múltiples de PDF seguro (\*.pdf)** en la lista desplegable **Tipo de archivo**, haga clic en  y, a continuación, introduzca la contraseña.

10. Para cambiar el nombre del archivo, haga clic en el botón **Cambiar**, si es necesario.
11. Haga clic en el icono de la carpeta para buscar y seleccionar la carpeta en la que desea guardar los documentos escaneados.
12. Haga clic en **Aceptar**.

El documento escaneado se guarda en la carpeta de destino como PDF.



### Información relacionada

- [Escanado mediante el modo inicial de ControlCenter4 \(Windows®\)](#)

## Configuración de escaneado para el Modo inicial de ControlCenter4 (Windows®)

Ajustes	Funciones aplicables			
	Abrir con una aplicación	OCR	Enviar correo electrónico	Guardar
Tipo de archivo	-	Sí	Sí	Sí
Aplicación de destino	Sí	Sí	-	-
Idioma de OCR (Solamente disponible para determinados modelos)	-	Sí	-	-
Nombre de archivo	-	-	-	Sí
Escanear Ubicación	-	-	-	Sí
Mostrar carpeta	-	-	-	Sí
Prioridad de tamaño de archivo	-	-	Sí	Sí

### Tipo de archivo

Seleccione el tipo de archivo que desea utilizar para los datos escaneados.

Para **Enviar correo electrónico** y **Guardar**:

- **Mapa de Bits Windows (\*.bmp)**
- **JPEG (\*.jpg)** (recomendado para la mayoría de los usuarios al escanear imágenes)
- **Página única de TIFF (\*.tif)**
- **Páginas múltiples de TIFF (\*.tif)**
- **Gráficos de Red Portátil (\*.png)**
- **Página única de PDF (\*.pdf)** (recomendado para escanear y compartir documentos)
- **Páginas múltiples de PDF (\*.pdf)** (recomendado para escanear y compartir documentos)
- **Página única de PDF/A (\*.pdf)** (recomendado para escanear y compartir documentos)
- **Páginas múltiples de PDF/A (\*.pdf)** (recomendado para escanear y compartir documentos)
- **Página única de PDF de alta compresión (\*.pdf)**
- **Páginas múltiples de PDF de alta compresión (\*.pdf)**
- **Página única de PDF seguro (\*.pdf)**
- **Páginas múltiples de PDF seguro (\*.pdf)**
- **Página única de PDF de búsqueda (\*.pdf)**
- **Páginas múltiples de PDF de búsqueda (\*.pdf)**
- **XML Paper Specification (\*.xps)** (XML Paper Specification está disponible para Windows® 7, Windows® 8 y Windows® 10, o al utilizar aplicaciones compatibles con archivos XML Paper Specification)
- **Microsoft Office Word (\*.docx)** (Solamente disponible para determinados modelos)
- **Microsoft Office PowerPoint (\*.pptx)** (Solamente disponible para determinados modelos)
- **Microsoft Office Excel (\*.xlsx)** (Solamente disponible para determinados modelos)

Para **OCR**:

- **Texto (\*.txt)**
- **HTML 3.2 (\*.htm)**
- **HTML 4.0 (\*.htm)**
- **Página única de PDF de búsqueda (\*.pdf)**

- 
- **Páginas múltiples de PDF de búsqueda (\*.pdf)**
  - **WordPad (\*.rtf)**
  - **RTF Word 2000 (\*.rtf)**
  - **WordPerfect 9, 10 (\*.wpd)**
  - **Microsoft Excel 2003, XP (\*.xls)**

#### **Aplicación de destino**

Seleccione la aplicación de destino de la lista desplegable.

#### **Idioma de OCR**

Establezca el idioma del reconocimiento óptico de caracteres (OCR) de modo que coincida con el idioma en el que está redactado el texto del documento escaneado (Solamente disponible para determinados modelos).

#### **Nombre de archivo**

Haga clic en **Cambiar** para cambiar el prefijo del nombre del archivo.

#### **Escanear Ubicación**

Seleccione el botón de radio **Carpeta** o **SharePoint** para especificar el destino en el que desea guardar los documentos escaneados.

#### **Mostrar carpeta**

Seleccione esta opción para mostrar automáticamente la carpeta de destino después del escaneado.

#### **Prioridad de tamaño de archivo**

Ajuste el porcentaje de compresión de datos de la imagen escaneada. Cambie el tamaño del archivo desplazando la barra deslizante **Prioridad de tamaño de archivo** hacia la derecha o hacia la izquierda.

#### **Ajustes personalizados**

Seleccione la opción **Personalizado**, haga clic en el botón **Ajustes personalizados** y, a continuación, cambie la configuración.

#### **Tamaño de escaneado**

Seleccione el tamaño exacto del documento en el menú desplegable **Tamaño de escaneado**.



#### **Información relacionada**

- [Escaneado mediante el modo inicial de ControlCenter4 \(Windows®\)](#)
-



## Escaneado mediante el modo avanzado de ControlCenter4 (Windows®)

ControlCenter4 Advanced Mode le proporciona más control sobre los detalles de las funciones del equipo y le permite personalizar las acciones de escaneo con un solo botón.

- [Escaneado de fotografías y gráficos mediante el modo avanzado de ControlCenter4 \(Windows®\)](#)
- [Guardar datos escaneados en una carpeta como archivo PDF usando el modo avanzado ControlCenter4 \(Windows®\)](#)
- [Escanear ambas caras de una cédula de identidad mediante el modo avanzado de ControlCenter4 \(Windows®\)](#)
- [Escaneado como adjunto a un correo electrónico mediante el modo avanzado de ControlCenter4 \(Windows®\)](#)
- [Escaneado como documento de texto modificable \(OCR\) mediante el modo avanzado de ControlCenter4 \(Windows®\)](#)
- [Escanear a un archivo de Office mediante el Modo avanzado de ControlCenter4 \(Windows®\)](#)
- [Configuración de escaneado para el Modo avanzado de ControlCenter4 \(Windows®\)](#)
- [Cambiar el modo de funcionamiento en ControlCenter4 \(Windows®\)](#)

Inicio > Escanear > Escaneado desde la computadora (Windows®) > Escaneado mediante el modo avanzado de ControlCenter4 (Windows®) > Escaneado de fotografías y gráficos mediante el modo avanzado de ControlCenter4 (Windows®)

## Escaneado de fotografías y gráficos mediante el modo avanzado de ControlCenter4 (Windows®)

Envíe fotografías y gráficos escaneados directamente a la computadora.



Seleccione **Modo avanzado** en la configuración del modo de ControlCenter4.

1. Cargue el documento.
2. Haga clic en el icono (**ControlCenter4**) del área de notificación y, a continuación, haga clic en **Abrir**.
3. Haga clic en la pestaña **Escanear**.



4. Pulse el botón **Imagen**.  
Aparece el cuadro de diálogo de la configuración de escaneo.

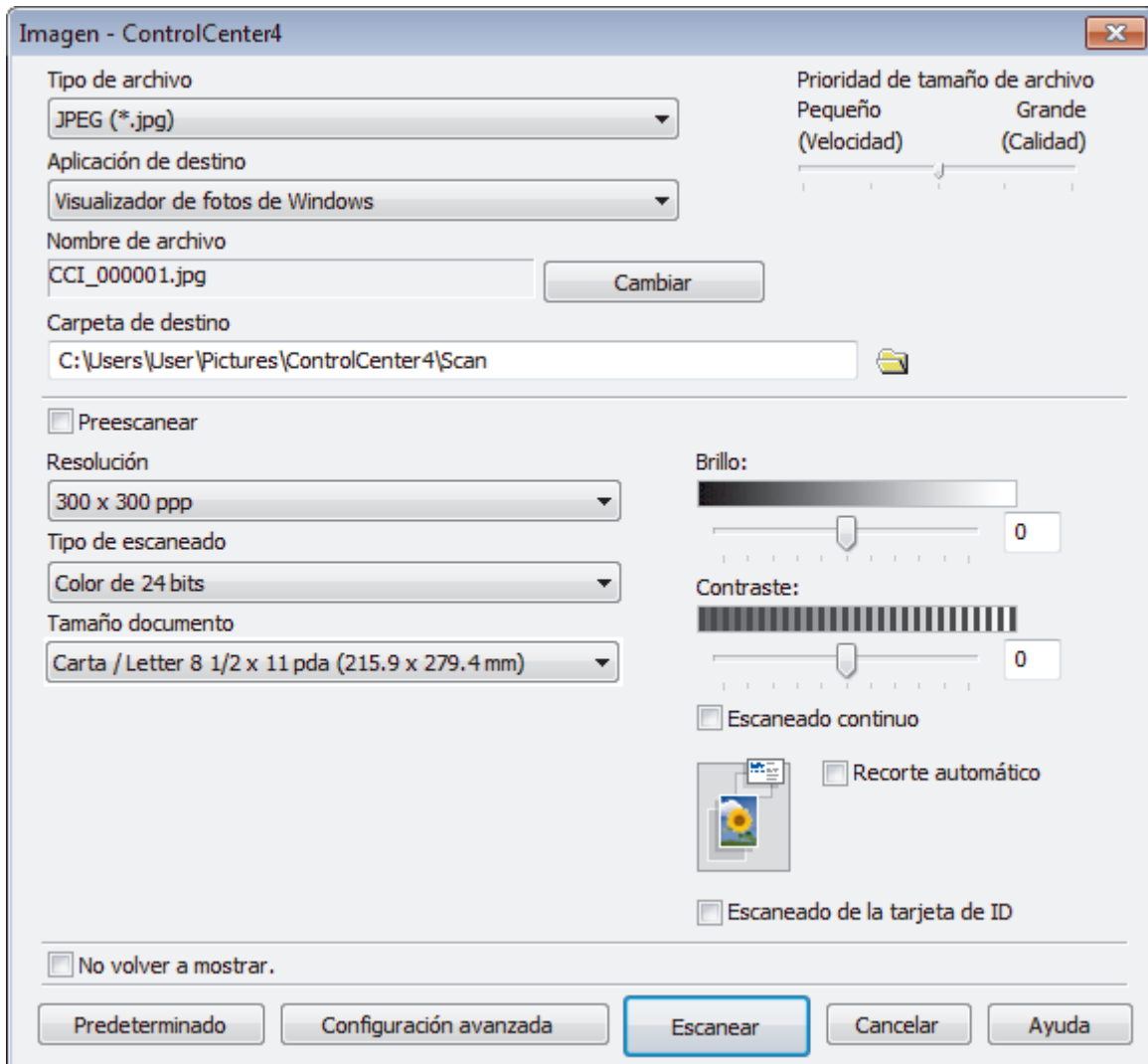

5. Cambie la configuración de escaneo, como, por ejemplo, el formato de archivo, el nombre de archivo, la carpeta de destino, la resolución o el color en caso necesario.



- Para cambiar el nombre del archivo, haga clic en **Cambiar**.
- Para cambiar **Carpeta de destino**, haga clic en el icono de carpeta.
- Si desea obtener una vista previa de la imagen escaneada y poder configurarla, marque la casilla **Preescanear**.

6. Pulse **Escanear**.

El equipo comenzará a escanear. La imagen se abrirá en la aplicación seleccionada.



### Información relacionada

- [Escaneo mediante el modo avanzado de ControlCenter4 \(Windows®\)](#)

Inicio > Escanear > Escaneado desde la computadora (Windows®) > Escaneado mediante el modo avanzado de ControlCenter4 (Windows®) > Guardar datos escaneados en una carpeta como archivo PDF usando el modo avanzado ControlCenter4 (Windows®)

## Guardar datos escaneados en una carpeta como archivo PDF usando el modo avanzado ControlCenter4 (Windows®)

Escanee documentos y guárdelos en una carpeta de la computadora como documentos PDF.



Seleccione **Modo avanzado** en la configuración del modo de ControlCenter4.

1. Cargue el documento.
2. Haga clic en el icono  (**ControlCenter4**) del área de notificación y, a continuación, haga clic en **Abrir**.
3. Haga clic en la pestaña **Escanear**.



4. Pulse el botón **Archivo**.

Aparece el cuadro de diálogo de la configuración de escaneado.

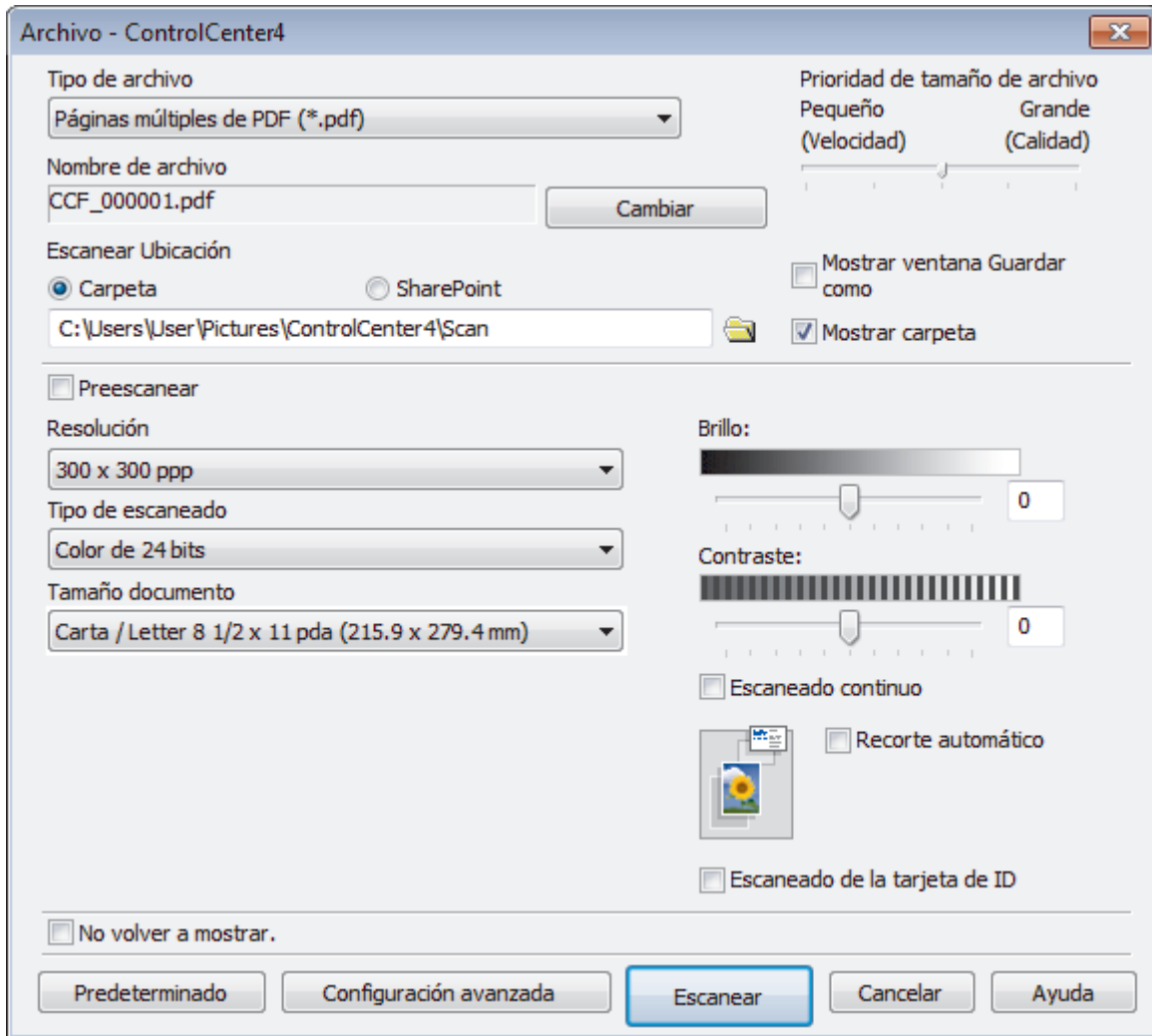

5. Haga clic en la lista desplegable **Tipo de archivo** y luego seleccione el archivo PDF.



Para guardar el documento como PDF protegido con contraseña, seleccione **Página única de PDF seguro (\*.pdf)** o **Páginas múltiples de PDF seguro (\*.pdf)** en la lista desplegable **Tipo de archivo**, haga clic en  y, a continuación, introduzca la contraseña.

6. Haga clic en el icono de la carpeta para buscar y seleccionar la carpeta en la que desea guardar los documentos escaneados.
7. Cambie los ajustes de escaneado, como por ejemplo el formato de archivo, el nombre de archivo, la resolución o el color, si es necesario.



Si desea obtener una vista previa de la imagen escaneada y poder configurarla, marque la casilla **Preescanear**.

8. Pulse **Escanear**.

El equipo comenzará a escanear. El documento se grabará en el directorio que haya seleccionado.



### Información relacionada

- [Escaneado mediante el modo avanzado de ControlCenter4 \(Windows®\)](#)

Inicio > Escanear > Escaneado desde la computadora (Windows®) > Escaneado mediante el modo avanzado de ControlCenter4 (Windows®) > Escanear ambas caras de una cédula de identidad mediante el modo avanzado de ControlCenter4 (Windows®)

## Escanear ambas caras de una cédula de identidad mediante el modo avanzado de ControlCenter4 (Windows®)

Seleccione **Modo avanzado** en la configuración del modo de ControlCenter4.

1. Coloque una cédula de identidad en el cristal de escaneado.
2. Haga clic en el icono  (**ControlCenter4**) del área de notificación y, a continuación, haga clic en **Abrir**.
3. Haga clic en la pestaña **Escanear**.



4. Pulse el botón **Archivo**.

Aparece el cuadro de diálogo de la configuración de escaneado.

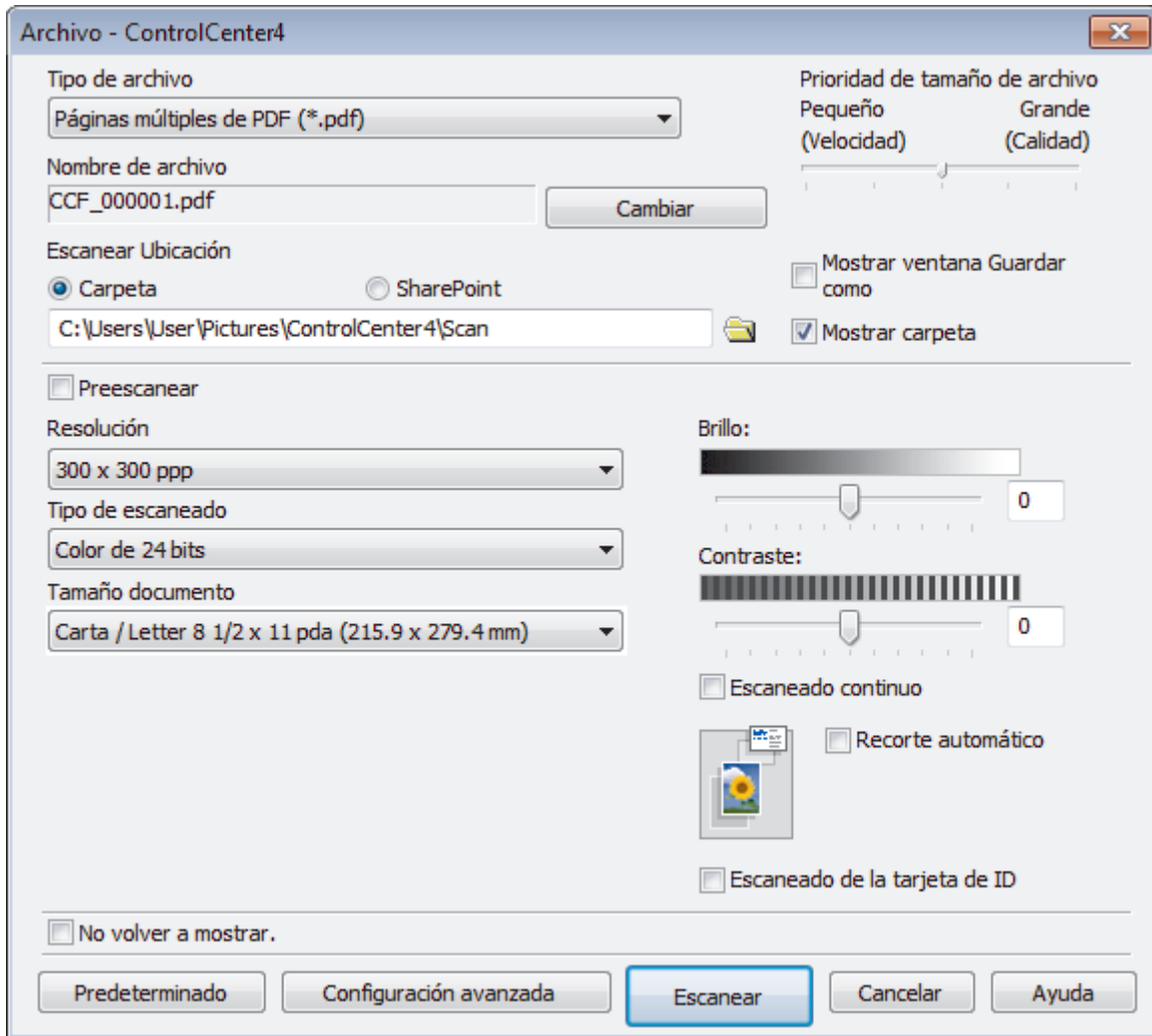

5. Active la casilla de verificación **Escaneado de la tarjeta de ID**.

Aparecerá el cuadro de diálogo de las instrucciones.

6. Lea las instrucciones de la pantalla y, a continuación, haga clic en **Aceptar**.
7. Cambie los ajustes de escaneado, como por ejemplo el formato de archivo, el nombre de archivo, la ubicación de escaneado, la resolución o el color, si es necesario.

8. Pulse **Escanear**.

El equipo inicia el escaneado en una cara de la tarjeta de identificación.

9. Después de que el equipo haya escaneado una cara, dé vuelta la tarjeta de identificación y, a continuación, haga clic en **Continuar** para escanear la otra cara.

10. Haga clic en **Finalizar**.



### Información relacionada

- [Escaneado mediante el modo avanzado de ControlCenter4 \(Windows®\)](#)



Inicio > Escanear > Escaneado desde la computadora (Windows®) > Escaneado mediante el modo avanzado de ControlCenter4 (Windows®) > Escaneado como adjunto a un correo electrónico mediante el modo avanzado de ControlCenter4 (Windows®)

## Escaneado como adjunto a un correo electrónico mediante el modo avanzado de ControlCenter4 (Windows®)

Permite enviar un documento escaneado como archivo adjunto a un correo electrónico.



- Seleccione **Modo avanzado** en la configuración del modo de ControlCenter4.
- La función Escanear a correo electrónico no es compatible con los servicios de correo web. Utilice la función Escanear a imagen o Escanear a archivo para escanear un documento o una imagen y, a continuación, adjuntar el archivo escaneado a un mensaje de correo electrónico.



El equipo enviará los datos escaneados a la aplicación de correo electrónico predeterminada.

1. Cargue el documento.
2. Haga clic en el icono (**ControlCenter4**) del área de notificación y, a continuación, haga clic en **Abrir**.
3. Haga clic en la pestaña **Escanear**.



4. Pulse el botón **Correo Electrónico**.



Aparece el cuadro de diálogo de la configuración de escaneado.

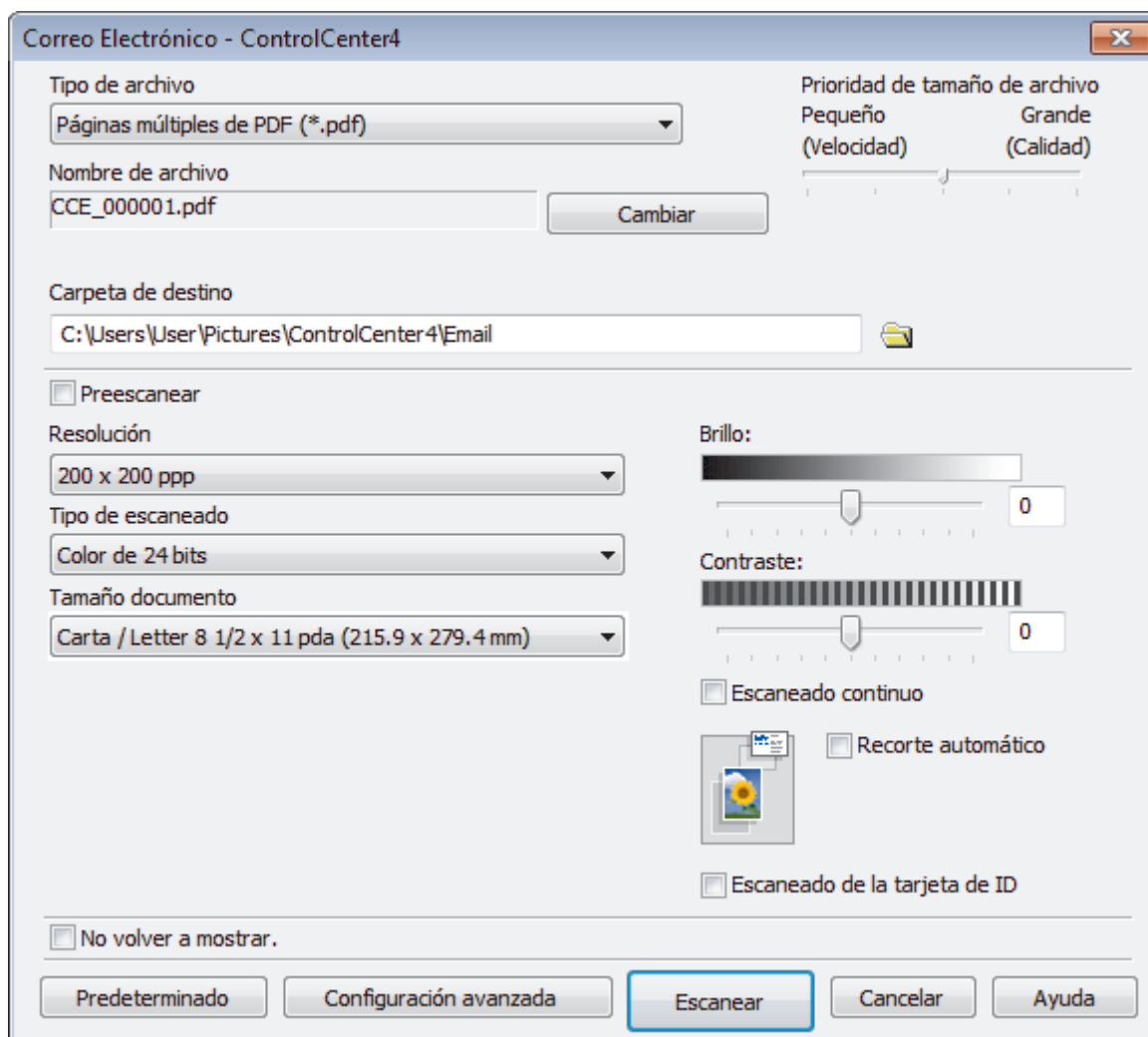

5. Cambie la configuración de escaneado, como, por ejemplo, el formato de archivo, el nombre de archivo, la carpeta de destino, la resolución o el color en caso necesario.



- Para cambiar el nombre del archivo, haga clic en **Cambiar**.
- Para cambiar **Carpeta de destino**, haga clic en el icono de carpeta.
- Si desea obtener una vista previa de la imagen escaneada y poder configurarla, marque la casilla **Preescanear**.

6. Pulse **Escanear**.

El equipo comenzará a escanear. Se abrirá la aplicación de correo electrónico predefinida y la imagen escaneada se adjuntará a un mensaje nuevo de correo electrónico.



### Información relacionada

- [Escaneado mediante el modo avanzado de ControlCenter4 \(Windows®\)](#)

Inicio > Escanear > Escaneado desde la computadora (Windows®) > Escaneado mediante el modo avanzado de ControlCenter4 (Windows®) > Escaneado como documento de texto modificable (OCR) mediante el modo avanzado de ControlCenter4 (Windows®)

## Escaneado como documento de texto modificable (OCR) mediante el modo avanzado de ControlCenter4 (Windows®)

El equipo puede convertir los caracteres de un documento escaneado de texto mediante la tecnología de reconocimiento óptico de caracteres (OCR). A continuación, podrá editar el texto con el procesador de textos de su elección.



- Seleccione **Modo avanzado** en la configuración del modo de ControlCenter4.

1. Cargue el documento.
2. Haga clic en el icono  (ControlCenter4) del área de notificación y, a continuación, haga clic en **Abrir**.
3. Haga clic en la pestaña **Escanear**.



4. Pulse el botón **OCR**.  
Aparece el cuadro de diálogo de la configuración de escaneado.

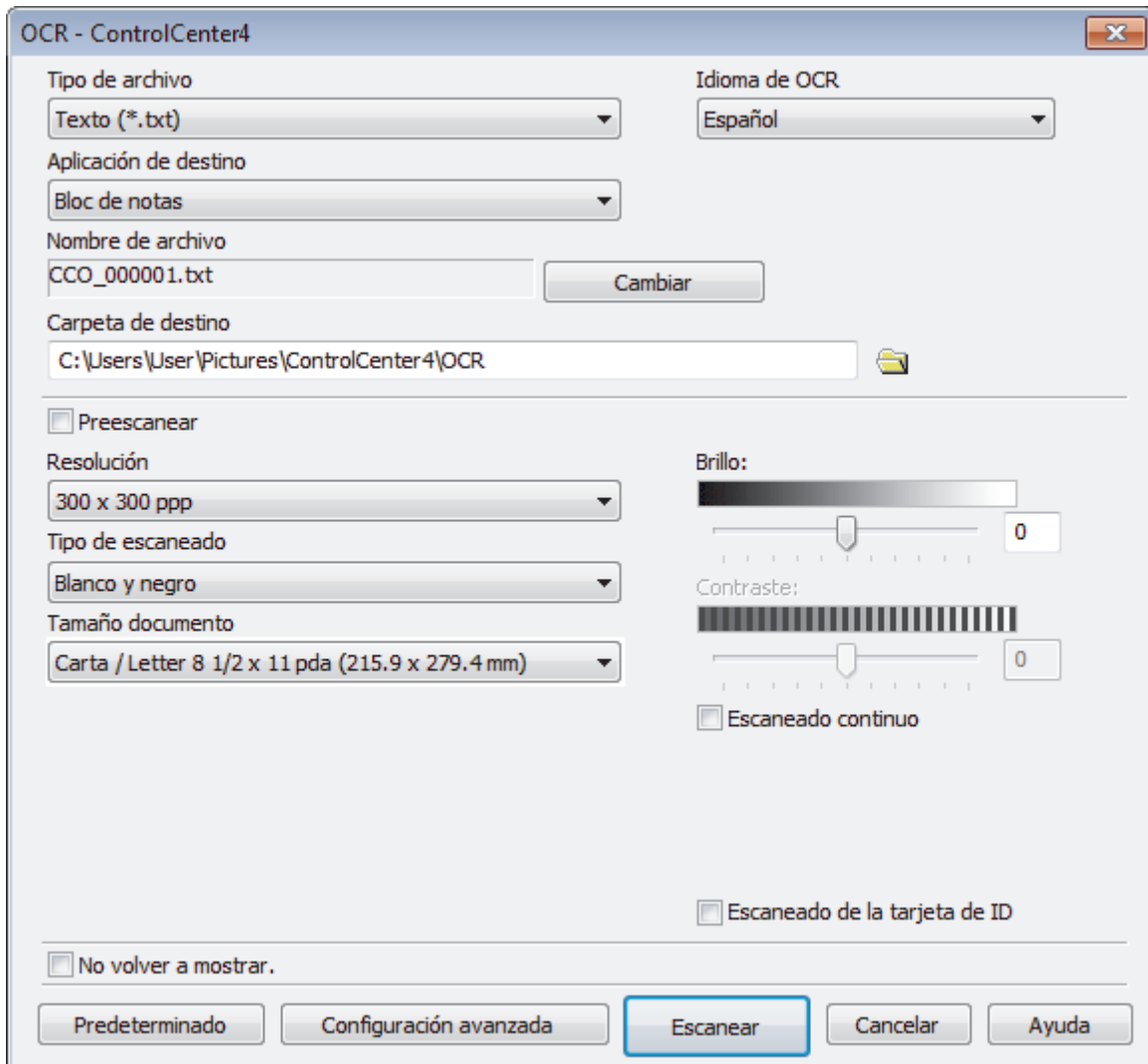

5. Cambie la configuración de escaneado, como, por ejemplo, el formato de archivo, el nombre de archivo, la carpeta de destino, la resolución o el color en caso necesario.



- Para cambiar el nombre del archivo, haga clic en **Cambiar**.
- Para cambiar **Carpeta de destino**, haga clic en el icono de carpeta.
- Si desea obtener una vista previa de la imagen escaneada y poder configurarla, marque la casilla **Preescanear**.

6. Pulse **Escanear**.

El equipo escaneará el documento, lo convertirá en texto modificable y, a continuación, lo enviará a la aplicación de procesador de textos predefinida.



### Información relacionada

- [Escaneado mediante el modo avanzado de ControlCenter4 \(Windows®\)](#)

Inicio > Escanear > Escaneado desde la computadora (Windows®) > Escaneado mediante el modo avanzado de ControlCenter4 (Windows®) > Escanear a un archivo de Office mediante el Modo avanzado de ControlCenter4 (Windows®)

## Escanear a un archivo de Office mediante el Modo avanzado de ControlCenter4 (Windows®)

Tu equipo puede convertir datos escaneados en archivos de Microsoft® Word, Microsoft® PowerPoint® o Microsoft® Excel®.

- Seleccione **Modo avanzado** en la configuración del modo de ControlCenter4.
- Para utilizar esta función, la computadora debe estar conectada a Internet.

1. Cargue el documento.
2. Haga clic en el icono  (**ControlCenter4**) del área de notificación y, a continuación, haga clic en **Abrir**.
3. Haga clic en la pestaña **Escanear**.

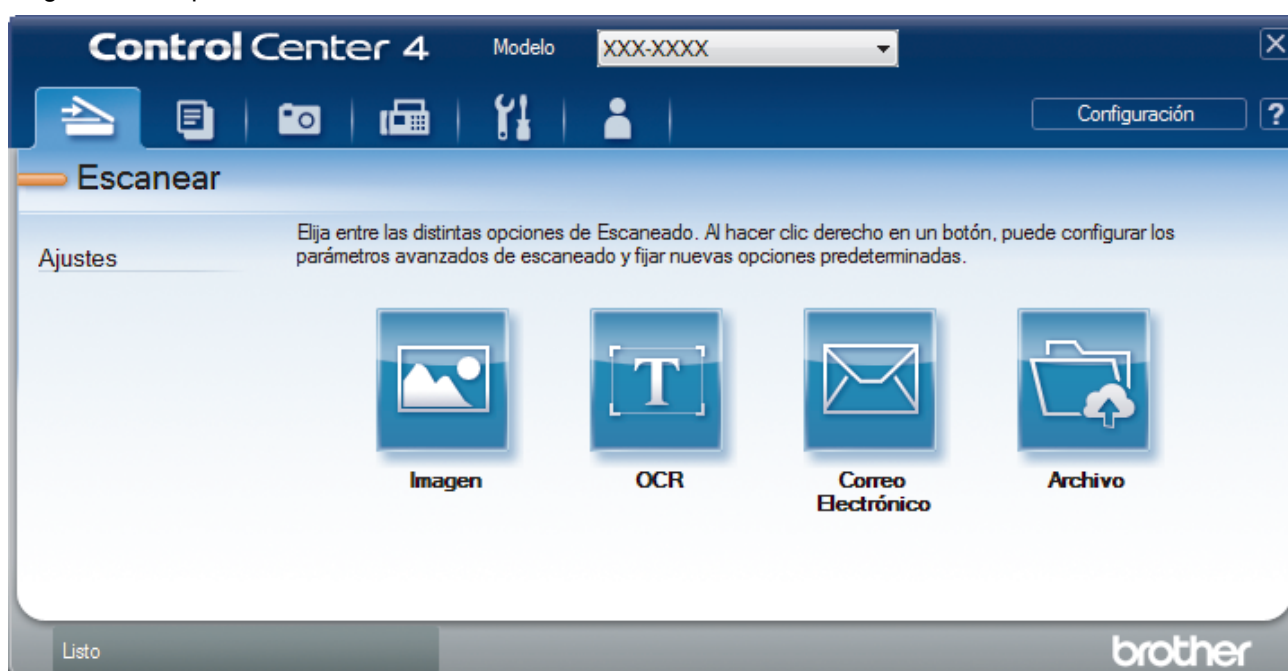

4. Haga clic en el botón **Correo Electrónico** o **Archivo**.  
Aparece el cuadro de diálogo de la configuración de escaneado.
5. Haga clic en la lista desplegable **Tipo de archivo** y, a continuación, seleccione la opción **Microsoft Office Word (\*.docx)**, **Microsoft Office PowerPoint (\*.pptx)** o **Microsoft Office Excel (\*.xlsx)**.
6. Cambie los ajustes de escaneado, si es necesario.
7. Haga clic en el botón **Escanear**.  
Si aparece un cuadro de diálogo con un mensaje relativo a la conexión de Internet, lea la información y haga clic en **Aceptar**.

### ✓ Información relacionada

- [Escaneado mediante el modo avanzado de ControlCenter4 \(Windows®\)](#)

## Configuración de escaneado para el Modo avanzado de ControlCenter4 (Windows®)

Ajustes	Funciones aplicables			
	Imagen	OCR	Correo Electrónico	Archivo
Tipo de archivo	Sí	Sí	Sí	Sí
Aplicación de destino	Sí	Sí	-	-
Idioma de OCR (Solamente disponible para determinados modelos)	-	Sí	-	-
Nombre de archivo	Sí	Sí	Sí	Sí
Carpeta de destino	Sí	Sí	Sí	-
Escanear Ubicación	-	-	-	Sí
Mostrar carpeta	-	-	-	Sí
Mostrar ventana Guardar como	-	-	-	Sí
Prioridad de tamaño de archivo	Sí	-	Sí	Sí
Preescanear	Sí	Sí	Sí	Sí
Resolución	Sí	Sí	Sí	Sí
Tipo de escaneado	Sí	Sí	Sí	Sí
Tamaño documento	Sí	Sí	Sí	Sí
Brillo	Sí	Sí	Sí	Sí
Contraste	Sí	Sí	Sí	Sí
Escaneado continuo	Sí	Sí	Sí	Sí
Recorte automático	Sí	-	Sí	Sí
Escaneado de la tarjeta de ID	Sí	Sí	Sí	Sí
Configuración avanzada	Sí	Sí	Sí	Sí
Predeterminado	Sí	Sí	Sí	Sí

### Tipo de archivo

Seleccione el tipo de archivo que desea utilizar para los datos escaneados.

Para **Imagen**, **Correo Electrónico** y **Archivo**:

- **Mapa de Bits Windows (\*.bmp)**
- **JPEG (\*.jpg)** (recomendado para la mayoría de los usuarios al escanear imágenes)
- **Página única de TIFF (\*.tif)**
- **Páginas múltiples de TIFF (\*.tif)**
- **Gráficos de Red Portátil (\*.png)**
- **Página única de PDF (\*.pdf)** (recomendado para escanear y compartir documentos)
- **Páginas múltiples de PDF (\*.pdf)** (recomendado para escanear y compartir documentos)
- **Página única de PDF/A (\*.pdf)** (recomendado para escanear y compartir documentos)
- **Páginas múltiples de PDF/A (\*.pdf)** (recomendado para escanear y compartir documentos)
- **Página única de PDF de alta compresión (\*.pdf)**
- **Páginas múltiples de PDF de alta compresión (\*.pdf)**

- 
- **Página única de PDF seguro (\*.pdf)**
  - **Páginas múltiples de PDF seguro (\*.pdf)**
  - **Página única de PDF de búsqueda (\*.pdf)**
  - **Páginas múltiples de PDF de búsqueda (\*.pdf)**
  - **XML Paper Specification (\*.xps)** (XML Paper Specification está disponible para Windows® 7, Windows® 8 y Windows® 10, o al utilizar aplicaciones compatibles con archivos XML Paper Specification)

Para **OCR**:

- **Texto (\*.txt)**
- **HTML 3.2 (\*.htm)**
- **HTML 4.0 (\*.htm)**
- **Página única de PDF de búsqueda (\*.pdf)**
- **Páginas múltiples de PDF de búsqueda (\*.pdf)**
- **WordPad (\*.rtf)**
- **RTF Word 2000 (\*.rtf)**
- **WordPerfect 9, 10 (\*.wpd)**
- **Microsoft Excel 2003, XP (\*.xls)**

Para **Correo Electrónico y Archivo**:

- **Microsoft Office Word (\*.docx)** (Solamente disponible para determinados modelos)
- **Microsoft Office PowerPoint (\*.pptx)** (Solamente disponible para determinados modelos)
- **Microsoft Office Excel (\*.xlsx)** (Solamente disponible para determinados modelos)

### **Aplicación de destino**

Seleccione la aplicación de destino de la lista desplegable.

### **Idioma de OCR**

Establezca el idioma del reconocimiento óptico de caracteres (OCR) de modo que coincida con el idioma en el que está redactado el texto del documento escaneado (Solamente disponible para determinados modelos).

### **Nombre de archivo**

Haga clic en **Cambiar** para cambiar el prefijo del nombre del archivo.

### **Carpeta de destino**

Haga clic en el icono de la carpeta para buscar y seleccionar la carpeta en la que desea guardar los documentos escaneados.

### **Escanear Ubicación**

Seleccione el botón de radio **Carpeta** o **SharePoint** para especificar el destino en el que desea guardar los documentos escaneados.

### **Mostrar carpeta**

Seleccione esta opción para mostrar automáticamente la carpeta de destino después del escaneado.

### **Mostrar ventana Guardar como**

Seleccione esta opción para especificar el destino de la imagen escaneada cada vez que escanee.

### **Prioridad de tamaño de archivo**

Ajuste el porcentaje de compresión de datos de la imagen escaneada. Cambie el tamaño del archivo desplazando la barra deslizante **Prioridad de tamaño de archivo** hacia la derecha o hacia la izquierda.

### **Preescanear**

Seleccione **Preescanear** para obtener una vista previa de su imagen y recortar las partes que no desea antes de escanear.

### **Resolución**

Seleccione una resolución de escaneado desde la lista desplegable **Resolución**. Las resoluciones más altas implican más memoria y tiempo de transferencia, pero producen una imagen escaneada más precisa.

---

## Tipo de escaneado

Seleccione entre un rango de profundidades de color para el escaneo.

- **Automático**

Utilícelo para cualquier tipo de documento. Este modo selecciona automáticamente una profundidad de color adecuada para el documento.

- **Blanco y negro**

Utilice para texto o imágenes de líneas.

- **Grisés (Difusión de errores)**

Utilice para imágenes fotográficas o gráficos. (La difusión de errores es un método para crear imágenes grises simuladas sin utilizar puntos grises verdaderos. Los puntos negros se colocan en un patrón específico para proporcionar un aspecto gris).

- **Gris verdadero**

Utilice para imágenes fotográficas o gráficos. Este modo es más exacto porque utiliza hasta 256 sombras de grises.

- **Color de 24 bits**

Utilice para crear una imagen con la reproducción de color más exacta. Este modo utiliza hasta 16,8 millones de colores para escanear la imagen, pero demanda la mayor cantidad de memoria y lleva un tiempo de transferencia más largo.

## Tamaño documento

Seleccione el tamaño exacto del documento en la lista desplegable **Tamaño documento**.

- Si selecciona la opción **1 a 2 (A4)**, la imagen escaneada se dividirá en dos documentos de tamaño A5.

## Brillo

Ajuste el nivel **Brillo** arrastrando el control deslizante a la derecha o izquierda para aclarar u oscurecer la imagen. Si la imagen escaneada es demasiado clara, ajuste un nivel de brillo más bajo y vuelva a escanear el documento. Si la imagen es demasiado oscura, ajuste un nivel de brillo más alto y vuelva a escanear el documento. Además, puede introducir un valor en el campo para definir el nivel de **Brillo**.

## Contraste

Aumente o disminuya el nivel de **Contraste** desplazando el control deslizante a la derecha o a la izquierda. Al aumentar el nivel se destacan las áreas oscuras y claras de la imagen, mientras que al disminuirlo se revelan con mayor detalle las áreas grises. También puede escribir un valor en el campo para ajustar el nivel de **Contraste**.

## Escaneado continuo

Seleccione esta opción para escanear varias páginas. Después de escanear una página, seleccione continuar escaneando o finalizar.

## Recorte automático

Escanee varios documentos colocados en el cristal de escaneado. El equipo escaneará cada documento por separado y creará archivos independientes o un único archivo de varias páginas.

## Escaneado de la tarjeta de ID

Marque esta casilla de verificación para escanear las dos caras de la cédula de identidad en una página.

## Configuración avanzada

Configure los ajustes avanzados haciendo clic en el botón **Configuración avanzada** del cuadro de diálogo de los ajustes de escaneado.

- **Eliminar filtrado/estampado**

- **Eliminar color de fondo**

Permite eliminar el color de base de los documentos para que los datos escaneados sean más legibles.

- **Rotar imagen**

Gire la imagen escaneada.

---

- **Saltar página en blanco**

Retire las páginas en blanco del documento desde los resultados de escaneo. (Solamente disponible para determinados modelos)

- **Mostrar resultados de escaneo**

Muestre en la pantalla de PC el número total de páginas guardadas y las páginas en blanco omitidas. (Solamente disponible para determinados modelos)

#### **Autoalineación de imagen ADF**

Permite configurar el equipo para que corrija automáticamente un documento torcido. (Solamente disponible para determinados modelos)

#### **Predeterminado**

Seleccione esta opción para restaurar todos los ajustes a sus valores de configuración de fábrica.



#### **Información relacionada**

- [Escaneo mediante el modo avanzado de ControlCenter4 \(Windows®\)](#)
-





## Escanear mediante Nuance™ PaperPort™ 14SE u otras aplicaciones de Windows®

Puede usar la aplicación Nuance™ PaperPort™ 14SE para escanear.

- Para descargar la aplicación Nuance™ PaperPort™ 14SE, haga clic en  (**Brother Utilities**), seleccione **Más** en la barra de navegación izquierda y, a continuación, haga clic en **PaperPort**.
- Nuance™ PaperPort™ 14SE es compatible con Windows® 7, Windows® 8, Windows® 8.1, Windows® 10 Home, Windows® 10 Pro, Windows® 10 Education y Windows® 10 Enterprise.
- Para obtener instrucciones detalladas sobre cómo usar cada aplicación, haga clic en el menú **Ayuda** de la aplicación y, a continuación, haga clic en **Guía de procedimientos iniciales** en la cinta **Ayuda**.



Las instrucciones de escaneado indicadas a continuación corresponden a PaperPort™ 14SE. En otras aplicaciones de Windows®, los pasos que hay que seguir son parecidos. PaperPort™ 14SE es compatible con los controladores TWAIN y WIA; en estos pasos se utiliza el controlador TWAIN (recomendado).

- En función del modelo de su equipo, es posible que Nuance™ PaperPort™ 14SE no esté incluido. Si no se incluye, puede utilizar otras aplicaciones de software que permitan el escaneado.
1. Cargue el documento.
  2. Inicie PaperPort™ 14SE.  
Realice una de las siguientes acciones:
    - Windows® 7  
En la computadora, haga clic en  (**Iniciar**) > **Todos los programas** > **Nuance PaperPort 14** > **PaperPort**.
    - Windows® 8  
Haga clic en  (**PaperPort**).
    - Windows® 10  
Haga clic en  > **Nuance PaperPort 14** > **PaperPort**.
  3. Haga clic en el menú **Escritorio** y, a continuación, haga clic en **Configuración de digitalización** en la cinta **Escritorio**.  
Aparecerá el panel **Digitalizar u obtener fotografía** en el lateral izquierdo de la pantalla.
  4. Haga clic en **Seleccionar...**
  5. En la lista de escáneres disponibles, seleccione **TWAIN: TW-Brother MFC-XXXX** o **TWAIN: TW-Brother MFC-XXXX LAN** (donde MFC-XXXX es el nombre del modelo de su equipo). Para utilizar el controlador WIA, seleccione el controlador de Brother que tenga el prefijo "WIA".
  6. Active la casilla de verificación **Mostrar el cuadro de diálogo del escáner** en el panel **Digitalizar u obtener fotografía**.
  7. Haga clic en **Digitalizar**.  
Aparecerá el cuadro de diálogo de configuración del escáner.

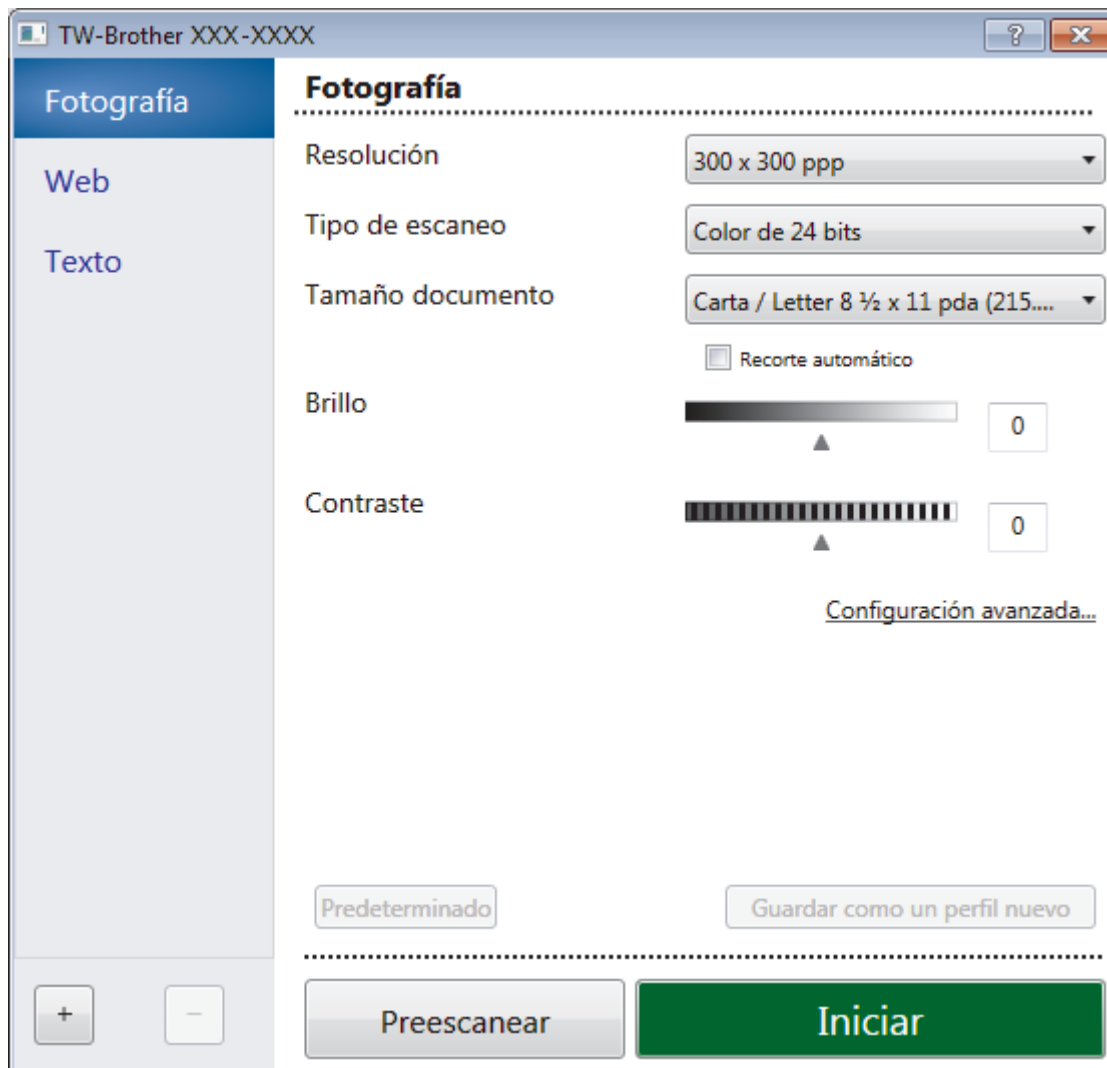



8. Si es necesario, ajuste las siguientes configuraciones en el cuadro de diálogo de configuración del escáner.
9. Haga clic en la lista desplegable **Tamaño documento**, y luego seleccione el tamaño del documento.
10. Haga clic en **Preescanear** si desea obtener una vista previa de la imagen y recortar las partes no deseadas antes de escanear.
11. Haga clic en **Iniciar**.  
El equipo comenzará a escanear.

### ✓ Información relacionada

- Escaneado desde la computadora (Windows®)
- Configuración del controlador TWAIN (Windows®)

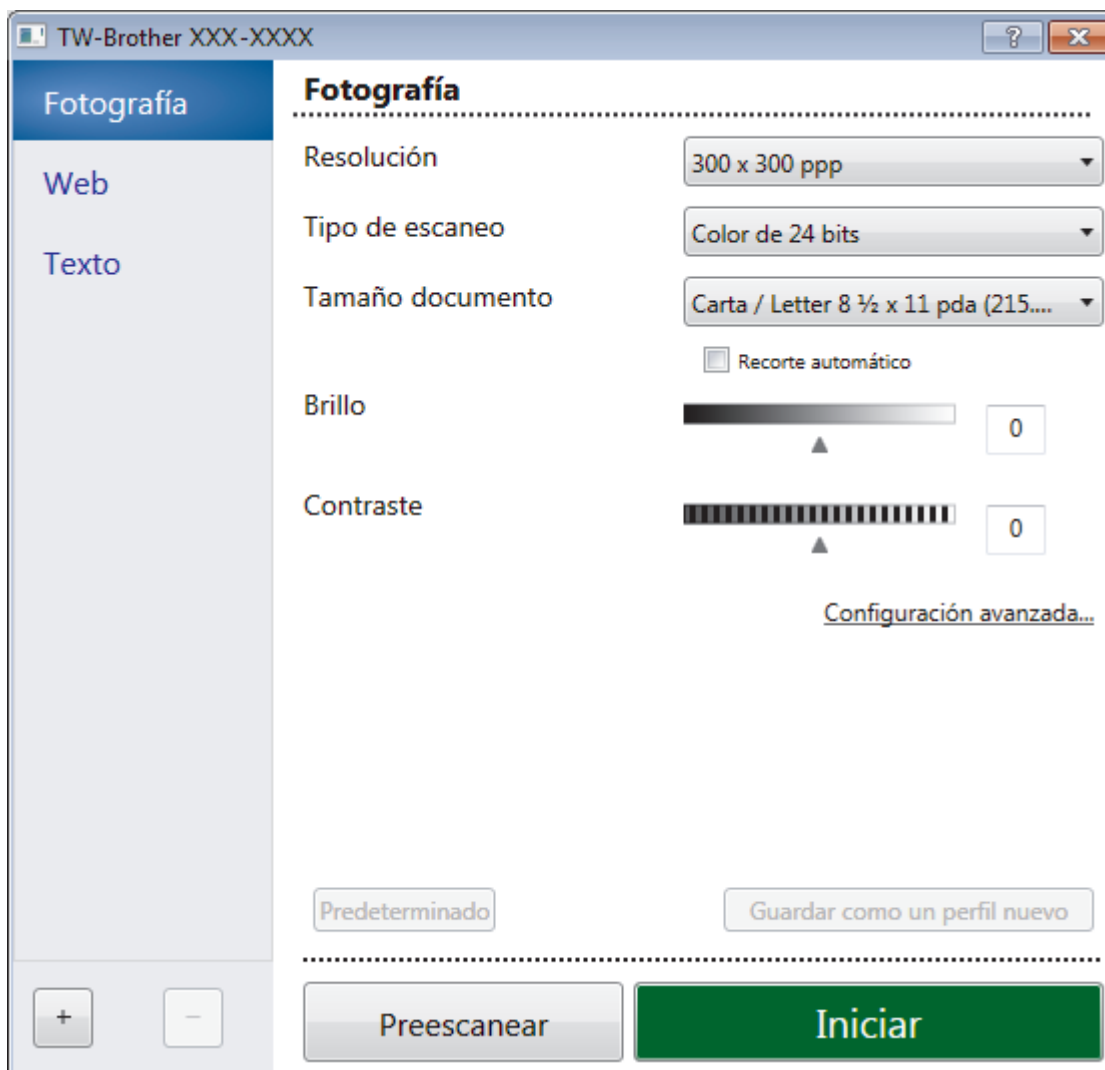
## Configuración del controlador TWAIN (Windows®)



 Tenga en cuenta que los nombres y valores asignables de los elementos pueden variar en función del equipo.

### 1. Escanear

Seleccione la opción **Fotografía**, **Web** o **Texto** dependiendo del tipo de documento que desea escanear.

Escanear (tipo de imagen)		Resolución	Tipo de escaneado
<b>Fotografía</b>	Utilice esta opción para escanear imágenes fotográficas.	300 x 300 ppp	<b>Color de 24 bits</b>
<b>Web</b>	Utilice esta opción para adjuntar la imagen escaneada a páginas web.	100 x 100 ppp	<b>Color de 24 bits</b>
<b>Texto</b>	Utilice esta opción para escanear documentos de texto.	200 x 200 ppp	<b>Blanco y negro</b>

### 2. Resolución

Seleccione una resolución de escaneado en la lista desplegable **Resolución**. Las resoluciones más altas implican más memoria y tiempo de transferencia, pero producen una imagen escaneada más precisa.

### 3. Tipo de escaneo

Seleccione entre un rango de profundidades de color para el escaneo.

- **Blanco y negro**

Utilice para texto o imágenes de líneas.

- **Grises (Difusión de errores)**

Utilice para imágenes fotográficas o gráficos. (La difusión de errores es un método para crear imágenes grises simuladas sin utilizar puntos grises verdaderos. Los puntos negros se colocan en un patrón específico para proporcionar un aspecto gris).

- **Gris verdadero**

Utilice para imágenes fotográficas o gráficos. Este modo es más exacto porque utiliza hasta 256 sombras de grises.

- **Color de 24 bits**

Utilice para crear una imagen con la reproducción de color más exacta. Este modo utiliza hasta 16,8 millones de colores para escanear la imagen, pero demanda la mayor cantidad de memoria y lleva un tiempo de transferencia más largo.

#### 4. Tamaño documento

Seleccione el tamaño exacto de su documento entre una variedad de tamaños de escaneo predefinidos.

Si selecciona **Personalizar**, aparecerá el cuadro de diálogo **Tamaño documento personalizado**, donde podrá especificar el tamaño del documento.

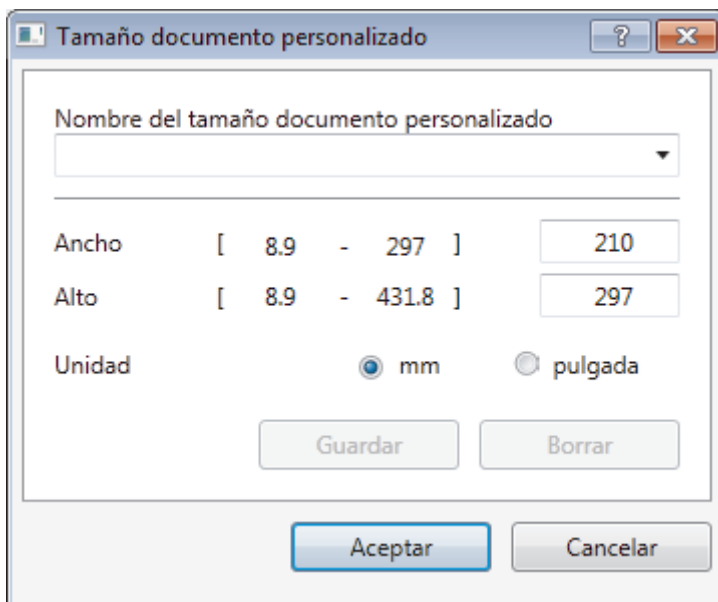

#### 5. Brillo

Establezca el nivel de **Brillo** desplazando la barra deslizante hacia la derecha o hacia la izquierda para aclarar u oscurecer la imagen. Si la imagen escaneada es demasiado clara, ajuste un nivel de brillo más bajo y vuelva a escanear el documento. Si la imagen es demasiado oscura, ajuste un nivel de brillo más alto y vuelva a escanear el documento. También puede ajustar el nivel de contraste introduciendo un valor en el campo.

#### 6. Contraste

Aumente o disminuya el nivel de **Contraste** desplazando la barra deslizante hacia la derecha o hacia la izquierda. Al aumentar el nivel, se destacan las áreas oscuras y claras de la imagen, mientras que al disminuirlo, se revelan con mayor detalle las áreas grises. También puede ajustar el nivel de contraste introduciendo un valor en el campo.

#### 7. Recorte automático

Escanee varios documentos colocados en el cristal de escaneo. El equipo escaneará cada documento por separado y creará archivos independientes o un único archivo de varias páginas.

#### 8. Configuración avanzada...

Configure ajustes avanzados haciendo clic en el enlace **Configuración avanzada...** en el cuadro de diálogo de configuración del escáner.

- **Papel**

- **Alineación automática**

---

Configure el equipo para corregir la inclinación del documento automáticamente a medida que se escaneen las páginas del ADF.

- **Rotar imagen**

Gire la imagen escaneada.

- **Mejora**

- **Configuración de Fondo**

- **Eliminar filtrado/estampado**

Evite que la tinta traspase el papel.

- **Eliminar color de fondo**

Permite eliminar el color de base de los documentos para que los datos escaneados sean más legibles.

- **Eliminación de color**

Seleccione un color para eliminar de la imagen escaneada.

- **Edición en negrita**

Enfatice los caracteres del original cambiándolos a formato en negrita.

- **Corrección de caracteres borrosos**

Corrija los caracteres rotos o incompletos del original para que sean más fáciles de leer.

- **Énfasis de borde**

Convierta los caracteres del original en caracteres más nítidos.

- **Reducir ruido**

Gracias a esta opción se puede mejorar la calidad de las imágenes escaneadas. La opción **Reducir ruido** solo está disponible al seleccionar la opción **Color de 24 bits** y una **300 x 300 ppp, 400 x 400 ppp** o resolución de escaneo **600 x 600 ppp**.

- **Manejo del papel**

- **Relleno de borde**

Rellene los bordes de las cuatro caras de la imagen escaneada con el color y el intervalo seleccionados.

- **Saltar página en blanco**

Retire las páginas en blanco del documento desde los resultados de escaneo. (Solamente disponible para determinados modelos)

- **Escaneo continuo**

Seleccione esta opción para escanear varias páginas. Después de escanear una página, seleccione continuar escaneando o finalizar.



## Información relacionada

- [Escanear mediante Nuance™ PaperPort™ 14SE u otras aplicaciones de Windows®](#)

## Escanear con Fax y Escáner de Windows®

La aplicación Fax y Escáner de Windows® es otra opción que puede utilizar para escanear.

- La aplicación Fax y Escáner de Windows® utiliza el controlador de escáner WIA.
- Si desea recortar una parte de una página tras haber hecho un escaneado previo del documento, deberá escanear mediante el cristal de escaneado (también llamado escáner de superficie plana).

1. Cargue el documento.
  2. Inicie Fax y Escáner de Windows®.
  3. Haga clic en **Archivo > Nuevo > Digitalizar**.
  4. Seleccione el escáner que desee utilizar.
  5. Haga clic en **Aceptar**.
- Aparecerá el cuadro de diálogo **Nueva digitalización**.

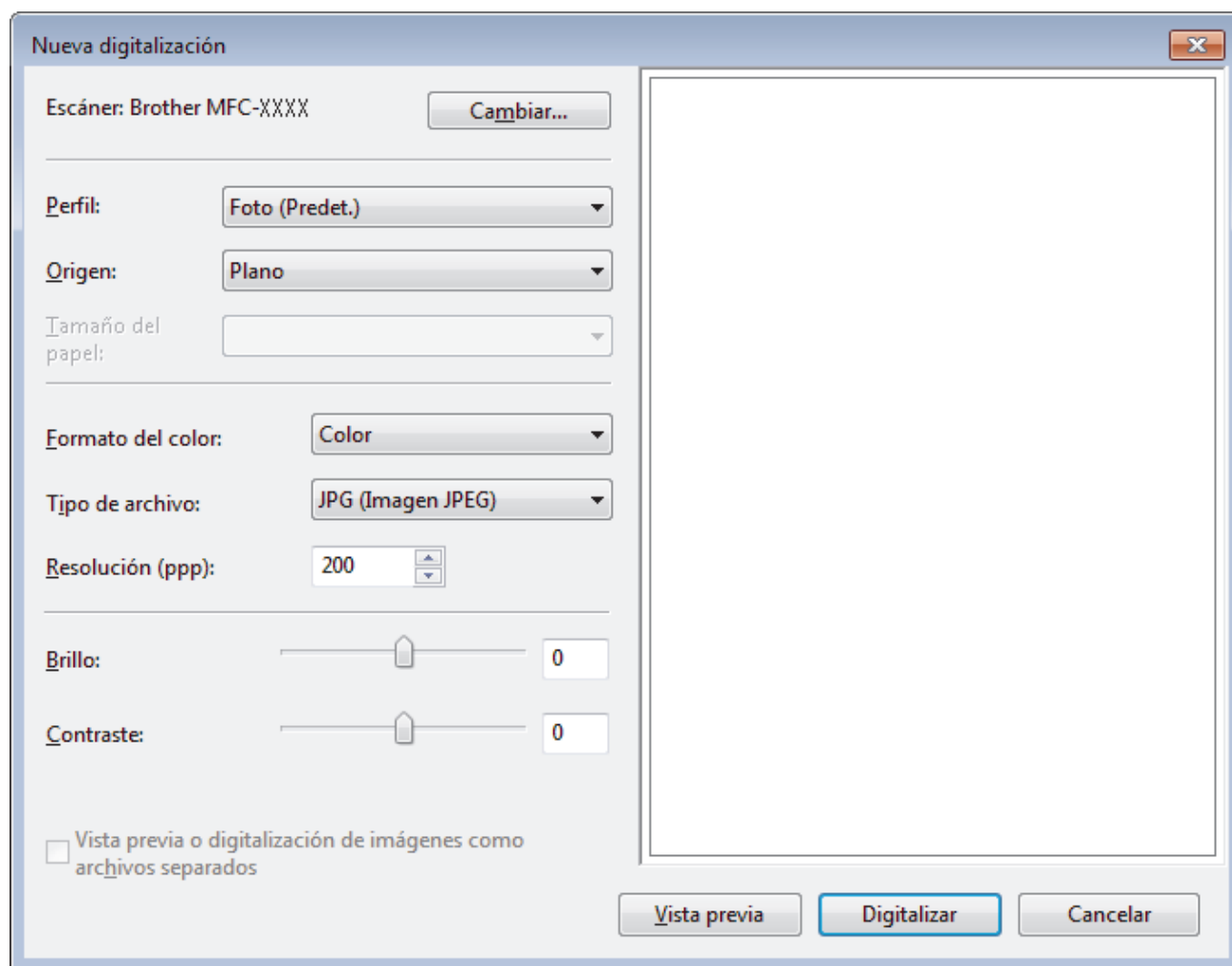

6. Si es necesario, configure las siguientes opciones en el cuadro de diálogo Configuración del escáner. La resolución máxima del escáner se puede configurar en 1200 ppp. Si desea escanear con una resolución más alta, utilice el software **Utilidad del Escáner de Brother Utilities**.
7. Haga clic en **Digitalizar**. El equipo comenzará a escanear el documento.

### ✓ Información relacionada

- [Escaneado desde la computadora \(Windows®\)](#)

- 
- Ajustes del controlador WIA (Windows®)
-

## Ajustes del controlador WIA (Windows®)

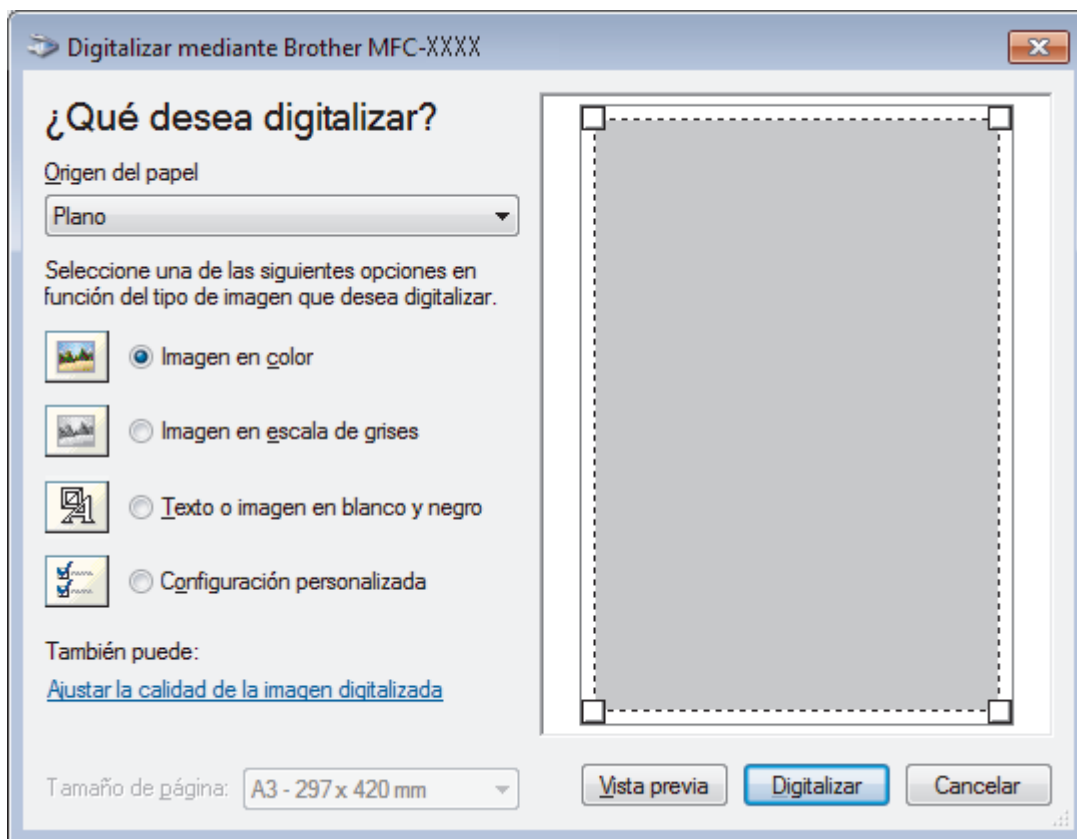

### Origen del papel

Seleccione las opciones **Alimentador de documentos** o **Plano** en la lista desplegable.

### Tipo de imagen

Seleccione **Imagen en color**, **Imagen en escala de grises**, **Texto o imagen en blanco y negro** o **Configuración personalizada** según el tipo de documento que desea escanear.

Para cambiar la configuración avanzada, pulse el enlace **Ajustar la calidad de la imagen digitalizada**.

### Tamaño de página

La opción **Tamaño de página** estará disponible cuando haya seleccionado **Alimentador de documentos** como la opción del **Origen del papel**.





### Brillo

Establezca el nivel de **Brillo** desplazando la barra deslizante hacia la derecha o hacia la izquierda para aclarar u oscurecer la imagen. Si la imagen escaneada queda demasiado clara, reduzca el nivel de brillo y vuelva a escanear el documento. Si la imagen queda demasiado oscura, incremente el nivel de brillo y vuelva a escanear el documento.

### Contraste

Aumente o disminuya el nivel de **Contraste** desplazando el control deslizante a la derecha o a la izquierda. Al aumentar el nivel se destacan las áreas oscuras y claras de la imagen, mientras que al disminuirlo se revelan con mayor detalle las áreas grises. También puede ajustar el nivel de contraste introduciendo un valor en el campo.

### Resolución (PPP)

Seleccione una resolución de escaneado desde la lista **Resolución (PPP)**. Las resoluciones más altas implican más memoria y tiempo de transferencia, pero producen una imagen escaneada más precisa.

## ✓ Información relacionada

- [Escanear con Fax y Escáner de Windows®](#)

## Instalación de BookScan Enhancer y Whiteboard Enhancer (Windows®)

BookScan Enhancer y Whiteboard Enhancer son aplicaciones de procesamiento de imágenes. BookScan Enhancer puede corregir automáticamente imágenes escaneadas de libros. Whiteboard Enhancer puede limpiar y mejorar texto e imágenes de fotografías tomadas de una whiteboard.

Estas aplicaciones no están disponibles para la serie Windows Server®.

- El equipo debe estar encendido y conectado a la computadora.
- La computadora debe estar conectada a Internet.
- Debe iniciar sesión con privilegios de acceso de administrador.

1. Haga clic en  (**Brother Utilities**).
2. Seleccione su equipo en la lista desplegable.
3. Seleccione **Más** en la barra de navegación izquierda.
4. Haga clic en **BookScan&WhiteBoard Suite** y siga las instrucciones que aparecen en la pantalla para realizar la instalación.

### Información relacionada

- [Escaneado desde la computadora \(Windows®\)](#)

## **Escaneado desde la computadora (Mac)**

Hay varias maneras de utilizar el Mac para escanear fotografías y documentos en el equipo Brother. Utilice las aplicaciones de software proporcionadas por Brother o su aplicación favorita para escanear.

- [Escanear con Brother iPrint&Scan \(Mac\)](#)
- [Escanear con aplicaciones compatibles con TWAIN \(Mac\)](#)
- [Escanear con AirPrint \(macOS\)](#)

## Escanear con Brother iPrint&Scan (Mac)

1. En la barra de menú **Finder**, haga clic en **Ir > Aplicaciones** y, a continuación, haga doble clic en el icono iPrint&Scan.  
Aparecerá la pantalla de Brother iPrint&Scan.
2. Si su equipo Brother no está seleccionado, haga clic en el botón **Seleccione su equipo.** y, a continuación, siga las instrucciones que aparecen en la pantalla para seleccionar su equipo Brother.
3. Haga clic en el icono **Escanear** y, a continuación, siga las instrucciones que aparecen en la pantalla para escanear sus documentos.



### Información relacionada

- [Escaneado desde la computadora \(Mac\)](#)
  - [Brother iPrint&Scan para Windows® y Mac](#)
  - [Cambiar la configuración del botón de escaneado desde Brother iPrint&Scan \(Mac\)](#)
-

## Escanear con aplicaciones compatibles con TWAIN (Mac)

También puede escanear con aplicaciones compatibles con TWAIN. Para obtener más información sobre el procedimiento de escaneo, consulte el manual de su aplicación.

Para utilizar el controlador TWAIN de Brother, vaya a la página **Descargas** de su modelo de Brother Solutions Center en [support.brother.com](http://support.brother.com) y descargue **Controlador del escáner (TWAIN)**.

1. Inicie la aplicación gráfica y, a continuación, seleccione la operación de escaneo.  
Aparecerá el cuadro de diálogo de configuración del escáner.

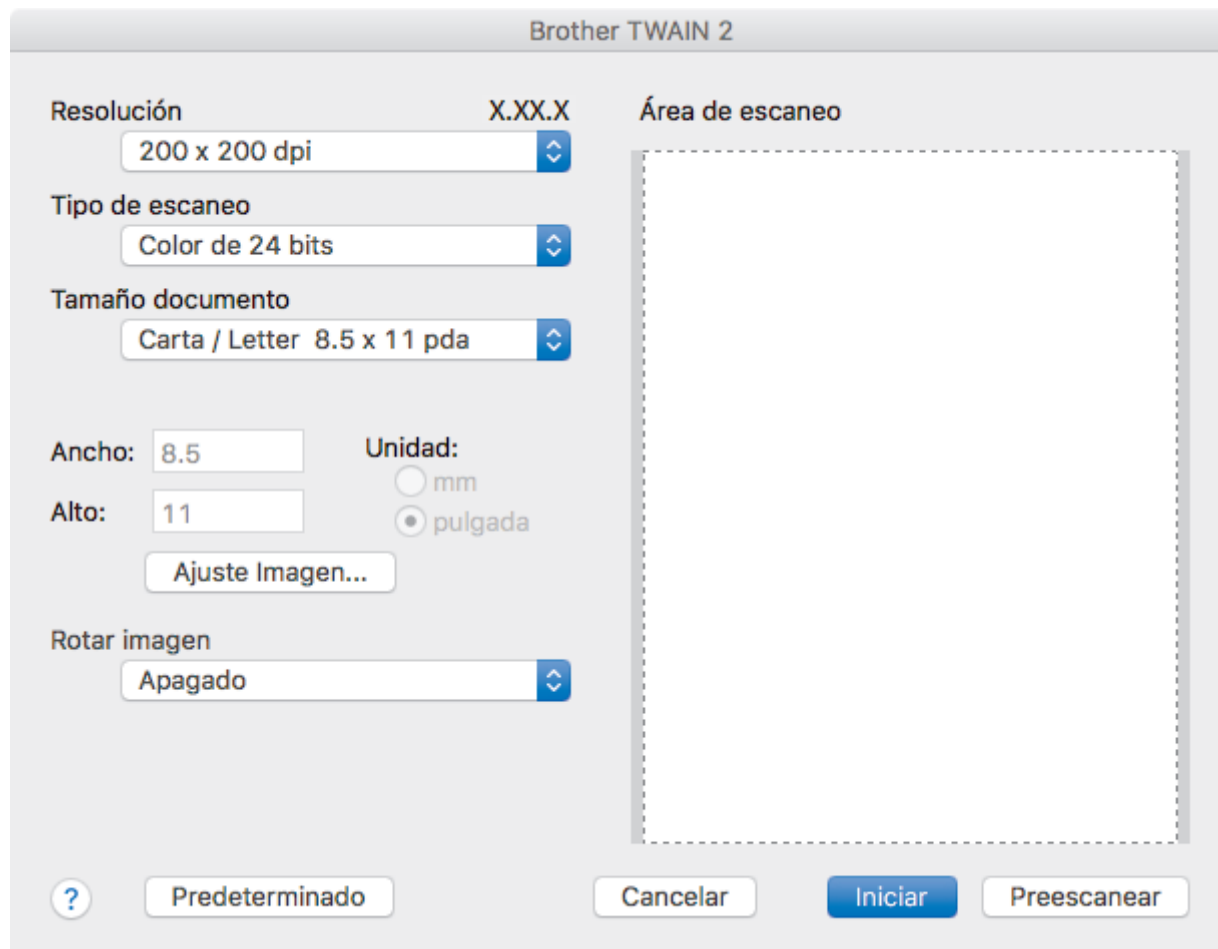

2. Si es necesario, cambie los ajustes de escaneo, como las opciones **Resolución**, **Tipo de escaneo** o **Ajuste Imagen**.
3. Haga clic en el menú emergente **Tamaño documento** y, a continuación, seleccione su tamaño de documento.
4. Haga clic en la opción **Preescanear** para realizar una vista previa de su imagen y recortar partes no deseadas antes del escaneo.



- Una vez seleccionado el tamaño del documento, ajuste el área de escaneo manteniendo pulsado el botón del ratón y arrastrando el puntero por el área que desee escanear.

5. Haga clic en **Iniciar**.  
El equipo comenzará a escanear.

### ✓ Información relacionada

- [Escaneado desde la computadora \(Mac\)](#)

- 
- Configuración del controlador TWAIN (Mac)
-

## Configuración del controlador TWAIN (Mac)

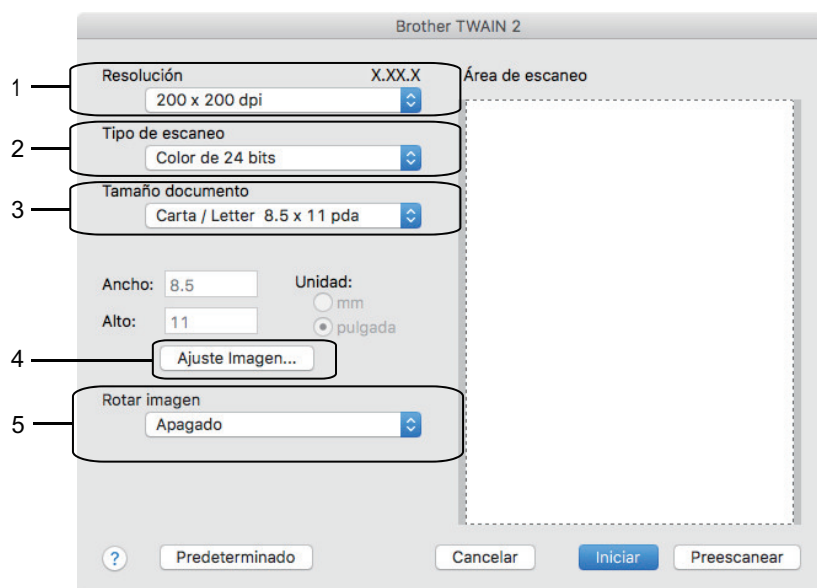

- Los nombres y valores asignables de los elementos pueden variar en función del equipo.
- El ajuste **Contraste** solo está disponible cuando selecciona **Gris (Difusión de errores)**, **Gris verdadero** o **Color de 24 bits** en las opciones de **Tipo de escaneo**.

### 1. Resolución

Seleccione una resolución para el escaneado en el menú emergente **Resolución**. Las resoluciones más altas implican más memoria y tiempo de transferencia, pero producen una imagen escaneada más precisa.

### 2. Tipo de escaneo

Seleccione entre un rango de profundidades de color para el escaneo.

- **Blanco y negro**  
Utilice para texto o imágenes de líneas.
- **Gris (Difusión de errores)**  
Utilice para imágenes fotográficas o gráficos. (La difusión de errores es un método para crear imágenes grises simuladas sin utilizar puntos grises verdaderos. Los puntos negros se colocan en un patrón específico para proporcionar un aspecto gris).
- **Gris verdadero**  
Utilice para imágenes fotográficas o gráficos. Este modo es más exacto porque utiliza hasta 256 sombras de grises.
- **Color de 24 bits**  
Utilice para crear una imagen con la reproducción de color más exacta. Este modo utiliza hasta 16,8 millones de colores para escanear la imagen, pero demanda la mayor cantidad de memoria y lleva un tiempo de transferencia más largo.

### 3. Tamaño documento

Seleccione el tamaño exacto de su documento entre una variedad de tamaños de escaneo predefinidos.

- Si selecciona **Personalizar**, puede especificar el tamaño del documento.

#### 4. Ajuste Imagen

Haga clic en el botón **Ajuste Imagen** para ajustar otras opciones de calidad de la imagen.

Personalizar

Brillo

Contraste

ColorSync

Correspondencia

Por percepción

Perfil Escaner

Brother sRGB Scanner

Reducir ruido

Cancelar Aceptar

##### Brillo

Ajuste el nivel **Brillo** arrastrando el control deslizante a la derecha o izquierda para aclarar u oscurecer la imagen. Si la imagen escaneada es demasiado clara, ajuste un nivel de brillo más bajo y vuelva a escanear el documento. Si la imagen es demasiado oscura, ajuste un nivel de brillo más alto y vuelva a escanear el documento. Además, puede introducir un valor en el cuadro para definir el brillo.

##### Contraste

Aumente o disminuya el nivel de **Contraste** desplazando el control deslizante a la derecha o a la izquierda. Al aumentar el nivel se destacan las áreas oscuras y claras de la imagen, mientras que al disminuirlo se revelan con mayor detalle las áreas grises. También puede escribir un valor en la casilla para ajustar el contraste.

##### Reducir ruido

Mejore e intensifique la calidad de las imágenes escaneadas con esta selección. La opción **Reducir ruido** está disponible cuando selecciona la opción **Color de 24 bits** y las resoluciones del escáner **300 x 300 ppp**, **400 x 400 ppp** o **600 x 600 ppp**.

#### 5. Rotar imagen

Gire la imagen escaneada.



#### Información relacionada

- [Escanear con aplicaciones compatibles con TWAIN \(Mac\)](#)



## Configure los ajustes de escaneado usando una Administración basada en Web

- [Configure el registro de correo electrónico del trabajo de escaneo usando una Administración basada en Web](#)

## Configure el registro de correo electrónico del trabajo de escaneo usando una Administración basada en Web

Cuando escanee un documento, el equipo enviará un registro de correo electrónico del trabajo de escaneo automáticamente para la dirección de correo electrónico registrada.

1. Inicie el navegador web.

Escriba "https://dirección IP del equipo" en la barra de direcciones del navegador (donde "dirección IP del equipo" es la dirección IP del equipo o el nombre del servidor de impresión). Por ejemplo: https://192.168.1.2

Si el equipo le solicita una contraseña, ingrésela y luego haga clic en .

2. Haga clic en la pestaña **Escanear**.
3. Haga clic en el menú **Escanear informe de correo electrónico de trabajo** de la barra de navegación izquierda.
4. En el campo **Dirección del administrador**, escriba la dirección de correo electrónico.
5. Para las funciones de escaneo que desee, seleccione **Activado** para enviar un registro de correo electrónico del trabajo de escaneo.
6. Haga clic en **Enviar**.

### Información relacionada

- [Configure los ajustes de escaneado usando una Administración basada en Web](#)

## Copia

- Copiar un documento
- Ampliar o reducir imágenes copiadas
- Ordenar copias
- Hacer copias del formato de página (N en 1 o póster)
- Copiar en ambas caras del papel (copia a 2 caras)
- Copiar una tarjeta de ID
- Usar los accesos directos para copias en tamaño Doble carta
- Copiar en modo de ahorro de tinta
- Opciones de copia

## Copiar un documento

1. Asegúrese de que ha cargado el papel del tamaño correcto en la bandeja de papel.
2. Cargue el documento.
3. Pulse  [Copiar].

En la pantalla táctil se mostrará:

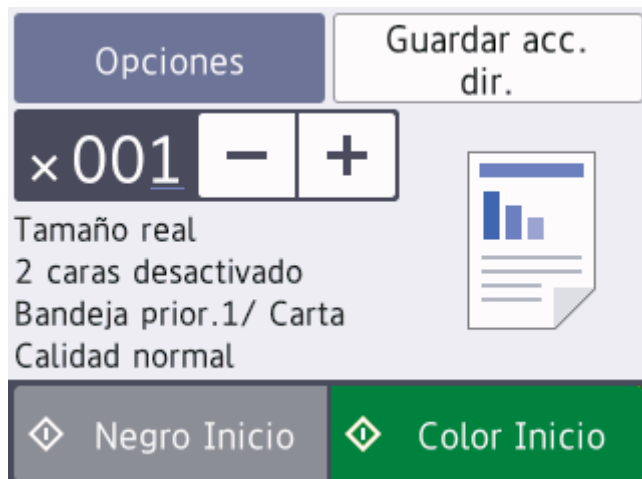

4. Cambie las configuraciones de copia en caso necesario.



(EE. UU.) Cuando cargue papel que no sea papel normal de tamaño Carta, debe cambiar la configuración del [Tamaño papel] y del [Tipo de papel (Tipo d papel)] pulsando [Opciones].

(Países de Latinoamérica) Cuando cargue papel que no sea papel normal de tamaño A4, debe cambiar la configuración del [Tamaño papel] y del [Tipo de papel (Tipo d papel)] pulsando [Opciones].

Opción	Descripción
<b>x001</b> (N.º de copias)	<p>Introduzca el número de copias de una de las siguientes maneras:</p> <ul style="list-style-type: none"> <li>• Pulse - o + en la pantalla táctil.</li> <li>• Pulse <b>x001</b> para mostrar el teclado de la pantalla táctil y, a continuación, introduzca el número de copias en el teclado. Pulse OK.</li> <li>• Introduzca el número de copias en el teclado de marcación.</li> </ul>
Opciones	<p>Pulse  para cambiar las configuraciones de copia solo para la siguiente copia.</p> <p>Quando haya terminado de cambiar opciones de configuración, pulse OK.</p>
Indicaciones de configuración actual	<p>Pulse el área indicada en la pantalla en el paso anterior para cambiar esta configuración solo para la siguiente copia.</p> <ul style="list-style-type: none"> <li>• Ampliar/Reducir</li> <li>• Copia de 2 caras (Copia dúplex)</li> <li>• Selec. bandeja</li> <li>• Calidad</li> </ul> <p>Quando haya terminado de cambiar opciones de configuración, pulse OK.</p>



Quando haya terminado de seleccionar nuevas opciones, puede guardarlas pulsando el botón [Guardar acc. dir. (Guar. como acc. dir.)].

---

5. Pulse [Negro Inicio] o [Color Inicio].



Para detener la copia, pulse .







### Información relacionada

- [Copia](#)
  - [Cargar documentos en el alimentador automático de documentos \(ADF\)](#)
  - [Cargar documentos en el cristal de escaneado](#)
  - [Opciones de copia](#)
-

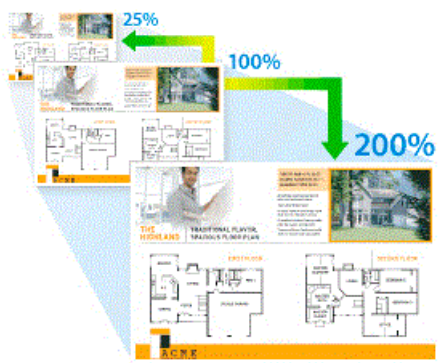
## Ampliar o reducir imágenes copiadas

Seleccione un porcentaje de ampliación o reducción para reajustar el tamaño de los datos copiados.



1. Cargue el documento.
2. Pulse  [Copiar].
3. Introduzca el número de copias de una de las siguientes maneras:
  - Pulse [-] o [+] en la pantalla táctil.
  - Pulse  x 001 para mostrar el teclado de la pantalla táctil y, a continuación, introduzca el número de copias en el teclado. Pulse [OK].
  - Introduzca el número de copias con el teclado de marcación.
4. Pulse [Opciones] > [Ampliar/Reducir].
5. Pulse ▲ o ▼ para mostrar las opciones disponibles y, a continuación, pulse la opción que desea cambiar.
6. Realice una de las siguientes acciones:
  - Si ha seleccionado la opción [Ampliar] o [Reducir], pulse el porcentaje de ampliación o reducción que desea utilizar.
  - Si ha seleccionado la opción [Pers. (25-400%)], pulse  (retroceso) para borrar el porcentaje que se muestra, o bien pulse ◀ para mover el cursor y, a continuación, introduzca un porcentaje de ampliación o reducción comprendido entre el [25%] y el [400%].  
Pulse [OK].
  - Si ha seleccionado la opción [100%] o [Ajustar a pág.], vaya al siguiente paso.
7. Lea y confirme la lista que se muestra con las opciones que ha seleccionado y, a continuación, pulse [OK].
8. Cuando haya finalizado de cambiar opciones de configuración, pulse [Negro Inicio] o [Color Inicio].



Si ha seleccionado la opción [Ajustar a pág.], el equipo ajusta el tamaño de la copia para adaptarlo al tamaño de papel establecido en el equipo.

- La opción [Ajustar a pág.] no funciona correctamente si el documento del cristal de escaneado está inclinado más de tres grados. Utilizando las guías para documentos superior e izquierda, coloque el documento cara abajo en la esquina superior izquierda del cristal de escaneado.
- La opción [Ajustar a pág.] no está disponible para documentos de tamaño Legal.



### Información relacionada

- [Copia](#)

## Ordenar copias

Ordene múltiples copias. Las páginas se apilarán en el orden en que se introduzcan, es decir: 1, 2, 3, etc.

1. Cargue el documento.
2. Pulse  [Copiar].
3. Introduzca el número de copias de una de las siguientes maneras:
  - Pulse [-] o [+] en la pantalla táctil.
  - Pulse **x 001** para mostrar el teclado de la pantalla táctil y, a continuación, introduzca el número de copias en el teclado. Pulse [OK].
  - Introduzca el número de copias con el teclado de marcación.
4. Pulse [Opciones] > [Apilar/Ordenar] > [Ordenar].
5. Lea y confirme la lista que se muestra con las configuraciones que ha seleccionado y, a continuación, pulse [OK].
6. Cuando haya finalizado de cambiar opciones de configuración, pulse [Negro Inicio] o [Color Inicio]. Si coloca el documento en la unidad ADF, el equipo escaneará el documento e iniciará la impresión.
7. Si está utilizando el cristal de escaneado, repita los pasos siguientes con cada página del documento:
  - Coloque la página siguiente sobre el cristal de escaneado y, después, pulse [Continuar] para escanear la página.
  - Después de escanear todas las páginas, pulse [Finalizar].



### Información relacionada

- [Copia](#)

## Hacer copias del formato de página (N en 1 o póster)

La función de copia N en 1 ahorra papel al copiar dos o cuatro páginas del documento en una página de la copia. La función de póster divide el documento en secciones y, después, amplía las secciones para que pueda armarlas en un póster. Para imprimir un póster, use el cristal del escáner.



- Asegúrese de que el tamaño de papel está configurado en Carta, Doble carta, A4, A3 o Ejecutivo (solo EE. UU.).
- La copia de póster no está disponible para el tamaño de papel Ejecutivo.
- Solo puede realizar una copia de póster a la vez.









La función de 1 a 2 copia un papel de tamaño Doble carta o A3 en dos papeles de tamaño Carta o A4. Solo puede realizar una copia de 1 a 2 a la vez.

1. Cargue el documento.
2. Pulse  [Copiar].
3. Introduzca el número de copias de una de las siguientes maneras:
  - Pulse [-] o [+] en la pantalla táctil.
  - Pulse **x001** para mostrar el teclado de la pantalla táctil y, a continuación, introduzca el número de copias en el teclado. Pulse [OK].
  - Introduzca el número de copias con el teclado de marcación.
4. Pulse [Opciones] > [Formato pág.].
5. Pulse ▲ o ▼ para mostrar las opciones y, a continuación, pulse la opción deseada.

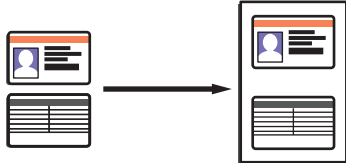
Opción	Descripción
No (1en1) (Normal (1en1))	-

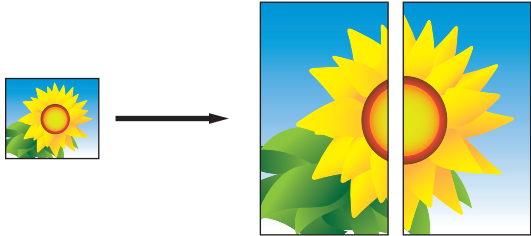
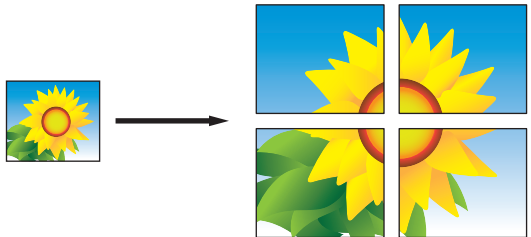
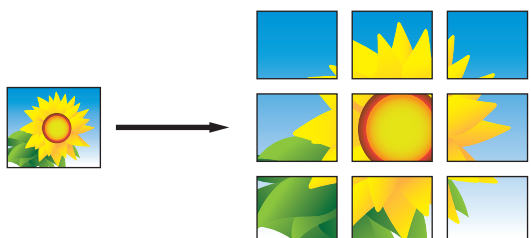

Opción	Descripción
2en1(Vertical) (2en1 (vertical))	
2en1(Horizontal) (2en1 (horizontal))	
2en1 (ID) (Cuando se utiliza el cristal del escáner)	
4en1(vertical) (4en1 (vertical))	
4en1(horizontal) (4en1 (horizontal))	
1a2 (Cuando se utiliza el cristal del escáner)	
Póster (2x1) (Cuando se utiliza el cristal del escáner)	
Póster (2x2) (Cuando se utiliza el cristal del escáner)	
Póster (3x3) (Cuando se utiliza el cristal del escáner)	

- Lea y confirme la lista que se muestra con las configuraciones que ha seleccionado y, a continuación, pulse [OK].
- Cuando haya finalizado de cambiar opciones de configuración, pulse [Negro Inicio] o [Color Inicio]. Si ha colocado el documento en la unidad ADF o está creando un póster o una o dos copias, el equipo escaneará las páginas e iniciará la impresión.
- Si está utilizando el cristal de escaneado, repita los pasos siguientes con cada página del documento:

- 
- Coloque la página siguiente sobre el cristal de escaneado y, después, pulse [Continuar] para escanear la página.
  - Después de escanear todas las páginas, pulse [Finalizar].



### Información relacionada

- [Copia](#)
-

## Copiar en ambas caras del papel (copia a 2 caras)

Reduzca la cantidad de papel que usa al copiar en ambas caras del papel.

- Debe elegir un formato de copia a 2 caras de entre las opciones que figuran abajo antes de empezar a copiar a 2 caras.
- El diseño del documento original determina qué diseño de copia a doble faz debe elegir.
- Cuando realiza copias de doble cara manualmente desde un documento de doble cara, utilice el cristal de escaneado.
- Solo puede utilizar papel normal de tamaño Carta, A4, Ejecutivo (solo EE. UU.), A5, Ledger, A3, Legal, Folio, Legal de México o Legal de India.

### Vertical

#### 1 cara a 2 caras (vuelta por el borde largo del papel)

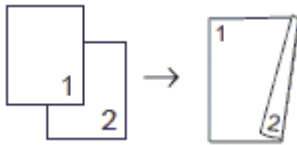

#### 1 cara a 2 caras (vuelta por el borde corto del papel)

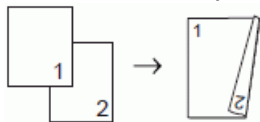

#### 2 caras a 2 caras

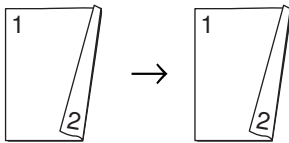

### Horizontal

#### 1 cara a 2 caras (vuelta por el borde largo del papel)

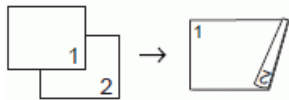

#### 1 cara a 2 caras (vuelta por el borde corto del papel)

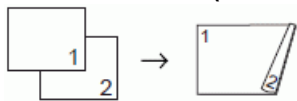

#### 2 caras a 2 caras



1. Cargue el documento.
2. Pulse  [Copiar].
3. Introduzca el número de copias de una de las siguientes maneras:
  - Pulse [-] o [+] en la pantalla táctil.
  - Pulse **x001** para mostrar el teclado de la pantalla táctil y, a continuación, introduzca el número de copias en el teclado. Pulse [OK].
  - Introduzca el número de copias con el teclado de marcación.
4. Para ordenar varias copias, pulse [Opciones] > [Apilar/Ordenar] > [Ordenar].

- 
5. Pulse ▲ o ▼ para mostrar la opción [Copia de 2 caras (Copia dúplex)] y, a continuación, púlsela.
  6. Realice una de las siguientes acciones:
    - Para realizar copias de dos caras de un documento de 1 cara, siga los siguientes pasos:
      - a. Para cambiar las opciones de la plantilla, presione [Formato pág.], y luego presione [Giro borde largo] o [Giro borde corto].
      - b. Pulse [1 caras⇒2 caras (1 cara⇒2 caras)].
    - Para realizar copias de doble cara de un documento de doble cara manualmente, presione [2 caras⇒2 caras].



---

Use el cristal de escaneado para realizar copias de un documento de doble cara manualmente.

---

7. Revise las configuraciones en la pantalla táctil y, a continuación, pulse [OK].
8. Pulse [Negro Inicio] o [Color Inicio]. Si coloca el documento en la unidad ADF, el equipo escaneará las páginas e iniciará la impresión.
9. Si está utilizando el cristal de escaneado, repita los pasos siguientes con cada página del documento:
  - Coloque la página siguiente sobre el cristal de escaneado y, después, pulse [Continuar] para escanear la página.
  - Después de escanear todas las páginas, pulse [Finalizar].

NO toque la página impresa hasta que se expulse por segunda vez. El equipo imprimirá la primera cara, expulsará el papel y, a continuación, alimentará el papel de nuevo para imprimir la segunda cara.



---

Si las impresiones quedan borrosas o el papel se atasca, pulse  [Ajustes] > [Mant. (Mantenim.)] > [Opciones de impresión (Opciones de ajustes de impresión)] > [Reducir manchas] y, a continuación, cambie la configuración.

---



## Información relacionada

- [Copia](#)
  - [Cambiar las opciones de configuración de impresión cuando surgen problemas de impresión](#)
-

## Copiar una tarjeta de ID

Use la función [2en1 (ID)] para copiar ambas caras de una tarjeta de identificación en una página, conservando el tamaño original de la tarjeta.



- Asegúrese de que el tamaño de papel esté establecido en Letter o A4.
  - Puede copiar una cédula de identidad en la medida que la legislación aplicable lo permita. Información más detallada ►► *Guía de seguridad del producto*
1. Coloque la cédula de identidad cara abajo, cerca de la esquina superior izquierda del cristal de escaneado.

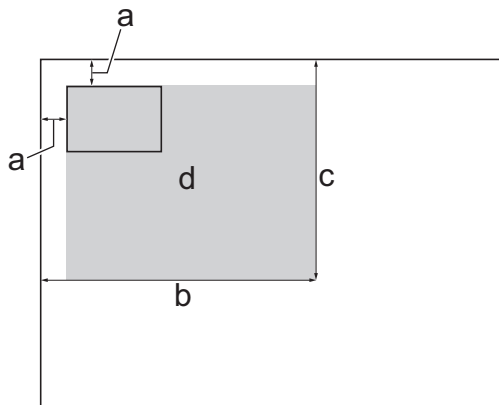

- a. 0,12 pulg. (3 mm) o mayor (parte superior, izquierda)
- b. 8,4 pulg. (213 mm)
- c. 5,4 pulg. (137 mm)
- d. Área escaneable

2. Pulse  [Copiar].
3. Introduzca el número de copias de una de las siguientes maneras:
  - Pulse [-] o [+] en la pantalla táctil.
  - Pulse **x001** para mostrar el teclado de la pantalla táctil y, a continuación, introduzca el número de copias en el teclado. Pulse [OK].
  - Introduzca el número de copias con el teclado de marcación.
4. Pulse [Opciones] > [Formato pág.] > [2en1 (ID)].
5. Lea y confirme la lista que se muestra con las configuraciones que ha seleccionado. Cuando haya finalizado de cambiar opciones de configuración, pulse [OK].
6. Pulse [Negro Inicio] o [Color Inicio].

El equipo comienza a escanear una cara de la cédula de identidad.
7. Una vez que el equipo haya escaneado la primera cara, voltee la tarjeta de identificación y pulse [Continuar] para escanear la otra cara.









## Información relacionada

- [Copia](#)

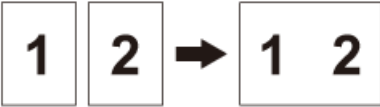
## Usar los accesos directos para copias en tamaño Doble carta

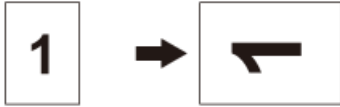
Puede copiar un documento en papel de tamaño Doble carta o A3 con formatos como el estilo de nota. También puede realizar copias 2 en 1, ampliadas y reducidas.

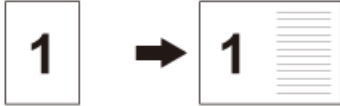
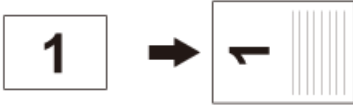
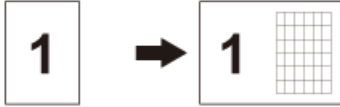
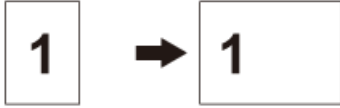
1. Cargue el documento.
2. Pulse ◀ o ▶ para mostrar la opción [Accs dir de copia LGR (Accs direct copia LGR)] y, a continuación, púlsela.
3. Si aparece información en la pantalla táctil, léala y, a continuación, pulse [OK] para confirmar.
4. Pulse ◀ o ▶ para mostrar las opciones y, a continuación, pulse la opción deseada.

Opción	Descripción
D carta 2en1 (A3 2en1)	
Doble carta (A3)	
Carta⇒D.cart (A4 ⇒ A3)	
D carta⇒Cart (A3 ⇒ A4)	
Carta + Nota(L) (A4 + Nota(L))	
Carta + Nota(P) (A4 + Nota(P))	
Carta+Cuadr. (A4 + Cuadr.)	
Carta + En blanc (A4 + En blan)	
Carta centro (A4 centro)	

5. Introduzca el número de copias de una de las siguientes maneras:
  - Pulse [-] o [+] en la pantalla táctil.
  - Pulse **x001** para mostrar el teclado de la pantalla táctil y, a continuación, introduzca el número de copias en el teclado. Pulse [OK].

- 
- Introduzca el número de copias con el teclado de marcación.
6. Realice una de las siguientes acciones:
    - Para cambiar más configuraciones, vaya al siguiente paso.
    - Cuando haya finalizado de cambiar opciones de configuración, pulse la opción [Negro Inicio] o [Color Inicio] para comenzar a copiar.
  7. Pulse [Opciones].
  8. Pulse la configuración que desea modificar.
  9. Pulse la nueva opción.
  10. Repita los dos últimos pasos para cambiar otras configuraciones en caso necesario.
  11. Cuando haya finalizado de cambiar opciones de configuración, pulse [OK].
  12. Pulse [Negro Inicio] o [Color Inicio].
  13. **Si está utilizando el cristal de escaneado cuando selecciona la opción [D carta 2en1 (A3 2en1)], repita los pasos siguientes con cada página del documento:**
    - Coloque la página siguiente sobre el cristal de escaneado y, después, pulse [Continuar] para escanear la página.
    - Después de escanear todas las páginas, pulse [Finalizar].



### Información relacionada

- [Copia](#)
  - [Información general de la pantalla LCD táctil](#)
-



## Copiar en modo de ahorro de tinta

Cuando se selecciona el modo de ahorro de tinta, el equipo imprime los colores más claros y enfatiza los bordes de las imágenes.

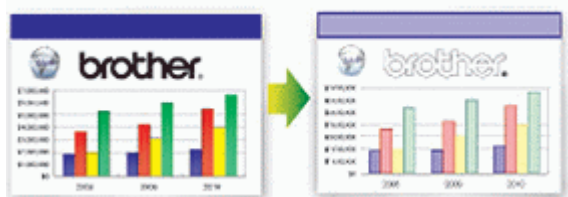

- La cantidad de tinta que se ahorra varía en función del tipo de documento que imprima.
- El modo de ahorro de tinta puede hacer que sus impresiones tengan un aspecto diferente al del documento original.
- La función Modo de ahorro de tinta es compatible con la tecnología de Reallusion, Inc.



1. Cargue el documento.
2. Pulse  [Copiar].
3. Introduzca el número de copias de una de las siguientes maneras:
  - Pulse [-] o [+] en la pantalla táctil.
  - Pulse **x001** para mostrar el teclado de la pantalla táctil y, a continuación, introduzca el número de copias en el teclado. Pulse [OK].
  - Introduzca el número de copias con el teclado de marcación.
4. Pulse [Opciones] > [Config. avanzada (Configuración avanzada)] > [Modo ahorro de tinta (Ahorro d tinta)].
5. Lea y confirme la lista que se muestra con las configuraciones que ha seleccionado y, a continuación, pulse [OK].
6. Cuando haya finalizado de cambiar opciones de configuración, pulse [Negro Inicio] o [Color Inicio].





### Información relacionada

- [Copia](#)

## Opciones de copia

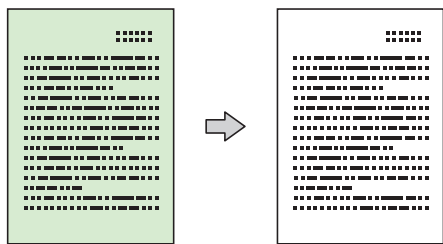
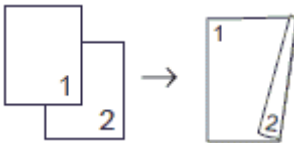
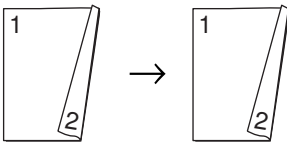
Para cambiar las configuraciones de copia, pulse el botón [Opciones].

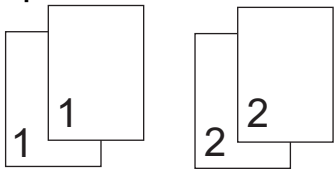
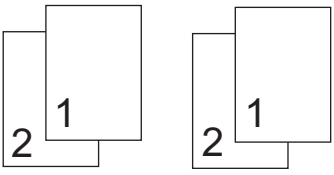
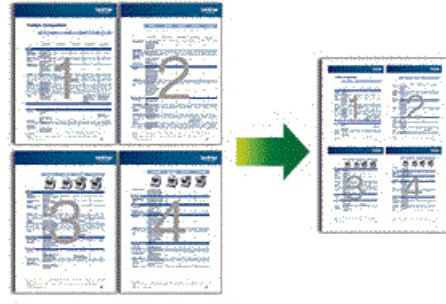
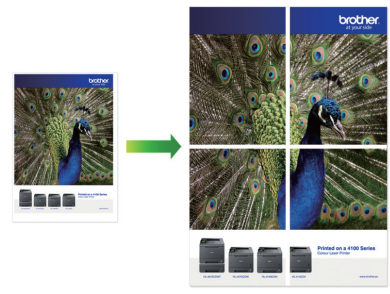
Opción	Descripción	
Calidad	Permite seleccionar la resolución de copia adecuada al tipo de documento.	
Tipo de papel (Tipo d papel)	Permite seleccionar un tipo de papel. Si está copiando en un papel especial, seleccione en el equipo el tipo de papel que está usando para obtener la mejor calidad de impresión.	
Tamaño papel	Permite seleccionar un tamaño de papel. Si está copiando en papel que no es de tamaño Carta, debe cambiar la configuración del tamaño de papel.	
Selec. bandeja	Permite seleccionar la bandeja que contiene el tamaño y el tipo de papel más adecuados para el documento.	
Ampliar/Reducir	100%	-
	Ampliar	Permite seleccionar el porcentaje de ampliación para la siguiente copia.
	Reducir	Permite seleccionar un porcentaje de reducción para la siguiente copia.
	Ajustar a pág.	Permite ajustar el tamaño de la copia para adaptarlo al tamaño de papel que ha establecido.
Pers. (25-400%)	Permite introducir un porcentaje de ampliación o reducción.	
Densidad	Permite aumentar la densidad para oscurecer el texto. Permite reducir la densidad para aclarar el texto.	
Eliminar color de fondo (Eliminar el color de fondo)	Permite eliminar el color de fondo del documento en las copias. El fondo blanco se hace más visible. De este modo, puede ahorrar algo de tinta y las copias se leerán con más facilidad.  	
Copia de 2 caras (Copia dúplex)	Seleccione esta opción para copiar en ambas caras del papel. <b>1 caras→2 caras</b>  <b>2 caras→2 caras</b> 	

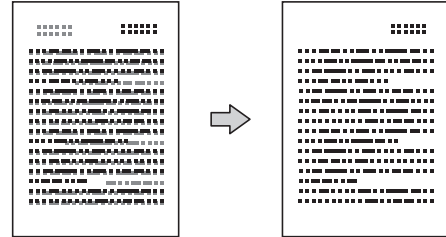
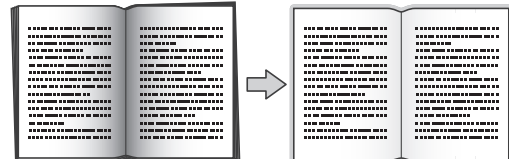
Opción	Descripción
Apilar/Ordenar	<p>Seleccione esta opción para apilar u ordenar varias copias.</p> <div style="display: flex; justify-content: space-around;"> <div style="text-align: center;"> <p><b>Apilar</b></p>  </div> <div style="text-align: center;"> <p><b>Ordenar</b></p>  </div> </div>
	<p><b>Formato pág.</b> (Formato de diseño) (Formato compos)</p> <p>Permite realizar copias N en 1, 2 en 1 ID, 1 a 2 o copias de póster. Permite seleccionar el formato del diseño si es necesario.</p> <div style="display: flex; justify-content: space-around;"> <div style="text-align: center;"> <p><b>4 en 1</b></p>  </div> <div style="text-align: center;"> <p><b>Póster</b></p>  </div> </div>
Auto alinear	<p>Permite corregir una copia inclinada. Solo está disponible si el documento está inclinado menos de 3 grados.</p>
Config. avanzada (Configuración avanzada)	<p>Modo ahorro de tinta (Ahorro d tinta) Permite imprimir los colores más claros y resaltar los contornos de las imágenes.</p> 
	<p>Copia papel fino Permite evitar que la tinta se traspase a la otra cara al realizar copias en papel fino.</p> 
	<p>Copia libro Permite corregir los bordes oscuros y la inclinación al realizar copias desde el cristal de escaneado.</p> 

Opción	Descripción
	<p>Copia de marca agua (Copia marca ag)</p> <p>Permite colocar texto en el documento como una marca de agua.</p> 
<b>Nueva config. predeterminada (Ajust. Nuev. Predet)</b>	Permite guardar la configuración de copia que use más a menudo si la establece como la configuración predeterminada.
<b>Rest. predet. (Rest. predeter.)</b>	Permite restaurar toda la configuración de copia que haya cambiado a los valores de fábrica.



- Puede guardar las configuraciones actuales pulsando [Guardar acc. dir. (Guar. como acc. dir.)].
- El modo de ahorro de tinta, la copia en papel fino, la copia de libros y la copia de marcas de agua están disponibles gracias a la tecnología de Reallusion, Inc.



### Información relacionada

- [Copia](#)
- [Copiar un documento](#)

## Cómo enviar faxes

- [Enviar un fax](#)
- [Recibir un fax](#)
- [Operaciones de voz y números de fax](#)
- [Servicios telefónicos y dispositivos externos](#)
- [Informes de fax](#)
- [PC-FAX](#)

## Enviar un fax

- Enviar un fax desde el equipo Brother
- Enviar un fax manualmente
- Enviar un fax al final de una conversación
- Enviar el mismo fax a más de un destinatario (multienvío)
- Enviar un fax en tiempo real
- Enviar un fax a una hora específica (fax retrasado)
- Cambio del ajuste de remarcación automática de fax
- Cancelar un fax en curso
- Consultar y cancelar un fax pendiente
- Opciones de fax

## Enviar un fax desde el equipo Brother

### NOTA

Esta función solo está disponible con faxes en blanco y negro.

1. Cargue el documento en la unidad ADF o sobre el cristal de escaneado.
2. Pulse  [Fax].



Si [Vista prev. fax (Vista prev fax)] está ajustada en [Sí], pulse  [Fax] > [Envío de faxes].

En la pantalla táctil se mostrará:

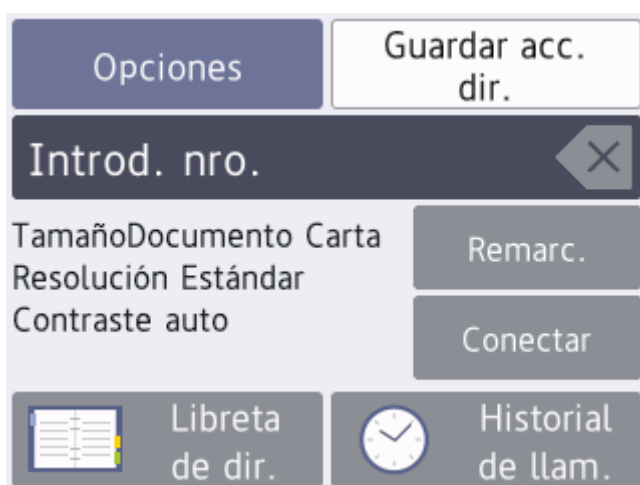

3. Introduzca el número de fax de una de las siguientes maneras:
  - Teclado de marcación (permite introducir manualmente el número de fax).  
Pulse todos los dígitos del número en el teclado de marcación.
  - Historial de llamadas  
Pulse [Historial de llam. (Historial llamadas)].  
Pulse [Remarc.], [Llam. saliente] o [Historial del ID de llamada (Historial de ID de llamada)].  
Si selecciona [Llam. saliente] o [Historial del ID de llamada (Historial de ID de llamada)], seleccione el número deseado y, a continuación, pulse [Aplicar].
  - Libreta de direcciones  
Pulse [Libreta de dir. (Libreta direcciones)].  
Realice una de las siguientes acciones:
    - Seleccione el número deseado y, a continuación, pulse [Aplicar].
    - Pulse  y, a continuación, introduzca la primera letra del nombre y pulse [OK]. Pulse el nombre que desea marcar. Si el nombre tiene dos números, pulse el número deseado. Pulse [Aplicar].



Si la búsqueda LDAP está disponible, el resultado se mostrará en la pantalla táctil con .

4. Pulse [Opciones] > [Tamaño d doc. (Tamaño de doc.)].  
Seleccione la opción de tamaño del documento deseada. Pulse [OK].
5. Cambie la configuración de fax en caso necesario.

Opción	Descripción
Opciones	Pulse  para cambiar la configuración de fax solo para el siguiente fax. Cuando finalice, pulse OK.
Indicaciones de configuración actual	Pulse el área indicada en la pantalla para cambiar esta configuración solo para el siguiente fax. <ul style="list-style-type: none"> <li>• Tamaño d doc. (Tamaño de doc.)</li> <li>• Resolución fax</li> <li>• Contraste</li> </ul> Cuando finalice, pulse OK.

6. Pulse [Inicio de fax].

- Si está utilizando la unidad ADF, el equipo comenzará a escanear y a enviar el documento.
- Si está utilizando el cristal de escaneado, el equipo comenzará a escanear la primera página.  
Vaya al siguiente paso.

7. Cuando en la pantalla táctil se muestre [Siguiet página?], realice una de las siguientes acciones:

- Pulse [No] cuando haya terminado de escanear páginas.El equipo comenzará a enviar el documento.
- Pulse [Sí] para escanear otra página. Coloque la siguiente página en el cristal de escaneado y, a continuación, pulse [OK]. El equipo comienza a escanear la página.

Repita este paso con cada página adicional.



### Información relacionada

- [Enviar un fax](#)
- [Opciones de fax](#)



## Enviar un fax manualmente

La transmisión manual de faxes le permite oír los tonos de marcación, timbre y recepción de fax mientras envía un fax.

### NOTA

Esta función solo está disponible con faxes en blanco y negro.

1. Cargue el documento.

2. Pulse  [Fax].



Si [Vista prev. fax (Vista prev fax)] está ajustada en [Sí], pulse  [Fax] > [Envío de faxes].

3. Pulse [Conectar (Tecla tel.)] y espere a escuchar un tono de marcación.

4. Introduzca el número de fax.

5. Cuando oiga tonos de fax, pulse [Inicio de fax].

- Si utiliza el cristal de escaneado, pulse [Enviar].



### Información relacionada

- [Enviar un fax](#)

## Enviar un fax al final de una conversación

Al final de una conversación, puede enviarle un fax a la otra parte antes de que ambos cuelguen.

### NOTA

Esta función solo está disponible con faxes en blanco y negro.

1. Pida al otro interlocutor que espere a oír los tonos de fax (pitidos) y que pulse la tecla Inicio antes de colgar.
2. Cargue el documento.
3. Pulse  para mostrar el botón [Inicio de fax].
4. Pulse [Inicio de fax].
  - Si utiliza el cristal de escaneado, pulse [Enviar].
5. Vuelva a colocar el auricular del teléfono externo.



### Información relacionada

- [Enviar un fax](#)

## Enviar el mismo fax a más de un destinatario (multienvío)

Use la función de multienvío para enviar el mismo fax a múltiples números de fax al mismo tiempo.

- Esta función solo está disponible con faxes en blanco y negro.
- Los números de la libreta de direcciones deben almacenarse primero en la memoria del equipo para que puedan utilizarse en un multienvío.
- Los números de grupo también deben almacenarse primero en la memoria del equipo para que puedan utilizarse en un multienvío. Los números de grupo incluyen muchos números de la libreta de direcciones almacenados para facilitar la marcación.

Puede incluir grupos, números de la libreta de direcciones y hasta 50 números marcados manualmente en el mismo multienvío.

Si no ha utilizado ningún número de la libreta de direcciones en grupos, puede realizar multienvíos de faxes a 250 números diferentes.

1. Cargue el documento.

2. Pulse  [Fax].



Si [Vista prev. fax (Vista prev fax)] está ajustada en [Sí], pulse  [Fax] > [Envío de faxes].

3. Pulse [Opciones] > [Multidifusión (Multienvío)].

4. Pulse [Añadir nro. (Añadir número)].

Puede añadir números al multienvío de las siguientes maneras:

- Pulse [Añadir nro. (Añadir número)] e introduzca un número de fax con el teclado de marcación. Pulse [OK].
- Pulse [Añadir de la libreta de dir. (Añadir desde libreta direcc.)]. Pulse ▲ o ▼ para mostrar los números que desea añadir al multienvío. Active las casillas de verificación de los números que desea añadir.  
Cuando haya finalizado, pulse [OK].
- Pulse [Buscar en libreta de dir. (Buscar en la libreta de direcciones)]. Pulse la primera letra del nombre y pulse [OK]. Pulse el nombre y, a continuación, pulse el número que desea añadir.

Repita este paso para introducir más números de fax.

5. Cuando haya finalizado, pulse [OK].

6. Pulse [Inicio de fax].

7. Realice una de las siguientes acciones:

- Si está utilizando la unidad ADF, el equipo comenzará a escanear y a enviar el documento.
- Si está utilizando el cristal de escaneado, el equipo comenzará a escanear la primera página.  
Cuando en la pantalla táctil se muestre [Sigüent página?], realice una de las siguientes acciones:
  - Pulse [No] cuando haya terminado de escanear páginas. El equipo comenzará a enviar el documento.
  - Pulse [Sí] para escanear otra página. Coloque la siguiente página en el cristal de escaneado y, a continuación, pulse [OK]. El equipo comienza a escanear la página.

Repita este paso con cada página adicional.





### Información relacionada

- [Enviar un fax](#)

- 
- Cancelar un multienvío en curso
  - Creación de grupos para multienvío
  - Introducir texto en el equipo Brother
-

## Cancelar un multienvío en curso

Durante un multienvío, se puede cancelar el fax que se está enviando actualmente o toda la tarea de multienvío.

1. Pulse  para regresar a la pantalla Inicio.
2. Pulse .
3. Realice una de las siguientes acciones:
  - Para cancelar todo el multienvío, pulse [Multidifusión completa (Emisión completa)]. Pulse [Sí] para confirmar o pulse [No] para salir sin cancelar.
  - Para cancelar el número al que se está marcando, pulse el nombre o el número en la pantalla táctil. Pulse [Sí] para confirmar o pulse [No] para salir sin cancelar.
  - Para salir sin cancelar, pulse .

### Información relacionada

- [Enviar el mismo fax a más de un destinatario \(multienvío\)](#)

## Enviar un fax en tiempo real

Al enviar un fax, el equipo escanea el documento en la memoria antes de enviarlo. En cuanto la línea telefónica esté libre, el equipo comenzará a marcar y a realizar el envío. Si desea enviar un documento importante inmediatamente sin esperar a que el equipo recupere el escaneado de la memoria, active [Trans. tiempo real (Trans.t.real)].

- Durante la transmisión en tiempo real, la función de remarcación automática no funcionará si utiliza el cristal de escaneado.

### NOTA

Esta función solo está disponible con faxes en blanco y negro.

1. Cargue el documento.

2. Pulse  [Fax].



Si [Vista prev. fax (Vista prev fax)] está ajustada en [Sí], pulse  [Fax] > [Envío de faxes].

3. Pulse [Opciones] > [Trans. tiempo real (Trans.t.real)].

4. Pulse [Sí] (o [No]).

5. Pulse [OK].

6. Introduzca el número de fax.

7. Pulse [Inicio de fax].



### Información relacionada

- [Enviar un fax](#)

## Enviar un fax a una hora específica (fax retrasado)

Puede almacenar hasta 50 faxes en la memoria del equipo para enviarlos dentro de las veinticuatro horas siguientes.

Esta función solo está disponible con faxes en blanco y negro.

1. Cargue el documento.

2. Pulse  [Fax].



Si [Vista prev. fax (Vista prev fax)] está ajustada en [Sí], pulse  [Fax] > [Envío de faxes].

3. Pulse [Opciones] > [Fax diferido].

4. Pulse [Fax diferido].

5. Pulse [Sí].

6. Pulse [Poner hora].

7. Introduzca la hora a la que desee que se envíe el fax mediante la pantalla táctil. Pulse [OK].



El número de páginas que puede escanear en la memoria depende de la cantidad y del tipo de información.

8. Pulse [OK].

9. Introduzca el número de fax.

10. Pulse [Inicio de fax].

- Si está utilizando el cristal de escaneado, vaya al siguiente paso.

11. Cuando en la pantalla táctil se muestre [Siguiet página?], realice una de las siguientes acciones:

- Pulse [No] cuando haya terminado de escanear páginas.
- Pulse [Sí] para escanear otra página. Coloque la siguiente página en el cristal de escaneado y, a continuación, pulse [OK]. El equipo comienza a escanear la página.

Repita este paso con cada página adicional.



### Información relacionada

- [Enviar un fax](#)

## Cambio del ajuste de remarcación automática de fax



Si envías un fax automáticamente y la línea está ocupada cuando el ajuste de remarcación automática de fax está configurado en [Sí], el equipo volverá a marcar una vez transcurridos cinco minutos.

La configuración predeterminada es [Sí].



(Países latinoamericanos)

El equipo vuelve a marcar hasta tres veces en intervalos de cinco minutos.

1. Pulse  [Ajustes] > [Todas config. (Todos ajustes)] > [Conf.inicial] > [Remarc. fax autom.].
2. Pulse [Sí] o [No].
3. Pulse .





### Información relacionada

- [Enviar un fax](#)



## Cancelar un fax en curso

1. Pulse  para regresar a la pantalla Inicio.
2. Pulse  para cancelar un fax que ya está en proceso.
3. Si pulsa  mientras el equipo está marcando o enviando, en la pantalla táctil se mostrará [¿Cancelar trabajo?]. Pulse [Sí].





### Información relacionada

- [Enviar un fax](#)
- [Problemas de teléfono y fax](#)

## Consultar y cancelar un fax pendiente

Siga estos pasos para ver o cancelar faxes almacenados en la memoria del equipo y esperando ser enviados. Si no hay tareas de fax en la memoria, la pantalla LCD muestra [Ningún trabajo]. Puede cancelar una tarea de fax antes de enviarlo.

1. Pulse  [Ajustes] > [Todas config. (Todos ajustes)] > [Fax] > [Trab restantes].
2. Realice lo siguiente para cada trabajo de fax que desea comprobar o cancelar:
  - a. Pulse ▲ o ▼ para desplazarse por los trabajos en espera. En caso necesario, pulse el trabajo que desea cancelar.
  - b. Pulse [OK].
  - c. Pulse [Sí] para confirmar o pulse [No] para salir sin cancelar.
3. Cuando haya finalizado, pulse .



### Información relacionada

- [Enviar un fax](#)
- [Problemas de teléfono y fax](#)

## Opciones de fax

Para cambiar las configuraciones de envío de faxes, pulse el botón [Opciones].

Opción	Descripción
Resolución fax	Permite configurar la resolución de los faxes salientes. La calidad del fax suele mejorarse cambiando la resolución del fax.
Contraste	Permite ajustar el contraste. Si el documento es demasiado claro o demasiado oscuro, puede mejorar la calidad del fax cambiando el contraste.
Tamaño d doc. (Tamaño de doc.)	Configure el tamaño del documento para los faxes salientes.
Escan Pap.largo (Escan pap largo)	Permite escanear un documento largo con la unidad ADF.
Multidifusión (Multienvío)	Permite enviar el mismo mensaje de fax a más de un número de fax a la vez.
Vista previa	Permite obtener la vista previa de un mensaje de fax antes de enviarlo.
Fax diferido	Permite ajustar la hora del día a la que se enviarán los faxes diferidos.
Trans. por lotes (Trans.diferida)	Permite ahorrar tiempo de transmisión enviando todos los faxes diferidos programados a la misma hora y al mismo número de fax en una única transmisión.
Trans. tiempo real (Trans.t.real)	Permite enviar un fax inmediatamente sin esperar a que el equipo recupere el escaneado de la memoria.
Modo satélite	Active esta opción si tiene problemas para enviar faxes al extranjero.
Hist. llam. (Histor. llam.)	Permite seleccionar un número del historial de llamadas.
Lib. de dir. (Libreta dir.)	Permite seleccionar un número desde la libreta de direcciones.
Nueva config. predeterminada (Ajus.Nuev.Predet)	Permite establecer la configuración actual como la predeterminada.
Rest. predet. (Rest.predeter.)	Permite restaurar toda la configuración a los valores de fábrica.



Puede guardar las configuraciones actuales pulsando [Guardar acc. dir. (Guar. como acc. dir.)].

Se le preguntará si desea crear un acceso directo de un toque. Siga las instrucciones de la pantalla LCD.



### Información relacionada

- [Enviar un fax](#)
- [Enviar un fax desde el equipo Brother](#)

## Recibir un fax

- Configuración del modo de recepción
- Definir recepción sencilla
- Vista previa de fax
- Reducir el tamaño de página de un fax entrante de gran tamaño
- Configurar el sello de recepción de fax
- Recibir un fax al final de una conversación telefónica
- Opciones de recepción en memoria
- Recuperación de fax remota

## Configuración del modo de recepción

- [Descripción general de los modos de recepción](#)
- [Seleccione el modo de recepción correcto](#)
- [Establecer el número de timbres antes de que el equipo responda \(retraso de timbre\)](#)
- [Definir el tiempo de timbre F/T \(seudo/doble timbre\)](#)

## Descripción general de los modos de recepción

Algunos modos de recepción contestan de forma automática ([Solo fax] y [Fax/Tel. (Fax/Tel)]). Es posible que desee cambiar el retraso del timbre antes de utilizar estos modos.

### Solo fax

En el modo [Solo fax], todas las llamadas se contestan automáticamente como llamadas de fax.

### Fax/Tel

El modo [Fax/Tel. (Fax/Tel)] ayuda a gestionar las llamadas entrantes reconociendo si son de fax o de voz y gestionándolas de una de las siguientes maneras:

- Los faxes se recibirán automáticamente.
- Las llamadas de voz sonarán con el timbre F/T para indicarle que debe descolgar el teléfono. El timbre F/T es un semitimbre/doble timbre emitido por el equipo.

### Manual

El modo [Manual] desactiva todas las funciones de contestación automática (a menos que esté utilizando la función de timbre distintivo).

Para recibir un fax en el modo [Manual], descuelgue el auricular del teléfono externo o pulse el botón Hook (teléfono). Cuando oiga tonos de fax (pitidos cortos repetidos), pulse el botón Inicio y, a continuación, seleccione [Recibir] para recibir un fax. También puede utilizar la función de recepción fácil para recibir faxes descolgando un auricular en la misma línea que el equipo.

### TAD externo

El modo [Contestador ext.] permite a un contestador automático externo gestionar las llamadas entrantes.

Las llamadas entrantes se gestionarán de las siguientes maneras:

- Los faxes se recibirán automáticamente.
- Los interlocutores de llamadas de voz pueden registrar un mensaje en el contestador externo.



### Información relacionada

- [Configuración del modo de recepción](#)
- [Establecer el número de timbres antes de que el equipo responda \(retraso de timbre\)](#)
- [Definir el tiempo de timbre F/T \(seudo/doble timbre\)](#)
- [Definir recepción sencilla](#)
- [Conectar un contestador automático externo](#)

## Seleccione el modo de recepción correcto

El modo de recepción correcto se determina mediante dispositivos externos y servicios de suscripción telefónica (Servicio de voz, Timbre distintivo, etc.) que utilizará en la misma línea que el equipo Brother.

### ¿Utilizará un número de timbre distintivo para la recepción de faxes? (Solo EE. UU. y Canadá)

Brother utiliza el término "timbre distintivo", pero las distintas compañías telefónicas pueden tener otros nombres para este servicio, como timbre personalizado, tono personalizado, timbre para adolescentes, identificación de timbre, identificación de llamada, datos de identificación de llamada, timbre inteligente, SimpleBiz Fax y número de teléfono alternativo.

### ¿Utilizará correo de voz en la misma línea telefónica que el equipo Brother?

Si tiene correo de voz en la misma línea telefónica que el equipo Brother, es muy probable que este servicio y el equipo Brother entren en conflicto al recibir llamadas entrantes. Seleccione el modo Manual como modo de recepción.



Si no desea contestar manualmente cada llamada para determinar si se trata de una llamada de voz o de fax, comuníquese con su proveedor de telefonía y pregunte por los servicios de timbre distintivo.

### ¿Utilizará un contestador automático en la misma línea telefónica que el equipo Brother?

Su contestador automático (TAD) externo contestará todas las llamadas automáticamente. Los mensajes de voz se almacenan en el TAD externo y los mensajes de fax se imprimen. Seleccione [Contestador ext.] como modo de recepción.

### ¿Utilizará el equipo Brother en una línea de fax dedicada?

El equipo contestará automáticamente todas las llamadas como faxes. Seleccione [Solo fax] como modo de recepción.

### ¿Utilizará el equipo Brother en la misma línea que su teléfono?

#### • ¿Desea recibir llamadas de voz y faxes automáticamente?

Seleccione el modo [Fax/Tel. (Fax/Tel)] si tiene el equipo Brother y los teléfonos en la misma línea.

**Nota importante:** no será posible recibir mensajes de voz en el correo de voz ni en el contestador automático si selecciona el modo [Fax/Tel. (Fax/Tel)].

#### • ¿Espera recibir muy pocos faxes?

Seleccione [Manual] como modo de recepción. En este caso, usted controla la línea telefónica y debe contestar todas las llamadas personalmente.

1. Pulse  [Ajustes] > [Todas config. (Todos ajustes)] > [Fax] > [Conf.recepción] > [Modo recepción].



Si no puede cambiar la opción [Modo recepción], asegúrese de que la función de timbre distintivo esté configurada en [No].

2. Pulse ▲ o ▼ para mostrar la opción [Solo fax], [Fax/Tel. (Fax/Tel)], [Contestador ext.] o [Manual] y, a continuación, pulse la opción deseada.
3. Pulse .



## Información relacionada

- [Configuración del modo de recepción](#)
- [Timbre distintivo](#)
- [Correo de voz](#)
- [Comandos de recuperación remota](#)

- 
- Registrar el patrón de timbre distintivo
  - Desactivar el timbre distintivo
  - Conectar un contestador automático externo
  - Problemas de teléfono y fax
-



## Establecer el número de timbres antes de que el equipo responda (retraso de timbre)

Cuando alguien llama a su equipo, oírás el sonido normal del teléfono. El número de timbres se establece mediante la opción retraso de timbre.

- La configuración del retraso del timbre define el número de veces que suena el equipo antes de contestar en los modos [Solo fax] y [Fax/Tel. (Fax/Tel)].
- Si dispone de teléfonos externos o extensiones telefónicas en la misma línea que el equipo, mantenga la configuración del retraso del timbre en [4].

1. Pulse  [Ajustes] > [Todas config. (Todos ajustes)] > [Fax] > [Conf.recepción] > [Núm. timbres].
2. Pulse el número de veces que desea que suene la línea antes de que el equipo conteste (0, 1, 2, 3 o 4).



Si selecciona [0], el equipo responderá inmediatamente y la línea no sonará en absoluto (disponible solamente en algunos países).

3. Pulse .





### Información relacionada

- [Configuración del modo de recepción](#)
- [Descripción general de los modos de recepción](#)
- [Operación desde extensiones telefónicas y teléfonos externos](#)
- [Definir recepción sencilla](#)
- [Problemas de teléfono y fax](#)

## Definir el tiempo de timbre F/T (seudo/doble timbre)

Cuando el modo de recepción está configurado en [Fax/Tel. (Fax/Tel)] y recibe una llamada de fax, el equipo la recibirá automáticamente. Sin embargo, si recibe una llamada de voz, el equipo emitirá el timbre F/T (semitimbre/doble timbre) durante el tiempo que ha ajustado en la opción de duración del timbre F/T. Cuando oiga el timbre F/T, significa que hay una llamada de voz en la línea.

Debido a que el timbre F/T es una configuración específica del equipo Brother, las extensiones telefónicas y los teléfonos externos no sonarán; sin embargo, la llamada podrá contestarse en cualquier teléfono.

1. Pulse  [Ajustes] > [Todas config. (Todos ajustes)] > [Fax] > [Conf.recepción] > [Dur.timbre F/T (Duración del timbre F/T)].
2. Pulse el tiempo que el equipo emitirá el doble timbre para indicarle que tiene una llamada de voz ([20seg], [30seg], [40seg] o [70seg]).
3. Pulse .



Incluso si la persona que llama cuelga mientras está sonando el semitimbre/doble timbre, el equipo continuará sonando el número de veces establecido.



### Información relacionada

- [Configuración del modo de recepción](#)
- [Descripción general de los modos de recepción](#)
- [Operación desde extensiones telefónicas y teléfonos externos](#)



## Definir recepción sencilla

**Cuando la recepción sencilla está activada:** el equipo puede recibir un fax automáticamente, incluso si usted contesta la llamada. Cuando el mensaje que indica que el equipo está recibiendo un fax aparezca en la pantalla LCD, o bien cuando oiga un clic en la línea telefónica a través del auricular, cuelgue el auricular. El equipo se encargará del resto.

**Cuando la recepción sencilla está desactivada:** si se encuentra cerca del equipo y usted contesta primero una llamada de fax descolgando el auricular externo, pulse el botón Inicio y, a continuación, seleccione [Recibir] para recibir el fax. Si contesta desde una extensión telefónica, pulse \*51.



- Si la recepción sencilla está ajustada en [Sí], pero el equipo no conecta una llamada de fax cuando se levanta el auricular de un teléfono externo o de una extensión telefónica, pulse el código de recepción de fax \*51.
- Si envía faxes desde una computadora a través de la misma línea telefónica y el equipo los intercepta, configure la función de recepción fácil como [No].

1. Pulse  [Ajustes] > [Todas config. (Todos ajustes)] > [Fax] > [Conf.recepción] > [Recep. Fácil (Detección fax)].
2. Pulse [Sí] (o [No]).
3. Pulse .



### Información relacionada

- [Recibir un fax](#)
- [Descripción general de los modos de recepción](#)
- [Establecer el número de timbres antes de que el equipo responda \(retraso de timbre\)](#)
- [Operación desde extensiones telefónicas y teléfonos externos](#)
- [Utilizar los códigos remotos](#)
- [Problemas de teléfono y fax](#)

## Vista previa de fax

Utilice la función de vista previa de fax para ver los faxes recibidos en la pantalla LCD.

- [Activar Vista previa de fax](#)
- [Vista previa de nuevos faxes](#)

## Activar Vista previa de fax

- Esta función solo está disponible con faxes en blanco y negro.
- Cuando la vista previa de fax está activada, no se imprimirá una copia de seguridad de los faxes recibidos en las operaciones de reenvío de faxes, recepción de PC-Fax y reenvío a la nube aunque active la función de impresión de seguridad.
- Aunque los faxes impresos muestren la fecha y la hora de recepción cuando el sello de recepción de fax está activado, en la pantalla Vista previa de fax no se mostrará la fecha y la hora de recepción.

1. Pulse  [Ajustes].

2. Pulse  [Vista prev. fax (Vista prev fax)].

3. Pulse [Sí] (o [No]).

En la pantalla táctil se muestra un mensaje que indica que los faxes que se reciban en el futuro no se imprimirán.

4. Pulse [Sí].

5. Pulse .



Si hay faxes almacenados en la memoria al desactivar la vista previa de fax, realice una de las siguientes acciones:

- Si no desea imprimir los faxes almacenados, pulse [Continuar].  
Pulse [Sí] para confirmar.  
Los faxes se eliminarán.
- Para imprimir todos los faxes almacenados, pulse [Impr. los faxes antes de elim. (Imprimir todos los faxes antes de eliminar)].
- Si no desea desactivar la vista previa de fax, pulse [Cancelar].





### Información relacionada

- [Vista previa de fax](#)

## Vista previa de nuevos faxes

Cuando se recibe un fax, se muestra un mensaje en la pantalla LCD.

- Esta función solo está disponible con faxes en blanco y negro.
- Para ver un fax cuya vista previa ya se haya mostrado, pulse  [Fax] y  [Faxes recibidos].

1. Pulse  para ver nuevos faxes.

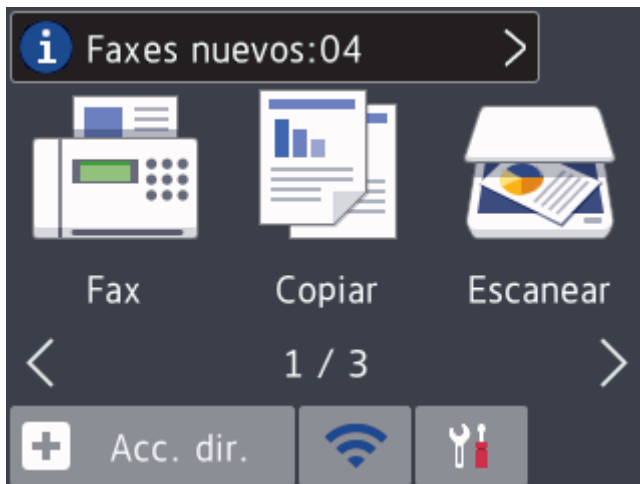

2. La lista de faxes incluye los faxes antiguos y los nuevos. Junto a los faxes nuevos aparece una marca azul. Pulse el fax deseado.

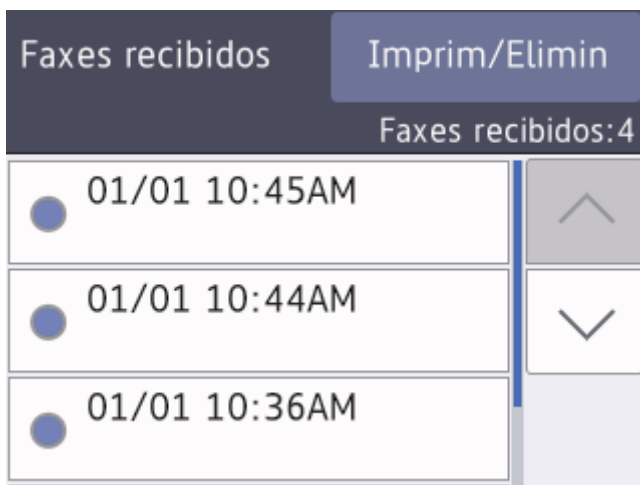







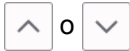
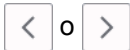

Si desea imprimir o eliminar todos los faxes de la lista, pulse [Imprim/Elimin].

Realice una de las siguientes acciones:

- Pulse [Imprimir todo(Faxes nuevos)] para imprimir todos los faxes que no haya visto aún.
- Pulse [Imprimir todo (Faxes antiguos) (Imprimir todo(Faxes antiguos))] para imprimir todos los faxes que haya visto.
- Pulse [Eliminar todo(Faxes nuevos)] para eliminar todos los faxes que no haya visto aún.
- Pulse [Eliminar todo(Faxes antiguos) (Eliminar todo (faxes antiguos))] para eliminar todos los faxes que haya visto.

3. Realice las siguientes operaciones pulsando los botones mostrados en la tabla:

Botón	Resultado
	Ampliar el fax.
	Reducir el fax.
	Desplazarse verticalmente.
	Desplazarse horizontalmente.
	Girar el fax hacia la derecha.
	Eliminar el fax. Pulse <b>Sí</b> para confirmar.
	Volver a la página anterior.
	Ir a la página siguiente.
	Volver a la lista de faxes.

Inicio

Imprimir el fax.

Si el fax es de una sola página, comenzará a imprimirse. En la pantalla táctil se mostrará un mensaje preguntándole si desea eliminar el fax de la memoria del equipo. Para eliminar el fax, pulse **Sí**. Para conservar el fax en la memoria, pulse **No**.

Si el fax tiene varias páginas, realice una de las siguientes acciones:

- Pulse **Impr. Todas Páginas** para imprimir el mensaje completo. En la pantalla táctil se mostrará un mensaje preguntándole si desea eliminar el fax de la memoria del equipo. Para eliminar el fax, pulse **Sí**. Para conservar el fax en la memoria, pulse **No**.
- Pulse **Imprimir solo actual** para imprimir solo la página actual.
- Pulse **Impr desde pág actual** para imprimir desde la página actual hasta la última.

- Si el fax es de gran tamaño es posible que tarde un poco en mostrarse.
- En la pantalla táctil se muestra el número de página actual y el total de páginas del mensaje de fax.



4. Pulse .

## Información relacionada

- [Vista previa de fax](#)

## Reducir el tamaño de página de un fax entrante de gran tamaño

Cuando la función [Reducción auto] está configurada en [Sí], el equipo Brother reduce cualquier fax entrante demasiado grande para adaptarlo al papel. El equipo calcula el porcentaje de reducción mediante el tamaño de la página del fax y la configuración del tamaño de papel.

1. Pulse  [Ajustes] > [Todas config. (Todos ajustes)] > [Fax] > [Conf.recepción] > [Reducción auto].
2. Pulse [Sí] (o [No]).
3. Pulse .



### Información relacionada



- [Recibir un fax](#)
- [Ajustes de papel](#)
- [Problemas de manipulación de papel e impresión](#)



## Configurar el sello de recepción de fax

Configure el equipo para que imprima la fecha y la hora de recepción en la parte superior de cada página de los faxes entrantes. Asegúrese de que la fecha y la hora del equipo estén actualizadas.

Esta función solo está disponible con faxes en blanco y negro.

1. Pulse  [Ajustes] > [Todas config. (Todos ajustes)] > [Fax] > [Conf.recepción] > [Sello recep. fax (Sello recepción fax)].
2. Pulse [Sí] (o [No]).
3. Pulse .



### Información relacionada

- [Recibir un fax](#)

## Recibir un fax al final de una conversación telefónica

Si está hablando por teléfono conectado a su equipo Brother y la otra parte también está hablando en un teléfono conectado a su equipo de fax, al final de la conversación, la otra parte puede enviarle un fax antes de que ambos cuelguen.

- La unidad ADF del equipo debe estar vacía.
1. Pida al otro interlocutor que cargue el fax y que pulse el botón Inicio o Enviar.
  2. Pulse  para mostrar el botón [Inicio de fax].
  3. Cuando oiga los tonos CNG (repetición de pitidos lentos), pulse [Inicio de fax].
  4. Pulse [Recibir] para recibir el fax.
  5. Sustituya el auricular externo.



### Información relacionada

- [Recibir un fax](#)

## Opciones de recepción en memoria

Utilice las opciones de memoria de recepción para dirigir los faxes entrantes mientras está lejos del equipo. Puede utilizar solo una memoria de recepción a la vez.

La recepción en memoria puede configurarse en:

- Reenvío de faxes
  - Almacenamiento de faxes
  - Recepción de PC-Fax
  - Enviar a Cloud  
El equipo reenvía los faxes recibidos a servicios en línea.
  - Desactivado
- 
- [Reenviar faxes entrantes a otro equipo](#)
  - [Almacenar faxes entrantes en la memoria del equipo](#)
  - [Usar la recepción de PC-Fax para transferir faxes recibidos a su computadora \(solo Windows®\)](#)
  - [Cambiar opciones de memoria de recepción](#)
  - [Apagar la memoria de recepción](#)
  - [Imprimir un fax almacenado en la memoria del equipo](#)
  - [Activar la función Reenvío de Faxes a la nube o al correo electrónico](#)

## Reenviar faxes entrantes a otro equipo

Utilice la función Reenvío fax para reenviar los faxes entrantes a otro equipo automáticamente.

Esta función solo está disponible con faxes en blanco y negro.

1. Pulse  [Ajustes] > [Todas config. (Todos ajustes)] > [Fax] > [Conf.recepción] > [Recep. memoria].
2. Pulse ▲ o ▼ para mostrar la opción [Reenviar fax (Reenvío fax)] y, a continuación, púlsela.
3. Introduzca el número de reenvío de faxes (hasta 20 dígitos) mediante el teclado de marcación.  
Pulse [OK].
4. Pulse [Impr. faxes: Sí] o [Impr. faxes: No].



- Si selecciona [Impr. faxes: Sí], el equipo imprimirá los faxes recibidos en el equipo para que tenga una copia.
- Cuando la vista previa de fax está activada, no se imprimirá una copia de seguridad de los faxes recibidos incluso si selecciona [Impr. faxes: Sí].

5. Pulse .





### Información relacionada

- [Opciones de recepción en memoria](#)

## Almacenar faxes entrantes en la memoria del equipo

Utilice la función Almacenado fax para almacenar los faxes entrantes en la memoria del equipo. Recupere los mensajes de fax almacenados desde un equipo de fax cuando está en otra ubicación mediante los comandos de recuperación remota. El equipo imprimirá una copia de seguridad de cada fax almacenado.

- Esta función solo está disponible con faxes en blanco y negro.

1. Pulse  [Ajustes] > [Todas config. (Todos ajustes)] > [Fax] > [Conf.recepción] > [Recep. memoria].
2. Pulse ▲ o ▼ para mostrar la opción [Almacenado fax] y, a continuación, púlsela.
3. Pulse .

### Información relacionada

- [Opciones de recepción en memoria](#)
- [Reenviar faxes de manera remota](#)
- [Imprimir un fax almacenado en la memoria del equipo](#)
- [Comandos de recuperación remota](#)

## Usar la recepción de PC-Fax para transferir faxes recibidos a su computadora (solo Windows®)

Active la función de recepción PC-Fax, almacene automáticamente los faxes entrantes en la memoria de su equipo, y luego envíelos a su ordenador. Utilice su equipo para ver y almacenar estos faxes.

- Esta función solo está disponible con faxes en blanco y negro.
- Antes de configurar la recepción de PC-Fax, debe instalar el software y los controladores de Brother en la computadora. Asegúrese de que la computadora esté conectada y encendida. Debe ejecutar el software de recepción de PC-FAX en la computadora.

Aunque la computadora esté apagada, el equipo recibirá y almacenará los faxes en la memoria. Cuando inicie la computadora y se ejecute el software de recepción de PC-FAX, el equipo transferirá los faxes a la computadora automáticamente.

1. Pulse  [Ajustes] > [Todas config. (Todos ajustes)] > [Fax] > [Conf.recepción] > [Recibir PC Fax].
2. Pulse [Sí].  
En la pantalla táctil se muestra el mensaje [Ejecute el programa Recibir PC-Fax en su equipo. (Ejecute el programa Recibir PC-Fax en su ordenador.)]
3. Pulse [OK].
4. Pulse [<USB>] o pulse el nombre de la computadora de destino en la que desea recibir faxes si está conectado a una red. Pulse [OK].
5. Pulse [Impr. faxes: Sí] o [Impr. faxes: No].



Cuando la vista previa de fax está activada, no se imprimirá una copia de seguridad de los faxes recibidos incluso si selecciona [Impr. faxes: Sí].

6. Pulse .

Para cambiar la computadora de destino, repita estos pasos.



### Información relacionada

- [Opciones de recepción en memoria](#)
- [Informe de transferencia de faxes o diario del fax](#)
- [Transferir faxes a su computadora](#)
- [Recibir faxes mediante la recepción de PC-FAX \(Windows®\)](#)

## Cambiar opciones de memoria de recepción

Si hay faxes en la memoria del equipo al cambiar cualquier opción de recepción en memoria, en la pantalla LCD se mostrará una de las siguientes preguntas:

- **Si ya se han imprimido los faxes recibidos, en la pantalla táctil se mostrará [¿Borrar todos los faxes? (¿Borrar todos los documentos?)]**
  - Si pulsa [Sí], los faxes guardados en la memoria se borrarán antes de efectuarse los cambios de configuración.
  - Si pulsa [No], los faxes guardados en la memoria no se borrarán y la configuración no se modificará.
- **Si hay faxes sin imprimir en la memoria del equipo, en la pantalla táctil se mostrará [¿Imprimir todos los faxes?]**
  - Si pulsa [Sí], los faxes guardados en la memoria se imprimirán antes de efectuarse los cambios de configuración.
  - Si pulsa [No], los faxes guardados en la memoria no se imprimirán y la configuración no se modificará.
- Si quedan faxes recibidos en la memoria del equipo al cambiar a [Recibir PC Fax] desde otra opción ([Reenviar fax (Reenvío fax)], [Reenviar a la nube] o [Almacenado fax]), pulse [<USB>] o el nombre de la computadora si está conectado a una red y, a continuación, pulse [OK]. Se le preguntará si desea activar la impresión de seguridad.

En la pantalla táctil se mostrará:

[Enviar Fax a PC?]

- Si pulsa [Sí], los faxes que haya en la memoria se enviarán a su computadora antes de los cambios de configuración.
- Si pulsa [No], los faxes guardados en la memoria no se borrarán y la configuración no se modificará.



### Información relacionada

- [Opciones de recepción en memoria](#)
- [Apagar la memoria de recepción](#)

## Apagar la memoria de recepción

Apague la memoria de recepción si no desea que el equipo guarde o transfiera los faxes entrantes.

1. Pulse  [Ajustes] > [Todas config. (Todos ajustes)] > [Fax] > [Conf.recepción] > [Recep. memoria].
2. Pulse [No].



En la pantalla táctil se mostrará [¿Imprimir todos los faxes?] o [¿Borrar todos los faxes? (¿Borrar todos los documentos?)] si hay faxes recibidos en la memoria del equipo.

3. Pulse .



### Información relacionada

- [Opciones de recepción en memoria](#)
- [Cambiar opciones de memoria de recepción](#)
- [Mensajes de error y mantenimiento](#)
- [Problemas de teléfono y fax](#)



## Imprimir un fax almacenado en la memoria del equipo

- Esta función solo está disponible con faxes en blanco y negro.
- Una vez que haya imprimido el fax, este se borrará de la memoria del equipo.

Si selecciona [Almacenado fax], puede imprimir todos los faxes desde la memoria.

1. Pulse  [Ajustes] > [Todas config. (Todos ajustes)] > [Fax] > [Impr. Fax (Imprimir doc.)].



También puede imprimir los faxes desde la memoria pulsando [Faxes Memoria (Faxes guardads)] en la pantalla táctil.

2. Pulse [Sí].



### Información relacionada

- [Opciones de recepción en memoria](#)
- [Almacenar faxes entrantes en la memoria del equipo](#)
- [Mensajes de error y mantenimiento](#)
- [Problemas de teléfono y fax](#)

## Recuperación de fax remota

Use la recuperación remota para llamar a su equipo desde cualquier teléfono de marcación por tonos o equipo de fax y usar un código de acceso remoto y comandos remotos para recuperar mensajes de fax.

- [Definir un código de acceso remoto](#)
- [Utilizar código de acceso remoto](#)
- [Comandos de recuperación remota](#)
- [Reenviar faxes de manera remota](#)
- [Cambiar el número de reenvío de fax](#)

## Definir un código de acceso remoto

Defina un código de acceso remoto para acceder y controlar el equipo Brother, incluso cuando esté lejos de él.

1. Pulse  [Ajustes] > [Todas config. (Todos ajustes)] > [Fax] > [Acceso remoto].
2. Introduzca un código de tres dígitos utilizando los números del [0] al [9], [\*] o [#] mediante el teclado de marcación (no se puede cambiar el carácter predefinido \*\*).

Pulse [OK].



- NO utilice el mismo código que el que se usa para el código de recepción de fax (\*51) o código de contestación telefónica (#51).
- Para eliminar el código, mantenga pulsado  para restaurar la configuración inactiva (- - - \*) y, a continuación, pulse [OK].

3. Pulse .



### Información relacionada

- [Recuperación de fax remota](#)
- [Utilizar código de acceso remoto](#)
- [Operación desde extensiones telefónicas y teléfonos externos](#)
- [Utilizar los códigos remotos](#)

## Utilizar código de acceso remoto

1. Cuando se encuentre lejos del equipo Brother, marque el número de fax desde otro equipo de fax o un teléfono de marcación por tonos.
2. Cuando el equipo conteste, introduzca inmediatamente el código de acceso remoto de tres dígitos seguido de \*.
3. El equipo Brother emitirá señales si ha recibido los faxes:
  - Un pitido largo: el equipo ha recibido al menos un fax
  - Ningún pitido: el equipo no ha recibido ningún fax
4. Cuando el equipo emita dos pitidos cortos, introduzca un comando.
  - El equipo colgará si tarda más de 30 segundos en introducir un comando.
  - El equipo pitará tres veces si introduce un comando no válido.
5. Cuando haya finalizado, pulse 9 y, a continuación, pulse 0 para desactivar el equipo.
6. Cuelgue.



Es posible que esta función no esté disponible para determinados países o que su compañía telefónica local no la ofrezca.



### Información relacionada

- [Recuperación de fax remota](#)
- [Definir un código de acceso remoto](#)

## Comandos de recuperación remota

Utilice los comandos remotos en esta tabla para acceder a los comandos de fax y a las opciones cuando se encuentre lejos de su equipo Brother. Cuando llame al equipo e introduzca su código de acceso remoto (tres dígitos seguidos de \*), el sistema emitirá dos pitidos cortos y usted deberá introducir un comando remoto (columna 1) seguido de una de las opciones (columna 2) disponibles en ese comando.

Comandos remotos	Opciones	Detalles de la operación
95	<b>Cambie los ajustes Reenvío de faxes o Almacenamiento de faxes</b>	
	1 DESACTIVADO	Puede seleccionar <i>Desactivado</i> después de recuperar o eliminar todos sus mensajes.
	2 Reenvío de faxes	Un pitido largo significa que se acepta el cambio. Si escucha tres pitidos cortos, no puede realizar un cambio porque no se configuró algo (por ejemplo, no se registró un Número de reenvío de faxes). Puede registrar su Número de reenvío de faxes introduciendo 4. Luego de que registra el número, el Reenvío de faxes funcionará.
	4 Número de reenvío de faxes	
6 Almacenamiento de faxes		
96	<b>Recuperación de un fax</b>	
	2 Recuperación de todos los faxes	Introduzca el número de fax de un equipo de fax remoto para recibir los mensajes de fax almacenados.
	3 Elimine los faxes de la memoria	Si escucha un pitido largo, los mensajes de fax se eliminaron de la memoria.
97	<b>Compruebe el estado de la recepción</b>	
	1 fax	Compruebe si su equipo recibió faxes. Si es así, escuchará un pitido largo. Si no es así, escuchará tres pitidos cortos.
98	<b>Cambie el modo de recepción</b>	
	1 TAD externo	Un pitido largo significa que se aceptó el cambio.
	2 Fax/Tel	
3 Fax solamente		
90	<b>Salida</b>	Pulse <b>9 0</b> para detener la recuperación remota. Espere el pitido largo, luego cuelgue.



### Información relacionada

- [Recuperación de fax remota](#)
- [Cambiar el número de reenvío de fax](#)
- [Almacenar faxes entrantes en la memoria del equipo](#)
- [Reenviar faxes de manera remota](#)
- [Seleccione el modo de recepción correcto](#)

## Reenviar faxes de manera remota

Llame a su equipo Brother desde cualquier teléfono de marcación por tonos o equipo de fax para reenviar faxes entrantes a otro equipo.

- Debe activar el almacenamiento de faxes o la vista previa de fax antes de usar esta función.

1. Marque su número de fax.
2. Cuando el equipo conteste, introduzca el código de acceso remoto (tres dígitos seguidos de \*). Si oye un pitido largo, significa que tiene mensajes.
3. Cuando oiga dos pitidos cortos, pulse 9 6 2.
4. Espere hasta escuchar un pitido largo y, a continuación, introduzca el número (hasta 20 dígitos) del equipo de fax remoto al que desea enviar los mensajes de fax seguido de # # mediante el teclado de marcación.



No puede utilizar \* y # como números de marcación, pero puede utilizar # para introducir una pausa en un número de fax.

5. Cuelgue después de haber escuchado un pitido largo. El equipo Brother reenviará los faxes entrantes al número de fax que ha introducido. El otro equipo de fax imprimirá los mensajes de fax.



### Información relacionada

- [Recuperación de fax remota](#)
- [Almacenar faxes entrantes en la memoria del equipo](#)
- [Comandos de recuperación remota](#)

## Cambiar el número de reenvío de fax

1. Marque su número de fax.
2. Cuando el equipo conteste, introduzca el código de acceso remoto (tres dígitos seguidos de \*). Si oye un pitido largo, significa que tiene mensajes.
3. Cuando oiga dos pitidos cortos, pulse 9 5 4.
4. Espere hasta escuchar un pitido largo, introduzca el nuevo número (hasta 20 dígitos) del equipo de fax remoto al que desea reenviar los mensajes de fax mediante el teclado de marcación y, a continuación, introduzca ##.



---

No puede utilizar \* y # como números de marcación, pero puede utilizar # para introducir una pausa en un número de fax.

---

5. Pulse 9 0 para detener el acceso remoto cuando haya terminado.
6. Cuelgue después de haber escuchado un pitido largo.



### Información relacionada

- [Recuperación de fax remota](#)
  - [Comandos de recuperación remota](#)
-

## Operaciones de voz y números de fax

- [Operaciones de voz](#)
- [Almacenar números de fax](#)
- [Creación de grupos para multienvío](#)
- [Marcar códigos de acceso y números de tarjetas de crédito](#)



## Operaciones de voz

- Envío de señales tonales
- Contestar una llamada de voz en el modo de recepción Fax/Tel
- Consideraciones sobre líneas especiales

## Envío de señales tonales

Si dispone de un servicio de marcación por pulsos, pero necesita enviar señales de tonos (como en operaciones de banca telefónica), siga estos pasos. Si dispone de un servicio de marcación por tonos, no necesita usar esta función para enviar señales de tonos.

Esta función solo está disponible en Canadá.

1. Pulse  [Fax].



Si [Vista prev. fax (Vista prev fax)] está ajustada en [Sí], pulse  [Fax] > [Envío de faxes].

2. Pulse [Conectar (Tecla tel.)].
3. Pulse # en el panel de control del equipo. Todos los dígitos que se marquen después de esto enviarán señales de tono.

Cuando finalice la llamada, el equipo volverá al servicio de marcación por pulsos.



### Información relacionada

- [Operaciones de voz](#)

## Contestar una llamada de voz en el modo de recepción Fax/Tel

Si el equipo está en el modo Fax/Tel, utilizará el timbre F/T (semitimbre/doble timbre) para indicarle que debe contestar a una llamada de voz.

Si se encuentra en el equipo, descuelgue el auricular del teléfono externo y, a continuación, pulse el botón [Responder] para responder.

Si se encuentra junto a una extensión telefónica, levante el auricular durante el timbre F/T y, a continuación, pulse #51 entre los semitimbres/dobles timbres. Si no hay nadie en la línea o si alguien quiere enviarle un fax, devuelva la llamada al equipo pulsando \*51.



### Información relacionada

- [Operaciones de voz](#)

## Consideraciones sobre líneas especiales

- Líneas telefónicas rotativas
- Sistema telefónico de dos líneas
- Convertir tomas telefónicas
- Instalar su equipo Brother, un TAD externo de dos líneas y teléfono de dos líneas

## Líneas telefónicas rotativas

Un sistema telefónico rotativo consiste en un grupo de dos o más líneas que se transfieren las llamadas entrantes entre sí, cuando están ocupadas.

Esta función solo está disponible en EE. UU. y Canadá.

Por lo general, las llamadas se pasan o “rotan” a la siguiente línea telefónica disponible, en un orden predefinido.

Su sistema puede admitir un sistema rotativo solo si se trata del último número en la secuencia, de manera que la llamada no puede volver a rotar. No coloque el equipo en ninguna de las otras líneas; cuando estas estén ocupadas y se reciba un segundo fax, la llamada de fax se transferirá a una línea que no tenga un equipo de fax. **Su equipo funcionará mejor con una línea dedicada.**



### Información relacionada

- [Consideraciones sobre líneas especiales](#)

## Sistema telefónico de dos líneas

Un sistema telefónico de dos líneas no es más que dos números de teléfono individuales en la misma toma de pared.

Esta función solo está disponible en EE. UU. y Canadá.

Los dos números de teléfono pueden estar en conexiones individuales (RJ11) o unidos en una sola conexión (RJ14). El equipo debe estar enchufado en una conexión RJ11. Las conexiones RJ11 y RJ14 pueden tener el mismo tamaño y aspecto, y ambas pueden contener cuatro cables (negro, rojo, verde y amarillo). Para probar el tipo de conexión, enchufe un teléfono de dos líneas y compruebe si puede acceder a ambas líneas. Si puede acceder, debe separar la línea para el equipo.



### Información relacionada

- [Consideraciones sobre líneas especiales](#)

## Convertir tomas telefónicas

Esta función solo está disponible en EE. UU. y Canadá.

Hay tres maneras de convertir una toma a una conexión RJ11. Es posible que sea necesaria la asistencia de la compañía telefónica para poner en práctica las dos primeras maneras. Puede cambiar las tomas de pared de una conexión RJ14 a dos conexiones RJ11. O bien, puede tener una toma de pared RJ11 instalada y puede configurar como esclavo o saltar uno de sus números de teléfono.

La tercera manera es la más fácil: comprar un adaptador triple. Puede enchufar un adaptador triple en una toma de pared RJ14. Este separa los cables en dos conexiones RJ11 independientes (línea 1, línea 2) y una tercera conexión RJ14 (líneas 1 y 2). Si el equipo está en la línea 1, enchufe el equipo en L1 del adaptador triple. Si el equipo está en la línea 2, enchufe el equipo en L2 del adaptador triple.

### Adaptador triple

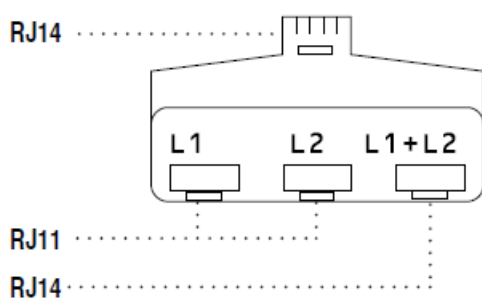

### Información relacionada

- [Consideraciones sobre líneas especiales](#)

## Instalar su equipo Brother, un TAD externo de dos líneas y teléfono de dos líneas

Cuando está instalando un contestador automático (TAD) externo de dos líneas y un teléfono de dos líneas, se debe aislar el equipo en una línea tanto en la toma de la pared como en el contestador automático.

- Esta función solo está disponible en EE. UU. y Canadá.
- La conexión más común consiste en unir el equipo a la línea 2, lo cual se explica en los siguientes pasos. La parte posterior del contestador automático de dos líneas debe tener dos conexiones telefónicas: una denominada L1 o L1/L2 y otra denominada L2. Necesitará al menos tres cables de línea telefónica: el cable que viene con el equipo y dos cables para el contestador automático externo de dos líneas. Necesitará un cuarto cable de línea si añade un teléfono de dos líneas.

1. Coloque el TAD de dos líneas y el teléfono de dos líneas cerca del equipo.
2. Enchufe un extremo del cable de línea telefónica del equipo en la conexión L2 del adaptador triple. Enchufe el otro extremo en la conexión LINE del equipo.
3. Enchufe un extremo del primer cable de línea telefónica del contestador automático en la conexión L1 del adaptador triple. Enchufe el otro extremo en la conexión L1 o L1/L2 del contestador automático de dos líneas.
4. Enchufe un extremo del segundo cable de línea telefónica del contestador automático en la conexión L2 del contestador automático de dos líneas. Enchufe el otro extremo en la conexión EXT. del equipo.

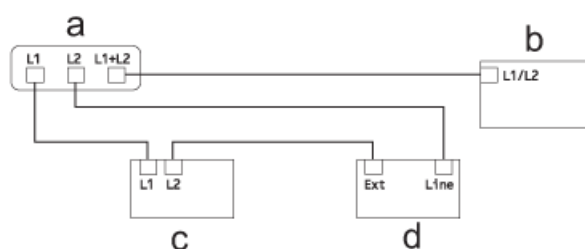

- a. Adaptador triple
- b. Teléfono de dos líneas
- c. TAD externo de dos líneas
- d. Equipo

Puede conservar los teléfonos de dos líneas en otras tomas de pared como hasta ahora. Hay varias maneras de añadir un teléfono de dos líneas a la toma de pared del equipo. Puede enchufar el cable de la línea telefónica del teléfono de dos líneas en la conexión L1+L2 del adaptador triple. O bien, puede enchufar el teléfono de dos líneas en la conexión TEL del contestador automático de dos líneas.

### ✓ Información relacionada

- [Consideraciones sobre líneas especiales](#)



## Almacenar números de fax

- Almacenamiento de números en la libreta de direcciones
- Almacenamiento en la libreta de direcciones de números de llamadas salientes
- Almacenamiento de números de la libreta de direcciones del historial de ID de la persona que llama
- Cambiar o eliminar nombres o números de la libreta de direcciones

## Almacenamiento de números en la libreta de direcciones

1. Pulse  [Fax] > [Libreta de dir. (Libreta direcciones)].
2. Realice los siguientes pasos:
  - a. Pulse [Editar] > [Añadir dir. nueva] > [Nombre].
  - b. Introduzca el nombre (hasta 16 caracteres) en la pantalla táctil. Pulse [OK].
  - c. Pulse [Dirección 1].
  - d. Introduzca el primer número de fax o de teléfono (hasta 20 dígitos) en la pantalla táctil. Pulse [OK].



- Pulse [Pausa] para introducir una pausa entre números. Puede pulsar [Pausa] tantas veces como sean necesarias para aumentar la duración de la pausa.

- e. Para almacenar el segundo número de fax o de teléfono, pulse [Dirección 2]. Introduzca el segundo número de fax o de teléfono (hasta 20 dígitos) en la pantalla táctil. Pulse [OK].
- f. Pulse [OK] para confirmar.

Para almacenar otro número en la libreta de direcciones, repita estos pasos.

3. Pulse .



### Información relacionada

- [Almacenar números de fax](#)
- [Marcar códigos de acceso y números de tarjetas de crédito](#)
- [Creación de grupos para multienvío](#)

## Almacenamiento en la libreta de direcciones de números de llamadas salientes

Puede guardar números de la libreta de direcciones del historial de llamadas entrantes.

1. Pulse  [Fax] > [Historial de llam. (Historial llamadas)] > [Llam. saliente].
2. Pulse ▲ o ▼ para mostrar el número que desea almacenar y, a continuación, púselo.
3. Pulse [Editar] > [Añadir a libreta de dir. (Añadir a libreta de direcciones)] > [Nombre].



Para eliminar el número de la lista del historial de llamadas salientes, pulse [Editar] > [Eliminar]. Pulse [Sí] para confirmar.

4. Introduzca el nombre (hasta 16 caracteres) mediante la pantalla táctil. Pulse [OK].
5. Para almacenar el segundo número de fax o de teléfono, pulse [Dirección 2]. Introduzca el segundo número de fax o de teléfono (hasta 20 dígitos) mediante la pantalla táctil. Pulse [OK].
6. Pulse [OK] para confirmar el número de fax o de teléfono que desea guardar.
7. Pulse .



### Información relacionada

- [Almacenar números de fax](#)
- [Introducir texto en el equipo Brother](#)

## Almacenamiento de números de la libreta de direcciones del historial de ID de la persona que llama

Si se ha suscrito al servicio de identificación de llamada con su compañía telefónica, las llamadas entrantes cuyos números estén guardados en la libreta de direcciones podrán guardarse en el historial de identificación de llamada.

1. Pulse  [Fax] > [Historial de llam. (Historial llamadas)] > [Historial del ID de llamada (Historial de ID de llamada)].
2. Pulse ▲ o ▼ para mostrar el nombre o el número que desea almacenar y, a continuación, púselo.
3. Pulse [Editar] > [Añadir a libreta de dir. (Añadir a libreta de direcciones)] > [Nombre].



---

Para eliminar el número de la lista del historial de ID de llamada, pulse [Editar] > [Eliminar]. Pulse [Sí] para confirmar.

---

4. Introduzca el nombre (hasta 16 caracteres) mediante la pantalla táctil. Pulse [OK].
5. Para almacenar el segundo número de fax o de teléfono, pulse [Dirección 2]. Introduzca el segundo número de fax o de teléfono (hasta 20 dígitos) mediante la pantalla táctil. Pulse [OK].
6. Pulse [OK] para confirmar el número de fax o de teléfono que desea guardar.
7. Pulse .



### Información relacionada

- [Almacenar números de fax](#)
- [Identificación de llamada](#)
- [Introducir texto en el equipo Brother](#)

## Cambiar o eliminar nombres o números de la libreta de direcciones

1. Pulse  [Fax] > [Libreta de dir. (Libreta direcciones)] > [Editar].
2. Realice una de las siguientes acciones:
  - Pulse [Cambiar] para editar los nombres o los números de fax o de teléfono.  
Pulse ▲ o ▼ para mostrar el número que desea cambiar y, a continuación, púselo.
    - Para cambiar el nombre, pulse [Nombre]. Introduzca el nuevo nombre (hasta 16 caracteres) mediante la pantalla táctil. Pulse [OK].
    - Para cambiar el primer número de fax o de teléfono, pulse [Dirección 1]. Introduzca el nuevo número de fax o de teléfono (hasta 20 dígitos) mediante la pantalla táctil. Pulse [OK].
    - Para cambiar el segundo número de fax o de teléfono, pulse [Dirección 2]. Introduzca el nuevo número de fax o de teléfono (hasta 20 dígitos) mediante la pantalla táctil. Pulse [OK].

Pulse [OK] para finalizar.



Para cambiar un carácter, pulse ◀ o ▶ para ubicar el cursor y resaltar el carácter que desea cambiar y, a continuación, pulse . Introduzca el nuevo carácter.

- Para eliminar números, pulse ▲ o ▼ para mostrar [Eliminar] y, a continuación, pulse dicha opción.
    - Seleccione los números de fax o de teléfono que desea eliminar pulsándolos para asignarles marcas de verificación, y luego pulse [OK].
3. Pulse .





### Información relacionada

- [Almacenar números de fax](#)

## Creación de grupos para multienvío

Un grupo, que se puede almacenar en la libreta de direcciones, permite enviar el mismo mensaje de fax a varios números de fax.

En primer lugar, debe almacenar cada número de fax en la libreta de direcciones. A continuación, puede incluirlos como números en el grupo. Cada grupo utiliza un número de la libreta de direcciones. Puede almacenar hasta seis grupos, o bien asignar hasta 198 números a un grupo de gran tamaño.

1. Pulse  [Fax] > [Libreta de dir. (Libreta direcciones)].
2. Realice los siguientes pasos:
  - a. Pulse [Editar] > [Conf. grupos] > [Nombre].
  - b. Introduzca el nombre del grupo (hasta 16 caracteres) mediante la pantalla táctil. Pulse [OK].
  - c. Pulse [Añadir/Borrar].
  - d. Añada números de la libreta de direcciones al grupo pulsándolos para que muestren una marca de verificación. Pulse [OK].
  - e. Lea y confirme la lista que se muestra con los nombres y números que ha seleccionado y, a continuación, pulse [OK] para guardar el grupo.Para almacenar otro grupo para multienvío, repita estos pasos.
3. Pulse .



### Información relacionada

- [Operaciones de voz y números de fax](#)
- [Cambiar el nombre de un grupo de multienvío](#)
- [Eliminar un grupo de multienvío](#)
- [Agregar o eliminar miembros de un grupo de multienvío](#)
- [Enviar el mismo fax a más de un destinatario \(multienvío\)](#)
- [Almacenamiento de números en la libreta de direcciones](#)

## Cambiar el nombre de un grupo de multienvío

1. Pulse  [Fax] > [Libreta de dir. (Libreta direcciones)] > [Editar] > [Cambiar].
2. Pulse ▲ o ▼ para mostrar el grupo que desea cambiar y, a continuación, púselo.
3. Pulse [Nombre].
4. Introduzca el nombre nuevo del grupo (hasta 16 caracteres) mediante la pantalla táctil. Pulse [OK].



Para cambiar un carácter, pulse ◀ o ▶ para situar el cursor de forma que el carácter incorrecto quede resaltado y, a continuación, pulse .

Introduzca el nuevo carácter.



5. Pulse [OK].
6. Pulse .



### Información relacionada

- [Creación de grupos para multienvío](#)
- [Introducir texto en el equipo Brother](#)

## Eliminar un grupo de multienvío

1. Pulse  [Fax] > [Libreta de dir. (Libreta direcciones)] > [Editar] > [Eliminar].
2. Pulse ▲ o ▼ para mostrar el grupo que desea eliminar y, a continuación, púselo.
3. Pulse [OK].
4. Pulse .





### Información relacionada

- [Creación de grupos para multienvío](#)



## Agregar o eliminar miembros de un grupo de multienvío

1. Pulse  [Fax] > [Libreta de dir. (Libreta direcciones)] > [Editar] > [Cambiar].
2. Pulse ▲ o ▼ para mostrar el grupo que desea cambiar y, a continuación, púselo.
3. Pulse ▲ o ▼ para mostrar [Añadir/Borrar] y, a continuación, pulse esta opción.
4. Pulse ▲ o ▼ para mostrar el número que desea añadir o eliminar.
5. Realice lo siguiente en cada número que desea modificar:
  - Para añadir un número al grupo, pulse la casilla de verificación del número para añadirle una marca de verificación.
  - Para eliminar un número del grupo, pulse la casilla de verificación del número para quitarle la marca de verificación.
6. Pulse [OK].
7. Pulse [OK].
8. Pulse .



### Información relacionada

- [Creación de grupos para multienvío](#)

## Marcar códigos de acceso y números de tarjetas de crédito

A veces le puede resultar conveniente seleccionar entre una serie de operadores de larga distancia al enviar un fax. Las tarifas pueden variar en función del tiempo y el destino. Para aprovechar las tarifas bajas, puede almacenar los códigos de acceso de operadores de larga distancia y los números de las tarjetas de crédito como números de la libreta de direcciones.

Puede almacenar estas secuencias de marcación largas dividiéndolas y configurándolas como números independientes de la libreta de direcciones en cualquier combinación. También puede incluir una secuencia de marcación manual.

Por ejemplo: podría haber almacenado '555' en la libreta de direcciones: Brother 1 y '7000' en la libreta de direcciones: Brother 2. Puede usar ambos para marcar '555-7000' si pulsa lo siguiente:

1. Pulse  [Fax] > [Libreta de dir. (Libreta direcciones)].
2. Pulse ▲ o ▼ para mostrar el número de Brother 1.
3. Pulse el número.
4. Pulse [Aplicar].
5. Pulse [Opciones].
6. Pulse ▲ o ▼ para mostrar la opción [Lib. de dir. (Libreta dir.)] y, a continuación, púlsela.
7. Lea y revise el mensaje que aparece en la pantalla táctil y, a continuación, pulse [OK].
8. Pulse ▲ o ▼ para mostrar el número de Brother 2.
9. Pulse el número.
10. Pulse [Aplicar].
11. Pulse [Inicio de fax].

Se marcará '555-7000'.

Para cambiar un número de forma temporal, puede sustituir parte del número pulsándolo en la pantalla táctil. Por ejemplo, para cambiar el número a '555-7001', puede introducir el número (Brother 1: 555) mediante la libreta de direcciones, pulsar [Aplicar] y, a continuación, pulsar 7001 en el teclado de marcación.



Si tiene que esperar a oír otro tono de marcación o señal en algún punto de la secuencia de marcación, cree una pausa en el número pulsando [Pausa].



### Información relacionada

- [Operaciones de voz y números de fax](#)
- [Almacenamiento de números en la libreta de direcciones](#)

## Servicios telefónicos y dispositivos externos

- [Correo de voz](#)
- [Timbre distintivo](#)
- [Identificación de llamada](#)
- [Voz sobre IP \(VoIP/Interferencia de línea telefónica\)](#)
- [TAD \(contestador automático\) externo](#)
- [Extensiones telefónicas y teléfonos externos](#)

## Correo de voz

Esta función solo está disponible en EE. UU. y Canadá.

Si tiene correo de voz en la misma línea telefónica que su equipo Brother, el correo de voz y el equipo Brother entrarán en conflicto entre sí al recibir llamadas entrantes.

Por ejemplo, si el correo de voz está configurado para responder después de cuatro llamadas y el equipo Brother está configurado para responder después de dos llamadas, el equipo Brother responderá primero. De esta manera, evitará que las personas que llaman dejen un mensaje en su correo de voz.

Del mismo modo, si el equipo Brother está configurado para responder después de cuatro llamadas y el correo de voz está configurado para responder después de dos llamadas, el correo de voz responderá primero. De esta manera, evitará que el equipo Brother pueda recibir un fax entrante, ya que el correo de voz no puede transferir el fax de entrada al equipo Brother.

Para evitar conflictos entre el equipo Brother y el servicio de correo de voz, realice una de las siguientes acciones:

- Obtenga el servicio de timbre distintivo de su compañía telefónica. El timbre distintivo es una función del equipo Brother que permite a una persona con una línea recibir llamadas de fax y voz mediante dos números de teléfono diferentes en esa línea.  
Brother utiliza el término "timbre distintivo", pero las compañías telefónicas usan distintos nombres para este servicio, como, por ejemplo, timbre personalizado, tono personalizado, timbre inteligente, identificación de timbre, identificación de llamada, datos de identificación de llamada, timbre para adolescentes, SimpleBiz Fax y número de teléfono alternativo. Este servicio establece un segundo número de teléfono en la misma línea que su número de teléfono existente y cada número tiene su propio patrón de timbre. Por lo general, el número original suena con el patrón de timbre estándar y se utiliza para recibir llamadas de voz, mientras que el segundo número suena con un patrón de timbre diferente y se utiliza para recibir faxes.
- Establezca el modo de recepción del equipo Brother en "Manual". Con el modo manual, debe responder cada llamada entrante si desea poder recibir un fax. Si la llamada entrante es una llamada telefónica, complete la llamada como lo haría normalmente. Si escucha al fax enviar tonos, debe transferir la llamada al equipo Brother.

Las llamadas de fax y voz no respondidas irán al correo de voz.



### Información relacionada

- [Servicios telefónicos y dispositivos externos](#)
- [Seleccione el modo de recepción correcto](#)
- [Timbre distintivo](#)
- [Operación desde extensiones telefónicas y teléfonos externos](#)
- [Problemas de teléfono y fax](#)

## Timbre distintivo

Esta función solo está disponible en EE. UU. y Canadá.

El timbre distintivo es una función del equipo Brother que permite que una persona con una sola línea reciba llamadas de fax y de voz a través de dos números de teléfono diferentes en esa sola línea. Brother utiliza el término "timbre distintivo", pero las compañías telefónicas usan distintos nombres para este servicio, como, por ejemplo, timbre personalizado, tono personalizado, timbre inteligente, identificación de timbre, identificación de llamada, datos de identificación de llamada, timbre para adolescentes, SimpleBiz Fax y número de teléfono alternativo. Este servicio establece un segundo número de teléfono en la misma línea que su número de teléfono existente y cada número tiene su propio patrón de timbre. Por lo general, el número original suena con el patrón de timbre estándar y se utiliza para recibir llamadas de voz, mientras que el segundo número suena con un patrón de timbre diferente y se utiliza para recibir faxes.



- Debe pagar el servicio de timbre distintivo de su compañía telefónica antes de programar el equipo para que funcione con él.
- Comuníquese con su empresa telefónica para averiguar sobre disponibilidad y tarifas.

### ¿Qué hace el timbre distintivo de su empresa telefónica?

El servicio de timbre distintivo de su empresa telefónica le permite tener más de un número en la misma línea telefónica. **Si necesita más de un número de teléfono, es más barato que pagar una línea adicional.** Cada número de teléfono tiene su patrón de timbre distintivo propio, de modo que usted sabrá cuál es el número de teléfono está sonando. Es una manera de tener un número de teléfono separado para su equipo.



Comuníquese con su empresa telefónica para averiguar sobre disponibilidad y tarifas.

### ¿Qué hace el timbre distintivo de Brother?

El equipo Brother tiene una función de timbre distintivo que permite utilizar el equipo para sacar el máximo partido al servicio de timbre distintivo de la compañía telefónica. El nuevo número de teléfono de la línea solo podrá recibir faxes.



Debe pagar el servicio de timbre distintivo de su compañía telefónica antes de programar el equipo para que funcione con él.

### ¿Tiene correo de voz?

Si tiene correo de voz en la misma línea telefónica en la que instalará el nuevo equipo, es muy probable que este servicio y el equipo Brother entren en conflicto al recibir llamadas entrantes. **Sin embargo, la función de timbre distintivo permite utilizar más de un número en la línea para que el servicio de correo de voz y el equipo puedan funcionar juntos sin problemas.** Si cada uno tiene un número de teléfono independiente, ninguno interferirá en las operaciones del otro.

Si decide obtener el servicio de timbre distintivo de la empresa telefónica, debe registrar el nuevo patrón de timbre distintivo que le proporcionen. Es para que su equipo pueda reconocer sus llamadas entrantes.





Puede cambiar o cancelar el patrón del timbre distintivo en cualquier momento. Puede desactivarlo temporalmente y volver a activarlo más tarde. Cuando obtenga un nuevo número de fax, asegúrese de restablecer esta función.

### Antes de elegir el patrón de timbre para registrar

Solo puede registrar un patrón de timbre distintivo con el equipo. Algunos patrones de timbres no se pueden registrar. Los patrones de timbres siguientes son compatibles con el equipo Brother. Registre el patrón proporcionado por su compañía telefónica.

Patrón de timbre	Timbres	
1	corto-corto o largo-largo	

Patrón de timbre	Timbres	
2	corto-largo-corto	
3	corto-corto-largo	
4	muy largo (patrón normal)	



- El patrón de timbre n. ° 1 suele llamarse 'corto-corto' y es el de uso más frecuente.
- Si el patrón de timbre que recibió no está en esta tabla, **contacte a su empresa telefónica y solicite uno de los que aparecen en la tabla.**

- El equipo contestará solo las llamadas realizadas a su número registrado.
- Los primeros dos timbres son silenciosos en el equipo. Esto se debe a que el fax debe <<escuchar>> el patrón de timbre (para compararlo con el patrón 'registrado'). (Otros teléfonos en la misma línea sonarán.)
- Si lo programa correctamente, el equipo reconocerá el patrón de timbre registrado del 'número de fax' con dos timbrados y, después, contestará con tono de fax. Cuando el 'número de voz' reciba una llamada, el equipo no contestará.



### Información relacionada



- [Servicios telefónicos y dispositivos externos](#)
- [Registrar el patrón de timbre distintivo](#)
- [Desactivar el timbre distintivo](#)
- [Información general de la pantalla Configuración](#)
- [Seleccione el modo de recepción correcto](#)
- [Correo de voz](#)
- [Problemas de teléfono y fax](#)

## Registrar el patrón de timbre distintivo

Esta función solo está disponible en EE. UU. y Canadá.

Una vez que haya configurado la función de timbre distintivo en [Sí], el número de timbre distintivo recibirá faxes automáticamente. El modo de recepción se configurará automáticamente en [Manual] y no podrá cambiarlo a otro modo de recepción mientras el timbre distintivo esté configurado en [Sí]. Esto garantiza que el equipo Brother solo responda al número de timbre distintivo y no interfiera en las llamadas que reciba el número de teléfono principal.

Cuando el timbre distintivo está activado, el LCD mostrará [T/D] como el modo de recepción.

1. Pulse  [Ajustes] > [Todas config. (Todos ajustes)] > [Fax] > [Varios] > [Distintivo].
2. Realice una de las siguientes acciones:
  - Si no ha registrado el timbre distintivo, pulse [Distintivo] y, a continuación, [Sí].
  - Si ya ha registrado el timbre distintivo y desea cambiar el patrón, vaya al siguiente paso.
3. Pulse [Tipo de timbre].
4. Pulse el patrón de timbre almacenado que desee. (Oirá cada patrón a medida que pulse los cuatro botones. Asegúrese de seleccionar el patrón que la compañía telefónica le proporcionó). Pulse [OK].
5. Pulse .

El timbre distintivo ahora está ajustado en [Sí].



Si no desea recibir faxes en el número de timbre distintivo, puede desactivar el timbre distintivo. El equipo permanecerá en el modo de recepción [Manual], por lo que tendrá que volver a configurar el modo de recepción.





### Información relacionada

- [Timbre distintivo](#)
- [Seleccione el modo de recepción correcto](#)

## Desactivar el timbre distintivo

Esta función solo está disponible en EE. UU. y Canadá.

1. Pulse  [Ajustes] > [Todas config. (Todos ajustes)] > [Fax] > [Varios] > [Distintivo] > [Distintivo].
2. Pulse [No].
3. Pulse .

Si desactiva el timbre distintivo, el equipo permanecerá en el modo [Manual]. Deberá volver a configurar el modo de recepción.



### Información relacionada

- [Timbre distintivo](#)
- [Seleccione el modo de recepción correcto](#)
- [Mensajes de error y mantenimiento](#)



## Identificación de llamada

La función de ID de llamada permite utilizar el servicio de suscripción de ID de llamada ofrecido por muchas compañías telefónicas locales. A través de este servicio se muestra el número de teléfono o el nombre, si está disponible, de la persona que efectúa la llamada mientras suena la línea.

- El mensaje [# no disp. (ID desconoci.)] indica que la llamada se originó fuera del área abarcada por el servicio de ID de llamada.
- El mensaje [Llam. privada (Llama.privada)] indica que el interlocutor ha bloqueado intencionadamente la transmisión de la información de ID de llamada.

Llame a su compañía telefónica para obtener más información.

Una vez respondida una llamada, la información de ID de la persona que llama desaparece de la pantalla LCD y se guarda en la memoria ID de la persona que llama.

Vea la lista o seleccione un número y mándelo por fax, agréguelo a la Libreta de direcciones, o elimínelo del historial.

Puede imprimir una lista con la información de las ID de llamada recibidas en el equipo.



- Esta función no está disponible en algunos países.
- Es posible que esta función no esté disponible en determinadas áreas de EE. UU. y Canadá.
- El servicio de ID de llamada varía en función de los operadores. Comuníquese con su compañía telefónica local para saber si el servicio está disponible en su zona.



### Información relacionada



- [Servicios telefónicos y dispositivos externos](#)
- [Creación de su prefijo local](#)
- [Almacenamiento de números de la libreta de direcciones del historial de ID de la persona que llama](#)
- [Imprimir un informe](#)
- [Mensajes de error y mantenimiento](#)

## Creación de su prefijo local

Al devolver llamadas del historial de ID de la persona que llama, su equipo marcará "1" más el prefijo local. Si su plan de dialing marcación local requiere que el "1" no se utilice para llamadas dentro de su prefijo local, introduzca su prefijo local en este ajuste.

Esta función solo está disponible en EE. UU.

Las llamadas devueltas desde el historial de ID de llamada a los números *dentro* de su código de área, se marcarán utilizando solo 10 dígitos (código de área + número de siete dígitos). Si su plan de marcación no sigue el sistema de marcación estándar 1 + código de área + número de siete dígitos para llamar *fuera* de su código de área, es posible que tenga problemas para devolver llamadas desde el historial de ID de llamada y no pueda devolver llamadas a estos números mediante el historial de ID de llamada.

1. Pulse  [Ajustes] > [Todas config. (Todos ajustes)] > [Fax] > [Varios] > [Código de Área].
2. Introduzca su código de área (número de tres dígitos) y pulse [OK].
3. Pulse .



### Información relacionada

- [Identificación de llamada](#)

## Voz sobre IP (VoIP/Interferencia de línea telefónica)

VoIP es un tipo de sistema telefónico que utiliza una conexión a Internet en lugar de una línea telefónica tradicional. Las compañías telefónicas agrupan con frecuencia VoIP junto con servicios de Internet y cable.

Es posible que el equipo no funcione con algunos sistemas VoIP. Si desea utilizar el equipo para enviar y recibir faxes en un sistema VoIP, conecte un extremo del cable telefónico a la conexión LINE del equipo. Conecte el otro extremo del cable a un módem, una caja de interfaz, un adaptador telefónico, un divisor u otro dispositivo similar.

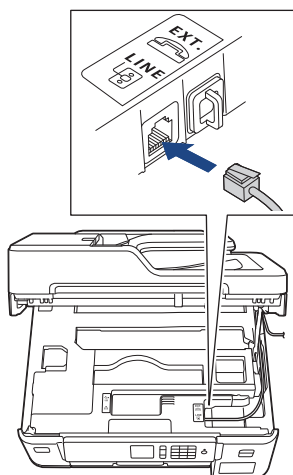

Si tiene alguna duda sobre cómo conectar el equipo al sistema VoIP, póngase en contacto con su proveedor de VoIP.

Una vez conectado el equipo al sistema VoIP, pulse el botón de descolgado para verificar que el equipo tiene tono de marcación. Si el equipo no tiene tono de marcación, llame a su proveedor de VoIP.

Si tiene problemas para enviar o recibir faxes en un sistema VoIP, se recomienda cambiar la velocidad del módem del equipo a la configuración [Básica (VoIP) (Básic(paraVoIP))].



### Información relacionada

- [Servicios telefónicos y dispositivos externos](#)
- [VoIP/interferencia de línea telefónica](#)

## TAD (contestador automático) externo

Puede conectar un contestador automático externo (TAD) a la misma línea que el equipo. Cuando el TAD contesta una llamada, el equipo “escuchará” los tonos CNG (de llamada de fax) enviados por el equipo de fax remitente. Si los detecta, el equipo se encargará de contestar la llamada y recibir el fax. Si no los detecta, el equipo permitirá que el TAD tome un mensaje de voz y se mostrará [Teléfono] en la pantalla LCD.

El TAD externo debe contestar antes de que suenen cuatro timbres (el número de timbres recomendado es dos). Esto se debe a que el equipo no puede oír los tonos CNG hasta que el TAD externo haya respondido a la llamada. El equipo remitente continuará enviando tonos CNG solo durante ocho o diez segundos más. No se recomienda utilizar la función de ahorro de tarifa en el TAD externo si esta función necesita más de cuatro timbres para activarse.

A menos que esté utilizando el timbre distintivo, el TAD debe estar conectado a la conexión EXT. del equipo.

- **Si se suscribe al servicio de timbre distintivo de la compañía telefónica:**

Puede conectar un TAD externo a una toma diferente de la pared solo si se suscribe al servicio de timbre distintivo de la compañía telefónica, ha registrado el patrón de timbre distintivo en el equipo y utiliza ese número como número de fax. Si dispone del servicio de timbre distintivo de la compañía telefónica, la configuración recomendada en el TAD externo es un mínimo de cuatro timbres. No puede utilizar la configuración de ahorro de tarifa.

- **Si no se suscribe al servicio de timbre distintivo:**

Deberá enchufar el TAD a la conexión EXT. del equipo. Si el TAD está enchufado a la toma de la pared, tanto el equipo como el TAD intentarán controlar la línea telefónica. (Consulte la ilustración).

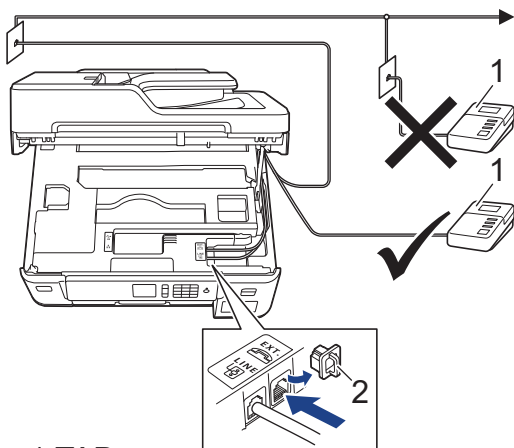

1 TAD

2 Cubierta protectora

### IMPORTANTE

NO conecte un TAD en otro punto de la misma línea telefónica.



Si tiene problemas para recibir faxes, reduzca el número de timbres del TAD externo.



### Información relacionada

- [Servicios telefónicos y dispositivos externos](#)
- [Conectar un contestador automático externo](#)
- [Grabar un mensaje saliente \(OGM\) en el contestador automático externo](#)
- [Conexiones de líneas múltiples \(PBX\)](#)

## Conectar un contestador automático externo

El TAD externo se debe enchufar en la conexión denominada EXT. El equipo no podrá funcionar correctamente si enchufa el TAD en una toma de la pared (a menos que esté utilizando el servicio de timbre distintivo).

1. Enchufe el cable de la línea telefónica que sale de la toma de teléfono de la pared en la conexión denominada LINE.
2. Retire la cubierta protectora (1) de la conexión denominada EXT. y, a continuación, enchufe el cable de la línea telefónica del TAD externo a la conexión EXT.

Asegúrese de que este cable esté conectado al TAD en la conexión de línea telefónica del TAD y no en la conexión del auricular.

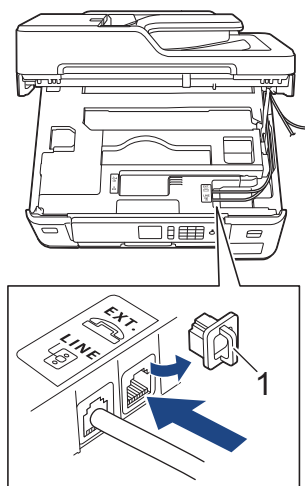

3. Establezca el TAD externo en la cantidad mínima de timbres permitida. Para obtener más información, comuníquese con su proveedor de teléfono. (El ajuste de retraso del timbre del equipo no se aplica.)
4. Grabe el mensaje saliente en el TAD externo.
5. Configure el TAD para que conteste las llamadas.
6. Configure el modo de recepción del equipo como [Contestador ext.].

### ✓ Información relacionada

- [TAD \(contestador automático\) externo](#)
- [Descripción general de los modos de recepción](#)
- [Seleccione el modo de recepción correcto](#)
- [Problemas de teléfono y fax](#)

## Grabar un mensaje saliente (OGM) en el contestador automático externo

1. Grabe cinco segundos de silencio al inicio del mensaje. Esto permite que el equipo pueda escuchar los tonos de fax.



Se recomienda que comience el mensaje saliente con un silencio inicial de cinco segundos, dado que el equipo no puede detectar los tonos de fax si hay una voz alta. Puede probar a omitir esta pausa, pero si el equipo tiene problemas para recibir faxes, deberá volver a grabar el mensaje saliente e incluirla.

2. Limite la duración del mensaje a 20 segundos.
3. Finalice el mensaje de 20 segundos proporcionando el código de recepción de fax para las personas que envían faxes manuales. Por ejemplo: "Después del pitido, deje un mensaje o pulse \*51 e Inicio para enviar un fax".



### Información relacionada

- [TAD \(contestador automático\) externo](#)

## Conexiones de líneas múltiples (PBX)

Le recomendamos que solicite a la compañía que instaló su centralita PBX que conecte el equipo. Si dispone de un sistema de líneas múltiples, le recomendamos que solicite a la compañía que lo instaló que conecte la unidad a la última línea del sistema. De esta manera, puede evitar que el equipo se active cada vez que reciba llamadas telefónicas. Si una operadora va a contestar todas las llamadas entrantes, le recomendamos que configure el modo de recepción en [Manual].

No garantizamos que el equipo vaya a funcionar correctamente en todos los casos si está conectado a una centralita PBX. En caso de que haya problemas al enviar o recibir faxes, deberá informar primero a la compañía que gestiona su centralita PBX.



### Información relacionada

- [TAD \(contestador automático\) externo](#)

## **Extensiones telefónicas y teléfonos externos**

- [Conectar una extensión telefónica o un teléfono externo](#)
- [Operación desde extensiones telefónicas y teléfonos externos](#)
- [Utilizar un auricular externo inalámbrico que no sea de Brother](#)
- [Utilizar los códigos remotos](#)



## Conectar una extensión telefónica o un teléfono externo

Puede conectar un teléfono independiente al equipo tal y como se indica en el diagrama siguiente.

Conecte el cable de la línea telefónica a la conexión denominada EXT.

Antes de conectar un teléfono externo, retire la cubierta protectora (3) de la conexión EXT. del equipo.

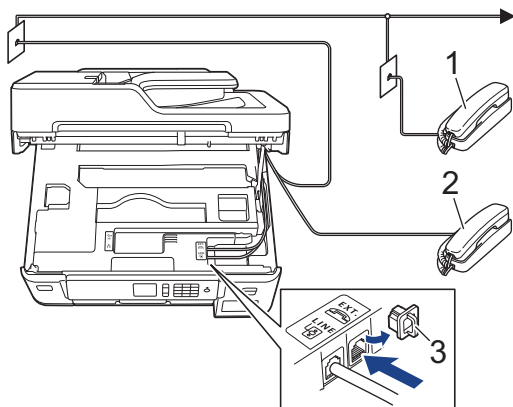

- 1 Extensión telefónica
- 2 Teléfono externo
- 3 Cubierta protectora



### Información relacionada

- [Extensiones telefónicas y teléfonos externos](#)

## Operación desde extensiones telefónicas y teléfonos externos

### Utilizar extensiones telefónicas

Si contesta una llamada de fax desde una extensión telefónica, puede hacer que el equipo reciba el fax pulsando el código de recepción de fax \*51.

Si el equipo contesta una llamada de voz y suena con semitimbres/dobles timbres para avisarle, puede contestar la llamada desde una extensión telefónica pulsando el código de contestación telefónica #51.

### Utilizar un teléfono externo (conectado a la conexión EXT. del equipo)

Si contesta una llamada de fax desde un teléfono externo conectado a la toma EXT. del equipo, puede hacer que el equipo reciba el fax pulsando el botón Inicio y seleccionando la opción de recibir.

Si el equipo contesta una llamada de voz y seudo/doble timbres que usted debe atender, puede tomar la llamada en un teléfono externo si pulsa [Responder].

### Si responde a una llamada y no oye a nadie:

Debe suponer que está recibiendo un fax manual.

Pulse \*51 y espere a oír los pitidos o a que en la pantalla LCD se muestre [Recibiendo] y, a continuación, cuelgue.



También puede utilizar la función de recepción fácil para que el equipo responda automáticamente a la llamada.



### Información relacionada

- [Extensiones telefónicas y teléfonos externos](#)
- [Establecer el número de timbres antes de que el equipo responda \(retraso de timbre\)](#)
- [Definir recepción sencilla](#)
- [Definir un código de acceso remoto](#)
- [Correo de voz](#)
- [Definir el tiempo de timbre F/T \(seudo/doble timbre\)](#)

## Utilizar un auricular externo inalámbrico que no sea de Brother

Si tiene un teléfono inalámbrico que no es de Brother conectado a la conexión EXT. del equipo y, por lo general, tiene el auricular inalámbrico a mano, le resultará más fácil contestar las llamadas durante el número de timbres.

Si deja al equipo responder primero, debe ir al equipo y pulsar [Responder] para transferir la llamada al auricular inalámbrico.



### Información relacionada

- [Extensiones telefónicas y teléfonos externos](#)

## Utilizar los códigos remotos

### Código de recepción de fax

Si contesta una llamada de fax desde una extensión telefónica, puede indicar al equipo que la reciba marcando el código de recepción de fax \*51. Espere a oír los pitidos largos y, a continuación, vuelva a colgar el auricular.

Si contesta una llamada de fax en un teléfono externo, puede hacer que el equipo reciba el fax pulsando el botón Inicio y, a continuación, seleccionando la opción de recibir.

### Código de contestación telefónica

Si recibe una llamada de voz y el equipo está en el modo F/T, empezará a sonar el timbre F/T (semitimbre/doble timbre) después del número inicial de timbres. Si contesta la llamada desde una extensión telefónica, puede desactivar el timbre F/T pulsando #51 (asegúrese de que lo pulsa mientras suenan los timbres).

Si el equipo contesta una llamada de voz y seudo/doble timbres que usted debe atender, puede tomar la llamada en un teléfono externo si pulsa [Responder].





### Información relacionada

- [Extensiones telefónicas y teléfonos externos](#)
- [Cambiar los códigos remotos](#)
- [Definir un código de acceso remoto](#)
- [Definir recepción sencilla](#)

## Cambiar los códigos remotos

El código de recepción de fax predefinido es **\*51**. El código de contestación telefónica predefinido es **#51**. Si siempre está desconectado cuando accede de forma remota al TAD externo, pruebe a cambiar los códigos remotos de tres dígitos a **###** o **999**, por ejemplo.

1. Pulse  [Ajustes] > [Todas config. (Todos ajustes)] > [Fax] > [Conf.recepción] > [Activ. remota].
2. Realice una de las siguientes acciones:
  - Para cambiar el código de recepción de fax, pulse [Cód recepción fax (Cod. remoto)]. Introduzca el nuevo código y, a continuación, pulse [OK].
  - Para cambiar el código de contestación telefónica, pulse [Cód. de deact. (Cod.desactivado)]. Introduzca el nuevo código y, a continuación, pulse [OK].
  - Si no desea cambiar los códigos, vaya al siguiente paso.
  - Para configurar los códigos remotos en [No] (o en [Sí]), pulse [Activ. remota]. Pulse [No] (o [Sí]).
3. Pulse .



### Información relacionada

- [Utilizar los códigos remotos](#)

## Informes de fax

- [Configurar el formato del informe Verificación de la transmisión](#)
- [Configurar los intervalos del Diario del fax](#)
- [Imprimir informes](#)

## Configurar el formato del informe Verificación de la transmisión

El informe Verificación de la transmisión se puede utilizar como comprobante del envío de faxes. El informe muestra una lista con el número de fax o el nombre del destinatario, la hora y la fecha de la transmisión, la duración de la transmisión, el número de páginas enviadas y si la transmisión se ha realizado correctamente.

Hay varias configuraciones disponibles para el informe Verificación de la transmisión:

Opción	Descripción
Sí	Imprime un informe cada vez que se envía un fax.
Sí (+Imagen)	Imprime un informe cada vez que se envía un fax. En el informe aparece parte de la primera página del fax.
Solo error	Imprime un informe si el fax no se envía debido a un error de transmisión.
Solo error (+Imagen)	Imprime un informe si el fax no se envía debido a un error de transmisión. En el informe aparece parte de la primera página del fax.
No	El informe no se imprimirá.

1. Pulse  [Ajustes] > [Todas config. (Todos ajustes)] > [Fax] > [Config. de informe (Ajust. informes)] > [Transmisión (Ver transmisión)].

2. Pulse la opción deseada.

Si selecciona [Sí (+Imagen)] o [Solo error (+Imagen)], la imagen no aparecerá en el Informe Verificación de la transmisión si la transmisión en tiempo real está configurada en [Sí].

3. Pulse .



Si la transmisión se realiza correctamente, aparecerá [OK] junto a [RESULT] en el Informe Verificación de la transmisión. Si la transmisión no se realiza correctamente, aparecerá [ERROR] junto a [RESULT].

### Información relacionada

- [Informes de fax](#)

## Configurar los intervalos del Diario del fax

Puede configurar el equipo para que imprima el Diario del fax a intervalos específicos (cada 50 faxes, cada 6, 12 o 24 horas o cada 2 o 7 días).

1. Pulse  [Ajustes] > [Todas config. (Todos ajustes)] > [Fax] > [Config. de informe (Ajust. informes)] > [Frec. informe].
2. Pulse [Frec. informe].
3. Pulse ▲ o ▼ para seleccionar un intervalo.
  - 6, 12, 24 horas, 2 o 7 días  
El equipo imprimirá el informe en el intervalo seleccionado y, a continuación, borrará todos los trabajos de fax guardados en la memoria del Diario. Si la memoria del equipo alcanza el límite de 200 trabajos antes de haberse alcanzado la hora especificada, el equipo imprimirá el Diario del fax antes y, a continuación, borrará todos los trabajos de fax de la memoria. Si desea imprimir un informe adicional antes de que llegue el momento especificado para imprimirlo, podrá hacerlo sin borrar los trabajos.
  - Cada 50 faxes  
El equipo imprimirá el Diario del fax cuando tenga almacenados 50 trabajos de fax.
4. Si ha seleccionado 6, 12, 24 horas, 2 o 7 días, pulse [Hora] e introduzca la hora del día en la pantalla táctil. Pulse [OK].
5. Si ha seleccionado [Cada 7 días], pulse [Día]. Pulse ▲ o ▼ para mostrar la opción [Cada lunes], [Cada martes], [Cada miércoles], [Cada jueves], [Cada viernes], [Cada sábado] o [Cada domingo] y, a continuación, pulse el día en el que se iniciará la cuenta atrás de siete días.
6. Pulse .



### Información relacionada

- [Informes de fax](#)
- [Configurar el equipo para que se apague automáticamente](#)



## PC-FAX

- [PC-FAX para Windows®](#)
- [PC-FAX para Mac](#)

## PC-FAX para Windows®

- [Información general de PC-FAX \(Windows®\)](#)
- [Enviar un fax mediante PC-FAX \(Windows®\)](#)
- [Recepción de faxes en la computadora \(Windows®\)](#)

## Información general de PC-FAX (Windows®)

Reduzca el consumo de papel y ahorre tiempo mediante el software PC-FAX de Brother para enviar faxes directamente desde el equipo.

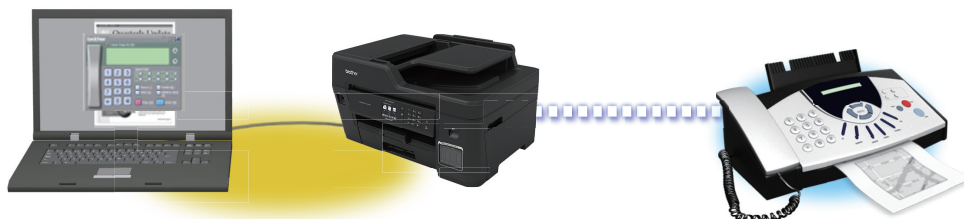

- [Configurar PC-FAX \(Windows®\)](#)
- [Configurar su Libreta de direcciones de PC-Fax \(Windows®\)](#)

## Configurar PC-FAX (Windows®)

Antes de enviar faxes mediante PC-FAX, personalice las opciones de envío en cada pestaña del cuadro de diálogo **Ajustes PC-FAX**.

1. Realice una de las siguientes acciones:

- Windows® 7

Haga clic en  (**Iniciar**) > **Todos los programas** > **Brother** > **Brother Utilities**.

Haga clic en la lista desplegable y seleccione el nombre del modelo (si no está ya seleccionado). Haga clic en **PC-FAX** en la barra de navegación izquierda y, a continuación, haga clic en **Configurar Envío**.

- Windows® 8 y Windows® 10

Inicie  (**Brother Utilities**) y, a continuación, haga clic en la lista desplegable y seleccione el nombre del modelo (si no está ya seleccionado). Haga clic en **PC-FAX** en la barra de navegación izquierda y, a continuación, haga clic en **Configurar Envío**.

Aparecerá el cuadro de diálogo **Ajustes PC-FAX**.

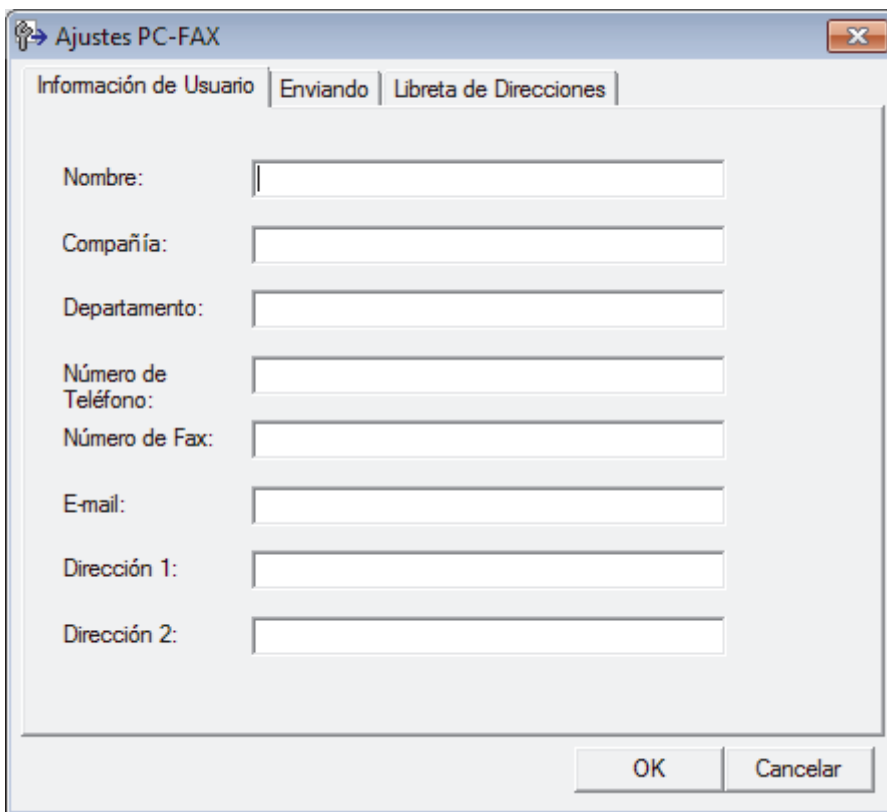

2. Realice una de las siguientes acciones:

- Haga clic en la pestaña **Información de Usuario** y, a continuación, escriba su información de usuario en los campos.



Cada cuenta de Microsoft® tiene su propia pantalla **Información de Usuario** personalizada para personalizar portadas y encabezados de fax.

- Haga clic en la pestaña **Enviando** y, a continuación, escriba el número necesario para acceder a una línea externa (si es necesario) en el campo **Numero de acceso a linea externa**. Marque la casilla de verificación **Incluir cabecera** para incluir la información de la cabecera.
- Haga clic en la pestaña **Libreta de Direcciones** y, a continuación, seleccione la libreta de direcciones que desea utilizar con PC-FAX en la lista desplegable **Seleccione la Libreta de Direcciones**.

3. Haga clic en **OK**.



## Información relacionada

- [Información general de PC-FAX \(Windows®\)](#)

## Configurar su Libreta de direcciones de PC-Fax (Windows®)

Agregue, edite y elimine miembros y grupos para personalizar su **Libreta de direcciones de Brother**.

- [Agregar un miembro a la Libreta de direcciones de PC-FAX \(Windows®\)](#)
- [Cree un grupo en la libreta de direcciones de PC-FAX \(Windows®\)](#)
- [Edite los datos de un miembro o grupo en la libreta de direcciones de PC-FAX \(Windows®\)](#)
- [Elimine un miembro o grupo de la libreta de direcciones de PC-FAX \(Windows®\)](#)
- [Exporte la libreta de direcciones de PC-FAX \(Windows®\)](#)
- [Importe datos a su libreta de direcciones de PC-FAX \(Windows®\)](#)

## Agregar un miembro a la Libreta de direcciones de PC-FAX (Windows®)

Añada nuevos contactos incluyendo su información de fax a la libreta de direcciones de PC-Fax si desea enviar faxes mediante el software PC-Fax de Brother.

1. Realice una de las siguientes acciones:

- Windows® 7

Haga clic en  (Iniciar) > **Todos los programas** > **Brother** > **Brother Utilities**.

Haga clic en la lista desplegable y seleccione el nombre del modelo (si no está ya seleccionado). Haga clic en **PC-FAX** en la barra de navegación izquierda y, a continuación, haga clic en **Libreta de Direcciones (Enviar)**.

- Windows® 8 y Windows® 10

Inicie  (**Brother Utilities**) y, a continuación, haga clic en la lista desplegable y seleccione el nombre del modelo (si no está ya seleccionado). Haga clic en **PC-FAX** en la barra de navegación izquierda y, a continuación, haga clic en **Libreta de Direcciones (Enviar)**.

Aparecerá el cuadro de diálogo **Libreta de direcciones de**.

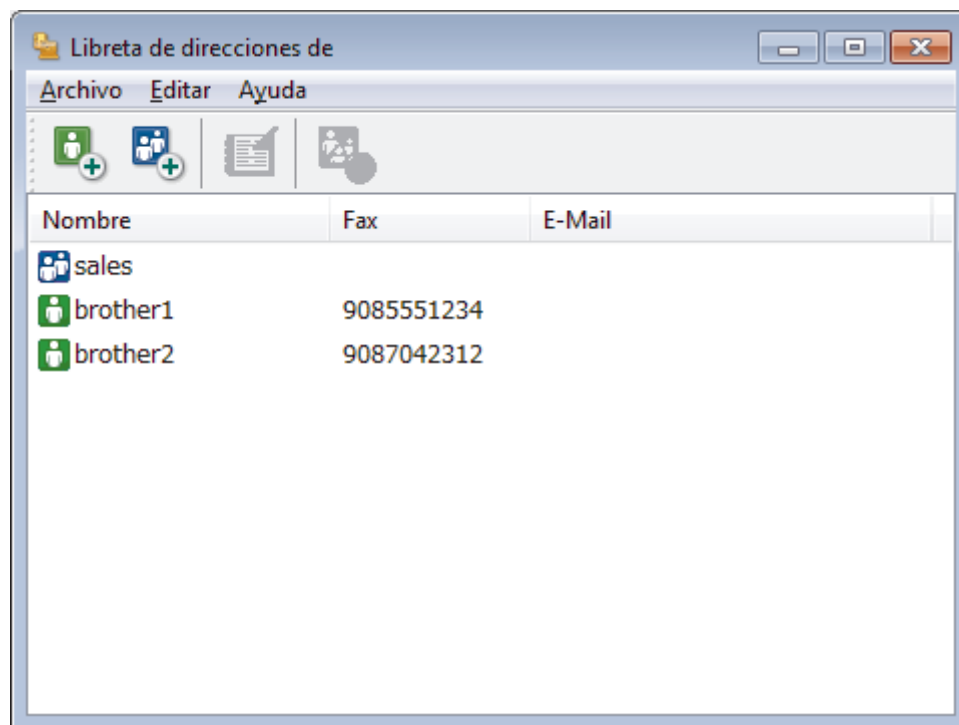

2. Haga clic en .

Aparecerá el cuadro de diálogo **Configuración de los miembros de la Libreta de Direcciones**.

3. Escriba la información de los miembros en los campos correspondientes. El campo **Nombre** es el único campo obligatorio.
4. Haga clic en **Aceptar**.

### Información relacionada

- [Configurar su Libreta de direcciones de PC-Fax \(Windows®\)](#)

## Cree un grupo en la libreta de direcciones de PC-FAX (Windows®)

Cree un grupo para el multienvío del mismo PC-FAX a varios destinatarios al mismo tiempo.

1. Realice una de las siguientes acciones:

- Windows® 7

Haga clic en  (Iniciar) > Todos los programas > Brother > Brother Utilities.

Haga clic en la lista desplegable y seleccione el nombre del modelo (si no está ya seleccionado). Haga clic en **PC-FAX** en la barra de navegación izquierda y, a continuación, haga clic en **Libreta de Direcciones (Enviar)**.

- Windows® 8 y Windows® 10

Inicie  (**Brother Utilities**) y, a continuación, haga clic en la lista desplegable y seleccione el nombre del modelo (si no está ya seleccionado). Haga clic en **PC-FAX** en la barra de navegación izquierda y, a continuación, haga clic en **Libreta de Direcciones (Enviar)**.

Aparecerá el cuadro de diálogo **Libreta de direcciones de**.

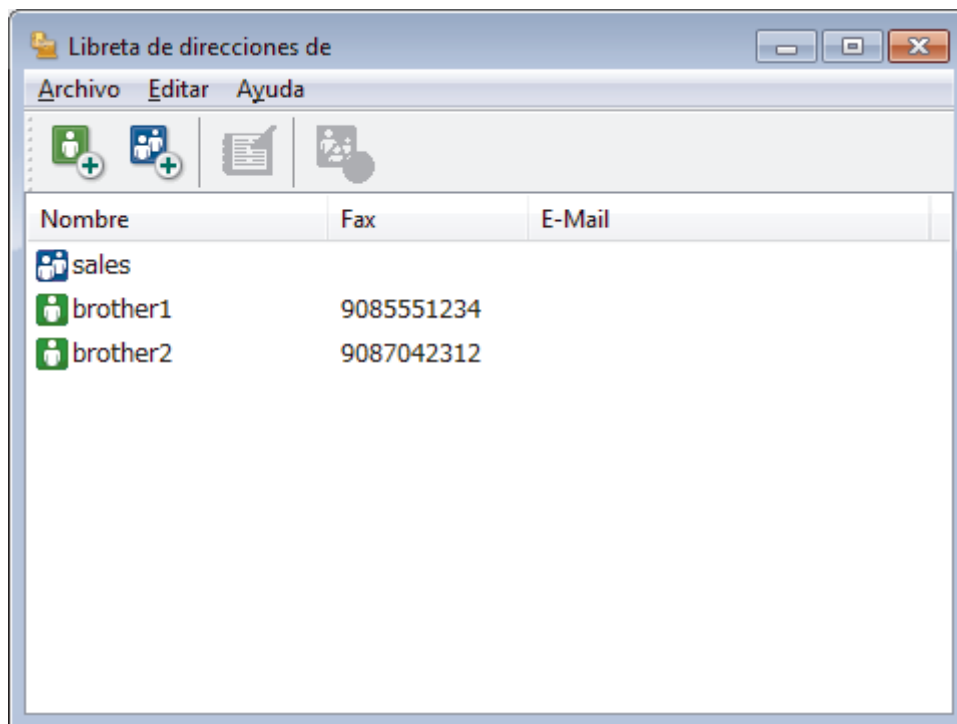

2. Haga clic en .

Aparecerá el cuadro de diálogo **Configuración de los grupos de la Libreta de Direcciones**.

3. Escriba el nombre del nuevo grupo en el campo **Nombre de Grupo**.

4. En el campo **Nombres disponibles**, seleccione los nombres que desea incluir en el grupo y, a continuación, haga clic en **Añadir >>**.

Los miembros agregados al grupo aparecerán en el cuadro **Miembros de Grupo**.

5. Cuando finalice la configuración, haga clic en **Aceptar**.



Un grupo puede contener un máximo de 50 miembros.





## Información relacionada

- [Configurar su Libreta de direcciones de PC-Fax \(Windows®\)](#)

Inicio > Cómo enviar faxes > PC-FAX > PC-FAX para Windows® > Información general de PC-FAX (Windows®) > Configurar su Libreta de direcciones de PC-Fax (Windows®) > Edite los datos de un miembro o grupo en la libreta de direcciones de PC-FAX (Windows®)

## Edite los datos de un miembro o grupo en la libreta de direcciones de PC-FAX (Windows®)

1. Realice una de las siguientes acciones:

- Windows® 7

Haga clic en  (**Iniciar**) > **Todos los programas** > **Brother** > **Brother Utilities**.

Haga clic en la lista desplegable y seleccione el nombre del modelo (si no está ya seleccionado). Haga clic en **PC-FAX** en la barra de navegación izquierda y, a continuación, haga clic en **Libreta de Direcciones (Enviar)**.

- Windows® 8 y Windows® 10

Inicie  (**Brother Utilities**) y, a continuación, haga clic en la lista desplegable y seleccione el nombre del modelo (si no está ya seleccionado). Haga clic en **PC-FAX** en la barra de navegación izquierda y, a continuación, haga clic en **Libreta de Direcciones (Enviar)**.

Aparecerá el cuadro de diálogo **Libreta de direcciones de**.

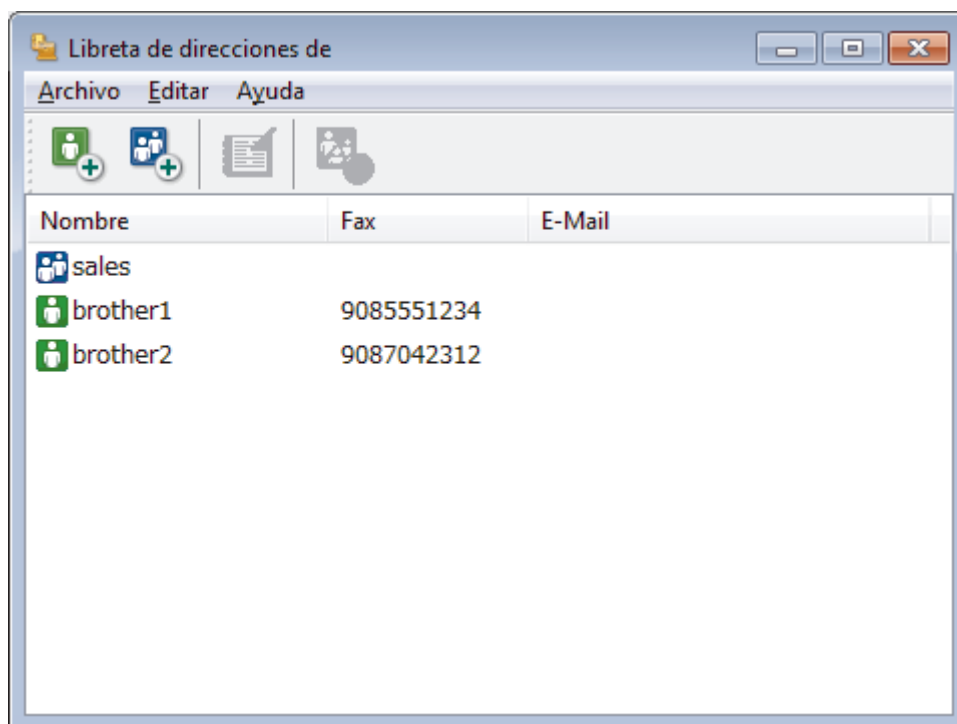

2. Seleccione el miembro o el grupo que desee modificar.

3. Haga clic en  (**Propiedades**).

4. Modifique los datos del miembro o el grupo.

5. Haga clic en **Aceptar**.

### Información relacionada

- [Configurar su Libreta de direcciones de PC-Fax \(Windows®\)](#)

Inicio > Cómo enviar faxes > PC-FAX > PC-FAX para Windows® > Información general de PC-FAX (Windows®) > Configurar su Libreta de direcciones de PC-Fax (Windows®) > Elimine un miembro o grupo de la libreta de direcciones de PC-FAX (Windows®)

## Elimine un miembro o grupo de la libreta de direcciones de PC-FAX (Windows®)

1. Realice una de las siguientes acciones:

- Windows® 7

Haga clic en  (Iniciar) > Todos los programas > Brother > Brother Utilities.

Haga clic en la lista desplegable y seleccione el nombre del modelo (si no está ya seleccionado). Haga clic en **PC-FAX** en la barra de navegación izquierda y, a continuación, haga clic en **Libreta de Direcciones (Enviar)**.

- Windows® 8 y Windows® 10

Inicie  (**Brother Utilities**) y, a continuación, haga clic en la lista desplegable y seleccione el nombre del modelo (si no está ya seleccionado). Haga clic en **PC-FAX** en la barra de navegación izquierda y, a continuación, haga clic en **Libreta de Direcciones (Enviar)**.

Aparecerá el cuadro de diálogo **Libreta de direcciones de**.

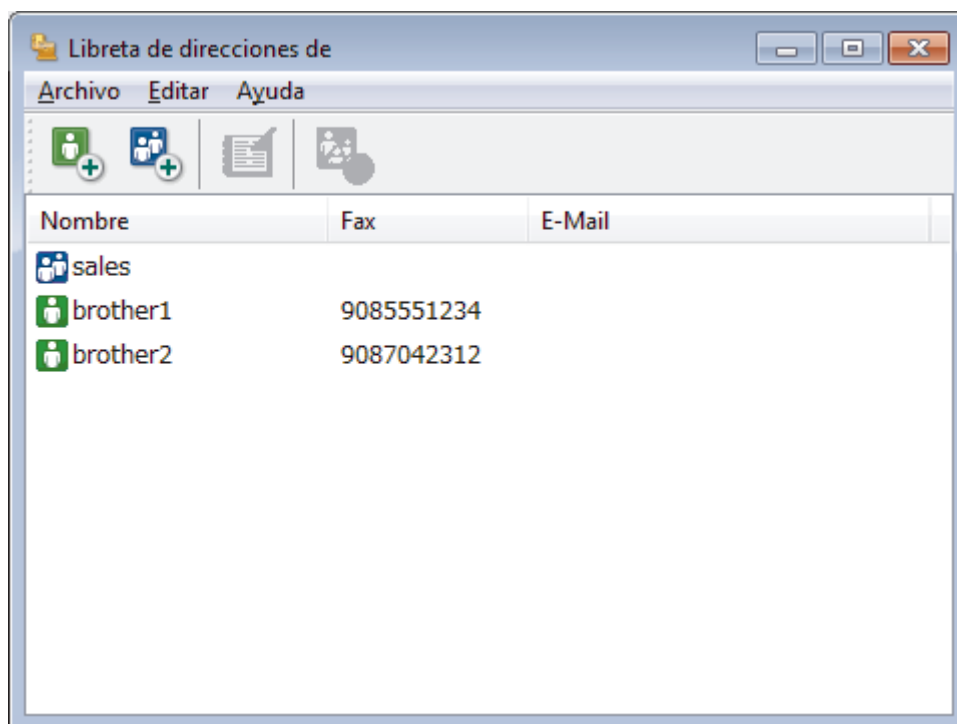

2. Seleccione el miembro o el grupo que desee eliminar.

3. Haga clic en  (Eliminar).

4. Cuando aparezca el cuadro de diálogo de confirmación, pulse **Aceptar**.

### Información relacionada

- [Configurar su Libreta de direcciones de PC-Fax \(Windows®\)](#)

## Exporte la libreta de direcciones de PC-FAX (Windows®)

Puede exportar la libreta de direcciones como un archivo de texto ASCII (\*.csv), una vCard (una tarjeta de visita electrónica), o **Datos de marcado de configuración remota** y guardarla en su computadora.

- No puede exportar los ajustes del grupo cuando exporte los datos de la **Libreta de direcciones de**.

1. Realice una de las siguientes acciones:

- Windows® 7

Haga clic en  (**Iniciar**) > **Todos los programas** > **Brother** > **Brother Utilities**.

Haga clic en la lista desplegable y seleccione el nombre del modelo (si no está ya seleccionado). Haga clic en **PC-FAX** en la barra de navegación izquierda y, a continuación, haga clic en **Libreta de Direcciones (Enviar)**.

- Windows® 8 y Windows® 10

Inicie  (**Brother Utilities**) y, a continuación, haga clic en la lista desplegable y seleccione el nombre del modelo (si no está ya seleccionado). Haga clic en **PC-FAX** en la barra de navegación izquierda y, a continuación, haga clic en **Libreta de Direcciones (Enviar)**.

Aparecerá el cuadro de diálogo **Libreta de direcciones de**.

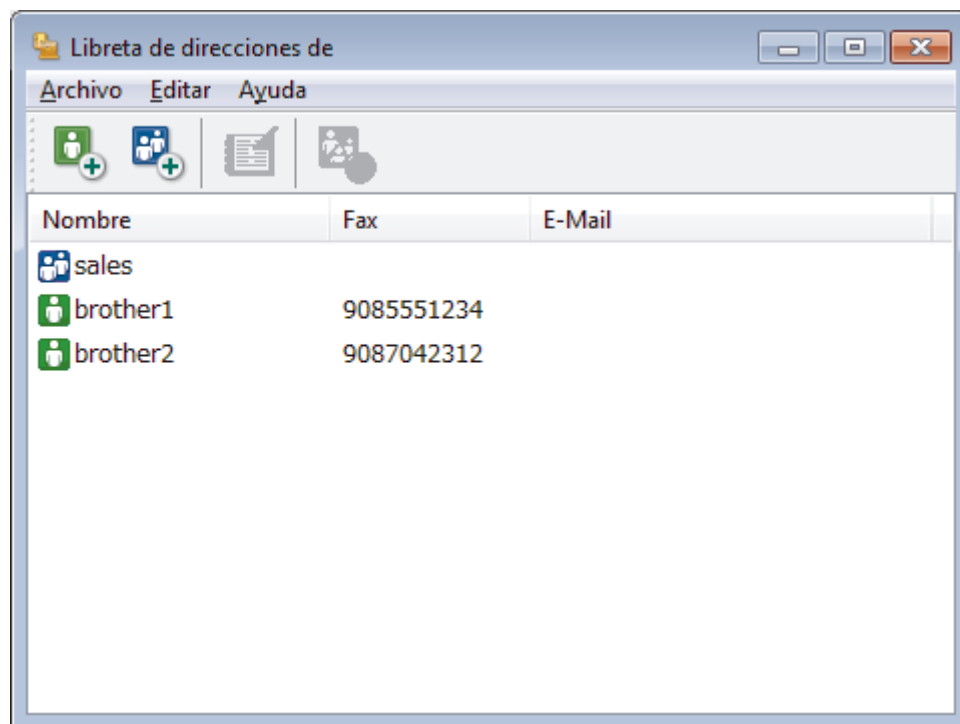

2. Haga clic en el menú **Archivo** y, a continuación, seleccione **Exportar**.

3. Seleccione una de las siguientes acciones:

- Texto**

Aparecerá el cuadro de diálogo **Elementos Seleccionados**. Vaya al paso 4.

- vCard**

Debe seleccionar un miembro que desee exportar de su libreta de direcciones antes de seleccionar esta opción.

Vaya a la carpeta donde desea guardar la vCard, escriba el nombre de la vCard en el campo **Nombre** y, a continuación, haga clic en **Guardar**.

---

- **Datos de marcado de configuración remota**

Vaya a la carpeta donde desea guardar los datos, escriba el nombre de archivo en el campo **Nombre** y, a continuación, haga clic en **Guardar**.

4. En el campo **Elementos Disponibles**, seleccione los datos que desea exportar y, a continuación, haga clic en **Añadir >>**.



Seleccione y agregue los elementos en el orden que desea que aparezcan.

5. Si va a exportar a un archivo ASCII, en la sección **Carácter Separador** seleccione la opción **Tabulador** o **Coma** para separar los campos de datos.
6. Haga clic en **Aceptar**.
7. Vaya a la carpeta de la computadora donde desea guardar los datos, escriba el nombre del archivo y, a continuación, haga clic en **Guardar**.



### **Información relacionada**

- [Configurar su Libreta de direcciones de PC-Fax \(Windows®\)](#)
-

Inicio > Cómo enviar faxes > PC-FAX > PC-FAX para Windows® > Información general de PC-FAX (Windows®) > Configurar su Libreta de direcciones de PC-Fax (Windows®) > Importe datos a su libreta de direcciones de PC-FAX (Windows®)

## Importe datos a su libreta de direcciones de PC-FAX (Windows®)

Puede importar los documentos de texto ASCII (\*.csv), vCards (tarjetas de presentación electrónicas) o los **Datos de marcado de configuración remota** a la libreta de direcciones.

1. Realice una de las siguientes acciones:

- Windows® 7

Haga clic en  (Iniciar) > Todos los programas > Brother > Brother Utilities.

Haga clic en la lista desplegable y seleccione el nombre del modelo (si no está ya seleccionado). Haga clic en **PC-FAX** en la barra de navegación izquierda y, a continuación, haga clic en **Libreta de Direcciones (Enviar)**.

- Windows® 8 y Windows® 10

Inicie  (**Brother Utilities**) y, a continuación, haga clic en la lista desplegable y seleccione el nombre del modelo (si no está ya seleccionado). Haga clic en **PC-FAX** en la barra de navegación izquierda y, a continuación, haga clic en **Libreta de Direcciones (Enviar)**.

Aparecerá el cuadro de diálogo **Libreta de direcciones de**.

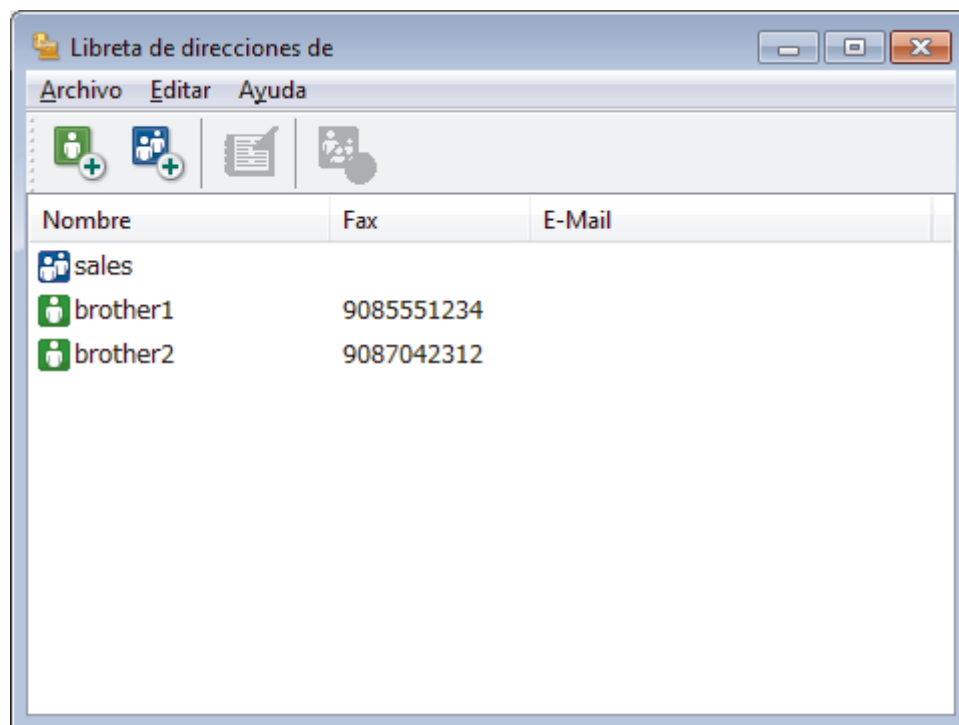

2. Haga clic en el menú **Archivo** y, a continuación, seleccione **Importar**.

3. Seleccione una de las siguientes alternativas:

- Texto**

Aparecerá el cuadro de diálogo **Elementos Seleccionados**. Vaya al paso 4.

- vCard**

Vaya al paso 7.

- Datos de marcado de configuración remota**

Vaya al paso 7.

4. En el campo **Elementos Disponibles**, seleccione los datos que desee importar y, a continuación, haga clic en **Añadir >>**.



Deberá seleccionar y añadir los campos de la lista **Elementos Disponibles** en el mismo orden en que aparezcan en la lista del documento de texto de importación.

---

5. Si va a importar a un archivo ASCII, en la sección **Carácter Separador** seleccione la opción **Tabulador** o **Coma** para separar los campos de datos.
6. Haga clic en **Aceptar**.
7. Vaya a la carpeta donde desee importar los datos, escriba el nombre y, a continuación, haga clic en **Abrir**.



### Información relacionada

---

- [Configurar su Libreta de direcciones de PC-Fax \(Windows®\)](#)
-

## Enviar un fax mediante PC-FAX (Windows®)

PC-FAX solo admite faxes en blanco y negro. Los faxes se enviarán en blanco y negro incluso aunque los datos originales estén en color y el equipo de fax receptor admita faxes en color.

1. Cree un documento en cualquier aplicación de la computadora.
2. Seleccione el comando de impresión en su aplicación.
3. Seleccione **Brother PC-FAX** como impresora y, a continuación, termine la operación de impresión.  
Aparecerá el cuadro de diálogo **Brother PC-FAX**.

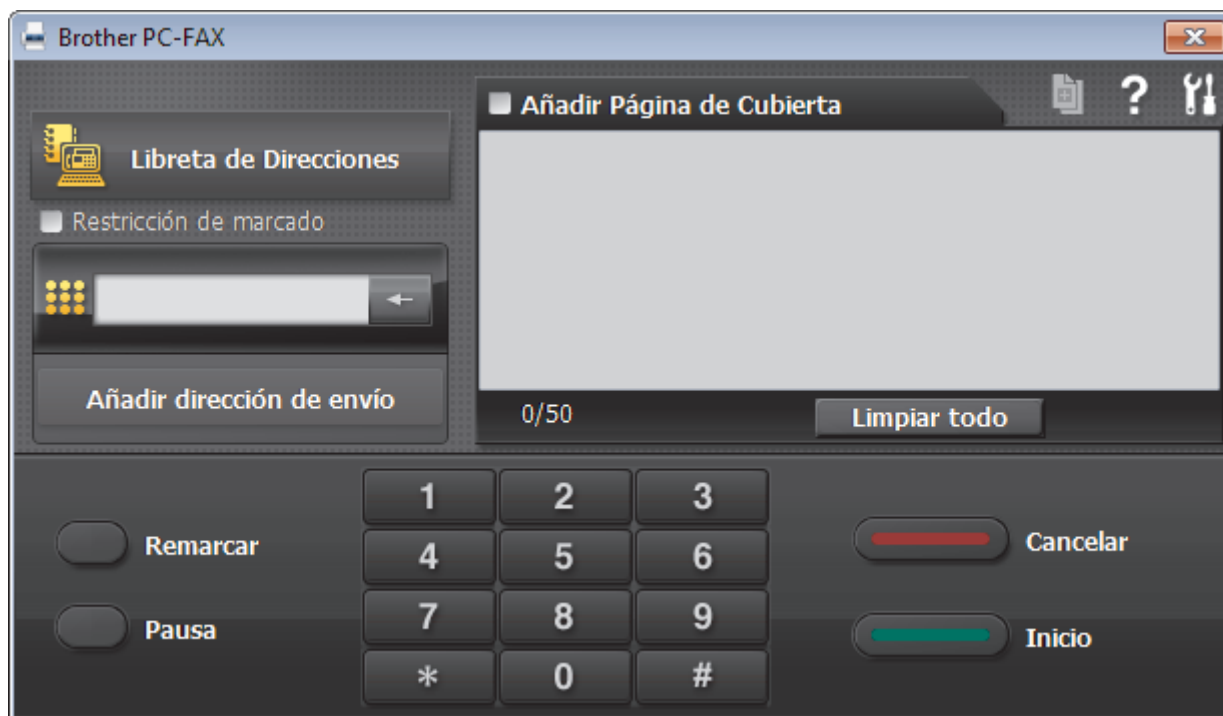

4. Escriba un número de fax utilizando uno de los siguientes métodos:
  - Haga clic en los números del teclado de marcación para introducirlos y, a continuación, haga clic en **Añadir dirección de envío**.

 Si marca la casilla de verificación **Restricción de marcado**, aparecerá un cuadro de diálogo de confirmación para que vuelva a introducir el número de fax mediante el teclado. Esta función le ayudará a evitar envíos a destinos equivocados.

- Pulse el botón **Libreta de Direcciones** y, a continuación, elija un miembro o un grupo de la Libreta de direcciones.

 Si comete un error, pulse **Limpiar todo** para eliminar todas las entradas.

5. Para incluir una página de cubierta, seleccione la casilla de verificación **Añadir Página de Cubierta**. También puede hacer clic en  para crear o editar una página de cubierta.
6. Pulse **Inicio** para enviar el fax.

 Para cancelar el fax, pulse **Cancelar**.

- Si desea volver a marcar un número, mediante **Remarcar** podrá mostrar los cinco últimos números de fax marcados, elegir uno y marcarlo pulsando **Inicio**.





## Información relacionada

- [PC-FAX para Windows®](#)

## Recepción de faxes en la computadora (Windows®)

Mediante el software PC-FAX de Brother puede recibir faxes en la computadora, verlos en pantalla e imprimir solo aquellos que desee.



- [Recibir faxes mediante la recepción de PC-FAX \(Windows®\)](#)

## Recibir faxes mediante la recepción de PC-FAX (Windows®)

El software de recepción de PC-FAX de Brother permite visualizar y almacenar los faxes en la computadora. Se instala automáticamente al instalar el software y los controladores de Brother y funciona en los equipos conectados en red o de forma local.

- La recepción de PC-FAX solo admite faxes en blanco y negro.

Al apagar la computadora, el equipo Brother continuará recibiendo y guardando faxes en la memoria. La pantalla LCD del equipo muestra el número de faxes recibidos que hay guardados. Cuando su computadora inicie la aplicación, el software transferirá todos los fax recibidos a su equipo. Puede activar la opción de impresión de seguridad si desea que el equipo imprima una copia del fax antes de enviarlo a la computadora o antes de que la computadora se apague. Puede configurar los ajustes de la impresión de seguridad desde el equipo Brother.



### Información relacionada

- [Recepción de faxes en la computadora \(Windows®\)](#)
- [Ejecución de la recepción de PC-FAX de Brother en la computadora \(Windows®\)](#)
- [Ver los mensajes recibidos de PC-FAX \(Windows®\)](#)
- [Usar la recepción de PC-Fax para transferir faxes recibidos a su computadora \(solo Windows®\)](#)

Inicio > Cómo enviar faxes > PC-FAX > PC-FAX para Windows® > Recepción de faxes en la computadora (Windows®) > Recibir faxes mediante la recepción de PC-FAX (Windows®) > Ejecución de la recepción de PC-FAX de Brother en la computadora (Windows®)

## Ejecución de la recepción de PC-FAX de Brother en la computadora (Windows®)



Le recomendamos que active la casilla **Cargar el PC-FAX Receive al iniciar el ordenador** para que el software se ejecute de forma automática y pueda transferir los faxes existentes al iniciar la computadora.

1. Realice una de las siguientes acciones:

- Windows® 7

Haga clic en  (**Iniciar**) > **Todos los programas** > **Brother** > **Brother Utilities**.

Haga clic en la lista desplegable y seleccione el nombre del modelo (si no está ya seleccionado). Haga clic en **PC-FAX** en la barra de navegación izquierda y, a continuación, haga clic en **Recibir**.

- Windows® 8 y Windows® 10

Inicie  (**Brother Utilities**) y, a continuación, haga clic en la lista desplegable y seleccione el nombre del modelo (si no está ya seleccionado). Haga clic en **PC-FAX** en la barra de navegación izquierda y, a continuación, haga clic en **Recibir**.

2. Confirme el mensaje y haga clic en **Sí**.

Aparece la ventana **PC-FAX Receive (Recepción de PC-FAX)**. También aparece el icono  (**Recepción de PC-FAX**) en el área de notificación de la computadora.



### Información relacionada

- [Recibir faxes mediante la recepción de PC-FAX \(Windows®\)](#)
- [Configuración de la computadora para recibir PC-FAX \(Windows®\)](#)
- [Añadir el equipo Brother a la recepción de PC-FAX \(Windows®\)](#)

Inicio > Cómo enviar faxes > PC-FAX > PC-FAX para Windows® > Recepción de faxes en la computadora (Windows®) > Recibir faxes mediante la recepción de PC-FAX (Windows®) > Ejecución de la recepción de PC-FAX de Brother en la computadora (Windows®) > Configuración de la computadora para recibir PC-FAX (Windows®)

## Configuración de la computadora para recibir PC-FAX (Windows®)

1. Haga doble clic en el icono  (**Recepción de PC-FAX**) en el área de notificación de la computadora.  
Aparece la ventana **PC-FAX Receive (Recepción de PC-FAX)**.
2. Haga clic en **Ajustes**.
3. Configure las opciones según sea necesario:

### Preferencias

Permite configurar la recepción de PC-FAX para que se inicie automáticamente al iniciar Windows®.

### Guardar

Permite configurar la ruta en la que se guardarán los archivos de PC-FAX y seleccionar el formato del documento recibido.

### Cargar a

Configure la ruta al servidor SharePoint® y seleccione la opción para cargar automática o manualmente (solo disponible para administradores).

### Dispositivo

Permite seleccionar el equipo Brother del que desea recibir archivos de PC-FAX.

### Bloquear (solo disponible para administradores)

Evite que los usuarios sin privilegios de administrador configuren las opciones mostradas arriba.

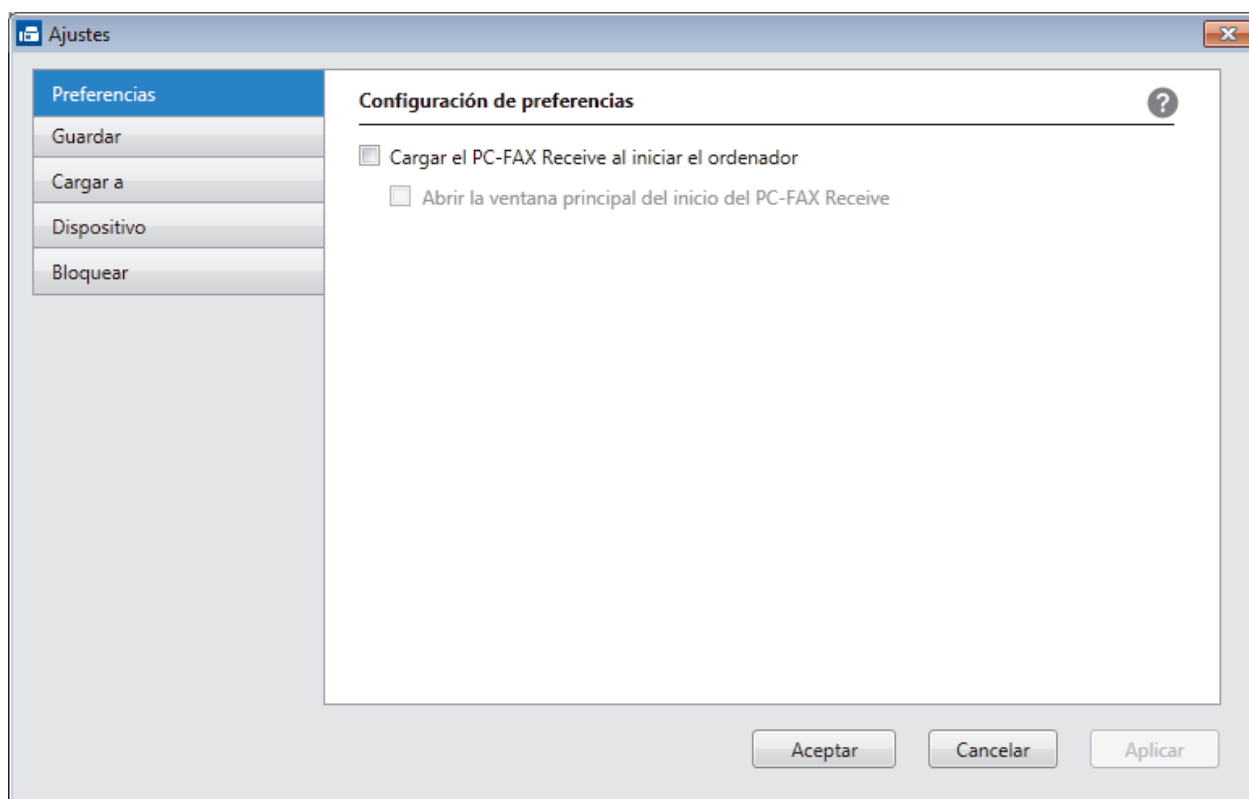

4. Haga clic en **Aceptar**.

### ✓ Información relacionada

- Ejecución de la recepción de PC-FAX de Brother en la computadora (Windows®)

Inicio > Cómo enviar faxes > PC-FAX > PC-FAX para Windows® > Recepción de faxes en la computadora (Windows®) > Recibir faxes mediante la recepción de PC-FAX (Windows®) > Ejecución de la recepción de PC-FAX de Brother en la computadora (Windows®) > Añadir el equipo Brother a la recepción de PC-FAX (Windows®)

## Añadir el equipo Brother a la recepción de PC-FAX (Windows®)

- Si ha instalado el equipo siguiendo las instrucciones para un usuario de red, el equipo ya debería estar configurado para la red.

1. Haga doble clic en el icono  (Recepción de PC-FAX) en el área de notificación de la computadora. Aparece la ventana **PC-FAX Receive (Recepción de PC-FAX)**.
2. Haga clic en **Ajustes**.
3. Haga clic en **Dispositivo > Agregar**.

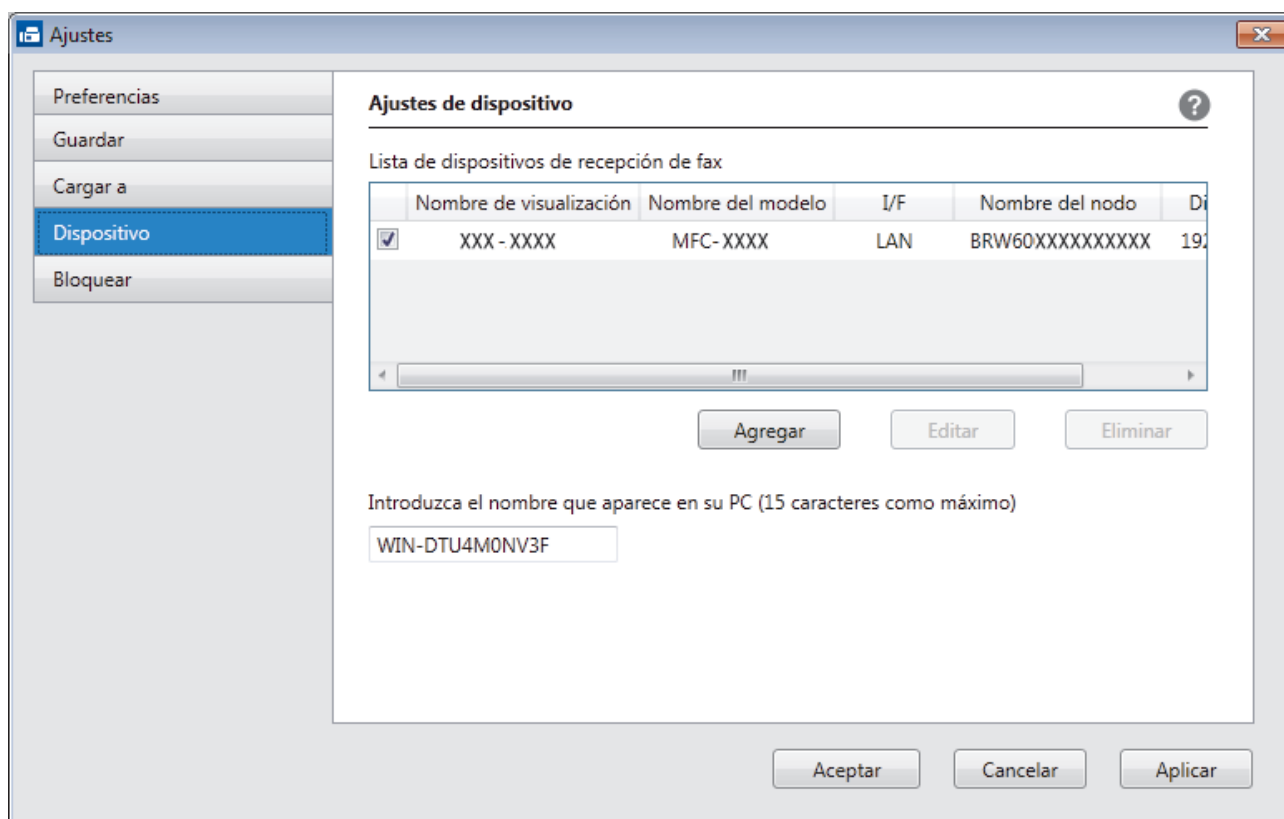

4. Seleccione el método de conexión adecuado.

**Seleccione su equipo de los resultados de búsqueda automáticos que se mencionan a continuación.**

Se mostrarán los equipos Brother conectados. Seleccione un dispositivo de la lista. Haga clic en **Aceptar**.

**Especifique su equipo por su dirección IP**

Escriba la dirección IP del equipo en el campo **Dirección IP** y, a continuación, haga clic en **Aceptar**.

5. Para cambiar el nombre de la computadora que se mostrará en la pantalla LCD del equipo, escriba el nuevo nombre en el campo **Introduzca el nombre que aparece en su PC (15 caracteres como máximo)**.
6. Haga clic en **Aceptar**.

### Información relacionada

- Ejecución de la recepción de PC-FAX de Brother en la computadora (Windows®)

Inicio > Cómo enviar faxes > PC-FAX > PC-FAX para Windows® > Recepción de faxes en la computadora (Windows®) > Recibir faxes mediante la recepción de PC-FAX (Windows®) > Ver los mensajes recibidos de PC-FAX (Windows®)

## Ver los mensajes recibidos de PC-FAX (Windows®)

### Estado de la recepción

Icono	Estado indicado
	Modo de espera No hay mensajes sin leer
	Recibiendo mensajes
	Mensajes recibidos Hay mensajes sin leer

1. Haga doble clic en el icono (**Recepción de PC-FAX**) en el área de notificación de la computadora.

Aparece la ventana **PC-FAX Receive (Recepción de PC-FAX)**.

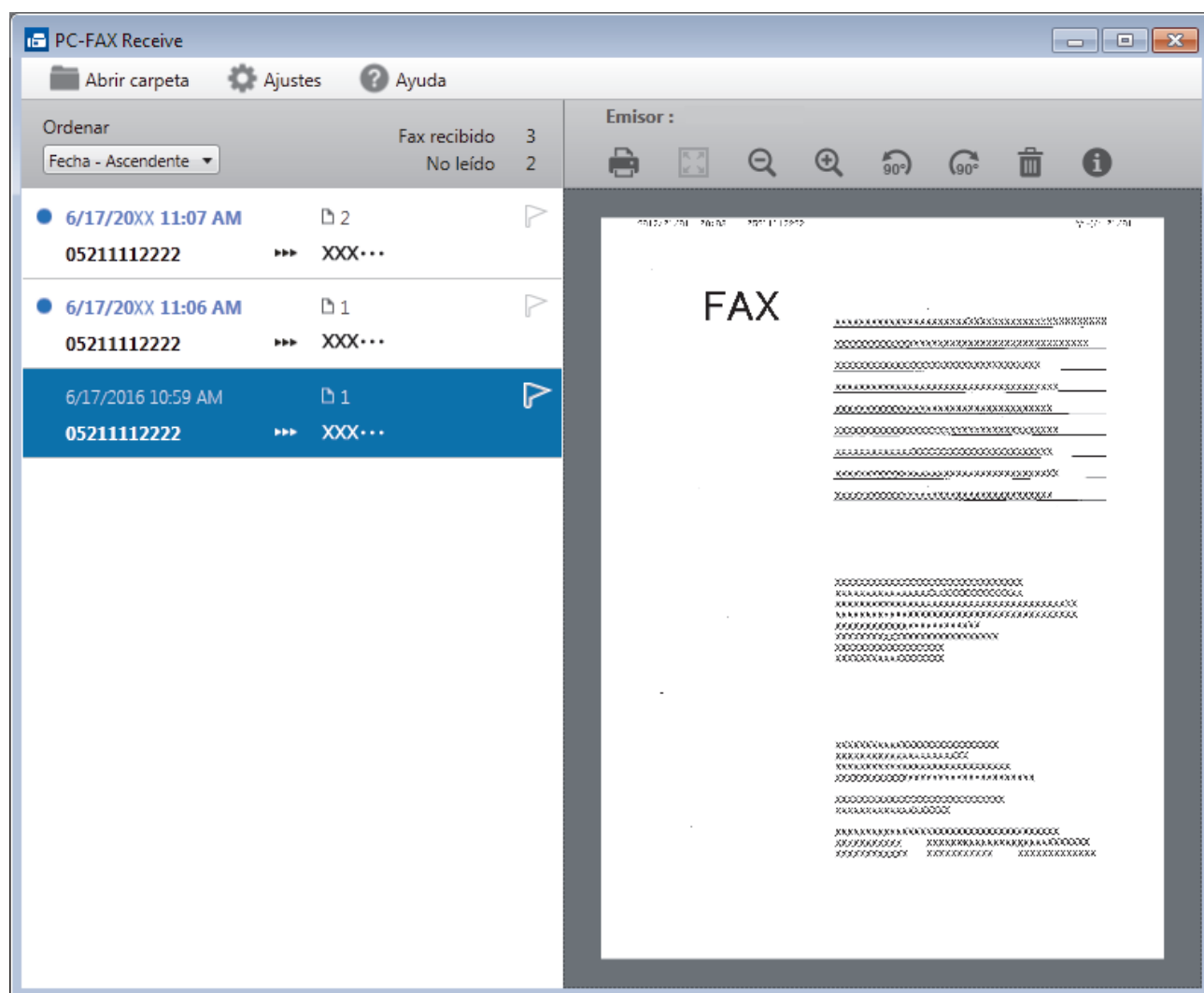

2. Haga clic en cualquier fax de la lista para verlo.

3. Cuando haya terminado, haga clic en en la esquina superior derecha de la ventana para cerrarla.



---

La recepción de PC-FAX estará activa y el icono  (**Recepción de PC-FAX**) permanecerá en el área de notificación de la computadora incluso después de haber cerrado la ventana. Para cerrar la recepción de PC-FAX, haga clic en el icono del área de notificación de la computadora y haga clic en **Cerrar**.

---



### Información relacionada

- [Recibir faxes mediante la recepción de PC-FAX \(Windows®\)](#)
-



## PC-FAX para Mac

Utilice el software PC-FAX de Brother para enviar faxes directamente desde el Mac sin necesidad de imprimirlos. Esta función le ayuda a reducir el consumo de papel y le permite ahorrar tiempo.

- [Envío de faxes desde la aplicación \(Mac\)](#)

## Envío de faxes desde la aplicación (Mac)

PC-FAX solo admite faxes en blanco y negro. Los faxes se enviarán en blanco y negro incluso aunque los datos originales estén en color y el equipo de fax receptor admita faxes en color.

1. Cree un documento en una aplicación de Mac.
2. En una aplicación, como Apple TextEdit, haga clic en el menú **Archivo** y, a continuación, seleccione **Imprimir**.
3. Pulse el menú emergente de la aplicación y, a continuación, seleccione la opción **Enviar Fax**.

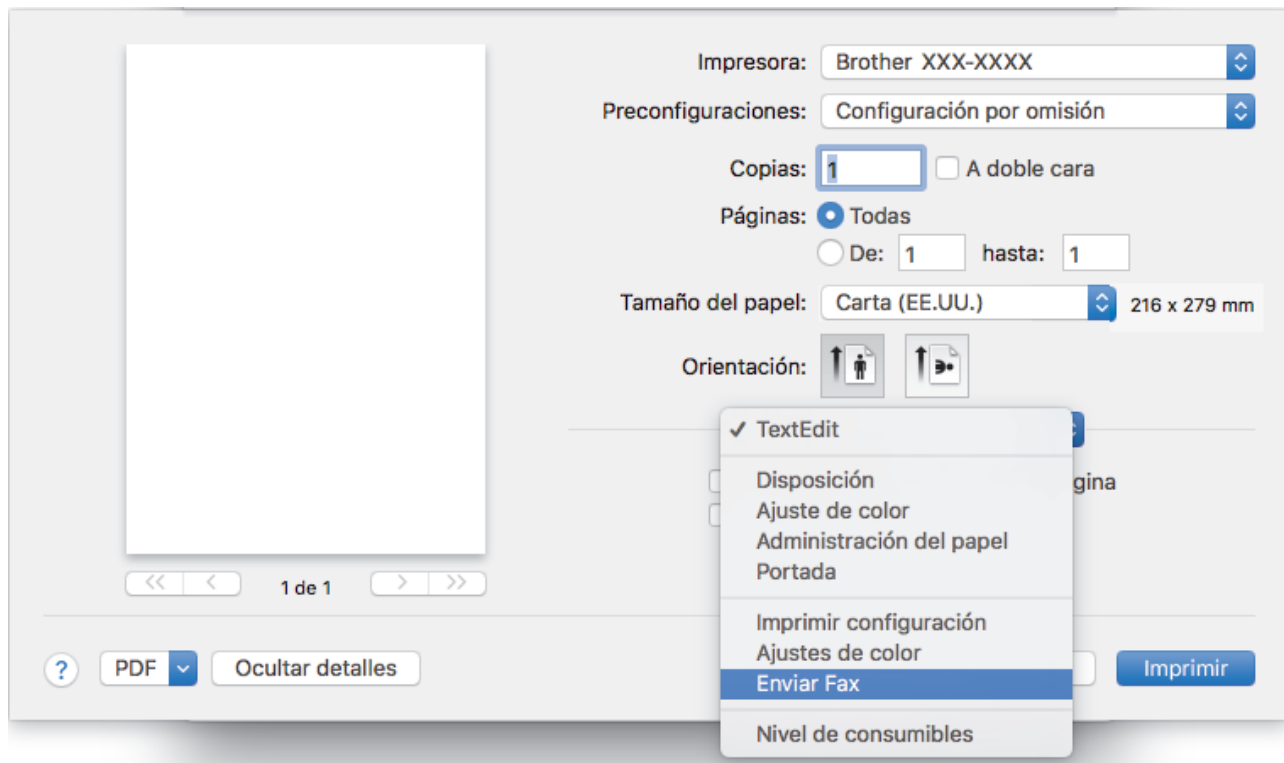

4. Haga clic en el menú emergente **Salida** y, a continuación, seleccione la opción **Facsimil**.

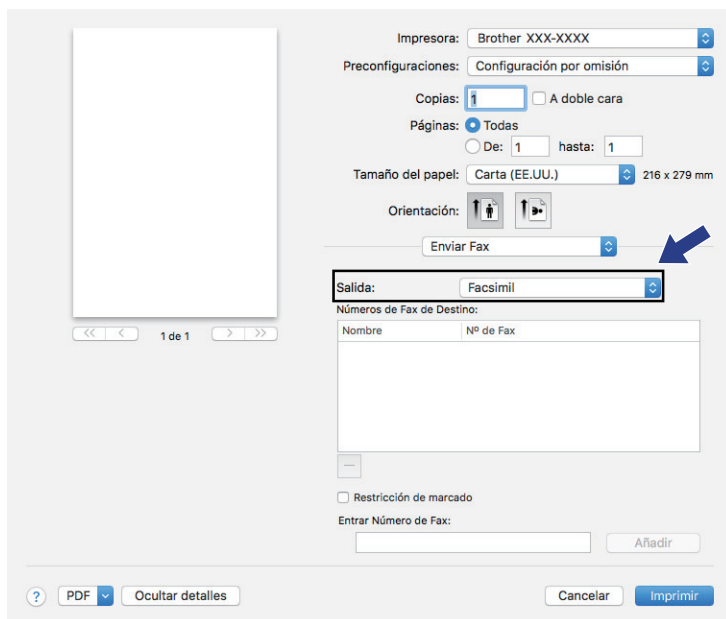

5. Introduzca un número de fax en el campo **Entrar Número de Fax** y, a continuación, pulse **Añadir**. El número de fax se mostrará en el campo **Números de Fax de Destino**.



Para enviar un fax a más de un número, pulse **Añadir** después de introducir el primer número de fax y escriba el siguiente número de fax. Los números de fax de destino aparecerán en el campo **Números de Fax de Destino**.

The screenshot shows a fax software interface with the following elements:

- Impresora:** Brother XXX-XXXX
- Preconfiguraciones:** Configuración por omisión
- Copias:** 1 (with checkbox for "A doble cara")
- Páginas:** Todas (with radio buttons for "De: 1 hasta: 1")
- Tamaño del papel:** Carta (EE.UU.) 216 x 279 mm
- Orientación:** Vertical (with icons for portrait and landscape)
- Enviar Fax:** Dropdown menu
- Salida:** Facsimil
- Números de Fax de Destino:** A table with two columns: "Nombre" and "Nº de Fax". It contains one entry: "9055551234".
- Entrar Número de Fax:** A text input field containing "9087042312" and an "Añadir" button next to it. A blue arrow points to this button.
- Restricción de marcado:** A checkbox that is currently unchecked.
- Buttons:** "Cancelar" and "Imprimir" at the bottom right.

6. Pulse **Imprimir** para enviar el fax.



## Información relacionada

- [PC-FAX para Mac](#)

## Red

- Configurar los detalles de red utilizando el panel de control
- Funciones de red básicas admitidas
- Software y utilidades de administración de la red
- Métodos adicionales de configuración del equipo Brother para una red inalámbrica
- Funciones de red avanzadas
- Información técnica para usuarios avanzados

## Configurar los detalles de red utilizando el panel de control

Para configurar el equipo en su red, utilice las selecciones del menú [Red] del panel de control.



- Para obtener información sobre los ajustes de red que puede configurar utilizando el panel de control  
➤➤ *Información relacionada:* [Tablas de configuración](#)
- También puede utilizar utilidades de administración, como BRAdmin Light (Windows®), BRAdmin Professional (Windows®) y Administración basada en Web, para configurar y cambiar los ajustes de red del equipo de Brother.  
➤➤ *Información relacionada:* [Conocer el software y las utilidades de administración de la red](#)

1. Pulse  [Ajustes] > [Todas config. (Todos ajustes)] > [Red].
2. Pulse ▲ o ▼ para mostrar la opción de red y, a continuación, púlsela. Repita este paso hasta que acceda al menú que desee configurar y, a continuación, siga las instrucciones de la pantalla LCD táctil.



### Información relacionada

- [Red](#)
- [Tablas de configuración \(modelos de pantalla táctil de 2,7"\)](#)
- [Conocer el software y las utilidades de administración de la red](#)

## Funciones de red básicas admitidas

El servidor de impresión es compatible con diversas funciones dependiendo del sistema operativo. Utilice esta tabla para comprobar qué conexiones y funciones de red son compatibles con cada sistema operativo.

Sistemas operativos	Windows® 7 Windows® 8 Windows® 10	Windows Server® 2008/2008 R2/2012/2012 R2/2016	macOS
Impresión	Sí	Sí	Sí
Escaneado	Sí		Sí
Envío PC-Fax (Solamente disponible para determinados modelos)	Sí		Sí
Recepción PC Fax (Solamente disponible para determinados modelos)	Sí		
BRAdmin Light <sup>1 3</sup>	Sí	Sí	
BRAdmin Professional <sup>2 3</sup>	Sí	Sí	
Administración basada en Web <sup>3</sup>	Sí	Sí	Sí
Configuración remota (Solamente disponible para determinados modelos) <sup>3</sup>	Sí		
Status Monitor	Sí		Sí
Asistente de despliegue del controlador	Sí	Sí	



### Información relacionada

- [Red](#)

<sup>1</sup> BRAdmin Light puede descargarse desde la página de su modelo en [support.brother.com](http://support.brother.com).

<sup>2</sup> BRAdmin Professional puede descargarse desde la página de su modelo en [support.brother.com](http://support.brother.com).

<sup>3</sup> La contraseña predeterminada de inicio de sesión para administrar los ajustes del equipo es **initpass**. Recomendamos que la cambie para proteger el equipo del acceso no autorizado.

## Software y utilidades de administración de la red

Configurar y cambiar los ajustes de red del equipo Brother utilizando una utilidad de administración.

- [Conocer el software y las utilidades de administración de la red](#)
- [Cambiar la configuración del equipo desde la computadora](#)

## Conocer el software y las utilidades de administración de la red

### Administración basada en Web

Administración basada en Web es una utilidad que usa un navegador web estándar para administrar el equipo mediante el protocolo de transferencia de hipertexto (HTTP) o el protocolo de transferencia de hipertexto a través de capa de sockets seguros (HTTPS). Escriba la dirección IP del equipo en el navegador web para acceder y cambiar la configuración del servidor de impresión.

### BRAdmin Light (Windows®)

BRAdmin Light es una utilidad para la configuración inicial de los dispositivos conectados a la red Brother. Esta utilidad permite buscar productos Brother en su entorno, ver su estado y configurar los ajustes de red básicos, como la dirección IP.

Vaya a la página **Descargas** de su modelo desde Brother Solutions Center en [support.brother.com](http://support.brother.com) para descargar BRAdmin Light.



- Si se utiliza el software de cortafuegos de Windows® o la función de software de cortafuegos de una aplicación contra programas espía o antivirus, desactívelos temporalmente. Cuando haya comprobado que puede imprimir, configure los ajustes del software siguiendo las instrucciones.

### BRAdmin Professional (Windows®)

BRAdmin Professional es una utilidad para manejo más avanzado de los dispositivos Brother conectados con la red. Esta utilidad puede buscar productos de Brother en su red y ver el estado del dispositivo desde una pantalla estilo Explorer de fácil lectura de Windows® que modifica el color para identificar el estado de cada dispositivo. Puede configurar los ajustes de red y dispositivos, y actualizar el firmware del dispositivo desde una computadora de Windows® en su LAN. BRAdmin Professional también puede registrar la actividad de los dispositivos Brother en su red y exportar los datos de registro.



- Vaya a la página **Descargas** de su modelo en Brother Solutions Center en [support.brother.com](http://support.brother.com) para descargar la última versión de la utilidad BRAdmin Professional de Brother.
- Nombre de nodo: El nombre de nodo aparece en la ventana actual de BRAdmin Professional. El nombre de nodo predeterminado es "BRNxxxxxxxxxxxx" para una red cableada o "BRWxxxxxxxxxxxx" para una red inalámbrica (donde "xxxxxxxxxxxx" es la dirección MAC/dirección Ethernet del equipo).
- Si se utiliza el software de cortafuegos de Windows® o la función de software de cortafuegos de una aplicación contra programas espía o antivirus, desactívelos temporalmente. Cuando haya comprobado que puede imprimir, configure los ajustes del software siguiendo las instrucciones.

### Configuración remota (Windows® y Mac)

Instalación Remota es un programa que permite ajustar diversas configuraciones del equipo y de la red desde una aplicación de Windows® o Mac. Al iniciar esta aplicación, la configuración del equipo Brother se descargará automáticamente en la computadora y se mostrará en la pantalla de la computadora. Si cambia la configuración, puede cargarla directamente en el equipo.



#### Windows®

Esta utilidad se puede usar para una conexión USB o una conexión de red.

#### Mac

- Vaya a la página **Descargas** de su modelo de Brother Solutions Center en [support.brother.com](http://support.brother.com) para descargar Configuración remota.
- Esta utilidad se puede usar con una conexión USB.





## Información relacionada

- Software y utilidades de administración de la red
  - Cambiar la configuración del equipo mediante Administración basada en Web
-

## Métodos adicionales de configuración del equipo Brother para una red inalámbrica

Para conectar el equipo a la red inalámbrica, le recomendamos que use el disco de instalación de Brother.

- [Antes de configurar el equipo Brother para una red inalámbrica](#)
- [Configurar el equipo para usarlo en una red inalámbrica utilizando el método de una sola pulsación de Wi-Fi Protected Setup™ \(WPS\)](#)
- [Configurar el equipo para usarlo en una red inalámbrica utilizando el método PIN de Wi-Fi Protected Setup™ \(WPS\)](#)
- [Configurar el equipo para usarlo en una red inalámbrica cuando no se difunde el SSID](#)
- [Configure su equipo para una red inalámbrica empresarial](#)
- [Utilizar Wi-Fi Direct®](#)

## Antes de configurar el equipo Brother para una red inalámbrica

Antes de intentar configurar una red inalámbrica, confirme lo siguiente:

- Si está utilizando una red inalámbrica corporativa, debe conocer el ID de usuario y la contraseña.
- Para conseguir unos resultados óptimos en la impresión cotidiana de documentos, coloque el equipo Brother lo más cerca posible del punto de acceso de LAN inalámbrica/enrutador evitando al máximo los obstáculos. Los objetos de gran tamaño y las paredes entre los dos dispositivos, así como las interferencias emitidas por otros dispositivos electrónicos, pueden afectar a la velocidad de transferencia de datos de los documentos. Debido a estos factores, puede que el método de conexión inalámbrico no sea el más adecuado para todos los tipos de documentos y aplicaciones. Si está imprimiendo archivos de gran tamaño, como documentos de varias páginas con texto mixto y gráficos grandes, es recomendable seleccionar una red Ethernet cableada para obtener una transferencia de datos más rápida (solo modelos compatibles) o una conexión USB para conseguir la máxima velocidad.
- Aunque el equipo Brother puede utilizarse tanto en una red cableada como en una inalámbrica (solo modelos compatibles), solo se puede utilizar un método de conexión a la vez. No obstante, puede utilizar a la vez una conexión de red inalámbrica y una conexión Wi-Fi Direct, o bien una conexión de red cableada (solo modelos compatibles) y una conexión Wi-Fi Direct.



Si desconoce la información de seguridad, por ejemplo el nombre de red (SSID) y la clave de red, consulte al fabricante del enrutador, al administrador del sistema o a su proveedor de Internet.



### Información relacionada

- [Métodos adicionales de configuración del equipo Brother para una red inalámbrica](#)

Inicio > Red > Métodos adicionales de configuración del equipo Brother para una red inalámbrica > Configurar el equipo para usarlo en una red inalámbrica utilizando el método de una sola pulsación de Wi-Fi Protected Setup™ (WPS)

## Configurar el equipo para usarlo en una red inalámbrica utilizando el método de una sola pulsación de Wi-Fi Protected Setup™ (WPS)

Si su punto de acceso/enrutador inalámbrico soporta WPS (Configuración del pulsador), puede utilizar WPS desde el menú del panel de control de su equipo para configurar los ajustes de la red inalámbrica.



Los enrutadores o los puntos de acceso que admiten WPS tienen el símbolo que se muestra a continuación:



1. Pulse  [Ajustes] > [Todas config. (Todos ajustes)] > [Red] > [WLAN] > [WPS].
2. Cuando aparezca [¿Activar WLAN?], pulse [Sí].  
Se inicia el asistente de configuración inalámbrica. Para cancelar, pulse [No].
3. Cuando la pantalla táctil le solicite que inicie WPS, pulse el botón WPS de su punto de acceso/enrutador inalámbrico. A continuación, pulse [OK] en el equipo. El equipo intentará conectar automáticamente con la red inalámbrica.

Si el dispositivo inalámbrico está conectado correctamente, en la pantalla LCD aparecerá [Conectada].

Ha finalizado la configuración de la red inalámbrica. Para instalar el **Paquete completo de controladores y software** necesario para el funcionamiento de su equipo, introduzca el disco de instalación de Brother en su computadora o diríjase a la página **Descargas** de su modelo en el Brother Solutions Center en [support.brother.com](http://support.brother.com).



### Información relacionada

- [Métodos adicionales de configuración del equipo Brother para una red inalámbrica](#)

## Configurar el equipo para usarlo en una red inalámbrica utilizando el método PIN de Wi-Fi Protected Setup™ (WPS)

Si el punto de acceso de LAN inalámbrica/enrutador es compatible con WPS, puede utilizar el método PIN (número de identificación personal) para configurar los ajustes de la red inalámbrica.

El método PIN es uno de los métodos de conexión desarrollados por Wi-Fi Alliance®. Al enviar al registrador (un dispositivo que administra la LAN inalámbrica) un PIN creado por un inscrito (su equipo), se pueden configurar la red inalámbrica y los ajustes de seguridad. Para obtener más información sobre cómo acceder al modo WPS, consulte las instrucciones suministradas con el punto de acceso de LAN inalámbrica/enrutador.

### Tipo A

Conexión cuando el punto de acceso de LAN inalámbrica/enrutador (1) se duplica como el registrador.

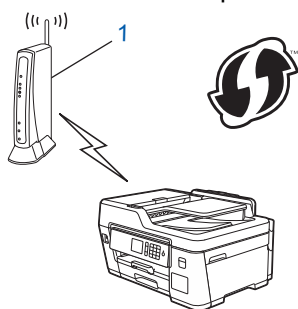

### Tipo B

Conexión cuando otro dispositivo (2), como una computadora, se utiliza como el registrador.

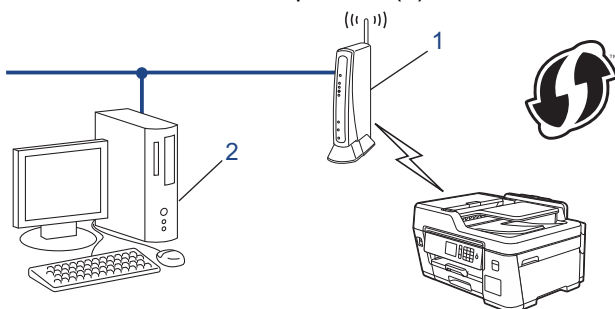

Los enrutadores o los puntos de acceso que admiten WPS tienen el símbolo que se muestra a continuación:



1. Pulse  [Ajustes] > [Todas config. (Todos ajustes)] > [Red] > [WLAN] > [Código WPS con PIN].
2. Cuando aparezca [¿Activar WLAN?], pulse [Sí].  
Se inicia el asistente de configuración inalámbrica. Para cancelar, pulse [No].
3. La pantalla LCD muestra un PIN de ocho dígitos y el equipo comienza a buscar el punto de acceso/enrutador LAN inalámbrico.
4. Mediante una computadora conectada a la red, en la barra de direcciones de su navegador, escriba la dirección IP del dispositivo que esté usando como registrador. (Por ejemplo: <http://192.168.1.2>)

---

5. Vaya a la página de configuración de WPS y escriba el PIN y, a continuación, siga las instrucciones que aparecen en la pantalla.



- El Inscrito suele ser el punto de acceso/enrutador LAN inalámbrico.
- La página de configuración será diferente según la marca del punto de acceso de LAN inalámbrica/enrutador. Para obtener más información, consulte las instrucciones suministradas con el punto de acceso de LAN inalámbrica/enrutador.

---

**Si utiliza una computadora con Windows® 7, Windows® 8, o Windows® 10 como registrador, realice los siguientes pasos:**

6. Realice una de las siguientes acciones:

- Windows® 7

Haga clic en  (Iniciar) > **Dispositivos e impresoras** > **Agregar un dispositivo**.

- Windows® 8

Mueva el ratón a la esquina inferior derecha del escritorio. Cuando aparezca la barra de menú, haga clic en **Configuración** > **Panel de control** > **Hardware y sonido** > **Dispositivos e impresoras** > **Agregar un dispositivo**.

- Windows® 10

Haga clic en  > **Sistema de Windows** > **Panel de control**. En el grupo **Hardware y sonido**, haga clic en **Agregar un dispositivo**.



- Para utilizar una computadora con Windows® 7, Windows® 8 o Windows® 10 como registrador, antes deberá registrarla en la red. Para obtener más información, consulte las instrucciones suministradas con el punto de acceso de LAN inalámbrica/enrutador.
- Si utiliza una computadora con Windows® 7, Windows® 8 o Windows® 10 como registrador, puede instalar el controlador de impresora después de establecer la configuración inalámbrica siguiendo las instrucciones que aparecen en la pantalla. Para instalar el **Paquete completo de controladores y software** necesario para el funcionamiento de su equipo, introduzca el disco de instalación de Brother en su computadora o dirjase a la página **Descargas** de su modelo en el Brother Solutions Center en [support.brother.com](http://support.brother.com).

---

7. Seleccione su ordenador y haga clic en **Siguiente**.

8. Escriba el PIN que aparece en la pantalla LCD del equipo, y luego haga clic en **Siguiente**.

9. (Windows® 7) Seleccione su red y, a continuación, haga clic en **Siguiente**.

10. Haga clic en **Cerrar**.



### Información relacionada

- [Métodos adicionales de configuración del equipo Brother para una red inalámbrica](#)

## Configurar el equipo para usarlo en una red inalámbrica cuando no se difunde el SSID

Antes de configurar su equipo, se recomienda escribir sus ajustes de red inalámbrica. Necesitará esta información antes de seguir con la configuración.

1. Compruebe y anote la configuración de red inalámbrica actual.

Nombre de red (SSID)				
Modo de comunicación	Método de autenticación	Modo de encriptación	Clave de red	
Infraestructura	Sistema abierto	NINGUNA	-	
		WEP		
	Clave compartida	WEP		
		WPA/WPA2-PSK	AES	
			TKIP	

Por ejemplo:

Nombre de red (SSID)			
HOLA			
Modo de comunicación	Método de autenticación	Modo de encriptación	Clave de red
Infraestructura	WPA2-PSK	AES	12345678



Si su enrutador utiliza encriptación WEP, introduzca la clave utilizada como primera clave WEP. El equipo Brother solo admite el uso de la primera clave WEP.

2. Pulse  [Ajustes] > [Todas config. (Todos ajustes)] > [Red] > [WLAN] > [Conf.Asistente].
3. Cuando aparezca [¿Activar WLAN?], pulse [Sí].  
Se inicia el asistente de configuración inalámbrica. Para cancelar, pulse [No].
4. El equipo buscará la red y mostrará una lista con los SSID disponibles. Pulse ▲ o ▼ para mostrar la opción [Nuevo SSID] y, a continuación, púlsela.
5. Pulse [OK].
6. Introduzca el nombre del SSID y, a continuación, pulse [OK].



Más información de cómo introducir texto >> [Apéndice](#)

7. Pulse [Infraestructura].
8. Seleccione el método de autenticación y, a continuación, pulse la opción deseada.
9. Realice una de las siguientes acciones:
  - Si ha seleccionado la opción [Sistema abierto], pulse [Ninguna] o [WEP].  
Si ha seleccionado la opción [WEP] para el tipo de encriptación, introduzca la clave WEP y, a continuación, pulse [OK].
  - Si ha seleccionado la opción [Clave compartida], introduzca la clave WEP y, a continuación, pulse [OK].
  - Si ha seleccionado la opción [WPA/WPA2-PSK], pulse [TKIP+AES] o [AES].

---

Introduzca la clave WEP y, a continuación, pulse [OK].



- Más información de cómo introducir texto >> *Apéndice*
- Su equipo Brother solo admite el uso de la primera clave WEP.

10. El equipo intenta conectarse al dispositivo inalámbrico que ha seleccionado.

Si el dispositivo inalámbrico está conectado correctamente, en la pantalla LCD aparecerá [Conectada].

Ha finalizado la configuración de la red inalámbrica. Para instalar el **Paquete completo de controladores y software** necesario para el funcionamiento de su equipo, introduzca el disco de instalación de Brother en su computadora o diríjase a la página **Descargas** de su modelo en el Brother Solutions Center en [support.brother.com](http://support.brother.com).



### Información relacionada

- [Métodos adicionales de configuración del equipo Brother para una red inalámbrica](#)
  - [No puedo completar la configuración de la red inalámbrica](#)
-



## Configure su equipo para una red inalámbrica empresarial

Antes de configurar su equipo, se recomienda escribir sus ajustes de red inalámbrica. Necesitará esta información antes de seguir con la configuración.

1. Compruebe y escriba los ajustes actuales de la red inalámbrica.

Nombre de red (SSID)

Modo de comunicación	Método de autenticación	Modo de encriptación	Identificación del usuario	Contraseña
Infraestructura	LEAP	CKIP		
		AES		
	EAP-FAST/NONE	TKIP		
		AES		
	EAP-FAST/MS-CHAPv2	TKIP		
		AES		
	EAP-FAST/GTC	TKIP		
		AES		
	PEAP/MS-CHAPv2	TKIP		
		AES		
	PEAP/GTC	TKIP		
		AES		
	EAP-TTLS/CHAP	TKIP		
		AES		
	EAP-TTLS/MS-CHAP	TKIP		
		AES		
	EAP-TTLS/MS-CHAPv2	TKIP		
		AES		
EAP-TTLS/PAP	TKIP			
	AES			
EAP-TLS	TKIP			
	AES		-	
				-

Por ejemplo:

Nombre de red (SSID)
HOLA

Modo de comunicación	Método de autenticación	Modo de encriptación	Identificación del usuario	Contraseña
Infraestructura	EAP-FAST/MS-CHAPv2	AES	Brother	12345678



- Si configura el equipo con la autenticación EAP-TLS, deberá instalar el certificado de cliente emitido por una CA antes de iniciar la configuración. Póngase en contacto con el administrador de red para obtener información sobre el certificado de cliente. Si ha instalado varios certificados, se recomienda anotar el nombre del certificado que desea utilizar.
- Si verifica el equipo utilizando el nombre común del certificado de servidor, se recomienda anotar este nombre común antes de iniciar la configuración. Póngase en contacto con el administrador de red para obtener información sobre el nombre común del certificado de servidor.

2. Pulse  [Ajustes] > [Todas config. (Todos ajustes)] > [Red] > [WLAN] > [Conf.Asistente].
3. Cuando aparezca [¿Activar WLAN?], pulse [Sí].  
Se inicia el asistente de configuración inalámbrica. Para cancelar, pulse [No].
4. El equipo buscará la red y mostrará una lista con los SSID disponibles. Pulse ▲ o ▼ para mostrar la opción [Nuevo SSID] y, a continuación, púlsela.
5. Pulse [OK].
6. Introduzca el nombre del SSID y, a continuación, pulse [OK].



Más información de cómo introducir texto ►► *Apéndice*

7. Pulse [Infraestructura].
8. Seleccione el método de autenticación y, a continuación, pulse la opción deseada.
9. Realice una de las siguientes acciones:
  - Si ha seleccionado la opción [LEAP], introduzca el ID del usuario y, a continuación, pulse [OK]. Introduzca la contraseña y, a continuación, pulse [OK].
  - Si ha seleccionado la opción [EAP-FAST], [PEAP], o [EAP-TTLS], seleccione el método de autenticación interno [NONE], [CHAP], [MS-CHAP] [MS-CHAPv2], [GTC] o [PAP].



Según su método de autenticación, difieren las selecciones del método de autenticación interno.

Seleccione el tipo de encriptación [TKIP+AES] o [AES].

Seleccione el método de verificación [Sin verificación], [CA] o [Ent.cert.+ ID serv. (CA +Id.del servidor)].

- Si selecciona la opción [Ent.cert.+ ID serv. (CA +Id.del servidor)], ingrese el ID del servidor y el ID y contraseña de usuario (si es necesario), y luego, presione [OK] para cada opción.
- Para otras selecciones, ingrese el ID de usuario y la contraseña, y luego, presione [OK] para cada opción.



Si no ha importado un certificado de CA en su equipo, el equipo mostrará [Sin verificación].

- Si ha seleccionado la opción [EAP-TLS], seleccione el tipo de encriptación [TKIP+AES] o [AES].  
El equipo mostrará una lista de certificados de clientes disponibles y luego seleccionará el certificado.  
Seleccione el método de verificación [Sin verificación], [CA] o [Ent.cert.+ ID serv. (CA +Id.del servidor)].
  - Si selecciona la opción [Ent.cert.+ ID serv. (CA +Id.del servidor)], ingrese el ID del servidor y el ID de usuario, y luego, presione [OK] para cada opción.
  - Para otras selecciones, ingrese el ID de usuario y luego, presione [OK].

10. El equipo intenta conectarse al dispositivo inalámbrico que ha seleccionado.

Si el dispositivo inalámbrico está conectado correctamente, en la pantalla LCD aparecerá [Conectada].

Ha finalizado la configuración de la red inalámbrica. Para instalar **Paquete completo de controladores y software** necesario para el funcionamiento en su dispositivo, introduzca el disco de instalación de Brother en su computadora o diríjase a la página **Descargas** de su modelo de Brother Solutions Center en [support.brother.com](http://support.brother.com).



## Información relacionada

- [Métodos adicionales de configuración del equipo Brother para una red inalámbrica](#)

## Utilizar Wi-Fi Direct®

- Imprimir o escanear desde el dispositivo móvil mediante Wi-Fi Direct
- Configurar la red Wi-Fi Direct
- No puedo completar la configuración de la red inalámbrica

## Imprimir o escanear desde el dispositivo móvil mediante Wi-Fi Direct

Wi-Fi Direct es uno de los métodos de configuración inalámbrica desarrollados por Wi-Fi Alliance®. Permite configurar una red inalámbrica segura entre el equipo Brother y un dispositivo móvil, como un dispositivo Android™, un dispositivo Windows®, un iPhone, iPod touch o iPad, sin utilizar un punto de acceso. Wi-Fi Direct admite la configuración de la red inalámbrica mediante el método de una sola pulsación o el método PIN de Wi-Fi Protected Setup™ (WPS). La red inalámbrica también se puede configurar estableciendo un SSID y una contraseña manualmente. La función Wi-Fi Direct del equipo Brother es compatible con la seguridad WPA2™ de encriptación AES.



1. Dispositivo móvil
2. El equipo Brother



- Aunque el equipo Brother puede utilizarse tanto en una red cableada (solo modelos compatibles) como en una inalámbrica, solo se puede utilizar un método de conexión a la vez. No obstante, puede utilizar a la vez una conexión de red inalámbrica y una conexión Wi-Fi Direct, o bien una conexión de red cableada y una conexión Wi-Fi Direct.
- Los dispositivos compatibles con Wi-Fi Direct pueden convertirse en propietarios del grupo (P/G). Al configurar la red Wi-Fi Direct, el propietario del grupo (P/G) sirve como un punto de acceso.



### Información relacionada

- [Utilizar Wi-Fi Direct®](#)

## Configurar la red Wi-Fi Direct

Establezca la configuración de la red Wi-Fi Direct desde el panel de control del equipo.

- Información general sobre la configuración de la red Wi-Fi Direct
- Configurar la red Wi-Fi Direct mediante el método de una sola pulsación
- Configurar la red Wi-Fi Direct mediante el método de Wi-Fi Protected Setup™ de una pulsación (WPS)
- Configurar la red Wi-Fi Direct utilizando el método PIN
- Configurar la red Wi-Fi Direct utilizando el método PIN de Wi-Fi Protected Setup™ (WPS)
- Configurar la red Wi-Fi Direct manualmente

## Información general sobre la configuración de la red Wi-Fi Direct

Las siguientes instrucciones ofrecen cinco métodos de configuración del equipo Brother en un entorno de red inalámbrica. Seleccione el método que prefiera para su entorno.

Compruebe la configuración del dispositivo móvil.

1. ¿Es compatible su dispositivo móvil con Wi-Fi Direct?

Opción	Descripción
Sí	Vaya al paso 2
No	Vaya al paso 3

2. ¿Es compatible su dispositivo móvil con la configuración de una sola pulsación de Wi-Fi Direct?

Opción	Descripción
Sí	➤➤ <i>Información relacionada:</i> Configurar la red Wi-Fi Direct mediante el método de una sola pulsación
No	➤➤ <i>Información relacionada:</i> Configurar la red Wi-Fi Direct utilizando el método PIN

3. ¿Es compatible su dispositivo móvil con Wi-Fi Protected Setup™ (WPS)?

Opción	Descripción
Sí	Vaya al paso 4
No	➤➤ <i>Información relacionada:</i> Configurar la red Wi-Fi Direct manualmente

4. ¿Es compatible su dispositivo móvil con la configuración de una sola pulsación de Wi-Fi Protected Setup™ (WPS)?

Opción	Descripción
Sí	➤➤ <i>Información relacionada:</i> Configurar la red Wi-Fi Direct mediante el método de Wi-Fi Protected Setup™ de una pulsación (WPS)
No	➤➤ <i>Información relacionada:</i> Configurar la red Wi-Fi Direct utilizando el método PIN de Wi-Fi Protected Setup™ (WPS)

Para utilizar la función Brother iPrint&Scan en una red Wi-Fi Direct configurada con la configuración de una sola pulsación mediante Wi-Fi Direct o la configuración del método PIN mediante Wi-Fi Direct, el dispositivo que utilice para configurar Wi-Fi Direct debe tener un sistema Android™ 4.0 o superior.



### Información relacionada

- [Configurar la red Wi-Fi Direct](#)
- [Configurar la red Wi-Fi Direct mediante el método de una sola pulsación](#)
- [Configurar la red Wi-Fi Direct utilizando el método PIN](#)
- [Configurar la red Wi-Fi Direct manualmente](#)
- [Configurar la red Wi-Fi Direct mediante el método de Wi-Fi Protected Setup™ de una pulsación \(WPS\)](#)

- 
- Configurar la red Wi-Fi Direct utilizando el método PIN de Wi-Fi Protected Setup™ (WPS)
-



## Configurar la red Wi-Fi Direct mediante el método de una sola pulsación

Si su dispositivo móvil admite Wi-Fi Direct, siga estos pasos para configurar una red Wi-Fi Direct:



Cuando el equipo reciba la solicitud de Wi-Fi Direct del dispositivo móvil, aparecerá el mensaje [Solicitud conex. Wi-Fi Direct recibida. Pulse [OK] para conect. (Solicitud de conexión de Wi-Fi Direct recibida. Pulse [OK] para conectar.)] en la pantalla LCD. Pulse [OK] para conectar.

1. Pulse  [Ajustes] > [Todas config. (Todos ajustes)] > [Red] > [Wi-Fi Direct] > [Pulsar botón].
2. Active Wi-Fi Direct en su dispositivo móvil (consulte las instrucciones en la guía del usuario del dispositivo móvil) cuando aparezca [Active Wi-Fi Direct en otro disp. Pulse [OK]. (Active Wi-Fi Direct en otro dispositivo. A continuación, pulse [OK].)]. Pulse [OK] en su equipo Brother.  
La configuración de Wi-Fi Direct comenzará.
3. Realice una de las siguientes acciones:
  - Si el equipo Brother es el propietario del grupo (P/G), conecte el dispositivo móvil directamente al equipo.
  - Si su equipo Brother no es el propietario del grupo (P/G), mostrará los nombres de dispositivo disponibles con los que se puede configurar una red Wi-Fi Direct. Seleccione el dispositivo móvil al que desea conectarse. Vuelva a buscar los dispositivos disponibles pulsando [Escanear de nuevo (Reescanear)].

Si su dispositivo móvil se conecta correctamente, se mostrará [Conectada] en el equipo. Así finalizará la configuración de la red Wi-Fi Direct.



### Información relacionada

- [Configurar la red Wi-Fi Direct](#)
- [Información general sobre la configuración de la red Wi-Fi Direct](#)

Inicio > Red > Métodos adicionales de configuración del equipo Brother para una red inalámbrica > Utilizar Wi-Fi Direct® > Configurar la red Wi-Fi Direct > Configurar la red Wi-Fi Direct mediante el método de Wi-Fi Protected Setup™ de una pulsación (WPS)

## Configurar la red Wi-Fi Direct mediante el método de Wi-Fi Protected Setup™ de una pulsación (WPS)

Si su dispositivo móvil admite el método WPS (PBC; Push Button Configuration, o configuración por botón) siga estos pasos para configurar una red Wi-Fi Direct:



Cuando el equipo reciba la solicitud de Wi-Fi Direct del dispositivo móvil, aparecerá el mensaje [Solicitud conex. Wi-Fi Direct recibida. Pulse [OK] para conect. (Solicitud de conexión de Wi-Fi Direct recibida. Pulse [OK] para conectar.)] en la pantalla LCD. Pulse [OK] para conectar.

1. Pulse  [Ajustes] > [Todas config. (Todos ajustes)] > [Red] > [Wi-Fi Direct] > [Propiet. de grupo (Propiet. grupo)] > [Sí].
2. Pulse [Pulsar botón].
3. Active el método de configuración de una sola pulsación de WPS del dispositivo móvil (consulte las instrucciones en la guía del usuario del dispositivo móvil). Cuando aparezca [Active Wi-Fi Direct en otro disp. Pulse [OK]. (Active Wi-Fi Direct en otro dispositivo. A continuación, pulse [OK].)] en la pantalla LCD del equipo, pulse [OK] en el equipo.

La configuración de Wi-Fi Direct comenzará.

Si su dispositivo móvil se conecta correctamente, se mostrará [Conectada] en el equipo. Así finalizará la configuración de la red Wi-Fi Direct.



### Información relacionada

- [Configurar la red Wi-Fi Direct](#)
- [Información general sobre la configuración de la red Wi-Fi Direct](#)

## Configurar la red Wi-Fi Direct utilizando el método PIN

Si el dispositivo móvil es compatible con el método PIN de Wi-Fi Direct, siga estos pasos para configurar una red Wi-Fi Direct:



Cuando el equipo reciba la solicitud de Wi-Fi Direct del dispositivo móvil, aparecerá el mensaje [Solicitud conex. Wi-Fi Direct recibida. Pulse [OK] para conect. (Solicitud de conexión de Wi-Fi Direct recibida. Pulse [OK] para conectar.)] en la pantalla LCD. Pulse [OK] para conectar.

1. Pulse  [Ajustes] > [Todas config. (Todos ajustes)] > [Red] > [Wi-Fi Direct] > [Código PIN].
2. Active Wi-Fi Direct en su dispositivo móvil (consulte las instrucciones en la guía del usuario del dispositivo móvil) cuando aparezca [Active Wi-Fi Direct en otro disp. Pulse [OK]. (Active Wi-Fi Direct en otro dispositivo. A continuación, pulse [OK].)]. Pulse [OK] en su equipo Brother.

La configuración de Wi-Fi Direct comenzará.

3. Realice una de las siguientes acciones:
  - Si su equipo Brother es el propietario de grupo (P/G), esperará una solicitud de conexión desde el dispositivo móvil. Cuando aparezca [Código PIN], introduzca en el equipo el PIN mostrado en su dispositivo móvil. Pulse [OK]. Siga las instrucciones.  
Si el PIN aparece en el equipo Brother, introduzca el PIN en el dispositivo móvil.
  - Si su equipo Brother no es el propietario del grupo (P/G), mostrará los nombres de dispositivo disponibles con los que se puede configurar una red Wi-Fi Direct. Seleccione el dispositivo móvil al que desea conectarse. Vuelva a buscar los dispositivos disponibles pulsando [Escanear de nuevo (Reescanear)].

Realice una de las siguientes acciones:

- Pulse [Mostrar código PIN (Mostrar el código PIN)] para visualizar el PIN en el equipo e introduzca el PIN en su dispositivo móvil. Siga las instrucciones.
- Pulse [Escriba el código PIN] para introducir en el equipo el PIN mostrado en su dispositivo móvil y, a continuación, pulse [OK]. Siga las instrucciones.

Si en el dispositivo móvil no aparece ningún PIN, pulse  en el equipo Brother. Vuelva al paso 1 e inténtelo de nuevo.

Si su dispositivo móvil se conecta correctamente, se mostrará [Conectada] en el equipo. Así finalizará la configuración de la red Wi-Fi Direct.



### Información relacionada

- [Configurar la red Wi-Fi Direct](#)
- [Información general sobre la configuración de la red Wi-Fi Direct](#)

## Configurar la red Wi-Fi Direct utilizando el método PIN de Wi-Fi Protected Setup™ (WPS)

Si su dispositivo móvil es compatible con el método PIN de Wi-Fi Protected Setup™ (WPS), siga estos pasos para configurar una red Wi-Fi Direct:



Cuando el equipo reciba la solicitud de Wi-Fi Direct del dispositivo móvil, aparecerá el mensaje [Solicitud conex. Wi-Fi Direct recibida. Pulse [OK] para conect. (Solicitud de conexión de Wi-Fi Direct recibida. Pulse [OK] para conectar.)] en la pantalla LCD. Pulse [OK] para conectar.

1. Pulse  [Ajustes] > [Todas config. (Todos ajustes)] > [Red] > [Wi-Fi Direct] > [Propiet. de grupo (Propiet. grupo)] > [Sí] > [Código PIN].
2. Cuando aparezca [Active Wi-Fi Direct en otro disp. Pulse [OK]. (Active Wi-Fi Direct en otro dispositivo. A continuación, pulse [OK].)], active el método de configuración PIN de WPS del dispositivo móvil (consulte las instrucciones en la guía del usuario del dispositivo móvil) y, a continuación, pulse [OK] en el equipo Brother.  
La configuración de Wi-Fi Direct comenzará.
3. El equipo esperará a recibir una solicitud de conexión del dispositivo móvil. Cuando aparezca [Código PIN], introduzca en el equipo el PIN mostrado en su dispositivo móvil. Pulse [OK].

Si su dispositivo móvil se conecta correctamente, se mostrará [Conectada] en el equipo. Así finalizará la configuración de la red Wi-Fi Direct.



### Información relacionada

- [Configurar la red Wi-Fi Direct](#)
- [Información general sobre la configuración de la red Wi-Fi Direct](#)

## Configurar la red Wi-Fi Direct manualmente

Si el dispositivo móvil no es compatible con Wi-Fi Direct o WPS, deberá configurar la red Wi-Fi Direct manualmente.

1. Pulse  [Ajustes] > [Todas config. (Todos ajustes)] > [Red] > [Wi-Fi Direct] > [Manual].
2. El equipo mostrará el nombre y la contraseña del SSID. Vaya a la pantalla de ajustes de red inalámbrica del dispositivo móvil, seleccione el nombre SSID, e introduzca la contraseña.

Si su dispositivo móvil se conecta correctamente, se mostrará [Conectada] en el equipo. Así finalizará la configuración de la red Wi-Fi Direct.



### Información relacionada

- [Configurar la red Wi-Fi Direct](#)
- [Información general sobre la configuración de la red Wi-Fi Direct](#)

## Funciones de red avanzadas

- [Imprimir el informe de configuración de la red](#)
- [Configurar y controlar la búsqueda de LDAP](#)
- [Sincronizar la hora con el servidor SNTP mediante Administración basada en Web](#)

## Imprimir el informe de configuración de la red

El informe de configuración de la red enumera la configuración de la red, incluidos los ajustes del servidor de impresión de la red.



- Nombre de nodo: El nombre de nodo aparece en el informe actual de configuración de la red. El nombre de nodo predeterminado es "BRNxxxxxxxxxxx" para una red cableada o "BRWxxxxxxxxxxx" para una red inalámbrica (donde "xxxxxxxxxxx" es la dirección MAC/dirección Ethernet del equipo).
- Si la [IP Address] en el informe de configuración de la red muestra 0.0.0.0, espere un minuto e intente imprimir nuevamente.
- En el informe puede encontrar la configuración del equipo, como la dirección IP, la máscara de subred, el nombre de nodo y la dirección MAC, por ejemplo:
  - Dirección IP: 192.168.0.5
  - Máscara de subred: 255.255.255.0
  - Nombre de nodo: BRN000ca0000499
  - Dirección MAC: 00-0c-a0-00-04-99

1. Pulse  [Ajustes] > [Todas config. (Todos ajustes)] > [Imp. informes] > [Configuración de la red] > [Sí].

El equipo imprime el informe de configuración de la red actual.



### Información relacionada

- [Funciones de red avanzadas](#)
- [Acceder a Administración basada en Web](#)
- [¿Dónde puedo encontrar la configuración de red del equipo Brother?](#)
- [Utilizar la Herramienta de reparación de conexión de red \(Windows®\)](#)
- [Deseo comprobar que mis dispositivos de red funcionan correctamente](#)
- [Configure la autenticación IEEE 802.1x para una red cableada e inalámbrica usando un Administración basada en Web \(navegador web\)](#)
- [Mensajes de error y mantenimiento](#)

## Configurar y controlar la búsqueda de LDAP

La función LDAP permite buscar información, como números de fax y direcciones de correo electrónico, en el servidor. Cuando utilice la función de fax, puede usar la búsqueda de LDAP para buscar números de fax o direcciones de correo electrónico.



- La función LDAP no es compatible con los siguientes idiomas: chino simplificado, chino tradicional o coreano.
- La función LDAP es compatible con LDAPv3.
- La función LDAP no es compatible con SSL/TLS.
- Debe utilizar la autenticación simple para comunicarse con su servidor LDAP.



### Información relacionada

- [Funciones de red avanzadas](#)
- [Cambiar la configuración de LDAP mediante Administración basada en Web](#)
- [Realizar una búsqueda de LDAP con el panel de control de su equipo](#)



## Cambiar la configuración de LDAP mediante Administración basada en Web

Utilice Administración basada en Web para establecer la configuración de LDAP en el navegador web.

1. Inicie su navegador web.
2. Introduzca "https://dirección IP del equipo" en la barra de direcciones de su navegador (donde "dirección IP del equipo" es la dirección IP del equipo).

Por ejemplo:

https://192.168.1.2

3. Si el equipo le solicita una contraseña, ingrésela y luego haga clic en .
4. Haga clic en la pestaña **Red**.
5. Haga clic en el menú **Protocolo** de la barra de navegación izquierda.
6. Marque la casilla de verificación **LDAP** y, a continuación, haga clic en **Enviar**.
7. Reinicie el equipo Brother para activar la configuración.
8. En la computadora, en la pestaña **Libr. direc.** de Administración basada en Web, seleccione **LDAP** en la barra de navegación izquierda.
  - **Búsqueda LDAP**
  - **Dirección del servidor LDAP**
  - **Puerto** (El número de puerto predeterminado es 389).
  - **Buscar principal**
  - **Autenticación**
  - **Nombre de usuario**  
Esta selección estará disponible en función del método de autenticación utilizado.
  - **Contraseña**  
Esta selección estará disponible en función del método de autenticación utilizado.



- Si el servidor LDAP es compatible con la autenticación Kerberos, se recomienda que seleccione Kerberos en la configuración de autenticación. Proporciona una sólida autenticación entre el servidor LDAP y el equipo.
- Debe configurar el protocolo SNTP (servidor de tiempo de red) o bien, la fecha, hora y zona horaria correctamente en el panel de control para la autenticación Kerberos.

- **Dirección del servidor Kerberos**  
Esta selección estará disponible en función del método de autenticación utilizado.
  - **Tiempo de espera para LDAP**
  - **Atributo de nombre (clave de búsqueda)**
  - **Atributo de correo electrónico**
  - **Atributo de número de fax**
9. Cuando finalice la configuración, haga clic en **Enviar**. Asegúrese de que el campo **Estado** indica **Aceptar**.



### Información relacionada

- [Configurar y controlar la búsqueda de LDAP](#)
- [Sincronizar la hora con el servidor SNTP mediante Administración basada en Web](#)

## Realizar una búsqueda de LDAP con el panel de control de su equipo

Después de haber establecido la configuración de LDAP, puede utilizar la función de búsqueda de LDAP para buscar números de fax para:

- Enviar un fax



- La función LDAP es compatible con LDAPv3.
- La función LDAP no es compatible con SSL/TLS.
- Es posible que necesite la autenticación Kerberos o la autenticación simple para conectarse a su servidor LDAP, según la política de seguridad establecida por su administrador de red.
- Debe configurar el protocolo SNTP (servidor de tiempo de red) o bien, la fecha, hora y zona horaria correctamente en el panel de control para la autenticación Kerberos.

1. Pulse  para realizar la búsqueda.
2. Introduzca los caracteres iniciales de la búsqueda mediante la pantalla LCD.



- Puede introducir hasta 15 caracteres.
- Más información de cómo introducir texto >> *Apéndice*

3. Pulse [OK].

El resultado de la búsqueda de LDAP se mostrará en la pantalla LCD; el icono  aparece con anterioridad a los resultados de la búsqueda en la libreta de direcciones local.

- Si no se ha encontrado ninguna coincidencia en el servidor o en la libreta de direcciones local, en la pantalla LCD aparecerá [Imposible encontrar resultados.] durante unos 60 segundos.
4. Pulse ▲ o ▼ para mostrar el nombre que desee.
  5. Pulse el nombre.  
Para ver los detalles del nombre, pulse [Detalle].
  6. Si el resultado incluye más de un número de fax, el equipo le pedirá que seleccione solo uno. Pulse [Aplicar] y, a continuación, [Inicio de fax].



### Información relacionada

- [Configurar y controlar la búsqueda de LDAP](#)
- [Sincronizar la hora con el servidor SNTP mediante Administración basada en Web](#)

## Sincronizar la hora con el servidor SNTP mediante Administración basada en Web

El protocolo simple de tiempo de red (SNTP) se utiliza para sincronizar la hora utilizada por el equipo para la autenticación con el servidor de tiempo SNTP. (No es la hora que se muestra en la pantalla LCD del equipo). Puede sincronizar, de forma automática o manual, la hora del equipo con la hora universal coordinada (UTC) proporcionada por el servidor de tiempo SNTP.

- [Configurar la fecha y la hora mediante Administración basada en Web](#)
- [Configurar el protocolo SNTP mediante Administración basada en Web](#)
- [Cambiar la configuración de LDAP mediante Administración basada en Web](#)
- [Realizar una búsqueda de LDAP con el panel de control de su equipo](#)

## Configurar la fecha y la hora mediante Administración basada en Web

Configure la fecha y la hora para sincronizar la hora utilizada por el equipo con el servidor de tiempo SNTP.

Esta función no está disponible en algunos países.

1. Inicie su navegador web.
2. Introduzca "https://dirección IP del equipo" en la barra de direcciones de su navegador (donde "dirección IP del equipo" es la dirección IP del equipo).  
Por ejemplo:  
https://192.168.1.2
3. Si el equipo le solicita una contraseña, ingrésela y luego haga clic en .
4. Haga clic en la pestaña **Administrador**.
5. Haga clic en **Fecha y hora** de la barra de navegación izquierda.



General Libr. direc. Fax Imprimir Escanear **Administrador** Red Brother Solutions Center Bottom

Contraseña inicio sesión  
Función de restricción de usuario  
Lector de tarjetas externo  
► **Fecha y hora**  
Reiniciar menú  
Actualización de firmware

### Fecha y hora

**Fecha**  /  /

**Tipo de reloj**  Reloj 12 h  Reloj 24 h

**Hora**  :  (24 horas)

**Zona horaria**

**Luz día automática**  No  Sí

**Sincronizar con servidor SNTP**

Para sincronizar la 'Fecha y hora' con su servidor SNTP, debe configurar los ajustes del servidor SNTP.

[SNTP>>](#)

6. Verifique la configuración **Zona horaria**.



Seleccione la diferencia horaria entre su ubicación y la hora UTC en la lista desplegable **Zona horaria**. Por ejemplo, la zona horaria correspondiente al Este de los Estados Unidos y Canadá es UTC-05:00.

7. Active la casilla de verificación **Sincronizar con servidor SNTP**.
8. Haga clic en **Enviar**.



### Información relacionada

- [Sincronizar la hora con el servidor SNTP mediante Administración basada en Web](#)

## Configurar el protocolo SNTP mediante Administración basada en Web

Configure el protocolo SNTP para sincronizar la hora que el equipo utiliza en la autenticación con la hora del servidor de tiempo SNTP.

1. Inicie su navegador web.
2. Introduzca "https://dirección IP del equipo" en la barra de direcciones de su navegador (donde "dirección IP del equipo" es la dirección IP del equipo).

Por ejemplo:

https://192.168.1.2

3. Si el equipo le solicita una contraseña, ingrésela y luego haga clic en .
4. Haga clic en la pestaña **Red**.
5. Haga clic en el menú **Protocolo** de la barra de navegación izquierda.
6. Marque la casilla de verificación **SNTP** para activar la configuración.
7. Haga clic en **Enviar**.
8. Reinicie el equipo Brother para activar la configuración.
9. Haga clic en **Configuración avanzada** junto a la casilla de SNTP.
10. Configure los ajustes.

Opción	Descripción
<b>Estado</b>	Muestra si el protocolo SNTP está activado o desactivado.
<b>Estado de la sincronización</b>	Confirme el último estado de sincronización.
<b>Método del servidor SNTP</b>	Seleccione <b>AUTOMÁTICO</b> o <b>ESTÁTICO</b> . <ul style="list-style-type: none"><li>• <b>AUTOMÁTICO</b> Si tiene un servidor DHCP en la red, el servidor SNTP obtendrá automáticamente la dirección de dicho servidor.</li><li>• <b>ESTÁTICO</b> Escriba la dirección que desee utilizar.</li></ul>
<b>Dirección del servidor SNTP primario</b> <b>Dirección del servidor SNTP secundario</b>	Escriba la dirección del servidor (64 caracteres como máximo). La dirección del servidor SNTP secundario se utiliza como dirección de reserva de la dirección del servidor SNTP principal. Si el servidor principal no está disponible, el equipo se pondrá en contacto con el servidor SNTP secundario.
<b>Puerto del servidor SNTP primario</b> <b>Puerto del servidor SNTP secundario</b>	Escriba el número de puerto (1-65535). El puerto del servidor SNTP secundario se utiliza como dirección de reserva del puerto del servidor SNTP principal. Si el puerto principal no está disponible, el equipo se pondrá en contacto con el puerto SNTP secundario.
<b>Intervalo de sincronización</b>	Escriba el número de horas entre los intentos de sincronización del servidor (1-168 horas).

11. Haga clic en **Enviar**.



### Información relacionada

- [Sincronizar la hora con el servidor SNTP mediante Administración basada en Web](#)

## Información técnica para usuarios avanzados

- [Restablecer la configuración de la red a los ajustes predeterminados de fábrica](#)
- [Imprimir el informe WLAN](#)

## Restablecer la configuración de la red a los ajustes predeterminados de fábrica

Puede utilizar el panel de control del equipo para restaurar el servidor de impresión a su configuración predeterminada de fábrica. Esto permite restablecer toda la información como, por ejemplo, la contraseña o la dirección IP.



- Esta función restablece todos los ajustes de red inalámbrica y cableada (solo en modelos compatibles) a la configuración de fábrica.
- También puede restablecer el servidor de impresión a los ajustes de fábrica utilizando BRAdmin Light, BRAdmin Professional o Administración basada en Web.

1. Pulse  [Ajustes] > [Todas config. (Todos ajustes)] > [Red] > [Restaurar red].
2. Se mostrará el mensaje que confirma la restauración. Pulse [OK] durante dos segundos.  
El equipo se reiniciará.



### Información relacionada

- [Información técnica para usuarios avanzados](#)
- [Informe de transferencia de faxes o diario del fax](#)

## Imprimir el informe WLAN

El informe de WLAN refleja el estado de la red inalámbrica del equipo. Si la conexión inalámbrica no es correcta, compruebe el código de error en el informe impreso.

1. Pulse  [Ajustes] > [Todas config. (Todos ajustes)] > [Imp. informes] > [Informe WLAN] > [Sí].

El equipo imprimirá el informe WLAN.

Si no se imprime el informe WLAN, compruebe si en el equipo se han producido errores. Si no hay errores visibles, espere un minuto y luego intente imprimir el informe de nuevo.



### Información relacionada

- [Información técnica para usuarios avanzados](#)
- [Códigos de error del informe de LAN inalámbrica](#)
- [El equipo Brother no puede imprimir, escanear o recibir PC-FAX a través de la red](#)
- [Deseo comprobar que mis dispositivos de red funcionan correctamente](#)
- [Configure la autenticación IEEE 802.1x para una red cableada e inalámbrica usando un Administración basada en Web \(navegador web\)](#)



## Códigos de error del informe de LAN inalámbrica

Si el informe de LAN inalámbrica indica que no se pudo realizar la conexión, compruebe el código de error impreso en el informe y consulte las instrucciones correspondientes en la tabla:

Código de error	Problema y soluciones recomendadas
TS-01	<p>La configuración inalámbrica no está activada. Cambie la configuración inalámbrica a activado (ON).</p> <p>Si hay un cable de red conectado al equipo, desconéctelo y active la configuración inalámbrica del equipo.</p>
TS-02	<p>No se puede detectar el punto de acceso inalámbrico/enrutador.</p> <p>1. Compruebe los dos puntos siguientes:</p> <ul style="list-style-type: none"><li>• Desenchufe el punto de acceso/enrutador inalámbrico, espere 10 segundos y, a continuación, vuélvalo a enchufar.</li><li>• Si el punto de acceso de WLAN/enrutador usa el filtrado de direcciones MAC, verifique que la dirección MAC del equipo Brother esté permitida en el filtro.</li></ul> <p>2. Si ha introducido manualmente el SSID y la información de seguridad (SSID/método de autenticación/método de encriptación/clave de red), puede que la información sea incorrecta.</p> <p>Verifique de nuevo el SSID y la información de seguridad e introduzca la información correcta nuevamente según sea necesario.</p> <p>Este dispositivo no es compatible con una 5GHz SSID/ESSID y debe seleccionar un SSID/ESSID de 2,4 GHz. Asegúrese de que el punto de acceso/enrutador WLAN esté configurado a 2,4 GHz o en modo mixto a 2,4 GHz/5 GHz.</p>
TS-03	<p>La red inalámbrica y la configuración de seguridad que ha introducido pueden ser incorrectas. Confirme la configuración de la red inalámbrica de nuevo.</p> <p>Si no conoce esta información, pregúntele a su administrador de red.</p>
TS-04	<p>Los métodos de autenticación/encriptación utilizados por el punto de acceso inalámbrico/enrutador seleccionado no son admitidos por el equipo.</p> <p>Cambie los métodos de autenticación y encriptación del punto de acceso inalámbrico/enrutador. El equipo es compatible con los siguientes métodos de autenticación:</p> <ul style="list-style-type: none"><li>• WPA-Personal TKIP o AES</li><li>• WPA2-Personal TKIP o AES</li><li>• Sistema abierto WEP o Ninguno (sin encriptación)</li><li>• Clave compartida WEP</li></ul> <p>Si el problema persiste, puede que el SSID o los ajustes de red que ha introducido no sean correctos. Confirme la configuración de la red inalámbrica.</p>
TS-05	<p>La información de seguridad (SSID/clave de red) es incorrecta.</p> <p>Confirme el SSID y la clave de red.</p>
TS-06	<p>La información de seguridad inalámbrica (método de autenticación/método de encriptación/clave de red) no es correcta.</p> <p>Confirme la información de seguridad inalámbrica (método de autenticación/método de encriptación/clave de red).</p>

Código de error	Problema y soluciones recomendadas
TS-07	<p>El equipo no puede detectar un punto de acceso/enrutador WLAN que tenga WPS activado.</p> <p>Si desea conectarse mediante WPS, debe operar tanto el equipo como el punto de acceso/enrutador WLAN. Confirme el método de conexión de WPS en el punto de acceso/enrutador WLAN e intente iniciar de nuevo.</p> <p>Si no sabe cómo utilizar el punto de acceso/enrutador WLAN utilizando WPS, consulte la documentación facilitada con el punto de acceso/enrutador WLAN, pregunte al fabricante del punto de acceso/enrutador WLAN o pregunte al administrador de su red.</p>
TS-08	<p>Se detectaron dos o más puntos de acceso WLAN que tienen WPS activado.</p> <ul style="list-style-type: none"> <li>• Compruebe que solo un punto de acceso/enrutador WLAN dentro del alcance tenga el método WPS activo e intente de nuevo.</li> <li>• Pruebe de nuevo transcurridos unos minutos para evitar interferencias de otros puntos de acceso.</li> </ul>



Cómo confirmar información de seguridad inalámbrica (SSID/método de autenticación/método de encriptación/clave de red) de su punto de acceso/enrutador WLAN:

1. La configuración de seguridad predeterminada se puede proporcionar en una pestaña incorporada en el punto de acceso/enrutador WLAN. O bien, es posible que el nombre del fabricante o el número de modelo del punto de acceso/enrutador WLAN se utilice como la configuración de seguridad predeterminada.
2. Consulte la documentación proporcionada con el punto de acceso/enrutador WLAN para obtener información sobre cómo encontrar la configuración de seguridad.
  - Si el punto de acceso/enrutador WLAN está configurado para que no envíe el SSID, el SSID no se detectará de forma automática. Deberá introducir el nombre de SSID manualmente.
  - La clave de red también puede describirse como la contraseña, clave de seguridad o clave de encriptación.

Si no conoce la configuración de SSID y de la seguridad inalámbrica de su punto de acceso/enrutador WLAN o no sabe cómo cambiar la configuración, consulte la documentación proporcionada con el punto de acceso/enrutador WLAN, pregúntele al fabricante de su punto de acceso/enrutador, a su proveedor de Internet o al administrador de red.



### Información relacionada

- [Imprimir el informe WLAN](#)
- [El equipo Brother no puede imprimir, escanear o recibir PC-FAX a través de la red](#)
- [Deseo comprobar que mis dispositivos de red funcionan correctamente](#)

## Seguridad

- Antes de utilizar las funciones de seguridad de la red
- Secure Function Lock 3.0
- Utilizar la autenticación en Active Directory®
- Utilizar autenticación LDAP
- Administrar el equipo de red mediante SSL/TLS de manera segura
- Administrar el equipo de red de manera segura mediante IPsec
- Enviar un correo electrónico en forma segura
- Utilizar la autenticación IEEE 802.1x para una red cableada o inalámbrica

## Antes de utilizar las funciones de seguridad de la red

El equipo Brother emplea algunos de los protocolos de seguridad de red y encriptación más recientes de entre los disponibles en la actualidad. Estas funciones de red se pueden integrar en su plan general de seguridad de red para ayudar a proteger sus datos y evitar accesos no autorizados al equipo.



Se recomienda desactivar los protocolos FTP y TFTP. El acceso al equipo mediante estos protocolos no es seguro. No obstante, tenga en cuenta que si desactiva FTP, se desactivará la función Escanear a FTP.



### Información relacionada

- [Seguridad](#)

## Secure Function Lock 3.0

Secure Function Lock 3.0 de Brother aumenta la seguridad al restringir las funciones disponibles en el equipo Brother.

- [Antes de utilizar Secure Function Lock 3.0](#)
- [Configurar Secure Function Lock 3.0 mediante Administración basada en Web](#)
- [Escanear con Secure Function Lock 3.0](#)
- [Configurar el modo público para Secure Function Lock 3.0](#)
- [Funciones adicionales de Secure Function Lock 3.0](#)
- [Registre un lector de tarjetas IC externo](#)

## Antes de utilizar Secure Function Lock 3.0

Utilice Bloqueo función de seguridad para configurar contraseñas, especificar límites de páginas de usuarios específicos y permitir el acceso a algunas o a todas las funciones indicadas aquí.

Puede establecer y cambiar las siguientes configuraciones de Secure Function Lock 3.0 mediante Administración basada en Web o BRAdmin Professional (Windows®):

- **Imprimir**

Impresión incluye los trabajos de impresión enviados mediante AirPrint, Google Cloud Print™ y Brother iPrint&Scan.

Si registra nombres de inicio de sesión de usuario de antemano, los usuarios no tendrán que introducir sus contraseñas cuando utilicen la función de impresión.

- **Copia**

- **Escanear**

Escanado incluye los trabajos de escaneado enviados mediante Brother iPrint&Scan.

- **Fax** (solo modelos compatibles)

- **Enviar**

- **Recibir**

- **Soporte**

- **Imprimir desde**

- **Escanear a**

- **Web Connect** (solo modelos compatibles)

- **Aplicaciones** (solo modelos compatibles)

- **Límites de páginas** (\*)

- **Impresión a color**

- **Contadores de páginas**

- **Tarjeta ID (NFC ID)** (solo modelos compatibles)



### Información relacionada

- [Secure Function Lock 3.0](#)

## Configurar Secure Function Lock 3.0 mediante Administración basada en Web

1. Inicie su navegador web.
2. Introduzca "https://dirección IP del equipo" en la barra de direcciones de su navegador (donde "dirección IP del equipo" es la dirección IP del equipo).  
Por ejemplo:  
https://192.168.1.2
3. Si el equipo le solicita una contraseña, ingrésela y luego haga clic en .
4. Haga clic en la pestaña **Administrador**.
5. Haga clic en el menú **Administración de restricciones** o **Función de restricción de usuario** de la barra de navegación izquierda.
6. Seleccione **Bloqueo función de seguridad**.
7. Haga clic en **Enviar**.
8. Haga clic en el menú **Funciones restringidas** de la barra de navegación izquierda.
9. Introduzca un nombre de grupo o nombre de usuario en el campo **Lista de usuarios / Funciones restringidas**.
10. En **Imprimir** y las otras columnas, active o desactive una casilla de verificación para permitir o restringir, respectivamente, la función indicada.
11. Para configurar el recuento máximo de páginas, active la casilla **Activado** en la columna **Límites de páginas** y escriba a continuación el número máximo en el campo **Páginas máx..**
12. Haga clic en **Enviar**.
13. Haga clic en el menú **Lista de usuarios** de la barra de navegación izquierda.
14. En el campo **Lista de usuarios**, escriba el nombre de usuario.
15. En el campo **Número PIN**, escriba una contraseña de cuatro dígitos.
16. Para registrar la cédula de identidad del usuario, escriba el número de cédula en el campo **Tarjeta ID (NFC ID)** (Solamente disponible para determinados modelos).
17. Seleccione **Lista de usuarios / Funciones restringidas** para cada usuario en la lista desplegable.
18. Haga clic en **Enviar**.



### Información relacionada

- [Secure Function Lock 3.0](#)
- [Registrar el equipo con Google Cloud Print a través de la Administración basada en Web](#)

## Escanear con Secure Function Lock 3.0

### Configurar restricciones de escaneado (para administradores)

Secure Function Lock 3.0 permite al administrador restringir los usuarios que tienen permiso para escanear. Cuando la función de escaneado está desactivada para usuarios públicos, solo los usuarios que tengan activada la casilla **Escanear** podrán escanear.

### Utilizar la función Escanear (para usuarios restringidos)

- Para escanear utilizando el panel de control del equipo:  
Los usuarios restringidos deben introducir su código PIN en el panel de control del equipo para acceder al modo de escaneado.
- Para escanear desde un equipo:  
Los usuarios restringidos deben introducir su código PIN en el panel de control del equipo antes de escanear desde sus ordenadores. Si no se introduce el PIN en el panel de control del equipo, aparecerá un mensaje de error en el ordenador del usuario.



### Información relacionada

- [Secure Function Lock 3.0](#)



## Configurar el modo público para Secure Function Lock 3.0

Utilice la pantalla Secure Function Lock para configurar el modo público, que limita las funciones disponibles a los usuarios públicos. Los usuarios públicos no tendrán que introducir una contraseña para acceder a las funciones disponibles mediante la configuración de modo público.



El modo público incluye trabajos de impresión enviados a través de Google Cloud Print™, Brother iPrint&Scan y CUPS (Mac).

1. Inicie su navegador web.
2. Introduzca "https://dirección IP del equipo" en la barra de direcciones de su navegador (donde "dirección IP del equipo" es la dirección IP del equipo).  
Por ejemplo:  
https://192.168.1.2
3. Si el equipo le solicita una contraseña, ingrésela y luego haga clic en .
4. Haga clic en la pestaña **Administrador**.
5. Haga clic en el menú **Administración de restricciones** o **Función de restricción de usuario** de la barra de navegación izquierda.
6. Seleccione **Bloqueo función de seguridad**.
7. Haga clic en **Enviar**.
8. Haga clic en el menú **Funciones restringidas** de la barra de navegación izquierda.
9. En la fila **Modo público**, active o desactive una casilla de verificación para permitir o restringir, respectivamente, la función indicada.
10. Haga clic en **Enviar**.



### Información relacionada

- [Secure Function Lock 3.0](#)

## Funciones adicionales de Secure Function Lock 3.0

Configure las siguientes funciones en la pantalla Secure Function Lock:

### Reajuste de todos los contadores

Haga clic en **Reajuste de todos los contadores**, en la columna **Contadores de páginas**, para poner a cero el contador de páginas.

### Exportar a archivo CSV

Haga clic en **Exportar a archivo CSV**, para exportar el contador de páginas actual y más reciente, incluyendo la información de **Lista de usuarios / Funciones restringidas** como un archivo CSV.

### Último registro de contador

Haga clic en **Último registro de contador** si desea que el equipo conserve el recuento de páginas después de poner a cero el contador.

### Restablecer automáticamente el contador

Haga clic en **Restablecer automáticamente el contador** para configurar el intervalo de tiempo que desee entre cada reinicio del contador de páginas. Elija un intervalo diario, semanal o mensual.



### Información relacionada

- [Secure Function Lock 3.0](#)

## Registre un lector de tarjetas IC externo

Cuando conecte un lector de tarjetas IC externo, utilice la Administración basada en Web para registrar el lector de tarjetas. Su equipo admite los lectores de tarjetas IC externos compatibles con el controlador de clase HID.

1. Inicie su navegador web.
2. Introduzca "https://dirección IP del equipo" en la barra de direcciones de su navegador (donde "dirección IP del equipo" es la dirección IP del equipo).

Por ejemplo:

https://192.168.1.2

3. Si el equipo le solicita una contraseña, ingrésela y luego haga clic en .
4. Haga clic en la pestaña **Administrador**.
5. Haga clic en el menú **Lector de tarjetas externo** y, a continuación, ingrese la información necesaria.
6. Haga clic en **Enviar**.
7. Reinicie el equipo Brother para activar la configuración.
8. Desenchufe el cable de alimentación de la tomacorriente de CA.
9. Conecte el lector de tarjetas al equipo y, a continuación, enchufe el cable de alimentación del equipo a la tomacorriente de CA.

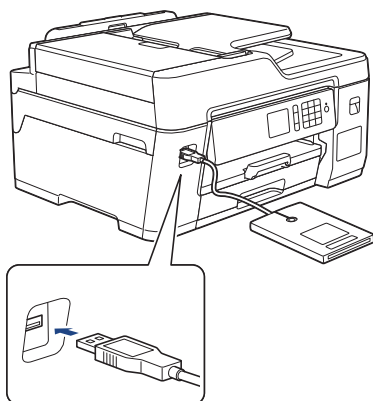

10. Acerque la tarjeta al lector de tarjetas cuando utilice la autenticación por tarjeta.



### Información relacionada

- [Secure Function Lock 3.0](#)

## Utilizar la autenticación en Active Directory®

- [Introducción a la autenticación Active Directory®](#)
- [Configurar la autenticación de Active Directory® usando la Administración basada en Web](#)
- [Iniciar sesión para cambiar la configuración del equipo usando el panel de control del equipo \(Autenticación Active Directory®\)](#)

## Introducción a la autenticación Active Directory®

La autenticación Active Directory® restringe el uso de su equipo Brother. Si existe la autenticación con Active Directory®, se bloqueará el panel de control del equipo. No puede cambiar la configuración del equipo hasta que ingrese un ID de usuario y contraseña.

La autenticación Active Directory® ofrece las siguientes funciones:

- Permite almacenar datos de fax entrantes

Cuando la autenticación Active Directory® está habilitada, su equipo almacena los datos de fax entrantes. Luego de iniciar sesión, el equipo imprime los datos de fax almacenados.

Puede cambiar los ajustes de la autenticación Active Directory® usando la Administración basada en Web o BRAdmin Professional (Windows®).



### Información relacionada

- [Utilizar la autenticación en Active Directory®](#)

## Configurar la autenticación de Active Directory® usando la Administración basada en Web

La autenticación Active Directory® es compatible con la autenticación Kerberos y la autenticación NTLMv2. Debe configurar el protocolo SNTP (servidor de tiempo de red) y la configuración del servidor DNS para la autenticación.

1. Inicie su navegador web.
2. Introduzca "https://dirección IP del equipo" en la barra de direcciones de su navegador (donde "dirección IP del equipo" es la dirección IP del equipo).  
Por ejemplo:  
https://192.168.1.2
3. Si el equipo le solicita una contraseña, ingrésela y luego haga clic en .
4. Haga clic en la pestaña **Administrador**.
5. Haga clic en el menú **Función de restricción de usuario** de la barra de navegación izquierda.
6. Seleccione **Autenticación de Active Directory**.
7. Haga clic en **Enviar**.
8. Seleccione el menú **Autenticación de Active Directory** de la barra de navegación izquierda.
9. Establezca la siguiente configuración:

Opción	Descripción
<b>Almacenamiento de datos recibidos de fax</b>	Seleccione esta opción para almacenar los datos de fax entrantes. Puede imprimir todos los datos de fax entrantes luego de iniciar sesión en su equipo.
<b>Recordar ID de usuario</b>	Seleccione esta opción para guardar el ID de usuario.
<b>Dirección del servidor de Active Directory</b>	Escriba la dirección IP del nombre del servidor (por ejemplo: ad.example.com) del servidor Active Directory®.
<b>Nombre de dominio de Active Directory</b>	Escriba el nombre de dominio del Active Directory®.
<b>Protocolo y método de autenticación</b>	Seleccione el protocolo y método de autenticación.
<b>Obtener el directorio inicial del usuario</b>	Seleccione esta opción para obtener el directorio de inicio como el destino de Escaneo o Red. (disponible solo para el método de autenticación <b>LDAP + kerberos</b> )
<b>Puerto del servidor LDAP</b>	Escriba el número de puerto para conectarse al servidor Active Directory® a través de LDAP (solo disponible para el método de <b>LDAP + kerberos</b> autenticación).
<b>Raíz de búsqueda LDAP</b>	Escriba la raíz de búsqueda LDAP (disponible solo para el método de autenticación <b>LDAP + kerberos</b> ).

10. Haga clic en **Enviar**.



### Información relacionada

- [Utilizar la autenticación en Active Directory®](#)

---

Inicio > Seguridad > [Utilizar la autenticación en Active Directory®](#) > Iniciar sesión para cambiar la configuración del equipo usando el panel de control del equipo (Autenticación Active Directory®)

## Iniciar sesión para cambiar la configuración del equipo usando el panel de control del equipo (Autenticación Active Directory®)

Cuando la autenticación Active Directory® está habilitada, el panel de control del equipo estará bloqueado hasta que ingrese el ID de usuario y contraseña en el panel de control del equipo.

1. En el panel de control del equipo, use la pantalla táctil para ingresar el ID de usuario y contraseña.
2. Pulse [OK].
3. Cuando la autenticación es exitosa, se desbloqueará el panel de control del equipo.



### Información relacionada

- [Utilizar la autenticación en Active Directory®](#)
-

## Utilizar autenticación LDAP

- [Introducción a la autenticación LDAP](#)
- [Configure la autenticación LDAP usando una Administración basada en Web](#)
- [Iniciar sesión para cambiar la configuración del equipo utilizando el panel de control del equipo \(autenticación LDAP\)](#)



## Introducción a la autenticación LDAP

La autenticación LDAP restringe el uso de su equipo Brother. Si la autenticación LDAP está activada, el panel de control del equipo se bloqueará. No puede cambiar la configuración del equipo hasta que ingrese un ID de usuario y contraseña.

La autenticación LDAP proporciona las siguientes funciones:

- Permite almacenar datos de fax entrantes

Cuando la autenticación LDAP está activada, el equipo almacena todos los datos de fax entrantes. Luego de iniciar sesión, el equipo imprime los datos de fax almacenados.

Puede cambiar la configuración de autenticación LDAP mediante Administración basada en Web o BRAdmin Professional (Windows®).



### Información relacionada

- [Utilizar autenticación LDAP](#)

## Configure la autenticación LDAP usando una Administración basada en Web

1. Inicie su navegador web.
2. Introduzca "https://dirección IP del equipo" en la barra de direcciones de su navegador (donde "dirección IP del equipo" es la dirección IP del equipo).  
Por ejemplo:  
https://192.168.1.2
3. Si el equipo le solicita una contraseña, ingrésela y luego haga clic en .
4. Haga clic en la pestaña **Administrador**.
5. Haga clic en el menú **Función de restricción de usuario** de la barra de navegación izquierda.
6. Seleccione **Autenticación LDAP**.
7. Haga clic en **Enviar**.
8. Haga clic en el menú **Autenticación LDAP** de la barra de navegación izquierda.
9. Establezca la siguiente configuración:

Opción	Descripción
<b>Almacenamiento de datos recibidos de fax</b>	Seleccione esta opción para almacenar los datos de fax entrantes. Puede imprimir todos los datos de fax entrantes luego de iniciar sesión en su equipo.
<b>Recordar ID de usuario</b>	Seleccione esta opción para guardar el ID de usuario.
<b>Dirección del servidor LDAP</b>	Escriba la dirección IP del nombre del servidor (por ejemplo: ldap.example.com) del servidor LDAP.
<b>Obtener el directorio inicial del usuario <sup>1</sup></b>	Seleccione esta opción para obtener el directorio de inicio como el destino de Escaneo o Red.
<b>Puerto del servidor LDAP</b>	Escriba el número de puerto del servidor LDAP.
<b>Raíz de búsqueda LDAP</b>	Escriba el directorio raíz de búsqueda LDAP.
<b>Atributo de nombre (clave de búsqueda)</b>	Escriba el atributo que desee usar como clave de búsqueda.

<sup>1</sup> Si esta opción no está disponible, actualice el firmware de su equipo. Vaya a la página del modelo **Descargas** en el Brother Solutions Center en [support.brother.com](http://support.brother.com).

10. Haga clic en **Enviar**.



### Información relacionada

- [Utilizar autenticación LDAP](#)

---

Inicio > Seguridad > Utilizar autenticación LDAP > Iniciar sesión para cambiar la configuración del equipo utilizando el panel de control del equipo (autenticación LDAP)

## Iniciar sesión para cambiar la configuración del equipo utilizando el panel de control del equipo (autenticación LDAP)

Cuando la autenticación LDAP está activada, el panel de control del equipo se bloqueará hasta que introduzca su ID de usuario y contraseña en el panel de control del equipo.

1. En el panel de control del equipo, use la pantalla táctil para ingresar el ID de usuario y contraseña.
2. Pulse [OK].
3. Cuando la autenticación es exitosa, se desbloqueará el panel de control del equipo.



### Información relacionada

- [Utilizar autenticación LDAP](#)
-

## **Administrar el equipo de red mediante SSL/TLS de manera segura**

- [Certificados y Administración basada en Web](#)

## Certificados y Administración basada en Web

Debe configurar un certificado para administrar el equipo Brother incorporado a la red mediante SSL/TLS de manera segura. Debe utilizar Administración basada en Web para configurar un certificado.

- [Funciones de los certificados de seguridad compatibles](#)
- [Crear e instalar un certificado](#)
- [Administrar múltiples certificados](#)

## Funciones de los certificados de seguridad compatibles

su equipo Brother admite el uso de varios certificados de seguridad, lo que permite una autenticación y comunicación seguras con el equipo. Pueden utilizarse con este equipo las siguientes funciones de los certificados de seguridad:

- Comunicación SSL/TLS
- Autenticación IEEE 802.1x
- IPsec

El equipo Brother es compatible con lo siguiente:

- Certificado preinstalado

El equipo tiene un certificado preinstalado autofirmado. Este certificado permite utilizar la comunicación SSL/TLS sin crear o instalar un certificado diferente.



El certificado preinstalado y autofirmado protege su comunicación hasta cierto nivel. Se recomienda utilizar un certificado emitido por una organización de confianza para mayor seguridad.

- Certificado autofirmado

El servidor de impresión emite su propio certificado. Mediante este certificado, puede utilizar fácilmente la comunicación SSL/TLS sin crear o instalar un certificado de una CA diferente.

- Certificado de una entidad de certificación (CA)

Existen dos métodos para instalar un certificado de una CA. Si ya tiene un certificado de una CA o si desea usar el certificado de una CA externa de confianza:

- Al utilizar una solicitud de firma de certificado (CSR) desde este servidor de impresión.
- Al importar un certificado y una clave privada.

- Certificado de CA (entidad de certificación)

Para utilizar un certificado de CA que identifique a la entidad de certificación y posea su propia clave privada, deberá importar dicho certificado de la CA antes de configurar las funciones de seguridad de la red.



- Si desea utilizar la comunicación SSL/TLS, es recomendable que se ponga en contacto con el administrador del sistema en primer lugar.
- Si se restaura el servidor de impresión a sus valores predeterminados de fábrica, el certificado y la clave privada que se encuentran instalados se eliminarán. Si desea mantener el mismo certificado y la clave privada después de restablecer el servidor de impresión, expórtelos antes de restaurarlos y luego vuelva a instalarlos.



### Información relacionada

- [Certificados y Administración basada en Web](#)
- [Configure la autenticación IEEE 802.1x para una red cableada e inalámbrica usando un Administración basada en Web \(navegador web\)](#)

## Crear e instalar un certificado

- Guía paso a paso para la creación e instalación de un certificado
- Crear e instalar un certificado autoemitido
- Crear e instalar un certificado de una Autoridad de certificación (CA)
- Importar y exportar un certificado de CA

## Guía paso a paso para la creación e instalación de un certificado

Hay dos opciones al momento de elegir un certificado de seguridad: usar un certificado autoemitido o utilizar un certificado de una Autoridad de certificación (CA).

Este es un breve resumen de las medidas necesarias, basadas en la opción que escoja.

### Opción 1

#### Certificado autoemitido

1. Cree un certificado autoemitido mediante Administración basada en Web.
2. Instale el certificado autoemitido en su computadora.

### Opción 2

#### Certificado de una CA

1. Cree una solicitud para firma de certificado (CSR) mediante Administración basada en Web.
2. Instale el certificado emitido por la CA en su equipo Brother mediante Administración basada en Web.
3. Instale el certificado en la computadora.



#### Información relacionada

- [Crear e instalar un certificado](#)



## Crear e instalar un certificado autoemitido

- Crear un certificado autoemitido
- Instalar el certificado autoemitido para usuarios de Windows® con derechos de administrador
- Importe y Exporte el certificado autoemitido en el equipo Brother

## Crear un certificado autoemitido

1. Inicie su navegador web.
2. Introduzca “https://dirección IP del equipo” en la barra de direcciones de su navegador (donde “dirección IP del equipo” es la dirección IP del equipo).

Por ejemplo:

https://192.168.1.2



- Si está utilizando un Sistema de nombres de dominio o activa un nombre NetBIOS, puede escribir otro nombre, como “Impresora compartida” en lugar de la dirección IP.

- Por ejemplo:

https://SharedPrinter

Si activa un nombre NetBIOS, también puede utilizar el nombre de nodo.

- Por ejemplo:

https://brnxxxxxxxxxxxx

El nombre NetBIOS se puede encontrar en el informe de la configuración de la red.

- Para Mac, acceda a Administración basada en Web haciendo clic en el icono del equipo en la pantalla **Status Monitor**.

3. Si el equipo le solicita una contraseña, ingrésela y luego haga clic en .
4. Haga clic en la pestaña **Red**.
5. Haga clic en la pestaña **Seguridad**.
6. Haga clic en el menú **Certificado** de la barra de navegación izquierda.
7. Haga clic en **Crear certificado autofirmado**.
8. Ingrese a **Nombre común** y a **Fecha válida**.
  - La longitud de la **Nombre común** es menor a 64 bytes. Ingrese un identificador, como una dirección IP, nombre de nodo, o nombre de dominio para usar cuando acceda a este equipo mediante una comunicación SSL/TLS. El nombre de nodo se muestra de forma predeterminada.
  - Aparecerá una advertencia si usa el protocolo HTTPS o IPPS e ingrese en la URL un nombre distinto al **Nombre común** que se utilizó para el certificado autoemitido.
9. Seleccione su configuración de la lista desplegable **Algoritmo de clave pública**. La configuración predeterminada es **RSA (2048 bits)**.
10. Seleccione su configuración de la lista desplegable **Algoritmo implícito**. La configuración predeterminada es **SHA256**.
11. Haga clic en **Enviar**.
12. Haga clic en la pestaña **Red**.
13. Haga clic en el menú **Protocolo** de la barra de navegación izquierda.
14. Haga clic en **Ajustes de servidor HTTP**.
15. Seleccione el certificado que desee configurar desde la lista desplegable **Seleccionar el certificado**.
16. Haga clic en **Enviar**.
17. Haga clic en **Sí** para reiniciar el servidor de impresión.

El certificado autoemitido se creará y guardará en la memoria de su equipo.

Para usar la comunicación SSL/TLS, el certificado autoemitido debe instalarse en su equipo.



## Información relacionada

- [Crear e instalar un certificado autoemitido](#)

## Instalar el certificado autoemitido para usuarios de Windows® con derechos de administrador

Los siguientes pasos son para Microsoft® Internet Explorer®. Si utiliza otro navegador web, consulte la documentación de su navegador web para obtener ayuda con la instalación de certificados.

1. Realice una de las siguientes acciones:

- (Windows® 7 y Windows Server® 2008)

Haga clic en  (**Iniciar**) > **Todos los programas**.



- (Windows® 8 )

Haga clic con el botón derecho en el icono  (**Internet Explorer**) en la barra de tareas.

- (Windows® 10 y Windows Server® 2016)

Haga clic en  > **Accesorios de Windows**.

- (Windows Server® 2012 y Windows Server® 2012 R2)

Haga clic en  (**Internet Explorer**) y, a continuación, haga clic con el botón derecho en el icono  (**Internet Explorer**) que aparece en la barra de tareas.

2. Haga clic con el botón derecho en **Internet Explorer** y, a continuación, en **Ejecutar como administrador**.



Si aparece la opción **Más**, haga clic en **Más**.

Si aparece la pantalla **Control de cuentas de usuario**, haga clic en **Sí**.

3. Escriba "https://dirección IP del equipo" en la barra de direcciones de su navegador para acceder al equipo (donde "dirección IP del equipo" es la dirección IP del equipo o el nombre del nodo que le asignó al certificado).
4. Haga clic en **Vaya a este sitio web (no recomendado)**.
5. Haga clic en **Error de certificado** y, a continuación, en **Ver certificado**.

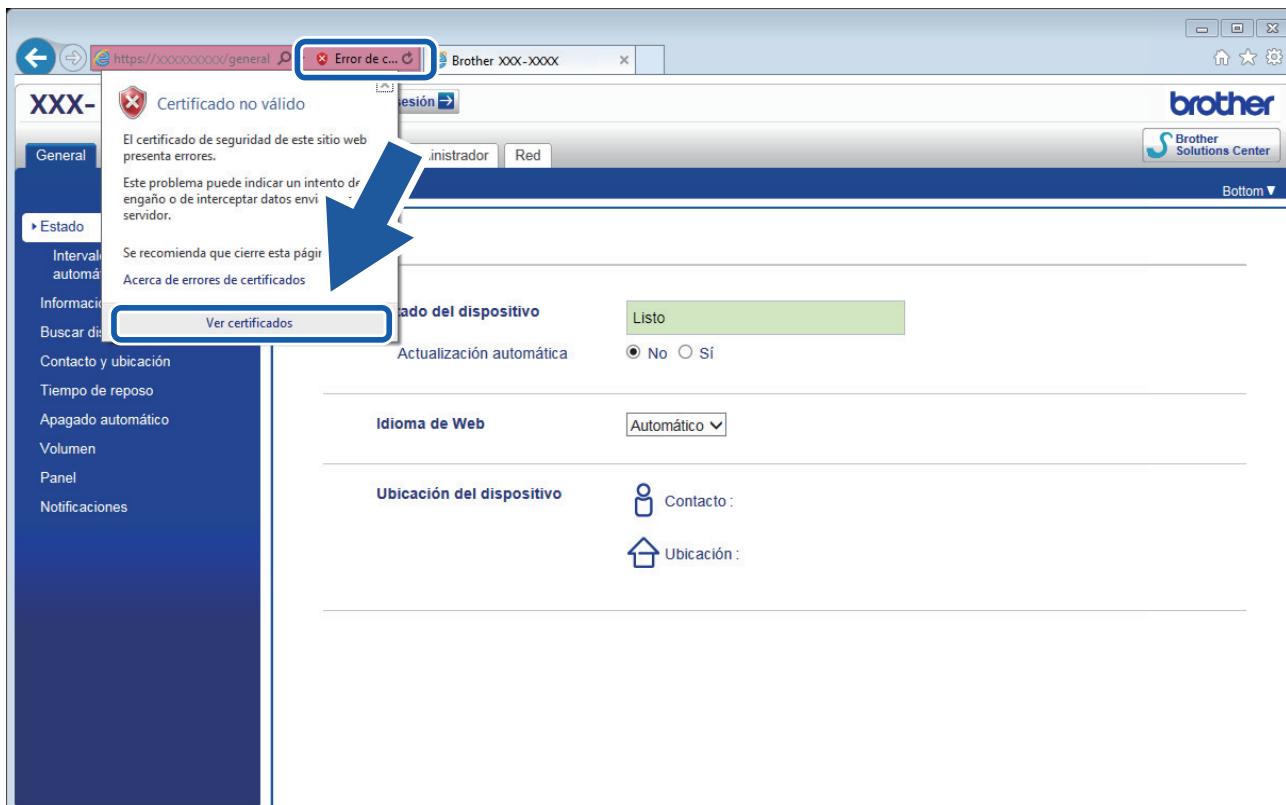

6. Haga clic en **Instalar certificado...**
7. Cuando aparezca **Asistente para importación de certificados**, haga clic en **Siguiente**.
8. Seleccione **Colocar todos los certificados en el siguiente almacén** y luego haga clic en **Examinar...**
9. Seleccione **Entidades de certificación raíz de confianza** y luego haga clic en **Aceptar**.
10. Haga clic en **Siguiente**.
11. Haga clic en **Finalizar**.
12. Haga clic en **Sí**, si la huella digital (thumbprint) es correcta.
13. Haga clic en **Aceptar**.

El certificado autoemitido ya se encuentra instalado en el equipo y la comunicación SSL/TLS se encuentra disponible.



### Información relacionada

- [Crear e instalar un certificado autoemitido](#)
- [Importe el certificado autoemitido](#)

---

■ Inicio > Seguridad > Administrar el equipo de red mediante SSL/TLS de manera segura > Certificados y Administración basada en Web > Crear e instalar un certificado > Crear e instalar un certificado autoemitido > Importe y Exporte el certificado autoemitido en el equipo Brother

## **Importe y Exporte el certificado autoemitido en el equipo Brother**

Puede almacenar los certificados autoemitidos en su equipo Brother y administrarlos mediante su importación y exportación.

- [Importe el certificado autoemitido](#)
- [Exportar el certificado autoemitido](#)

Inicio > Seguridad > Administrar el equipo de red mediante SSL/TLS de manera segura > Certificados y Administración basada en Web > Crear e instalar un certificado > Crear e instalar un certificado autoemitido > Importe y Exporte el certificado autoemitido en el equipo Brother > Importe el certificado autoemitido

## Importe el certificado autoemitido

1. Inicie su navegador web.
2. Introduzca "https://dirección IP del equipo" en la barra de direcciones de su navegador (donde "dirección IP del equipo" es la dirección IP del equipo).

Por ejemplo:

https://192.168.1.2



- Si está utilizando un Sistema de nombres de dominio o activa un nombre NetBIOS, puede escribir otro nombre, como "Impresora compartida" en lugar de la dirección IP.

- Por ejemplo:

https://SharedPrinter

Si activa un nombre NetBIOS, también puede utilizar el nombre de nodo.

- Por ejemplo:

https://brnxxxxxxxxxxxx

El nombre NetBIOS se puede encontrar en el informe de la configuración de la red.

- Para Mac, acceda a Administración basada en Web haciendo clic en el icono del equipo en la pantalla **Status Monitor**.

3. Si el equipo le solicita una contraseña, ingrésela y luego haga clic en .
4. Haga clic en la pestaña **Red**.
5. Haga clic en la pestaña **Seguridad**.
6. Haga clic en el menú **Certificado** de la barra de navegación izquierda.
7. Haga clic en **Importar certificado y clave secreta**.
8. Examine el archivo que desea importar.
9. Escriba la contraseña si el archivo está encriptado y, a continuación, haga clic en **Enviar**.

El certificado autoemitido se importará al equipo.

Para utilizar la comunicación SSL/TLS, el certificado autoemitido también debe estar instalado en la computadora. Póngase en contacto con su administrador de red.



### Información relacionada

- [Importe y Exporte el certificado autoemitido en el equipo Brother](#)
- [Instalar el certificado autoemitido para usuarios de Windows® con derechos de administrador](#)

## Exportar el certificado autoemitido

1. Inicie su navegador web.
2. Introduzca "https://dirección IP del equipo" en la barra de direcciones de su navegador (donde "dirección IP del equipo" es la dirección IP del equipo).

Por ejemplo:

https://192.168.1.2



- Si está utilizando un Sistema de nombres de dominio o activa un nombre NetBIOS, puede escribir otro nombre, como "Impresora compartida" en lugar de la dirección IP.

- Por ejemplo:

https://SharedPrinter

Si activa un nombre NetBIOS, también puede utilizar el nombre de nodo.

- Por ejemplo:

https://brnxxxxxxxxxxxx

El nombre NetBIOS se puede encontrar en el informe de la configuración de la red.

- Para Mac, acceda a Administración basada en Web haciendo clic en el icono del equipo en la pantalla **Status Monitor**.

3. Si el equipo le solicita una contraseña, ingrésela y luego haga clic en .
4. Haga clic en la pestaña **Red**.
5. Haga clic en la pestaña **Seguridad**.
6. Haga clic en el menú **Certificado** de la barra de navegación izquierda.
7. Haga clic en **Exportar** que se muestra con **Lista de certificados**.
8. Si desea encriptar el archivo, escriba una contraseña en el campo **Introduzca la contraseña**.  
Si el campo **Introduzca la contraseña** está en blanco, su archivo de salida no estará encriptado.
9. Escriba la contraseña nuevamente en el campo **Vuelva a introducir la contraseña** y, a continuación, haga clic en **Enviar**.
10. Haga clic en ▼ junto a **Guardar** y, a continuación, especifique la ubicación donde desea guardar el archivo.

Se exporta el certificado autoemitido a la computadora.

También puede importar el certificado autoemitido a su computadora.



### Información relacionada

- [Importe y Exporte el certificado autoemitido en el equipo Brother](#)



## Crear e instalar un certificado de una Autoridad de certificación (CA)

Si ya dispone de un certificado de una CA externa de confianza, puede almacenar el certificado y la clave privada en el equipo y administrarlos mediante una importación y exportación. Si no dispone un certificado de una CA externa de confianza, puede crear una Solicitud para firma de certificado (CSR) y enviarla a una CA para su autenticación e instalar el certificado devuelto en el equipo.

- [Crear un pedido de firma de certificado \(CSR\)](#)
- [Instalar un certificado en su equipo Brother](#)
- [Importe y Exporte el certificado y la clave privada](#)

## Crear un pedido de firma de certificado (CSR)

Un pedido de firma de certificado (CSR) es una petición enviada a una autoridad de certificado (CA) para autenticar las credenciales que se encuentran dentro del certificado.

Recomendamos instalar un certificado raíz desde la CA en su equipo antes de crear el CSR.

1. Inicie su navegador web.
2. Introduzca "https://dirección IP del equipo" en la barra de direcciones de su navegador (donde "dirección IP del equipo" es la dirección IP del equipo).

Por ejemplo:

https://192.168.1.2



- Si está utilizando un Sistema de nombres de dominio o activa un nombre NetBIOS, puede escribir otro nombre, como "Impresora compartida" en lugar de la dirección IP.

- Por ejemplo:

https://SharedPrinter

Si activa un nombre NetBIOS, también puede utilizar el nombre de nodo.

- Por ejemplo:

https://brnxxxxxxxxxxxx

El nombre NetBIOS se puede encontrar en el informe de la configuración de la red.

- Para Mac, acceda a Administración basada en Web haciendo clic en el icono del equipo en la pantalla **Status Monitor**.

3. Si el equipo le solicita una contraseña, ingrésela y luego haga clic en .
4. Haga clic en la pestaña **Red**.
5. Haga clic en la pestaña **Seguridad**.
6. Haga clic en el menú **Certificado** de la barra de navegación izquierda.
7. Haga clic en **Crear CSR**.
8. Escriba una **Nombre común** (requerida) y agregue otra información sobre su **Organización** (opcional).



- Se requieren los detalles de su empresa para que la CA puede confirmar su identidad y verificarla en el mundo exterior.
- La longitud de la **Nombre común** debe ser menor a 64 bytes. Ingrese un identificador, como una dirección IP, nombre de nodo, o nombre de dominio para usar cuando acceda a esta impresora mediante una comunicación SSL/TLS. El nombre de nodo se muestra de forma predeterminada. Se requiere **Nombre común**.
- Aparecerá una advertencia si escribe un nombre diferente en la URL al nombre común que se usó para el certificado.
- La longitud del **Organización**, el **Unidad organizativa**, el **Ciudad/Localidad** y el **Estado/Provincia** debe ser menor a 64 bytes.
- El **País/Región** debe ser un código de país ISO 3166 de dos caracteres.
- Si configura una extensión de certificado X.509v3, seleccione la casilla de verificación **Configurar partición extendida**, y luego seleccione **Automático (Registrar IPv4)** o **Manual**.

9. Seleccione su configuración de la lista desplegable **Algoritmo de clave pública**. La configuración predeterminada es **RSA (2048 bits)**.
10. Seleccione su configuración de la lista desplegable **Algoritmo implícito**. La configuración predeterminada es **SHA256**.
11. Haga clic en **Enviar**.

---

El CSR aparece en su pantalla. Guarde el CSR como un archivo o copie y pegue en un formulario CSR en línea ofrecido por una Autoridad de Certificado.

12. Haga clic en **Guardar**.

13. Haga clic en ▼ junto a **Guardar** y, a continuación, especifique la ubicación donde desea guardar el archivo.



- Siga la política CA según el método para enviar un CSR a su CA.
  - Si está usando el CA raíz de empresa de Windows Server® 2008/2008 R2/2012/2012 R2/2016, recomendamos usar el servidor web para la plantilla de certificado para crear el certificado del cliente de forma segura. Si crea un certificado del cliente para un entorno IEEE 802.1x con autenticación EAP-TLS, recomendamos usar un usuario para la plantilla de certificado. Para obtener información más detallada, vaya a la página **Preguntas frecuentes y Solución de problemas** de su modelo en Brother Solutions Center en [support.brother.com](http://support.brother.com). Busque "SSL".
- 



### Información relacionada

- [Crear e instalar un certificado de una Autoridad de certificación \(CA\)](#)
-

## Instalar un certificado en su equipo Brother

Cuando reciba un certificado de una CA, siga los pasos a continuación para instalarlo en el servidor de impresión:

Sólo un certificado emitido con la RSE del equipo podrá instalarse en el equipo. Cuando desee crear otra CSR, asegúrese de que el certificado esté instalado antes de crear otra CSR. Cree otra CSR solo luego de instalar el certificado en el equipo. Si no lo hace, la CSR que creó antes de la instalación no será válida.

1. Inicie su navegador web.
2. Introduzca "https://dirección IP del equipo" en la barra de direcciones de su navegador (donde "dirección IP del equipo" es la dirección IP del equipo).

Por ejemplo:

https://192.168.1.2



- Si está utilizando un Sistema de nombres de dominio o activa un nombre NetBIOS, puede escribir otro nombre, como "Impresora compartida" en lugar de la dirección IP.

- Por ejemplo:

https://SharedPrinter

Si activa un nombre NetBIOS, también puede utilizar el nombre de nodo.

- Por ejemplo:

https://brnxxxxxxxxxxxx

El nombre NetBIOS se puede encontrar en el informe de la configuración de la red.

- Para Mac, acceda a Administración basada en Web haciendo clic en el icono del equipo en la pantalla **Status Monitor**.

3. Si el equipo le solicita una contraseña, ingrésele y luego haga clic en .
4. Haga clic en la pestaña **Red**.
5. Haga clic en la pestaña **Seguridad**.
6. Haga clic en el menú **Certificado** de la barra de navegación izquierda.
7. Haga clic en **Instalar certificado**.
8. Examine el archivo que contiene el certificado emitido por la CA y luego haga clic en **Enviar**.

El certificado se creó y guardó en la memoria del equipo correctamente.

Para utilizar la comunicación SSL/TLS, el certificado raíz de la CA debe estar instalado en la computadora. Póngase en contacto con su administrador de red.



### Información relacionada

- [Crear e instalar un certificado de una Autoridad de certificación \(CA\)](#)

---

Inicio > Seguridad > Administrar el equipo de red mediante SSL/TLS de manera segura > Certificados y Administración basada en Web > Crear e instalar un certificado > Crear e instalar un certificado de una Autoridad de certificación (CA) > Importe y Exporte el certificado y la clave privada

## **Importe y Exporte el certificado y la clave privada**

Almacene el certificado y la clave privada en su equipo y adminístrelos mediante su importación y exportación.

- [Importe un certificado y clave privada](#)
- [Exportar el certificado y la clave privada](#)

Inicio > Seguridad > Administrar el equipo de red mediante SSL/TLS de manera segura > Certificados y Administración basada en Web > Crear e instalar un certificado > Crear e instalar un certificado de una Autoridad de certificación (CA) > Importe y Exporte el certificado y la clave privada > Importe un certificado y clave privada

## Importe un certificado y clave privada

1. Inicie su navegador web.
2. Introduzca "https://dirección IP del equipo" en la barra de direcciones de su navegador (donde "dirección IP del equipo" es la dirección IP del equipo).

Por ejemplo:

https://192.168.1.2



- Si está utilizando un Sistema de nombres de dominio o activa un nombre NetBIOS, puede escribir otro nombre, como "Impresora compartida" en lugar de la dirección IP.

- Por ejemplo:

https://SharedPrinter

Si activa un nombre NetBIOS, también puede utilizar el nombre de nodo.

- Por ejemplo:

https://brnxxxxxxxxxxxx

El nombre NetBIOS se puede encontrar en el informe de la configuración de la red.

- Para Mac, acceda a Administración basada en Web haciendo clic en el icono del equipo en la pantalla **Status Monitor**.

3. Si el equipo le solicita una contraseña, ingrésela y luego haga clic en .
4. Haga clic en la pestaña **Red**.
5. Haga clic en la pestaña **Seguridad**.
6. Haga clic en el menú **Certificado** de la barra de navegación izquierda.
7. Haga clic en **Importar certificado y clave secreta**.
8. Examine el archivo que desea importar.
9. Escriba la contraseña si el archivo está encriptado y, a continuación, haga clic en **Enviar**.

El certificado y la clave privada se importan al equipo.

Para utilizar la comunicación SSL/TLS, el certificado raíz de la CA también debe estar instalado en la computadora. Póngase en contacto con su administrador de red.



### Información relacionada

- [Importe y Exporte el certificado y la clave privada](#)

## Exportar el certificado y la clave privada

1. Inicie su navegador web.
2. Introduzca "https://dirección IP del equipo" en la barra de direcciones de su navegador (donde "dirección IP del equipo" es la dirección IP del equipo).

Por ejemplo:

https://192.168.1.2



- Si está utilizando un Sistema de nombres de dominio o activa un nombre NetBIOS, puede escribir otro nombre, como "Impresora compartida" en lugar de la dirección IP.

- Por ejemplo:

https://SharedPrinter

Si activa un nombre NetBIOS, también puede utilizar el nombre de nodo.

- Por ejemplo:

https://brnxxxxxxxxxxxx

El nombre NetBIOS se puede encontrar en el informe de la configuración de la red.

- Para Mac, acceda a Administración basada en Web haciendo clic en el icono del equipo en la pantalla **Status Monitor**.

3. Si el equipo le solicita una contraseña, ingrésela y luego haga clic en .
4. Haga clic en la pestaña **Red**.
5. Haga clic en la pestaña **Seguridad**.
6. Haga clic en el menú **Certificado** de la barra de navegación izquierda.
7. Haga clic en **Exportar** que se muestra con **Lista de certificados**.
8. Ingrese la contraseña si desea encriptar el archivo.  
Si se utiliza una contraseña en blanco, la salida no será encriptada.
9. Ingrese la contraseña nuevamente para confirmación, y luego presione **Enviar**.
10. Haga clic en ▼ junto a **Guardar** y, a continuación, especifique la ubicación donde desea guardar el archivo.

El certificado y la clave privada se exportarán en su computadora.

También puede importar el certificado a su computadora.



### Información relacionada

- [Importe y Exporte el certificado y la clave privada](#)

## Importar y exportar un certificado de CA

Puede importar, exportar y almacenar certificados de CA en el equipo Brother.

- [Importar un certificado de CA](#)
- [Exportar un certificado de CA](#)



## Importar un certificado de CA

1. Inicie su navegador web.
2. Introduzca "https://dirección IP del equipo" en la barra de direcciones de su navegador (donde "dirección IP del equipo" es la dirección IP del equipo).

Por ejemplo:

https://192.168.1.2



- Si está utilizando un Sistema de nombres de dominio o activa un nombre NetBIOS, puede escribir otro nombre, como "Impresora compartida" en lugar de la dirección IP.

- Por ejemplo:

https://SharedPrinter

Si activa un nombre NetBIOS, también puede utilizar el nombre de nodo.

- Por ejemplo:

https://brnxxxxxxxxxxxx

El nombre NetBIOS se puede encontrar en el informe de la configuración de la red.

- Para Mac, acceda a Administración basada en Web haciendo clic en el icono del equipo en la pantalla **Status Monitor**.

3. Si el equipo le solicita una contraseña, ingrésela y luego haga clic en .
4. Haga clic en la pestaña **Red**.
5. Haga clic en la pestaña **Seguridad**.
6. Haga clic en el menú **Certificado CA** de la barra de navegación izquierda.
7. Haga clic en **Importar certificado CA**.
8. Busque el archivo que desea importar.
9. Haga clic en **Enviar**.



### Información relacionada

- [Importar y exportar un certificado de CA](#)

## Exportar un certificado de CA

1. Inicie su navegador web.
2. Introduzca "https://dirección IP del equipo" en la barra de direcciones de su navegador (donde "dirección IP del equipo" es la dirección IP del equipo).

Por ejemplo:

https://192.168.1.2



- Si está utilizando un Sistema de nombres de dominio o activa un nombre NetBIOS, puede escribir otro nombre, como "Impresora compartida" en lugar de la dirección IP.

- Por ejemplo:

https://SharedPrinter

Si activa un nombre NetBIOS, también puede utilizar el nombre de nodo.

- Por ejemplo:

https://brnxxxxxxxxxxxx

El nombre NetBIOS se puede encontrar en el informe de la configuración de la red.

- Para Mac, acceda a Administración basada en Web haciendo clic en el icono del equipo en la pantalla **Status Monitor**.

3. Si el equipo le solicita una contraseña, ingrésela y luego haga clic en .
4. Haga clic en la pestaña **Red**.
5. Haga clic en la pestaña **Seguridad**.
6. Haga clic en el menú **Certificado CA** de la barra de navegación izquierda.
7. Seleccione el certificado que desea exportar y haga clic en **Exportar**.
8. Haga clic en **Enviar**.
9. Haga clic en ▼ junto a **Guardar** y, a continuación, especifique la ubicación donde desea guardar el archivo.



### Información relacionada

- [Importar y exportar un certificado de CA](#)

## Administrar múltiples certificados

La función de múltiples certificados permite utilizar Administración basada en Web para administrar cada certificado instalado en el equipo. En Administración basada en Web, vaya a la pantalla **Certificado** o **Certificado CA** para ver el contenido del certificado, eliminar o exportar los certificados.

	Número máximo de certificados almacenados en el equipo Brother
Certificado autofirmado o certificado emitido por un CA	5
Certificado de CA	6

Se recomienda almacenar un certificado menos de los permitidos, reservando así un espacio libre en caso de que caduque un certificado. Cuando llegue la fecha de caducidad de un certificado, importe uno nuevo en el espacio reservado y, a continuación, elimine el certificado caducado. De este modo, se evita un fallo de configuración.



- Cuando utilice HTTPS/IPPS o IEEE 802.1x, debe seleccionar el certificado que está utilizando.
- Cuando utilice SSL en comunicaciones SMTP, no tiene que seleccionar el certificado. El certificado necesario se seleccionará automáticamente.



### Información relacionada

- [Certificados y Administración basada en Web](#)

## Administrar el equipo de red de manera segura mediante IPsec

- [Introducción a IPsec](#)
- [Configure IPsec usando un Administración basada en Web](#)
- [Configurar una plantilla de dirección IPsec mediante Administración basada en Web](#)
- [Configure una plantilla de IPsec usando una Administración basada en Web](#)

## Introducción a IPsec

El IPsec (protocolo de seguridad de Internet) es un protocolo de seguridad que utiliza una función de protocolo de Internet opcional para evitar la manipulación y garantizar la confidencialidad de los datos transmitidos como paquetes IP. El IPsec encripta los datos transportados a través de la red, como los datos de impresión enviados desde las computadoras a una impresora. Debido a que los datos se encriptan en la capa de red, las aplicaciones que emplean un protocolo de alto nivel utilizan IPsec incluso aunque el usuario no se percate de su uso.

El IPsec es compatible con las siguientes funciones:

- Transmisiones IPsec

De acuerdo con las condiciones de configuración de IPsec, la computadora conectada a la red envía y recibe datos desde el dispositivo especificado mediante IPsec. Cuando los dispositivos comienzan a comunicarse utilizando IPsec, las claves se intercambian utilizando Internet Key Exchange (IKE) primero y los datos encriptados se transmiten posteriormente mediante las claves.

Además, IPsec tiene dos modos de funcionamiento: el modo de transporte y el modo de túnel. El modo de transporte se utiliza principalmente para la comunicación entre dispositivos y el modo de túnel se utiliza en entornos tales como una red privada virtual (VPN).



---

Para las transmisiones IPsec, las siguientes condiciones son necesarias:

- Un equipo que puede comunicarse utilizando IPsec está conectado a la red.
- El equipo Brother se encuentra configurado para la comunicación IPsec.
- La computadora conectada a su equipo Brother está configurada para conexiones IPsec.

- Configuración de IPsec

Las configuraciones que son necesarias para las conexiones que utilizan IPsec. Estas configuraciones se pueden establecer mediante Administración basada en Web.



---

Para establecer la configuración de IPsec, debe utilizar el navegador en una computadora que esté conectada a la red.

---



### Información relacionada

- [Administrar el equipo de red de manera segura mediante IPsec](#)
-

## Configure IPsec usando un Administración basada en Web

Las condiciones de conexión de IPsec consisten de dos tipos **Plantilla: Dirección** y **IPsec**. Puede configurar hasta 10 condiciones de conexión.

1. Inicie su navegador web.
2. Introduzca "https://dirección IP del equipo" en la barra de direcciones de su navegador (donde "dirección IP del equipo" es la dirección IP del equipo).

Por ejemplo:

https://192.168.1.2

3. Si el equipo le solicita una contraseña, ingrésela y luego haga clic en .
4. Haga clic en la pestaña **Red**.
5. Haga clic en la pestaña **Seguridad**.
6. Haga clic en el menú **IPsec** de la barra de navegación izquierda.
7. Configure los ajustes.

Opción	Descripción
<b>Estado</b>	Active o desactive IPsec.
<b>Modo de negociación</b>	Seleccione <b>Modo de negociación</b> para IKE Fase 1. IKE es un protocolo que se usa para intercambiar claves de encriptación para llevar a cabo una comunicación encriptada usando IPsec. En el modo <b>Principal</b> , la velocidad de procesamiento es baja, pero la seguridad es alta. En el modo <b>Agresivo</b> , la velocidad de procesamiento es más rápida que en el modo <b>Principal</b> , pero la seguridad es más baja.
<b>Todo el tráfico que no sea IPsec</b>	Seleccione la acción a realizarse para los paquetes que no son IPsec. Al usar servicios web, debe seleccionar <b>Permitir</b> para <b>Todo el tráfico que no sea IPsec</b> . Si selecciona <b>Rechazar</b> , no podrá usar los servicios web.
<b>Derivación de difusión/multidifusión</b>	Seleccione <b>Activada</b> o <b>Desactivada</b> .
<b>Derivación de protocolo</b>	Seleccione la casilla de verificación para la opción u opciones que desee.
<b>Reglas</b>	Marque la casilla de verificación <b>Activada</b> para activar la plantilla. Cuando selecciona múltiples casillas de verificación, las casillas de verificación con número más bajo tienen prioridad si los ajustes para las casillas de verificación seleccionadas entran en conflicto. Haga clic en la lista desplegable correspondiente para seleccionar el <b>Plantilla de dirección</b> que se usa para las condiciones de conexión IPsec. Para agregar un <b>Plantilla de dirección</b> , haga clic en <b>Añadir plantilla</b> . Haga clic en la lista desplegable correspondiente para seleccionar el <b>Plantilla IPsec</b> que se usa para las condiciones de conexión IPsec. Para agregar un <b>Plantilla IPsec</b> , haga clic en <b>Añadir plantilla</b> .

8. Haga clic en **Enviar**.

Si el equipo debe reiniciarse para registrar los nuevos ajustes, aparecerá una pantalla de confirmación de reinicio.

Si existe un elemento en blanco en la plantilla que habilitó en la tabla **Reglas**, aparecerá un mensaje de error. Confirme sus opciones y haga clic en **Enviar** nuevamente.



## Información relacionada

- [Administrar el equipo de red de manera segura mediante IPsec](#)

## Configurar una plantilla de dirección IPsec mediante Administración basada en Web

1. Inicie su navegador web.
2. Introduzca "https://dirección IP del equipo" en la barra de direcciones de su navegador (donde "dirección IP del equipo" es la dirección IP del equipo).  
Por ejemplo:  
https://192.168.1.2
3. Si el equipo le solicita una contraseña, ingrésela y luego haga clic en .
4. Haga clic en la pestaña **Red**.
5. Haga clic en la pestaña **Seguridad**.
6. Haga clic en el menú **Plantilla dirección IPsec** de la barra de navegación izquierda.  
Aparecerá la lista de plantillas mostrando 10 plantillas de dirección.  
Haga clic en el botón **Eliminar** para eliminar una **Plantilla de dirección**. Cuando una **Plantilla de dirección** está en uso, no se puede eliminar.
7. Haga clic en la **Plantilla de dirección** que desea crear. La **Plantilla dirección IPsec** aparecerá.
8. Configure los ajustes.

Opción	Descripción
<b>Nombre de la plantilla</b>	Escriba un nombre para la plantilla (hasta 16 caracteres).
<b>Dirección IP local</b>	<ul style="list-style-type: none"> <li>• <b>Dirección IP</b> Especifique la dirección IP. Seleccione <b>TODAS las direcc. IPv4</b>, <b>TODAS las direcc. IPv6</b>, <b>TODOS los enlaces IPv6 locales</b> o <b>Personalizar</b> en la lista desplegable. Si selecciona <b>Personalizar</b> en la lista desplegable, escriba la dirección IP (IPv4 o IPv6) en el cuadro de texto.</li> <li>• <b>Intervalo de direcciones IP</b> Escriba las direcciones IP de inicio y final para el rango de dirección IP en los cuadros de texto. Si las direcciones IP de inicio y final no están estandarizadas para IPv4 o IPv6, o la dirección IP final es más corta que la de partida, generará un error.</li> <li>• <b>Dirección IP / Prefijo</b> Especifique la dirección IP mediante la notación CIDR. Por ejemplo: 192.168.1.1/24 Ya que el prefijo se especifica en forma de una máscara de subred de 24-bit (255.255.255.0) para 192.168.1.1, las direcciones 192.168.1.xxx son válidas.</li> </ul>
<b>Dirección IP remota</b>	<ul style="list-style-type: none"> <li>• <b>Cualquiera</b> Si selecciona <b>Cualquiera</b>, todas las direcciones IP estarán activadas.</li> <li>• <b>Dirección IP</b> Escriba la dirección IP especificada (IPv4 o IPv6) en el cuadro de texto.</li> <li>• <b>Intervalo de direcciones IP</b> Escriba las direcciones IP de inicio y final para el rango de dirección IP. Si las direcciones IP de inicio y final no están estandarizadas para IPv4 o IPv6, o la dirección IP final es más corta que la de partida, generará un error.</li> <li>• <b>Dirección IP / Prefijo</b></li> </ul>



---

Opción	Descripción
	Especifique la dirección IP mediante la notación CIDR. Por ejemplo: 192.168.1.1/24 Ya que el prefijo se especifica en forma de una máscara de subred de 24-bit (255.255.255.0) para 192.168.1.1, las direcciones 192.168.1.xxx son válidas.

9. Haga clic en **Enviar**.



Cuando se cambia la configuración para el diseño utilizado actualmente, reinicie su equipo para activar la configuración.

---



### Información relacionada

- [Administrar el equipo de red de manera segura mediante IPsec](#)
-

## Configure una plantilla de IPsec usando una Administración basada en Web



1. Inicie su navegador web.
2. Introduzca "https://dirección IP del equipo" en la barra de direcciones de su navegador (donde "dirección IP del equipo" es la dirección IP del equipo).  
Por ejemplo:  
https://192.168.1.2
3. Si el equipo le solicita una contraseña, ingrésela y luego haga clic en .
4. Haga clic en la pestaña **Red**.
5. Haga clic en la pestaña **Seguridad**.
6. Haga clic en **Plantilla IPsec** de la barra de navegación izquierda.  
Aparecerá la lista de plantillas, mostrando 10 plantillas IPsec.  
Haga clic en el botón **Eliminar** para borrar un **Plantilla IPsec**. Cuando un **Plantilla IPsec** está en uso, no puede borrarse.
7. Haga clic **Plantilla IPsec** en el que desee crear. Aparecerá la pantalla **Plantilla IPsec**. Los campos de configuración difieren basados en el **Utilice la plantilla preconfigurada** y **Intercambio de claves por Internet (IKE)** que seleccionó.
8. En el campo **Nombre de la plantilla**, escriba un nombre para la plantilla (hasta 16 caracteres).
9. Si selecciona **Personalizar** en la lista desplegable **Utilice la plantilla preconfigurada**, seleccione las opciones **Intercambio de claves por Internet (IKE)**, y luego cambie la configuración si es necesario.
10. Haga clic en **Enviar**.

### Información relacionada

- [Administrar el equipo de red de manera segura mediante IPsec](#)
- [Configuración de IKEv1 para una plantilla de IPsec](#)
- [Ajustes IKEv2 para una plantilla IPsec](#)
- [Ajustes manuales para una plantilla IPsec](#)

## Configuración de IKEv1 para una plantilla de IPsec

Opción	Descripción
Nombre de la plantilla	Escriba un nombre para la plantilla (hasta 16 caracteres).
Utilice la plantilla preconfigurada	<p>Seleccione <b>Personalizar</b>, <b>Seguridad alta IKEv1</b> o <b>Seguridad media IKEv1</b>. Los elementos de configuración son diferentes según la plantilla seleccionada.</p> <p> La plantilla predeterminada difiere según se escoja <b>Principal</b> o <b>Agresivo</b> para <b>Modo de negociación</b> en la pantalla <b>IPsec</b> de configuración.</p>
Intercambio de claves por Internet (IKE)	<p>IKE es un protocolo de comunicación que se usa para intercambiar claves de encriptación para llevar a cabo una comunicación encriptada usando IPsec. Para llevar a cabo la comunicación encriptada solo para ese tiempo, se determina el algoritmo de encriptación que es necesario para el IPsec y se comparten las claves de encriptación. Para IKE, se intercambian las claves de encriptación usando un método de intercambio de clave Diffie-Hellman, y la comunicación encriptada que está limitada a que IKE se lleve a cabo.</p> <p>Si seleccionó <b>Personalizar</b> en <b>Utilice la plantilla preconfigurada</b>, seleccione <b>IKEv1</b>.</p>
Tipo de autenticación	<ul style="list-style-type: none"> <li>• <b>Grupo Diffie-Hellman</b> Este método de intercambio de clave permite que se intercambien claves secretas de forma segura en una red no protegida. El método de intercambio de clave Diffie-Hellman usa un problema de logaritmo discreto, no una clave secreta, para enviar y recibir información abierta que se generó usando un número aleatorio y la clave secreta. Seleccione <b>Grupo1</b>, <b>Grupo 2</b>, <b>Grupo 5</b> o <b>Grupo14</b>.</li> <li>• <b>Cifrado</b> Seleccione <b>DES</b>, <b>3DES</b>, <b>AES-CBC 128</b> o <b>AES-CBC 256</b>.</li> <li>• <b>Hash</b> Seleccione <b>MD5</b>, <b>SHA1</b>, <b>SHA256</b>, <b>SHA384</b> o <b>SHA512</b>.</li> <li>• <b>Vida útil SA</b> Especifique la vida útil de IKE SA. Ingrese el tiempo (segundos) y el número de kilobytes (KByte).</li> </ul>
Seguridad encapsuladora	<ul style="list-style-type: none"> <li>• <b>Protocolo</b> Seleccione <b>ESP</b>, <b>AH</b>, o <b>AH+ESP</b>.</li> </ul>

Opción	Descripción
	<p> - ESP es un protocolo para llevar a cabo la comunicación encriptada usando IPsec. ESP encripta la carga útil (contenidos comunicados) y agrega información adicional. El paquete IP consiste del encabezado y de la carga útil encriptada, que sigue al encabezado. Además de los datos encriptados, el paquete IP también incluye la información en relación al método de encriptación y la clave de encriptación, los datos de autenticación, y demás.</p> <p>- AH es parte del protocolo IPsec que autentifica al remitente y evita la manipulación (garantiza la totalidad) de los datos. En el paquete IP, los datos se insertan inmediatamente después del encabezado. Además, los paquetes incluyen valores de hash que se calculan usando una ecuación de los contenidos comunicados, clave secreta y demás, para evitar la falsificación del remitente y la manipulación de datos. A diferencia de ESP, los contenidos comunicados no se encriptan, y los datos se envían y se reciben como texto sin formato.</p> <hr/> <ul style="list-style-type: none"> <li>• <b>Cifrado</b>            Seleccione <b>DES, 3DES, AES-CBC 128 o AES-CBC 256.</b></li> <li>• <b>Hash</b>            Seleccione <b>Ninguno, MD5, SHA1, SHA256, SHA384 o SHA512.</b></li> <li>• <b>Vida útil SA</b>            Especifique la vida útil de IKE SA.            Ingrese el tiempo (segundos) y el número de kilobytes (KByte).</li> <li>• <b>Modo de encapsulación</b>            Seleccione <b>Transporte o Túnel.</b></li> <li>• <b>Dirección IP router remoto</b>            Escriba la dirección de IP (IPv4 o IPv6) del enrutador remoto.            Ingrese esta información solo cuando se selecciona el modo <b>Túnel.</b></li> </ul> <hr/> <p> SA (Asociación de Seguridad) es un método de comunicación encriptada usando IPsec o IPv6 que intercambia y comparte información, como el método de encriptación y la clave de encriptación para poder establecer un canal de comunicación seguro antes de que inicie la comunicación. SA puede referirse a un canal de comunicación encriptada virtual que ha sido establecido. La SA usada para IPsec establece el método de encriptación, intercambia las claves, y lleva a cabo la autenticación mutua según el procedimiento estándar de IKE (Internet Key Exchange). Además, la SA se actualiza periódicamente.</p>
<b>Confidencialidad directa perfecta (PFS)</b>	<p>PFS no deriva claves de claves anteriores que se usaron para encriptar mensajes. Además, si una clave se usa para encriptar un mensaje, se derivó de una clave primaria; esa clave primaria no se usa para derivar otras claves. Por lo tanto, incluso si una clave perdió su carácter confidencial, el daño estará limitado solo a los mensajes que se encriptaron usando esa clave.</p> <p>Seleccione <b>Activada o Desactivada.</b></p>
<b>Método de autenticación</b>	<p>Seleccione el método de autenticación. Seleccione <b>Clave precompartida o Certificados.</b></p>
<b>Clave precompartida</b>	<p>Cuando se encripta la comunicación, la clave de encriptación se intercambia y se comparte previamente usando otro canal.</p> <p>Si selecciona <b>Clave precompartida</b> para el <b>Método de autenticación</b>, escriba el <b>Clave precompartida</b> (hasta 32 caracteres).</p>

Opción	Descripción
	<ul style="list-style-type: none"> <li> <b>Local/Tipo ID/ID</b>            Seleccione el tipo de identificación del remitente, y luego escriba la identificación.            Seleccione <b>Dirección IPv4, Dirección IPv6, FQDN, Dirección de correo electrónico</b> o <b>Certificado</b> para el tipo.            Si selecciona <b>Certificado</b>, escriba el nombre común del certificado en el campo <b>ID</b>.         </li> <li> <b>Remoto/Tipo ID/ID</b>            Seleccione el tipo de identificación del destinatario, y luego escriba la identificación.            Seleccione <b>Dirección IPv4, Dirección IPv6, FQDN, Dirección de correo electrónico</b> o <b>Certificado</b> para el tipo.            Si selecciona <b>Certificado</b>, escriba el nombre común del certificado en el campo <b>ID</b>.         </li> </ul>
<b>Certificado</b>	<p>Si seleccionó <b>Certificados</b> para <b>Método de autenticación</b>, seleccione el certificado.</p> <hr/> <p> Puede seleccionar solo los certificados que se crearon usando la página <b>Certificado</b> de la pantalla de configuración de Seguridad del Administración basada en Web.</p>





### Información relacionada

- [Configure una plantilla de IPsec usando una Administración basada en Web](#)

## Ajustes IKEv2 para una plantilla IPsec

Opción	Descripción
Nombre de la plantilla	Escriba un nombre para la plantilla (hasta 16 caracteres).
Utilice la plantilla preconfigurada	Seleccione <b>Personalizar</b> , <b>Seguridad alta IKEv2</b> o <b>Seguridad media IKEv2</b> . Los elementos de configuración son diferentes según la plantilla seleccionada.
Intercambio de claves por Internet (IKE)	<p>IKE es un protocolo de comunicación que se usa para intercambiar claves de encriptación para llevar a cabo una comunicación encriptada usando IPsec. Para llevar a cabo la comunicación encriptada solo para ese tiempo, se determina el algoritmo de encriptación que es necesario para el IPsec y se comparten las claves de encriptación. Para IKE, se intercambian las claves de encriptación usando un método de intercambio de clave Diffie-Hellman, y la comunicación encriptada que está limitada a que IKE se lleve a cabo.</p> <p>Si seleccionó <b>Personalizar</b> en <b>Utilice la plantilla preconfigurada</b>, seleccione <b>IKEv2</b>.</p>
Tipo de autenticación	<ul style="list-style-type: none"> <li>• <b>Grupo Diffie-Hellman</b> Este método de intercambio de clave permite que se intercambien claves secretas de forma segura en una red no protegida. El método de intercambio de clave Diffie-Hellman usa un problema de logaritmo discreto, no una clave secreta, para enviar y recibir información abierta que se generó usando un número aleatorio y la clave secreta. Seleccione <b>Grupo1</b>, <b>Grupo 2</b>, <b>Grupo 5</b> o <b>Grupo14</b>.</li> <li>• <b>Cifrado</b> Seleccione <b>DES</b>, <b>3DES</b>, <b>AES-CBC 128</b> o <b>AES-CBC 256</b>.</li> <li>• <b>Hash</b> Seleccione <b>MD5</b>, <b>SHA1</b>, <b>SHA256</b>, <b>SHA384</b> o <b>SHA512</b>.</li> <li>• <b>Vida útil SA</b> Especifique la vida útil de IKE SA. Ingrese el tiempo (segundos) y el número de kilobytes (KByte).</li> </ul>
Seguridad encapsuladora	<ul style="list-style-type: none"> <li>• <b>Protocolo</b> Seleccione <b>ESP</b>.</li> </ul> <hr/> <p> ESP es un protocolo para llevar a cabo la comunicación encriptada usando IPsec. ESP encripta la carga útil (contenidos comunicados) y agrega información adicional. El paquete IP consiste del encabezado y de la carga útil encriptada, que sigue al encabezado. Además de los datos encriptados, el paquete IP también incluye la información en relación al método de encriptación y la clave de encriptación, los datos de autenticación, y demás.</p> <hr/> <ul style="list-style-type: none"> <li>• <b>Cifrado</b> Seleccione <b>DES</b>, <b>3DES</b>, <b>AES-CBC 128</b> o <b>AES-CBC 256</b>.</li> <li>• <b>Hash</b> Seleccione <b>MD5</b>, <b>SHA1</b>, <b>SHA256</b>, <b>SHA384</b> o <b>SHA512</b>.</li> <li>• <b>Vida útil SA</b> Especifique la vida útil de IKE SA. Ingrese el tiempo (segundos) y el número de kilobytes (KByte).</li> <li>• <b>Modo de encapsulación</b> Seleccione <b>Transporte</b> o <b>Túnel</b>.</li> </ul>

Opción	Descripción
	<ul style="list-style-type: none"> <li>• <b>Dirección IP router remoto</b> Escriba la dirección de IP (IPv4 o IPv6) del enrutador remoto. Ingrese esta información solo cuando se selecciona el modo <b>Túnel</b>.</li> </ul> <hr/>  SA (Asociación de Seguridad) es un método de comunicación encriptada usando IPsec o IPv6 que intercambia y comparte información, como el método de encriptación y la clave de encriptación para poder establecer un canal de comunicación seguro antes de que inicie la comunicación. SA puede referirse a un canal de comunicación encriptada virtual que ha sido establecido. La SA usada para IPsec establece el método de encriptación, intercambia las claves, y lleva a cabo la autenticación mutua según el procedimiento estándar de IKE (Internet Key Exchange). Además, la SA se actualiza periódicamente.
<b>Confidencialidad directa perfecta (PFS)</b>	<p>PFS no deriva claves de claves anteriores que se usaron para encriptar mensajes. Además, si una clave se usa para encriptar un mensaje, se derivó de una clave primaria; esa clave primaria no se usa para derivar otras claves. Por lo tanto, incluso si una clave perdió su carácter confidencial, el daño estará limitado solo a los mensajes que se encriptaron usando esa clave.</p> <p>Seleccione <b>Activada</b> o <b>Desactivada</b>.</p>
<b>Método de autenticación</b>	<p>Seleccione el método de autenticación. Seleccione <b>Clave precompartida</b>, <b>Certificados</b>, <b>EAP - MD5</b> o <b>EAP - MS-CHAPv2</b>.</p> <hr/>  EAP es un protocolo de autenticación que es una extensión de PPP. Al usar EAP con IEEE802.1x, se usará una clave diferente para la autenticación del usuario durante cada sesión. Los siguientes ajustes son necesarios solo cuando se selecciona <b>EAP - MD5</b> o <b>EAP - MS-CHAPv2</b> en <b>Método de autenticación</b> : <ul style="list-style-type: none"> <li>• <b>Modo</b> Seleccione <b>Modo-Servidor</b> o <b>Modo-Cliente</b>.</li> <li>• <b>Certificado</b> Seleccione el certificado.</li> <li>• <b>Nombre de usuario</b> Escriba el nombre del usuario (32 caracteres como máximo).</li> <li>• <b>Contraseña</b> Escriba una contraseña (hasta 32 caracteres). La contraseña debe ingresarse dos veces para confirmación.</li> </ul>
<b>Clave precompartida</b>	<p>Cuando se encripta la comunicación, la clave de encriptación se intercambia y se comparte previamente usando otro canal.</p> <p>Si selecciona <b>Clave precompartida</b> para el <b>Método de autenticación</b>, escriba el <b>Clave precompartida</b> (hasta 32 caracteres).</p> <ul style="list-style-type: none"> <li>• <b>Local/Tipo ID/ID</b> Seleccione el tipo de identificación del remitente, y luego escriba la identificación. Seleccione <b>Dirección IPv4</b>, <b>Dirección IPv6</b>, <b>FQDN</b>, <b>Dirección de correo electrónico</b> o <b>Certificado</b> para el tipo. Si selecciona <b>Certificado</b>, escriba el nombre común del certificado en el campo <b>ID</b>.</li> </ul>

Opción	Descripción
	<ul style="list-style-type: none"> <li>• <b>Remoto/Tipo ID/ID</b>            Seleccione el tipo de identificación del destinatario, y luego escriba la identificación.            Seleccione <b>Dirección IPv4, Dirección IPv6, FQDN, Dirección de correo electrónico</b> o <b>Certificado</b> para el tipo.            Si selecciona <b>Certificado</b>, escriba el nombre común del certificado en el campo <b>ID</b>.</li> </ul>
<b>Certificado</b>	<p>Si seleccionó <b>Certificados</b> para <b>Método de autenticación</b>, seleccione el certificado.</p> <p> Puede seleccionar solo los certificados que se crearon usando la página <b>Certificado</b> de la pantalla de configuración de Seguridad del Administración basada en Web.</p>







### Información relacionada

- [Configure una plantilla de IPsec usando una Administración basada en Web](#)



## Ajustes manuales para una plantilla IPsec

Opción	Descripción
<b>Nombre de la plantilla</b>	Escriba un nombre para la plantilla (hasta 16 caracteres).
<b>Utilice la plantilla preconfigurada</b>	Seleccione <b>Personalizar</b> .
<b>Intercambio de claves por Internet (IKE)</b>	<p>IKE es un protocolo de comunicación que se usa para intercambiar claves de encriptación para llevar a cabo una comunicación encriptada usando IPsec. Para llevar a cabo la comunicación encriptada solo para ese tiempo, se determina el algoritmo de encriptación que es necesario para el IPsec y se comparten las claves de encriptación. Para IKE, se intercambian las claves de encriptación usando un método de intercambio de clave Diffie-Hellman, y la comunicación encriptada que está limitada a que IKE se lleve a cabo.</p> <p>Seleccione <b>Manual</b>.</p>
<b>Clave de autenticación (ESP, AH)</b>	<p>Escriba los valores <b>Entrada/Salida</b>.</p> <p>Estos ajustes son necesarios cuando se selecciona <b>Personalizar</b> para <b>Utilice la plantilla preconfigurada</b>, se selecciona <b>Manual</b> para <b>Intercambio de claves por Internet (IKE)</b>, y un ajuste diferente de <b>Ninguno</b> se selecciona para <b>Hash</b> para la sección <b>Seguridad encapsuladora</b>.</p> <p> El número de caracteres que puede configurar difiere según en los ajustes que escoja para <b>Hash</b> en la sección <b>Seguridad encapsuladora</b>.</p> <p>Si la longitud de la clave de autenticación especificada es diferente al algoritmo hash seleccionado, ocurrirá un error.</p> <ul style="list-style-type: none"> <li>• <b>MD5</b>: 128 bits (16 bytes)</li> <li>• <b>SHA1</b>: 160 bits (20 bytes)</li> <li>• <b>SHA256</b>: 256 bits (32 bytes)</li> <li>• <b>SHA384</b>: 384 bits (48 bytes)</li> <li>• <b>SHA512</b>: 512 bits (64 bytes)</li> </ul> <p>Cuando especifica la clave en un Código ASCII, escriba los caracteres dentro de comillas dobles (").</p>
<b>Clave de código (ESP)</b>	<p>Escriba los valores <b>Entrada/Salida</b>.</p> <p>Estos ajustes son necesarios cuando se selecciona <b>Personalizar</b> en <b>Utilice la plantilla preconfigurada</b>, se selecciona <b>Manual</b> en <b>Intercambio de claves por Internet (IKE)</b>, se selecciona <b>ESP</b> en <b>Protocolo</b> en <b>Seguridad encapsuladora</b>.</p> <p> El número de caracteres que puede configurar difiere según en los ajustes que escoja para <b>Cifrado</b> en la sección <b>Seguridad encapsuladora</b>.</p> <p>Si la longitud de la clave del código especificada es diferente al algoritmo de encriptación seleccionado, ocurrirá un error.</p> <ul style="list-style-type: none"> <li>• <b>DES</b>: 64 bits (8 bytes)</li> <li>• <b>3DES</b>: 192 bits (24 bytes)</li> <li>• <b>AES-CBC 128</b>: 128 bits (16 bytes)</li> <li>• <b>AES-CBC 256</b>: 256 bits (32 bytes)</li> </ul> <p>Cuando especifica la clave en un Código ASCII, escriba los caracteres dentro de comillas dobles (").</p>
<b>SPI</b>	Estos parámetros se usan para identificar información segura. Generalmente, un host tiene múltiples Asociaciones de Seguridad (SA) para diversos tipos de comunicación IPsec. Por lo tanto, es necesario

Opción	Descripción
	<p>identificar la SA aplicable cuando se recibe un paquete IPsec. El parámetro SPI, que identifica la SA, está incluido en el Encabezado de Autenticación (AH) y el encabezado de Carga de Seguridad Encapsulada (ESP).</p> <p>Estos ajustes son necesarios cuando se selecciona <b>Personalizar</b> para <b>Utilice la plantilla preconfigurada</b>, y se selecciona <b>Manual</b> para <b>Intercambio de claves por Internet (IKE)</b>.</p> <p>Ingrese los valores <b>Entrada/Salida</b>. (3-10 caracteres)</p>
<b>Seguridad encapsuladora</b>	<ul style="list-style-type: none"> <li>• <b>Protocolo</b>            Seleccione <b>ESP</b> o <b>AH</b>.           <hr/>  <ul style="list-style-type: none"> <li>- ESP es un protocolo para llevar a cabo la comunicación encriptada usando IPsec. ESP encripta la carga útil (contenidos comunicados) y agrega información adicional. El paquete IP consiste del encabezado y de la carga útil encriptada, que sigue al encabezado. Además de los datos encriptados, el paquete IP también incluye la información en relación al método de encriptación y la clave de encriptación, los datos de autenticación, y demás.</li> <li>- AH es parte del protocolo IPsec que autentifica al remitente y evita la manipulación de los datos (garantiza la totalidad de los datos). En el paquete IP, los datos se insertan inmediatamente después del encabezado. Además, los paquetes incluyen valores de hash que se calculan usando una ecuación de los contenidos comunicados, clave secreta y demás, para evitar la falsificación del remitente y la manipulación de datos. A diferencia de ESP, los contenidos comunicados no se encriptan, y los datos se envían y se reciben como texto sin formato.</li> </ul> </li> <li>• <b>Cifrado</b>            Seleccione <b>DES</b>, <b>3DES</b>, <b>AES-CBC 128</b> o <b>AES-CBC 256</b>.</li> <li>• <b>Hash</b>            Seleccione <b>Ninguno</b>, <b>MD5</b>, <b>SHA1</b>, <b>SHA256</b>, <b>SHA384</b> o <b>SHA512</b>. <b>Ninguno</b> puede seleccionarse solo cuando <b>ESP</b> se selecciona en <b>Protocolo</b>.</li> <li>• <b>Vida útil SA</b>            Especifique la vida útil de IKE SA.            Ingrese el tiempo (segundos) y el número de kilobytes (KByte).</li> <li>• <b>Modo de encapsulación</b>            Seleccione <b>Transporte</b> o <b>Túnel</b>.</li> <li>• <b>Dirección IP router remoto</b>            Escriba la dirección de IP (IPv4 o IPv6) del enrutador remoto.            Ingrese esta información solo cuando se selecciona el modo <b>Túnel</b>.           <hr/>            SA (Asociación de Seguridad) es un método de comunicación encriptada usando IPsec o IPv6 que intercambia y comparte información, como el método de encriptación y la clave de encriptación para poder establecer un canal de comunicación seguro antes de que inicie la comunicación. SA puede referirse a un canal de comunicación encriptada virtual que ha sido establecido. La SA usada para IPsec establece el método de encriptación, intercambia las claves, y lleva a cabo la autenticación mutua según el procedimiento estándar de IKE (Internet Key Exchange). Además, la SA se actualiza periódicamente.         </li> </ul>



## Información relacionada

- [Configure una plantilla de IPsec usando una Administración basada en Web](#)

## Enviar un correo electrónico en forma segura

- [Configure el envío de correos electrónicos mediante Administración basada en Web](#)
- [Enviar un correo electrónico con autenticación de usuario](#)
- [Enviar un correo electrónico de forma segura con SSL/TLS](#)

## Configure el envío de correos electrónicos mediante Administración basada en Web

Se recomienda utilizar Administración basada en Web para configurar el envío de correos electrónicos seguros con autenticación del usuario o el envío de correos electrónicos mediante SSL/TLS.

1. Inicie su navegador web.
2. Introduzca "https://dirección IP del equipo" en la barra de direcciones de su navegador (donde "dirección IP del equipo" es la dirección IP del equipo).  
Por ejemplo:  
https://192.168.1.2
3. Si el equipo le solicita una contraseña, ingrésela y luego haga clic en .
4. Haga clic en la pestaña **Red**.
5. Haga clic en el menú **Protocolo** de la barra de navegación izquierda.
6. En el campo **SMTP**, haga clic en **Configuración avanzada** y asegúrese de que el estado de **SMTP** sea **Activada**.
7. Establezca la configuración de **SMTP**.
  - Confirme que la configuración del correo electrónico es correcta después de haberla establecido mediante el envío de un correo electrónico de prueba.
  - Si no conoce la configuración del servidor SMTP, póngase en contacto con el administrador de red o con su proveedor de servicios de Internet (ISP).
8. Cuando finalice la configuración, haga clic en **Enviar**.  
Aparecerá el cuadro de diálogo **Probar configuración de envío de correo electrónico**.
9. Siga las instrucciones del cuadro de diálogo para probar la configuración actual.



### Información relacionada

- [Enviar un correo electrónico en forma segura](#)

## Enviar un correo electrónico con autenticación de usuario

El equipo Brother es compatible con el método SMTP-AUTH para enviar un correo electrónico por medio de un servidor de correo electrónico que requiera autenticación de usuario. Este método evita que usuarios no autorizados puedan acceder al servidor de correo electrónico.

Puede utilizar el método SMTP-AUTH para la notificación por correo electrónico y los informes de correo electrónico (disponible en algunos modelos).



Se recomienda utilizar Administración basada en Web para configurar la autenticación SMTP.

### Configuración del servidor de correo electrónico

Debe configurar el método de autenticación SMTP del equipo de modo que se corresponda con el método utilizado por el servidor de correo electrónico. Para obtener más información sobre la configuración del servidor de correo electrónico, póngase en contacto con el administrador de red o con su proveedor de servicios de Internet (ISP).



Para activar la autenticación del servidor SMTP: en la pantalla Administración basada en Web **SMTP**, debajo de **Método de autenticación de servidor**, debe seleccionar **SMTP-AUTH**.



### Información relacionada

- [Enviar un correo electrónico en forma segura](#)

## Enviar un correo electrónico de forma segura con SSL/TLS

El equipo Brother es compatible con métodos de comunicación SSL/TLS. Para utilizar un servidor de correo electrónico que utiliza comunicación SSL/TLS, deberá configurar lo siguiente.



Se recomienda utilizar Administración basada en Web para configurar SSL/TLS.

### Verificar el certificado de servidor

En **SSL/TLS**, si selecciona **SSL** o **TLS**, la casilla de verificación **Verificar certificado del servidor** se marcará automáticamente.



- Antes de verificar el certificado de servidor, debe importar el certificado de CA emitido por la CA que firmó el certificado de servidor. Póngase en contacto con el administrador de red o con su proveedor de servicios de Internet (ISP) para comprobar si es necesario importar un certificado de CA.
- Si no necesita verificar el certificado de servidor, desactive la casilla **Verificar certificado del servidor**.

### Número de puerto

Si selecciona **SSL** o **TLS**, el valor **Puerto** cambiará para coincidir con el protocolo. Para cambiar el número de puerto manualmente, escriba el número de puerto una vez que haya seleccionado la configuración **SSL/TLS**.

Debe configurar el método de comunicación del equipo para que se corresponda con el método utilizado por el servidor de correo electrónico. Para obtener más información sobre la configuración del servidor de correo electrónico, póngase en contacto con el administrador de red o con su ISP.

En la mayoría de casos, los servicios de correo electrónico web seguros requieren los siguientes ajustes:

SMTP	<b>Puerto</b>	25
	<b>Método de autenticación de servidor</b>	<b>SMTP-AUTH</b>
	<b>SSL/TLS</b>	<b>TLS</b>



### Información relacionada

- [Enviar un correo electrónico en forma segura](#)

## Utilizar la autenticación IEEE 802.1x para una red cableada o inalámbrica

- ¿Qué es la autenticación IEEE 802.1x?
- Configure la autenticación IEEE 802.1x para una red cableada e inalámbrica usando un Administración basada en Web (navegador web)
- Método de autenticación IEEE 802.1x



## ¿Qué es la autenticación IEEE 802.1x?

IEEE 802.1x es un estándar IEEE para redes cableadas e inalámbricas que limita el acceso de los dispositivos de red no autorizados. El equipo Brother (solicitante) envía una solicitud de autenticación a un servidor RADIUS (servidor de autenticación) a través de su punto de acceso o HUB. Luego de que la solicitud haya sido verificada por el servidor RADIUS, el equipo podrá acceder a la red.



### Información relacionada

- [Utilizar la autenticación IEEE 802.1x para una red cableada o inalámbrica](#)
-

## Configure la autenticación IEEE 802.1x para una red cableada e inalámbrica usando un Administración basada en Web (navegador web)

- Si configura el equipo con la autenticación EAP-TLS, deberá instalar el certificado de cliente emitido por una CA antes de iniciar la configuración. Póngase en contacto con el administrador de red para obtener información sobre el certificado de cliente. Si ha instalado varios certificados, se recomienda anotar el nombre del certificado que desea utilizar.
- Antes de verificar el certificado de servidor, debe importar el certificado de CA que ha sido emitido por la CA que firmó el certificado de servidor. Póngase en contacto con el administrador de red o con su proveedor de servicios de Internet (ISP) para comprobar si es necesario importar un certificado de CA.



También puede configurar la autenticación IEEE 802.1x usando:

- BRAdmin Professional (red cableada o inalámbrica)
- Asistente de configuración inalámbrica desde el panel de control (red inalámbrica)
- Asistente de configuración inalámbrica en el disco de instalación (red inalámbrica)

1. Inicie su navegador web.
2. Introduzca "https://dirección IP del equipo" en la barra de direcciones de su navegador (donde "dirección IP del equipo" es la dirección IP del equipo).

Por ejemplo:

https://192.168.1.2



- Si está utilizando un Sistema de nombres de dominio o activa un nombre NetBIOS, puede escribir otro nombre, como "Impresora compartida" en lugar de la dirección IP.

- Por ejemplo:

https://SharedPrinter

Si activa un nombre NetBIOS, también puede utilizar el nombre de nodo.

- Por ejemplo:

https://brnxxxxxxxxxxxx

El nombre NetBIOS se puede encontrar en el informe de la configuración de la red.

- Para Mac, acceda a Administración basada en Web haciendo clic en el icono del equipo en la pantalla **Status Monitor**.

3. Si el equipo le solicita una contraseña, ingrésela y luego haga clic en .
4. Haga clic en la pestaña **Red**.
5. Realice una de las siguientes acciones:

Opción	Descripción
Red cableada	Haga clic en la pestaña <b>Cableada</b> y, a continuación, seleccione <b>Estado de 802.1x autenticación</b> en la barra de navegación situada a la izquierda.
Red inalámbrica	Haga clic en la pestaña <b>Inalámbrica</b> y, a continuación, seleccione <b>Inalámbrica (Empresa)</b> en la barra de navegación situada a la izquierda.

6. Configure los ajustes de autenticación IEEE 802.1x.



- Para activar la autenticación IEEE 802.1x para redes cableadas, seleccione **Activada** para **Estado de 802.1x cableada** en la página **Estado de 802.1x autenticación**.
- Si utiliza la autenticación **EAP-TLS**, debe seleccionar el certificado del cliente que ha sido instalado (informado con el nombre del certificado) para la verificación desde la lista desplegable **Certificado de cliente**.
- Si selecciona la autenticación **EAP-FAST**, **PEAP**, **EAP-TTLS** o **EAP-TLS**, seleccione el método de verificación de la lista desplegable **Verificación del certificado del servidor**. Verifique el certificado del servidor usando el certificado CA, importado al equipo previamente, que ha sido emitido por el CA que firmó el certificado del servidor.

Seleccione uno de los siguientes métodos de verificación siguientes desde la lista desplegable **Verificación del certificado del servidor**:

Opción	Descripción
<b>No verificar</b>	El certificado del servidor siempre es seguro. No se realizará la verificación.
<b>Cert. CA</b>	El método de verificación para comprobar la confiabilidad del CA del certificado del servidor, usando el certificado CA, ha sido emitido por el CA que firmó el certificado del servidor.
<b>Cert. CA + ID servidor</b>	Método de verificación para comprobar el valor del nombre común <sup>1</sup> valor del certificado del servidor, además de la confiabilidad del CA del certificado del servidor.

7. Cuando haya terminado con la configuración, haga clic en **Enviar**.

Para las redes cableadas: luego de configurar, conecte su equipo a la red compatible IEEE 802.1x. Luego de unos minutos, imprima el informe de configuración de red para comprobar el estado **<Wired IEEE 802.1x>**.

Opción	Descripción
<b>Success</b>	La función IEEE 802.1x cableada está habilitada y la autenticación fue exitosa.
<b>Failed</b>	La función IEEE 802.1x cableada está habilitada; sin embargo, la autenticación falló.
<b>Off</b>	La función IEEE 802.1x cableada no está disponible.



### Información relacionada

- [Utilizar la autenticación IEEE 802.1x para una red cableada o inalámbrica](#)
- [Imprimir el informe de configuración de la red](#)
- [Imprimir el informe WLAN](#)
- [Funciones de los certificados de seguridad compatibles](#)

<sup>1</sup> La verificación del nombre común compare el nombre común del certificado del servidor a la cadena del carácter configurada para el **ID del servidor**. Antes de usar este método, póngase en contacto con el administrador de sistema sobre el nombre común del certificado del servidor, y luego, configure **ID del servidor**.

## Método de autenticación IEEE 802.1x

### LEAP (red inalámbrica)

El protocolo de autenticación extensible de bajo peso (LEAP) es un método propiedad de EAP desarrollado por Cisco Systems, Inc., que usa un ID de usuario y contraseña para la autenticación.

### EAP-FAST

El protocolo de autenticación extensible - autenticación flexible mediante tunelización segura (EAP-FAST) ha sido desarrollado por Cisco Systems, Inc., que usa un ID de usuario y contraseña para la autenticación, y algoritmos de clave simétrica para lograr un proceso de autenticación tunelizado.

El equipo Brother es compatible con los siguientes métodos de autenticación internos:

- EAP-FAST/NONE
- EAP-FAST/MS-CHAPv2
- EAP-FAST/GTC

### EAP-MD5 (red cableada)

Protocolo de autenticación extensible: algoritmo de compendio de mensaje 5 (EAP -MD5) usa un ID de usuario y contraseña para la autenticación de respuesta-desafío.

### PEAP

El protocolo de autenticación extensible protegido (PEAP), es una versión del método EAP desarrollado por Cisco Systems, Inc., Microsoft® Corporation y RSA Security. PEAP crea una capa de sockets seguros (SSL) encriptado/ túnel de seguridad de capa de transporte (TLS) entre un cliente y un servidor de autenticación para enviar un ID de usuario y contraseña. PEAP provee una autenticación manual entre el servidor y el cliente.

El equipo Brother es compatible con las siguientes autenticaciones internas:

- PEAP/MS-CHAPv2
- PEAP/GTC

### EAP-TTLS

Protocolo de autenticación extensible: seguridad de capa de transporte tunelizado (EAP-TTLS) ha sido desarrollado por Funk Software y Certicom. EAP-TTLS crea un túnel SSL encriptado similar a PEAP, entre un cliente y un servidor de autenticación, para enviar un ID de usuario y contraseña. EAP-TTLS provee una autenticación manual entre el servidor y el cliente.

El equipo Brother es compatible con las siguientes autenticaciones internas:

- EAP-TTLS/CHAP
- EAP-TTLS/MS-CHAP
- EAP-TTLS/MS-CHAPv2
- EAP-TTLS/PAP

### EAP-TLS

Protocolo de autenticación extensible - seguridad de capa de transporte (EAP-TLS) requiere una autenticación de certificado digital tanto en un cliente como en un servidor de autenticación.



### Información relacionada

- [Utilizar la autenticación IEEE 802.1x para una red cableada o inalámbrica](#)

## Dispositivos móviles/Web Connect

- [Brother Web Connect](#)
- [Google Cloud Print](#)
- [AirPrint](#)
- [Impresión móvil para Windows®](#)
- [Servicio de impresión Mopria®](#)
- [Brother iPrint&Scan para dispositivos móviles](#)

## Brother Web Connect

- [Información sobre Brother Web Connect](#)
- [Servicios en línea utilizados con Brother Web Connect](#)
- [Condiciones de uso de Brother Web Connect](#)
- [Configure Brother Web Connect](#)
- [Escanee y cargue documentos con Brother Web Connect](#)
- [Cargue un documento desde un dispositivo de memoria externo con Brother Web Connect](#)
- [Descargue e imprima documentos con Brother Web Connect](#)
- [Descargue y guarde un documento en un dispositivo de memoria externo con Brother Web Connect](#)
- [Reenvío de Faxes a la nube o al correo electrónico](#)

## Información sobre Brother Web Connect

Algunos sitios web proporcionan servicios que permiten a los usuarios cargar y ver imágenes y archivos dentro del sitio web. El equipo Brother permite escanear imágenes y cargarlas en estos servicios, así como descargar e imprimir imágenes que ya han sido cargadas en estos servicios.

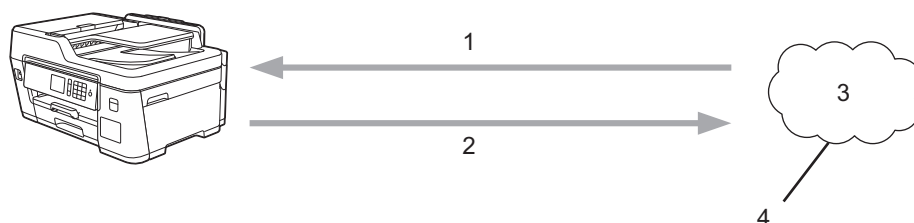



1. Impresión
2. Escaneado
3. Fotografías, imágenes, documentos y otros archivos
4. Web Service

Para utilizar Brother Web Connect, el equipo Brother tiene que conectarse a una red que tenga acceso a Internet, ya sea a través de una conexión cableada o a través de una conexión inalámbrica.

En las configuraciones de red que utilicen un servidor proxy, el equipo también tendrá que configurarse para poder utilizar un servidor proxy. Si tiene dudas de su configuración de la red, consulte al administrador de red.



Un servidor proxy es un ordenador que sirve de intermediario entre Internet y ordenadores que no tengan una conexión directa a Internet.

Pulse  (Web) o  (aplicaciones) en la pantalla táctil para utilizar Brother Web Connect.

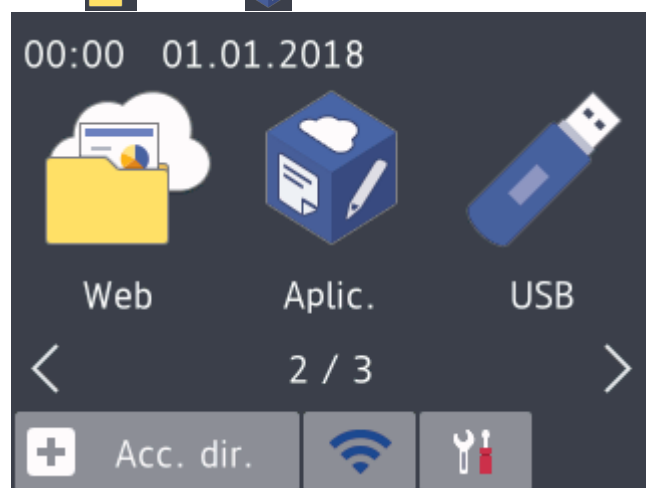

### ✓ Información relacionada

- [Brother Web Connect](#)

## Servicios en línea utilizados con Brother Web Connect

Utilice Brother Web Connect para acceder a los servicios en línea de su equipo Brother. Algunos de estos servicios web ofrecen versiones para empresas.

Para utilizar Brother Web Connect, es necesario tener una cuenta en el servicio en línea que desee. Si todavía no tiene una cuenta, utilice una computadora para acceder al sitio web del servicio y cree una cuenta.

No es necesario que cree una cuenta para utilizar Brother Creative Center. (Brother CreativeCenter está disponible solo para algunos modelos).

### Google Drive™

Almacenamiento de documentos en línea, edición, servicio para compartir y sincronización de archivos.

URL: [drive.google.com](http://drive.google.com)

### Evernote®

Un servicio de gestión y almacenamiento de archivos en línea.

URL: [www.evernote.com](http://www.evernote.com)

### Dropbox

Un servicio que permite almacenar, compartir y sincronizar archivos en línea.

URL: [www.dropbox.com](http://www.dropbox.com)

### OneDrive

Un servicio que permite almacenar, compartir y gestionar archivos en línea.

URL: <https://onedrive.live.com>

### Box

Un servicio para compartir y editar documentos en línea.

URL: [www.box.com](http://www.box.com)

### OneNote®

Un servicio para compartir y editar documentos en línea.

URL: [www.onenote.com](http://www.onenote.com)

### Brother Creative Center

Un sitio web que ofrece distintas plantillas, como tarjetas de salutación, folletos y calendarios que puede imprimir con su equipo Brother (solo disponible para determinados países y modelos)

[www.brother.com/creativecenter](http://www.brother.com/creativecenter)

Para obtener más información sobre cualquiera de estos servicios, consulte el sitio web del servicio correspondiente.

En la siguiente tabla se describe qué tipo de archivos pueden utilizarse con cada función Brother Web Connect:

Servicios accesibles	Google Drive™ Evernote® Dropbox OneDrive Box	OneNote®	Brother Creative Center
Descargar e imprimir imágenes o guardarlas en soportes	JPEG PDF DOC DOCX XLS XLSX	JPEG PDF DOC DOCX XLS XLSX	(Imprimir solamente)



Servicios accesibles	Google Drive™ Evernote® Dropbox OneDrive Box	OneNote®	Brother Creative Center
	PPT PPTX	PPT PPTX	
Cargar imágenes escaneadas	JPEG PDF DOCX XLSX PPTX TIFF	JPEG PDF DOCX XLSX PPTX TIFF	-
Cargar imágenes guardadas en soportes	JPEG	-	-
Envío de fax para los servicios en línea	JPEG PDF TIFF	JPEG PDF TIFF	-



- No todos los servicios están disponibles en todos los países.
- Para Hong Kong, Taiwán y Corea

Brother Web Connect sólo es compatible con los nombres de archivo escritos en inglés. No se descargarán los archivos con nombre en el idioma local.



### Información relacionada

- [Brother Web Connect](#)

## Condiciones de uso de Brother Web Connect

- [Instalación del software de Brother para utilizar Brother Web Connect](#)
- [Configure los ajustes del servidor proxy mediante el panel de control del equipo](#)
- [Configure los ajustes del servidor proxy que utilizan Administración basada en Web](#)

## Instalación del software de Brother para utilizar Brother Web Connect

La instalación inicial de Brother Web Connect requiere un ordenador que tenga acceso a Internet y el software del equipo Brother instalado.

### Windows®

Para instalar el software de Brother y configurar la máquina para que pueda imprimir a través de su red cableada o inalámbrica, consulte la *Guía de configuración rápida* que viene con su máquina Brother.

### Mac

Para instalar el **Paquete completo de controladores y software**, vaya a la página de **Descargas** de su modelo en Brother Solutions Center en [support.brother.com](http://support.brother.com).





### Información relacionada

- [Condiciones de uso de Brother Web Connect](#)

## Configure los ajustes del servidor proxy mediante el panel de control del equipo

Si su red utiliza un servidor proxy, la siguiente información del servidor proxy debe configurarse en el equipo:

- Dirección del servidor proxy
- Número de puerto
- Nombre de usuario
- Contraseña

1. Pulse  [Ajustes] > [Todas config. (Todos ajustes)] > [Red] > [Config. de conexión web (Ajustes de la conexión web)] > [Ajustes proxy] > [Conexión proxy].
2. Pulse [Sí].
3. Pulse la opción que desea configurar y, a continuación, introduzca la información del servidor proxy.  
Pulse [OK].
4. Pulse .

### Información relacionada

- [Condiciones de uso de Brother Web Connect](#)

## Configure los ajustes del servidor proxy que utilizan Administración basada en Web

Si su red utiliza un servidor proxy, la siguiente información del servidor proxy debe configurarse mediante Administración basada en Web:

- Dirección del servidor proxy
- Número de puerto
- Nombre de usuario
- Contraseña



Se recomienda utilizar Microsoft® Internet Explorer® 11 y Microsoft Edge™ en Windows® y Safari 10/11 en Mac. Asegúrese de que JavaScript y las cookies siempre estén activados en el navegador que utilice.

1. Inicie su navegador web.
2. Introduzca “https://dirección IP del equipo” en la barra de direcciones de su navegador (donde “dirección IP del equipo” es la dirección IP del equipo).  
Por ejemplo:  
https://192.168.1.2
3. Si el equipo le solicita una contraseña, ingrésela y luego haga clic en .
4. Haga clic en la pestaña **Red**.
5. Haga clic en el menú **Protocolo** de la barra de navegación izquierda.
6. Asegúrese de que la casilla **Proxy** esté seleccionada y, a continuación, haga clic en **Enviar**.
7. En el campo **Proxy**, haga clic en **Configuración avanzada**.
8. Introduzca la información del servidor proxy.
9. Haga clic en **Enviar**.



### Información relacionada

- [Condiciones de uso de Brother Web Connect](#)

## Configure Brother Web Connect

- Descripción de la configuración de Brother Web Connect
- Cree una cuenta para cada servicio en línea antes de usar Brother Web Connect
- Solicite el acceso a Brother Web Connect
- Registro de una cuenta de Brother Web Connect en un equipo Brother
- Configure Brother Web Connect para Brother CreativeCenter

## Descripción de la configuración de Brother Web Connect

Configure los ajustes de Brother Web Connect con el siguiente procedimiento (cuando utilice Brother CreativeCenter, este procedimiento no es necesario):

### Paso 1: Cree una cuenta con el servicio que desea utilizar.

Acceda al sitio web del servicio mediante un ordenador y cree una cuenta. (Si ya tiene una cuenta, no es necesario que cree una nueva).

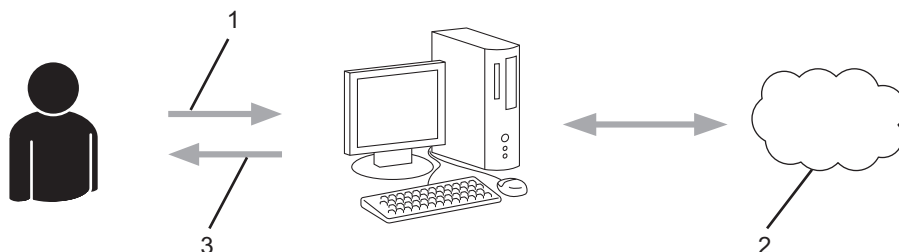

1. Registro del usuario
2. Servicio web
3. Obtenga la cuenta

### Paso 2: Solicite el acceso para Brother Web Connect.

Inicie el acceso de Brother Web Connect mediante ordenador para obtener una ID temporal.

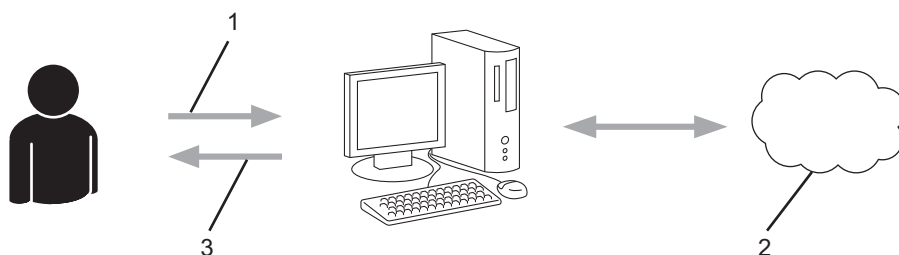

1. Introduzca información de la cuenta
2. Página de aplicación de Brother Web Connect
3. Obtenga la ID temporal

### Paso 3: Registre su información de cuenta en su máquina para que pueda acceder al servicio que desea utilizar.

Introduzca la ID temporal para activar el servicio en su equipo. Asigne a la cuenta un nombre, que servirá para identificarla en el equipo, e introduzca un PIN si lo considera necesario.

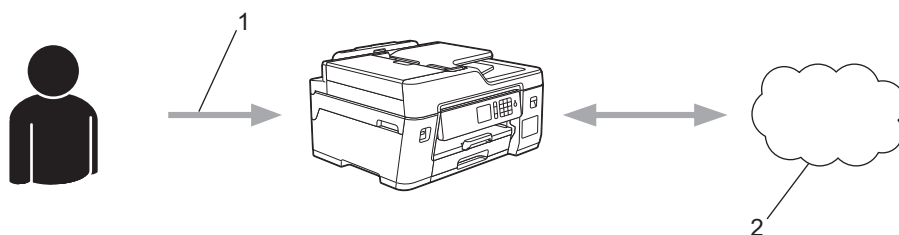

1. Introduzca la ID temporal
2. Servicio web

Su equipo Brother podrá acceder al servicio.



## Información relacionada

- [Configure Brother Web Connect](#)



## Cree una cuenta para cada servicio en línea antes de usar Brother Web Connect

Para utilizar Brother Web Connect para acceder a los distintos servicios en línea, debe tener una cuenta en el servicio en línea que desea usar. Si todavía no tiene una cuenta, utilice un ordenador para acceder al sitio web del servicio y cree una cuenta. Después de haber creado una cuenta, inicie sesión y utilice la cuenta al menos una vez con un ordenador antes de utilizar la función Brother Web Connect. De lo contrario, es posible que no pueda acceder al servicio mediante Brother Web Connect.

Si ya tiene una cuenta, no es necesario crear una nueva.

Luego de terminar de crear una cuenta con el servicio en línea que desea utilizar, solicite acceso a Brother Web Connect.







### Información relacionada

- [Configure Brother Web Connect](#)

## Solicite el acceso a Brother Web Connect

Para utilizar Brother Web Connect para acceder a servicios en línea, primero debe solicitar el acceso a Brother Web Connect a través de un ordenador que tenga el software Brother instalado.

1. Acceda al sitio web de la aplicación Brother Web Connect:

Opción	Descripción
Windows® 7	Haga clic en  (Iniciar) > <b>Todos los programas</b> > <b>Brother</b> > <b>Brother Utilities</b> y, a continuación, haga clic en la lista desplegable y seleccione el nombre del modelo (si no está seleccionado). Haga clic en <b>Más</b> en la barra de navegación izquierda y, a continuación, haga clic en <b>Brother Web Connect</b> .
Windows® 8 Windows® 10	Inicie  ( <b>Brother Utilities</b> ) y, a continuación, haga clic en la lista desplegable y seleccione el nombre del modelo (si no está ya seleccionado). Haga clic en <b>Más</b> en la barra de navegación izquierda y, a continuación, haga clic en <b>Brother Web Connect</b> .
Windows® 8.1	Mueva el ratón a la esquina inferior izquierda de la pantalla <b>Inicio</b> y haga clic en  (si usa un dispositivo táctil, deslice el dedo hacia arriba desde la parte inferior de la pantalla <b>Inicio</b> para subir la pantalla <b>Aplicaciones</b> ).  Haga clic en  ( <b>Brother Utilities</b> ) y, a continuación, haga clic en la lista desplegable y seleccione el nombre del modelo (si no está ya seleccionado). Haga clic en <b>Más</b> en la barra de navegación izquierda y, a continuación, haga clic en <b>Brother Web Connect</b> .
Mac	Haga clic <b>Ir</b> en la barra <b>Finder</b> , <b>Aplicaciones</b> > <b>Brother</b> > <b>Utilidades</b> > <b>Brother Web Connect</b> .



Además, puede acceder al sitio web directamente:

Escriba [bwc.brother.com](http://bwc.brother.com) en la barra de direcciones de su navegador web.

Se iniciará la página de Brother Web Connect.

2. Seleccione el servicio que desea utilizar.

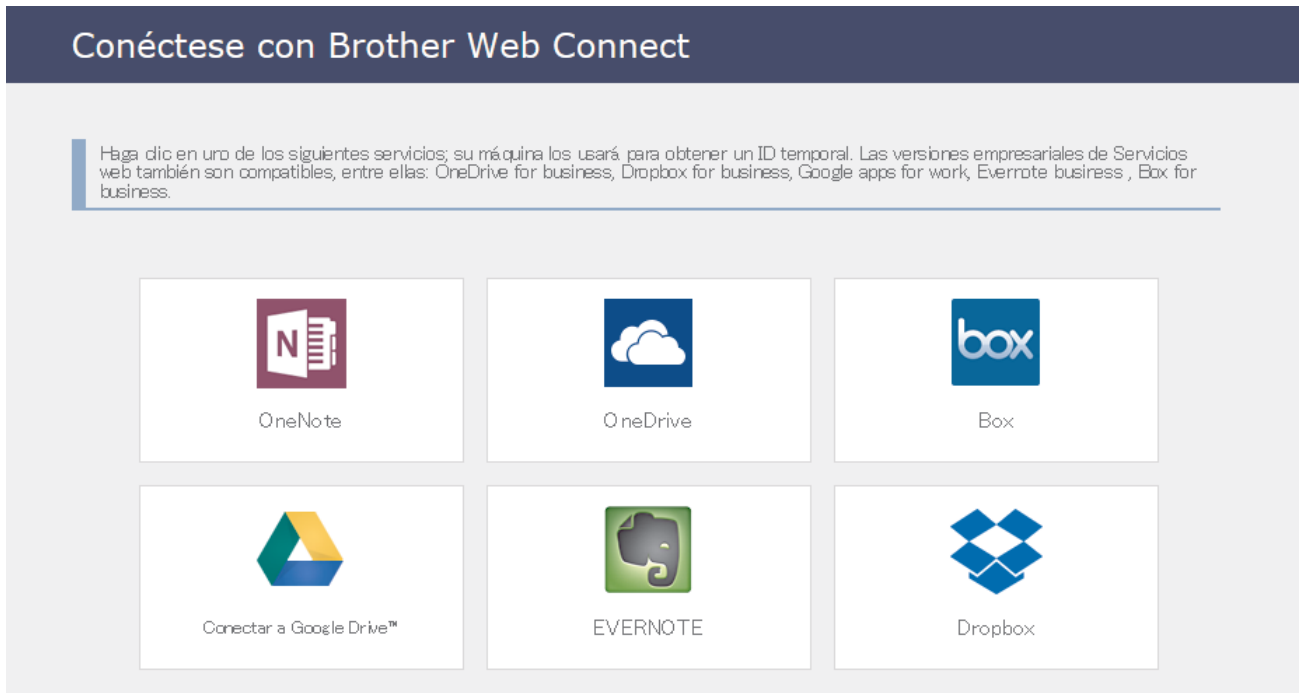

La pantalla mostrada puede diferir de la pantalla anterior.

3. Siga las instrucciones que aparecen en la pantalla y solicite el acceso.  
Cuando haya finalizado, se mostrará su ID temporal.



4. Tome nota de su ID temporal, ya que lo necesitará para registrar cuentas en el equipo. La ID temporal es válida durante 24 horas.
5. Cierre el navegador web.

Ahora que tiene un ID de acceso a Brother Web Connect, debe registrar este ID en su máquina y luego usar su máquina para acceder al servicio web que desea utilizar.



## Información relacionada

- [Configure Brother Web Connect](#)

## Registro de una cuenta de Brother Web Connect en un equipo Brother

Debe introducir la información de su cuenta de Brother Web Connect y configurar el equipo para que acceda al servicio deseado a través de Brother Web Connect.

- Debe solicitar acceso a Brother Web Connect para registrar una cuenta en su equipo.
- Antes de registrar una cuenta, confirme que la fecha y la hora estén ajustadas correctamente en el panel de control del equipo.

1. Pulse ◀ o ▶ para mostrar [Web].

Pulse [Web].



- Si aparece información sobre la conexión a Internet en la pantalla LCD del equipo, lea la información y pulse [OK].
- Es posible que en ocasiones se muestren actualizaciones o avisos sobre las funciones de Brother Web Connect en la pantalla LCD. Lea la información y, a continuación, pulse [OK].

2. Pulse ▲ o ▼ para mostrar el servicio en el que desea registrarse.

Pulse el nombre del servicio.

3. Si se muestra información sobre Brother Web Connect, pulse [OK].

4. Pulse [Registrar/Eliminar] > [Registrar cuenta].

5. El equipo le pedirá que introduzca la ID temporal que recibió al solicitar acceso para Brother Web Connect.

Pulse [OK].

6. Introduzca la ID temporal mediante la pantalla LCD, y luego pulse [OK].



Aparecerá un mensaje de error en la pantalla LCD si la información que ha introducido no coincide con la ID temporal que recibió al solicitar acceso, o bien si la ID temporal ha caducado. Introduzca la ID temporal correctamente, o bien vuelva a solicitar acceso y reciba una nueva ID temporal.

7. El equipo le pedirá que introduzca el nombre de cuenta que desea que aparezca en la pantalla LCD.

Pulse [OK].

8. Introduzca el nombre mediante la pantalla LCD y, a continuación, pulse [OK].

9. Realice una de las siguientes acciones:

- Para establecer un PIN en la cuenta, pulse [SÍ]. (El uso de un PIN evita accesos no autorizados a la cuenta). Introduzca un número de cuatro dígitos y, luego, pulse [OK].
- Si no desea establecer un PIN, pulse [No].



Cuando se muestre la información de la cuenta que ha introducido, confirme que es correcta.

10. Pulse [SÍ] para registrar la información tal y como la ha introducido.

11. Pulse [OK].

El registro de la cuenta se ha completado y su equipo puede acceder al servicio.

12. Pulse .



### Información relacionada

- [Configure Brother Web Connect](#)

## Configure Brother Web Connect para Brother CreativeCenter

Brother Web Connect está configurado para trabajar con Brother CreativeCenter automáticamente. No se requiere ninguna configuración para crear los calendarios, tarjetas de visita, carteles y tarjetas de salutación disponibles en [www.brother.com/creativecenter](http://www.brother.com/creativecenter).



Brother CreativeCenter no está disponible en todos los países.



### Información relacionada

- [Configure Brother Web Connect](#)
-

## Escanee y cargue documentos con Brother Web Connect

Cargue sus fotos y documentos escaneados directamente a un servicio web sin utilizar una computadora.

- Cuando escanee y cargue archivos JPEG, el escaneado en blanco y negro no estará disponible.
- Cuando escanee y cargue archivos PDF que aceptan búsquedas o archivos de Microsoft® Office, el escaneado en blanco y negro y gris no estará disponible.
- Cuando escanee y cargue archivos JPEG, cada una de las páginas se cargará como un archivo individual.
- Los documentos cargados se guardan en un álbum llamado **From\_BrotherDevice**.

Para obtener más información sobre las restricciones, como las aplicadas al tamaño o al número de documentos que pueden cargarse, consulte el sitio web del servicio correspondiente.

Si usted es un usuario restringido de Web Connect debido a la función Bloqueo seguro de funciones (disponible para determinados modelos), no podrá cargar la información escaneada.

1. Cargue el documento.
2. Pulse ◀ o ▶ para mostrar [Web].

Pulse [Web].



- Además, puede pulsar [Escanear] > [a la web].
- Si aparece información sobre la conexión a Internet en la pantalla LCD del equipo, lea la información y pulse [OK].
- Es posible que en ocasiones se muestren actualizaciones o avisos sobre las funciones de Brother Web Connect en la pantalla LCD. Lea la información y, a continuación, pulse [OK].

3. Pulse ▲ o ▼ para mostrar el servicio donde se encuentra la cuenta en la que desea cargar el documento.  
Pulse el nombre del servicio.

4. Pulse ▲ o ▼ para mostrar el nombre de su cuenta y, a continuación, púselo.
5. Si se muestra la pantalla de introducción del PIN, introduzca el PIN de cuatro dígitos y pulse [OK].
6. Pulse ▲ o ▼ para visualizar [Cargar: Escáner].  
Pulse [Cargar: Escáner].



- Si ha pulsado [Escanear] > [a la web], esta opción no aparecerá.
- Es posible que esta opción no aparezca en función del servicio.

7. Siga las instrucciones que aparecen en la pantalla para completar la operación.



### Información relacionada

- [Brother Web Connect](#)

## Cargue un documento desde un dispositivo de memoria externo con Brother Web Connect

Los documentos guardados en soportes como unidades flash USB conectadas al equipo podrán cargarse directamente en un servicio web.

- Los documentos cargados se guardan en un álbum llamado **From\_BrotherDevice**.

Para obtener más información sobre las restricciones, como las aplicadas al tamaño o al número de documentos que pueden cargarse, consulte el sitio web del servicio correspondiente.

Si usted es un usuario restringido de Web Connect debido a la función Bloqueo función de seguridad (disponible para determinados modelos), no podrá cargar documentos guardados en soportes.

### IMPORTANTE

NO extraiga la unidad flash USB mientras que en la pantalla LCD se esté mostrando el mensaje. De hacerlo, la unidad flash USB o los datos almacenados en ella podrían resultar dañados.



(Para Hong Kong, Taiwán y Corea)

Brother Web Connect sólo es compatible con los nombres de archivo escritos en inglés. No se cargarán los archivos cuyo nombre esté escrito en el idioma local.

1. Introduzca una unidad flash USB en el equipo.

La pantalla LCD cambiará automáticamente.

2. Pulse [Web].



- Si aparece información sobre la conexión a Internet en la pantalla LCD del equipo, lea la información y pulse [OK].
- Es posible que en ocasiones se muestren actualizaciones o avisos sobre las funciones de Brother Web Connect en la pantalla LCD. Lea la información y, a continuación, pulse [OK].

3. Pulse ▲ o ▼ para mostrar el servicio donde se encuentra la cuenta en la que desea cargar el documento.  
Pulse el nombre del servicio.
4. Pulse ▲ o ▼ para mostrar el nombre de su cuenta y, a continuación, púselo.
5. Si se muestra la pantalla de introducción del PIN, introduzca el PIN de cuatro dígitos y pulse [OK].
6. Pulse ▲ o ▼ para visualizar [Cargar: Medios].  
Pulse [Cargar: Medios].
7. Siga las instrucciones que aparecen en la pantalla para completar la operación.



### Información relacionada

- [Brother Web Connect](#)



## Descargue e imprima documentos con Brother Web Connect

Los documentos que ha cargado en la cuenta pueden descargarse directamente en el equipo e imprimirse. Los documentos que otros usuarios han cargado en sus cuentas para compartir también pueden descargarse en el equipo e imprimirse, siempre y cuando tenga privilegios de visualización para estos documentos. Ciertos servicios permiten que los usuarios invitados visualicen documentos públicos. Cuando acceda a un servicio o a una cuenta como usuario invitado, podrá visualizar los documentos que el propietario ha hecho públicos, es decir, los documentos que no tienen restricciones de visualización.

Para descargar documentos de otros usuarios, debe tener privilegios de acceso para poder visualizar los documentos o álbumes correspondientes.

Si es usuario restringido de Web Connect debido a la función Secure Function Lock (disponible para determinados modelos), no puede descargar la información.

La función Límite de paginas de Secure Function Lock corresponde al trabajo de impresión mediante Web Connect.



---

Para Hong Kong, Taiwán y Corea

Brother Web Connect solo es compatible con los nombres de archivo escritos en inglés. No se descargarán los archivos con nombre en el idioma local.

---



### Información relacionada

- [Brother Web Connect](#)
  - [Descargue e imprima a través de Web Services](#)
  - [Descargue e imprima las plantillas del Centro creativo de Brother](#)
-

## Descargue e imprima a través de Web Services

Para obtener información sobre plantillas de Brother CreativeCenter, >> *Información relacionada*

1. Pulse ◀ o ▶ para mostrar [Web].

Pulse [Web].



- Si aparece información sobre la conexión a Internet en la pantalla LCD del equipo, lea la información y pulse [OK].
- Es posible que en ocasiones se muestren actualizaciones o avisos sobre las funciones de Brother Web Connect en la pantalla LCD. Lea la información y, a continuación, pulse [OK].

2. Pulse ▲ o ▼ para mostrar el servicio donde se encuentra el documento que desea descargar e imprimir.

Pulse el nombre del servicio.

3. Pulse ▲ o ▼ para mostrar el nombre de su cuenta y, a continuación, púlselo. Si se muestra la pantalla de introducción del PIN, introduzca el PIN de cuatro dígitos y pulse [OK].

4. Pulse ▲ o ▼ para visualizar [Descarg.: Imprimir].

Pulse [Descarg.: Imprimir].

5. Pulse ▲ o ▼ para mostrar el álbum deseado, y luego púlselo.



- Un álbum es una colección de documentos. No obstante, el término usado para referirse a este concepto puede diferir en función del servicio que utilice. Cuando use Evernote®, tiene que seleccionar el cuaderno y, a continuación, seleccionar la nota.
- En algunos servicios no es necesario guardar los documentos en álbumes. Seleccione [Ver Arch. no clas.] para elegir documentos que no estén guardados en álbumes. No puede descargar documentos de otros usuarios si los documentos no están guardados en un álbum.

6. Pulse la vista en miniatura del documento que desea imprimir. Confirme el documento en la pantalla LCD y pulse [OK]. Seleccione más documentos para imprimir (puede seleccionar hasta 10 documentos).

7. Cuando haya terminado, pulse [OK].

8. Siga las instrucciones que aparecen en la pantalla para completar la operación.



### Información relacionada

- [Descargue e imprima documentos con Brother Web Connect](#)
- [Descargue e imprima las plantillas del Centro creativo de Brother](#)

## Descargue e imprima las plantillas del Centro creativo de Brother

Brother CreativeCenter no está disponible en todos los países.

1. Pulse ◀ o ▶ para mostrar [Aplic.].

Pulse [Aplic.].



- Si aparece información sobre la conexión a Internet en la pantalla LCD del equipo, léala y, a continuación, pulse [OK].
- Es posible que en ocasiones se muestren actualizaciones o avisos sobre las funciones de Brother Web Connect en la pantalla LCD. Lea la información y, a continuación, pulse [OK].

2. Pulse ▲ o ▼ para visualizar [Imprimir "CreativeCenter" Plantillas].

Pulse [Imprimir "CreativeCenter" Plantillas].

3. Pulse ▲ o ▼ para mostrar la categoría deseada y, a continuación, púlsela.

4. Seleccione el archivo deseado. Introduzca el número de copias que desea imprimir, y luego pulse [OK]. Repita este paso hasta que haya seleccionado todos los archivos que desea imprimir.

5. Cuando haya terminado, pulse [OK].



Si aparece información sobre los ajustes de impresión recomendados en la pantalla LCD del equipo, lea la información y pulse [OK].

6. Siga las instrucciones que aparecen en la pantalla para completar la operación.



### Información relacionada

- [Descargue e imprima documentos con Brother Web Connect](#)
- [Descargue e imprima a través de Web Services](#)

## Descargue y guarde un documento en un dispositivo de memoria externo con Brother Web Connect

Los archivos JPEG, PDF y de Microsoft® Office pueden descargarse desde un servicio y guardarse directamente en un soporte conectado al equipo. Los documentos que otros usuarios han cargado en sus cuentas para compartir también pueden descargarse en el equipo, siempre y cuando tenga privilegios de visualización para estos documentos. Ciertos servicios permiten que los usuarios invitados visualicen documentos públicos. Cuando acceda a un servicio o a una cuenta como usuario invitado, podrá visualizar los documentos que el propietario ha hecho públicos, es decir, los documentos que no tienen restricciones de visualización.

- Asegúrese de que haya suficiente espacio disponible en la unidad flash USB.
- Para descargar documentos de otros usuarios, debe tener privilegios de acceso para poder visualizar los documentos o álbumes correspondientes.
- A los archivos descargados se les cambia el nombre en función de la fecha actual. Por ejemplo, la primera imagen guardada el 1 de julio se denominará 07010001.jpg. Tenga en cuenta que la configuración regional también determina el formato de fecha del nombre de archivo.
- Las imágenes se guardan en una carpeta llamada "BROTHER", que se encuentra en el nivel primario del soporte.

### IMPORTANTE

NO extraiga la unidad flash USB mientras que en la pantalla LCD se esté mostrando el mensaje. De hacerlo, la unidad flash USB o los datos almacenados en ella podrían resultar dañados.

1. Introduzca una unidad flash USB en el equipo.

La pantalla LCD cambiará automáticamente.

2. Pulse [Web].



- Si aparece información sobre la conexión a Internet en la pantalla LCD del equipo, lea la información y pulse [OK].
- Es posible que en ocasiones se muestren actualizaciones o avisos sobre las funciones de Brother Web Connect en la pantalla LCD. Lea la información y, a continuación, pulse [OK].

3. Pulse ▲ o ▼ para mostrar el servicio donde se encuentra el documento que desea descargar.

Pulse el nombre del servicio.

4. Pulse ▲ o ▼ para mostrar el nombre de su cuenta y, a continuación, púselo. Si se muestra la pantalla de introducción del PIN, introduzca el PIN de cuatro dígitos y pulse [OK].

5. Pulse ▲ o ▼ para visualizar [Descargar: Medios].

Pulse [Descargar: Medios].

6. Siga las instrucciones que aparecen en la pantalla para completar la operación.



- Un álbum es una colección de documentos. No obstante, el término usado para referirse a este concepto puede diferir en función del servicio que utilice. Cuando use Evernote®, tiene que seleccionar el cuaderno y, a continuación, seleccionar la nota.
- En algunos servicios no es necesario guardar los documentos en álbumes. Seleccione [Ver Arch. no clas.] para elegir documentos que no estén guardados en álbumes. No puede descargar documentos de otros usuarios si los documentos no están guardados en un álbum.



### Información relacionada

- [Brother Web Connect](#)

## Reenvío de Faxes a la nube o al correo electrónico

- Utilice la función Reenvío de faxes a la nube para reenviar automáticamente los faxes entrantes a sus cuentas en los servicios en línea disponibles.

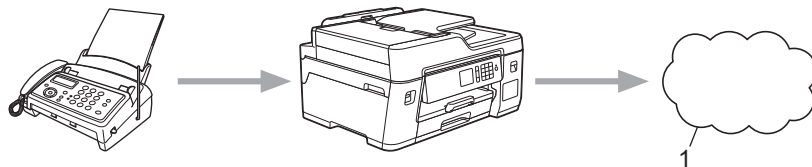

### 1. Servicio web

- Utilice la función Reenvío de faxes al correo electrónico para reenviar automáticamente los faxes entrantes a una bandeja de entrada como adjuntos de correo electrónico.

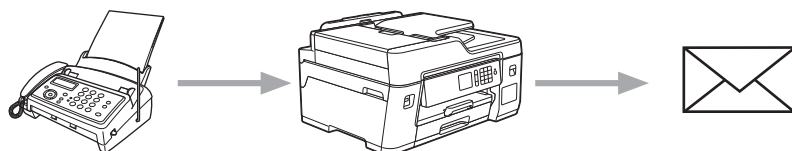

### Información relacionada

- [Brother Web Connect](#)
- [Activar la función Reenvío de Faxes a la nube o al correo electrónico](#)
- [Desactivar la función Reenvío de Faxes a la nube o al correo electrónico](#)

## Activar la función Reenvío de Faxes a la nube o al correo electrónico

Active la función Reenvío de Faxes para reenviar automáticamente los faxes entrantes a un servicio en línea o una bandeja de entrada como archivos adjuntos.

- Esta función solo está disponible con faxes en blanco y negro.
- Si se activa la función Reenvío de Faxes, no podrá utilizar las siguientes funciones:
  - [Reenviar fax (Reenvío fax)]
  - [Almacenado fax]
  - [Recibir PC Fax]

1. Pulse ◀ o ▶ para mostrar [Aplic.].

Pulse [Aplic.].



- Si aparece información sobre la conexión a Internet en la pantalla LCD del equipo, léala y, a continuación, pulse [OK].
- Es posible que en ocasiones se muestren actualizaciones o avisos sobre las funciones de Brother Web Connect en la pantalla LCD. Lea la información y, a continuación, pulse [OK].

2. Pulse ▲ o ▼ para visualizar [Reenviar fax a la nube/e-mail].

Pulse [Reenviar fax a la nube/e-mail].



Si aparece información sobre [Reenviar fax a la nube/e-mail], léala y, a continuación, pulse [OK].

3. Pulse [Sí].

4. Pulse [Reenviar a la nube] o [Reenviar a correo electrónico].

- Si ha seleccionado [Reenviar a la nube], elija el servicio en línea en el que desea recibir los faxes y, a continuación, especifique el nombre de su cuenta.
- Si ha seleccionado [Reenviar a correo electrónico], seleccione la dirección de correo electrónico en la que desea recibir los faxes como mensajes de correo electrónico.

5. Siga las instrucciones que aparecen en la pantalla para completar la operación.



### Información relacionada

- [Reenvío de Faxes a la nube o al correo electrónico](#)
- [Opciones de recepción en memoria](#)

## Desactivar la función Reenvío de Faxes a la nube o al correo electrónico

Desactive la función Reenvío de Faxes cuando desee detener el envío automático de los faxes entrantes a un servicio en línea o una bandeja de entrada como archivo adjunto.

Si todavía hay faxes recibidos en la memoria del equipo, no podrá desactivar el Reenvío de Faxes.

1. Pulse ◀ o ▶ para mostrar [Aplic.].

Pulse [Aplic.].



- Si aparece información sobre la conexión a Internet en la pantalla LCD del equipo, léala y, a continuación, pulse [OK].
- Es posible que en ocasiones se muestren actualizaciones o avisos sobre las funciones de Brother Web Connect en la pantalla LCD. Lea la información y, a continuación, pulse [OK].

2. Pulse ▲ o ▼ para visualizar [Reenviar fax a la nube/e-mail].

Pulse [Reenviar fax a la nube/e-mail].



Si aparece información sobre [Reenviar fax a la nube/e-mail], léala y, a continuación, pulse [OK].

3. Pulse [No].

4. Pulse [OK].



### Información relacionada

- [Reenvío de Faxes a la nube o al correo electrónico](#)

## Google Cloud Print

- [Información sobre Google Cloud Print](#)
- [Antes de utilizar Google Cloud Print](#)
- [Imprimir desde Google Chrome™ o Chrome OS™](#)
- [Imprimir desde Google Drive™ para dispositivos móviles](#)
- [Imprimir desde el servicio de correo web Gmail™ para dispositivos móviles](#)



## Información sobre Google Cloud Print

Google Cloud Print™ es un servicio de Google que permite imprimir en una impresora registrada en una cuenta de Google utilizando un dispositivo compatible con la red (como un teléfono móvil o una computadora) sin tener que instalar el controlador de impresora en el dispositivo.

La impresión desde aplicaciones Android™ requiere la instalación de la aplicación Google Cloud Print™ desde Google Play™ Store.

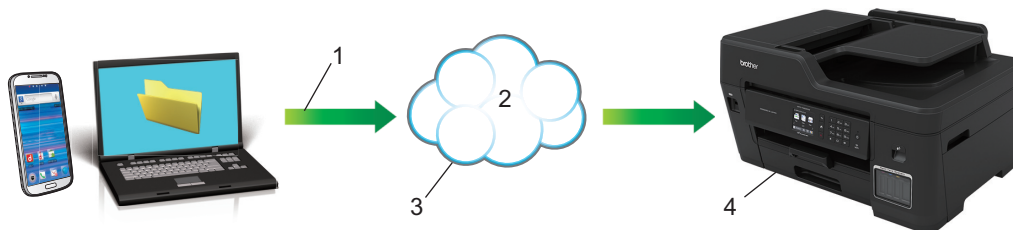

1. Orden de impresión
2. Internet
3. Google Cloud Print™
4. Impresión

### ✓ Información relacionada

- [Google Cloud Print](#)

## Antes de utilizar Google Cloud Print

- [Configuración de red para usar Google Cloud Print](#)
- [Registrar el equipo con Google Cloud Print a través de Google Chrome™](#)
- [Registrar el equipo con Google Cloud Print a través de la Administración basada en Web](#)

## Configuración de red para usar Google Cloud Print

Para utilizar Google Cloud Print™, el equipo Brother debe conectarse a una red que tenga acceso a Internet a través de una conexión cableada o inalámbrica. Para conectar y configurar su equipo correctamente, consulte la *Guía de configuración rápida* o los temas relacionados incluidos en esta guía.



### Información relacionada

- [Antes de utilizar Google Cloud Print](#)
-

## Registrar el equipo con Google Cloud Print a través de Google Chrome™

Asegúrese de haber creado una cuenta de Google. Si no tiene una cuenta, utilice una computadora o dispositivo móvil para acceder al sitio web de Google (<https://accounts.google.com/signup>) y cree una cuenta. Asegúrese de que su equipo Brother no esté ocupado antes de iniciar el proceso de registro.



Los pasos de esta sección se han tomado de Windows®.

Las pantallas en su computadora pueden variar dependiendo de su sistema operativo y entorno.

1. Abra Google Chrome™ en su computadora.
2. Inicie sesión en su cuenta de Google.
3. Haga clic en el icono de menú de Google Chrome™ y, a continuación, en **Configuración > Mostrar configuración avanzada...**
4. Haga clic en **Google Cloud Print > Administrar**.
5. Siga las instrucciones que aparecen en la pantalla para registrar su equipo.
6. Cuando aparezca un mensaje de confirmación en su equipo, pulse el botón [OK].



Si no aparece un mensaje de confirmación en la pantalla LCD del equipo, repita estos pasos.

7. Cuando su equipo Brother se haya registrado correctamente, aparecerá en el campo **Mis dispositivos**.



### Información relacionada

- [Antes de utilizar Google Cloud Print](#)

## Registrar el equipo con Google Cloud Print a través de la Administración basada en Web

Asegúrese de haber creado una cuenta de Google. Si no tiene una cuenta, utilice una computadora o dispositivo móvil para acceder al sitio web de Google (<https://accounts.google.com/signup>) y cree una cuenta. Asegúrese de que su equipo Brother no esté ocupado antes de iniciar el proceso de registro. Antes de empezar a registrar su equipo, confirme que la fecha y la hora estén ajustadas correctamente en el panel de control del equipo. >> *Información relacionada*

1. Confirme que su equipo Brother esté conectado a la misma red que su computadora o dispositivo móvil.
2. Inicie el navegador web.  
Escriba "https://dirección IP del equipo" en la barra de direcciones del navegador (donde "dirección IP del equipo" es la dirección IP del equipo o el nombre del servidor de impresión). Por ejemplo: <https://192.168.1.2>  
Si el equipo le solicita una contraseña, ingrésela y luego haga clic en .
3. Haga clic en la pestaña **Red**.
4. Haga clic en el menú **Protocolo** de la barra de navegación izquierda.
5. Asegúrese de que **Google Cloud Print** se haya seleccionado y, a continuación, haga clic en **Configuración avanzada**.
6. Asegúrese de que **Estado** se haya configurado en **Activada**. Haga clic en **Registrar**.
7. Cuando aparezca un mensaje de confirmación en la pantalla LCD de su equipo, pulse [OK].



Si no aparece un mensaje de confirmación en la pantalla LCD del equipo, repita estos pasos.

8. Haga clic en **Google**.
9. Aparecerá la pantalla de inicio de sesión de Google Cloud Print™. Inicie sesión con su cuenta de Google y siga las instrucciones que aparecen en la pantalla para registrar su equipo.
10. Cuando termine de registrar su equipo, vuelva a la pantalla de la Administración basada en Web y asegúrese de que **Estado del registro** se haya configurado en **Registrado**.



Si su equipo es compatible con Bloqueo función de seguridad, imprimir a través de Google Cloud Print™ es posible incluso aunque la impresión mediante PC para cada usuario esté restringida. Para restringir la impresión mediante Google Cloud Print™, inhabilite Google Cloud Print™ a través de la Administración basada en Web o configure Bloqueo función de seguridad en el modo público y, a continuación, restrinja la impresión de los usuarios públicos. >> *Información relacionada*



### Información relacionada

- [Antes de utilizar Google Cloud Print](#)
- [Establecer la fecha y la hora](#)
- [Configurar Secure Function Lock 3.0 mediante Administración basada en Web](#)

## Imprimir desde Google Chrome™ o Chrome OS™

1. Asegúrese de que el equipo Brother esté encendido.
2. Abra la página web que desea imprimir.
3. Haga clic en el icono de menú de Google Chrome™.
4. Haga clic en **Print (Imprimir)**.
5. Seleccione su equipo en la lista de impresoras.
6. Si fuera necesario, cambie las opciones de impresión.
7. Haga clic en **Print (Imprimir)**.



### Información relacionada

- [Google Cloud Print](#)

## Imprimir desde Google Drive™ para dispositivos móviles

1. Asegúrese de que el equipo Brother esté encendido.
2. Acceda a Google Drive™ desde el navegador web de su dispositivo Android™ o iOS.
3. Abra el documento que desea imprimir.
4. Toque el icono de menú.
5. Toque **Print (Imprimir)**.
6. Seleccione su equipo en la lista de impresoras.
7. Si fuera necesario, cambie las opciones de impresión.
8. Toque  o **Print (Imprimir)**.



### Información relacionada

- [Google Cloud Print](#)

## Imprimir desde el servicio de correo web Gmail™ para dispositivos móviles

1. Asegúrese de que el equipo Brother esté encendido.
2. Acceda al servicio de correo web Gmail™ desde el navegador web de su dispositivo Android™ o iOS.
3. Abra el mensaje que desea imprimir.
4. Toque el icono de menú.



Si **Print (Imprimir)** aparece junto al nombre del archivo adjunto, también podrá imprimirlo. Toque **Print (Imprimir)** y, a continuación, siga las instrucciones que aparecerán en su dispositivo móvil.

5. Toque **Print (Imprimir)**.
6. Seleccione su equipo en la lista de impresoras.
7. Si fuera necesario, cambie las opciones de impresión.
8. Toque  o **Print (Imprimir)**.



### Información relacionada

- [Google Cloud Print](#)



## AirPrint

- [Información sobre AirPrint](#)
- [Antes de utilizar AirPrint \(macOS\)](#)
- [Imprimir con AirPrint](#)
- [Escanear con AirPrint \(macOS\)](#)
- [Enviar un fax con AirPrint \(macOS\)](#)

## Información sobre AirPrint

AirPrint es una solución de impresión para sistemas operativos Apple que permite imprimir fotos, mensajes de correo electrónico, páginas web y documentos de forma inalámbrica desde dispositivos iPad, iPhone, iPod touch y computadoras Mac sin necesidad de instalar un controlador.

AirPrint también permite enviar faxes directamente desde computadoras Mac sin imprimirlos y escanear documentos en computadoras Mac.

Para obtener más información, acceda al sitio web de Apple.



### Información relacionada

- [AirPrint](#)

## Antes de utilizar AirPrint (macOS)

Antes de imprimir con macOS, agregue el equipo Brother a la lista de impresoras en la computadora Mac.

1. Seleccione **Preferencias del Sistema** en el menú Apple.
2. Haga clic en **Impresoras y escáneres**.
3. Haga clic en el icono + debajo del panel de impresoras a la izquierda.  
Aparece la pantalla **Añadir**.
4. Seleccione su equipo Brother y, a continuación, seleccione **AirPrint** en el menú emergente **Usar**.
5. Haga clic en **Añadir**.



### Información relacionada



- [AirPrint](#)

## Imprimir con AirPrint

- Imprimir desde un dispositivo iPad, iPhone o iPod touch
- Imprimir con AirPrint (macOS)

## Imprimir desde un dispositivo iPad, iPhone o iPod touch

El procedimiento utilizado para imprimir puede variar en función de la aplicación. En el ejemplo siguiente se utiliza Safari.

1. Asegúrese de que el equipo Brother esté encendido.
2. Utilice Safari para abrir la página que desea imprimir.
3. Toque  o .
4. Toque **Imprimir**.
5. Asegúrese de que el equipo Brother esté seleccionado.
6. Si hay otro equipo seleccionado (o no hay ninguna impresora), toque **Impresora**.  
Aparecerá la lista de equipos disponibles.
7. Toque el nombre de su equipo en la lista.
8. Seleccione las opciones deseadas, como el número de páginas a imprimir y la impresión a 2 caras (si es compatible con su equipo).
9. Toque **Imprimir**.



### Información relacionada

- [Imprimir con AirPrint](#)

## Imprimir con AirPrint (macOS)

El procedimiento utilizado para imprimir puede variar en función de la aplicación. En el ejemplo siguiente se utiliza Safari. Antes de imprimir, asegúrese de que su equipo Brother esté en la lista de impresoras en su computadora Mac.

1. Asegúrese de que el equipo Brother esté encendido.
2. Utilice Safari para abrir la página que desea imprimir en su computadora Mac.
3. Haga clic en el menú **Archivo** y, a continuación, seleccione **Imprimir**.
4. Asegúrese de que el equipo Brother esté seleccionado. Si hay otro equipo seleccionado (o no hay ninguna impresora), haga clic en el menú emergente **Impresora** y, a continuación, seleccione su equipo Brother.
5. Seleccione las opciones deseadas, como el número de páginas a imprimir y la impresión a 2 caras (si es compatible con su equipo).
6. Haga clic en **Imprimir**.



### Información relacionada

- [Imprimir con AirPrint](#)
- [Antes de utilizar AirPrint \(macOS\)](#)

## Escanear con AirPrint (macOS)

Antes de escanear, asegúrese de que su equipo Brother esté en la lista de escáneres en su computadora Mac.

1. Cargue el documento.
2. Seleccione **Preferencias del Sistema** en el menú Apple.
3. Haga clic en **Impresoras y escáneres**.
4. Seleccione su equipo Brother en la lista de escáneres.
5. Haga clic en la pestaña **Escanear** y, a continuación, haga clic en el botón **Abrir escáner...**  
Aparecerá la pantalla Escáner.
6. Si coloca el documento en la unidad ADF, seleccione la casilla de verificación **Usar alimentador de papel** y, a continuación, seleccione el tamaño del documento en el menú emergente de configuración del tamaño de escaneado.
7. Seleccione la carpeta de destino o la aplicación de destino en el menú emergente del ajuste de destino.
8. Si es necesario, haga clic en **Mostrar detalles** para cambiar los ajustes de escaneado.  
Puede recortar la imagen manualmente arrastrando el puntero del ratón por la parte que desee escanear cuando escanee desde el cristal de escaneado.
9. Haga clic en **Escanear**.



### Información relacionada

- [AirPrint](#)
- [Antes de utilizar AirPrint \(macOS\)](#)

## Enviar un fax con AirPrint (macOS)

Asegúrese de que su equipo Brother esté en la lista de impresoras en su computadora Mac. En el ejemplo siguiente se utiliza TextEdit de Apple.



- AirPrint solo admite documentos de fax en blanco y negro.
- Su equipo admite Bloqueo función de seguridad. El envío de faxes a través de AirPrint no está disponible si Fax Tx está restringido para cada usuario.

1. Asegúrese de que el equipo Brother esté encendido.
2. En su computadora Mac, abra el archivo que desea enviar como fax.
3. Haga clic en el menú **Archivo** y, a continuación, seleccione **Imprimir**.
4. Haga clic en el menú emergente **Impresora** y, a continuación, seleccione **Brother MFC-XXXX - Fax** (donde XXXX es el nombre de su modelo).
5. Introduzca la información del destinatario del fax.
6. Haga clic en **Fax**.



### Información relacionada

- [AirPrint](#)
- [Antes de utilizar AirPrint \(macOS\)](#)



## Impresión móvil para Windows®

La Impresión móvil para Windows® es una función que permite imprimir de forma inalámbrica desde un dispositivo móvil Windows®. Puede conectarse a la misma red que su equipo Brother e imprimir sin instalar el controlador de la impresora en el dispositivo. Muchas aplicaciones de Windows® son compatibles con esta función.

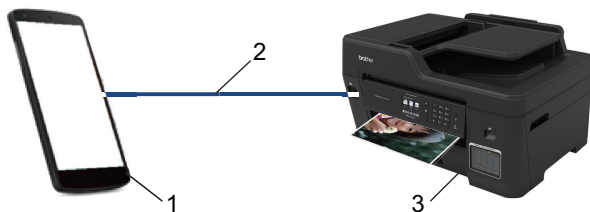

1. Dispositivo móvil Windows® (Windows® 10 Mobile o posterior)
2. Conexión Wi-Fi®
3. El equipo Brother

### ✓ Información relacionada

- [Dispositivos móviles/Web Connect](#)

## Servicio de impresión Mopria®

El servicio de impresión Mopria® es una función de impresión para dispositivos móviles Android™ (versión Android™ 4.4 o posteriores), desarrollada por Mopria® Alliance. Este servicio permite conectar un dispositivo a la misma red que su equipo e imprimir sin necesidad de configurar opciones adicionales. Muchas aplicaciones Android™ nativas admiten impresión.

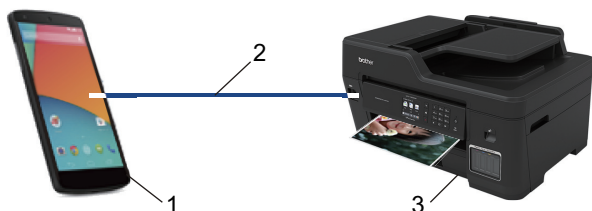

1. Android™ 4.4 o posteriores
2. Conexión Wi-Fi®
3. El equipo Brother

Debe descargar el servicio de impresión de Mopria® desde la aplicación Google Play™ e instalarlo en su dispositivo Android™. Antes de utilizar este servicio, debe activarlo.



### Información relacionada

- [Dispositivos móviles/Web Connect](#)

## Brother iPrint&Scan para dispositivos móviles

Utilice Brother iPrint&Scan para imprimir y escanear desde diferentes dispositivos móviles.

- Para dispositivos Android™  
Brother iPrint&Scan permite utilizar las funciones del equipo Brother directamente desde un dispositivo Android™ sin utilizar una computadora.  
Descargue e instale Brother iPrint&Scan desde la aplicación Google Play™.
- Para todos los dispositivos compatibles con iOS, incluidos iPhone, iPad y Ipod touch  
Brother iPrint&Scan permite utilizar funciones del equipo Brother directamente desde un dispositivo iOS.  
Descargue e instale Brother iPrint&Scan desde App Store.
- Para dispositivos Windows®  
Brother iPrint&Scan permite utilizar las funciones del equipo Brother directamente desde un dispositivo Windows® sin utilizar una computadora.  
Descargue e instale Brother iPrint&Scan desde Microsoft® Store.

Información más detallada, visite [support.brother.com/ips](http://support.brother.com/ips).



### Información relacionada

- [Dispositivos móviles/Web Connect](#)
- [Brother iPrint&Scan para Windows® y Mac](#)

## ControlCenter

Use la utilidad de software ControlCenter de Brother para acceder rápidamente a las aplicaciones utilizadas con más frecuencia. ControlCenter ofrece acceso directo a aplicaciones específicas.

- [ControlCenter4 \(Windows®\)](#)

## ControlCenter4 (Windows®)

- [Cambiar el modo de funcionamiento en ControlCenter4 \(Windows®\)](#)
- [Escaneado mediante el modo inicial de ControlCenter4 \(Windows®\)](#)
- [Escaneado mediante el modo avanzado de ControlCenter4 \(Windows®\)](#)
- [Configuración del equipo Brother con ControlCenter4 \(Windows®\)](#)
- [Creación de una pestaña personalizada en el modo Avanzado de ControlCenter4 \(Windows®\)](#)
- [Configuración del equipo Brother desde la computadora \(Windows®\)](#)
- [Configuración de la libreta de direcciones del equipo con ControlCenter4 \(Windows®\)](#)

Inicio > ControlCenter > ControlCenter4 (Windows®) > Cambiar el modo de funcionamiento en ControlCenter4 (Windows®)

## Cambiar el modo de funcionamiento en ControlCenter4 (Windows®)

ControlCenter4 tiene dos modos de funcionamiento: **Modo inicial** y **Modo avanzado**. Puede cambiar el modo en cualquier momento.

### Modo inicial

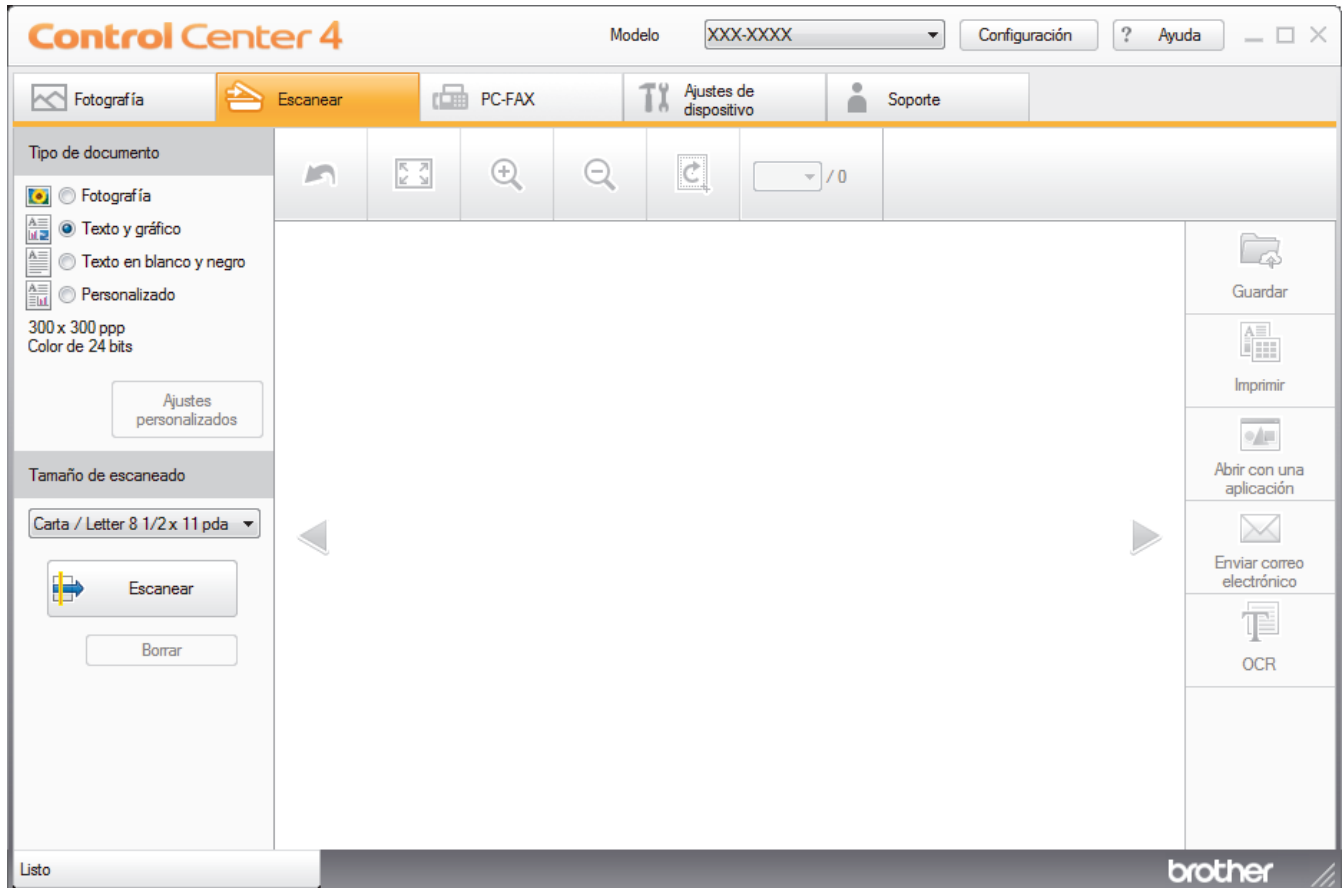

### Modo avanzado



- **Modo inicial**

ControlCenter4 Home Mode le permite acceder a las funciones principales del equipo fácilmente.

- **Modo avanzado**

ControlCenter4 Advanced Mode le proporciona más control sobre los detalles de las funciones del equipo y le permite personalizar las acciones de escaneo con un solo botón.

Para cambiar el modo de funcionamiento:

1. Haga clic en el icono  (**ControlCenter4**) del área de notificación y, a continuación, seleccione **Abrir**.
2. Pulse el botón **Configuración** y, a continuación, seleccione **Selección de modo**.
3. Aparecerá el cuadro de diálogo del modo. Seleccione las opciones **Modo inicial** o **Modo avanzado**.

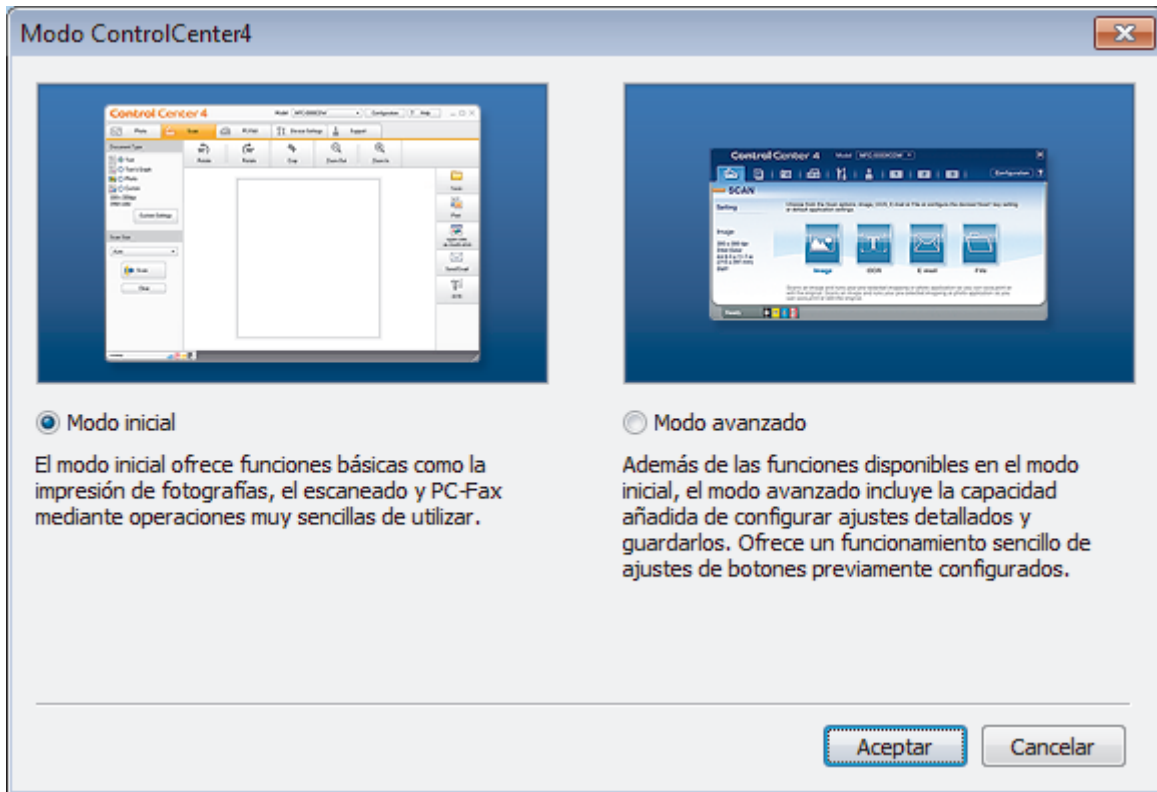

4. Haga clic en **Aceptar**.



### Información relacionada

- [ControlCenter4 \(Windows®\)](#)
- [Escaneo mediante el modo inicial de ControlCenter4 \(Windows®\)](#)
- [Escaneo mediante el modo avanzado de ControlCenter4 \(Windows®\)](#)

## Escaneado mediante el modo inicial de ControlCenter4 (Windows®)

Utilice el modo inicial de ControlCenter4 para acceder a las principales funciones del equipo.

- [Escaneado mediante el modo inicial de ControlCenter4 \(Windows®\)](#)
- [Guardar los datos escaneados como documento PDF en un directorio mediante el modo inicial de ControlCenter4 \(Windows®\)](#)
- [Configuración de escaneado para el Modo inicial de ControlCenter4 \(Windows®\)](#)
- [Cambiar el modo de funcionamiento en ControlCenter4 \(Windows®\)](#)



## Escaneado mediante el modo avanzado de ControlCenter4 (Windows®)

ControlCenter4 Advanced Mode le proporciona más control sobre los detalles de las funciones del equipo y le permite personalizar las acciones de escaneo con un solo botón.

- [Escaneado de fotografías y gráficos mediante el modo avanzado de ControlCenter4 \(Windows®\)](#)
- [Guardar datos escaneados en una carpeta como archivo PDF usando el modo avanzado ControlCenter4 \(Windows®\)](#)
- [Escanear ambas caras de una cédula de identidad mediante el modo avanzado de ControlCenter4 \(Windows®\)](#)
- [Escaneado como adjunto a un correo electrónico mediante el modo avanzado de ControlCenter4 \(Windows®\)](#)
- [Escaneado como documento de texto modificable \(OCR\) mediante el modo avanzado de ControlCenter4 \(Windows®\)](#)
- [Escanear a un archivo de Office mediante el Modo avanzado de ControlCenter4 \(Windows®\)](#)
- [Configuración de escaneado para el Modo avanzado de ControlCenter4 \(Windows®\)](#)
- [Cambiar el modo de funcionamiento en ControlCenter4 \(Windows®\)](#)

## Configuración del equipo Brother con ControlCenter4 (Windows®)



Si Secure Function Lock está ajustado en activado, no podrá utilizar Instalación Remota.

1. Haga clic en el icono  (**ControlCenter4**) del área de notificación y, a continuación, haga clic en **Abrir**.
2. Haga clic en la pestaña **Ajustes de dispositivo**.
3. Haga clic en el botón **Configuración Remota**.
4. Configure los ajustes según sea necesario.

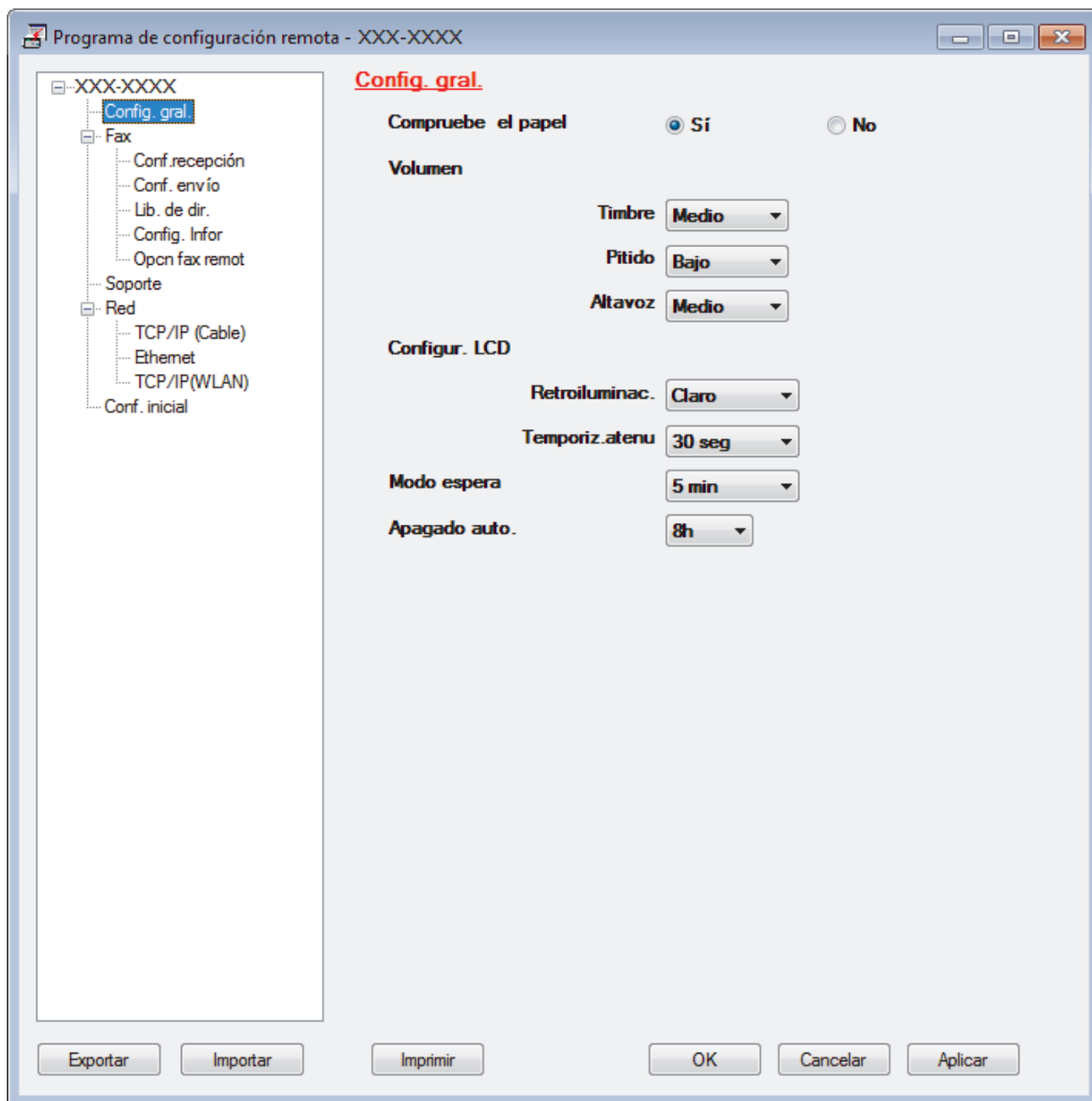

### Exportar

Haga clic para guardar los ajustes de configuración actuales en un archivo.



Haga clic en **Exportar** para guardar su libreta de direcciones o todos los ajustes de su equipo.

---

### Importar

Haga clic para importar un archivo y leer su configuración.

### Imprimir

Haga clic para imprimir los elementos seleccionados en el equipo. No se pueden imprimir los datos hasta que estén cargados en el equipo. Haga clic en **Aplicar** para cargar los nuevos datos en el equipo y, a continuación, haga clic en **Imprimir**.

### Aceptar

Haga clic para comenzar a cargar los datos en el equipo y, a continuación, salga del programa de configuración remota. Si aparece un mensaje de error, confirme que sus datos son correctos y, después, haga clic en **Aceptar**.

### Cancelar

Haga clic para salir del programa de configuración remota sin cargar los datos en el equipo.

### Aplicar

Haga clic para cargar datos en el equipo sin salir del programa de configuración remota.

5. Haga clic en **Aceptar**.

- Si su computadora está protegida por un software de seguridad y no puede usar la configuración remota, puede ser necesario configurar los ajustes del software de seguridad para que permita la comunicación a través de los puertos número 137 y 161.
- Si utiliza el software cortafuegos de Windows® y ha instalado el software y los controladores de Brother desde el disco de instalación de Brother, ya se ha aplicado la configuración necesaria del software cortafuegos.



### Información relacionada

- [ControlCenter4 \(Windows®\)](#)
  - [Configuración remota \(Windows®\)](#)
-

## Creación de una pestaña personalizada en el modo Avanzado de ControlCenter4 (Windows®)

Puede crear hasta tres pestañas personalizadas, cada una incluye hasta cinco botones personalizados, con sus ajustes preferidos.

Seleccione **Modo avanzado** en la configuración del modo de ControlCenter4.

1. Haga clic en el icono  (**ControlCenter4**) del área de notificación y, a continuación, haga clic en **Abrir**.
2. Pulse el botón **Configuración** y, a continuación, seleccione **Crear ficha personalizada**.  
Se creará una pestaña personalizada.
3. Para cambiar el nombre de una pestaña personalizada, haga clic con el botón derecho en la pestaña personalizada y, a continuación, seleccione **Cambiar nombre de ficha personalizada**.
4. Pulse el botón **Configuración**, seleccione **Crear botón personalizado** y, a continuación, seleccione el botón que desee crear.  
Aparecerá el cuadro de diálogo de ajustes.
5. Introduzca el nombre del botón y cambie los ajustes si es necesario. Haga clic en **Aceptar**.  
Las opciones de ajuste varían en función del botón que seleccione.

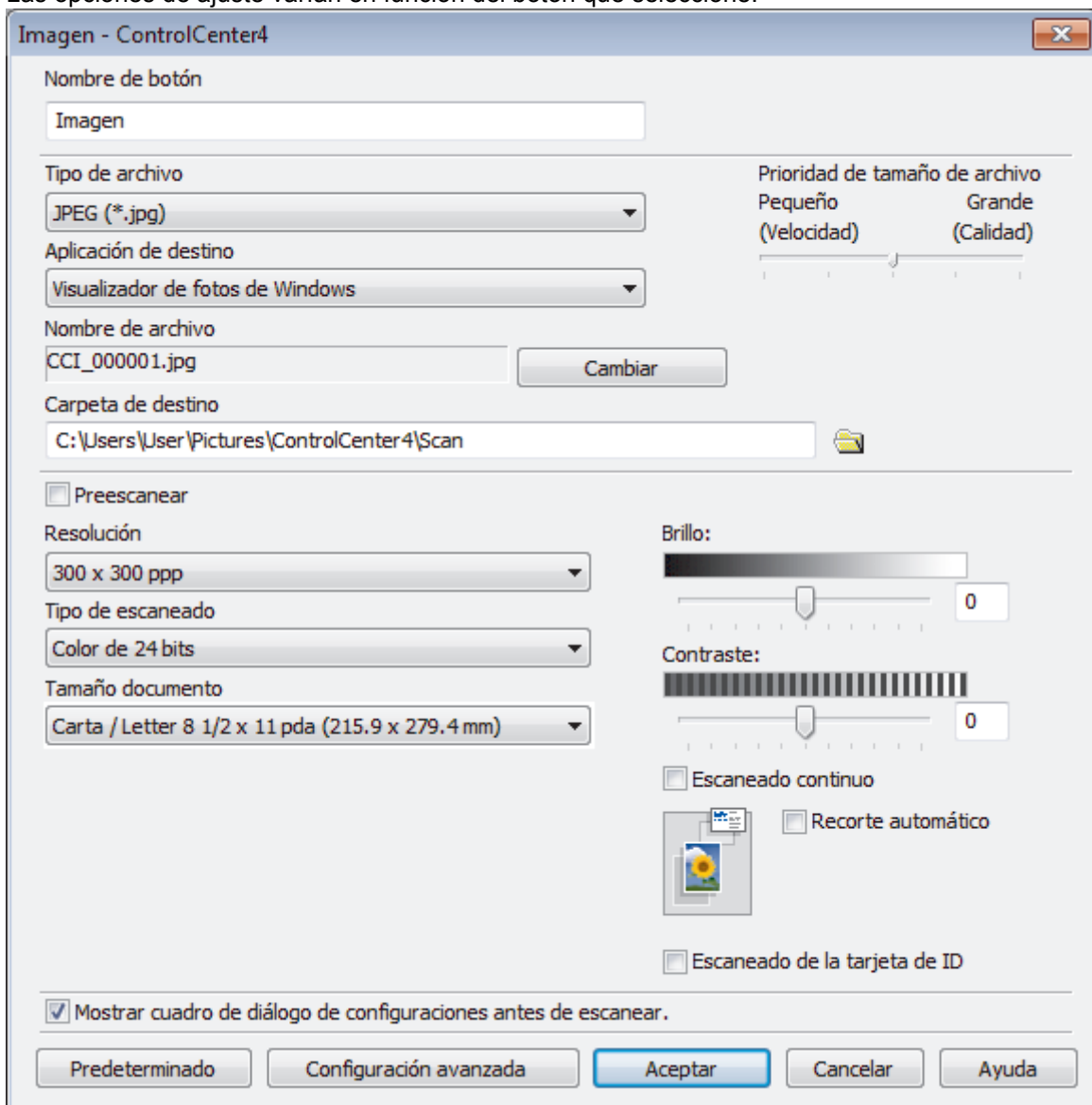



Puede cambiar o quitar la pestaña, botón o ajuste creados. Pulse el botón **Configuración** y, a continuación, siga el menú.

---



### Información relacionada

- [ControlCenter4 \(Windows®\)](#)
-

## Brother iPrint&Scan para Windows® y Mac

- [Descripción general de Brother iPrint&Scan](#)
- [Escanear con Brother iPrint&Scan \(Mac\)](#)

## Descripción general de Brother iPrint&Scan

Utilice Brother iPrint&Scan para Windows® y Mac para imprimir y escanear desde su computadora.

Las siguientes pantallas muestran un ejemplo de Brother iPrint&Scan para Windows®. La pantalla real puede diferir en función de la versión de la aplicación.

- Para Windows®

Vaya a la página **Descargas** de su modelo de Brother Solutions Center en [support.brother.com](http://support.brother.com) para descargar la aplicación más actualizada.

- Para Mac

Descargue e instale Brother iPrint&Scan desde App Store.

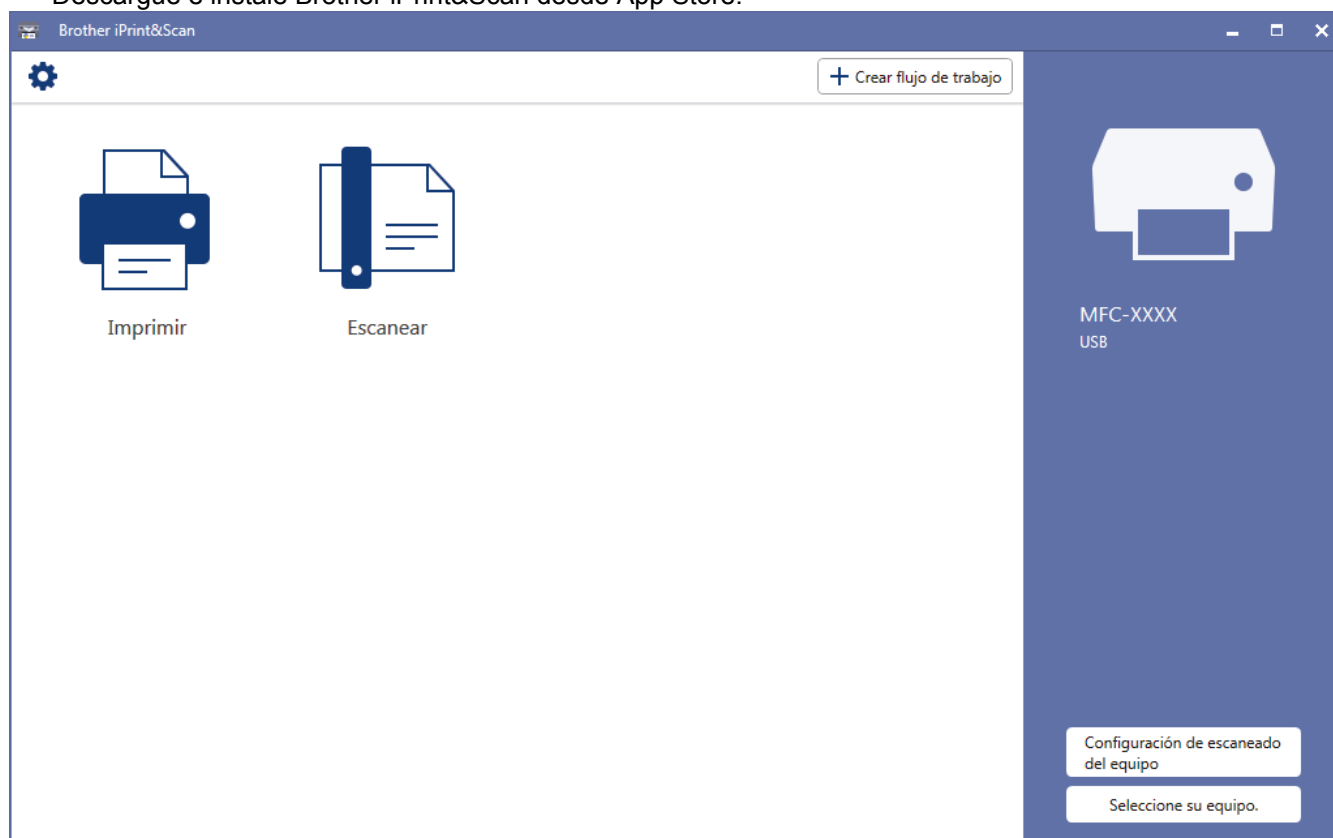

### Información relacionada

- [Brother iPrint&Scan para Windows® y Mac](#)
- [Brother iPrint&Scan para dispositivos móviles](#)

## Solución de problemas

Si considera que hay un problema en el equipo, verifique primero cada uno de los elementos que se muestran a continuación y, a continuación, intente identificar el problema y siga los consejos para la solución de problemas.

La mayoría de problemas los puede corregir usted mismo/a. Si necesita más ayuda, Brother Solutions Center le ofrece los consejos más recientes **Preguntas frecuentes y Solución de problemas**.

Visítenos en [support.brother.com](http://support.brother.com).

Haga clic en **Preguntas frecuentes y Solución de problemas** y busque el nombre de su modelo.

Primero, verifique las siguientes acciones:

- El cable de alimentación del equipo está conectado correctamente y el equipo está encendido.
- Se han quitado todas las piezas de protección del equipo.
- La cubierta del escáner y la cubierta para el desatasco de papel están totalmente cerradas.
- El papel está correctamente insertado en la bandeja de papel.
- Los cables de interfaz están conectados de manera segura al equipo y al computadora, o la conexión inalámbrica está configurada en el equipo y en su computadora.
- (Para modelos de red) El punto de acceso (para red inalámbrica), enrutador o concentrador está encendido y su botón de conexión parpadea.
- Se muestran mensajes en la pantalla LCD del equipo.

Si no pudo solucionar el problema con las verificaciones, identifique el problema y, a continuación, >>

*Información relacionada*



### Información relacionada

- [Mensajes de error y mantenimiento](#)
- [Atascos de documentos](#)
- [Atasco de la impresora o de papel](#)
- [Si está teniendo problemas con su equipo](#)
- [Consultar la información del equipo](#)
- [Restablecer el equipo Brother](#)
- [Problemas de manipulación de papel e impresión](#)
- [Problemas de teléfono y fax](#)
- [Otros problemas](#)
- [Problemas de red](#)
- [Problemas con Google Cloud Print](#)
- [Problemas con AirPrint](#)



## Mensajes de error y mantenimiento

Al igual que con cualquier producto de oficina sofisticado, pueden producirse errores que provoquen la sustitución de artículos de oficina. Si ocurriera, el equipo identifica el error y solicita un mantenimiento rutinario y muestra el mensaje adecuado. La tabla muestra los mensajes de error y mantenimiento más comunes.

Puede corregir la mayoría de los errores y realizar el mantenimiento rutinario por sí mismo. Si necesita más consejos, visite la página **Preguntas frecuentes y Solución de problemas** de su modelo en Brother Solutions Center en [support.brother.com](http://support.brother.com).



- La referencia a la *Información relacionada* se encuentra al final de la página.

Mensaje de error	Causa	Acción
Absorbedor de tinta casi lleno (Absorb. t. casi lleno)	La caja de absorción de tinta está casi llena.	Es necesario sustituir la caja de absorción de tinta pronto. Llame al Servicio de atención al cliente de Brother o a un centro de servicio técnico autorizado de Brother para que le reparen el equipo. <ul style="list-style-type: none"> <li>• La caja de absorción de tinta absorbe la pequeña cantidad de tinta que se emite mientras se limpia el cabezal de impresión.</li> </ul>
Absorbedor de tinta lleno (Cont. absorbedor de tinta lleno)	La caja de absorción de tinta está llena. Es necesario efectuar un mantenimiento periódico de estos componentes, ya que pueden requerir su sustitución después de un cierto período de tiempo para garantizar el rendimiento óptimo del equipo Brother. Dado que estos componentes requieren mantenimiento periódico, la sustitución no queda cubierta por la garantía. La necesidad de sustituir estos elementos y el período de tiempo antes de la sustitución dependerán del número de depuraciones y evacuaciones necesarias para limpiar el sistema de tinta. Estas cajas acumulan cantidades de tinta durante las distintas operaciones de depuración y evacuación. El número de veces que se depura y evacua un equipo para la limpieza varía según las distintas situaciones. Por ejemplo, si enciende y apaga el equipo con frecuencia, se producirán numerosos ciclos de limpieza puesto que el equipo se limpia automáticamente tras el encendido. El uso de tintas que no sean de Brother puede dar lugar a limpiezas frecuentes, ya que este tipo de tinta puede producir una mala calidad de impresión que se resuelve con una limpieza. Cuanto más se limpie el equipo, más rápido se llenarán estas cajas.  Es posible que las reparaciones derivadas del uso de suministros que no sean de Brother no estén cubiertas por la garantía del producto.	Es necesario sustituir la caja de absorción de tinta. Llame al Servicio de atención al cliente de Brother o a un centro de servicio técnico autorizado de Brother para que le reparen el equipo.
Alta temperatura	La temperatura ambiente es demasiado alta.	Después de bajar la temperatura de la sala, permita que el equipo se enfríe hasta alcanzar la temperatura ambiente.

Mensaje de error	Causa	Acción
		Vuelva a intentarlo cuando el equipo se haya enfriado.
Atasco adelante/atrás (Atasco frontal/trasero)	Se ha producido un atasco de papel en el equipo.	Extraiga el papel atascado. <b>»» Información relacionada:</b> <i>Atasco de la impresora o de papel</i>
Atasco adelante (Atasco frontal)		Si el atasco de papel se repite, pruebe otra de las operaciones para desatascar el papel. <b>»» Información relacionada:</b> <i>Extraer trozos de papel</i>
Atasco atrás		
Atasco bandeja MP		
Atasco adelante/bandeja MP (Bandeja frontal/MP por atasco)	Las guías del papel no están ajustadas al tamaño de papel correcto.	Asegúrese de que las guías del papel estén ajustadas al tamaño de papel correcto.
Nuevo atasco XX (Repetir Atasco XX)	El soporte del papel del equipo no está correctamente ajustado.	Asegúrese de que el soporte del papel está completamente introducido en el equipo. <b>»» Información relacionada:</b> <i>Papel atascado en la parte delantera del equipo</i>
	Se ha acumulado polvo de papel en la superficie de los rodillos de recogida de papel.	Limpie los rodillos de recogida de papel. <b>»» Información relacionada:</b> <i>Limpiar los rodillos de recogida de papel</i>
Atasco papel/doc. demasiado largo	El documento no se ha introducido o alimentado correctamente, o bien el documento escaneado desde la unidad ADF era demasiado largo.	Extraiga el documento atascado y, a continuación, pulse  . Cargue el documento en la unidad ADF correctamente. <b>»» Información relacionada:</b> <i>Cargar documentos en la unidad del Alimentador automático de documentos (ADF)</i> <b>»» Información relacionada:</b> <i>Atascos de documentos</i>
Bandeja de papel #1 no detectada (Band de papel n.º 1 no detectada)	La bandeja de papel no está introducida completamente.	Vuelva a introducir lentamente la bandeja de papel por completo en el equipo.
	Un papel o un objeto extraño ha impedido que la bandeja de papel se introdujera correctamente.	Saque la bandeja de papel del equipo y extraiga el papel atascado o el objeto extraño. Si no logra encontrar o extraer el papel atascado <b>»» Información relacionada:</b> <i>Atasco de la impresora o de papel</i>
Concentrador inutilizable. (Hub inutilizable)	Se ha conectado un hub o una unidad flash USB con hub a la interfaz directa USB.	El equipo no es compatible con hubs ni con unidades flash USB que tengan un hub integrado. Desenchufe el dispositivo de la interfaz directa USB.
Config. bandeja incorr. (Configuración de bandeja incorr.)	Las configuraciones de tamaño de papel y de uso de la bandeja del equipo no coinciden con el tamaño del papel de la bandeja que está utilizando.	Siga las instrucciones indicadas en la pantalla táctil y pruebe a imprimir de nuevo.
		Ajuste la configuración del tamaño de papel de la bandeja siguiendo las instrucciones de la pantalla LCD.
Configuración bandeja #1 (Ajustes de la bandeja 1) Configuración de la bandeja MP (Ajustes de la bandeja MP)	Este mensaje aparece cuando se activa el ajuste para confirmar el tipo y el tamaño del papel.	Para evitar que aparezca este mensaje de confirmación, desactive la configuración. <b>»» Información relacionada:</b> <i>Cambiar la configuración de la comprobación del tamaño de papel</i>

Mensaje de error	Causa	Acción
Cubierta abierta. (Cubierta abierta)	La cubierta del escáner no está bloqueada en la posición de cierre.	Levante la cubierta del escáner y, a continuación, vuelva a cerrarla.
	La cubierta del tanque de tinta no está bloqueada en la posición de cierre.	Asegúrese de que el cable de la línea telefónica y el cable de interfaz (si se utiliza) se han introducido correctamente a través del canal de cables y salen por la parte posterior del equipo.  Cierre firmemente la cubierta del tanque de tinta hasta que quede inmovilizada en posición correcta.
Disp. inutilizable (Dsp inutilizable)  Desconecte el disp. del conector delantero, y apague y encienda el equipo (Desconecte el dispositivo del conector delantero y apague la máquina y enciéndala)	Un dispositivo dañado está conectado a la interfaz directa USB.	Desenchufe el dispositivo de la interfaz directa USB, pulse  para apagar el equipo y, a continuación, vuelva a encenderlo.
Disp. inutilizable (Dsp inutilizable)  Desconecte el dispositivo USB.	Se ha conectado un dispositivo USB o una unidad flash USB no compatible en la interfaz directa USB.	Desenchufe el dispositivo de la interfaz directa USB. Apague el equipo y vuelva a encenderlo.
Error de comunicación (Error comunicación)	Calidad baja de la línea telefónica causada por un error de comunicación.	Vuelva a enviar el fax o conecte el equipo a otra línea telefónica. Si el problema persiste, póngase en contacto con la compañía telefónica y pídale que comprueben su línea telefónica.
Error de conex. (Error conexión)	Otros dispositivos están intentando conectarse a la red directa de Wi-Fi al mismo tiempo.	Asegúrese de que no haya otros dispositivos que estén intentando conectarse a la red Wi-Fi Direct y, a continuación, establezca de nuevo la configuración de Wi-Fi Direct.
Error de conexión (Fallo conexión)	El equipo Brother y su dispositivo móvil no se pueden comunicar durante la configuración de la red directa de Wi-Fi.	<ul style="list-style-type: none"> <li>• Acerque el dispositivo móvil al equipo Brother.</li> <li>• Traslade el equipo Brother y el dispositivo móvil a un lugar sin obstáculos.</li> <li>• Si está utilizando el método PIN de WPS, asegúrese de que ha introducido el PIN correcto.</li> </ul>
Error enviando	La opción del tamaño del documento no coincide con el tamaño del documento de fax.	Seleccione la opción de tamaño adecuada y, a continuación, pulse Inicio de fax de nuevo.
Falló inicio pant. Táctil (Falló la inicializ. de pantalla táctil)	Se ha pulsado la pantalla táctil antes de que se completara la inicialización de encendido.	Asegúrese de que nada esté en contacto ni apoyado sobre la pantalla táctil, especialmente cuando el equipo esté enchufado.
	Podría haber restos acumulados entre la parte inferior de la pantalla táctil y su marco.	Introduzca un trozo de papel rígido entre la parte inferior de la pantalla táctil y su marco, y deslícelo de un lado a otro para retirar la suciedad.
Imposible escan. XX	El equipo ha sufrido un problema mecánico.	Desconecte el equipo de la alimentación eléctrica durante varios minutos y después vuelva a conectarlo.

Mensaje de error	Causa	Acción
		<p>(Si no puede imprimir los faxes recibidos, transféralos a otro equipo de fax o a su computadora.)</p> <p>➤➤ <i>Información relacionada: Informe de transferencia de faxes o diario del fax</i></p>
Imprimir solo BK	<p>La cantidad de tinta restante en uno o más tanques de tinta (excepto el negro) es baja.</p> <p>Este mensaje de error puede aparecer cuando el contador de tinta no funciona correctamente y, en realidad, queda tinta.</p> <p>Mientras aparezca este mensaje en la pantalla LCD, cada operación funcionará del modo siguiente:</p> <p>Mientras este mensaje está presente en el LCD, cada operación funciona del modo siguiente:</p> <ul style="list-style-type: none"> <li>• Impresión <p>Si el tipo de soporte está ajustado en <b>Papel normal</b> en la pestaña <b>Básica</b> y <b>Escala de grises</b> está seleccionado en la pestaña <b>Avanzada</b> del controlador de impresora, puede usar el equipo como una impresora en blanco y negro.</p> </li> <li>• Copia <p>Si el tipo de papel está ajustado en <b>Papel normal</b>, puede hacer copias en blanco y negro.</p> </li> <li>• Envío de faxes <p>Si el tipo de papel está ajustado en <b>Papel normal</b>, el equipo recibirá e imprimirá los faxes en blanco y negro.</p> </li> </ul>	<p>Rellene el tanque de tinta.</p> <p>Cuando rellene el tanque de tinta, rellénelo hasta la línea superior o bien use toda la tinta de la botella siempre y cuando no se rebase la línea superior.</p> <p>Podría aparecer un mensaje en la pantalla LCD preguntándole si ha relleno los tanques de tinta. Restaure el contador de tinta del color relleno.</p> <p>➤➤ <i>Información relacionada: Rellene los tanques de tinta</i></p> <p>El equipo podría interrumpir todas las tareas de impresión y usted no podría usarlo hasta que no rellene un nuevo tanque de tinta en los siguientes casos:</p> <ul style="list-style-type: none"> <li>• Si desenchufa el equipo.</li> <li>• Si selecciona la opción <b>Papel de secado lento</b> en el equipo o en el controlador de impresora.</li> </ul>
<p>Limpieza impos. XX</p> <p>Imposible inicializar XX</p> <p>Imposible impr. XX</p>	<p>El equipo ha sufrido un problema mecánico.</p> <p><b>-O BIEN-</b></p> <p>Hay objetos extraños, como un clip o un trozo de papel roto, en el equipo.</p>	<p>Abra la cubierta del escáner y extraiga cualquier objeto extraño o los trozos de papel del interior del equipo. Si el mensaje de error continúa apareciendo, desconecte el equipo de la alimentación eléctrica durante varios minutos y después vuelva a conectarlo.</p> <p>Puede probar operaciones adicionales para desatascar el papel.</p> <p>➤➤ <i>Información relacionada: Extraer trozos de papel</i></p> <p>(Si no puede imprimir los faxes recibidos, transféralos a otro equipo de fax o a su computadora.)</p> <p>➤➤ <i>Información relacionada: Informe de transferencia de faxes o diario del fax</i></p>
Línea desconectada (Desconectado)	El interlocutor o su equipo de fax han detenido la llamada.	<p>Intente enviarla o recibirla de nuevo.</p> <p>Si las llamadas se detienen repetidamente y está utilizando un sistema VoIP (voz sobre IP), pruebe a cambiar la compatibilidad a Básica (para VoIP).</p> <p>➤➤ <i>Información relacionada: VoIP/interferencia de línea telefónica</i></p>

Mensaje de error	Causa	Acción
Llamada no ID	No hay historial de llamadas entrantes. No recibió llamadas o no se suscribió al servicio de ID de llamada de la compañía telefónica.	Si desea utilizar la función de identificación de llamadas, llame a su compañía telefónica. <b>»» Información relacionada:</b> <i>Identificación de llamada</i>
No hay dispositiv	Cuando se configura la red directa de Wi-Fi, el equipo Brother no puede hallar su dispositivo móvil.	<ul style="list-style-type: none"> <li>• Asegúrese de que el equipo y el dispositivo móvil estén en el modo Wi-Fi Direct.</li> <li>• Acerque el dispositivo móvil al equipo Brother.</li> <li>• Traslade el equipo Brother y el dispositivo móvil a un lugar sin obstáculos.</li> <li>• Si está configurando manualmente la red Wi-Fi Direct, asegúrese de que ha introducido la contraseña correcta.</li> <li>• Si el dispositivo móvil dispone de una página para configurar cómo obtener una dirección IP, asegúrese de que la dirección IP del dispositivo móvil se haya configurado a través de DHCP.</li> </ul>
No hay papel reiterado	Se ha acumulado polvo de papel en la superficie de los rodillos de recogida de papel.	Limpie los rodillos de recogida de papel. <b>»» Información relacionada:</b> <i>Limpiar los rodillos de recogida de papel</i>
Poca tinta	La cantidad de tinta restante en uno o más tanques de tinta es baja. Este mensaje de error puede aparecer cuando el contador de tinta no funciona correctamente y, en realidad, queda tinta.	Mire por la ventana del tanque de tinta para confirmar la cantidad de tinta restante. Si el nivel de tinta restante se encuentra por debajo o al nivel de la línea situada bajo la marca de nivel de llenado mínimo, rellene el tanque de tinta. Podría aparecer un mensaje en la pantalla LCD preguntándole si ha rellenado los tanques de tinta. Restaure el contador de tinta del color rellenado. <b>»» Información relacionada:</b> <i>Rellene los tanques de tinta</i>
Quedan datos en la memoria (Datos restantes en la memoria)	Hay datos de impresión en la memoria del equipo.	Pulse  . El equipo cancelará el trabajo y lo borrará de la memoria. Pruebe a imprimirlo de nuevo.
Recargue tinta (Recargar tinta)	La cantidad de tinta restante en uno o más tanques de tinta es baja. El equipo interrumpirá todas las tareas de impresión. Este mensaje de error puede aparecer cuando el contador de tinta no funciona correctamente y, en realidad, queda tinta.	Rellene el tanque de tinta. Cuando rellene el tanque de tinta, rellénelo hasta la línea superior o bien use toda la tinta de la botella siempre y cuando no se rebase la línea superior. Podría aparecer un mensaje en la pantalla LCD preguntándole si ha rellenado los tanques de tinta. Restaure el contador de tinta del color rellenado. <b>»» Información relacionada:</b> <i>Rellene los tanques de tinta</i> <ul style="list-style-type: none"> <li>• Puede seguir escaneando incluso cuando queda poca tinta o es necesario rellenarla.</li> </ul>
Reiterados atascos de papel	Hay objetos extraños, como un clip o un trozo de papel roto, en el equipo.	Retire los objetos extraños y los trozos de papel del equipo.

Mensaje de error	Causa	Acción
		<p>➤➤ <i>Información relacionada: Extraer trozos de papel</i></p>
Revise niveles de tinta, si los 4 tanques tienen tinta, Pulse [OK] (Compr. niveles de tinta. Si hay tinta en los 4 cartuchos, pulse [OK])	En las operaciones se consume una cierta cantidad de tinta; Mire por la ventana del tanque de tinta para confirmar la cantidad de tinta restante.	Si el nivel de tinta restante se encuentra por debajo o al nivel de la línea situada bajo la marca de nivel de llenado mínimo, rellene el tanque de tinta.
Sin alim. papel (Comprobar papel)	El equipo se ha quedado sin papel o no está cargado correctamente en la bandeja de papel.	<p>Realice una de las siguientes acciones:</p> <ul style="list-style-type: none"> <li>• Rellene la bandeja de papel y, a continuación, siga las instrucciones de la pantalla LCD.</li> <li>• Retire el papel, vuélvalo a cargar y, a continuación, siga las instrucciones de la pantalla LCD.</li> </ul> <p>➤➤ <i>Información relacionada: Cargar papel</i></p>
	El papel no se ha introducido en la posición central de la bandeja MP.	<p>Retire el papel y vuélvalo a introducir en el centro de la bandeja MP y, a continuación, siga las instrucciones de la pantalla LCD.</p> <p>➤➤ <i>Información relacionada: Cargar papel en la bandeja multipropósito (Bandeja MP)</i></p>
	La cubierta para el desatasco de papel no está cerrada correctamente.	<p>Asegúrese de que la cubierta para el desatasco de papel esté uniformemente cerrada en ambos extremos.</p> <p>➤➤ <i>Información relacionada: Atasco de la impresora o de papel</i></p>
	Se ha acumulado polvo de papel en la superficie de los rodillos de recogida de papel.	<p>Limpie los rodillos de recogida de papel.</p> <p>➤➤ <i>Información relacionada: Limpiar los rodillos de recogida de papel</i></p>
Sin archivo	La unidad flash USB de la unidad de soporte no contiene ningún archivo .JPG.	Introduzca de nuevo la unidad flash USB correcta en la ranura.
Sin memoria	La memoria del equipo está llena.	<p><b>Si hay una operación de copia o de envío de fax en curso:</b></p> <ul style="list-style-type: none"> <li>• Pulse  o Salir y espere hasta que terminen el resto de las operaciones en curso; a continuación, vuelva a intentarlo.</li> <li>• Pulse Impresión parcial para copiar las páginas escaneadas hasta el momento.</li> <li>• Borre los datos de la memoria. Para conseguir más memoria, puede desactivar la recepción en memoria.</li> </ul> <p>➤➤ <i>Información relacionada: Apagar la memoria de recepción</i></p> <ul style="list-style-type: none"> <li>• Imprima los faxes almacenados en la memoria.</li> </ul> <p>➤➤ <i>Información relacionada: Imprimir un fax almacenado en la memoria del equipo</i></p>

Mensaje de error	Causa	Acción
Sin memoria de fax	La memoria de fax está llena.	<p>Realice una de las siguientes acciones:</p> <ul style="list-style-type: none"> <li>Borre los datos de la memoria. Para conseguir más memoria, puede desactivar la memoria de recepción. <ul style="list-style-type: none"> <li>➤➤ <i>Información relacionada: Apagar la memoria de recepción</i></li> </ul> </li> <li>Imprima los faxes que están en la memoria. <ul style="list-style-type: none"> <li>➤➤ <i>Información relacionada: Imprimir un fax almacenado en la memoria del equipo</i></li> </ul> </li> </ul>
Sin respuesta/Ocupado	El número marcado no contesta o está ocupado.	Compruebe el número y vuelva a intentarlo.
Soporte lleno. (Soporte lleno)	La unidad de flash USB que está utilizando ya contiene 999 archivos.	El equipo solo puede guardar datos en una unidad flash USB que contenga menos de 999 archivos. Elimine los archivos que no use y vuelva a intentarlo.
	La unidad de flash USB que está utilizando no tiene suficiente espacio libre para escanear el documento.	Elimine los archivos que no utilice de la unidad flash USB para liberar espacio y, a continuación, vuelva a intentarlo.
Tamñ. pap. incorr. (Tam. pap. incorr.)	La configuración del tamaño de papel no coincide con el tamaño del papel que está cargado en la bandeja. <b>-O BIEN-</b> La orientación del papel no es adecuada para el tamaño del papel. <b>-O BIEN-</b> O bien, no ha ajustado las guías del papel de la bandeja a los indicadores del tamaño de papel que está utilizando.	<ol style="list-style-type: none"> <li>Compruebe que el tamaño de papel que ha seleccionado en la pantalla del equipo coincide con el tamaño del papel de la bandeja. <ul style="list-style-type: none"> <li>➤➤ <i>Información relacionada: Cambiar el tamaño y el tipo de papel</i></li> </ul> </li> <li>Asegúrese de haber cargado el papel con la orientación correcta y de haber ajustado las guías del papel a los indicadores correspondientes al tamaño de papel que está utilizando. <ul style="list-style-type: none"> <li>➤➤ <i>Información relacionada: Cargar papel</i></li> </ul> </li> <li>Una vez que haya comprobado el tamaño y la orientación del papel, siga las instrucciones de la pantalla LCD.</li> </ol>
		Si va a imprimir desde su computadora, asegúrese de que el tamaño de papel seleccionado en el controlador de impresora coincide con el tamaño del papel de la bandeja. <b>➤➤ Información relacionada: Configuraciones de impresión (Windows®) o bien Opciones de impresión (Mac)</b>
Temperatura baja	La temperatura de la habitación es demasiado baja.	Una vez calentada la habitación, deje que el equipo se caliente hasta que alcance la temperatura de la habitación. Pruebe de nuevo una vez que la máquina se haya calentado.
Timbr. Dist. Act. (Ring Dist En uso)	El equipo está en modo Timbre distintivo. No puede cambiar el modo de recepción de manual a otro modo.	<p>Establezca el Timbre distintivo en Desactivado.</p> <p>➤➤ <i>Información relacionada: Desactivar el timbre distintivo</i></p>



Mensaje de error	Causa	Acción
Ya se conectó la cantidad máxima de dispositivos mediante Wi-Fi Direct. (Cantidad máxima de dispositivos conectados con Wi-Fi Direct.)	La cantidad máxima de dispositivos móviles ya están conectados a la red Wi-Fi Direct en la que el equipo Brother es el propietario del grupo (P/G).	Después de interrumpir la conexión actual entre el equipo Brother y el otro dispositivo móvil, intente establecer de nuevo la configuración de Wi-Fi Direct. Puede confirmar el estado de la conexión imprimiendo el informe de configuración de la red.  ➤➤ <i>Información relacionada: Imprimir el informe de configuración de la red</i>



### Información relacionada

- Solución de problemas
- Informe de transferencia de faxes o diario del fax
- Mensajes de error cuando utiliza la función Brother Web Connect
- Información general de la pantalla LCD táctil
- Imprimir el informe de configuración de la red
- Rellene los tanques de tinta
- Cambiar la configuración de la comprobación del tamaño de papel
- VoIP/interferencia de línea telefónica
- Cargar documentos en el alimentador automático de documentos (ADF)
- Atascos de documentos
- Desactivar el timbre distintivo
- Identificación de llamada
- Cargar papel
- Atasco de la impresora o de papel
- Papel atascado en la parte delantera del equipo
- Extraer trozos de papel
- Limpiar los rodillos de recogida de papel
- Apagar la memoria de recepción
- Imprimir un fax almacenado en la memoria del equipo
- Cambiar el tamaño y el tipo de papel
- Configuraciones de impresión (Windows®)
- Opciones de impresión (Mac)
- Cargar papel en la bandeja multipropósito (Bandeja MP)
- Problemas de manipulación de papel e impresión



## Informe de transferencia de faxes o diario del fax

Si la pantalla LCD muestra lo siguiente:

- [Limpieza impos. XX]
- [Imposible inicializar XX]
- [Imposible impr. XX]
- [Imposible escan. XX]

Recomendamos que transfiera sus faxes a otro equipo de fax o a su computadora

➤➤ *Información relacionada: Transferir faxes a otro equipo de fax*

➤➤ *Información relacionada: Transferir faxes a su computadora*

También puede transferir el informe y diario del fax para observar si hay algún fax que deba transferir.

➤➤ *Información relacionada: Transferir el informe y diario del fax a otro equipo de fax*





### Información relacionada

- [Mensajes de error y mantenimiento](#)
- [Transferir faxes a otro equipo de fax](#)
- [Transferir faxes a su computadora](#)
- [Transferir el informe y diario del fax a otro equipo de fax](#)
- [Usar la recepción de PC-Fax para transferir faxes recibidos a su computadora \(solo Windows®\)](#)
- [Restablecer la configuración de la red a los ajustes predeterminados de fábrica](#)
- [Restablecer el equipo Brother](#)
- [Información general de funciones de restauración](#)
- [Papel atascado en la parte delantera del equipo](#)
- [Papel atascado en la parte posterior del equipo](#)

## Transferir faxes a otro equipo de fax

Si no ha configurado la Identificación de estación, no podrá entrar en el modo de transferencia de faxes.

1. Pulse  para interrumpir el error de forma temporal.
2. Pulse  [Ajustes] > [Todas config. (Todos ajustes)] > [Servicio] > [Transf. datos] > [Transfe. fax].
3. Realice una de las siguientes acciones:
  - Si en la pantalla táctil se muestra [No hay datos], significa que no queda ningún fax en la memoria del equipo.  
Pulse [Cerrar] y, a continuación, pulse .
  - Introduzca el número de fax al que desea reenviar los faxes.
4. Pulse [Inicio de fax].



### Información relacionada

- [Informe de transferencia de faxes o diario del fax](#)
- [Establecer ID de estación](#)

## Transferir faxes a su computadora

Puede transferir los faxes desde la memoria de su equipo a su computadora.

1. Pulse  para interrumpir el error de forma temporal.
2. Asegúrese de haber instalado el software y los controladores de Brother en la computadora y, a continuación, active **Recepción de PC-FAX** en la computadora. Realice una de las siguientes acciones:

- Windows® 7

Desde el menú  (**Iniciar**), seleccione **Todos los programas > Brother > Brother Utilities**.

Haga clic en la lista desplegable y seleccione el nombre del modelo (si no está ya seleccionado). Haga clic en **PC-FAX** en la barra de navegación izquierda y, a continuación, haga clic en **Recibir**.

- Windows® 8 y Windows® 10

Haga clic en  (**Brother Utilities**) y, a continuación, haga clic en la lista desplegable y seleccione el nombre del modelo (si no está ya seleccionado). Haga clic en **PC-FAX** en la barra de navegación izquierda y, a continuación, haga clic en **Recibir**.

3. Lea y confirme las instrucciones de la computadora.

Los faxes de la memoria del equipo se enviarán a la computadora automáticamente.



### Si los faxes de la memoria del equipo no se envían a la computadora:

Asegúrese de haber configurado [Recibir PC Fax] en el equipo.

Si los faxes están en la memoria del equipo cuando configura la recepción de PC-Fax, en la pantalla táctil se le preguntará si desea transferir los faxes a la computadora.

Si la vista previa de fax está desactivada, se le preguntará si desea imprimir copias de seguridad.

Pulse [Sí] para transferir todos los faxes de la memoria a la computadora.





### Información relacionada

- [Informe de transferencia de faxes o diario del fax](#)
- [Usar la recepción de PC-Fax para transferir faxes recibidos a su computadora \(solo Windows®\)](#)

## Transferir el informe y diario del fax a otro equipo de fax

Si usted no ha configurado su ID de estación, no puede acceder al modo de transferencia de fax.

1. Pulse  para interrumpir el error de forma temporal.
2. Pulse  [Ajustes] > [Todas config. (Todos ajustes)] > [Servicio] > [Transf. datos] > [Informar de la transferencia].
3. Introduzca el número de fax al que desea reenviar el informe Diario del fax.
4. Pulse [Inicio de fax].



### Información relacionada

- [Informe de transferencia de faxes o diario del fax](#)
- [Establecer ID de estación](#)

## Mensajes de error cuando utiliza la función Brother Web Connect

Su equipo Brother muestra un mensaje de error si ocurre un error. Se muestran los mensajes de error más comunes en el siguiente cuadro.

Puede corregir la mayoría de errores usted mismo/a. Si necesita más consejos, visite la página **Preguntas frecuentes y Solución de problemas** de su modelo en Brother Solutions Center en [support.brother.com](http://support.brother.com).

### Error de conexión

Mensajes de error	Causa	Acción
<p>Error de conex. 02 (Error conexión 02)</p> <p>Red no conectada. Compruebe que el equipo esté conectado a la red. (Sin conexión a la red. Compruebe que el equipo está conectado a la red.)</p>	<p>El equipo no está conectado a una red.</p>	<ul style="list-style-type: none"> <li>• Compruebe que la conexión de red sea correcta.</li> <li>• Si se ha pulsado la opción <b>Web o Aplic.</b> poco después de haber encendido el equipo, puede que no se haya establecido todavía la conexión de red. Espere y vuelva a intentarlo.</li> </ul>
<p>Error de conex. 03 (Error conexión 03)</p> <p>Error en la conexión con el servidor. Compruebe la config. de red. (Fallo al conectar con el servidor. Revise configuración d red.)</p>	<ul style="list-style-type: none"> <li>• Los ajustes del servidor o de la red son incorrectos.</li> <li>• Hay un problema con el servidor o la red.</li> </ul>	<ul style="list-style-type: none"> <li>• Confirme que los ajustes de la red son correctos, o bien espere y vuelva a intentarlo más tarde.</li> <li>• Si se ha pulsado la opción <b>Web o Aplic.</b> poco después de haber encendido el equipo, puede que no se haya establecido todavía la conexión de red. Espere y vuelva a intentarlo.</li> </ul>
<p>Error de conex. 07 (Error conexión 07)</p> <p>Error de conexión con servidor. Configure fecha/hora correctas. (Error en la conexión al servidor. Configure fecha y hora.)</p>	<p>Los ajustes de fecha y hora son incorrectos.</p>	<p>Ajuste la fecha y la hora correctamente. Tenga en cuenta que si el cable de alimentación del equipo está desconectado, es posible que los ajustes de fecha y hora se hayan restaurado a la configuración de fábrica.</p>

### Error de autenticación

Mensajes de error	Causa	Acción
<p>Error de autenticación 01</p> <p>Código PIN incorrecto. Escriba PIN correcto.</p>	<p>El PIN que ha introducido para acceder a la cuenta es incorrecto. El PIN es el número de cuatro dígitos que fue establecido al registrar la cuenta en el equipo.</p>	<p>Introduzca el PIN correcto.</p>
<p>Error de autenticación 02</p> <p>ID incorrecto o caducado. O este ID temporal ya está en uso. Escriba correctamente o vuelva a emitir un ID. El ID temporal tiene 24 horas de validez.</p>	<p>El ID temporal que se ha escrito es incorrecto.</p> <p>La ID temporal que se ha introducido ha caducado. La ID temporal es válida durante 24 horas.</p>	<p>Introduzca la ID temporal correcta.</p> <p>Solicite de nuevo acceso para Brother Web Connect para recibir una nueva ID temporal y, a continuación, utilice la nueva ID para registrar la cuenta en el equipo.</p>
<p>Error de autenticación 03</p> <p>Ese nombre de pantalla ya ha sido registrado. Escriba otro nombre de pantalla.</p>	<p>El nombre que ha introducido como nombre de pantalla ya está registrado por otro usuario del servicio.</p>	<p>Introduzca un nombre de pantalla diferente.</p>

## Error del servidor

Mensajes de error	Causa	Acción
Error de servidor 01 Ha fallado la autenticación. Realice lo siguiente: 1. Ingrese a <a href="http://bwc.brother.com">http://bwc.brother.com</a> para obtener una nueva ID temporal. 2. Presione OK e ingrese una nueva ID temporal en la pantalla siguiente.	La información de autenticación del equipo (necesaria para acceder al servicio) ha caducado o no es válida.	Solicite de nuevo acceso para Brother Web Connect para recibir una nueva ID temporal y, a continuación, utilice la nueva ID para registrar la cuenta en el equipo.
Error de servidor 03 Carga fallida. Archivo incompatible o datos dañados. Revise datos del archivo.	Es posible que el archivo que está intentando cargar presente uno de los siguientes problemas: <ul style="list-style-type: none"><li>• El archivo excede el límite del servicio en el número de píxeles, tamaño del archivo, etc.</li><li>• El tipo de archivo no es compatible.</li><li>• El archivo está dañado.</li></ul>	El archivo no se puede utilizar: <ul style="list-style-type: none"><li>• Compruebe las restricciones de formato o de tamaño del servicio.</li><li>• Guarde el archivo con un formato diferente.</li><li>• Si es posible, consiga una nueva versión incorrupta del archivo.</li></ul>
Error de servidor 13 Servicio indisponible temporalmente. Intente de nuevo más tarde.	Hay un problema con el servicio y no se puede utilizar en estos momentos.	Espere y vuelva a intentarlo. Si el mensaje vuelve a aparecer, acceda al servicio desde una computadora para confirmar que no está disponible.

## Error del acceso directo

Mensajes de error	Causa	Acción
Error de acceso directo 02 La cuenta no es válida. Registre la cuenta y el atajo de nuevo, luego de eliminar este atajo.	El acceso directo no puede utilizarse porque la cuenta se ha eliminado después de haber registrado el acceso directo.	Elimine el acceso directo y, a continuación, vuelva a registrar la cuenta y el acceso directo.



### Información relacionada

- [Mensajes de error y mantenimiento](#)

## Atascos de documentos

- Documento atascado en la parte superior de la unidad ADF
- Documento atascado en la parte inferior de la unidad ADF
- Documento atascado en el interior de la unidad ADF
- Extraer trozos de papel atascados en la unidad ADF
- Mensajes de error y mantenimiento

## Documento atascado en la parte superior de la unidad ADF

1. Extraiga de la unidad ADF cualquier papel que no esté atascado.
2. Abra la cubierta de la unidad ADF.
3. Extraiga el papel atascado tirando hacia arriba.

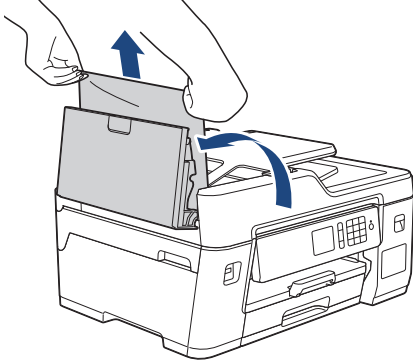

4. Cierre la cubierta de la unidad ADF.
5. Pulse

### IMPORTANTE

Para evitar futuros atascos de documentos, cierre la cubierta de la unidad ADF correctamente presionando sobre el centro.

### ✓ Información relacionada

- [Atascos de documentos](#)



## Documento atascado en la parte inferior de la unidad ADF

1. Extraiga de la unidad ADF cualquier papel que no esté atascado.
2. Levante el soporte de documentos de la unidad ADF y extraiga el papel atascado.

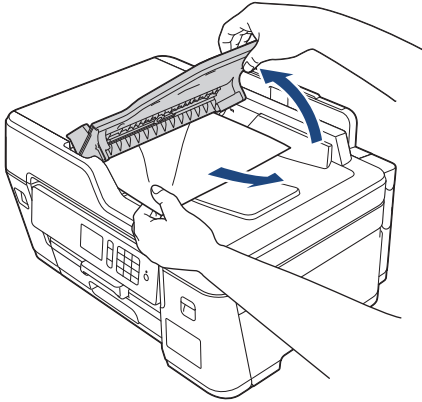

3. Pulse .

### Información relacionada

- [Atascos de documentos](#)

## Documento atascado en el interior de la unidad ADF

1. Extraiga de la unidad ADF cualquier papel que no esté atascado.
2. Levante la cubierta de documentos.
3. Tire del documento atascado hacia la derecha.

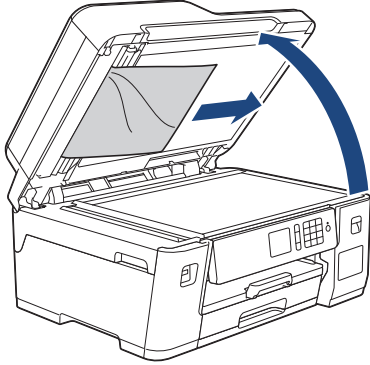

4. Cierre la cubierta de documentos.
5. Pulse .





### Información relacionada

- [Atascos de documentos](#)

## Extraer trozos de papel atascados en la unidad ADF

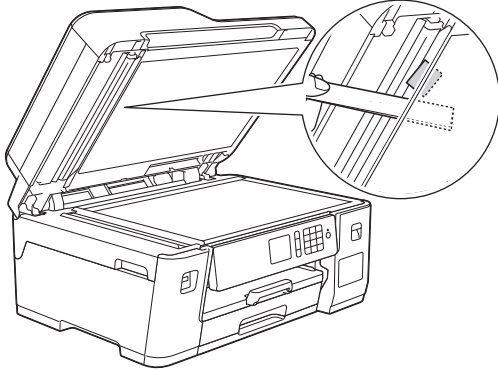
1. Levante la cubierta de documentos.
2. Introduzca un trozo de papel rígido, como una cartulina, en la unidad ADF para empujar cualquier trozo de papel pequeño que se haya quedado en el interior.



3. Cierre la cubierta de documentos.
4. Pulse .



### Información relacionada

- [Atascos de documentos](#)

## Atasco de la impresora o de papel

Localice y extraiga el papel atascado.

- [Papel atascado en la parte delantera del equipo](#)
- [Papel atascado en la parte posterior del equipo](#)
- [Extraer trozos de papel](#)
- [Mensajes de error y mantenimiento](#)
- [Problemas de manipulación de papel e impresión](#)

## Papel atascado en la parte delantera del equipo

Si en la pantalla LCD se muestran los siguientes mensajes de atasco de papel, siga estos pasos:

- [Atasco adelante/atrás (Atasco frontal/trasero)], [Nuevo atasco adelante/atrás (Repetir Atasco frontal/trasero)]
- [Atasco adelante (Atasco frontal)], [Nuevo atasco adelante (Repetir Atasco frontal)]
- [Atasco adelante/bandeja MP (Bandeja frontal/MP por atasco)], [Nuevo atasco adelante/band. MP (Repetir Bandeja fr./MP por atasco)]

1. Desenchufe el equipo del tomacorriente de CA.
2. Si el papel se ha cargado en la bandeja MP, extráigalo.
3. Extraiga la bandeja 1 (1) completamente del equipo, tal y como indica la flecha.

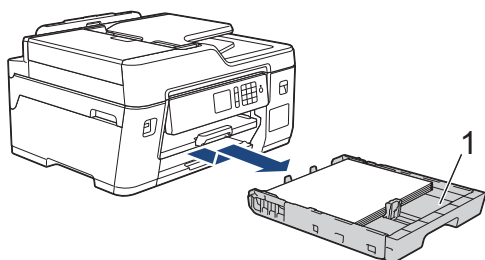

Si el mensaje de error de la pantalla LCD era de repetición de atascos, por ejemplo [Nuevo atasco adelante/atrás (Repetir Atasco frontal/trasero)], levante el soporte del papel (1) y, a continuación, tire de él inclinándolo hacia arriba para extraerlo completamente del equipo, tal y como se muestra en la ilustración.

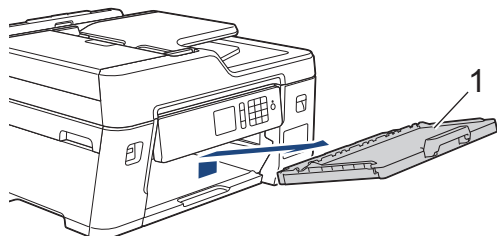

Cuando haya terminado, continúe con el paso siguiente.

4. Tire lentamente del papel atascado (1) para extraerlo.

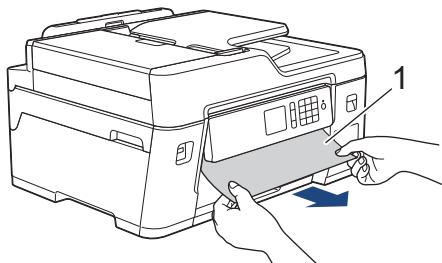



Si el mensaje de error de la pantalla LCD era de repetición de atascos, por ejemplo [Nuevo atasco adelante/atrás (Repetir Atasco frontal/trasero)], realice lo siguiente:

- a. Levante la lengüeta para el desatascado de papel y extraiga el papel atascado.

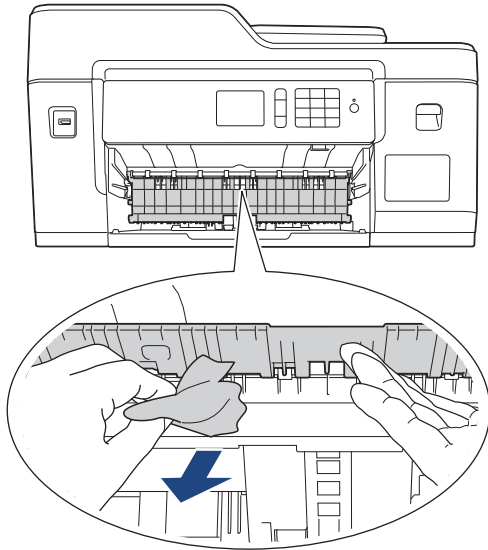

- b. Asegúrese de comprobar detenidamente que no queden trozos de papel en el interior (1).

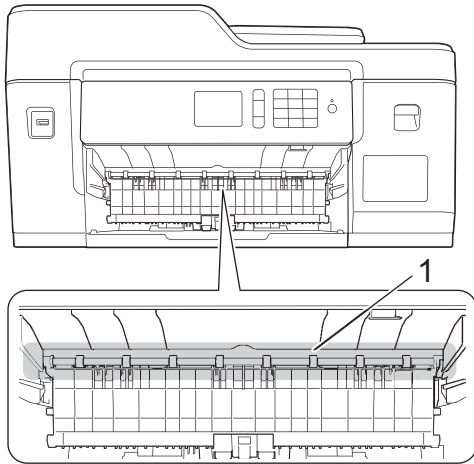

Cuando haya terminado, continúe con el paso siguiente.

5. Con las dos manos, utilice los asideros situados a ambos lados del equipo para levantar la cubierta del escáner (1) hasta su posición de apertura.

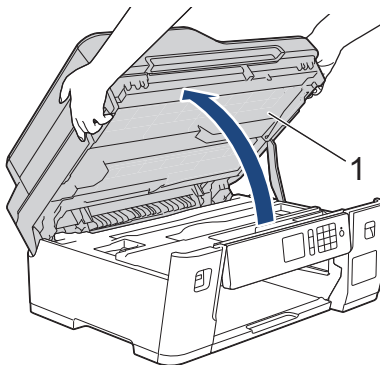

6. Tire lentamente del papel atascado (1) para sacarlo del equipo.

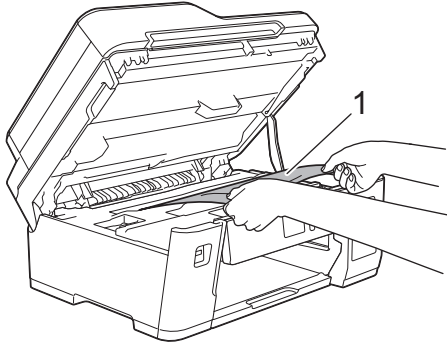

Si el mensaje de error de la pantalla LCD era de repetición de atascos, por ejemplo [Nuevo atasco adelante/atrás (Repetir Atasco frontal/trasero)], mueva el cabezal de impresión (en caso necesario) para extraer el papel que pueda quedar en esta área. Asegúrese de que no queden trozos de papel en las esquinas del equipo (1) y (2).

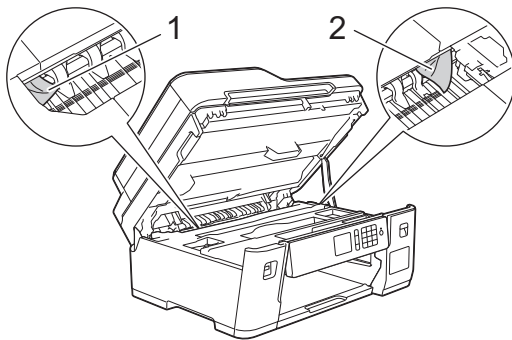

Cuando haya terminado, continúe con el paso siguiente.

## IMPORTANTE

- Si el cabezal de impresión se encuentra en la esquina derecha, tal y como se muestra en la ilustración, no podrá moverlo. Cierre la cubierta del escáner y, a continuación, vuelva a conectar el cable de alimentación. Abra la cubierta del escáner de nuevo y, a continuación, mantenga pulsado  hasta que el cabezal de impresión se desplace al centro. A continuación, desenchufe el equipo de la fuente de alimentación y saque el papel.

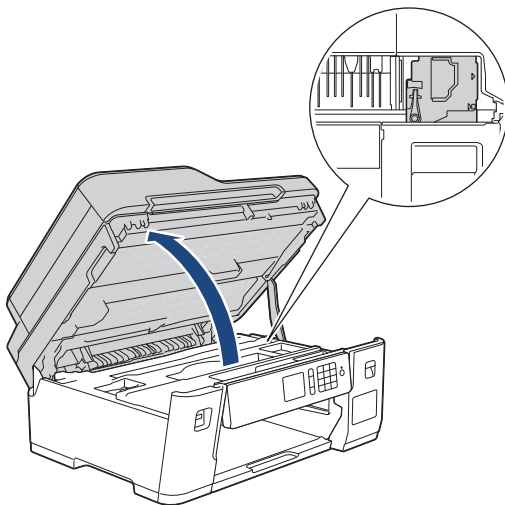

- Si el papel queda atascado bajo el cabezal de impresión, desconecte el equipo de la alimentación eléctrica y mueva el cabezal para extraer el papel.
- Si se mancha la piel o la ropa con tinta, lávela inmediatamente con jabón o detergente.

7. Cierre suavemente la cubierta del escáner utilizando los asideros para los dedos que hay a ambos lados.

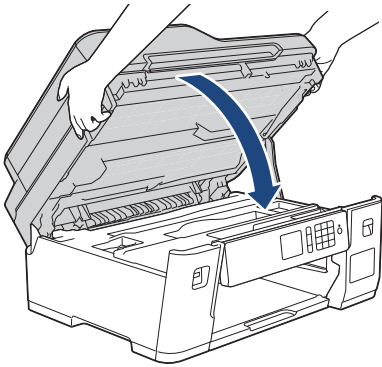

8. Si el mensaje de error de la pantalla LCD era [Atasco adelante/atrás (Atasco frontal/trasero)] o [Nuevo atasco adelante/atrás (Repetir Atasco frontal/trasero)], realice lo siguiente:

a. Abra la cubierta para el desatasco de papel (1) de la parte posterior del equipo.

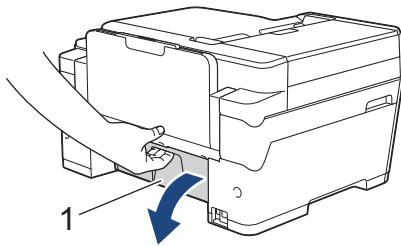

b. Asegúrese de comprobar detenidamente si hay papel atascado en el interior del equipo y de extraerlo lentamente del equipo.

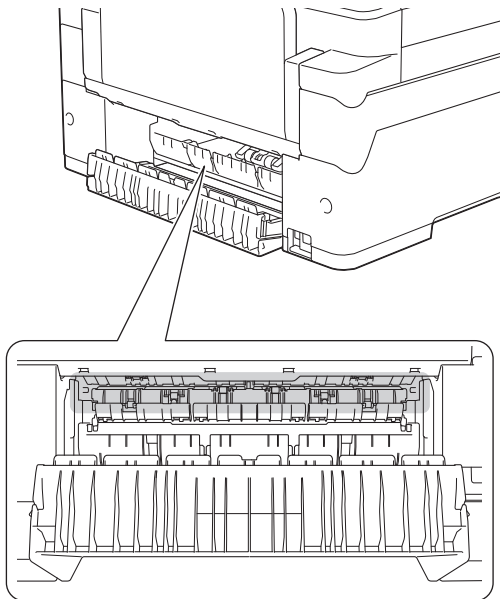

c. Cierre la cubierta para el desatasco de papel. Asegúrese de que la cubierta esté cerrada completamente.

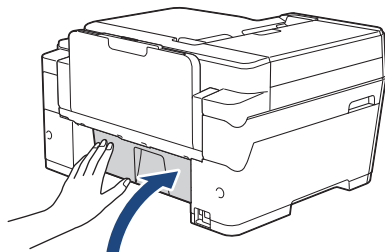



9. Si el mensaje de error de la pantalla LCD era [Atasco adelante/bandeja MP (Bandeja frontal/MP por atasco)] o [Nuevo atasco adelante/band. MP (Repetir Bandeja fr./MP por atasco)], asegúrese de comprobar detenidamente si hay papel atascado en el interior de la bandeja MP. Arrastre la palanca de desbloqueo (1) hacia la parte posterior del equipo y, a continuación, retire despacio el papel atascado en la bandeja MP.

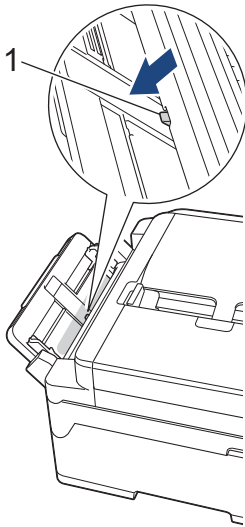

10. Si el mensaje de error de la pantalla LCD era de repetición de atascos, por ejemplo [Nuevo atasco adelante/atrás (Repetir Atasco frontal/trasero)], y usted extrajo el soporte del papel anteriormente, colóquelo nuevamente en el equipo con firmeza. Asegúrese de que el soporte del papel encaja en los canales.

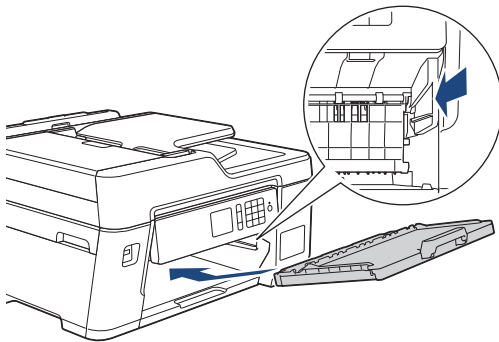

11. Introduzca la bandeja de papel 1 despacio y por completo en el equipo.

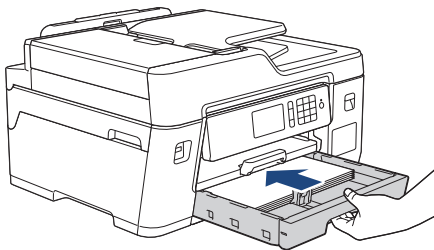

12. Vuelva a conectar el cable de alimentación.



Si el atasco de papel se repite, es posible que se haya quedado atascado un trozo de papel pequeño en el equipo.

➤ *Información relacionada: Extraer trozos de papel*



### Información relacionada

- [Atasco de la impresora o de papel](#)
- [Informe de transferencia de faxes o diario del fax](#)

- 
- Mensajes de error y mantenimiento
  - Extraer trozos de papel
-

## Papel atascado en la parte posterior del equipo

Si en la pantalla LCD se muestran los siguientes mensajes de atasco de papel, siga estos pasos:

- [Atasco atrás], [Nuevo atasco atrás (Repetir Atasco trasero)]
- [Atasco bandeja MP], [Nuevo atasco bandeja MP (Repetir Atasco Bandeja MP)]

1. Desenchufe el equipo del tomacorriente de CA.
2. Si el papel se ha cargado en la bandeja MP, extráigalo.
3. Extraiga la bandeja 1 (1) completamente del equipo, tal y como indica la flecha.

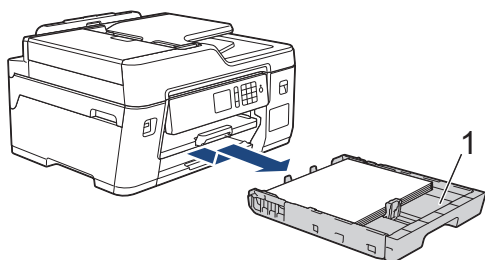

4. Si el mensaje de error de la pantalla LCD era [Atasco atrás], [Nuevo atasco atrás (Repetir Atasco trasero)], realice lo siguiente:
  - a. Abra la cubierta para el desatascado de papel (1) de la parte posterior del equipo.

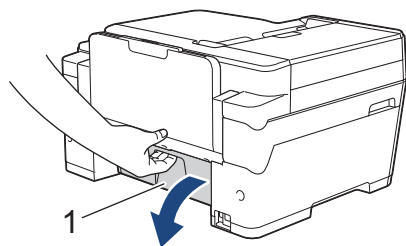

- b. Tire lentamente del papel atascado para extraerlo del equipo.

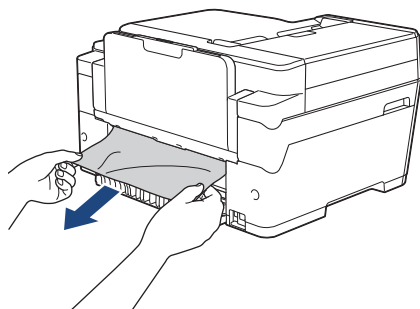

- c. Cierre la cubierta para el desatascado de papel. Asegúrese de que la cubierta esté cerrada completamente.

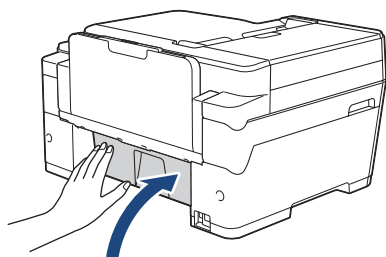

5. Si el mensaje de error de la pantalla LCD era [Atasco bandeja MP] o [Nuevo atasco bandeja MP (Repetir Atasco Bandeja MP)], arrastre la palanca de desbloqueo (1) hacia la parte posterior del equipo y, a continuación, retire despacio el papel atascado en la bandeja MP.

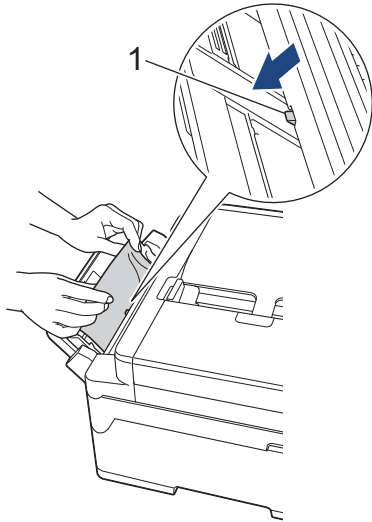

6. Con las dos manos, utilice los asideros situados a ambos lados del equipo para levantar la cubierta del escáner (1) hasta su posición de apertura.

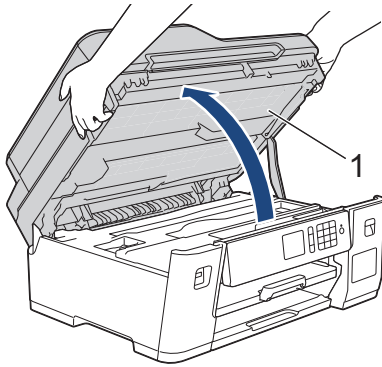

7. Tire lentamente del papel atascado (1) para sacarlo del equipo.

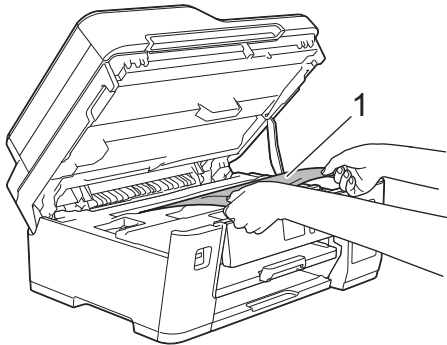



Si el mensaje de error de la pantalla LCD era de repetición de atascos, por ejemplo [Nuevo atasco atrás (Repetir Atasco trasero)], mueva el cabezal de impresión (en caso necesario) para extraer el papel que pueda quedar en esta área. Asegúrese de que no queden trozos de papel en las esquinas del equipo (1) y (2).

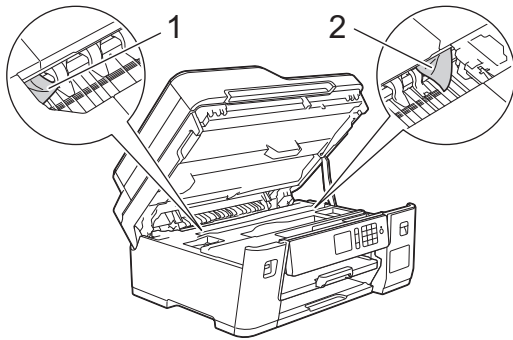

Cuando haya terminado, continúe con el paso siguiente.

## IMPORTANTE

- Si el cabezal de impresión se encuentra en la esquina derecha, tal y como se muestra en la ilustración, no podrá moverlo. Cierre la cubierta del escáner y, a continuación, vuelva a conectar el cable de alimentación. Abra la cubierta del escáner de nuevo y, a continuación, mantenga pulsado  hasta que el cabezal de impresión se desplace al centro. A continuación, desenchufe el equipo de la fuente de alimentación y saque el papel.

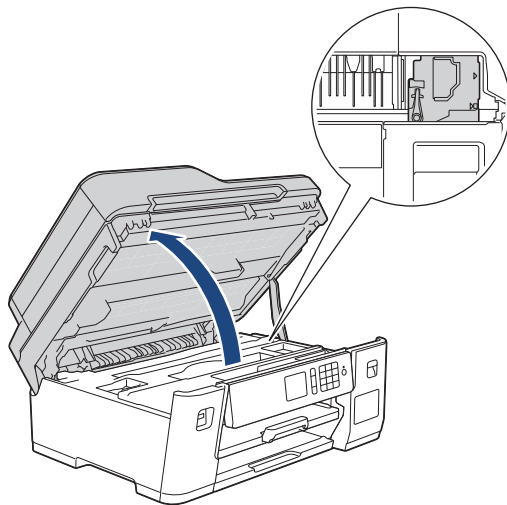

- Si el papel queda atascado bajo el cabezal de impresión, desconecte el equipo de la alimentación eléctrica y mueva el cabezal para extraer el papel.
- Si se mancha la piel o la ropa con tinta, lávela inmediatamente con jabón o detergente.

8. Cierre suavemente la cubierta del escáner utilizando los asideros para los dedos que hay a ambos lados.

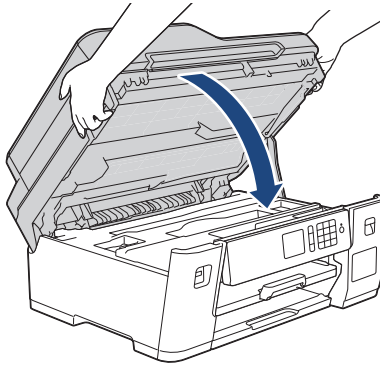

9. Introduzca la bandeja 1 despacio y por completo en el equipo.

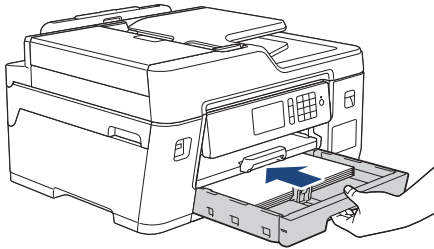

10. Vuelva a conectar el cable de alimentación.



---

Si el atasco de papel se repite, es posible que se haya quedado atascado un trozo de papel pequeño en el equipo.

➤➤ *Información relacionada: Extraer trozos de papel*

---



### Información relacionada

- [Atasco de la impresora o de papel](#)
  - [Informe de transferencia de faxes o diario del fax](#)
  - [Extraer trozos de papel](#)
-

## Extraer trozos de papel

1. Si se producen atascos de papel repetidamente (3 veces o más), en la pantalla LCD se mostrará un mensaje preguntándole si desea extraer los trozos atascados.  
Pulse [Sí] para regresar a la pantalla Inicio.
2. Pulse  [Ajustes] > [Mant. (Mantenim.)] > [Retire restos de papel (Retire los restos de papel)].
3. Siga las instrucciones de la pantalla LCD para encontrar y extraer el papel atascado.



Durante esta operación, debe cargar la Hoja de mantenimiento (incluida con el equipo) en el equipo, en posición horizontal e introduciéndola por la abertura que se muestra en la ilustración, hasta que el equipo la tome. (Si no tiene la Hoja de mantenimiento, use una hoja de papel grueso, como papel satinado, de tamaño Carta o A4).

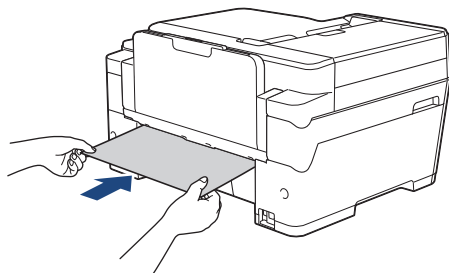

### Información relacionada

- [Atasco de la impresora o de papel](#)
- [Mensajes de error y mantenimiento](#)
- [Problemas de manipulación de papel e impresión](#)
- [Papel atascado en la parte delantera del equipo](#)
- [Papel atascado en la parte posterior del equipo](#)

## Si está teniendo problemas con su equipo



Para obtener ayuda técnica, debe llamar al país donde adquirió el equipo. Las llamadas deben realizarse desde ese país.

Si considera que hay un problema en el equipo, consulte los temas siguientes. La mayoría de problemas los puede corregir usted mismo/a.

Si necesita ayuda adicional, visite la página **Preguntas frecuentes y Solución de problemas** de su modelo en Brother Solutions Center en [support.brother.com](http://support.brother.com).

El uso de consumibles de marcas distintas de Brother puede afectar a la calidad de la impresión, el rendimiento del hardware y la fiabilidad del equipo.



- [Problemas de manipulación de papel e impresión](#)
- [Problemas de teléfono y fax](#)
- [Otros problemas](#)
- [Problemas de red](#)
- [Problemas con Google Cloud Print](#)
- [Problemas con AirPrint](#)





## Problemas de manipulación de papel e impresión

Si después de leer esta tabla todavía necesita ayuda, vaya al Brother Solutions Center en [support.brother.com](http://support.brother.com).

### Problemas de impresión





Problemas	Sugerencias
No impreso	<p>Compruebe que se ha instalado y seleccionado el controlador de impresora correcto.</p> <p>Compruebe si la pantalla del equipo muestra un mensaje de error.            &gt;&gt; <i>Información relacionada: Mensajes de error y mantenimiento</i></p> <p>Compruebe que el equipo esté online:</p> <ul style="list-style-type: none"> <li>Windows Server® 2008                Haga clic en  (Iniciar) &gt; Panel de control &gt; Hardware y sonido &gt; <b>Impresoras</b>. Haga clic con el botón derecho en <b>Brother XXX-XXXX</b> (donde XXXX es el nombre de su modelo). Asegúrese de que <b>Utilizar impresora en línea</b> no figura en la lista. Si figura en la lista, haga clic en esta opción para configurar la impresora en línea.</li> <li>Windows® 7 y Windows Server® 2008 R2                Haga clic en  (Iniciar) &gt; <b>Dispositivos e impresoras</b>. Haga clic con el botón derecho en <b>Brother XXX-XXXX</b> (donde XXXX es el nombre de su modelo) y haga clic en <b>Ver lo que se está imprimiendo</b>. Si aparecen las opciones del controlador de impresora, seleccione el controlador de su impresora. Haga clic en <b>Impresora</b> en la barra de menú. Asegúrese de que <b>Usar impresora sin conexión</b> no esté seleccionado.</li> <li>Windows® 8                Mueva el ratón a la esquina inferior derecha del escritorio. Cuando aparezca la barra de menú, haga clic en <b>Configuración</b> &gt; <b>Panel de control</b>. En el grupo <b>Hardware y sonido</b>, haga clic en <b>Ver dispositivos e impresoras</b>. Haga clic con el botón derecho en <b>Brother XXX-XXXX</b> (donde XXXX es el nombre del modelo). Haga clic en <b>Ver lo que se está imprimiendo</b>. Si aparecen las opciones del controlador de impresora, seleccione el controlador de su impresora. Haga clic en <b>Impresora</b> en la barra de menús y asegúrese de que <b>Usar impresora sin conexión</b> no está seleccionado.</li> <li>Windows® 10 y Windows Server® 2016                Haga clic en  &gt; <b>Sistema de Windows</b> &gt; <b>Panel de control</b>. En el grupo <b>Hardware y sonido</b>, haga clic en <b>Ver dispositivos e impresoras</b>. Haga clic con el botón derecho en <b>Brother XXX-XXXX</b> (donde XXXX es el nombre del modelo). Haga clic en <b>Ver lo que se está imprimiendo</b>. Si aparecen las opciones del controlador de impresora, seleccione el controlador de su impresora. Haga clic en <b>Impresora</b> en la barra de menús y asegúrese de que <b>Usar impresora sin conexión</b> no está seleccionado.</li> <li>Windows Server® 2012                Mueva el ratón a la esquina inferior derecha del escritorio. Cuando aparezca la barra de menú, haga clic en <b>Configuración</b> &gt; <b>Panel de control</b>. En el grupo <b>Hardware</b>, haga clic en <b>Ver dispositivos e impresoras</b>. Haga clic con el botón derecho en <b>Brother XXX-XXXX</b> (donde XXXX es el nombre del modelo). Haga clic en <b>Ver lo que se está imprimiendo</b>. Si aparecen las opciones del controlador de impresora, seleccione el controlador de su impresora. Haga clic en <b>Impresora</b> en la barra de menús y asegúrese de que <b>Usar impresora sin conexión</b> no está seleccionado.</li> <li>Windows Server® 2012 R2</li> </ul>

Problemas	Sugerencias
	<p>Haga clic en <b>Panel de control</b> en la pantalla <b>Inicio</b>. En el grupo <b>Hardware</b>, haga clic en <b>Ver dispositivos e impresoras</b>. Haga clic con el botón derecho en <b>Brother XXX-XXXX</b> (donde XXXX es el nombre del modelo). Haga clic en <b>Ver lo que se está imprimiendo</b>. Si aparecen las opciones del controlador de impresora, seleccione el controlador de su impresora. Haga clic en <b>Impresora</b> en la barra de menús y asegúrese de que <b>Usar impresora sin conexión</b> no está seleccionado.</p> <p>Mire por la ventana del tanque de tinta para confirmar la cantidad de tinta restante.</p> <p>Si el nivel de tinta restante se encuentra por debajo o al nivel de la línea situada bajo la marca de nivel de llenado mínimo, rellene el tanque de tinta.</p> <p>Podría aparecer un mensaje en la pantalla LCD preguntándole si ha rellenado los tanques de tinta. Seleccione <b>SÍ</b> para restablecer el contador de tinta del color rellenado. Seleccione <b>NO</b> para los colores sin rellenar.</p> <p>➤➤ <i>Información relacionada: Rellene los tanques de tinta</i></p> <p>Si los datos antiguos, no impresos permanecen en el administrador de colas de impresión del controlador de impresora, evitará que se impriman nuevos trabajos de impresión. Abra el icono de impresora y elimine todos los datos como sigue:</p> <ul style="list-style-type: none"> <li>• Windows Server® 2008 Haga clic en  (<b>Iniciar</b>) &gt; <b>Panel de control</b> &gt; <b>Hardware y sonido</b> &gt; <b>Impresoras</b>.</li> <li>• Windows® 7 y Windows Server® 2008 R2 Haga clic en  (<b>Iniciar</b>) &gt; <b>Dispositivos e impresoras</b> &gt; <b>Impresoras y faxes</b>.</li> <li>• Windows® 8 Mueva el ratón a la esquina inferior derecha del escritorio. Cuando aparezca la barra de menú, haga clic en <b>Configuración</b> &gt; <b>Panel de control</b>. En el grupo <b>Hardware y sonido</b>, haga clic en <b>Ver dispositivos e impresoras</b> &gt; <b>Impresoras</b>.</li> <li>• Windows® 10 y Windows Server® 2016 Haga clic en  &gt; <b>Sistema de Windows</b> &gt; <b>Panel de control</b>. En el grupo <b>Hardware y sonido</b>, haga clic en <b>Ver dispositivos e impresoras</b> &gt; <b>Impresoras</b>.</li> <li>• Windows Server® 2012 Mueva el ratón a la esquina inferior derecha del escritorio. Cuando aparezca la barra de menú, haga clic en <b>Configuración</b> &gt; <b>Panel de control</b>. En el grupo <b>Hardware</b>, haga clic en <b>Ver dispositivos e impresoras</b> &gt; <b>Impresoras</b>.</li> <li>• Windows Server® 2012 R2 Haga clic en <b>Panel de control</b> en la pantalla <b>Inicio</b>. En el grupo <b>Hardware</b>, haga clic en <b>Ver dispositivos e impresoras</b> &gt; <b>Impresoras</b>.</li> <li>• Mac Haga clic en <b>Preferencias del Sistema</b> &gt; <b>Impresoras y escáneres</b>.</li> </ul>
<p>Los encabezados o los pies de página aparecen cuando el documento se muestra en la pantalla, pero no cuando se imprime.</p>	<p>Hay una zona no imprimible en la parte superior e inferior de la página. Ajuste los márgenes superiores e inferiores de su documento para permitir esto.</p> <p>➤➤ <i>Información relacionada: Área no imprimible</i></p>
<p>No se puede realizar una impresión "Diseño de página".</p>	<p>Compruebe si la configuración de tamaño de papel de la aplicación y del controlador de impresora son las mismas.</p>
<p>La velocidad de impresión es demasiado baja.</p>	<p>Pruebe a cambiar el ajuste del controlador de impresora. La resolución más alta necesita un mayor tiempo de procesamiento, envío e impresión de datos. Pruebe el otro ajuste de calidad en el controlador de impresora como sigue:</p>

Problemas	Sugerencias
	<ul style="list-style-type: none"> <li>Windows® En el controlador de impresora, desactive la casilla de verificación <b>Mejora del color</b> de la pestaña <b>Avanzada</b>.</li> <li>Mac En el controlador de impresora, seleccione <b>Ajustes de color</b>, haga clic en <b>Ajustes avanzados de color</b> y asegúrese de desactivar la casilla de verificación <b>Mejora del color</b>.</li> </ul>
	<p>Desactive la función Sin bordes. La impresión sin bordes es más lenta que la impresión normal.</p> <p>➤➤ <i>Información relacionada: Configuraciones de impresión (Windows®) o bien Imprimir una fotografía (Mac)</i></p>
	<p>Desactive la configuración del modo silencioso. La velocidad de impresión es inferior en el modo silencioso.</p> <p>➤➤ <i>Información relacionada: Reducir el ruido de impresión</i></p>

## Problemas de calidad de impresión

Problemas	Sugerencias
Baja calidad de impresión	<p>Compruebe la calidad de la impresión.</p> <p>➤➤ <i>Información relacionada: Revisar la calidad de la impresión</i></p>
	<p>Asegúrese de que el ajuste de tipo de medio del controlador de impresora o el ajuste del tipo de papel en el menú del equipo coincida con el tipo de papel que está utilizando.</p> <p>➤➤ <i>Información relacionada: Cambiar el tamaño y el tipo de papel</i></p> <p>➤➤ <i>Información relacionada: Configuraciones de impresión (Windows®) o bien Opciones de impresión (Mac)</i></p>
	<p>Compruebe que la tinta sea nueva. Es posible que la tinta se obstruya en estos casos:</p> <ul style="list-style-type: none"> <li>Se ha superado la fecha de caducidad que se indica en el embalaje de la botella.</li> <li>Es posible que la botella de tinta no se haya almacenado correctamente antes de usarla. Guarde la botella de tinta en una superficie plana y en un lugar fresco y oscuro.</li> </ul>
	<p>Asegúrese de utilizar tinta Brother genuina diseñada para su modelo. El uso de consumibles que no sean de Brother puede influir en la calidad de impresión, en el rendimiento del hardware y en la fiabilidad del equipo.</p>
	<p>Asegúrese de que está utilizando uno de los tipos recomendados de papel.</p> <p>➤➤ <i>Información relacionada: Papel aceptable y otros soportes de impresión</i></p>
	<p>El entorno recomendado para su equipo está entre 68 °F y 91 °F (20 °C y 33 °C).</p>
<p>Aparecen líneas blancas en los textos o gráficos.</p> 	<p>Limpie el cabezal de impresión.</p> <p>➤➤ <i>Información relacionada: Limpiar el cabezal de impresión desde el equipo Brother</i></p> <p>➤➤ <i>Información relacionada: Revisar el cabezal de impresión de la computadora (Windows®) o bien Revisar el cabezal de impresión de la computadora (Mac)</i></p>
	<p>Compruebe y ajuste la alimentación de papel.</p> <p>➤➤ <i>Información relacionada: Corregir la alimentación de papel para reducir las líneas verticales</i></p>
	<p>Asegúrese de utilizar tinta Brother genuina diseñada para su modelo.</p>
	<p>Pruebe a utilizar los tipos de papel recomendados.</p> <p>➤➤ <i>Información relacionada: Papel aceptable y otros soportes de impresión</i></p>

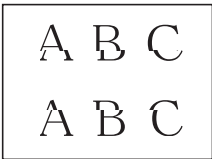
Problemas	Sugerencias
	<p>Para prolongar la vida útil del cabezal de impresión, ahorrar tinta y mantener la calidad de impresión, le recomendamos que no desenchufe frecuentemente el equipo ni lo deje desenchufado durante largos períodos de tiempo. Le recomendamos que use  para apagar el equipo. Al usar , se permite el suministro de una cantidad mínima de corriente al equipo a fin de garantizar la realización de limpiezas periódicas y menos frecuentes del cabezal de impresión.</p>
<p>Aparecen líneas oscuras a intervalos regulares.</p> 	<p>Compruebe y ajuste la alimentación de papel.</p> <p>➤➤ <i>Información relacionada: Corregir la alimentación de papel para reducir las líneas verticales</i></p>
<p>El equipo imprime páginas en blanco.</p>	<p>Compruebe la calidad de impresión.</p> <p>➤➤ <i>Información relacionada: Revisar la calidad de la impresión</i></p> <p>Asegúrese de utilizar tinta Brother genuina diseñada para su modelo.</p> <p>Para prolongar la vida útil del cabezal de impresión, ahorrar tinta y mantener la calidad de impresión, le recomendamos que no desenchufe frecuentemente el equipo ni lo deje desenchufado durante largos períodos de tiempo. Le recomendamos que use  para apagar el equipo. Al usar , se permite el suministro de una cantidad mínima de corriente al equipo a fin de garantizar la realización de limpiezas periódicas y menos frecuentes del cabezal de impresión.</p>
<p>Los caracteres y las líneas aparecen borrosos.</p> 	<p>Compruebe la alineación de la impresión.</p> <p>➤➤ <i>Información relacionada: Revisar la alineación de impresión del equipo Brother</i></p> <p>➤➤ <i>Información relacionada: Revisar la alineación de impresión la computadora (Windows®) o Revisar la alineación de impresión la computadora (Mac)</i></p> <p>Cambie las opciones de configuración de impresión.</p> <p>➤➤ <i>Información relacionada: Cambiar las opciones de configuración de impresión cuando surgen problemas de impresión</i></p>
<p>Las imágenes impresas o el texto impreso aparecen inclinados.</p>	<p>Compruebe que el papel esté cargado adecuadamente en la bandeja de papel y que las guías del papel estén ajustadas correctamente.</p> <p>➤➤ <i>Información relacionada: Cargar papel</i></p> <p>Asegúrese de que la cubierta para el desatasco de papel esté cerrada correctamente.</p>
<p>Borrón o mancha en la parte superior central de la página impresa.</p>	<p>Asegúrese de que el papel no sea demasiado grueso o esté arrugado.</p> <p>➤➤ <i>Información relacionada: Papel aceptable y otros soportes de impresión</i></p>
<p>La impresión tiene un aspecto borroso o la tinta parece correrse.</p>	<p>Asegúrese de utilizar los tipos de papel recomendados. No manipule el papel hasta que la tinta esté seca.</p> <p>➤➤ <i>Información relacionada: Papel aceptable y otros soportes de impresión</i></p> <p>Asegúrese de que la superficie de impresión esté cara abajo en la bandeja de papel.</p> <p>Asegúrese de utilizar tinta Brother genuina diseñada para su modelo. Asegúrese de utilizar tinta Brother original diseñada para su modelo.</p> <p>Cuando use papel fotográfico, asegúrese de que la superficie satinada del papel fotográfico esté cara abajo en la bandeja y de configurar el tipo de papel correcto. Si está imprimiendo una foto desde su computadora, configure el tipo de soporte en el controlador de impresora.</p>

Problemas	Sugerencias
Se produce un borrón o la tinta se queda húmeda al utilizar papel fotográfico satinado.	<p>Asegúrese de comprobar el anverso y el reverso del papel. Coloque la superficie satinada (la superficie de impresión) cara abajo.</p> <p>➤➤ <i>Información relacionada: Cambiar el tamaño y el tipo de papel</i></p> <p>Si utiliza papel fotográfico satinado, asegúrese de que la configuración del tipo de papel sea la correcta.</p>
Aparecen manchas en el reverso o en la parte inferior de la página.	<p>Asegúrese de que la platina de impresión no esté manchada de tinta.</p> <p>➤➤ <i>Información relacionada: Limpiar la platina de impresión del equipo</i></p> <p>Asegúrese de utilizar tinta Brother genuina diseñada para su modelo. Asegúrese de utilizar tinta Brother original diseñada para su modelo.</p> <p>Asegúrese de utilizar la lengüeta del soporte del papel.</p> <p>➤➤ <i>Información relacionada: Cargar papel</i></p> <p>Asegúrese de que los rodillos de alimentación del papel no estén manchados de tinta.</p> <p>➤➤ <i>Información relacionada: Limpiar los rodillos de alimentación del papel</i></p>
Las impresiones aparecen arrugadas.	<ul style="list-style-type: none"> <li>• Windows® En el controlador de impresora, seleccione la pestaña <b>Avanzada</b>, haga clic en <b>Otras opciones de impresión</b> y, a continuación, haga clic en <b>Ajustes avanzados de color</b>. Desactive la casilla de verificación <b>Impresión bidireccional</b>.</li> <li>• Mac En el controlador de impresora, seleccione <b>Imprimir configuración</b>, haga clic en <b>Avanzada</b>, seleccione <b>Otras opciones de impresión</b> y desactive la casilla de verificación <b>Impresión bidireccional</b>.</li> </ul> <p>Asegúrese de utilizar tinta Brother genuina diseñada para su modelo. Asegúrese de utilizar tinta Brother original diseñada para su modelo.</p>
Manchas en la parte trasera de la página al utilizar la función de impresión automática a 2 caras.	<p>Cambie la opción de reducir manchas en las propiedades o preferencias del controlador de la impresora.</p> <p>➤➤ <i>Información relacionada: Evitar las impresiones borrosas y los atascos de papel (Windows®) o bien Evitar las impresiones borrosas y los atascos de papel (Mac)</i></p>

## Problemas de manipulación de papel

Problemas	Sugerencias
El equipo no tiene papel.	<p>Asegúrese de haber introducido completamente la bandeja y de que esta quede inmovilizada en posición correcta.</p> <p>Asegúrese de que la cubierta para el desatasco de papel de la parte trasera del equipo esté cerrada.</p> <p>Si en la pantalla LCD del equipo se muestra un mensaje de papel atascado y sigue existiendo un problema ➤➤ <i>Información relacionada: Mensajes de error y mantenimiento</i></p> <p>Si la bandeja de papel está vacía, cargue una nueva pila de papel en la bandeja.</p> <p>Si hay papel en la bandeja, asegúrese de que está recto. Si el papel está ondulado, enderézelo. A veces, resulta útil quitar el papel, dar vuelta la pila y colocarla de nuevo en la bandeja.</p> <p>Reduzca la cantidad de papel de la bandeja y, a continuación, pruebe de nuevo.</p> <p>Limpie los rodillos de recogida de papel.</p> <p>➤➤ <i>Información relacionada: Limpiar los rodillos de recogida de papel</i></p> <p>Asegúrese de que el papel cumpla con las especificaciones del equipo.</p> <p>➤➤ <i>Información relacionada: Gramaje y grosor del papel</i></p>

Problemas	Sugerencias
El papel fotográfico no se alimenta correctamente.	Cuando imprima sobre papel fotográfico Brother, cargue una hoja adicional del mismo papel fotográfico en la bandeja de papel. Se ha incluido una hoja adicional en el paquete de papel para esta finalidad.
El equipo alimenta varias páginas.	<ul style="list-style-type: none"> <li>• Asegúrese de que el papel esté cargado correctamente en la bandeja.</li> <li>• Retire todo el papel de la bandeja y airee bien la pila de papel; a continuación, vuelva a colocar el papel en la bandeja.</li> <li>• Asegúrese de no empujar el papel demasiado.</li> </ul> <p>➤➤ <i>Información relacionada: Cargar papel</i></p>
	Asegúrese de que la cubierta para el desatasco de papel esté cerrada correctamente.
	Asegúrese de que la almohadilla de la base de la bandeja de papel no esté sucia.
Hay un atasco de papel.	<p>➤➤ <i>Información relacionada: Atasco de la impresora o de papel</i></p> <p>Asegúrese de que las guías del papel estén ajustadas al tamaño de papel correcto.</p>
	<p>Use las configuraciones de prevención de atascos.</p> <p>Para copiar</p> <p>➤➤ <i>Información relacionada: Cambiar las opciones de configuración de impresión cuando surgen problemas de impresión</i></p> <p>Para imprimir</p> <p>➤➤ <i>Información relacionada: Evitar las impresiones borrosas y los atascos de papel (Windows®) o bien Evitar las impresiones borrosas y los atascos de papel (Mac)</i></p>
El atasco de papel se produce una y otra vez.	Si el atasco de papel se repite, es posible que se haya quedado atascado un trozo de papel pequeño en el equipo. Asegúrese de que no quede papel atascado en el equipo.
	➤➤ <i>Información relacionada: Extraer trozos de papel</i>
El papel se atasca al usar la copia de 2 caras o la impresión a 2 caras.	Si el papel se atasca con frecuencia al realizar copias de 2 caras o impresiones a 2 caras, es posible que los rodillos de alimentación del papel estén manchados de tinta. Limpie los rodillos de alimentación del papel.
	➤➤ <i>Información relacionada: Limpiar los rodillos de alimentación del papel</i>

## Impresión de faxes recibidos

Problemas	Sugerencias
<ul style="list-style-type: none"> <li>• Impresión condensada</li> <li>• Manchas horizontales</li> <li>• Las frases superiores e inferiores aparecen cortadas</li> <li>• Líneas en blanco</li> </ul>	Esto suele producirse debido a una conexión telefónica precaria. Haga una copia; si su copia parece buena, probablemente tuvo una mala conexión, con ruido estático o interferencia en la línea telefónica. Pida a la otra parte que envíe el fax de nuevo.
Líneas negras en los faxes recibidos.	Es posible que el escáner del remitente esté sucio. Solicite al remitente que haga una copia para ver si se trata de un problema de su equipo. Pruebe a recibir un fax desde otro equipo.
Los márgenes izquierdo y derecho se cortan o se imprime una sola página en dos páginas.	Si los faxes recibidos se dividen e imprimen en dos páginas o si saca una página en blanco adicional, es posible que el ajuste del tamaño del papel no sea correcto para el papel que está usando.
	<p>➤➤ <i>Información relacionada: Cambiar el tamaño y el tipo de papel</i></p> <p>Active Reducción automática.</p> <p>➤➤ <i>Información relacionada: Reducir el tamaño de página de un fax entrante de gran tamaño</i></p>





## Información relacionada

- Si está teniendo problemas con su equipo
- Solución de problemas
- Mensajes de error y mantenimiento
- Rellene los tanques de tinta
- Área no imprimible
- Revisar la calidad de la impresión
- Cambiar el tamaño y el tipo de papel
- Papel aceptable y otros soportes de impresión
- Limpiar el cabezal de impresión desde el equipo Brother
- Revisar el cabezal de impresión de la computadora (Windows®)
- Revisar el cabezal de impresión de la computadora (Mac)
- Revisar la alineación de impresión del equipo Brother
- Revisar la alineación de impresión la computadora (Windows®)
- Revisar la alineación de impresión la computadora (Mac)
- Cargar papel
- Limpiar la platina de impresión del equipo
- Limpiar los rodillos de alimentación del papel
- Limpiar los rodillos de recogida de papel
- Atasco de la impresora o de papel
- Reducir el tamaño de página de un fax entrante de gran tamaño
- Gramaje y grosor del papel
- Configuraciones de impresión (Windows®)
- Opciones de impresión (Mac)
- Imprimir una fotografía (Mac)
- Evitar las impresiones borrosas y los atascos de papel (Windows®)
- Evitar las impresiones borrosas y los atascos de papel (Mac)
- Limpiar el teclado de base
- Cambiar las opciones de configuración de impresión cuando surgen problemas de impresión
- Reducir el ruido de impresión
- Extraer trozos de papel
- Corregir la alimentación de papel para reducir las líneas verticales

## Problemas de teléfono y fax

### Línea telefónica o conexiones

Problemas	Sugerencias
Marcación no funciona. (Sin tono de marcación)	<p>Compruebe todas las conexiones del cable de la línea telefónica. Asegúrese de que el cable de la línea telefónica esté enchufado a la toma telefónica de la pared y a la toma LINE del equipo. Asegúrese de que el equipo emita un tono de marcación pulsando el botón Hook (teléfono) en el modo Fax. Si se suscribe a servicios DSL, VoIP o magicJack, llame a su proveedor de servicios para que le proporcione las instrucciones de conexión.</p> <p>Si usa un sistema VoIP, pruebe a cambiar la configuración VoIP a <i>Básica (para VoIP)</i>. Esto reduce la velocidad del módem y desactiva la función ECM (modo de corrección de errores).</p> <p>➤➤ <i>Información relacionada: VoIP/interferencia de línea telefónica</i></p> <p>(Solo disponible para algunos países). Cambie el ajuste de tono/ritmo. ➤➤ <i>Información relacionada: Establecer el modo de marcación por tonos o por pulsos</i></p> <p>Envíe un fax manual pulsando el botón Hook (teléfono) y marcando el número. Espere a oír los tonos de recepción de fax antes de pulsar el botón Inicio.</p> <p>Si no hay tono de marcación, conecte un teléfono que funcione y un cable de línea telefónica a la toma. A continuación, levante el auricular del teléfono externo y escuche un tono de marcación. Si aún no hay tono de marcación, pida a la compañía telefónica que compruebe la línea y/o la toma de la pared.</p>
El equipo no responde cuando se llama.	<p>Asegúrese de que el equipo está en el modo de recepción correcto.</p> <p>➤➤ <i>Información relacionada: Seleccione el modo de recepción correcto</i></p> <p>Compruebe si existe tono de marcación. Si es posible, haga una llamada al equipo para oír cómo contesta. Si sigue sin haber respuesta, compruebe que el cable de la línea telefónica esté enchufado a la toma telefónica de la pared y a la toma LINE de equipo. Asegúrese de que el equipo emita un tono de marcación pulsando el botón Hook (teléfono) en el modo Fax. Si no suena ningún timbre al llamar al equipo, solicite a su compañía telefónica que le revisen la línea.</p>

### Gestión de las llamadas entrantes

Problemas	Sugerencias
El equipo "oye" una voz como un tono CNG.	<p>Si la función de recepción sencilla está activada, su equipo es más sensible a los sonidos. Podría interpretar incorrectamente ciertas voces o música de la línea telefónica como si fueran tonos de un equipo de fax y responder con tonos de recepción de fax. Desactive el equipo pulsando . Intente evitar este problema desactivando la función de recepción sencilla.</p> <p>➤➤ <i>Información relacionada: Definir recepción sencilla</i></p>
Envío de una llamada de fax al equipo.	<p>Si contesta desde una extensión telefónica, pulse el código de recepción de fax (la configuración de fábrica es *51). Si contesta desde un teléfono externo (conectado a la toma EXT.), pulse el botón Inicio para recibir el fax.</p> <p>Cuando su equipo conteste, cuelgue.</p>
Funciones personalizadas en una línea única.	<p>Si tiene llamada en espera, llamada en espera/ID de llamada, ID de llamada, correo de voz, un contestador, un sistema de alarma o cualquier otra función personalizada en la misma línea telefónica a la que está conectado el equipo, pueden producirse problemas al enviar o recibir faxes.</p> <p><b>Por ejemplo:</b> si se suscribe a llamada en espera o algún otro servicio personalizado y su señal supera la línea mientras su equipo está enviando o</p>



Problemas	Sugerencias
	recibiendo un fax, la señal puede interrumpir o perturbar temporalmente los faxes. La función ECM (modo de corrección de error) de Brother debe ayudar a superar este problema. Esta condición está relacionada con la industria del sistema telefónico y es común a todos los dispositivos que envían y reciben información en una línea única, compartida con funciones personalizadas. Si evitar una ligera interrupción es crucial para su negocio, recomendamos utilizar una línea telefónica independiente sin funciones personalizadas.

## Recepción de faxes

Problemas	Sugerencias
No se puede recibir un fax.	<p>Asegúrese de que el equipo emita un tono de marcación pulsando el botón Hook (teléfono) en el modo Fax. Si escucha ruido estático o interferencias en la línea de fax, comuníquese con su proveedor local de telefonía.</p> <p>Compruebe todas las conexiones del cable de la línea telefónica. Asegúrese de que el cable de la línea telefónica esté enchufado a la toma telefónica de la pared y a la toma LINE del equipo. Si se suscribe a servicios DSL, VoIP o magicJack, llame a su proveedor de servicios para que le proporcione las instrucciones de conexión. Si usa un sistema VoIP, pruebe a cambiar la configuración VoIP a <i>Básica (para VoIP)</i>. Esto reduce la velocidad del módem y desactiva la función ECM (modo de corrección de errores).</p> <p>➤➤ <i>Información relacionada: VoIP/interferencia de línea telefónica</i></p> <p>Asegúrese de que el equipo esté en el modo de recepción correcto. Esto depende de los dispositivos externos y los servicios de suscripción telefónicos que tenga en la misma línea que el equipo Brother.</p> <p>➤➤ <i>Información relacionada: Seleccione el modo de recepción correcto</i></p> <ul style="list-style-type: none"> <li>• Si tiene una línea de fax dedicada y desea que su equipo Brother responda automáticamente todos los faxes entrantes, debe seleccionar el modo único de fax.</li> <li>• Si el equipo Brother comparte la línea con un contestador automático externo, debe seleccionar el modo Contestador ext. En el modo Contestador ext., el equipo Brother recibirá automáticamente los faxes entrantes y los interlocutores de llamadas de voz podrán dejar un mensaje en el contestador automático.</li> <li>• Si el equipo Brother comparte la línea con un servicio de suscripción de correo de voz ➤➤ <i>Información relacionada: Correo de voz</i></li> <li>• Si el equipo Brother comparte una línea con el servicio de suscripción de timbre distintivo ➤➤ <i>Información relacionada: Timbre distintivo</i></li> <li>• Si el equipo Brother comparte la línea con otros teléfonos y desea que conteste automáticamente todos los faxes entrantes, debe seleccionar el modo Fax/Tel. En el modo Fax/Tel, el equipo Brother recibirá faxes automáticamente y emitirá un semitimbre/doble timbre para indicarle que tiene llamadas de voz.</li> <li>• Si no desea que el equipo Brother conteste automáticamente todos los faxes entrantes, debe seleccionar el modo Manual. En el modo Manual, debe contestar todas las llamadas entrantes y activar el equipo para recibir faxes.</li> </ul> <p>Es posible que otro dispositivo o servicio en su entorno esté contestando las llamadas antes que el equipo Brother. Para comprobarlo, disminuya el número de timbres:</p> <ul style="list-style-type: none"> <li>• Si el modo de recepción está configurado en Solo fax o Fax/Tel, disminuya el número de timbres a un timbre. ➤➤ <i>Información relacionada: Establecer el número de timbres antes de que el equipo responda (retraso de timbre)</i></li> <li>• Si el modo de recepción está configurado en Contestador ext., disminuya el número de timbres programado en el contestador automático a dos.</li> <li>• Si el modo de recepción está definido en Manual, NO configure el ajuste del retraso del timbre.</li> </ul>

Problemas	Sugerencias
	<p>Pida a alguien que le envíe un fax de prueba:</p> <ul style="list-style-type: none"> <li>• Si recibió el fax de prueba correctamente, su equipo funciona perfectamente. Acuérdesse de restablecer el retraso de timbre o contestador a su configuración original. Si se repiten los problemas de recepción tras restablecer el retraso del timbre, significa que una persona, un dispositivo o un servicio de suscripción responderá la llamada de fax antes de que el equipo tenga la oportunidad de responder.</li> <li>• Si no fuera capaz de recibir el fax, significa que otro dispositivo o servicio de suscripción puede estar interfiriendo con la recepción de fax o puede haber un problema con su línea de fax.</li> </ul>
	<p>Si está utilizando un contestador telefónico (modo TAD externo) en la misma línea que el equipo Brother, asegúrese de que su contestador está correctamente configurado.</p> <p>➤➤ <i>Información relacionada: Conectar un contestador automático externo</i></p> <ol style="list-style-type: none"> <li>1. Enchufe el cable de la línea telefónica directamente desde la toma telefónica de la pared hasta la toma LINE del equipo Brother.</li> <li>2. Quite la tapa protectora de la toma EXT del equipo Brother y, a continuación, enchufe el cable de línea telefónica de su contestador a la toma EXT.</li> <li>3. Ajuste el contestador automático para que conteste tras cuatro timbres. Si tiene problemas para recibir faxes o mensajes de voz, configure el contestador automático para que conteste tras dos o tres timbres.</li> <li>4. Grabe el mensaje saliente en el contestador automático. <ul style="list-style-type: none"> <li>• Grabe cinco segundos de silencio al comienzo de su mensaje saliente.</li> <li>• Limite su discurso a 20 segundos.</li> <li>• Finalice su mensaje saliente con su código de recepción de fax para quienes envíen faxes manuales. Por ejemplo: "Tras el pitido, deje un mensaje o pulse *51 y comience a enviar un fax."</li> </ul> </li> <li>5. Configure el contestador para que responda las llamadas.</li> <li>6. Configure el modo de recepción del equipo Brother TAD externo. <p>➤➤ <i>Información relacionada: Seleccione el modo de recepción correcto</i></p> </li> </ol>
	<p>Asegúrese de que la función de recepción sencilla del equipo Brother esté activada. La recepción sencilla es una función que permite recibir un fax incluso si respondió la llamada en un teléfono externo o extensión.</p> <p>➤➤ <i>Información relacionada: Definir recepción sencilla</i></p>
	<p>Si se encuentra frecuentemente con errores de transmisión debido a posibles interferencias en la línea telefónica, o bien si está utilizando un sistema VoIP, pruebe a cambiar la configuración de compatibilidad a <i>Básica (para VoIP)</i>.</p> <p>➤➤ <i>Información relacionada: VoIP/interferencia de línea telefónica</i></p>

## Envío de faxes

Problemas	Sugerencias
No se puede enviar un fax.	<p>Compruebe todas las conexiones del cable de la línea telefónica. Asegúrese de que el cable de la línea telefónica esté enchufado a la toma telefónica de la pared y a la toma LINE del equipo. Asegúrese de que el equipo emita un tono de marcación pulsando el botón Hook (teléfono) en el modo Fax. Si se suscribe a servicios DSL, VoIP o magicJack, llame a su proveedor de servicios para que le proporcione las instrucciones de conexión.</p> <p>Si usa un sistema VoIP, pruebe a cambiar la configuración VoIP a <i>Básica (para VoIP)</i>. Esto reduce la velocidad del módem y desactiva la función ECM (modo de corrección de errores).</p> <p>➤➤ <i>Información relacionada: VoIP/interferencia de línea telefónica</i></p> <p>Imprima el informe de verificación de transmisión y compruebe si hay un error.</p> <p>➤➤ <i>Información relacionada: Imprimir informes</i></p>

Problemas	Sugerencias
	<p>Comuníquese con el administrador para comprobar sus ajustes de Secure Function Lock.</p> <p>Pida a la otra parte que compruebe si el equipo de recepción tiene papel.</p>
Baja calidad de envío.	<p>Pruebe a cambiar la resolución a fina o súper fina. Haga una copia para comprobar el funcionamiento del escáner del equipo. Si la calidad de la copia no es buena, limpie el escáner.</p> <p>➤➤ <i>Información relacionada: Limpiar el escáner</i></p>
El informe de verificación de transmisión dice RESULTADO:NG.	<p>Posiblemente exista un ruido temporal o interferencias en la línea telefónica. Pruebe a enviar nuevamente el fax. Si está enviando un mensaje de PC-Fax y el informe Verificación de la transmisión le indica RESULT:NG, es posible que no haya suficiente memoria en el equipo. Para liberar memoria adicional, puede desactivar el almacenamiento de faxes, imprimir los mensajes de fax de la memoria o cancelar un fax diferido. Si el problema persiste, solicite a su compañía telefónica que le revisen la línea.</p> <p>➤➤ <i>Información relacionada: Apagar memoria de recepción</i></p> <p>➤➤ <i>Información relacionada: Imprimir un fax almacenado en la memoria del equipo</i></p> <p>➤➤ <i>Información relacionada: Cancelar un fax en curso</i></p> <p>➤➤ <i>Información relacionada: Consultar y cancelar un fax pendiente</i></p> <p>Si se encuentra frecuentemente con errores de transmisión debido a posibles interferencias en la línea telefónica, o bien si está utilizando un sistema VoIP, pruebe a cambiar la configuración de compatibilidad a Básica (para VoIP).</p> <p>➤➤ <i>Información relacionada: VoIP/interferencia de línea telefónica</i></p>
Los faxes enviados están vacíos.	<p>Asegúrese de que está cargando el documento correctamente.</p> <p>➤➤ <i>Información relacionada: Cargar documentos en la unidad del Alimentador automático de documentos (ADF)</i></p> <p>➤➤ <i>Información relacionada: Cargar documentos en el cristal de escaneado</i></p>
El tamaño del fax enviado es diferente del tamaño del documento.	<p>Es posible que el equipo no detecte correctamente el tamaño de algunos documentos, como de las transparencias y documentos de color oscuro. Seleccione la opción de tamaño adecuada según el tamaño del documento.</p>
Líneas negras verticales al enviar.	<p>Normalmente se producen líneas negras verticales en faxes que envía debido a suciedad o líquido corrector en la franja de cristal. Limpie la franja de cristal.</p> <p>➤➤ <i>Información relacionada: Limpiar el escáner</i></p>





### Información relacionada

- Si está teniendo problemas con su equipo
- Establecer detección de tono de marcación
- VoIP/interferencia de línea telefónica
- Solución de problemas
- Establecer el modo de marcación por tonos o por pulsos
- Seleccione el modo de recepción correcto
- Definir recepción sencilla
- Correo de voz
- Timbre distintivo
- Establecer el número de timbres antes de que el equipo responda (retraso de timbre)
- Conectar un contestador automático externo
- Imprimir informes
- Limpiar el escáner
- Apagar la memoria de recepción
- Imprimir un fax almacenado en la memoria del equipo

- 
- Cancelar un fax en curso
  - Consultar y cancelar un fax pendiente
  - Cargar documentos en el alimentador automático de documentos (ADF)
  - Cargar documentos en el cristal de escaneado
-

## Establecer detección de tono de marcación

Al configurar el tono de marcación en [Detección], se acortará la pausa de detección del tono de marcación.

1. Pulse  [Ajustes] > [Todas config. (Todos ajustes)] > [Conf.inicial] > [Tono marcado].
2. Pulse [Detección] o [No detectado].
3. Pulse .





### Información relacionada

- [Problemas de teléfono y fax](#)

## VoIP/interferencia de línea telefónica

Si tiene problemas para enviar o recibir faxes debido a posibles interferencias en la línea telefónica, o bien si está usando un sistema VoIP, le recomendamos que cambie la velocidad del módem para minimizar los errores en las operaciones de fax.

1. Pulse  [Ajustes] > [Todas config. (Todos ajustes)] > [Conf.inicial] > [Compatibilidad].
2. Pulse la opción deseada.
  - [Básica (VoIP) (Básic(paraVoIP))] reduce la velocidad del módem en 9600 bps y apaga el Modo de Corrección de Errores (ECM). A menos que la interferencia en su línea telefónica sea un problema habitual, es preferible utilizar esta opción solo cuando sea necesario.  
Para mejorar la compatibilidad con la mayoría de servicios VoIP, Brother recomienda cambiar la configuración de compatibilidad a [Básica (VoIP) (Básic(paraVoIP))].
  - [Normal] ajusta la velocidad del módem en 14.400 bps.
  - [Alto] ajusta la velocidad del módem en 33.600 bps.
3. Pulse .



- VoIP (voz sobre IP) es un tipo de sistema telefónico que utiliza una conexión a Internet en lugar de una línea telefónica tradicional.



### Información relacionada

- [Problemas de teléfono y fax](#)
- [Voz sobre IP \(VoIP/Interferencia de línea telefónica\)](#)
- [Mensajes de error y mantenimiento](#)

## Otros problemas

### Problemas de copia

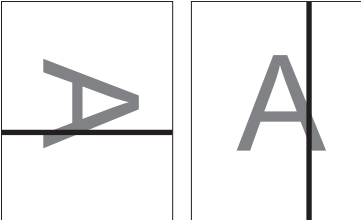
Problemas	Sugerencias
No se puede hacer una copia.	Comuníquese con el administrador para comprobar sus ajustes de Secure Function Lock.
Aparecen líneas o rayas negras en las copias. 	Cuando aparecen líneas negras en las copias suele deberse a que hay suciedad o corrector líquido en la banda del cristal. Limpie la banda del cristal, el cristal de escaneado, además de la barra blanca y el plástico blanco situados encima. >> <i>Información relacionada: Limpiar el escáner</i>
Aparecen marcas o puntos negros en las copias.	Por lo general, aparecen marcas o puntos negros en las copias porque el cristal de escaneado está sucio o manchado de corrector líquido. Limpie el cristal de escaneado y el plástico blanco que se encuentra sobre este. >> <i>Información relacionada: Limpiar el escáner</i>
Las copias están vacías.	Asegúrese de que está cargando el documento correctamente. >> <i>Información relacionada: Cargar documentos en la unidad del Alimentador automático de documentos (ADF)</i> >> <i>Información relacionada: Cargar documentos en el cristal de escaneado</i>
Malos resultados de copia al utilizar la unidad ADF.	Pruebe a utilizar el cristal de escaneado. >> <i>Información relacionada: Cargar documentos en el cristal de escaneado</i>
La opción Ajustar a página no funciona correctamente.	Asegúrese de que el documento no está inclinado en el cristal de escaneado. Vuelva a colocar el documento e inténtelo de nuevo.  Es posible que el equipo no detecte correctamente el tamaño de algunos documentos, como de las transparencias y documentos de color oscuro. Por este motivo, Ajustar a página podría no funcionar.  En lugar de seleccionar Ajustar a página, seleccione un porcentaje de ampliación o reducción en función del tamaño del documento y del papel.
Manchas en la parte trasera de la página al utilizar la función de copia automática a 2 caras.	Cambie las opciones de configuración de impresión. >> <i>Información relacionada: Cambiar las opciones de configuración de impresión cuando surgen problemas de impresión</i>

### Problemas de escaneado

Problemas	Sugerencias
Aparecen errores TWAIN o WIA cuando comienza el escaneado. (Windows®)	Asegúrese de haber seleccionado el controlador TWAIN o WIA de Brother como controlador principal en la aplicación de escaneado. Por ejemplo, en Nuance™ PaperPort™ 14SE, haga clic en <b>Escritorio &gt; Configuración de digitalización &gt; Seleccionar...</b> para seleccionar el controlador TWAIN/WIA de Brother.
OCR no funciona.	Pruebe a incrementar la resolución de escaneado.
Malos resultados de escaneado al utilizar la unidad ADF. (Aparecen líneas negras en los datos escaneados).	Limpie la barra blanca y la banda del cristal situada debajo de ella. >> <i>Información relacionada: Limpiar el escáner</i>  Pruebe a utilizar el cristal de escaneado. >> <i>Información relacionada: Cargar documentos en el cristal de escaneado</i>

## Dificultades con la impresión directa de fotografías

Problemas	Sugerencias
Falta una parte de la fotografía al imprimirla.	Asegúrese de que las opciones de impresión sin bordes y de recorte estén desactivadas. <b>&gt;&gt; Información relacionada:</b> <i>Imprimir fotografías sin bordes desde una unidad flash USB</i> <b>&gt;&gt; Información relacionada:</b> <i>Imprimir fotografías utilizando la función de recorte automático</i>

## Problemas de software

Problemas	Sugerencias
No se puede imprimir.	Desinstale y vuelva a instalar el controlador de Brother.
Aparece "Dispositivo ocupado" en la pantalla de la computadora.	Asegúrese de que no aparezca ningún mensaje de error en la pantalla del equipo.

### Información relacionada

- Si está teniendo problemas con su equipo
- Solución de problemas
- Limpiar el escáner
- Cargar documentos en el alimentador automático de documentos (ADF)
- Cargar documentos en el cristal de escaneado
- Imprimir fotografías sin bordes desde una unidad flash USB
- Imprimir fotografías utilizando la función de recorte automático
- Cambiar las opciones de configuración de impresión cuando surgen problemas de impresión



## Problemas de red



- Utilizar la Herramienta de reparación de conexión de red (Windows®)
- ¿Dónde puedo encontrar la configuración de red del equipo Brother?
- No puedo completar la configuración de la red inalámbrica
- El equipo Brother no puede imprimir, escanear o recibir PC-FAX a través de la red
- Deseo comprobar que mis dispositivos de red funcionan correctamente
- Solución de problemas

## Utilizar la Herramienta de reparación de conexión de red (Windows®)

Use la herramienta de reparación de conexión de red para corregir las configuraciones de red del equipo Brother. La herramienta asignará la dirección IP y la máscara de subred correctas.

- Windows® 7/Windows® 8/Windows® 10  
Debe iniciar sesión con derechos de administrador.
- Asegúrese de que el equipo Brother esté encendido y conectado a la misma red que el ordenador.

1. Realice una de las siguientes acciones:

Opción	Descripción
Windows® 7	Haga clic en  ( <b>Iniciar</b> ) > <b>Todos los programas</b> > <b>Brother</b> > <b>Brother Utilities</b> .  Haga clic en la lista desplegable y seleccione el nombre del modelo (si no está ya seleccionado). Haga clic en <b>Herramientas</b> en la barra de navegación izquierda y, a continuación, haga clic en <b>Herramienta de reparación de conexión de red</b> .
Windows® 8/ Windows® 10	Inicie  ( <b>Brother Utilities</b> ) y, a continuación, haga clic en la lista desplegable y seleccione el nombre del modelo (si no está ya seleccionado). Haga clic en <b>Herramientas</b> en la barra de navegación izquierda y, a continuación, haga clic en <b>Herramienta de reparación de conexión de red</b> .



Si aparece la pantalla **Control de cuentas de usuario**, haga clic en **Sí**.

2. Siga las instrucciones que aparecen en la pantalla.
3. Imprima el informe de configuración de red para comprobar el diagnóstico.



La Herramienta de reparación de conexión de red se iniciará automáticamente si activa la opción **Active la herramienta de reparación de conexión** en Status Monitor. Haga clic con el botón derecho en la pantalla Status Monitor y, a continuación, haga clic en **Otras configuraciones** > **Active la herramienta de reparación de conexión**. Esta acción no es recomendable si el administrador de red ha definido la dirección IP como estática, porque modificará automáticamente la dirección IP.

Si la dirección IP y la máscara de subred correctas no han sido asignadas incluso después de haber utilizado la Herramienta de reparación de conexión de red, póngase en contacto con el administrador de red para solicitarle esta información.



### Información relacionada

- [Problemas de red](#)
- [Imprimir el informe de configuración de la red](#)
- [El equipo Brother no puede imprimir, escanear o recibir PC-FAX a través de la red](#)
- [Deseo comprobar que mis dispositivos de red funcionan correctamente](#)

---

▲ Inicio > Solución de problemas > Si está teniendo problemas con su equipo > Problemas de red > ¿Dónde puedo encontrar la configuración de red del equipo Brother?

## ¿Dónde puedo encontrar la configuración de red del equipo Brother?

- [Cambiar la configuración del equipo desde la computadora](#)
- [Imprimir el informe de configuración de la red](#)

## No puedo completar la configuración de la red inalámbrica

Apague el enrutador inalámbrico y vuelva a encenderlo. Luego, intente configurar de nuevo los ajustes inalámbricos. Si no puede resolver el problema, siga las siguientes instrucciones:

Investigue el problema con el informe WLAN.

Causa	Acción	Interfaz
Sus ajustes de seguridad (SSID/clave de red) no son correctos.	<ul style="list-style-type: none"> <li>• Confirme la configuración de seguridad utilizando <b>Ayuda para la configuración inalámbrica</b>. Para obtener más información y descargar la utilidad, vaya a la página <b>Descargas</b> de su modelo en Brother Solutions Center en <a href="http://support.brother.com">support.brother.com</a>.</li> <li>• Seleccione y confirme que está utilizando los ajustes de seguridad correctos.                             <ul style="list-style-type: none"> <li>- Consulte las instrucciones suministradas con el enrutador/punto de acceso a LAN inalámbrica para obtener información sobre cómo encontrar los ajustes de seguridad.</li> <li>- El nombre o número de modelo del fabricante del enrutador/punto de acceso a LAN inalámbrica se puede utilizar como los ajustes de seguridad predeterminados.</li> <li>- Consulte con el fabricante del punto de acceso/enrutador, su proveedor de Internet o administrador de red.</li> </ul> </li> </ul>	Inalámbrica
No se permite la dirección MAC de su equipo Brother.	Confirme que la dirección MAC del equipo Brother está activada en el filtro. Puede encontrar la dirección MAC en el panel de control del equipo Brother.	Inalámbrica
Su enrutador/punto de acceso a LAN inalámbrica está en modo sigiloso (no transmite el SSID).	<ul style="list-style-type: none"> <li>• Introduzca el nombre correcto de SSID o la clave de red de forma manual.</li> <li>• Revise el nombre de SSID o la clave de red en las instrucciones suministradas con el enrutador/punto de acceso a LAN inalámbrica y vuelva a definir la configuración de la red inalámbrica.</li> </ul>	Inalámbrica
Sus ajustes de seguridad (SSID/contraseña) no son correctos.	<ul style="list-style-type: none"> <li>• Confirme el SSID y la contraseña.                             <ul style="list-style-type: none"> <li>- Al configurar la red manualmente, el SSID y la contraseña aparecen en su equipo Brother. Si el dispositivo móvil es compatible con la configuración manual, el SSID y la contraseña aparecerán en la pantalla de su dispositivo móvil.</li> </ul> </li> </ul>	Wi-Fi Direct
Está utilizando Android™ 4.0.	Si su dispositivo móvil se desconecta (aproximadamente seis minutos después del uso de Wi-Fi Direct), intente la configuración de una sola pulsación mediante WPS (recomendado) y defina al equipo Brother como P/G.	Wi-Fi Direct
El equipo Brother está demasiado lejos de su dispositivo móvil.	Sitúe el equipo Brother en un radio de 3,3 pies (1 metro) del dispositivo móvil cuando configure los ajustes de la red Wi-Fi Direct.	Wi-Fi Direct
Hay algunos obstáculos (paredes o muebles, por ejemplo) entre el equipo y el dispositivo móvil.	Mueva el equipo Brother a una zona libre de obstáculos.	Wi-Fi Direct
Hay una computadora inalámbrica, un dispositivo compatible con Bluetooth®, un horno microondas o un teléfono inalámbrico digital cerca del equipo Brother o del dispositivo móvil.	Aleje otros dispositivos del equipo Brother o del dispositivo móvil.	Wi-Fi Direct
Ya comprobé y probé todo lo anterior, pero el equipo	<ul style="list-style-type: none"> <li>• Apague el equipo Brother y vuelva a encenderlo. Luego, intente configurar de nuevo los ajustes de Wi-Fi Direct.</li> </ul>	Wi-Fi Direct

---

Causa	Acción	Interfaz
Brother sigue sin poder completar la configuración de Wi-Fi Direct.	<ul style="list-style-type: none"><li>• Si utiliza el equipo Brother como cliente, confirme cuántos dispositivos se permiten en la red Wi-Fi Direct actual, y luego revise la cantidad de dispositivos conectados.</li></ul>	

#### Para Windows®

Si la conexión inalámbrica se ha interrumpido, y ha revisado e intentado todo lo anterior, recomendamos utilizar la herramienta de reparación de conexión de red.





#### Información relacionada

- [Problemas de red](#)
  - [Configurar el equipo para usarlo en una red inalámbrica cuando no se difunde el SSID](#)
  - [Utilizar Wi-Fi Direct®](#)
-

## El equipo Brother no puede imprimir, escanear o recibir PC-FAX a través de la red

Causa	Acción	Interfaz
El software de seguridad bloquea el acceso del equipo a la red. (La función de escaneado en red no funciona ).	<ul style="list-style-type: none"> <li>Windows® Configure el software cortafuegos/seguridad de terceros para permitir el escaneado en red. Para agregar el puerto 54925 para el escaneado en red, escriba la siguiente información:                             <ul style="list-style-type: none"> <li>En <b>Nombre</b>: Introduzca cualquier descripción, por ejemplo, Brother NetScan.</li> <li>En <b>Número de puerto</b>: Introduzca 54925.</li> <li>En <b>Protocolo</b>: UDP está seleccionado.</li> </ul>                             Consulte el manual de instrucciones suministrado con su software cortafuegos/seguridad de terceros o comuníquese con el fabricante del software.                         </li> <li>Mac (Brother iPrint&amp;Scan) En la barra de menú <b>Finder</b>, haga clic en <b>Ir &gt; Aplicaciones</b> y, a continuación, haga doble clic en el icono Brother iPrint&amp;Scan. Aparecerá la ventana de Brother iPrint&amp;Scan. Haga clic en el botón <b>Seleccione su equipo.</b> y, a continuación, siga las instrucciones que aparecen en la pantalla para volver a seleccionar el equipo de red. (Controlador TWAIN) En la barra de menú <b>Finder</b>, haga clic en <b>Ir &gt; Aplicaciones &gt; Brother &gt; TWAIN Driver Utility</b> y, a continuación, haga doble clic en el icono Selector de dispositivo. Se abrirá la ventana Selector de dispositivo. Vuelva a seleccionar su equipo de red, asegúrese de que <b>Estado</b> esté en <b>inactivo</b> y, a continuación, haga clic en <b>OK</b>.</li> </ul>	Cableada/ inalámbrica
El software de seguridad bloquea el acceso del equipo a la red. (La función de recepción PC-Fax en red no funciona). (Windows®)	<p>Ajuste el software cortafuegos/seguridad de terceros para permitir la recepción PC-FAX. Para agregar el puerto 54926 para la recepción PC-FAX en red, escriba la siguiente información:</p> <ul style="list-style-type: none"> <li>En <b>Nombre</b>: Introduzca cualquier descripción, por ejemplo, Recepción de PC-FAX Brother.</li> <li>En <b>Número de puerto</b>: Introduzca 54926.</li> <li>En <b>Protocolo</b>: UDP está seleccionado.</li> </ul> <p>Consulte el manual de instrucciones suministrado con su software cortafuegos/seguridad de terceros o comuníquese con el fabricante del software.</p>	Cableada/ inalámbrica
El software de seguridad bloquea el acceso del equipo a la red.	<p>Algún software de seguridad puede bloquear el acceso sin mostrar un cuadro de diálogo de alerta de seguridad incluso luego de una instalación correcta.</p> <p>Para permitir el acceso, consulte las instrucciones de su software de seguridad o pregunte al fabricante del software.</p>	Cableada/ inalámbrica

Causa	Acción	Interfaz
Su equipo Brother no tuvo asignada una dirección IP disponible.	<ul style="list-style-type: none"> <li>• Confirme la dirección IP y la máscara de subred. Verifique que tanto la dirección IP como la máscara de subred y el equipo Brother son los correctos y están ubicados en la misma red. Para obtener más información acerca de cómo verificar la dirección IP y la máscara de subred, pregunte a su administrador de red.</li> <li>• Windows® Confirme la dirección IP y la máscara de subred utilizando la Herramienta de reparación de conexión de red.</li> <li>• Mac Compruebe los dispositivos de red mediante el comando ping. Para obtener más información sobre cómo verificar los ajustes de red &gt;&gt; <i>Información relacionada: Comprobar los dispositivos de red mediante el comando ping.</i></li> </ul>	Cableada/ inalámbrica
El trabajo de impresión que ha fallado se encuentra aún en la cola de impresión de su ordenador.	<ul style="list-style-type: none"> <li>• Si el trabajo de impresión que ha fallado se encuentra aún en la cola de impresión de su ordenador, bórralo.</li> <li>• De lo contrario, haga doble clic en el icono de la impresora de la carpeta siguiente y cancele todos los documentos: <ul style="list-style-type: none"> <li>- Windows® 7 Haga clic en  (Inicio) &gt; <b>Dispositivos e impresoras.</b></li> <li>- Windows® 8 Mueva el ratón a la esquina inferior derecha del escritorio. Cuando aparezca la barra de menú, haga clic en <b>Configuración &gt; Panel de control.</b> En el grupo <b>Hardware y sonido</b>, haga clic en <b>Ver dispositivos e impresoras.</b></li> <li>- Windows® 10 y Windows Server® 2016 Haga clic en  &gt; <b>Sistema de Windows &gt; Panel de control.</b> En el grupo <b>Hardware y sonido</b>, haga clic en <b>Ver dispositivos e impresoras.</b></li> <li>- Windows Server® 2008 Haga clic en <b>Inicio &gt; Panel de control &gt; Impresoras.</b></li> <li>- Windows Server® 2012 Mueva el ratón a la esquina inferior derecha del escritorio. Cuando aparezca la barra de menú, haga clic en <b>Configuración &gt; Panel de control.</b> En el grupo <b>Hardware</b>, haga clic en <b>Ver dispositivos e impresoras &gt; Impresoras.</b></li> <li>- Windows Server® 2012 R2 Haga clic en <b>Panel de control</b> en la pantalla <b>Inicio.</b> En el grupo <b>Hardware</b>, haga clic en <b>Ver dispositivos e impresoras.</b></li> <li>- Mac Haga clic en <b>Preferencias del Sistema &gt; Impresoras y escáneres.</b></li> </ul> </li> </ul>	Cableada/ inalámbrica
Su equipo Brother no está conectado a la red inalámbrica.	Imprima el informe WLAN para comprobar el código de error en el informe impreso.	Inalámbrica

Si ha comprobado e intentado todo lo anterior pero el equipo Brother sigue sin imprimir ni escanear, desinstale el software y los controladores de Brother y vuelva a instalarlos.

### Información relacionada

- [Problemas de red](#)
- [Imprimir el informe WLAN](#)

- 
- Utilizar la Herramienta de reparación de conexión de red (Windows®)
  - Códigos de error del informe de LAN inalámbrica
  - Comprobar los dispositivos de red mediante el comando ping
  - Deseo comprobar que mis dispositivos de red funcionan correctamente
-



## Deseo comprobar que mis dispositivos de red funcionan correctamente

Comprobar	Acción	Interfaz
Compruebe que su equipo Brother, su punto de acceso/enrutador, o su concentrador de red están encendidos.	<p><b>Compruebe las siguientes acciones:</b></p> <ul style="list-style-type: none"> <li>• El cable de alimentación está conectado correctamente y el equipo Brother está encendido.</li> <li>• El punto de acceso/enrutador o el concentrador está encendido y su botón de conexión está parpadeando.</li> <li>• Todos los envoltorios protectores se han retirado del equipo.</li> <li>• La cubierta del escáner y la cubierta para el desatasco de papel están completamente cerradas.</li> <li>• El papel se ha insertado correctamente en la bandeja de papel.</li> <li>• (Para redes cableadas) Un cable de red está conectado de manera segura al equipo Brother y al enrutador o concentrador.</li> </ul>	Cableada/ inalámbrica
Compruebe que puede hacer "ping" de su equipo Brother desde su ordenador.	<p>Haga ping al equipo Brother desde la computadora utilizando la dirección IP o el nombre de nodo en el símbolo del sistema de Windows® o la aplicación Mac Terminal:</p> <p>haga ping &lt;ipaddress&gt; o &lt;nodename&gt;.</p> <ul style="list-style-type: none"> <li>• Correcto: su equipo Brother funciona correctamente y está conectado a la misma red que su ordenador.</li> <li>• Incorrecto: su equipo Brother no está conectado a la misma red que su ordenador.</li> </ul> <p>(Windows®) Consulte el administrador de red y utilice la Herramienta de reparación de conexión de red para reparar la dirección IP y la máscara de subred.</p> <p>(Mac) Confirme que la dirección IP y la máscara de subred están configuradas correctamente.</p>	Cableada/ inalámbrica
Compruebe que su equipo Brother está conectado a la red inalámbrica.	Imprima el informe WLAN para comprobar el código de error en el informe impreso.	Inalámbrica

Si ha verificado y comprobado todas las acciones anteriores, pero todavía tiene problemas, consulte las instrucciones suministradas con su punto de acceso/enrutador de LAN inalámbrica para encontrar la información sobre el SSID y la clave de red, y configurarlos correctamente.

### ✓ Información relacionada

- [Problemas de red](#)
- [Comprobar los dispositivos de red mediante el comando ping](#)
- [Imprimir el informe de configuración de la red](#)
- [Imprimir el informe WLAN](#)
- [Utilizar la Herramienta de reparación de conexión de red \(Windows®\)](#)
- [El equipo Brother no puede imprimir, escanear o recibir PC-FAX a través de la red](#)
- [Códigos de error del informe de LAN inalámbrica](#)

Inicio > Solución de problemas > Si está teniendo problemas con su equipo > Problemas de red > Deseo comprobar que mis dispositivos de red funcionan correctamente > Comprobar los dispositivos de red mediante el comando ping

## Comprobar los dispositivos de red mediante el comando ping

Compruebe la dirección IP tanto de su computadora como del equipo Brother y, a continuación, confirme si la red funciona correctamente.

- >> [Configure la dirección IP de la computadora \(Windows®\)](#)
- >> [Configure la dirección IP de la computadora \(Mac\)](#)
- >> [Configure la dirección IP del equipo Brother](#)

### Configure la dirección IP de la computadora (Windows®)

1. Realice una de las siguientes acciones:

- Windows® 7

Haga clic en /(Iniciar) > **Todos los programas > Accesorios > Símbolo del sistema.**

- Windows® 8

Mueva el ratón a la esquina inferior derecha del escritorio. Cuando aparezca la barra de menú, haga clic en **Buscar > Símbolo del sistema.**

- Windows® 10

Haga clic en  > **Sistema de Windows > Símbolo del sistema.**

- Escriba "ipconfig" y, a continuación, pulse la tecla Entrar del teclado.
- Confirme los valores de la dirección IPv4 y de la máscara de subred.
- Escriba "exit" y, a continuación, pulse la tecla Entrar del teclado.

### Configure la dirección IP de la computadora (Mac)

- Seleccione **Preferencias del Sistema** en el menú Apple.
- Haga clic en **Red > Avanzado > TCP/IP.**
- Confirme los valores de la dirección IPv4 y de la máscara de subred.

### Configure la dirección IP del equipo Brother

Imprima el informe de configuración de la red y confirme los valores de la dirección IP y de la máscara de subred.

```
<IP Settings >
IP Address          192.168.11.250      (set manually)
Subnet Mask         255.255.255.0
IP Gateway          192.168.100.200
Boot Method         STATIC
Boot Tries          3
IP Filter           Disabled
```

Compruebe la dirección IP tanto de la computadora como del equipo Brother. Confirme que los números correspondientes a la dirección de red son iguales. Por ejemplo, si la máscara de subred es "255.255.255.0", es normal que sean diferentes solo los números correspondientes a la dirección del host.

	Dirección de red	Dirección del host	
Dirección IP	192.168.100.	250	Establezca el último número, que corresponde al "0" en la máscara de subred, entre 1-254.
Máscara de subred	255.255.255.	0	Normalmente no hay problemas cuando la máscara de subred es "255.255.255.0". Utilice el mismo valor para todas las computadoras.



## Información relacionada

- Deseo comprobar que mis dispositivos de red funcionan correctamente
- El equipo Brother no puede imprimir, escanear o recibir PC-FAX a través de la red

## Problemas con Google Cloud Print

Problema	Sugerencias
Mi equipo Brother no aparece en la lista de impresoras.	Asegúrese de que el equipo esté encendido.
	Confirme que Google Cloud Print™ esté habilitado.
	Confirme que su equipo esté registrado con Google Cloud Print™. Si no fuera así, intente registrarse de nuevo.
No puedo imprimir.	Asegúrese de que el equipo esté encendido.
	Confirme la configuración de la red. >> <i>Información relacionada</i>
	Es posible que algunos archivos no puedan imprimirse o que se impriman de forma diferente a como se muestran.
No puedo registrar mi equipo Brother con Google Cloud Print™.	Asegúrese de que su equipo esté conectado a una red con acceso a Internet.
	Compruebe que la fecha y la hora estén configuradas correctamente en su equipo.
No veo un mensaje de confirmación en mi equipo Brother cuando intento registrarme con Google Cloud Print™, incluso después de repetir los pasos de registro.	Asegúrese de que su equipo Brother no esté ocupado mientras se esté registrando con Google Cloud Print™.



### Información relacionada

- [Si está teniendo problemas con su equipo](#)
- [Solución de problemas](#)
- [Configuración de red para usar Google Cloud Print](#)

## Problemas con AirPrint

Problema	Sugerencias
Mi equipo Brother no aparece en la lista de impresoras.	Asegúrese de que el equipo Brother esté encendido.
	Confirme los ajustes de la red.
	Acerque el dispositivo móvil al punto de acceso/enrutador inalámbrico o al equipo Brother.
No puedo imprimir.	Asegúrese de que el equipo Brother esté encendido.
	Confirme los ajustes de la red.
Quiero imprimir un documento de varias páginas desde un dispositivo iOS, pero SOLO se imprime la primera página.	Compruebe que esté ejecutando la versión más reciente de OS. Consulte el siguiente artículo de asistencia de Apple para obtener más información sobre AirPrint: <a href="https://support.apple.com/kb/HT4356">support.apple.com/kb/HT4356</a> .



### Información relacionada

- [Si está teniendo problemas con su equipo](#)
- [Solución de problemas](#)

## Consultar la información del equipo

Siga estas instrucciones para consultar el número de serie, la versión del firmware y la actualización del firmware del equipo.

1. Pulse  [Ajustes] > [Todas config. (Todos ajustes)] > [Info. equipo].
2. Pulse una de las siguientes opciones:

Opción	Descripción
Nro. de serie (Núm. de serie)	Consulte el número de serie de su equipo.
Versión de firmware (Versión Firmware)	Consulte la versión del firmware de su equipo.
Actualización de firmware	Actualice su equipo a la última versión del firmware.
Comprob. autom. firmware (Comprobación autom firm)	Vea la información del firmware en la pantalla Inicio.
Cont. páginas	Permite comprobar el número total de páginas impresas en el equipo.

3. Pulse .

### Información relacionada

- [Solución de problemas](#)

## Restablecer el equipo Brother

1. Pulse  [Ajustes] > [Todas config. (Todos ajustes)] > [Conf.inicial] > [Reiniciar].
2. Presione la opción de restauración que desee utilizar.
3. Pulse [OK] durante dos segundos para reiniciar el equipo.



### Información relacionada

- [Solución de problemas](#)
- [Información general de funciones de restauración](#)
- [Informe de transferencia de faxes o diario del fax](#)

## Información general de funciones de restauración

Están disponibles las siguientes funciones de restauración:

1. [Reiniciar equipo (Reinicio de máquina)]  
Permite restaurar la configuración del equipo que haya cambiado.  
La libreta de direcciones, los informes de fax y el historial de llamadas no se restablecerán.
2. [Red]  
La restauración del servidor de impresión a sus valores predeterminados de fábrica (incluye la información de la contraseña y la dirección IP).
3. [Libreta de direcciones y fax]  
Libreta de direcciones y fax restablece las siguientes configuraciones:
  - Libreta de direcciones y Grupos configurados
  - Trabajos de fax programados en la memoria  
Fax diferido y Transmisión diferida por lotes
  - ID de estación  
Nombre y Número
  - Opciones de fax remoto
  - Informe  
Informe Verificación de la transmisión, Libreta de direcciones y Diario del fax
  - Historial  
Historial de ID de llamada y Llamada saliente
  - Faxes en la memoria
4. [Todas config. (Todos ajustes)]  
Utilice la función de restablecimiento de la configuración para restaurar toda la configuración del equipo a los valores de fábrica.  
Brother le recomienda firmemente que usted realice esta operación cuando se deshaga del equipo.



Desenchufe el cable de interfaz antes de seleccionar [Red] o [Todas config. (Todos ajustes)].



### Información relacionada

- [Restablecer el equipo Brother](#)
- [Informe de transferencia de faxes o diario del fax](#)



## Mantenimiento rutinario

- Rellene los tanques de tinta
- Limpiar el equipo Brother
- Revisar el equipo Brother
- Corregir la alimentación de papel para reducir las líneas verticales
- Cambiar las opciones de configuración de impresión cuando surgen problemas de impresión
- Empacar y enviar su equipo Brother

## Rellene los tanques de tinta

Cuando el equipo detecta que se está quedando sin tinta, se mostrará un mensaje.

En la pantalla LCD se muestra qué tanque tiene poca tinta o debe rellenarse. Asegúrese de seguir las instrucciones que se muestran en la pantalla LCD para rellenar los tanques de tinta en el orden correcto.

Puede comprobar visualmente la cantidad real de tinta restante mirando a través de la ventana (1) del tanque de tinta. Si el nivel de tinta restante se encuentra por debajo o al nivel de la línea (2) situada bajo la marca de nivel de llenado mínimo, rellene el tanque de tinta.

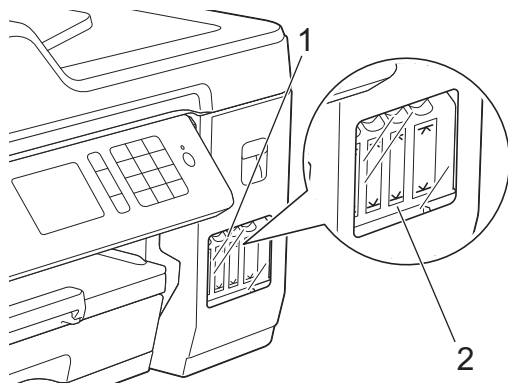

La tinta bajo la línea inferior es necesaria para evitar que el aire seque y dañe el conjunto del cabezal de impresión.

Rellene el tanque de tinta cuando el nivel de tinta restante se encuentre por debajo o al nivel de la línea inferior.

### ⚠ AVISO

Si le entra tinta en los ojos, enjuáguese con agua inmediatamente. De lo contrario, los ojos pueden enrojecerse o inflamarse ligeramente. Si se produjese cualquier otra anomalía, póngase en contacto con su médico.

### IMPORTANTE

- Brother recomienda encarecidamente que siga utilizando solo tinta de sustitución original de Brother diseñada para su modelo. Usar o intentar usar tinta potencialmente incompatible en el equipo Brother puede provocar daños en el equipo y/o generar una calidad de impresión insatisfactoria. Nuestra garantía no cubre ningún problema provocado por el uso de tinta de terceros no autorizada. Para proteger su inversión y obtener un óptimo rendimiento del equipo Brother, recomendamos especialmente el uso de suministros Brother genuinos.

1. Abra la cubierta del tanque de tinta (1).

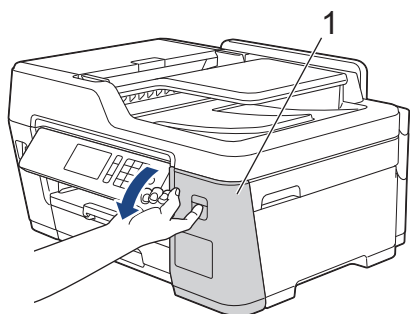

2. Tire de la pestaña hacia abajo para abrir el tapón del tanque de tinta para el color que desea rellenar.

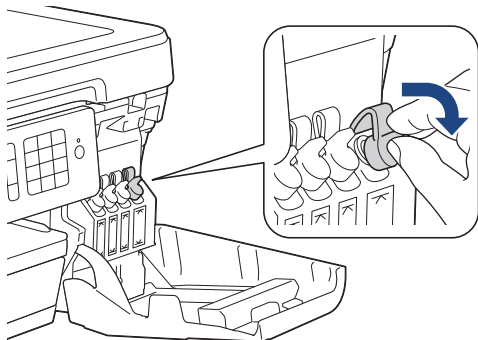

## NOTA

Tenga cuidado de no tocar la tinta cuando manipule el tapón del tanque.

3. Quite el tapón y retire la película de la botella de tinta y, a continuación, vuelva a enroscar el tapón.

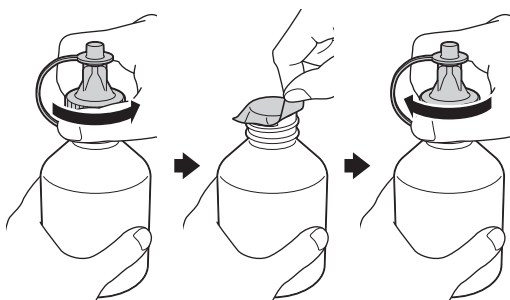

## IMPORTANTE

- Asegúrese de cerrar bien la botella de tinta. De lo contrario, la tinta podría salirse.
- NO agite las botellas de tinta. Si se mancha la piel o la ropa de tinta, lávese de inmediato con jabón o detergente.

4. Retire el tapón de la boquilla de la botella de tinta.



5. Compruebe que el color del tapón del tanque de tinta coincide con el color de la tinta que desea rellenar. Introduzca la boquilla de la botella de tinta firmemente de forma que no se salga la tinta. Rellene el tanque de tinta apretando suavemente la botella de la forma mostrada en la ilustración.

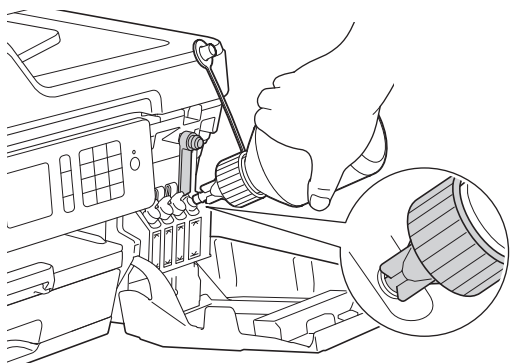

## IMPORTANTE

Tenga cuidado de no llenar la tinta más allá de la línea superior por encima de la marca de relleno máximo.

## NOTA

- Tenga cuidado de no derramar tinta cuando rellene el tanque.
- Utilice toda la tinta de la botella para rellenar el tanque, siempre y cuando el nivel no sobrepase la línea superior.

6. Apunte la boquilla hacia arriba para no derramar tinta y, a continuación, extráigala del tanque de tinta.

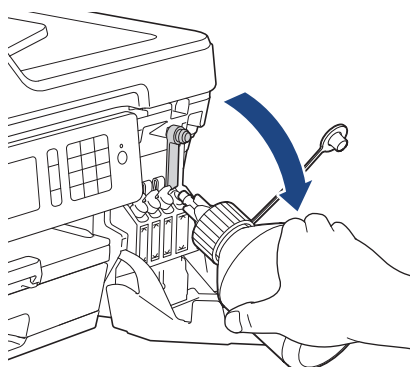

## NOTA

Si aún queda tinta en la botella, vuelva a colocar el tapón, apriételo bien y guarde la botella en sentido vertical, en una superficie nivelada y en un lugar oscuro y fresco.

7. Empuje hacia abajo sobre la tapa del tanque de tinta para cerrarlo bien.

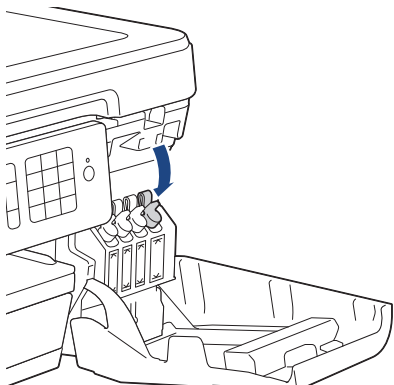

8. Repita estos pasos para todos los tanques de tinta que desee rellenar.
9. Cierre la cubierta de los tanques de tinta.

---

Al abrir y cerrar la cubierta del tanque de tinta, puede aparecer un mensaje en la pantalla LCD para comprobar si los tanques de tinta se han rellenado.

- Si rellenó los tanques de tinta, pulse [Sí], y pulse [Sí] para restaurar el contador de tinta de los colores rellenados.
- Si no rellenó el tanque de tinta, asegúrese de pulsar [No].

## IMPORTANTE

- Si mezcla accidentalmente los colores llenando el tanque de tinta equivocado, llame al Servicio de Atención al Cliente de Brother.
- Una vez abierta una botella de tinta, úsela en un plazo de seis meses. Utilice las botellas de tinta cerradas antes de la fecha de caducidad indicada en su embalaje.



### Información relacionada

- [Mantenimiento rutinario](#)
  - [Mensajes de error y mantenimiento](#)
  - [Problemas de manipulación de papel e impresión](#)
  - [Empacar y enviar su equipo Brother](#)
-

## Limpiar el equipo Brother

- Limpiar el escáner
- Limpiar el cabezal de impresión desde el equipo Brother
- Revisar el cabezal de impresión de la computadora (Windows®)
- Revisar el cabezal de impresión de la computadora (Mac)
- Limpie la pantalla LCD del equipo
- Limpiar el exterior del equipo
- Limpiar la platina de impresión del equipo
- Limpiar los rodillos de alimentación del papel
- Limpiar el teclado de base
- Limpiar los rodillos de recogida de papel

## Limpiar el escáner

1. Desenchufe el equipo de la tomacorriente de CA.
2. Levante la cubierta de documentos (1). Limpie el cristal de escaneado (2) y el plástico blanco (3) con un paño suave y sin pelusa humedecido en agua.

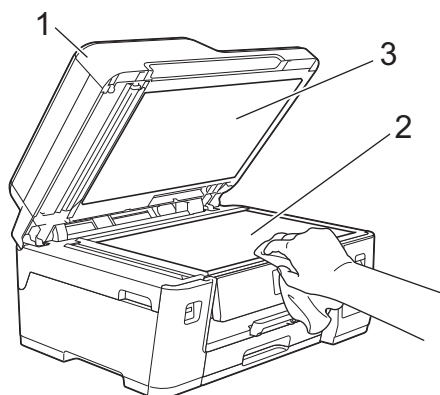

3. En la unidad ADF, limpie la barra blanca (1) y la banda del cristal (2) con un paño suave y sin pelusa humedecido en agua.

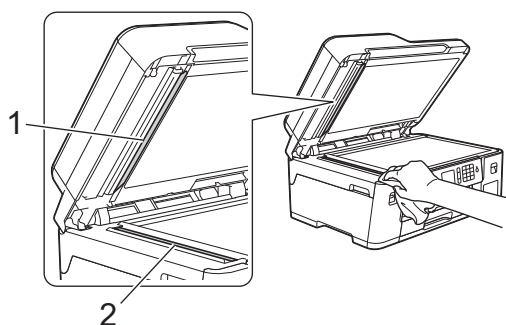

Además de limpiar el cristal de escaneado y la banda del cristal con un paño suave y sin pelusa humedecido en agua, deslice el dedo sobre el cristal para comprobar si está completamente limpio. Si hay suciedad o restos, limpie de nuevo el cristal concentrándose en esa área. Es posible que tenga que repetir el proceso de limpieza tres o cuatro veces. Para realizar una prueba, haga una copia después de cada intento de limpieza.



Si hay suciedad o corrector líquido en la banda del cristal, en la prueba de impresión aparecerá una línea vertical.



La línea desaparecerá si se limpia la banda del cristal.



## Información relacionada

- Limpiar el equipo Brother
- Problemas de teléfono y fax
- Otros problemas



## Limpiar el cabezal de impresión desde el equipo Brother

Para mantener una buena calidad de impresión, el equipo limpia automáticamente el cabezal de impresión cuando es necesario. Puede iniciar el proceso de limpieza manualmente si hay un problema de calidad de impresión.

- Limpie el cabezal de impresión si hay una línea horizontal o un espacio en blanco en el texto o en los gráficos de las páginas impresas. En función del color problemático, seleccione solo la limpieza del negro, la de tres colores a la vez (amarillo/cian/magenta) o la de los cuatro colores al mismo tiempo.
- La limpieza del cabezal de impresión consume tinta.
- Las limpiezas demasiado frecuentes consumen tinta innecesariamente.

### IMPORTANTE

NO toque el cabezal de impresión. Si lo hace, podría dañarlo de manera permanente y anular su garantía.

1. Pulse  [Ajustes] > [Mant. (Mantenim.)] > [Limp. de cabezal de impr. (Limpieza de cabezal de imp.)].
2. Pulse [Solo negro], [Color sólo (Color solo)] o [Todas (Todo)].
3. Pulse [Normal], [Fuerte] o [Lo más fuerte].
4. Pulse [Inicio].

El equipo limpiará el cabezal de impresión.



- Si limpia el cabezal de impresión y la impresión no mejora, pruebe a limpiar el cabezal de impresión de nuevo. Si la impresión no ha mejorado, póngase en contacto con el Servicio de atención al cliente de Brother.
- También puede limpiar el cabezal de impresión desde la computadora.

### ✓ Información relacionada

- [Limpiar el equipo Brother](#)
- [Problemas de manipulación de papel e impresión](#)
- [Revisar el cabezal de impresión de la computadora \(Windows®\)](#)
- [Revisar el cabezal de impresión de la computadora \(Mac\)](#)

## Revisar el cabezal de impresión de la computadora (Windows®)

Para mantener una buena calidad de impresión, el equipo limpia automáticamente el cabezal de impresión cuando es necesario. Puede iniciar el proceso de limpieza manualmente si hay un problema de calidad de impresión.

1. Realice una de las siguientes acciones:

- Para Windows Server® 2008

Haga clic en  (**Iniciar**) > **Panel de control** > **Hardware y sonido** > **Impresoras**.

- Para Windows® 7 y Windows Server® 2008 R2

Haga clic en  (**Iniciar**) > **Dispositivos e impresoras**.

- Para Windows® 8

Mueva el ratón a la esquina inferior derecha del escritorio. Cuando aparezca la barra de menú, haga clic en **Configuración** y, a continuación, en **Panel de control**. En el grupo **Hardware y sonido**, haga clic en **Ver dispositivos e impresoras**.

- Para Windows Server® 2012

Mueva el ratón a la esquina inferior derecha del escritorio. Cuando aparezca la barra de menú, haga clic en **Configuración** y, a continuación, en **Panel de control**. En el grupo **Hardware**, haga clic en **Ver dispositivos e impresoras**.

- Para Windows Server® 2012 R2

Haga clic en **Panel de control** en la pantalla **Inicio**. En el grupo **Hardware**, haga clic en **Ver dispositivos e impresoras**.

- Para Windows® 10 y Windows Server® 2016

Haga clic en  > **Sistema de Windows** > **Panel de control**. En el grupo **Hardware y sonido**, haga clic en **Ver dispositivos e impresoras**.

2. Haga clic con el botón derecho en el icono **Brother XXX-XXXX** (donde XXXX es el nombre de su modelo) y, a continuación, seleccione **Preferencias de impresión**. Si aparecen las opciones del controlador de impresora, seleccione el controlador de su impresora.

Aparecerá el cuadro de diálogo del controlador de impresora.

3. Haga clic en la pestaña **Mantenimiento**.

4. Seleccione una de las siguientes opciones:

Opción	Descripción
<b>Verificar calidad de impresión...</b>	Utilice esta opción para imprimir una página de prueba y comprobar la calidad de impresión.
<b>Imprimir limpieza de cabezales...</b>	Utilice esta opción para iniciar el proceso de limpieza manualmente. Seleccione esta opción si aparece una línea o espacios en blanco en el texto o en los gráficos de la página de prueba.

5. Realice una de las siguientes acciones:

- Si ha seleccionado la opción **Verificar calidad de impresión...**, haga clic en **Iniciar**.

El equipo imprimirá la página de prueba.

- Si ha seleccionado la opción **Imprimir limpieza de cabezales...**, elija la opción **Solo negro**, **Solo color** o **Todos** en el tipo de limpieza y, a continuación, haga clic en **Siguiente**.

6. Seleccione la opción **Normal**, **Fuerte** o **Más fuerte** para la intensidad de la limpieza, y a continuación, haga clic en **Siguiente**.

7. Haga clic en **Iniciar**.

---

El equipo iniciará la limpieza.



### **Información relacionada**

- [Limpiar el equipo Brother](#)
  - [Problemas de manipulación de papel e impresión](#)
  - [Limpiar el cabezal de impresión desde el equipo Brother](#)
-

## Revisar el cabezal de impresión de la computadora (Mac)

Para mantener una buena calidad de impresión, el equipo limpia automáticamente el cabezal de impresión cuando es necesario. Puede iniciar el proceso de limpieza manualmente si hay un problema de calidad de impresión.

1. Seleccione **Preferencias del Sistema** en el menú Apple.
2. Seleccione **Impresoras y escáneres** y, a continuación, seleccione el equipo.
3. Haga clic en el botón **Opciones y recambios...**
4. Haga clic en la pestaña **Utilidad** y, a continuación, en el botón **Abrir Utilidad Impresoras**. Aparecerá la pantalla de Status Monitor.
5. Haga clic en el menú **Control** y, a continuación, seleccione **Mantenimiento**.
6. Seleccione una de las siguientes opciones:

Opción	Descripción
<b>Verificar calidad de impresión...</b>	Utilice esta opción para imprimir una página de prueba y comprobar la calidad de impresión.
<b>Imprimir limpieza de cabezales...</b>	Utilice esta opción para iniciar el proceso de limpieza manualmente. Seleccione esta opción si aparece una línea o espacios en blanco en el texto o en los gráficos de la página de prueba.

7. Realice una de las siguientes acciones:
  - Si ha seleccionado la opción **Verificar calidad de impresión...**, haga clic en **Iniciar**. El equipo imprimirá la página de prueba.
  - Si ha seleccionado la opción **Imprimir limpieza de cabezales...**, elija la opción **Solo negro**, **Solo color** o **Todos** para el tipo de limpieza y, a continuación, haga clic en **Siguiente**.
8. Seleccione la opción **Normal**, **Fuerte** o **Más fuerte** para la intensidad de la limpieza, y a continuación, haga clic en **Siguiente**.
9. Haga clic en **Iniciar**. El equipo iniciará la limpieza.



### Información relacionada

- [Limpiar el equipo Brother](#)
- [Problemas de manipulación de papel e impresión](#)
- [Limpiar el cabezal de impresión desde el equipo Brother](#)

## Limpiar la pantalla LCD del equipo

### IMPORTANTE

NO utilice productos de limpieza líquidos (incluido etanol).

1. Mantenga pulsado  para apagar el equipo. La pantalla LCD mostrará [Apagando equipo] durante varios segundos antes de apagarse.
2. Limpie la pantalla LCD con un paño suave, seco y sin pelusa.

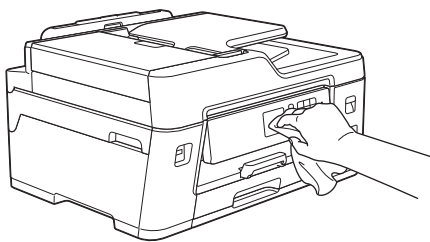

### Información relacionada

- [Limpiar el equipo Brother](#)

## Limpiar el exterior del equipo

### IMPORTANTE

- Si utiliza líquidos volátiles, como, por ejemplo, disolvente o bencina, se dañará la superficie exterior del equipo.
- NO utilice productos de limpieza que contengan amoníaco.
- NO utilice alcohol isopropílico para quitar la suciedad del panel de control. Podría agrietar el panel.

1. Si la lengüeta de soporte del papel está abierta, ciérrela y, a continuación, cierre el soporte del papel.
2. Extraiga la bandeja de papel (1) completamente del equipo tal y como indica la flecha.

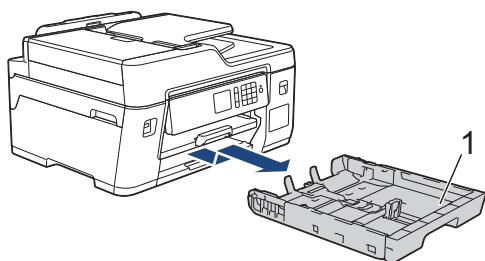

3. Limpie el exterior del equipo con un paño seco y sin pelusa para retirar el polvo.

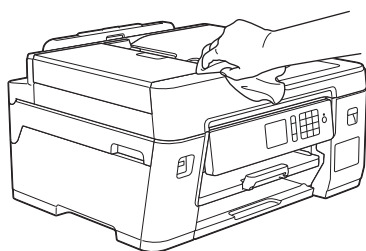

4. Extraiga cualquier objeto que se haya atascado en la bandeja. Limpie el interior y el exterior de la bandeja de papel con un paño seco y sin pelusa para retirar el polvo.

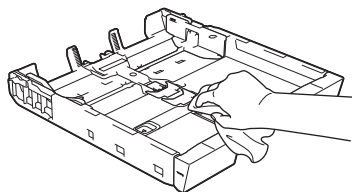

5. Vuelva a introducir lentamente la bandeja de papel por completo en el equipo.



### Información relacionada

- [Limpiar el equipo Brother](#)

## Limpiar la platina de impresión del equipo

### ADVERTENCIA

 Asegúrese de desenchufar el equipo de la tomacorriente de CA antes de limpiar la platina de impresión para evitar que se produzca una descarga eléctrica.

1. Con las dos manos, utilice los asideros para los dedos situados a ambos lados del equipo para levantar la cubierta del escáner hasta su posición de apertura.
2. Limpie la platina de impresión del equipo (1) y el área a su alrededor, eliminando cualquier derrame de tinta con un paño suave, seco y sin pelusa.

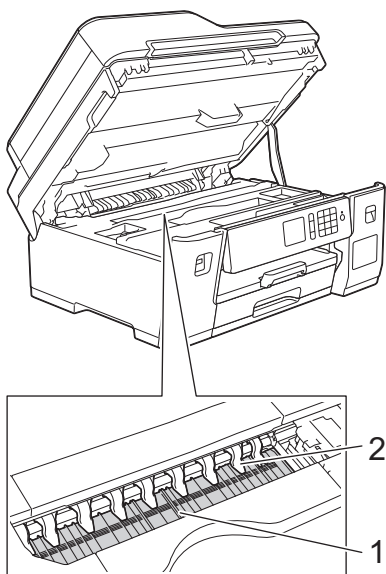

### IMPORTANTE

NO doble ni ejerza demasiada presión sobre las nueve pestañas (2). De lo contrario, podrían dañarse.

3. Cierre suavemente la cubierta del escáner con las dos manos.

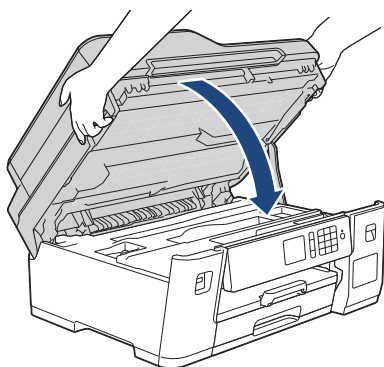

4. Vuelva a conectar el cable de alimentación.

### Información relacionada

- [Limpiar el equipo Brother](#)
- [Problemas de manipulación de papel e impresión](#)

## Limpiar los rodillos de alimentación del papel

Si los rodillos de alimentación del papel están manchados de tinta o tienen polvo acumulado, pueden producirse problemas en la alimentación del papel.

1. Desenchufe el equipo del tomacorriente de CA.
2. Si la lengüeta de soporte del papel está abierta, ciérrela y, a continuación, cierre el soporte del papel.
3. Extraiga la bandeja de papel (1) completamente del equipo tal y como indica la flecha.

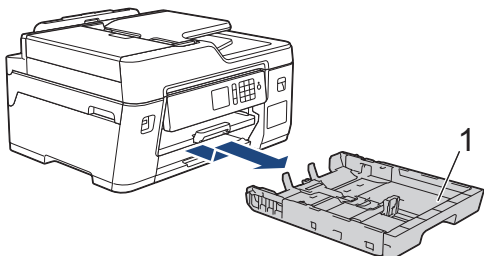

4. Levante el soporte del papel (1) y, a continuación, tire en ángulo hasta extraerlo por completo del equipo tal y como indica la flecha.

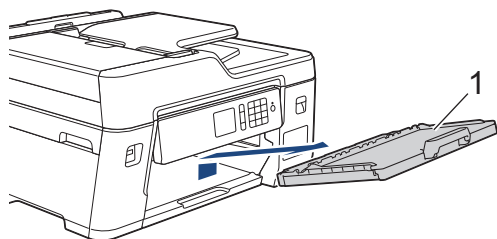

5. Limpie la parte delantera de los rodillos de alimentación del papel (1) con un paño suave y sin pelusa humedecido en agua y realizando un movimiento lateral. Seguidamente, pase un paño suave, seco y sin pelusa por los rodillos para eliminar toda la humedad.

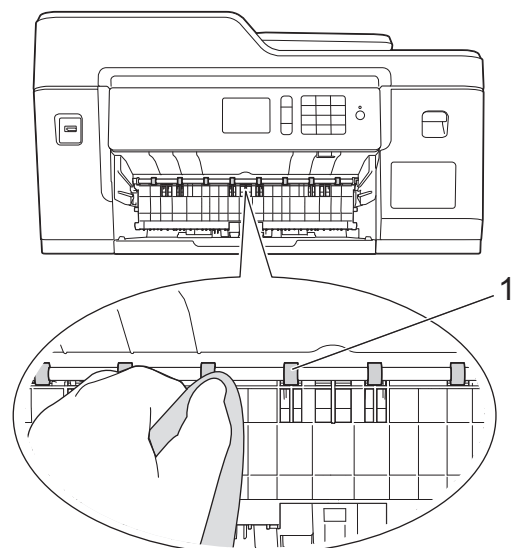

6. Levante la lengüeta para el desatasco de papel (2) y, a continuación, limpie la parte posterior de los rodillos de alimentación del papel (1) con un paño suave y sin pelusa humedecido en agua. Seguidamente, pase un paño suave, seco y sin pelusa por los rodillos para eliminar toda la humedad.



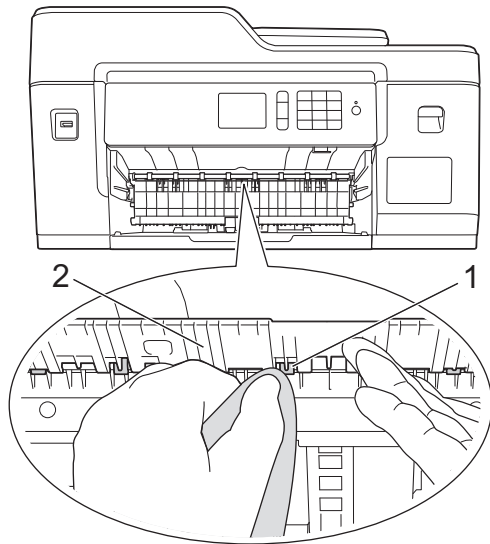

7. Vuelva a colocar el soporte del papel firmemente en el equipo. Asegúrese de que el soporte del papel encaja en los canales.

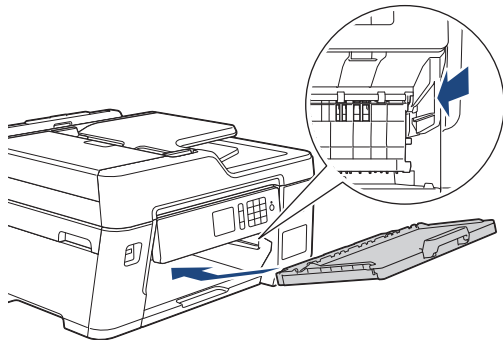

8. Vuelva a introducir lentamente la bandeja de papel por completo en el equipo.
9. Vuelva a conectar el cable de alimentación.



No vuelva a utilizar el equipo hasta que los rodillos estén secos. Si utiliza el equipo antes de que se sequen los rodillos, puede que se produzcan problemas en la alimentación del papel.



### Información relacionada

- [Limpiar el equipo Brother](#)
- [Problemas de manipulación de papel e impresión](#)

## Limpiar el teclado de base

Limpiar el teclado de base periódicamente evitará que el equipo ingrese hojas múltiples cuando solo quedan algunas hojas de papel en la bandeja.

1. Si la lengüeta de soporte del papel está abierta, ciérrela y, a continuación, cierre el soporte del papel.
2. Extraiga la bandeja de papel (1) completamente del equipo tal y como indica la flecha.

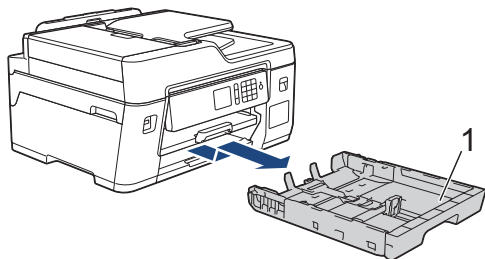

3. Limpie la almohadilla de la base (1) con un paño suave y sin pelusa humedecido en agua. Seguidamente, pase un paño suave, seco y sin pelusa por la almohadilla para eliminar toda la humedad.

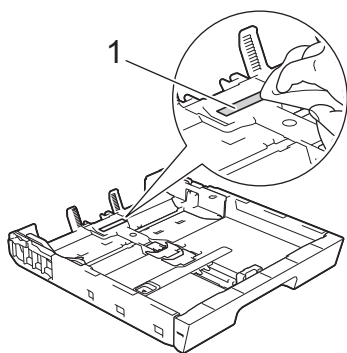

4. Vuelva a introducir lentamente la bandeja de papel por completo en el equipo.

### ✓ Información relacionada

- [Limpiar el equipo Brother](#)
- [Problemas de manipulación de papel e impresión](#)

## Limpiar los rodillos de recogida de papel

La limpieza periódica de los rodillos de recogida de papel puede evitar atascos de papel al asegurar la correcta alimentación del papel.

1. Desenchufe el equipo del tomacorriente de CA.
2. Si la lengüeta de soporte del papel está abierta, ciérrela y, a continuación, cierre el soporte del papel.
3. Extraiga la bandeja de papel (1) completamente del equipo tal y como indica la flecha.

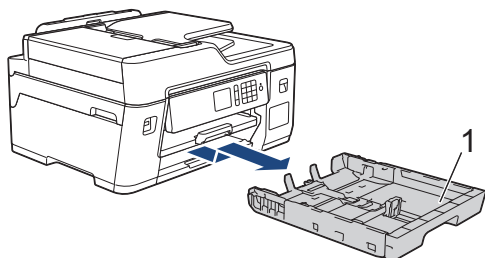

4. Levante el soporte del papel (1) y, a continuación, tire en ángulo hasta extraerlo por completo del equipo tal y como indica la flecha.

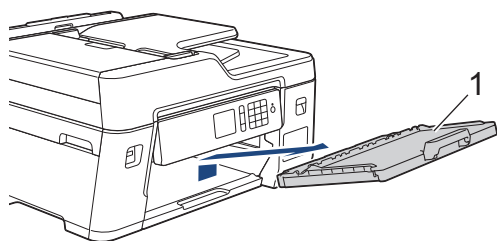

5. Limpie los rodillos de recogida de papel (1) con un paño suave y sin pelusa humedecido en agua. Gire lentamente los rodillos para que se limpie toda la superficie. Seguidamente, pase un paño suave, seco y sin pelusa por los rodillos para eliminar toda la humedad.

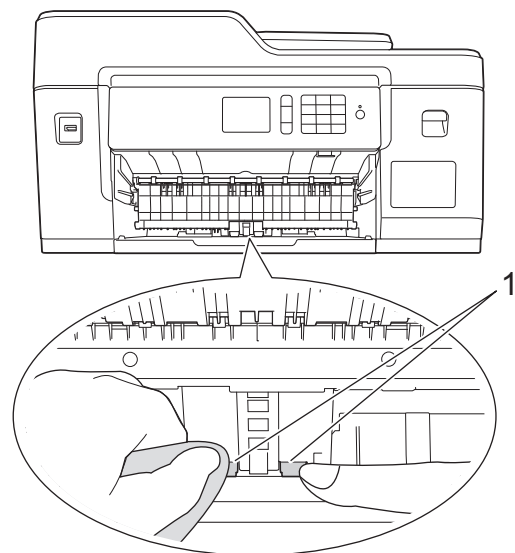

6. Vuelva a colocar el soporte del papel firmemente en el equipo. Asegúrese de que el soporte del papel encaja en los canales.

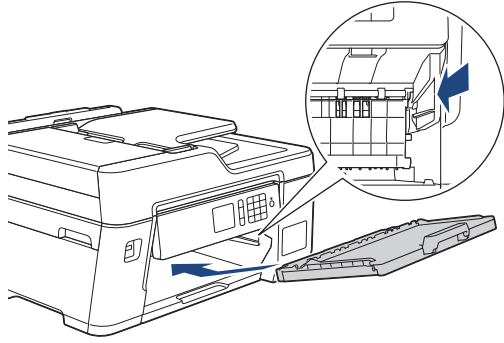

7. Vuelva a introducir lentamente la bandeja de papel por completo en el equipo.
8. Vuelva a conectar el cable de alimentación.



### Información relacionada

- [Limpiar el equipo Brother](#)
  - [Mensajes de error y mantenimiento](#)
  - [Problemas de manipulación de papel e impresión](#)
-

## Revisar el equipo Brother

- Revisar la calidad de la impresión
- Revisar la alineación de impresión del equipo Brother
- Revisar la alineación de impresión la computadora (Windows®)
- Revisar la alineación de impresión la computadora (Mac)
- Supervisar el estado del equipo desde la computadora (Windows®)
- Supervisar el estado del equipo desde la computadora (Mac)

## Revisar la calidad de la impresión

Si en las impresiones los colores y el texto aparecen descoloridos o con rayas, o bien si falta texto, es posible que los inyectores del cabezal de impresión estén obstruidos. Imprima la hoja de revisión de calidad de impresión y observe el patrón de revisión de las boquillas.

1. Pulse  [Ajustes] > [Mant. (Mantenim.)] > [Mejorar la calidad de impr.] > [Compr. calidad de impr. (Comprobar calidad de impr)].

2. Pulse [Inicio].

El equipo imprimirá la hoja de comprobación de la calidad de impresión.

3. Compruebe la calidad de los cuatro bloques de color en la hoja.

4. En la pantalla táctil se mostrará un mensaje preguntándole acerca de la calidad de impresión. Realice una de las siguientes acciones:

- Si todas las líneas son claras y visibles, pulse [No] y, a continuación, pulse  para finalizar la comprobación de la calidad de impresión.
- Si faltan líneas (consulte **Baja calidad** a continuación), pulse [Sí].

### Alta calidad

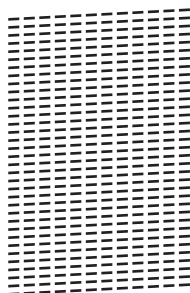

### Baja calidad

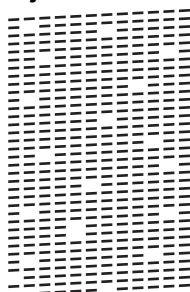

5. En la pantalla táctil se mostrará un mensaje pidiéndole que compruebe la calidad de impresión de cada color. Pulse el número del patrón (1–4) que más se asemeje al resultado de la impresión.

6. Realice una de las siguientes acciones:

- Si es necesario limpiar el cabezal de impresión, pulse [Inicio] para iniciar el proceso de limpieza.
- Si no es necesario limpiar el cabezal de impresión, la pantalla Mantenimiento volverá a aparecer en la pantalla táctil. Pulse .

7. Una vez concluido el proceso de limpieza, en la pantalla táctil se le preguntará si desea volver a imprimir la hoja de comprobación de la calidad de impresión. Pulse [Sí] y, a continuación, pulse [Inicio].

El equipo imprimirá de nuevo la hoja de comprobación de la calidad de impresión. Vuelva a comprobar la calidad de los cuatro bloques de color en la hoja.

Si limpia el cabezal de impresión al menos cinco veces y la impresión no mejora, pruebe a limpiar el cabezal de impresión de nuevo un máximo de tres veces más. Si la impresión no mejora, comuníquese con el Servicio de atención al cliente de Brother.

## IMPORTANTE

NO toque el cabezal de impresión. Si lo hace, podría dañarlo de manera permanente y anular su garantía.



Si la boquilla del cabezal de impresión está obstruida, la prueba de impresión tendrá este aspecto.



Una vez que la boquilla del cabezal de impresión esté limpia, las líneas desaparecerán.



### Información relacionada

- [Revisar el equipo Brother](#)
- [Problemas de manipulación de papel e impresión](#)

## Revisar la alineación de impresión del equipo Brother

Si el texto impreso aparece borroso o las imágenes salen desvanecidas después de transportar el equipo, ajuste la alineación de impresión.

Antes de ajustar la alineación de la impresión, realice una comprobación de la calidad de impresión pulsando



[Ajustes] > [Mant. (Mantenim.)] > [Mejorar la calidad de impr.] > [Compr. calidad de impr. (Comprobar calidad de impr)].

1. Pulse  [Ajustes] > [Mant. (Mantenim.)] > [Mejorar la calidad de impr.] > [Alineamiento].
2. Pulse [Sig.].
3. Pulse [Sí] en el mensaje de confirmación que aparece cuando se haya completado la comprobación de la calidad de impresión en la pantalla LCD.
4. Pulse [Automático] o [Manual].
  - Si selecciona el modo [Automático], la alineación de la impresión se ajusta automáticamente escaneando la hoja de comprobación de la alineación.
  - Si selecciona el modo [Manual], deberá introducir manualmente la información impresa en la hoja de comprobación de la alineación.
5. Seleccione el tamaño del papel para imprimir la hoja de comprobación de la alineación.
  - Si seleccionó el modo [Manual], seleccione [Alineación básica] o [Alineación avanzada] en el paso siguiente.
6. Cargue el papel de tamaño especificado en la bandeja y, a continuación, pulse [Inicio].  
El equipo imprimirá la hoja de comprobación de la alineación.
7. Siga las instrucciones de la pantalla LCD.



Si la alineación de la impresión no está ajustada correctamente, el texto aparecerá borroso o torcido como en el siguiente ejemplo.

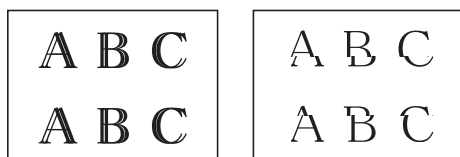

Una vez que la alineación de la impresión se haya ajustado correctamente, el texto tendrá este aspecto.



### Información relacionada

- [Revisar el equipo Brother](#)
- [Problemas de manipulación de papel e impresión](#)



## Revisar la alineación de impresión la computadora (Windows®)

Si el texto impreso aparece borroso o las imágenes salen desvanecidas después de transportar el equipo, ajuste la alineación de impresión.

1. Realice una de las siguientes acciones:

- Para Windows Server® 2008

Haga clic en  (**Iniciar**) > **Panel de control** > **Hardware y sonido** > **Impresoras**.

- Para Windows® 7 y Windows Server® 2008 R2

Haga clic en  (**Iniciar**) > **Dispositivos e impresoras**.

- Para Windows® 8

Mueva el ratón a la esquina inferior derecha del escritorio. Cuando aparezca la barra de menú, haga clic en **Configuración** y, a continuación, en **Panel de control**. En el grupo **Hardware y sonido**, haga clic en **Ver dispositivos e impresoras**.

- Para Windows Server® 2012

Mueva el ratón a la esquina inferior derecha del escritorio. Cuando aparezca la barra de menú, haga clic en **Configuración** y, a continuación, en **Panel de control**. En el grupo **Hardware**, haga clic en **Ver dispositivos e impresoras**.

- Para Windows Server® 2012 R2

Haga clic en **Panel de control** en la pantalla **Inicio**. En el grupo **Hardware**, haga clic en **Ver dispositivos e impresoras**.

- Para Windows® 10 y Windows Server® 2016

Haga clic en  > **Sistema de Windows** > **Panel de control**. En el grupo **Hardware y sonido**, haga clic en **Ver dispositivos e impresoras**.

2. Haga clic con el botón derecho en el icono **Brother XXX-XXXX** (donde XXXX es el nombre de su modelo) y, a continuación, seleccione **Propiedades de impresora**. Si aparecen las opciones del controlador de impresora, seleccione el controlador de su impresora.

Aparecerá el cuadro de diálogo del controlador de impresora.

3. Haga clic en la pestaña **General** y, a continuación, en el botón **Preferencias de impresión... o Preferencias...**

Aparecerá el cuadro de diálogo del controlador de impresora.

4. Haga clic en la pestaña **Avanzada**.

5. Haga clic en el botón **Otras opciones de impresión**.

6. Seleccione la opción **Reducir líneas irregulares**.

7. Seleccione una de las siguientes opciones:

Opción	Descripción
<b>A3, JIS B4, Doble carta</b>	Ajuste el alineamiento de impresión para el papel tamaño A3, JIS B4 (disponible para algunos países únicamente) y Ledger.
<b>A4, Carta/Letter</b>	Ajuste el alineamiento de impresión para el papel tamaño A4 y Letter.
<b>Otros tamaños</b>	Ajuste el alineamiento de impresión para otros tamaños de papel.

8. Haga clic en **Aceptar** para regresar a la ventana del controlador de impresora.

9. Haga clic en **Aceptar**.



## Información relacionada

- Revisar el equipo Brother
- Problemas de manipulación de papel e impresión
- Cambiar las opciones de configuración de impresión cuando surgen problemas de impresión

## Revisar la alineación de impresión la computadora (Mac)

Si el texto impreso aparece borroso o las imágenes salen desvanecidas después de transportar el equipo, ajuste la alineación de impresión.

1. En una aplicación, como Apple TextEdit, haga clic en el menú **Archivo** y, a continuación, seleccione **Imprimir**.
2. Seleccione **Brother XXX-XXXX** (donde XXXX es el nombre de su modelo).
3. Haga clic en el menú emergente de la aplicación y, a continuación, seleccione **Imprimir configuración**. Aparecen las opciones **Imprimir configuración**.
4. Haga clic en la lista de ajustes de impresión **Avanzada**.
5. Haga clic en el menú **Reducir líneas irregulares**.
6. Seleccione una de las siguientes opciones:

Opción	Descripción
<b>A3, JIS B4, Doble carta</b>	Ajuste la alineación de impresión para papel de tamaño A3, JIS B4 (disponible solo para algunos países) y Ledger.
<b>A4, Carta/Letter</b>	Ajuste la alineación de impresión para papel de tamaño A4 y Letter.
<b>Otros tamaños</b>	Ajuste la alineación de impresión para otros tamaños de papel.

7. Cambie otras configuraciones de impresora, si es necesario.
8. Haga clic en **Imprimir**.



### Información relacionada

- [Revisar el equipo Brother](#)
- [Problemas de manipulación de papel e impresión](#)
- [Cambiar las opciones de configuración de impresión cuando surgen problemas de impresión](#)

## Supervisar el estado del equipo desde la computadora (Windows®)

La utilidad Status Monitor es una herramienta de software configurable que supervisa el estado de uno o varios dispositivos; permite obtener notificaciones inmediatas de error.

- Realice una de las siguientes acciones:

- Haga doble clic en el icono  en el área de notificación.

- Windows® 7

Haga clic en  (Inicio) > **Todos los programas** > **Brother** > **Brother Utilities**.

Haga clic en la lista desplegable y seleccione el nombre del modelo (si no está ya seleccionado). Haga clic en **Herramientas** en la barra de navegación izquierda y, a continuación, haga clic en **Status Monitor**.

- Windows® 8 y Windows® 10

Haga clic en  (**Brother Utilities**) y, a continuación, haga clic en la lista desplegable y seleccione el nombre del modelo (si no está ya seleccionado). Haga clic en **Herramientas** en la barra de navegación izquierda y, a continuación, haga clic en **Status Monitor**.

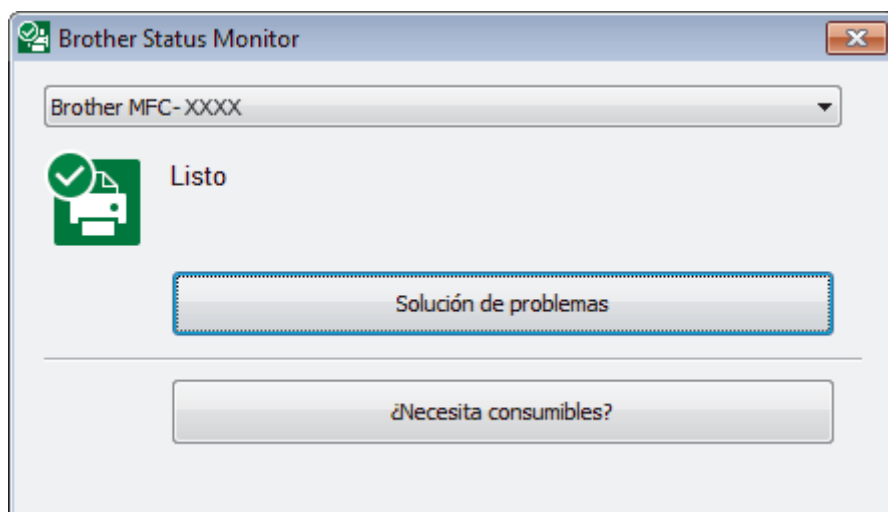

### Solución de problemas

Haga clic en el botón **Solución de problemas** para acceder al sitio web de solución de problemas.

### ¿Necesita consumibles?

Haga clic en el botón **¿Necesita consumibles?** para obtener más información sobre consumibles originales de Brother.

## ✓ Información relacionada

- [Revisar el equipo Brother](#)
- [Los indicadores de Status Monitor y su significado \(Windows®\)](#)
- [Desactivar la función Mostrar Status Monitor \(Windows®\)](#)
- [Desactivar Status Monitor \(Windows®\)](#)
- [Cancelación de un trabajo de impresión \(Windows®\)](#)

## Los indicadores de Status Monitor y su significado (Windows®)

Cuando inicie la computadora, el icono **Brother Status Monitor** aparecerá en el área de notificación.

- El icono verde indica el estado normal en espera.



- El icono amarillo indica una advertencia.



- Un icono rojo indica que se ha producido un error.



- El icono gris indica que el equipo no está en línea.



### ✓ Información relacionada

- [Supervisar el estado del equipo desde la computadora \(Windows®\)](#)

## Desactivar la función Mostrar Status Monitor (Windows®)

La función Mostrar Status Monitor permite saber si existe un problema con un dispositivo que la computadora está supervisando. La configuración predeterminada es **Solo al imprimir desde esta PC**. Para desactivarla, siga estos pasos:

1. Haga clic con el botón derecho en el icono o la ventana  (**Brother Status Monitor**), seleccione la opción **Configuración del Status Monitor** y, a continuación, haga clic en **Opciones**.  
Aparecerá la ventana **Opciones**.
2. Seleccione la pestaña **Básico** y, a continuación, seleccione **Apagado** en **Mostrar Status Monitor**.
3. Haga clic en **Aceptar**.



Aunque la función Mostrar Status Monitor esté desactivada, puede comprobar el estado del equipo en cualquier momento abriendo Status Monitor.



### Información relacionada

- [Supervisar el estado del equipo desde la computadora \(Windows®\)](#)

---

Inicio > [Mantenimiento rutinario](#) > [Revisar el equipo Brother](#) > [Supervisar el estado del equipo desde la computadora \(Windows®\)](#) > [Desactivar Status Monitor \(Windows®\)](#)

## Desactivar Status Monitor (Windows®)

1. Haga clic con el botón derecho en el icono o la ventana  (**Brother Status Monitor**) y, a continuación, seleccione **Salir**.
2. Haga clic en **Aceptar**.



### Información relacionada

- [Supervisar el estado del equipo desde la computadora \(Windows®\)](#)
-

## Supervisar el estado del equipo desde la computadora (Mac)

La utilidad Status Monitor de Brother es una herramienta de software configurable que permite supervisar el estado de un dispositivo y notificar inmediatamente al usuario en caso de que se produzca un error. También puede utilizar Status Monitor de Brother para acceder a Administración basada en Web.

1. Seleccione **Preferencias del Sistema** en el menú Apple.
2. Seleccione **Impresoras y escáneres** y, a continuación, seleccione el equipo.
3. Haga clic en el botón **Opciones y recambios...**
4. Haga clic en la pestaña **Utilidad** y, a continuación, en el botón **Abrir Utilidad Impresoras**.

Aparecerá la pantalla de Status Monitor.



### Solución de problemas

Haga clic en el botón **Solución de problemas** para acceder a Brother Solutions Center, donde hallará consejos para **Preguntas frecuentes y Solución de problemas**.

### ¿Necesita consumibles?

Haga clic en el botón **¿Necesita consumibles?** para obtener más información sobre consumibles originales de Brother.

### Actualización del estado del equipo

Si desea ver el estado más reciente del equipo mientras la ventana **Status Monitor** permanece abierta, haga clic en el icono . Para establecer la periodicidad con la que el software actualiza la información del estado del equipo, haga clic en el menú **Brother Status Monitor** y, a continuación, seleccione **Preferencias...**

### Administración basada en Web (solo con conexión de red)

Acceda al sistema de Administración basada en Web haciendo clic en el icono del equipo en la pantalla **Status Monitor**. Puede utilizar un navegador web estándar para administrar el equipo mediante el protocolo de transferencia de hipertexto (HTTP).



### Información relacionada

- [Revisar el equipo Brother](#)
- [Acceder a Administración basada en Web](#)



## Corregir la alimentación de papel para reducir las líneas verticales

Ajuste la alimentación del papel para reducir las líneas verticales.

Antes de ajustar la alimentación del papel, realice una comprobación de la calidad de impresión pulsando  [Ajustes] > [Mant. (Mantenim.)] > [Mejorar la calidad de impr.] > [Compr. calidad de impr. (Comprobar calidad de impr)].

1. Pulse  [Ajustes] > [Mant. (Mantenim.)] > [Mejorar la calidad de impr.] > [Corr. aliment. de papel (Corr la aliment. del papel)].
2. Pulse [Sig.].
3. Pulse [Sí] en el mensaje de confirmación que aparece cuando se haya completado la comprobación de la calidad de impresión en la pantalla LCD.
4. Pulse [Automático] o [Manual].
  - Si selecciona el modo [Automático], la alimentación del papel se ajusta automáticamente escaneando la hoja de ajuste.
  - Si selecciona el modo [Manual], deberá introducir manualmente la información impresa en la hoja de ajuste.
5. Seleccione el tamaño del papel para imprimir la hoja de ajuste.
6. Cargue el papel de tamaño especificado en la bandeja y, a continuación, pulse [Inicio].  
El equipo imprimirá la hoja de ajuste.
7. Siga las instrucciones de la pantalla LCD.



### Información relacionada

- [Mantenimiento rutinario](#)
- [Problemas de manipulación de papel e impresión](#)

## Cambiar las opciones de configuración de impresión cuando surgen problemas de impresión

Si el resultado de impresión es de calidad baja, seleccione estas opciones en función de sus preferencias. Cuando se selecciona esta configuración, la velocidad de impresión es más baja.



Estas opciones solo están disponibles cuando se ejecutan operaciones desde el equipo, como la operación de copia. Cuando imprima desde la computadora, cambie la configuración del controlador de la impresora.

1. Pulse  [Ajustes] > [Mant. (Mantenim.)] > [Opciones de impresión (Opciones de ajustes de impresión)].
2. Pulse una de las siguientes opciones:

Opción	Descripción
Reducir manchas	Seleccione esta opción según el tipo de papel y si la impresión a 1 cara o 2 caras queda borrosa o el papel se atasca.
Reducir líneas irregulares	Seleccione esta opción según el tipo de papel si al imprimir las líneas no se muestran niveladas.
Papel de secado lento	Seleccione esta opción si está utilizando un tipo de papel normal en el que la tinta tarda en secar.

3. Siga los menús de la pantalla LCD.
4. Pulse .



### Información relacionada

- [Mantenimiento rutinario](#)
- [Copiar en ambas caras del papel \(copia a 2 caras\)](#)
- [Problemas de manipulación de papel e impresión](#)
- [Otros problemas](#)
- [Evitar las impresiones borrosas y los atascos de papel \(Windows®\)](#)
- [Evitar las impresiones borrosas y los atascos de papel \(Mac\)](#)
- [Revisar la alineación de impresión la computadora \(Windows®\)](#)
- [Revisar la alineación de impresión la computadora \(Mac\)](#)
- [Configuraciones de impresión \(Windows®\)](#)
- [Opciones de impresión \(Mac\)](#)

## Empacar y enviar su equipo Brother

- Siempre que transporte el equipo, utilice el material de embalaje original del mismo. No incline ni gire el producto boca abajo. Si no embala el equipo correctamente, cualquier daño que ocurra durante el transporte podría no estar cubierto por la garantía.
- El equipo debe asegurarse debidamente con el transportista.

### IMPORTANTE

Es importante permitir que el equipo “estacione” adecuadamente el cabezal de impresión después de haber finalizado una impresión. Escuche atentamente el equipo antes de desenchufarlo para asegurarse de que no haya ningún ruido mecánico. Si no deja que el equipo complete este proceso de estacionamiento, puede que se produzcan problemas de impresión y que se deteriore el cabezal de impresión.

1. Desenchufe el equipo del tomacorriente de CA.
2. Con las dos manos, utilice las lengüetas de plástico situadas a ambos lados del equipo para levantar la cubierta del escáner hasta su posición de apertura. A continuación, desenchufe el equipo de la toma telefónica de la pared y desenchufe el cable de la línea telefónica del equipo.
3. Desenchufe el cable de interfaz del equipo en caso de que esté conectado.
4. Cierre suavemente la cubierta del escáner utilizando los asideros para los dedos que hay a ambos lados.

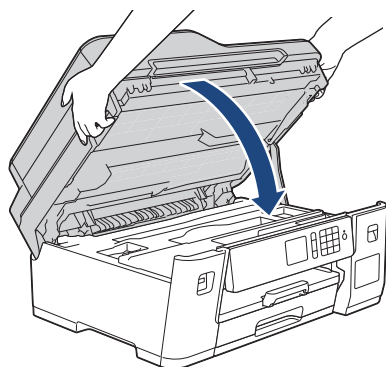

5. Abra la cubierta de los tanques de tinta.
6. Compruebe que el tapón del tanque de tinta esté instalado correctamente.  
Presione el tapón del tanque de tinta para instalarlo firmemente y luego cierre la cubierta del tanque de tinta.

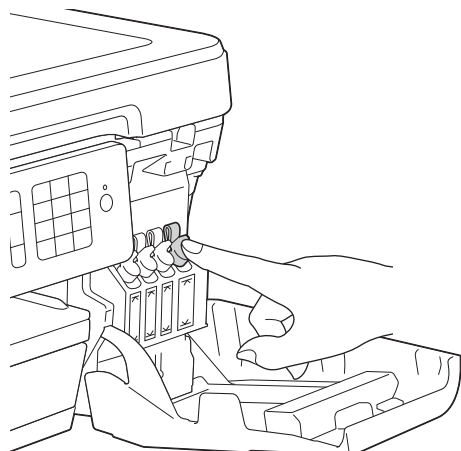

7. Envuelva el equipo en la bolsa.

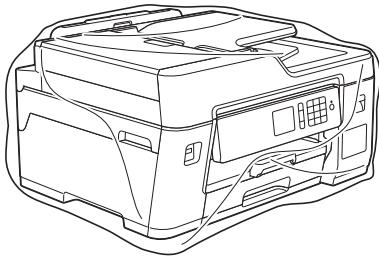

8. Embale el equipo en la caja original junto con el material de embalaje original tal y como se muestra a continuación.

No guarde las botellas de tinta usadas en la caja de cartón.

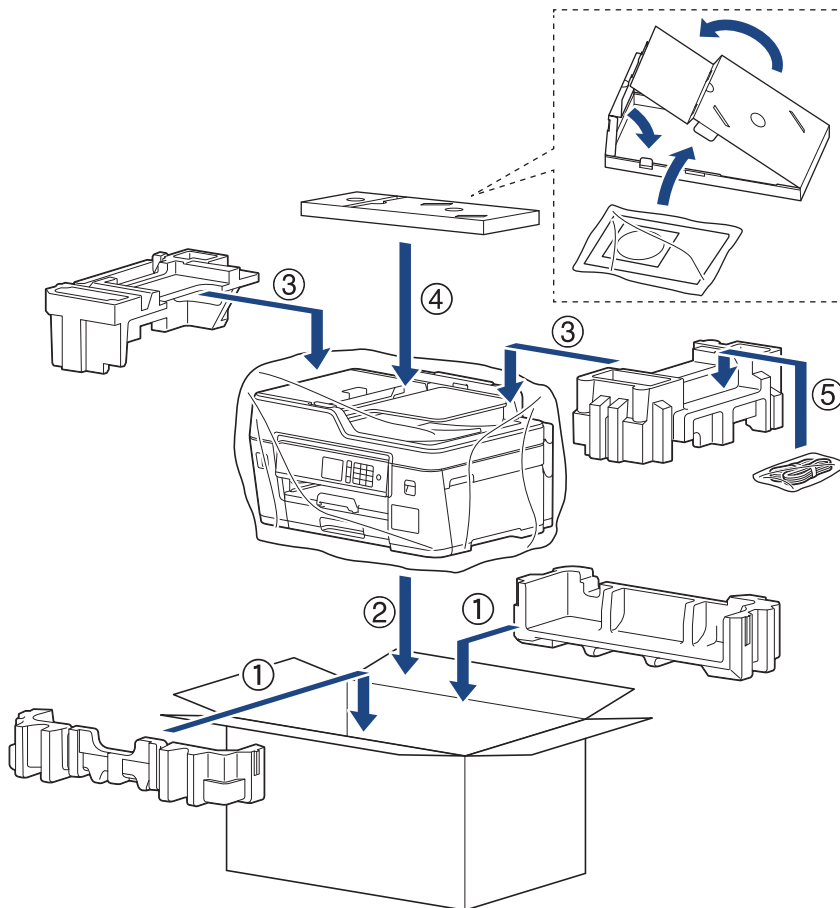

Si devuelve el equipo a Brother como parte del servicio de intercambio, empaquete solo el equipo. Conserve todas las piezas y materiales impresos que vaya a utilizar con el equipo de intercambio.

9. Cierre la caja de cartón y encíntela.



### Información relacionada

- [Mantenimiento rutinario](#)
- [Rellene los tanques de tinta](#)

## Configuración del equipo

Personalice los ajustes y las funciones, cree accesos directos y trabaje con las opciones que se muestran en la pantalla LCD del equipo para hacer de su equipo Brother una herramienta de trabajo más eficiente.

- [Cambiar la configuración del equipo desde el panel de control](#)
- [Cambiar la configuración del equipo desde la computadora](#)

## **Cambiar la configuración del equipo desde el panel de control**

- [En caso de un corte del suministro eléctrico \(almacenamiento en la memoria\)](#)
- [Configuración general](#)
- [Guardar su configuración favorita como acceso directo](#)
- [Imprimir informes](#)
- [Tablas de funciones y configuraciones](#)

---

▲ Inicio > [Configuración del equipo](#) > [Cambiar la configuración del equipo desde el panel de control](#) > En caso de un corte del suministro eléctrico (almacenamiento en la memoria)

## En caso de un corte del suministro eléctrico (almacenamiento en la memoria)

- Sus ajustes del menú se almacenan de forma permanente y no se perderán.
- Los ajustes temporales (por ejemplo: contraste y modo Satélite) se perderán.
- La fecha y la hora y los trabajos de fax programados con temporizador (por ejemplo: fax diferido) se conservarán durante aproximadamente 24 horas.
- Otros trabajos de fax en la memoria del equipo no se perderán.



### Información relacionada

- [Cambiar la configuración del equipo desde el panel de control](#)
-

## Configuración general

- Ajustar el volumen del equipo
- Cambiar automáticamente el horario de verano
- Cambiar los ajustes del reloj
- Configurar cuenta regresiva del modo Espera
- Configurar el equipo para que se apague automáticamente
- Establecer la fecha y la hora
- Establecer la zona horaria
- Ajustar el brillo de la luz de retroiluminación de la pantalla LCD
- Cambiar el tiempo en que la luz de retroiluminación de la pantalla LCD permanece encendida
- Establecer ID de estación
- Establecer el modo de marcación por tonos o por pulsos
- Establecer la marcación de un prefijo antes de todos los números de fax
- Prevenir la marcación de un número equivocado (restricción de marcación)
- Reducir el ruido de impresión
- Cambiar el idioma que aparece en la pantalla LCD
- Cambiar los ajustes del teclado



## Ajustar el volumen del equipo

1. Pulse  [Ajustes] > [Todas config. (Todos ajustes)] > [Config. gral.] > [Volumen].
2. Pulse una de las siguientes opciones:

Opción	Descripción
Timbre	Permite ajustar el volumen del timbre.
Pitido	Permite ajustar el volumen del sonido emitido al pulsar un botón, cometer un error o finalizar el envío o recepción de un fax.
Altavoz	Permite ajustar el volumen del altavoz.

3. Pulse ▲ o ▼ para mostrar la opción [No], [Bajo], [Medio] o [Alto] y, a continuación, pulse la opción deseada.
4. Pulse .

### Información relacionada



- [Configuración general](#)

## Cambiar automáticamente el horario de verano

Puede programar el equipo para que cambie automáticamente al horario de verano.

De este modo, el horario se adelantará una hora en primavera y se retrasará una hora en otoño. Asegúrese de haber establecido la fecha y la hora correctas en el ajuste de [Fecha y hora].

Esta función solo está disponible en EE. UU. y Canadá.

1. Pulse  [Ajustes].
2. Pulse  [Fecha y hora] > [Luz día autom. (Luz día auto)].
3. Pulse [Sí] o [No].
4. Pulse .



### Información relacionada

- [Configuración general](#)

## Cambiar los ajustes del reloj

Puede adelantar o retrasar el reloj del equipo una hora.

Esta función solo está disponible en países latinoamericanos.

1. Pulse  [Ajustes].
2. Pulse  [Fecha y hora] > [Cambiar hora].
3. Pulse [Horario ver. (Hor. Verano)] o [Horario invierno (Hor. invierno)].
4. Pulse .





### Información relacionada

- [Configuración general](#)

## Configurar cuenta regresiva del modo Espera

La configuración del modo en espera (o modo de ahorro de energía) puede reducir el consumo eléctrico. Cuando el equipo está en el modo en espera, actúa como si estuviera apagado. El equipo se activará y comenzará a imprimir cuando reciba un trabajo de impresión o un fax. Utilice estas instrucciones para establecer el intervalo de tiempo (cuenta regresiva) antes de que el equipo entre en el modo en espera.

- El temporizador se reiniciará si se lleva a cabo alguna operación en el equipo, como recibir un fax o un trabajo de impresión.
- El ajuste de fábrica es de cinco minutos.
- Cuando el equipo entra en el modo espera, la retroiluminación de la pantalla LCD se apaga.

1. Pulse  [Ajustes] > [Todas config. (Todos ajustes)] > [Config. gral.] > [Modo espera].
2. Pulse ▲ o ▼ para mostrar la opción [1min], [2min], [3min], [5min], [10min], [30min] o [60min] y, a continuación, pulse la opción deseada.
3. Pulse .

### Información relacionada

- [Configuración general](#)
- [Configurar el equipo para que se apague automáticamente](#)

## Configurar el equipo para que se apague automáticamente





La función de apagado automático puede ahorrar energía. Establezca la cantidad de tiempo que el equipo permanecerá en el modo espera antes de apagarse automáticamente. Cuando esta función está ajustada en [No], el equipo debe apagarse manualmente.

Para encender el equipo una vez que se ha apagado mediante la función de apagado automático, pulse .



El equipo no se apagará automáticamente cuando:

- El equipo esté conectado a una línea telefónica.
- El equipo esté conectado a una red cableada.
- El equipo esté conectado a una red inalámbrica.
- [Activar WLAN] se ha establecido en [Sí] o [WLAN] se ha seleccionado en la configuración [I/F red].

1. Pulse  [Ajustes] > [Todas config. (Todos ajustes)] > [Config. gral.] > [Apagado auto.].
2. Pulse  o  para mostrar la opción [No], [1hora], [2horas], [4horas] u [8horas] y, a continuación, pulse la opción deseada.
3. Pulse .





### Información relacionada

- [Configuración general](#)
- [Configurar los intervalos del Diario del fax](#)
- [Configurar cuenta regresiva del modo Espera](#)

## Establecer la fecha y la hora

La pantalla LCD muestra la fecha y la hora. Si no son actuales, vuelva a introducirlas. Para agregar la fecha y hora a cada fax que envíe, establezca el ID de estación.

1. Pulse  [Ajustes].
2. Pulse  [Fecha y hora].
3. Pulse [Fecha].
4. Introduzca los dos últimos dígitos del año en la pantalla táctil y, a continuación, pulse [OK].
5. Introduzca los dos dígitos del mes en la pantalla táctil y, a continuación, pulse [OK].
6. Introduzca los dos dígitos del día en la pantalla táctil y, a continuación, pulse [OK].
7. (EE. UU.)  
Pulse [Tipo de reloj].
8. (EE. UU.)  
Pulse [Reloj 12 h] o [Reloj 24 h].
9. Pulse [Hora].
10. (EE. UU.)  
Para introducir la hora, realice una de las siguientes acciones:
  - Si ha seleccionado [Reloj 12 h], introduzca la hora (en formato de 12 horas) mediante la pantalla táctil y, a continuación, pulse [AM] o [PM].  
Pulse [OK].
  - Si ha seleccionado [Reloj 24 h], introduzca la hora (en formato de 24 horas) en la pantalla táctil.  
Pulse [OK].  
(Por ejemplo, introduzca 19:45 para las ocho menos cuarto de la tarde).

(Países latinoamericanos)  
Introduzca la hora (en formato de 24 horas) mediante la pantalla táctil.  
Pulse [OK].  
(Por ejemplo, introduzca 19:45 para las ocho menos cuarto de la tarde).
11. Pulse .

### Información relacionada



- [Configuración general](#)
- [Registrar el equipo con Google Cloud Print a través de la Administración basada en Web](#)
- [Establecer ID de estación](#)

## Establecer la zona horaria

Establezca la zona horaria de su ubicación en el equipo.

Por ejemplo, la zona horaria oriental en EE. UU. y Canadá es UTC-05:00. La hora del Pacífico en EE. UU. y Canadá es UTC-08:00.

Zona horaria	Hora estándar
Zona horaria de Hawái-Aleutianas	UTC - 10:00
Zona horaria de Alaska	UTC - 9:00
Zona horaria del Pacífico	UTC - 8:00
Zona horaria de la Montaña	UTC - 7:00
Zona horaria central	UTC - 6:00
Zona horaria del Este	UTC - 5:00
Zona horaria del Atlántico	UTC - 4:00



1. Pulse  [Ajustes].
2. Pulse  [Fecha y hora] > [Zona horaria].
3. Introduzca su zona horaria.
4. Pulse [OK].
5. Pulse .

### Información relacionada

- [Configuración general](#)

## Ajustar el brillo de la luz de retroiluminación de la pantalla LCD

Si tiene problemas para leer la pantalla LCD, pruebe cambiar la configuración del brillo.

1. Pulse  [Ajustes] > [Todas config. (Todos ajustes)] > [Config. gral.] > [Configur. LCD] > [Retroiluminac.].
2. Pulse la opción [Claro], [Medio] u [Oscuro].
3. Pulse .



### Información relacionada

- [Configuración general](#)





---

Inicio > Configuración del equipo > Cambiar la configuración del equipo desde el panel de control > Configuración general > Cambiar el tiempo en que la luz de retroiluminación de la pantalla LCD permanece encendida

## Cambiar el tiempo en que la luz de retroiluminación de la pantalla LCD permanece encendida

Cambiar el tiempo en que la luz de retroiluminación de la pantalla LCD permanece encendida.

1. Pulse  [Ajustes] > [Todas config. (Todos ajustes)] > [Config. gral.] > [Configur. LCD] > [Temporiz.atenu].
2. Pulse ▲ o ▼ para mostrar la opción [10seg], [30seg], [1min], [2min], [3min] o [5min] y, a continuación, pulse la opción deseada.
3. Pulse .



### Información relacionada



- [Configuración general](#)
-

## Establecer ID de estación

Establezca el ID de estación del equipo si desea que la fecha y hora aparezcan en cada fax que envíe.

1. Pulse  [Ajustes] > [Todas config. (Todos ajustes)] > [Conf.inicial] > [ID estación].
2. Pulse [Fax].
3. Introduzca su número de fax (hasta 20 dígitos) en la pantalla táctil y, a continuación, pulse [OK].
4. Pulse [Nombre].
5. Introduzca su nombre (hasta 20 caracteres) en la pantalla táctil y, a continuación, pulse [OK].



- Pulse  para alternar entre letras, números y símbolos especiales. (Los caracteres disponibles pueden diferir dependiendo del país).
- Si ha introducido un carácter incorrecto y desea cambiarlo, pulse ◀ o ▶ para colocar el cursor junto al carácter incorrecto. Pulse  y, a continuación, introduzca el carácter correcto.
- Para introducir un espacio, pulse [Barra esp (Espacio)].

6. Pulse .





### Información relacionada

- [Configuración general](#)
- [Transferir faxes a otro equipo de fax](#)
- [Transferir el informe y diario del fax a otro equipo de fax](#)
- [Introducir texto en el equipo Brother](#)
- [Establecer la fecha y la hora](#)

## Establecer el modo de marcación por tonos o por pulsos

El equipo Brother viene ajustado para un servicio de marcación por tonos. Si tiene un servicio de marcación por pulsos (rotativo), debe cambiar el modo de marcación.

Esta función no está disponible en algunos países.

1. Pulse  [Ajustes] > [Todas config. (Todos ajustes)] > [Conf.inicial] > [Tono/Pulsos].
2. Pulse [Tonos] o [Pulsos].
3. Pulse .



### Información relacionada

- [Configuración general](#)
- [Problemas de teléfono y fax](#)

## Establecer la marcación de un prefijo antes de todos los números de fax

El ajuste de prefijo de marcación marcará automáticamente un número predefinido antes de todos los números de fax que se marquen. Por ejemplo: si su sistema telefónico requiere un 9 para marcar un número externo, use este ajuste para marcar automáticamente 9 para todos los faxes que envíe.



- Puede usar los números de 0 a 9 y los símbolos # y \*. (No puede usar ! con ningún otro número o símbolo).
- Si su sistema telefónico requiere una rellamada con interrupción temporizada (salida momentánea de línea), pulse ! en la pantalla LCD.
- (Solo países latinoamericanos y Canadá) Si el modo de marcación por pulsos está activado, no puede utilizar # ni \*.

1. Pulse  [Ajustes] > [Todas config. (Todos ajustes)] > [Conf.inicial] > [Marcar prefijo].
2. Pulse [Sí] o [No].
  - Puede desactivar la marcación del prefijo pulsando [No].
  - La marcación del prefijo permanecerá desactivada hasta que pulse [Sí].
3. Pulse [Marcar prefijo].
4. Introduzca el número del prefijo (hasta 5 dígitos) mediante la pantalla táctil y, a continuación, pulse [OK].



Para cambiar el número del prefijo, pulse ◀ o ▶ para situar el cursor y destacar el dígito que desea eliminar y pulse el botón Retroceso . A continuación, pulse el dígito correcto.

Repita este paso hasta que el número del prefijo sea correcto y, a continuación, pulse [OK].

5. Pulse .



### Información relacionada

- [Configuración general](#)

## Prevenir la marcación de un número equivocado (restricción de marcación)

Esta función está destinada a impedir que los usuarios envíen un fax o hagan una llamada a un número equivocado por error. Puede establecer el equipo para restringir la marcación cuando usa el teclado de marcación, la libreta de direcciones, los accesos directos y la búsqueda de LDAP.

1. Pulse  [Ajustes] > [Todas config. (Todos ajustes)] > [Fax] > [Restricción de marcación].
2. Pulse una de las siguientes opciones:
  - [Tecl de marcado (Teclado marcado)]
  - [Lib. de dir. (Libreta dir.)]



Si combina números de la libreta de direcciones cuando está marcando, la dirección se reconocerá como ingreso del teclado de marcación y no se restringirá.

- [Acc. dir. (Acc. direct.)]
  - [Servidor LDAP]
3. Pulse una de las siguientes opciones:

Opción	Descripción
Teclee # dos veces	El equipo le pedirá que vuelva a introducir el número. Si vuelve a introducir el mismo número correctamente, el equipo comenzará a marcar. Si introduce un número equivocado, aparecerá un mensaje de error en la pantalla táctil.
Sí	El equipo restringirá todas las llamadas salientes y de envío de fax para ese método de marcación.
No	El equipo no restringe el método de marcación.



- La configuración [Teclee # dos veces] no funcionará si utiliza un teléfono externo o pulsa [Conectar (Tecla tel.)] antes de introducir el número. No se le pedirá que vuelva a introducir el número.
- Si ha seleccionado [Sí] o [Teclee # dos veces], no podrá utilizar la función de multienvío.

4. Pulse .



### Información relacionada

- [Configuración general](#)



## Reducir el ruido de impresión

La configuración del modo silencioso puede reducir el ruido de impresión. Cuando el modo silencioso está activado, la velocidad de impresión es menor.

La configuración predeterminada es [No].



- Cuando la configuración del modo silencioso está activada,  aparece en la pantalla de inicio.

1. Pulse  [Ajustes] > [Modo Silencioso].
2. Pulse [Sí] o [No].
3. Pulse .





### Información relacionada

- [Configuración general](#)
- [Información general de la pantalla LCD táctil](#)
- [Problemas de manipulación de papel e impresión](#)

## Cambiar el idioma que aparece en la pantalla LCD

Cambie el idioma de la pantalla LCD, si es necesario.

Esta función no está disponible en algunos países.

1. Pulse  [Ajustes] > [Todas config. (Todos ajustes)] > [Conf.inicial] > [Sel. idioma].
2. Pulse su idioma.
3. Pulse .





### Información relacionada

- [Configuración general](#)

## Cambiar los ajustes del teclado

Se puede elegir el tipo de teclado para la pantalla LCD.

1. Pulse  [Ajustes] > [Todas config. (Todos ajustes)] > [Config. gral.] > [Ajustes del teclado].
2. Pulse [QWERTY] o [ABC].
3. Pulse .



### Información relacionada

- [Configuración general](#)



---

▲ Inicio > Configuración del equipo > Cambiar la configuración del equipo desde el panel de control > Guardar su configuración favorita como acceso directo

## **Guardar su configuración favorita como acceso directo**

- [Crear accesos directos](#)
- [Cambiar o eliminar accesos directos](#)
- [Asigne un acceso directo a una tarjeta de IC](#)



## Crear accesos directos

Puede añadir las configuraciones de fax, copia, escaneado y Web Connect y aplicaciones que utilice con mayor frecuencia guardándolas como accesos directos. Luego, puede presionar el acceso directo para aplicar estos ajustes en lugar de reingresarlos manualmente.



Algunos menús de los accesos directos no están disponibles en función del modelo.

Estas instrucciones indican cómo crear un acceso directo de copia. Los pasos para crear un acceso directo de fax, escaneado o Web Connect, o aplicaciones son muy parecidos.

1. Pulse  [Acc. dir. (Acc. direct.)].
2. Pulse ◀ o ▶ para mostrar las pantallas de acceso directo.
3. Pulse  donde no haya añadido un acceso directo.
4. Pulse ▲ o ▼ para visualizar [Copiar].
5. Pulse [Copiar].
6. Pulse [Opciones].
7. Pulse ▲ o ▼ para mostrar las configuraciones disponibles y, a continuación, pulse la configuración que desee cambiar.
8. Pulse ▲ o ▼ para mostrar las opciones disponibles para la configuración y, a continuación, pulse la opción deseada.  
Repita el paso anterior y este hasta que haya seleccionado todas las configuraciones para el acceso directo. Cuando finalice, pulse [OK].
9. Pulse [Guardar acc. dir. (Guar. como acc. dir.)].
10. Lea y confirme la lista de ajustes seleccionada que aparece y, después, pulse [OK].
11. Introduzca un nombre para el acceso directo con el teclado de la pantalla LCD y, después, pulse [OK].



Si añade la función de fax o escáner a los accesos directos, se le preguntará si desea que sean un acceso directo con una tecla. Siga las instrucciones de la pantalla LCD.



### Información relacionada

- [Guardar su configuración favorita como acceso directo](#)

## Cambiar o eliminar accesos directos

Se puede cambiar la configuración de un acceso directo.

No es posible cambiar un acceso directo de Web Connect o accesos directos a aplicaciones. Si necesita cambiarlos, elimínelos y, a continuación, cree accesos directos nuevos.

1. Pulse  [Acc. dir. (Acc. direct.)].
2. Pulse ◀ o ▶ para mostrar el acceso directo que desea cambiar.
3. Mantenga pulsado el acceso directo que desea cambiar.
4. Pulse [Editar].



Para eliminar el acceso directo, pulse [Eliminar]. Para editar el nombre del acceso directo, pulse [Cambiar nombre (CambNomb)] y siga los menús de la pantalla LCD.

5. Cambie las configuraciones del acceso directo seleccionado.
6. Cuando haya finalizado de cambiar los ajustes, pulse [Guardar acc. dir. (Guar. como acc. dir.)].
7. Pulse [OK] para confirmar.



Si cambia los accesos directos de fax o escáner, se le preguntará si desea que sean un acceso directo con una tecla. Siga las instrucciones de la pantalla LCD.



### Información relacionada

- [Guardar su configuración favorita como acceso directo](#)
- [Introducir texto en el equipo Brother](#)

---

▲ Inicio > Configuración del equipo > Cambiar la configuración del equipo desde el panel de control > Guardar su configuración favorita como acceso directo > Asigne un acceso directo a una tarjeta de IC

## **Asigne un acceso directo a una tarjeta de IC**

- Asigne un acceso directo a una tarjeta de IC con el lector de tarjeta de IC

Inicio > Configuración del equipo > Cambiar la configuración del equipo desde el panel de control > Guardar su configuración favorita como acceso directo > Asigne un acceso directo a una tarjeta de IC > Asigne un acceso directo a una tarjeta de IC con el lector de tarjeta de IC

## Asigne un acceso directo a una tarjeta de IC con el lector de tarjeta de IC

Puede asignar un acceso directo a su tarjeta de IC a un equipo. Cuando toque su tarjeta de IC en el lector de tarjetas de IC conectado al equipo, su acceso directo aparecerá de manera automática en la pantalla táctil.



- No puede utilizar la misma tarjeta de IC para diferentes accesos directos.
- Para usar la tarjeta de IC con otro acceso directo, quite primero el registro de la tarjeta y, a continuación, registre la tarjeta con el nuevo acceso directo.

Antes de asignar un acceso directo a una tarjeta de IC, registre un lector de tarjetas IC externo. Utilice Administración basada en Web para registrar el lector de tarjetas. Su equipo admite lectores de tarjetas de IC externos compatibles con el controlador de clase HID.



1. Inicie el navegador web.

Escriba "https://dirección IP del equipo" en la barra de direcciones del navegador (donde "dirección IP del equipo" es la dirección IP del equipo o el nombre del servidor de impresión). Por ejemplo: https://192.168.1.2

Si el equipo le solicita una contraseña, ingrésela y luego haga clic en .

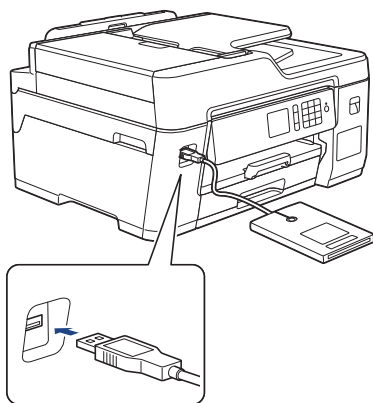
2. Haga clic en la pestaña **Administrador**.
3. Haga clic en el menú **Lector de tarjetas externo** y, a continuación, ingrese la información necesaria.
4. Haga clic en **Enviar**.
5. Reinicie el equipo Brother para activar la configuración.
6. Desenchufe el cable de alimentación de la tomacorriente de CA.
7. Conecte el lector de tarjetas al equipo y, a continuación, enchufe el cable de alimentación del equipo a la tomacorriente de CA.



8. Pulse  [Acc. dir. (Acc. direct.)] en la pantalla LCD.
9. Pulse  o  para seleccionar las pantallas de acceso directo que contienen el acceso directo que desea asignar a su tarjeta de IC.
10. Mantenga pulsado el acceso directo hasta que aparezcan las opciones.
11. Pulse [Registrar tarjeta/NFC (Registrar tarjeta NFC)].
12. Toque la tarjeta de IC en el lector de tarjetas de IC conectado al equipo.
13. Pulse [Registrar].

El acceso directo se asigna a la tarjeta de IC.



## Información relacionada

- [Asigne un acceso directo a una tarjeta de IC](#)

## Imprimir informes

- [Informes](#)
- [Imprimir un informe](#)
- [Informes de fax](#)
- [Problemas de teléfono y fax](#)

## Informes

Los siguientes tipos de informes están disponibles:

### Informe Verificación de la transmisión

El informe Verificación de la transmisión imprime los detalles del último fax enviado desde su equipo.

### Libreta de direcciones

El informe de la libreta de direcciones imprime una lista con los nombres y números almacenados en la memoria de la libreta de direcciones.

### Diario del fax

El diario del fax imprime una lista con información sobre los últimos 200 faxes entrantes y salientes. (TX significa transmisión y RX significa recepción).



(Windows®)

Puede ver e imprimir el informe del diario de fax desde su computadora a través del software **Fax Journal Report (Informe diario del fax)**. Vaya a la página **Descargas** de su modelo desde Brother Solutions Center en [support.brother.com](http://support.brother.com) para descargar el software.

### Ajuste usuario

El informe Ajuste usuario imprime una lista con la configuración actual.

### Configuración de la red (modelos de red)

El informe Configuración de la red imprime una lista con la configuración actual de la red.

### Informe WLAN (modelos inalámbricos)

El informe de WLAN imprime el resultado del diagnóstico de conectividad a la LAN inalámbrica.

### Historial de ID de llamada

El informe Historial de ID de llamada imprime una lista con la información de ID de llamada disponible de los últimos 30 faxes y llamadas telefónicas recibidos.





### Información relacionada

- [Imprimir informes](#)



## Imprimir un informe

1. Pulse  [Ajustes] > [Todas config. (Todos ajustes)] > [Imp. informes].
2. Pulse ▲ o ▼ para mostrar las opciones de informes y, a continuación, pulse la opción deseada.
3. Pulse [Sí].
4. Pulse .



### Información relacionada

- [Imprimir informes](#)
  - [Identificación de llamada](#)
-

## Tablas de funciones y configuraciones

- Tablas de configuración (modelos de pantalla táctil de 2,7")
- Tablas de funciones (modelos de pantalla táctil de 2,7")

## Tablas de configuración (modelos de pantalla táctil de 2,7")

Estas tablas le ayudarán a entender las opciones y selecciones de los menús del equipo.

### [Ajustes]



### [Ajustes]

Nivel 1	Nivel 2	Nivel 3	Descripciones	
 (Fecha y hora)	Fecha	-	Agregue la fecha y hora en la pantalla y en los encabezados de los faxes que envía.	
	Hora	-		
	Tipo de reloj (Solo disponible para algunos países).	-	Permite seleccionar el formato de la hora (12 horas y 24 horas).	
	Luz día autom. (Luz día auto) (Solo disponible para algunos países).	-	Configure el equipo para que cambie automáticamente al horario de verano.	
	Cambiar hora (Países latinoamericanos)	-	Adelante o atrase el reloj del equipo una hora.	
	Zona horaria	-	Configure su zona horaria.	
Mant. (Mantenim.)	Mejorar la calidad de impr.	-	Compruebe y corrija la calidad de impresión, la alineación y la alimentación del papel según le indiquen las instrucciones que aparecen en la pantalla LCD.	
	Limp. de cabezal de impr. (Limpieza de cabezal de imp.)	-	Permite limpiar el cabezal de impresión según le indiquen las instrucciones que irán apareciendo en la pantalla LCD.	
	Retire restos de papel (Retire los restos de papel)	-	Permite extraer un trozo de papel del equipo según le indiquen en las instrucciones que irán apareciendo en la pantalla LCD.	
	Niv bajo tinta	-	Configure el equipo para que muestre los mensajes de bajo nivel de tinta.	
	Modelo envase tinta (Modelo botel. tinta)	-	Compruebe los números de la botella de tinta.	
	Opciones de impresión (Opciones de ajustes de impresión)	Reducir manchas		Permite reducir las manchas en el papel o los atascos de papel durante la impresión.
		Reducir líneas irregulares		Permite reducir las líneas no niveladas en el papel durante la impresión.
Papel de secado lento			Utilice este ajuste al imprimir con un tipo de papel normal en el que la tinta se seque muy lentamente.	
Wi-Fi	TCP/IP	-	Permite establecer el protocolo TCP/IP.	
	Conf.Asistente	-	Configure manualmente los ajustes de su red inalámbrica.	
	Asistente WLAN	-	Configure los ajustes de la red inalámbrica mediante el disco de instalación de Brother.	

Nivel 1	Nivel 2	Nivel 3	Descripciones
Wi-Fi	WPS	-	Establezca su configuración de red inalámbrica utilizando el método de impresión de un botón.
	Código WPS con PIN	-	Establezca la configuración de red inalámbrica utilizando WPS con un PIN.
	Estado WLAN	-	Permite ver el estado actual de la red inalámbrica.
	Dirección MAC	-	Vea la dirección MAC de su equipo.
Modo Silencioso	-	-	Permite disminuir el ruido de impresión.
Config bandeja (Ajuste band.)	Bandeja 1	Tipo de papel (Tipo d papel)	Permite configurar el tipo de papel cargado en la bandeja de papel #1.
		Tamaño papel	Permite configurar el tamaño de papel cargado en la bandeja de papel #1.
	Bandeja MP	Tipo de papel (Tipo d papel)	Permite configurar el tipo de papel cargado en la bandeja MP.
		Tamaño papel	Permite configurar el tamaño de papel cargado en la bandeja MP.
Vista prev. fax (Vista prev fax)	-	-	Ver los faxes recibidos en el LCD.
Todas config. (Todos ajustes)	-	-	Establezca la configuración de tallada.

[Config. gral.]



[Ajustes] > [Todas config. (Todos ajustes)] > [Config. gral.]

Nivel 1	Nivel 2	Nivel 3	Descripciones	
Mantenimiento	Mejorar la calidad de impr.	-	Compruebe y corrija la calidad de impresión, la alineación y la alimentación del papel según le indiquen las instrucciones que aparecen en la pantalla LCD.	
	Limp. de cabezal de impr. (Limpieza de cabezal de imp.)	-	Permite limpiar el cabezal de impresión según le indiquen las instrucciones que irán apareciendo en la pantalla LCD.	
	Retire restos de papel (Retire los restos de papel)	-	Permite extraer un trozo de papel del equipo según le indiquen en las instrucciones que irán apareciendo en la pantalla LCD.	
	Niv bajo tinta	-	Configure el equipo para que muestre los mensajes de bajo nivel de tinta.	
	Modelo envase tinta (Modelo botel. tinta)	-	Compruebe los números de la botella de tinta.	
	Opciones de impresión (Opciones de ajustes de impresión)	Reducir manchas	-	Permite reducir las manchas en el papel o los atascos de papel durante la impresión.
		Reducir líneas irregulares	-	Permite reducir las líneas no niveladas en el papel durante la impresión.

Nivel 1	Nivel 2	Nivel 3	Descripciones
Mantenimiento	Opciones de impresión (Opciones de ajustes de impresión)	Papel de secado lento	Utilice este ajuste al imprimir con un tipo de papel normal en el que la tinta se seque muy lentamente.
Config. bandeja (Ajuste bandeja)	Bandeja 1	Tipo de papel (Tipo d papel)	Permite configurar el tipo de papel cargado en la bandeja de papel #1.
		Tamaño papel	Permite configurar el tamaño de papel cargado en la bandeja de papel #1.
	Bandeja MP	Tipo de papel (Tipo d papel)	Permite configurar el tipo de papel cargado en la bandeja MP.
		Tamaño papel	Permite configurar el tamaño de papel cargado en la bandeja MP.
	Config. bandeja: Copia (Config bandeja: Copia)	Uso bandeja	Permite seleccionar la bandeja que se utilizará para copiar.
		Prioridad de bandejas	Permite cambiar la prioridad de bandeja para realizar copias.
	Config. bandeja: Fax (Ajuste bandeja: Fax)	Uso bandeja	Permite seleccionar la bandeja que se utilizará para enviar faxes.
		Prioridad de bandejas	Permite cambiar la prioridad de bandeja para enviar faxes.
	Config. bandeja: Impresión (Config bandeja: Imprimir)	Prioridad de bandejas	Permite cambiar la prioridad de bandeja para imprimir desde la computadora.
	Ajuste band.: Impr.JPEG (Soporte)	Uso bandeja	Seleccione la bandeja que se debe utilizar para imprimir fotos desde una unidad flash USB.
		Prioridad de bandejas	Cambie la prioridad de la bandeja para imprimir fotos desde una unidad flash USB.
	Compruebe el papel	-	Permite comprobar el tipo de papel y el tamaño de papel al extraer la bandeja del equipo.
	Modo Silencioso	-	-
Volumen	Timbre	-	Ajuste el volumen del timbre.
	Pitido	-	Ajuste el volumen de la alarma.
	Altavoz	-	Ajuste el volumen del altavoz.
Configur. LCD	Retroiluminac.	-	Ajuste el brillo de la luz de fondo del LCD.
	Temporiz.atenu	-	Permite configurar cuánto tiempo permanecerá encendida la retroiluminación de la pantalla LCD después de la última pulsación con el dedo.
Config.de pant. (Ajust.pantalla)	Pantalla del escáner (Pantalla Escanear)	-	Permite configurar los ajustes predeterminados de la pantalla de escaneo.
Config. de aviso (Configuración de aviso)	Alerta de doc. (Alerta de documento)	-	Permite mostrar una alerta cuando se deja un documento en el cristal del escáner.

Nivel 1	Nivel 2	Nivel 3	Descripciones
Config. de aviso (Configuración de aviso)	Sugerencia de copia (Consejo de copia)	-	Permite mostrar la guía de colocación del documento cuando se abre la cubierta de documentos.
	Rtdo. esc. (Omit. pág. blan.) (Res. esc. (Omi. pág. bla.))	-	Permite mostrar un resultado de escaneado cuando se salta una página en blanco al terminar.
Ajustes del teclado	-	-	Seleccione el tipo de teclado para el LCD.
Modo espera	-	-	Seleccione el tiempo que el equipo debe estar inactivo antes de que pase al modo Espera.
Apagado auto.	-	-	Seleccione cuánto tiempo deberá esperar el equipo para apagarse automáticamente tras haber entrado en el modo espera.  Cuando desactive esta opción, el equipo no se apagará automáticamente.

### [Config. de acceso dir.]



[Ajustes] > [Todas config. (Todos ajustes)] > [Config. de acceso dir.]

Nivel 1	Nivel 2	Descripciones
(Selección del botón de un acceso directo).	Cambiar nombre (CambNomb)	Cambie el nombre del acceso directo.
	Editar	Cambie el ajuste del acceso directo.
	Eliminar	Elimine el acceso directo.
	Registrar tarjeta/NFC (Registrar tarjeta NFC)	Asigne un acceso directo a una tarjeta de IC.
	Eliminar tarjeta/NFC (Eliminar tarjeta NFC)	Elimine un acceso directo de una tarjeta de IC.

### [Fax]



[Ajustes] > [Todas config. (Todos ajustes)] > [Fax]

Nivel 1	Nivel 2	Nivel 3	Descripciones
Conf. recepción	Núm. timbres	-	Permite configurar el número de timbres que sonarán antes de que el equipo conteste en modo Solo fax o en modo Fax/Tel.
	Modo recepción	-	Seleccione el modo de recepción que mejor se ajuste a sus necesidades.
	Dur. timbre F/T (Duración del timbre F/T)	-	Configure la duración del semitimbre/doble timbre en el modo Fax/Tel.
	Vista prev. fax (Vista prev fax)	-	Ver los faxes recibidos en el LCD.

Nivel 1	Nivel 2	Nivel 3	Descripciones
Conf. recepción	Recep. Fácil (Detección fax)	-	Reciba mensajes de fax automáticamente cuando responda una llamada y escuche los tonos de fax.
	Activ. remota	-	Conteste llamadas desde una extensión telefónica o un teléfono externo y utilice los códigos para activar o desactivar los códigos remotos. Los códigos se pueden personalizar.
	Reducción auto	-	Reduzca el tamaño de los faxes entrantes.
	Recibir PC Fax	-	Configure el equipo para que envíe faxes a la computadora. Puede encender la función de seguridad de Impresión de respaldo.
	Recep. memoria	-	Permite configurar el equipo para reenviar mensajes de fax, almacenar faxes entrantes en la memoria (de manera que pueda recuperarlos cuando esté lejos del equipo), o en el servicio de la nube. Si selecciona Reenviar fax, o Reenviar fax a nube, puede encender la función de seguridad Impresión de respaldo.
	Sello recep. fax (Sello recepción fax)	-	Permite imprimir la hora y la fecha de recepción en la parte superior de los faxes recibidos.
Config. de informe (Ajuste informes)	Transmisión (Ver transmisión)	-	Seleccione la configuración inicial para el Informe Verificación de la transmisión.
	Frec. informe	-	Configure el intervalo para impresión automática del Diario del fax. Si selecciona una opción que no sea Desactivado o Cada 50 faxes, podrá configurar el intervalo de tiempo para la opción. Si selecciona Cada 7 días, puede configurar el día de la semana.
Impr. Fax (Imprimir doc.)	-	-	Imprima faxes recibidos almacenados en la memoria del equipo.
Acceso remoto	-	-	Configure su propio código para Recuperación remota.
Restricción de marcación	Tecl de marcado (Teclado marcado)	-	Fije el equipo para restringir el marcado cuando utilice el teclado.
	Lib. de dir. (Libreta dir.)	-	Fije el equipo para restringir el marcado cuando utilice el Libro de direcciones.
	Acc. dir. (Acc. direct.)	-	Fije el equipo para restringir el marcado cuando utilice el Acceso directo.
	Servidor LDAP	-	Permite configurar el equipo para restringir la marcación cuando utilice la búsqueda LDAP.
Trab restantes	-	-	Permite comprobar qué trabajos programados hay en la memoria del equipo y cancelar trabajos seleccionados.
Varios	Distintivo (Solo disponible para algunos países).	Distintivo	Encienda el servicio de suscripción Llamada distintiva de la compañía telefónica para registrar el nuevo patrón de timbre en el equipo.
		Tipo de timbre	
	Código de Área (Solo disponible para algunos países).	-	Fije su código de área de tres números si no lo marca dentro de su código de área.



Nivel 1	Nivel 2	Nivel 3	Nivel 4	Descripciones
LAN cableada	TCP/IP	Metod arranque	-	Permite seleccionar el método de arranque más adecuado a sus necesidades.
		Dirección IP	-	Ingrese la dirección IP.
		Máscara Subred	-	Ingrese la máscara de subred.
		Puerta acceso	-	Ingrese la dirección de Gateway.
		Nombre de nodo	-	Introduzca el nombre del nodo.
		Configuración WINS	-	Seleccione el modo de configuración WINS.
		Servidor WINS	-	Especifique la dirección IP del servidor WINS principal o secundario.
		Servidor DNS	-	Especifique la dirección IP del servidor DNS principal o secundario.
		APIPA	-	Configure el equipo para que asigne la dirección IP a partir del intervalo de direcciones del vínculo local automáticamente.
		IPv6	-	Permite activar o desactivar el protocolo IPv6. Para obtener información más detallada, vaya a la página <b>Preguntas frecuentes y Solución de problemas</b> de su modelo en Brother Solutions Center en <a href="http://support.brother.com">support.brother.com</a> .
	Ethernet	-	-	Seleccione el modo de enlace a Ethernet.
	Estado cableado	-	-	Vea el estado de cableado actual.
	Dirección MAC	-	-	Vea la dirección MAC de su equipo.
WLAN	TCP/IP	Metod arranque	-	Permite seleccionar el método de arranque más adecuado a sus necesidades.
		Dirección IP	-	Ingrese la dirección IP.
		Máscara Subred	-	Ingrese la máscara de subred.
		Puerta acceso	-	Ingrese la dirección de Gateway.
		Nombre de nodo	-	Introduzca el nombre del nodo.
		Configuración WINS	-	Seleccione el modo de configuración WINS.
		Servidor WINS	-	Especifique la dirección IP del servidor WINS principal o secundario.
		Servidor DNS	-	Especifique la dirección IP del servidor DNS principal o secundario.
		APIPA	-	Configure el equipo para que asigne la dirección IP a partir del intervalo de direcciones del vínculo local automáticamente.
		IPv6	-	Permite activar o desactivar el protocolo IPv6. Para obtener información más detallada, vaya a la página <b>Preguntas frecuentes y Solución de problemas</b> de



Nivel 1	Nivel 2	Nivel 3	Nivel 4	Descripciones
WLAN	TCP/IP			su modelo en Brother Solutions Center en <a href="http://support.brother.com">support.brother.com</a> .
	Conf.Asistente	-	-	Configure manualmente los ajustes de su red inalámbrica.
	Asistente WLAN	-	-	Configure los ajustes de la red inalámbrica mediante el disco de instalación de Brother.
	WPS	-	-	Establezca su configuración de red inalámbrica utilizando el método de impresión de un botón.
	Código WPS con PIN	-	-	Establezca la configuración de red inalámbrica utilizando WPS con un PIN.
	Estado WLAN	Estado	-	Vea el estado de red inalámbrica actual.
		Señal	-	Vea la fuerza de señal de red inalámbrica actual.
		SSID	-	Vea el SSID actual.
		Modo comunic.	-	Permite ver el modo de comunicación actual.
Dirección MAC	-	-	Vea la dirección MAC de su equipo.	
Wi-Fi Direct	Pulsar botón	-	-	Configure los ajustes de la red Wi-Fi Direct mediante el método de pulsación de un solo botón.
	Código PIN	-	-	Configure los ajustes de la red Wi-Fi Direct mediante WPS con un código PIN.
	Manual	-	-	Configure los ajustes de la red Wi-Fi Direct manualmente.
	Propiet. de grupo (Propiet. grupo)	-	-	Configure su equipo como el propietario del grupo.
	Info. del dispositivo (Info. de dispositivo)	Nombre dispos.	-	Vea el nombre de dispositivo de su equipo.
		SSID	-	Vea el SSID del propietario del grupo. Cuando el equipo no está conectado, en la pantalla LCD se muestra No conectado.
		Dirección IP	-	Vea la dirección IP actual de su equipo.
	Info. de estado (Información de estado)	Estado	-	Vea el estado actual de la red Wi-Fi Direct.
		Señal	-	Vea la intensidad actual de la señal de la red Wi-Fi Direct. Cuando su equipo actúe como propietario del grupo, la pantalla LCD siempre muestra una señal fuerte.
Activ. interfaz (Activ interfaz)	-	-	Active o desactive la conexión Wi-Fi Direct.	
Mensaje de Brother	Mensaje de Brother	-	-	Mostrar mensajes y notificaciones de Brother.
	Estado	-	-	
Config. de conexión web (Ajustes de la conexión web)	Ajustes proxy	Conexión proxy	-	Cambie la configuración de conexión Web.
		Dirección	-	
		Puerto	-	

Nivel 1	Nivel 2	Nivel 3	Nivel 4	Descripciones
Config. de conexión web (Ajustes de la conexión web)	Ajustes proxy	Nombre usuario	-	Cambie la configuración de conexión Web.
		Clave	-	
I/F red	-	-	-	Permite seleccionar el tipo de conexión de red.
IPsec	-	-	-	IPsec es una función de seguridad opcional del protocolo IP que ofrece servicios de autenticación y encriptación. Recomendamos que se ponga en contacto con su administrador de red antes de realizar cambios en esta configuración.
Restaurar red	-	-	-	Restaure la configuración de red a la configuración de la máquina.

### [Imp. informes]



[Ajustes] > [Todas config. (Todos ajustes)] > [Imp. informes]

Nivel 1	Descripciones
Transmisión (Verif. Trans.)	Permite imprimir el informe Verificación de la transmisión correspondiente a la última transmisión.
Lib. de dir. (Libreta dir.)	Imprima una lista de nombres y números guardados en el Libro de direcciones.
Diario del fax	Permite imprimir una lista con la información de los últimos 200 faxes entrantes y salientes. (TX significa Transmitir. RX significa Recibir).
Config. usuario (Ajuste usuario)	Imprima una lista de ajustes.
Configuración de la red	Imprima una lista de ajustes de red.
Informe WLAN	Imprima los resultados de la conexión LAN inalámbrica.
Historial identif de llam (Hist. ID de llamada)	Permite imprimir una lista con la información de ID de llamada disponible de los últimos 30 faxes y llamadas telefónicas que ha recibido.

### [Info. equipo]



[Ajustes] > [Todas config. (Todos ajustes)] > [Info. equipo]

Nivel 1	Nivel 2	Descripciones
Nro. de serie (Núm. de serie)	-	Consulte el número de serie de su equipo.
Versión de firmware (Versión Firmware)	Versión principal (Versión Main)	Consulte la versión del firmware de su equipo.
Actualización de firmware	-	Actualice su equipo a la última versión del firmware.
Comprob. autom. firmware (Comprobación autom firm)	-	Vea la información del firmware en la pantalla Inicio.
Cont. páginas	-	Visualice las páginas impresas.



Nivel 1	Nivel 2	Descripciones
Fecha y hora	Fecha	Agregue la fecha y hora en la pantalla y en los encabezados de los faxes que envía.
	Hora	
	Tipo de reloj (Solo disponible para algunos países).	Permite seleccionar el formato de la hora (12 horas y 24 horas).
	Luz día autom. (Luz día auto) (Solo disponible para algunos países).	Configure el equipo para que cambie automáticamente al horario de verano.
	Cambiar hora (Países latinoamericanos)	Adelante o atrase el reloj del equipo una hora.
	Zona horaria	Configure su zona horaria.
ID estación	Fax	Permite introducir su nombre y número de fax para que aparezcan en todas las páginas que envíe por fax.
	Nombre	
Tono/Pulsos (Solo disponible para algunos países).	-	Seleccione el modo de marcado.
Remarc. fax autom.	-	Permite configurar el equipo para que vuelva a marcar el último número de fax marcado si el fax no se pudo enviar porque la línea estaba ocupada.
Tono marcado	-	Acorte la pausa para detectar el tono de marcación.
Marcar prefijo	-	Permite configurar un prefijo que se añadirá antes del número de fax cada vez que marque.
Compatibilidad	-	Ajuste la ecualización si tiene problemas de transmisión. Los proveedores de servicios VoIP ofrecen diversos estándares de compatibilidad con las funciones de fax. Si ocurren errores en la transmisión faxes regularmente, seleccione Básica (para VoIP).
Reiniciar	Reiniciar equipo (Reinicio de máquina)	Permite restaurar todas las configuraciones del equipo que haya cambiado, como la fecha y la hora y el número de timbres.
	Red	Restaura la configuración de red a la configuración de la máquina.
	Libreta de direcciones y fax	Borre todos los números de teléfono guardados y los ajustes de fax.
	Todos los ajustes (Todos ajustes)	Restaura toda la configuración del equipo nuevamente a la configuración de la fábrica.
Sel. idioma (Solo disponible para algunos países).	-	Cambie el idioma de su LCD.



### Información relacionada

- [Tablas de funciones y configuraciones](#)

## Tablas de funciones (modelos de pantalla táctil de 2,7")

Estas tablas le ayudarán a entender las opciones temporales y las selecciones de los menús del equipo.



[Fax]

(Cuando [Vista prev. fax (Vista prev fax)] está configurada en [No])

Nivel 1	Nivel 2	Nivel 3	Descripciones
Remarc. (Pausa)	-	-	Permite volver a marcar el último número al que ha llamado. Cuando está ingresando un fax o un número de teléfono en la pantalla táctil, la Remarcación cambia a Pausa en la pantalla LCD. Pulse Pausa cuando necesite un retardo al marcar números, como al introducir códigos de acceso o números de tarjetas de crédito. También puede almacenar una pausa cuando configure direcciones.
Libreta de dir. (Libreta direcciones)	 (Buscar:)	-	<p>Cuando LDAP esté desactivado, la búsqueda se realizará en la libreta de direcciones local.</p> <p>Cuando LDAP esté activado, la búsqueda se realizará en la libreta de direcciones local y el servidor LDAP.</p>
		Detalle (Esto aparecerá solo cuando LDAP esté activado.)	Permite ver información detallada sobre la dirección seleccionada.
	Editar	-	Almacene números en la libreta de direcciones, configure números de grupo para multienvíos, y cambie y elimine números de la libreta de direcciones.
	-	Aplicar	Comience a enviar faxes utilizando el Libro de direcciones.
Historial de llam. (Historial llamadas)	Remarc.	-	Vuelva a marcar el último número que marcó.
	Llam. saliente	Aplicar	Seleccione un número del historial de llamadas salientes y, después, envíele un fax, agréguelo a la libreta de direcciones o elimínelo.
		Editar	
Historial del ID de llamada (Historial de ID de llamada)	Aplicar Editar	Seleccione un número del Historial de ID de llamada y, a continuación, envíele un fax, agréguelo a la libreta de direcciones o elimínelo.	
Opciones	Resolución fax	-	Configure la resolución para faxes salientes.
	Contraste	-	Ajuste el contraste.
	Tamaño d doc. (Tamaño de doc.)	-	Configure el tamaño del documento para los faxes salientes.
	Escan Pap.largo (Escan pap largo)	-	Permite escanear un documento largo con la unidad ADF.

Nivel 1	Nivel 2	Nivel 3	Descripciones	
Opciones	Multidifusión (Multienvío)	Añadir nro. (Añadir número)	Envíe el mismo mensaje de fax a más de un número de fax.	
	Vista previa	-	Prevea un mensaje de fax antes de enviarlo.	
	Fax diferido	Fax diferido	Poner hora	Configure la hora del día en que se enviarán los faxes atrasados.
	Trans. por lotes (Trans.diferida)	-	Combine los faxes atrasados el mismo número de fax a la misma hora del día en una transmisión.	
	Trans. tiempo real (Trans.t.real)	-	Envíe un fax sin utilizar la memoria.	
	Modo satélite	-	Configure Encendido si tiene dificultad para enviar faxes al exterior.	
	Hist. llam. (Histor. llam.)	Remarc.		Vuelva a marcar el último número que marcó.
		Llam. saliente		Seleccione un número del historial de llamadas salientes y, después, envíele un fax, agréguelo a la libreta de direcciones o elimínelo.
		Historial del ID de llamada (Historial de ID de llamada)		Seleccione un número del Historial de ID de llamada y, a continuación, envíele un fax, agréguelo a la libreta de direcciones o elimínelo.
Lib. de dir. (Libreta dir.)	 (Buscar:)		Cuando LDAP esté desactivado, la búsqueda se realizará en la libreta de direcciones local. Cuando LDAP esté activado, la búsqueda se realizará en la libreta de direcciones local y el servidor LDAP.	
		Editar	Almacene números en la libreta de direcciones, configure números de grupo para multienvíos, y cambie y elimine números de la libreta de direcciones.	
	Nueva config. predeterminada (Ajus.Nuev.Predet)	-	Guarde su configuración como la configuración predeterminado.	
Rest. predet. (Rest.predeter.)	-	Restaurar la configuración a la configuración de la máquina.		
Guardar acc. dir. (Guar. como acc. dir.)	-	-	Guarde la configuración actual como un acceso directo.	

**(Cuando [Vista prev. fax (Vista prev fax)] está configurada en [Sí])**

Nivel 1	Nivel 2	Nivel 3	Nivel 4	Descripciones
Envío de faxes	Remarc. (Pausa)	-	-	Permite volver a marcar el último número al que ha llamado. Cuando está ingresando un fax o un número de teléfono en la pantalla táctil, la Remarcación cambia a Pausa en la pantalla LCD. Pulse Pausa cuando

Nivel 1	Nivel 2	Nivel 3	Nivel 4	Descripciones
Envío de faxes				necesite un retardo al marcar números, como al introducir códigos de acceso o números de tarjetas de crédito. También puede almacenar una pausa cuando configure direcciones.
	Libreta de dir. (Libreta direcciones)	 (Buscar:)	-	Cuando LDAP esté desactivado, la búsqueda se realizará en la libreta de direcciones local.  Cuando LDAP esté activado, la búsqueda se realizará en la libreta de direcciones local y el servidor LDAP.
			<b>Detalle</b> (Esto aparecerá solo cuando LDAP esté activado.)	Permite ver información detallada sobre la dirección seleccionada.
		<b>Editar</b>	-	Almacene números en la libreta de direcciones, configure números de grupo para multienvíos, y cambie y elimine números de la libreta de direcciones.
		-	<b>Aplicar</b>	Comience a enviar faxes utilizando el Libro de direcciones.
	Historial de llam. (Historial llamadas)	<b>Remarc.</b>	-	Vuelva a marcar el último número que marcó.
		<b>Llam. saliente</b>	<b>Aplicar</b>	Seleccione un número del historial de llamadas salientes y, después, envíele un fax, agréguelo a la libreta de direcciones o elimínelo.
			<b>Editar</b>	
	<b>Historial del ID de llamada (Historial de ID de llamada)</b>	<b>Aplicar</b>  <b>Editar</b>	Seleccione un número del Historial de ID de llamada y, a continuación, envíele un fax, agréguelo a la libreta de direcciones o elimínelo.	
	Opciones	<b>Resolución fax</b>	-	Configure la resolución para faxes salientes.
<b>Contraste</b>		-	Ajuste el contraste.	
<b>Tamaño d doc. (Tamaño de doc.)</b>		-	Configure el tamaño del documento para los faxes salientes.	
<b>Escan Pap.largo (Escan pap largo)</b>		-	Permite escanear un documento largo con la unidad ADF.	
<b>Multidifusión (Multienvío)</b>		<b>Añadir nro. (Añadir número)</b>	Envíe el mismo mensaje de fax a más de un número de fax.	
<b>Vista previa</b>		-	Prevea un mensaje de fax antes de enviarlo.	

Nivel 1	Nivel 2	Nivel 3	Nivel 4	Descripciones	
Envío de faxes	Opciones	Fax diferido	Fax diferido Poner hora	Configure la hora del día en que se enviarán los faxes atrasados.	
		Trans. por lotes (Trans.diferida)	-	Combine los faxes atrasados el mismo número de fax a la misma hora del día en una transmisión.	
		Trans. tiempo real (Trans.t.real)	-	Envíe un fax sin utilizar la memoria.	
		Modo satélite	-	Configure Encendido si tiene dificultad para enviar faxes al exterior.	
		Hist. llam. (Histor. llam.)	Remarc.	Vuelva a marcar el último número que marcó.	
			Llam. saliente	Seleccione un número del historial de llamadas salientes y, después, envíe un fax, agréguelo a la libreta de direcciones o elimínelo.	
			Historial del ID de llamada (Historial de ID de llamada)	Seleccione un número del Historial de ID de llamada y, a continuación, envíe un fax, agréguelo a la libreta de direcciones o elimínelo.	
		Lib. de dir. (Libreta dir.)	 (Buscar:)	Cuando LDAP esté desactivado, la búsqueda se realizará en la libreta de direcciones local.  Cuando LDAP esté activado, la búsqueda se realizará en la libreta de direcciones local y el servidor LDAP.	
				Editar	Almacene números en la libreta de direcciones, configure números de grupo para multienvíos, y cambie y elimine números de la libreta de direcciones.
			Nueva config. predeterminada (Ajust.Nuev.Predet)	-	Guarde su configuración como la configuración predeterminada.
			Rest. predet. (Rest.predeter.)	-	Restaure la configuración a la configuración de la máquina.
Guardar acc. dir. (Guar. como acc. dir.)	-	-	Guarde la configuración actual como un acceso directo.		
Faxes recibidos	Imprim/Elimin	Imprimir todo (Faxes nuevos)	-	Imprima los nuevos faxes recibidos.	
		Imprimir todo (Faxes antiguos) (Imprimir todo (Faxes antiguos))	-	Imprima los antiguos faxes recibidos.	

Nivel 1	Nivel 2	Nivel 3	Nivel 4	Descripciones
Faxes recibidos	Imprim/Elimin	Eliminar todo (Faxes nuevos)	-	Elimine los nuevos faxes recibidos.
		Eliminar todo (Faxes antiguos) (Eliminar todo (faxes antiguos))	-	Elimine los antiguos faxes recibidos.
Libreta de dir. (Libreta direcciones)	 (Buscar:)	-	-	Cuando LDAP esté desactivado, la búsqueda se realizará en la libreta de direcciones local. Cuando LDAP esté activado, la búsqueda se realizará en la libreta de direcciones local y el servidor LDAP.
		Detalle (Esto aparecerá solo cuando LDAP esté activado.))	-	Permite ver información detallada sobre la dirección seleccionada.
	Editar	-	-	Almacene números en la libreta de direcciones, configure números de grupo para multienvíos, y cambie y elimine números de la libreta de direcciones.
	-	Aplicar	-	Comience a enviar faxes utilizando el Libro de direcciones.
Historial de llam. (Historial llamadas)	Remarc.	-	-	Vuelva a marcar el último número que marcó.
	Llam. saliente	Aplicar	-	Seleccione un número del historial de llamadas salientes y, después, envíele un fax, agréguelo a la libreta de direcciones o elimínelo.
		Editar	-	
	Historial del ID de llamada (Historial de ID de llamada)	Aplicar	-	Seleccione un número del Historial de ID de llamada y, a continuación, envíele un fax, agréguelo a la libreta de direcciones o elimínelo.
		Editar	-	



[Copiar]

Nivel 1	Nivel 2	Nivel 3	Descripciones
Guardar acc. dir. (Guar. como acc. dir.)	-	-	Guarde la configuración actual como un acceso directo.
Opciones	Calidad	-	Permite seleccionar la resolución de copia para el tipo de documento.
	Tipo de papel (Tipo de papel)	-	Seleccione el tipo de papel que encaje el papel en la bandeja.
	Tamaño papel	-	Seleccione el tamaño de papel que coincida con el papel cargado en la bandeja.



Nivel 1	Nivel 2	Nivel 3	Descripciones	
Opciones	Selec. bandeja	-	Seleccione la bandeja que se utilizará para el modo Copia.	
	Ampliar/Reducir	100%	-	
		Ampliar	Seleccione un porcentaje de ampliación para la próxima copia.	
		Reducir	Seleccione un rango de reducción para la próxima copia.	
		Ajustar a pág.	Ajuste el tamaño de la copia para adaptarlo al tamaño de papel que ha establecido.	
		Pers. (25-400%)	Introduzca una proporción de ampliación o reducción.	
	Densidad	-	Ajuste la densidad.	
	Eliminar color de fondo (Eliminar el color de fondo)	Config. de copia negra (Config. copia negro)	-	Cambie la cantidad de color de fondo que se remueve.
		Config. de copia color (Config. copia color)		
	Copia de 2 caras (Copia dúplex)	-	Apague o encienda las copias a dos caras y seleccione voltear por el borde largo o voltear por el borde corto.	
	Apilar/Ordenar	-	Seleccione apilar u ordenar copias múltiples.	
	Formato pág.	-	Permite realizar copias N en 1, 2 en 1 ID, 1 a 2 o copias de póster.	
	Formato de diseño (Formato compos) (Cuando se configura Ledger o A3 y, a continuación, se elige 2 en 1 o Póster 2x2)	-		
Auto alinear	Cristal del escáner	-	Permite configurar el equipo para que corrija las copias torcidas.	
	ADF			
Config. avanzada (Configuración avanzada)	-	Seleccione la configuración de copia avanzada.		
Nueva config. predeterminada (Ajust. Nuev. Predet)	-	Guarde su configuración como la configuración predeterminado.		
Rest. predet. (Rest. predeter.)	-	Restaura la configuración a la configuración de la máquina.		



## [Escanear]

Nivel 1	Nivel 2	Nivel 3	Nivel 4	Descripciones
a soporte (Cuando introduce una unidad flash USB)	Otras acciones de escaneo (Otro escaneado a acciones)	-	-	Permite escanear documentos y guardarlos directamente en una unidad flash USB sin utilizar una computadora.
	Opciones	-	-	

Nivel 1	Nivel 2	Nivel 3	Nivel 4	Descripciones	
a soporte (Cuando introduce una unidad flash USB)	Guardar acc. dir. (Guar. como acc. dir.)	-	-	Permite escanear documentos y guardarlos directamente en una unidad flash USB sin utilizar una computadora.	
a Mi carpeta	-	-	-	Permite enviar datos escaneados a una carpeta en el servidor CIFS de su red local o de Internet.	
a PC	a archivo	Otras acciones de escaneo (Otro escaneado a acciones)	-	Escanee documentos y guárdelos en una carpeta en su computadora.	
		(Seleccione USB o PC)	Opciones Guardar acc. dir. (Guar. como acc. dir.)		
	a OCR	Otras acciones de escaneo (Otro escaneado a acciones)	-	Convierta un documento escaneado en un archivo de texto editable.	
		(Seleccione USB o PC)	Opciones Guardar acc. dir. (Guar. como acc. dir.)		
	a imagen	Otras acciones de escaneo (Otro escaneado a acciones)	-	Escanee fotos o gráficos en sus aplicaciones de gráficos.	
		(Seleccione USB o PC)	Opciones Guardar acc. dir. (Guar. como acc. dir.)		
	a correo elect (a e-mail)	Otras acciones de escaneo (Otro escaneado a acciones)	-	Envíe un documento escaneado como archivo adjunto de correo electrónico.	
		(Seleccione USB o PC)	Opciones Guardar acc. dir. (Guar. como acc. dir.)		
	a FTP/SFTP	Otras acciones de escaneo (Otro escaneado a acciones)	-	-	Escanee documentos directamente a un servidor FTP.

Nivel 1	Nivel 2	Nivel 3	Nivel 4	Descripciones
a FTP/SFTP	(Seleccione Nombre de perfil)	Opciones	-	Escanee documentos directamente a un servidor FTP.
		Guardar acc. dir. (Guar. como acc. dir.)	-	
a la red	Otras acciones de escaneo (Otro escaneado a acciones)	-	-	Escanear documentos directamente a un servidor CIFS de su red local.
		(Seleccione Nombre de perfil)	Opciones	
	(Seleccione Nombre de perfil)	Guardar acc. dir. (Guar. como acc. dir.)	-	
		Opciones	-	
a SharePoint	Otras acciones de escaneo (Otro escaneado a acciones)	-	-	Permite enviar datos por un servidor SharePoint®.
		(Seleccione Nombre de perfil)	Opciones	
	(Seleccione Nombre de perfil)	Guardar acc. dir. (Guar. como acc. dir.)	-	
		Opciones	-	
a la web	-	-	-	Cargue los datos escaneados a un servicio de Internet.
Escaneado SW (Aparece al instalar un escáner con Web Services, que se muestra en el explorador de red de la computadora).	Otras acciones de escaneo (Otro escaneado a acciones)	-	-	Escanee datos utilizando el protocolo de Web Services.
	Escanear	-	-	
	Escan. para correo (Digital pra c elec)	-	-	
	Escaneo a Fax (Digitaliz para fax)	-	-	
	Escan. a Impresión (Digital pra impres)	-	-	



[Web]

Nivel 1	Descripciones
Web	Conecte el equipo Brother a un servicio de Internet.



[Aplic.]

Nivel 1	Descripciones
Aplic.	Conecte el equipo Brother al servicio Aplicaciones de Brother.

**[USB]**

Nivel 1	Nivel 2	Nivel 3	Nivel 4	Descripciones
Impresión JPEG (Impresión de JPEG)	Seleccionar archivos	OK	Config. impr. (Ajustes impres)	Permite ajustar las fotografías con las opciones.
		Impr. todo	-	Permite imprimir todas las fotografías de la unidad flash USB.
	Impr. índice (Imprimir índice)	Imprimir hoja índice	Config. impr. (Ajustes impres)	Permite imprimir una página de imágenes en miniatura.
		Imprima fotos	Config. impr. (Ajustes impres)	Permite imprimir fotografías seleccionando los números de índice.
Escan. a soporte (Escan a soporte)	-	-	-	Permite escanear documentos en una unidad flash USB.
Web	-	-	-	Conecte el equipo Brother a un servicio de Internet.

**[Accs dir de copia LGR (Accs direct copia LGR)]**

Nivel 1	Nivel 2	Nivel 3	Descripciones
D. cart.2en1 (A3 2en1) Doble carta (A3) Carta⇒D.cart (A4 ⇒ A3) D carta⇒Cart (A3 ⇒ A4) Carta + Nota(L) (A4 + Nota(L)) Carta + Nota(P) (A4 + Nota(P)) Carta+Cuad. (A4 + Cuadr.) Carta + En blanc (A4 + En blan) Carta centro (A4 centro)	Opciones	Calidad	Permite seleccionar la resolución de copia para el tipo de documento.
		Tipo de papel (Tipo d papel)	Vea el tipo de papel disponible.
		Tamaño papel	Configure el tamaño del papel en la bandeja de papel.
		Selec. bandeja	Configure el equipo para que seleccione automáticamente la bandeja que contiene el papel más apropiado.
		Densidad	Ajuste la densidad.
		Auto alinear	Permite configurar el equipo para que corrija las copias torcidas.

**[Acc. dir. (Acc. direct.)]**

Nivel 1	Nivel 2	Nivel 3	Descripciones	
Añadir acc. dir. (Añadir acceso directo)	Copiar	-	Cambie la configuración en las Opciones de copia.	
	Fax	-	Permite cambiar las configuraciones de las opciones de fax.	
	Escanear	a PC (archivo)		Escanee documentos y guárdelos en una carpeta en su computadora.
		a PC (OCR)		Convierta un documento escaneado en un archivo de texto editable.

Nivel 1	Nivel 2	Nivel 3	Descripciones
Añadir acc. dir. (Añadir acceso directo)	Escanear	a PC (imagen)	Escanee fotos o gráficos en sus aplicaciones de gráficos.
		a PC (e-mail)	Envíe un documento escaneado como archivo adjunto de correo electrónico.
		a soporte	Permite escanear documentos y guardarlos directamente en una unidad flash USB sin utilizar una computadora.
		a la red	Envíe datos escaneados a un servidor CIFS en su red local o en Internet.
		a FTP/SFTP	Envíe datos escaneados a través de FTP.
		a SharePoint	Permite enviar datos por un servidor SharePoint®.
	Web	-	Conecte el equipo Brother a un servicio de Internet.
Aplic.	-	Conecte el equipo Brother al servicio Aplicaciones de Brother.	
Esta lista aparece cuando pulsa el icono de cada acceso directo durante 2 segundos.	Cambiar nombre (CambNomb)	-	Cambie el nombre del acceso directo.
	Editar	-	Cambie el ajuste del acceso directo.
	Eliminar	-	Elimine el acceso directo.
	Registrar tarjeta/NFC (Registrar tarjeta NFC)	-	Asigne un acceso directo a una tarjeta de IC.
	Eliminar tarjeta/NFC (Eliminar tarjeta NFC)	-	Elimine un acceso directo de una tarjeta de IC.
Editar/Borrar (Edit/Borr)	(Selección del botón de un acceso directo).	Cambiar nombre (CambNomb)	Cambie el nombre del acceso directo.
		Editar	Cambie el ajuste del acceso directo.
		Eliminar	Elimine el acceso directo.
		Registrar tarjeta/NFC (Registrar tarjeta NFC)	Asigne un acceso directo a una tarjeta de IC.
		Eliminar tarjeta/NFC (Eliminar tarjeta NFC)	Elimine un acceso directo de una tarjeta de IC.

## WiFi Configuración de Wi-Fi

Nivel 1	Descripciones
Conf. Asistente	Configure manualmente los ajustes de su red inalámbrica.
Asistente WLAN	Configure los ajustes de la red inalámbrica mediante el disco de instalación de Brother.
WPS	Establezca su configuración de red inalámbrica utilizando el método de impresión de un botón.

---

## Cuando se introduce una unidad flash USB en la ranura USB

Nivel 1	Descripciones
Impresión JPEG (Impresión de JPEG)	Permite seleccionar el menú de fotografía.
Escan. a soporte (Escan a soporte)	Permite escanear documentos en una unidad flash USB.
Web	Conecte el equipo Brother a un servicio de Internet.

### Información relacionada

- [Tablas de funciones y configuraciones](#)
-

## **Cambiar la configuración del equipo desde la computadora**

- [Cambiar la configuración del equipo mediante Administración basada en Web](#)
- [Cambiar la configuración del equipo utilizando Instalación Remota](#)
- [¿Dónde puedo encontrar la configuración de red del equipo Brother?](#)
- [Software y utilidades de administración de la red](#)

## **Cambiar la configuración del equipo mediante Administración basada en Web**

Administración basada en Web es una utilidad que usa un navegador web estándar para administrar el equipo mediante el protocolo de transferencia de hipertexto (HTTP) o el protocolo de transferencia de hipertexto a través de SSL (Secure Socket Layer) (HTTPS).

- [¿Qué es Administración basada en Web?](#)
- [Acceder a Administración basada en Web](#)
- [Establecer o cambiar una contraseña de inicio de sesión para Administración basada en Web](#)
- [Configuración de la Libreta de direcciones del equipo con Administración basada en Web](#)



## ¿Qué es Administración basada en Web?

Administración basada en Web es una utilidad que usa un navegador web estándar para administrar el equipo mediante el protocolo de transferencia de hipertexto (HTTP) o el protocolo de transferencia de hipertexto a través de capa de sockets seguros (HTTPS). Escriba la dirección IP del equipo en el navegador web para acceder y cambiar la configuración del servidor de impresión.



- Se recomienda utilizar Microsoft® Internet Explorer® 11/Microsoft Edge en Windows® y Safari 10/11 en Mac. Asegúrese de que JavaScript y las cookies siempre estén activados en el navegador que utilice.
- Debe utilizar el protocolo TCP/IP en su red y disponer de una dirección IP válida programada en el servidor de impresión y en la computadora.

XXX-XXXX Cerrar sesión **brother**  
Brother Solutions Center

General Libr. direc. Fax Imprimir Escanear Administrador Red Bottom

Estado

Intervalo de actualización automática  
Información de mantenimiento  
Buscar dispositivo  
Contacto y ubicación  
Tiempo de reposo  
Apagado automático  
Volumen  
Panel  
Notificaciones

**Estado**

**Estado del dispositivo** Listo

Actualización automática  No  Sí

**Idioma de Web** Automático

**Ubicación del dispositivo**

Contacto :  
Ubicación :

- La pantalla real puede ser diferente de la pantalla mostrada arriba.



### Información relacionada

- [Cambiar la configuración del equipo mediante Administración basada en Web](#)

## Acceder a Administración basada en Web

- Se recomienda utilizar el protocolo de seguridad HTTPS cuando establezca la configuración mediante Administración basada en Web.
- Cuando utilice HTTPS para realizar la configuración mediante Administración basada en Web, el navegador mostrará un cuadro de diálogo de advertencia. Para evitar mostrar el cuadro de diálogo de advertencia, puede instalar un certificado autofirmado para utilizar comunicación SSL/TLS. Para obtener información más detallada, >> *Información relacionada*
- La contraseña predeterminada de inicio de sesión para administrar el equipo es **initpass**. Recomendamos que la cambie para proteger el equipo del acceso no autorizado.

1. Inicie su navegador web.
2. Introduzca "https://dirección IP del equipo" en la barra de direcciones de su navegador (donde "dirección IP del equipo" es la dirección IP del equipo).

Por ejemplo:

https://192.168.1.2



- Si está utilizando un Sistema de nombres de dominio o activa un nombre NetBIOS, puede escribir otro nombre, como "Impresora compartida" en lugar de la dirección IP.

- Por ejemplo:

https://SharedPrinter

Si activa un nombre NetBIOS, también puede utilizar el nombre de nodo.

- Por ejemplo:

https://brnxxxxxxxxxxxx



El nombre NetBIOS se puede encontrar en el informe de la configuración de la red.

- Para Mac, acceda a Administración basada en Web haciendo clic en el icono del equipo en la pantalla **Status Monitor**.

3. Si el equipo le solicita una contraseña, ingrésela y luego haga clic en .

Ahora puede cambiar la configuración del servidor de impresión.

Si modifica la configuración del protocolo, debe reiniciar el equipo tras hacer clic en **Enviar** para activar la configuración.

Cada vez que acceda a Administración basada en Web, escriba la contraseña en el campo **Iniciar sesión** y, a continuación, haga clic en . Después de establecer la configuración, cierre la sesión haciendo clic en .



### Información relacionada

- [Cambiar la configuración del equipo mediante Administración basada en Web](#)
- [Imprimir el informe de configuración de la red](#)
- [Supervisar el estado del equipo desde la computadora \(Mac\)](#)
- [Crear un certificado autoemitido](#)
- [Instalar el certificado autoemitido para usuarios de Windows® con derechos de administrador](#)

## Establecer o cambiar una contraseña de inicio de sesión para Administración basada en Web

Se recomienda cambiar la contraseña predeterminada de inicio de sesión para evitar el acceso no autorizado a Administración basada en Web.

1. Inicie su navegador web.
2. Introduzca "https://dirección IP del equipo" en la barra de direcciones de su navegador (donde "dirección IP del equipo" es la dirección IP del equipo).

Por ejemplo:

https://192.168.1.2



- Si está utilizando un Sistema de nombres de dominio o activa un nombre NetBIOS, puede escribir otro nombre, como "Impresora compartida" en lugar de la dirección IP.

- Por ejemplo:

https://SharedPrinter

Si activa un nombre NetBIOS, también puede utilizar el nombre de nodo.



- Por ejemplo:

https://brnxxxxxxxxxxxx

El nombre NetBIOS se puede encontrar en el informe de la configuración de la red.

- Para Mac, acceda a Administración basada en Web haciendo clic en el icono del equipo en la pantalla **Status Monitor**.

3. Realice una de las siguientes acciones:

- Si ha establecido anteriormente su propia contraseña, introdúzcala y haga clic en .
- Si no ha establecido anteriormente su propia contraseña, escriba **initpass** y luego haga clic en .

4. Haga clic en la pestaña **Administrador**.

5. Escriba la contraseña que desea usar en el campo **Introduzca la nueva contraseña** (8 a 32 caracteres).

6. Vuelva a escribir la contraseña en el campo **Confirme la nueva contraseña**.

7. Haga clic en **Enviar**.



### Información relacionada

- [Cambiar la configuración del equipo mediante Administración basada en Web](#)

## Configuración de la Libreta de direcciones del equipo con Administración basada en Web

- Se recomienda utilizar el protocolo de seguridad HTTPS cuando establezca la configuración mediante Administración basada en Web.
- Cuando utilice HTTPS para realizar la configuración mediante Administración basada en Web, el navegador mostrará un cuadro de diálogo de advertencia.

1. Inicie su navegador web.
2. Introduzca "https://dirección IP del equipo" en la barra de direcciones de su navegador (donde "dirección IP del equipo" es la dirección IP del equipo).

Por ejemplo:

https://192.168.1.2



- Si está utilizando un Sistema de nombres de dominio o activa un nombre NetBIOS, puede escribir otro nombre, como "Impresora compartida" en lugar de la dirección IP.

- Por ejemplo:

https://SharedPrinter

Si activa un nombre NetBIOS, también puede utilizar el nombre de nodo.

- Por ejemplo:

https://brnxxxxxxxxxxxx

El nombre NetBIOS se puede encontrar en el informe de la configuración de la red.

- Para Mac, acceda a Administración basada en Web haciendo clic en el icono del equipo en la pantalla **Status Monitor**.

3. Si el equipo le solicita una contraseña, ingrésela y luego haga clic en .
4. Haga clic en la pestaña **Libr. direc..**
5. Añada o actualice la información de la libreta de direcciones según sea necesario.
6. Haga clic en **Enviar**.



### Información relacionada

- [Cambiar la configuración del equipo mediante Administración basada en Web](#)

---

▲ Inicio > [Configuración del equipo](#) > [Cambiar la configuración del equipo desde la computadora](#) > Cambiar la configuración del equipo utilizando Instalación Remota

## **Cambiar la configuración del equipo utilizando Instalación Remota**

El programa de configuración remota permite establecer gran parte de la configuración del equipo Brother desde la computadora. Al iniciar la configuración remota, los ajustes del equipo Brother se descargan en la computadora y se muestran en la pantalla. Si cambia la configuración en la computadora, puede cargarla directamente en el equipo.

- [Configuración remota \(Windows®\)](#)
- [Configuración remota \(Mac\)](#)

---

Inicio > Configuración del equipo > Cambiar la configuración del equipo desde la computadora > Cambiar la configuración del equipo utilizando Instalación Remota > Configuración remota (Windows®)

## Configuración remota (Windows®)

- Configuración del equipo Brother desde la computadora (Windows®)
- Configuración del equipo Brother con ControlCenter4 (Windows®)
- Configuración de la libreta de direcciones del equipo con ControlCenter4 (Windows®)

Inicio > Configuración del equipo > Cambiar la configuración del equipo desde la computadora > Cambiar la configuración del equipo utilizando Instalación Remota > Configuración remota (Windows®) > Configuración del equipo Brother desde la computadora (Windows®)

## Configuración del equipo Brother desde la computadora (Windows®)



Si Secure Function Lock está ajustado en activado, no podrá utilizar Instalación Remota.

1. Realice una de las siguientes acciones:

- Windows® 7

Haga clic en  (**Iniciar**) > **Todos los programas** > **Brother** > **Brother Utilities**.

Haga clic en la lista desplegable y seleccione el nombre del modelo (si no está ya seleccionado). Haga clic en **Herramientas** en la barra de navegación izquierda y, a continuación, haga clic en **Instalación Remota**.

- Windows® 8 y Windows® 10

Inicie  (**Brother Utilities**) y, a continuación, haga clic en la lista desplegable y seleccione el nombre del modelo (si no está ya seleccionado). Haga clic en **Herramientas** en la barra de navegación izquierda y, a continuación, haga clic en **Instalación Remota**.

Aparecerá la ventana del programa de Instalación Remota.



Si el equipo está conectado a través de una red, introduzca la contraseña si es necesario.

2. Configure los ajustes según sea necesario.

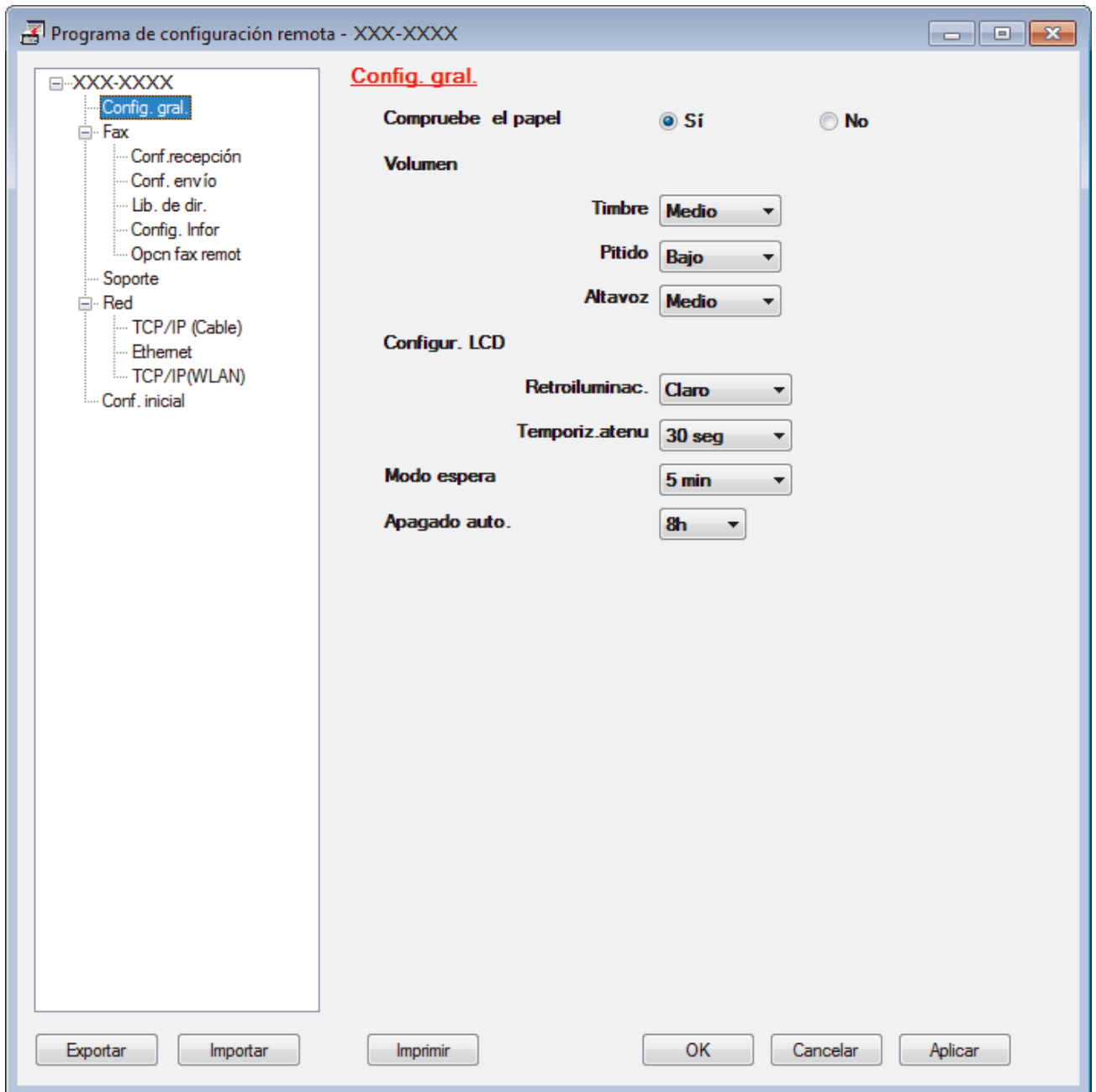

### Exportar

Haga clic para guardar los ajustes de configuración actuales en un archivo.



Haga clic en **Exportar** para guardar su libreta de direcciones o todos los ajustes de su equipo.

### Importar

Haga clic para importar un archivo y leer su configuración.

### Imprimir

Haga clic para imprimir los elementos seleccionados en el equipo. No se pueden imprimir los datos hasta que estén cargados en el equipo. Haga clic en **Aplicar** para cargar los nuevos datos en el equipo y, a continuación, haga clic en **Imprimir**.

### Aceptar

Haga clic para comenzar a cargar los datos en el equipo y, a continuación, salga del programa de configuración remota. Si aparece un mensaje de error, confirme que sus datos son correctos y, después, haga clic en **Aceptar**.



---

**Cancelar**

Haga clic para salir del programa de configuración remota sin cargar los datos en el equipo.

**Aplicar**

Haga clic para cargar datos en el equipo sin salir del programa de configuración remota.

**3. Haga clic en **Aceptar**.**

- Si su computadora está protegida por un software de seguridad y no puede usar la configuración remota, puede ser necesario configurar los ajustes del software de seguridad para que permita la comunicación a través de los puertos número 137 y 161.
- Si utiliza el software cortafuegos de Windows® y ha instalado el software y los controladores de Brother desde el disco de instalación de Brother, ya se ha aplicado la configuración necesaria del software cortafuegos.

**Información relacionada**

- [Configuración remota \(Windows®\)](#)
  - [ControlCenter4 \(Windows®\)](#)
-

Inicio > Configuración del equipo > Cambiar la configuración del equipo desde la computadora > Cambiar la configuración del equipo utilizando Instalación Remota > Configuración remota (Windows®) > Configuración del equipo Brother con ControlCenter4 (Windows®)

## Configuración del equipo Brother con ControlCenter4 (Windows®)



Si Secure Function Lock está ajustado en activado, no podrá utilizar Instalación Remota.

1. Haga clic en el icono  (**ControlCenter4**) del área de notificación y, a continuación, haga clic en **Abrir**.
2. Haga clic en la pestaña **Ajustes de dispositivo**.
3. Haga clic en el botón **Configuración Remota**.
4. Configure los ajustes según sea necesario.

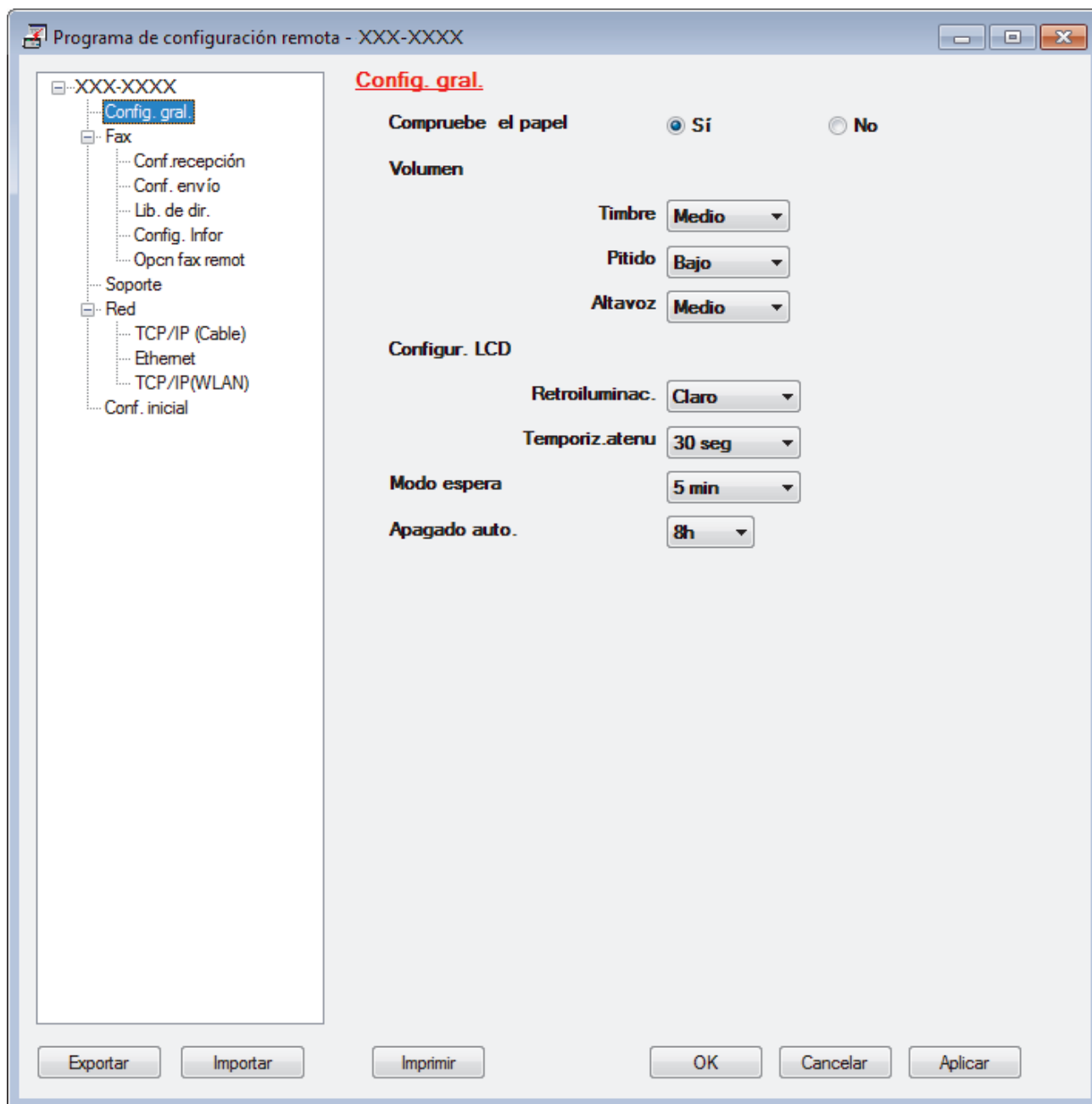

### Exportar

Haga clic para guardar los ajustes de configuración actuales en un archivo.



Haga clic en **Exportar** para guardar su libreta de direcciones o todos los ajustes de su equipo.

---

### Importar

Haga clic para importar un archivo y leer su configuración.

### Imprimir

Haga clic para imprimir los elementos seleccionados en el equipo. No se pueden imprimir los datos hasta que estén cargados en el equipo. Haga clic en **Aplicar** para cargar los nuevos datos en el equipo y, a continuación, haga clic en **Imprimir**.

### Aceptar

Haga clic para comenzar a cargar los datos en el equipo y, a continuación, salga del programa de configuración remota. Si aparece un mensaje de error, confirme que sus datos son correctos y, después, haga clic en **Aceptar**.

### Cancelar

Haga clic para salir del programa de configuración remota sin cargar los datos en el equipo.

### Aplicar

Haga clic para cargar datos en el equipo sin salir del programa de configuración remota.

5. Haga clic en **Aceptar**.

- Si su computadora está protegida por un software de seguridad y no puede usar la configuración remota, puede ser necesario configurar los ajustes del software de seguridad para que permita la comunicación a través de los puertos número 137 y 161.
- Si utiliza el software cortafuegos de Windows® y ha instalado el software y los controladores de Brother desde el disco de instalación de Brother, ya se ha aplicado la configuración necesaria del software cortafuegos.



### Información relacionada

- [ControlCenter4 \(Windows®\)](#)
  - [Configuración remota \(Windows®\)](#)
-

Inicio > Configuración del equipo > Cambiar la configuración del equipo desde la computadora > Cambiar la configuración del equipo utilizando Instalación Remota > Configuración remota (Windows®) > Configuración de la libreta de direcciones del equipo con ControlCenter4 (Windows®)

## Configuración de la libreta de direcciones del equipo con ControlCenter4 (Windows®)

Utilice Instalación Remota a través de CC4 para añadir o cambiar números de la libreta de direcciones en la computadora.



Si Secure Function Lock está ajustado en activado, no podrá utilizar Instalación Remota.

1. Haga clic en el icono  (**ControlCenter4**) del área de notificación y, a continuación, haga clic en **Abrir**.
2. Haga clic en la pestaña **Ajustes de dispositivo**.
3. Haga clic en el botón **Libreta de direcciones de** .  
La **Libreta direc** se abre en una ventana de Instalación Remota.
4. Añada o actualice la información de la libreta de direcciones según sea necesario.
5. Haga clic en **Aceptar**.



### Información relacionada

- [Configuración remota \(Windows®\)](#)
- [ControlCenter4 \(Windows®\)](#)

---

▲ Inicio > Configuración del equipo > Cambiar la configuración del equipo desde la computadora > Cambiar la configuración del equipo utilizando Instalación Remota > Configuración remota (Mac)

## Configuración remota (Mac)

- Configuración del equipo Brother con conexión de cable USB (Mac)
- Configuración de la Libreta de direcciones del equipo con conexión de cable USB (Mac)

Inicio > Configuración del equipo > Cambiar la configuración del equipo desde la computadora > Cambiar la configuración del equipo utilizando Instalación Remota > Configuración remota (Mac) > Configuración del equipo Brother con conexión de cable USB (Mac)

## Configuración del equipo Brother con conexión de cable USB (Mac)

Utilice Configuración remota para configurar su equipo Brother mediante una conexión con cable USB.

Para utilizar Configuración remota, vaya a la página **Descargas** de su modelo de Brother Solutions Center en [support.brother.com](http://support.brother.com) y descargue Configuración remota.



- Si Secure Function Lock está ajustado en activado, no podrá utilizar Instalación Remota.
- Configuración remota para Mac solo es compatible con conexiones USB.

1. En la barra de menú **Finder**, haga clic en **Ir > Aplicaciones > Brother** y, a continuación, haga doble clic en el icono Configuración remota.

Aparecerá la pantalla del programa de configuración remota.

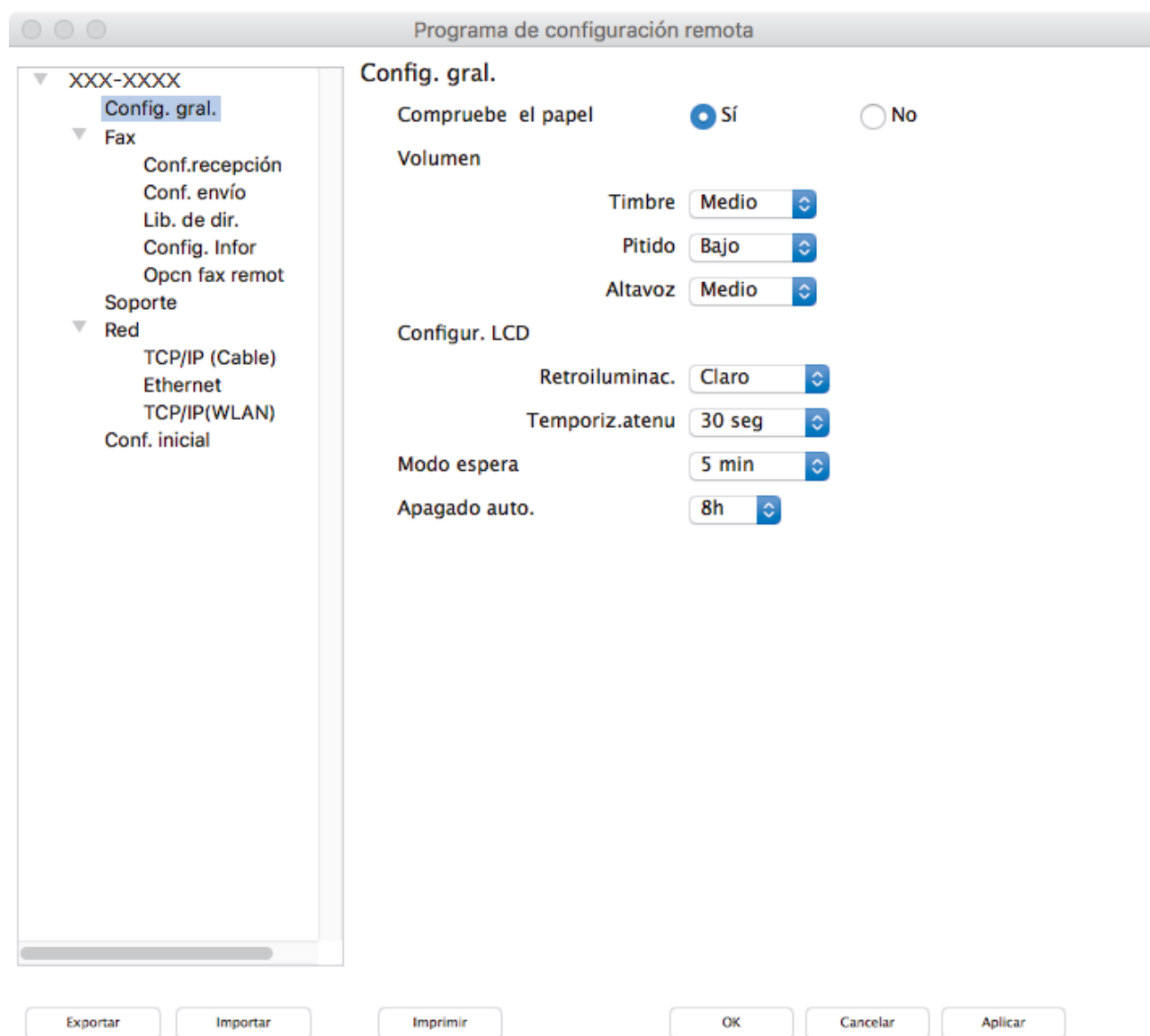

2. Configure los ajustes según sea necesario.

### Exportar

Haga clic para guardar los ajustes de configuración actuales en un archivo.



---

Haga clic en **Exportar** para guardar su libreta de direcciones o todos los ajustes de su equipo.

---

### **Importar**

Haga clic para importar un archivo y leer su configuración.

### **Imprimir**

Haga clic para imprimir los elementos seleccionados en el equipo. No se pueden imprimir los datos hasta que estén cargados en el equipo. Haga clic en **Aplicar** para cargar los nuevos datos en el equipo y, a continuación, haga clic en **Imprimir**.

### **OK**

Haga clic para comenzar a cargar los datos en el equipo y, a continuación, salga del programa de configuración remota. Si aparece un mensaje de error, introduzca nuevamente los datos correctos y, después, haga clic en **OK**.

### **Cancelar**

Haga clic para salir del programa de configuración remota sin cargar los datos en el equipo.

### **Aplicar**

Haga clic para cargar datos en el equipo sin salir del programa de configuración remota.

3. Cuando finalice la configuración, haga clic en **OK**.



## **Información relacionada**

- [Configuración remota \(Mac\)](#)
-

Inicio > Configuración del equipo > Cambiar la configuración del equipo desde la computadora > Cambiar la configuración del equipo utilizando Instalación Remota > Configuración remota (Mac) > Configuración de la Libreta de direcciones del equipo con conexión de cable USB (Mac)

## Configuración de la Libreta de direcciones del equipo con conexión de cable USB (Mac)

Utilice Configuración remota para agregar o cambiar los números de la libreta de direcciones en su computadora con una conexión con cable USB.

Para utilizar Configuración remota, vaya a la página **Descargas** de su modelo de Brother Solutions Center en [support.brother.com](http://support.brother.com) y descargue Configuración remota.



- Si Secure Function Lock está ajustado en activado, no podrá utilizar Instalación Remota.
- Configuración remota para Mac solo es compatible con conexiones USB.

1. En la barra de menú **Finder**, haga clic en **Ir > Aplicaciones > Brother** y, a continuación, haga doble clic en el icono Configuración remota.  
Aparecerá la pantalla del programa de configuración remota.
2. En el menú de la izquierda, haga clic en **Libreta direc** en **Fax**.
3. Añada o actualice la información de la libreta de direcciones según sea necesario.
4. Cuando finalice la configuración, haga clic en **OK**.



### Información relacionada

- [Configuración remota \(Mac\)](#)



## Apéndice

- [Especificaciones](#)
- [Introducir texto en el equipo Brother](#)
- [Números de Brother](#)

## Especificaciones

### Especificaciones generales

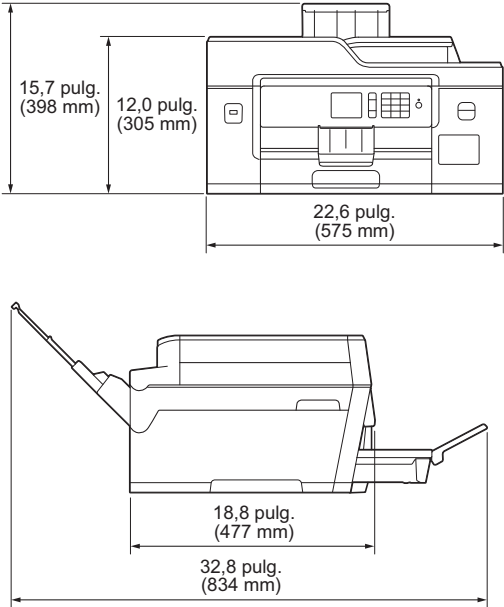
<b>Tipo de impresora</b>		Inyección de tinta
<b>Cabezales de impresión</b>	<b>Negro</b>	Piezoeléctrico con 420 boquillas × 1
	<b>Color</b>	Piezoeléctrico con 420 boquillas × 3
<b>Capacidad de memoria</b>		<ul style="list-style-type: none"> <li>128 MB</li> </ul>
<b>LCD (pantalla de cristal líquido) <sup>1</sup></b>		<ul style="list-style-type: none"> <li>Pantalla LCD táctil a color TFT de 2,7 pulg. (67,5 mm)</li> </ul>
<b>Fuente de alimentación</b>		CA 100 a 120 V 50/60 Hz (EE. UU) CA 220 a 240 V 50/60 Hz (países latinoamericanos)
<b>Consumo eléctrico <sup>2</sup></b>		<ul style="list-style-type: none"> <li>MFC-T4500DW (EE. UU.)                             <ul style="list-style-type: none"> <li><b>Copia <sup>3</sup></b>: Aprox. 27 W</li> <li><b>Preparado <sup>4</sup></b>: Aprox. 5,0 W</li> <li><b>Espera <sup>4</sup></b>: Aprox. 1,4 W</li> <li><b>Apagado <sup>4 5</sup></b>: Aprox. 0,04 W</li> </ul> </li> <li>MFC-T4500DW (Países latinoamericanos)                             <ul style="list-style-type: none"> <li><b>Copia <sup>3</sup></b>: Aprox. 28 W</li> <li><b>Preparado <sup>4</sup></b>: Aprox. 6,0 W</li> <li><b>Espera <sup>4</sup></b>: Aprox. 1,5 W</li> <li><b>Apagado <sup>4 5</sup></b>: Aprox. 0,04 W</li> </ul> </li> </ul>
<b>Dimensiones</b>		<ul style="list-style-type: none"> <li>MFC-T4500DW</li> </ul> 
<b>Peso</b>		<ul style="list-style-type: none"> <li>MFC-T4500DW (EE. UU.)                             <ul style="list-style-type: none"> <li>45,0 lb (20,4 kg)</li> </ul> </li> <li>MFC-T4500DW (Países latinoamericanos)                             <ul style="list-style-type: none"> <li>45,2 lb (20,5 kg)</li> </ul> </li> </ul>
<b>Nivel de ruido</b>	<b>Presión de sonido</b>	<b>Operativa</b> 50 dB (A) (Aprox.) <sup>6</sup>
<b>Temperatura</b>	<b>Operativa</b>	de 50 a 95 °F (de 10 a 35 °C)
	<b>Máxima calidad de impresión</b>	de 68 a 91 °F (de 20 a 33 °C)

<b>Humedad</b>	<b>Operativa</b>	de 20 a 80% (sin condensación)
	<b>Máxima calidad de impresión</b>	de 20 a 80% (sin condensación)
<b>Unidad ADF (alimentador automático de documentos)</b>		Hasta 50 páginas <sup>7</sup> Papel: 20 lb (80 g/m <sup>2</sup> )

- 1 Medida en sentido diagonal
- 2 Medido cuando el equipo está conectado a la interfaz USB. El consumo eléctrico varía ligeramente dependiendo del entorno de uso o del desgaste de las piezas.
- 3 Al utilizar la unidad ADF, impresión a una cara, resolución: estándar / documento: patrón impreso ISO/IEC 24712.
- 4 Medido según las especificaciones de IEC 62301 Edición 2.0.
- 5 Incluso cuando el equipo esté apagado, este se encenderá automáticamente para realizar las tareas periódicas de mantenimiento del cabezal de impresión y, a continuación, se apagará.
- 6 El ruido depende de las condiciones de impresión.
- 7 hasta 30 páginas al copiar con la función de orden.

## Especificaciones de tamaño de los documentos

<b>Tamaño del documento</b>	<b>Ancho de la unidad ADF</b>	4,1 a 11,7 pulg. (105 a 297 mm)
	<b>Longitud de unidad ADF <sup>1</sup></b>	5,8 a 17,0 pulg. (148 a 431,8 mm)
	<b>Ancho del cristal de escaneado</b>	máx. 11,7 pulg. (297 mm)
	<b>Longitud del cristal de escaneado</b>	máx. 17,0 pulg. (431,8 mm)

- 1 Hasta 35,4 pulg. (900 mm) con la función de papel largo.

## Especificaciones de soportes de impresión

<b>Entrada de papel</b>	<b>Bandeja de papel n.º 1</b>	<b>Tipo de papel <sup>1</sup></b>	Papel normal, Papel para tinta (papel estucado), Papel satinado, Papel reciclado
		<b>Tamaño de papel</b>	(Horizontal) Carta, Ejecutivo, A4 (Vertical) Doble carta, A3, Legal, México Oficio, Legal India, Folio, A5, A6, Sobres (C5, Com-10, DL, Monarca), Foto (4" x 6" / (10 x 15 cm), Foto L (3,5" x 5" / (9 x 13 cm), Foto 2L (5" x 7" / (13 x 18 cm), Ficha (5" x 8" / (13 x 20 cm)
		<b>Capacidad máxima de papel</b>	Hasta 250 hojas de papel normal de 20 lb (80 g/m <sup>2</sup> )
	<b>Bandeja multipropósito (bandeja MP) <sup>2</sup></b>	<b>Tipo de papel <sup>1</sup></b>	Papel normal, Papel para tinta (papel estucado), Papel satinado, Papel reciclado
		<b>Tamaño de papel</b>	(Horizontal) Carta, Ejecutivo, A4 (Vertical) Doble carta, A3, Legal, México Oficio, Legal India, Folio, A5, A6, Sobres (C5, Com-10, DL, Monarca), Foto (4" x 6" / (10 x 15 cm), Foto L (3,5" x 5" / (9 x 13 cm), Foto 2L (5" x 7" / (13 x 18 cm), Ficha (5" x 8" / (13 x 20 cm)
		<b>Capacidad máxima de papel</b>	Hasta 100 hojas de papel normal de 20 lb (80 g/m <sup>2</sup> )
<b>Salida de papel <sup>1</sup></b>		<ul style="list-style-type: none"> <li>• Hasta el tamaño de papel Carta/A4</li> <li>• Hasta 100 hojas de papel normal de 20 lb (80 g/m<sup>2</sup>) (cara arriba en la bandeja de salida del papel)</li> <li>• Encima del tamaño de papel Carta/A4</li> </ul>	

Hasta 50 hojas de papel normal de 20 lb (80 g/m<sup>2</sup>)  
(cara arriba en la bandeja de salida del papel)

- 1 Al imprimir en papel satinado, retire las páginas impresas de la bandeja de salida del papel inmediatamente después de salir del equipo para evitar que se produzcan borrones de tinta.
- 2 Se recomienda utilizar la bandeja MP con el papel satinado.

## Especificaciones del fax

<b>Compatibilidad</b>	• ITU-T Súper-Grupo 3
<b>Velocidad del módem</b>	• Recuperación automática: 33 600 bps
<b>Ancho de escaneado</b> (documento a una cara)	10,71 pulg. (272 mm) (Doble carta)
<b>Ancho de impresión</b>	10,76 pulg. (273,4 mm) (Doble carta)
<b>Escala de grises</b>	ByN: 8 bits (256 niveles)
<b>Resolución</b> (Horizontal)	203 ppp
<b>Resolución</b> (Vertical)	Estándar: 98 ppp (Negro)
	Fina: 196 ppp (Negro)
	Superfina: 392 ppp (Negro)
	Foto: 196 ppp (Negro)
<b>Libreta de direcciones</b>	100 nombres × 2 números
<b>Grupos</b>	Hasta 6
<b>Multienvío</b>	250 (200 libreta de direcciones/50 marcación manual)
<b>Remarcación automática</b>	1 vez transcurridos 5 minutos (EE. UU.) 3 veces a intervalos de 5 minutos (países latinoamericanos)
<b>Transmisión desde la memoria</b>	Hasta 180 páginas <sup>1</sup>
<b>Recepción sin papel</b>	Hasta 180 páginas <sup>1</sup>

<sup>1</sup> "Páginas" se refiere a la "tabla de prueba ITU-T n.º 1" (una carta comercial típica, con resolución estándar, con código MMR).

## Especificaciones de copia

<b>Color/Negro</b>	Sí/Sí
<b>Ancho de copia</b>	10,76 pulg. (273,4 mm) <sup>1</sup>
<b>Copias múltiples</b>	Apila/ordena hasta 999 páginas
<b>Ampliar/Reducir</b>	25% hasta 400% (en incrementos de 1%)
<b>Resolución</b>	Imprime hasta 1200 × 4800 ppp

<sup>1</sup> Al copiar en papel de tamaño Doble carta.

## Especificaciones de la unidad flash USB

<b>Soportes compatibles</b>	Unidad flash USB <sup>1</sup>
-----------------------------	-------------------------------

<b>Impresión de JPEG</b>	<b>Resolución</b>	Hasta 1200 × 4800 ppp
	<b>Tipo de papel</b>	Papel normal, Papel para tinta (papel estucado), Papel satinado, Papel reciclado
	<b>Tamaño de papel</b>	Carta, A4, Doble carta, A3, Foto (4" × 6" / (10 × 15 cm), Foto 2L (5" × 7" / (13 × 18 cm)
	<b>Formato de archivo</b>	JPEG (no es compatible con el formato JPEG progresivo)
<b>Escanear a soporte</b>	<b>Formato de archivo</b>	JPEG, PDF (Color, Gris) TIFF, PDF (Blanco y negro)

<sup>1</sup> La unidad flash USB no está incluida. USB 2.0 de máxima velocidad. Estándar de almacenamiento masivo USB de hasta 256 GB. Formatos compatibles: FAT12/FAT16/FAT32/exFAT

## Especificaciones del escáner

<b>Color/Negro</b>	Sí/Sí
<b>Compatible con TWAIN</b>	Sí (Windows® 7 SP1 / Windows® 8 / Windows® 8.1 / Windows® 10) (macOS v10.11.6 / 10.12.x / 10.13.x)
<b>Compatible con WIA</b>	Sí (Windows® 7 SP1 / Windows® 8 / Windows® 8.1 / Windows® 10)
<b>Intensidad del color</b>	Procesamiento de color de 48 bits (entrada) Procesamiento de color de 24 bits (salida)
<b>Escala de grises</b>	Procesamiento de color de 16 bits (entrada) Procesamiento de color de 8 bits (salida)
<b>Resolución</b>	Hasta 19 200 × 19 200 ppp (interpolado) <sup>1</sup> Hasta 1200 × 2400 ppp (óptico) (desde el cristal de escaneado) Hasta 600 × 600 ppp (óptico) (desde la unidad ADF)
<b>Ancho y longitud de escaneado</b> (documento a una cara)	(Cristal de escaneado) Ancho: hasta 11,61 pulg. (295 mm) Longitud: hasta 16,92 pulg. (429,8 mm) (Unidad ADF) Ancho: hasta 11,61 pulg. (295 mm) Longitud: hasta 16,92 pulg. (429,8 mm)

<sup>1</sup> Escaneado máximo de 1200 × 1200 ppp con el controlador WIA en Windows® 7 SP1, Windows® 8, Windows® 8.1 y Windows® 10 (se puede seleccionar la resolución hasta 19 200 × 19 200 ppp utilizando la utilidad del escáner).

## Especificaciones de la impresora

<b>Resolución</b>	Hasta 1200 × 4800 ppp	
<b>Ancho de impresión</b> <sup>1</sup>	10,76 pulg. [11 pulg. (sin bordes)] <sup>2</sup>	
<b>Sin bordes</b>	Carta, A4, Doble carta, A3, A6, Foto (4" x 6" / (10 x 15 cm), Foto L (3,5" x 5" / (9 x 13 cm), Foto 2L (5" x 7" / (13 x 18 cm), Ficha (5" x 8" / (13 x 20 cm)	
<b>Automática a 2 caras</b>	<b>Tipo de papel</b>	Papel normal, Papel reciclado
	<b>Tamaño de papel</b>	Doble carta, A3, Legal, México Oficio, Legal India, Folio, Carta, Ejecutivo, A4, A5
<b>Velocidad de impresión</b>	Para obtener especificaciones detalladas, visite <a href="http://www.brother.com">www.brother.com</a> .	

<sup>1</sup> Al imprimir en papel de tamaño Doble carta.

2 Cuando la función Sin bordes está activada.

## Especificaciones de la interfaz

<b>USB</b> <sup>1 2</sup>	Utilice un cable de interfaz USB 2.0 con una longitud inferior a 16 pies (5 m).
<b>LAN</b>	Utilice un cable UTP para Ethernet de categoría 5 o superior.
<b>LAN inalámbrica</b>	IEEE 802.11b/g/n (infraestructura) IEEE 802.11g/n (Wi-Fi Direct)

<sup>1</sup> Su equipo tiene una interfaz Hi-Speed USB 2.0. El equipo puede conectarse también a una computadora que disponga de una interfaz USB 1.1.

<sup>2</sup> Los puertos USB de otras marcas no son compatibles.

## Especificaciones de la red



Puede conectar el equipo a una red para imprimir en red, escanear en red, enviar PC-Fax, recibir PC-Fax (solo Windows®) y configurar de forma remota (solo Windows®).

Brother **BRAdmin Light** (solo Windows®) puede descargarse desde Brother Solutions Center. Vaya a la página **Descargas** de su modelo desde Brother Solutions Center en [support.brother.com](http://support.brother.com) y descargue el software.

(Windows®) Si requiere un control más avanzado del equipo, use la versión más reciente de Brother **BRAdmin Professional**. Vaya a la página **Descargas** de su modelo desde Brother Solutions Center en [support.brother.com](http://support.brother.com) y descargue el software.

<b>Seguridad de red (cableada)</b>	<ul style="list-style-type: none"> <li>SMTP-AUTH, SSL/TLS (IPPS, HTTPS, FTPS, SMTP), SNMP v3, 802.1x (EAP-MD5, EAP-FAST, PEAP, EAP-TLS, EAP-TTLS), Kerberos, Ipsec</li> </ul>
<b>Seguridad de red (inalámbrica)</b>	<ul style="list-style-type: none"> <li>SMTP-AUTH, SSL/TLS (IPPS, HTTPS, FTPS, SMTP), SNMP v3, 802.1x (LEAP, EAP-FAST, PEAP, EAP-TLS, EAP-TTLS), Kerberos, Ipsec</li> </ul>
<b>Seguridad de la red inalámbrica</b>	WEP 64/128 bits, WPA-PSK (TKIP/AES), WPA2-PSK (TKIP/AES) <sup>1</sup>
<b>Utilidad de asistencia para configuración inalámbrica</b>	<b>WPS</b> Sí

<sup>1</sup> Wi-Fi Direct solo es compatible con WPA2-PSK (AES).

## Especificaciones de requisitos de la computadora

### Sistemas operativos y funciones de software compatibles

Plataforma de computadora y versión de sistema operativo		Interfaz de PC			Procesador	Espacio en el disco duro para la instalación	
		USB <sup>1</sup>	10/100 Base-TX (Ethernet)	Inalámbrica 802.11b/g/n		Para controladores	Para aplicaciones (Incluye controladores)
Sistema operativo Windows®	Windows® 7 SP1 <sup>2 3</sup> Windows® 8 <sup>2 3</sup> Windows® 8.1 <sup>2 3</sup>	Impresión PC Fax <sup>4</sup> Escanear			Procesador de 32 bits (x86) o de 64 bits (x64)	650 MB	1.3 GB

	Windows® 10 Home <sup>2 3</sup>				
	Windows® 10 Pro <sup>2 3</sup>				
	Windows® 10 Education <sup>2 3</sup>				
	Windows® 10 Enterprise <sup>2 3</sup>				
	Windows Server® 2008	N/D	Impresión		50 MB
	Windows Server® 2008 R2			Procesador de 64 bits (x64)	
	Windows Server® 2012				
	Windows Server® 2012 R2				
	Windows Server® 2016				
Sistema operativo Mac	macOS v10.11.6 macOS v10.12.x macOS v10.13.x	Impresión PC-Fax (Enviar) <sup>4</sup> Escaneo		Procesador Intel®	80 MB
					550 MB

1 Los puertos USB de otras marcas no son compatibles.

2 Para WIA, resolución 1200 x 1200. La utilidad del escáner de Brother permite aumentar la resolución hasta 19200 x 19200 ppp.

3 Nuance™ PaperPort™ 14SE es compatible con Windows® 7 SP1, Windows® 8, Windows® 8.1, Windows® 10 Home, Windows® 10 Pro, Windows® 10 Education y Windows® 10 Enterprise.

4 PC-Fax solo admite faxes en blanco y negro.

Para ver las actualizaciones más recientes de los controladores, vaya a la página **Descargas** de su modelo en el Brother Solutions Center en [support.brother.com](http://support.brother.com) y descargue **Paquete completo de controladores y software**.

Todos los nombres de marcas comerciales, marcas y nombres de productos son propiedad de sus respectivas compañías.



## Información relacionada



- [Apéndice](#)

## Introducir texto en el equipo Brother

- Los caracteres disponibles pueden diferir dependiendo del país.
- El diseño del teclado puede ser diferente según la función que esté configurando.

Cuando sea necesario introducir texto en el equipo Brother, aparecerá un teclado en la pantalla táctil.





- Pulse  para alternar entre letras, números y caracteres especiales.
- Pulse  para alternar entre minúsculas y mayúsculas.
- Para mover el cursor hacia la izquierda o hacia la derecha, pulse ◀ o ▶.

### Inserción de espacios

- Para introducir un espacio, pulse [Barra esp (Espacio)]. O bien puede pulsar ▶ para mover el cursor.

### Realización de correcciones

- Si ha introducido un carácter incorrecto y desea cambiarlo, pulse ◀ o ▶ para resaltar el carácter incorrecto. Pulse  y, a continuación, introduzca el carácter correcto.
- Para introducir un carácter, pulse ◀ o ▶ para mover el cursor al lugar correcto y, a continuación, introduzca el carácter.
- Pulse  para cada carácter que desee borrar o mantenga pulsado  para borrar todos los caracteres.

## ✓ Información relacionada

- [Apéndice](#)
- [Enviar el mismo fax a más de un destinatario \(multienvío\)](#)
- [Almacenamiento en la libreta de direcciones de números de llamadas salientes](#)
- [Almacenamiento de números de la libreta de direcciones del historial de ID de la persona que llama](#)
- [Cambiar el nombre de un grupo de multienvío](#)
- [Establecer ID de estación](#)
- [Cambiar o eliminar accesos directos](#)



## Números de Brother

### IMPORTANTE

Para obtener ayuda técnica, debe llamar al país en el que compró el equipo. Las llamadas se deben realizar **desde dentro** de ese país.

### Preguntas frecuentes (FAQ)

Brother Solutions Center es nuestro recurso centralizado para todas sus necesidades respecto del equipo. Descargue el software y las utilidades más recientes y lea los consejos de **Preguntas frecuentes y Solución de problemas** para saber cómo obtener el máximo rendimiento de su producto Brother.

Aquí también puede buscar actualizaciones de los controladores Brother.

[support.brother.com](http://support.brother.com)

### Para el Servicio de atención al cliente

#### En EE. UU.:

[www.brother-usa.com/support](http://www.brother-usa.com/support) (autoservicio/correo electrónico/chat)

1-877-BROTHER (1-877-276-8437)

#### En Canadá:

[www.brother.ca/support](http://www.brother.ca/support)

(ayuda con videos de autoservicio, correo electrónico, chat, Facebook y Twitter)

### Localizador de centros de servicio (EE. UU. únicamente)

Si desea conocer la ubicación de un centro de servicio técnico autorizado de Brother, llame al 1-877-BROTHER (1-877-276-8437) o visite [www.brother-usa.com/service](http://www.brother-usa.com/service).

### Ubicaciones de los centros de servicio técnico (solo Canadá)

Para obtener la ubicación de un centro de servicio autorizado Brother, visite [www.brother.ca/support](http://www.brother.ca/support).

### Pedido de accesorios y consumibles

Para obtener resultados óptimos, utilice solo consumibles originales de Brother, disponibles en la mayoría de los proveedores de Brother. Si no logra encontrar los consumibles que necesita y posee una tarjeta de crédito Visa, MasterCard, Discover o American Express, o bien una cuenta PayPal, puede pedir los consumibles directamente a Brother. Visite nuestro sitio en línea para acceder a la selección completa de accesorios y consumibles de Brother disponibles para su compra.

### NOTA

En Canadá solo se aceptan las tarjetas Visa y MasterCard.

#### En EE. UU.:

1-877-552-MALL (1-877-552-6255)

1-800-947-1445 (asistencia por fax)

[www.brothermall.com](http://www.brothermall.com)

---

En Canadá:

[www.brother.ca](http://www.brother.ca)



### Información relacionada

- [Apéndice](#)
-

# brother

Visite nuestro sitio en la web  
[www.brother.com](http://www.brother.com)



MEX/LTN-SPA  
Versión 0