

Register your product and get support at
www.philips.com/welcome

HP4696

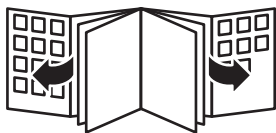

PHILIPS



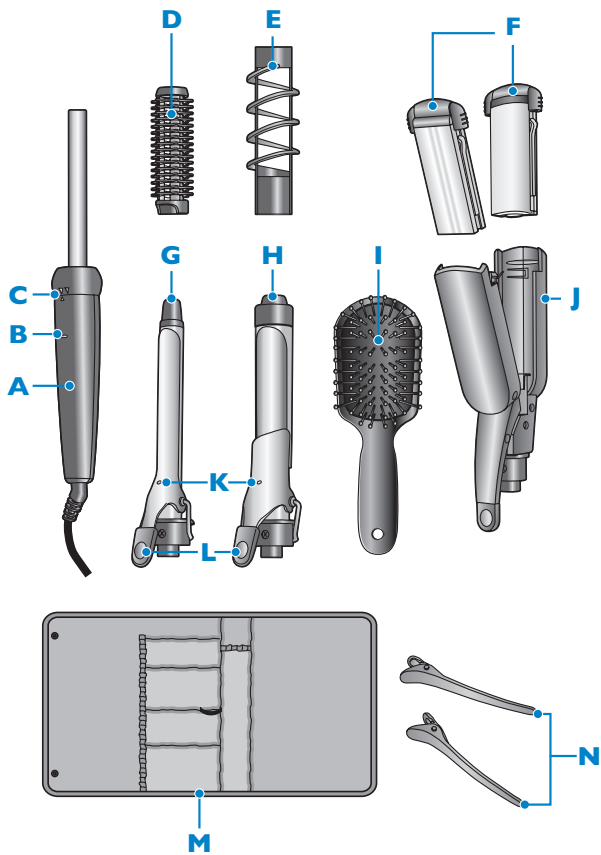

ENGLISH	6
DANSK	14
DEUTSCH	22
ΕΛΛΗΝΙΚΑ	31
ESPAÑOL	41
SUOMI	50
FRANÇAIS	58
ITALIANO	67
NEDERLANDS	76
NORSK	85
PORTUGUÊS	93
SVENSKA	102
TÜRKÇE	110

Introduction

Congratulations on your purchase and welcome to Philips! To fully benefit from the support that Philips offers, register your product at www.philips.com/welcome.

With the new Salon Multistylist, you can create a unique look for every occasion. It offers unlimited creativity and versatility in hairstyling.

General description (Fig. 1)

- A** Handle
- B** Power-on light
- C** Locking ring
- D** Slide-on brush
- E** Slide-on spiral
- F** Straightening plates (with curved and flat sides)
- G** Small curling attachment
- H** Large curling attachment
- I** Paddle brush
- J** Straightening attachment
- K** Ready dot
- L** Lever
- M** Storage pouch
- N** Hair clips

Important

Read this user manual carefully before you use the appliance and save it for future reference.

Danger

- Keep the appliance away from water. Do not use it near or over water contained in baths, washbasins, sinks etc. When you use the appliance in a bathroom, unplug it after use.

Warning

- Check if the voltage indicated on the appliance corresponds to the local mains voltage before you connect the appliance.

- Check the condition of the mains cord regularly. Do not use the appliance if the plug, the mains cord or the appliance itself is damaged.
- If the mains cord is damaged, you must have it replaced by Philips, a service centre authorised by Philips or similarly qualified persons in order to avoid a hazard.
- This appliance is not intended for use by persons (including children) with reduced physical, sensory or mental capabilities, or lack of experience and knowledge, unless they have been given supervision or instruction concerning use of the appliance by a person responsible for their safety.
- Children should be supervised to ensure that they do not play with the appliance.
- Keep the appliance away from non-heat-resistant surfaces and never cover the appliance with anything (e.g. a towel or clothing) when it is hot.
- Keep the appliance away from flammable items.
- Never leave the appliance unattended when it is plugged in.
- Always unplug the appliance after use.
- Always return the appliance to a service centre authorised by Philips for examination or repair. Repair by unqualified people could cause an extremely hazardous situation for the user.

Caution

- For additional protection, we advise you to install a residual current device (RCD) in the electrical circuit that supplies the bathroom. This RCD must have a rated residual operating current not higher than 30mA. Ask your installer for advice.
- Keep the attachments clean and free of dust, dirt and styling products such as mousse, spray and gel. Never use the appliance in combination with styling products.
- The attachments and the plastic parts near the attachments reach a high temperature quickly. Prevent the hot surfaces of the appliance from coming into contact with your skin.
- The attachments have a ceramic coating. This coating slowly wears away over time. This does not affect the performance of the appliance.

8 ENGLISH

- Do not leave attachments in your hair for more than a few seconds at a time, to prevent damage to your hair.
- Only use the appliance on dry hair.
- Do not use the appliance on artificial hair.
- Do not use the appliance for any other purpose than described in this manual.
- Wait until the appliance has cooled down before you store it.
- Do not wind the mains cord round the appliance.

Electromagnetic fields (EMF)

This Philips appliance complies with all standards regarding electromagnetic fields (EMF). If handled properly and according to the instructions in this user manual, the appliance is safe to use based on scientific evidence available today.

Preparing for use

Connecting/disconnecting attachments

This procedure applies to all attachments.

- 1** Slide the attachment onto the handle. Make sure that the support points downwards (Fig. 2).
- 2** Turn the locking ring on the handle to the right until the bold arrow on the locking ring is in line with the arrow on the handle (Fig. 3).

The attachment is now securely fixed to the handle.

- 3** To disconnect attachments, turn the locking ring to the left and pull the attachment off the handle.

Unplug the appliance when you remove an attachment after or during styling. Do not touch the metal and ceramic parts of the attachment, as they are hot.

Using the appliance

With the Salon Multistylist you can create tight curls, large curls, waves, ringlets, flicks and a sleek look.

- 1 Comb or brush your hair so that it is disentangled and smooth.
- 2 Connect an attachment to the handle (see chapter 'Preparing for use'). Make sure that the support points downwards.
- 3 Place the appliance on the support of the attachment.
- 4 Put the mains plug in the wall socket.
 - ▶ The power-on light goes on and the appliance heats up (Fig. 4).
 - ▶ The appliance is ready for use when the ready dot on the attachment changes colour (Fig. 5).
- 5 Style your hair. See the sections below for specific instructions for each attachment.

Note: When you use one of the curling attachments or the slide-on brush, always make sure that you wind the end of the lock in the required direction.

- 6 Leave the styler in your hair for a few seconds.
How long you have to keep the styler in your hair depends on the thickness of your hair.

Do not leave the styler in your hair longer than 10 seconds.

Large or tight curls

- 1 Connect the large or small curling attachment to the handle.
- 2 Take a lock of hair, press the lever to open the clip and place the lock between the barrel and the clip (Fig. 6).
- 3 Release the lever and slide the barrel to the end of the lock. Then wind the lock round the barrel.

Note: Make sure that you wind the end of the lock in the required direction.

- 4 Open the clip after 5 to 10 seconds and remove the barrel from the hair.
- 5 Let the curls cool down before you comb, brush or finger-comb the hair into its final style.

Tip: You can comb the curls with your fingers to add volume.

Waves

- 1 Connect the small curling attachment to the handle. Slide the slide-on brush onto the curling attachment.
- 2 Take a lock of hair and wind it round the slide-on brush (Fig. 7). Prevent the slide-on brush from getting tangled in the hair in the following way:
 - Do not put too much hair in one lock.
 - Do not wind a lock of hair more than twice round the slide-on brush.
 - When you unwind a lock of hair, make sure that you hold the slide-on brush away from the underlying hair.
- 3 Remove the slide-on brush from your hair after 5 to 10 seconds.
- 4 Let the waves cool down before you comb, brush or finger-comb the hair into its final style.

Ringlets

- 1 Connect the large curling attachment to the handle. Slide the slide-on spiral onto the curling attachment.
- 2 Take a lock of hair, press the lever to open the clip and place the lock between the barrel and the clip (Fig. 8).
- 3 Release the lever and slide the barrel to the end of the lock. Then wind the lock round the barrel following the spiral profile.

Note: Make sure that you wind the end of the lock in the required direction.

- 4 Open the clip after 5 to 10 seconds and remove the barrel from the hair.
- 5 Let the ringlets cool down before you comb, brush or finger-comb the hair into its final style.

Flicks

- 1 Connect the straightening attachment to the handle.
- 2 Slide the straightening plates into the attachment with the curved sides pointing towards each other (Fig. 9).

- 3 Take a lock of hair (max. 5 to 6cm wide). Press the lever to open the straightening attachment and place the lock between the plates (Fig. 10).

Decide if you want to create inward or outward flicks. Hold the appliance in such a way that the curved sides of the plates create the desired type of flick.

- 4 Slide the styler gently down the length of the hair in a few seconds. When the plates are 3-5cm above the end of the lock, slightly twist the appliance inwards or outwards to create the desired type of flick.

Sleek look

- 1 Press the lever to open the straightening attachment.
- 2 Remove the straightening plates one by one. Grab the cool tip and pull each plate out of the straightening attachment (Fig. 11).
- 3 Turn the plates round and slide them back into the attachment with the flat sides pointing towards each other (Fig. 12).

You can now use the straightening attachment to create sleek hair without flicks.

Make sure that the edges of the plates are inserted properly into the grooves.

- 4 Take a lock of hair (max. 5 to 6cm wide). Press the lever to open the straightening attachment and place the lock between the plates.
- 5 Slide the styler gently down the length of the hair in a few seconds.
- 6 Let the sleek hair cool down before you comb or brush it.

Cleaning

Never immerse the appliance in water or any other liquid, nor rinse it under the tap.

- 1 Unplug the appliance.

12 ENGLISH

- 2 Place the styler on the support of the attachment in a safe place and let it cool down.
- 3 Clean the appliance and the attachments with a small brush or a dry cloth.

Storage

- 1 Unplug the appliance.
- 2 Place the styler on the support of the attachment in a safe place and let it cool down.
- 3 Store the appliance in a safe and dry place.

Do not wind the mains cord round the appliance.

Environment

- Do not throw away the appliance with the normal household waste at the end of its life, but hand it in at an official collection point for recycling. By doing this, you help to preserve the environment (Fig. 13).

Guarantee & service

If you need information or if you have a problem, please visit the Philips website at www.philips.com or contact the Philips Customer Care Centre in your country (you find its phone number in the worldwide guarantee leaflet). If there is no Customer Care Centre in your country, go to your local Philips dealer or contact the Service Department of Philips Domestic Appliances and Personal Care BV.

Troubleshooting

This chapter summarises the most common problems you could encounter with the appliance. If you are unable to solve the problem with the information below, contact the Customer Care Centre in your country.

Problem	Solution
The appliance does not work.	<p>Perhaps there is a power failure or the socket is not live. Check if the power supply works. If it does, plug in another appliance to check whether the socket is live.</p>
	<p>Perhaps the appliance is not suitable for the mains voltage to which it is connected. Make sure that the voltage indicated on the appliance corresponds to the local mains voltage.</p> <p>Perhaps the mains cord of the appliance is damaged. If the mains cord is damaged, you must have it replaced by Philips, a service centre authorised by Philips or similarly qualified persons in order to avoid a hazard.</p>
The styling results are not satisfactory.	<p>Perhaps you did not let the appliance heat up long enough. Let the appliance heat up until the ready dot changes colour.</p>
	<p>Perhaps you wound too much hair round the barrel or put too much hair between the plates. When you use the curling attachments or the slide-on brush, do not make the locks too thick. The thinner the lock of hair, the tighter the curl. When you use the straightening attachment, make sure the locks are no wider than 5 to 6 cm for a good result.</p>
	<p>Perhaps you did not leave the styling attachment in your hair long enough. Keep the styler in your hair for 5 to 10 seconds, depending on the thickness of your hair.</p>

Introduktion

Tillykke med dit køb og velkommen til Philips! For at få fuldt udbytte af den støtte, Philips tilbyder, skal du registrere dit produkt på www.philips.com/welcome.

Med den nye Salon Multistylist kan du skabe et unikt look til enhver lejlighed. Den tilbyder ubegrænsede kreative og alsidige muligheder inden for styling af hår.

Generel beskrivelse (fig. 1)

- A** Håndgreb
- B** Lysindikator for tændt
- C** Låsering
- D** Børste, der kan glides på
- E** Spiralformet påsats
- F** Glatteplader (med buede og flade sider)
- G** Lille krøllejern
- H** Stort krøllejern
- I** Paddle-børste
- J** Glattepladebehør
- K** Klar-indikator
- L** Udløser
- M** Opbevaringsetui
- N** Hårklemmer

Vigtigt

Læs denne brugsvejledning omhyggeligt igennem, inden apparatet tages i brug, og gem den til eventuelt senere brug.

Fare

- Hold apparatet væk fra vand. Brug ikke apparatet i nærheden af eller over vand i f.eks. badekar, håndvask osv. Hvis du anvender apparatet i badeværelset, skal du trække stikket ud efter brug.

Advarsel

- Kontrollér, om den angivne netspænding på apparatet svarer til den lokale netspænding, før du slutter strøm til apparatet.

- Kontrollér regelmæssigt, om ledningen er hel og ubeskadiget. Brug ikke apparatet, hvis stik, ledning eller selve apparatet er beskadiget.
- Hvis netledningen beskadiges, må den kun udskiftes af Philips, et autoriseret Philips-serviceværksted eller en tilsvarende kvalificeret fagmand for at undgå enhver risiko.
- Dette apparat er ikke beregnet til at blive brugt af personer (herunder børn) med nedsatte fysiske og mentale evner; nedsat følesans eller manglende erfaring og viden, medmindre de er blevet vejledt eller instrueret i apparatets anvendelse af en person, der er ansvarlig for deres sikkerhed.
- Apparatet bør holdes uden for børns rækkevidde for at sikre, at de ikke kan komme til at lege med det.
- Hold apparatet væk fra overflader, der ikke er varmebestandige, og dæk aldrig apparatet til med f.eks. håndklæder eller tøj, når det er varmt.
- Hold apparatet væk fra brandbare genstande.
- Efterlad aldrig apparatet uden opsyn, når strømmen er tilsluttet.
- Tag altid stikket ud af stikkontakten efter brug.
- Hvis apparatet skal efterses eller repareres, skal du henvende dig til Philips, da en uautoriseret reparation efterfølgende kan være til fare for brugeren.

Forsigtig

- Som en ekstra sikkerhedsforanstaltning anbefales det, at installationen til badeværelset er forsynet med et HFI-relæ (30 mA). Kontakt eventuelt en el-installatør.
- Sørg for at holde tilbehørsdelene rene og fri for støv, snavs og styling-produkter, som f.eks. skum, spray og gel. Brug ikke apparatet sammen med stylingprodukter.
- Tilbehørsdelene og de omgivende plastdele bliver hurtigt meget varme. Undgå, at huden kommer i kontakt med apparatets varme overflader.
- Tilbehørsdelene er belagt med en keramisk belægning, som langsomt slides af over tid. Dette påvirker dog ikke apparatets ydeevne.
- Brug kun tilbehørsdelene i håret nogle ganske få sekunder ad gangen, da håret ellers kan blive beskadiget.
- Brug kun apparatet i tørt hår.

- Brug aldrig apparatet i kunstigt hår.
- Brug kun apparatet til de formål, der er beskrevet i denne vejledning.
- Læg aldrig apparatet væk, før det er helt afkølet.
- Rul aldrig ledningen op omkring apparatet.

Elektromagnetiske felter (EMF)

Dette Philips-apparat overholder alle standarder for elektromagnetiske felter (EMF). Ved korrekt anvendelse i overensstemmelse med instruktionerne i denne brugsvejledning, er apparatet sikkert at anvende, ifølge den videnskabelige viden, der er tilgængelig i dag.

Klargøring

Påsætning/aftagning af tilbehør

Nedenstående procedure gælder for alle tilbehørsdele.

- 1** Tilbehørsdelen sættes på håndtaget. Sørg for, at støttefoden vender nedad (fig. 2).
- 2** Drej håndtagets låsering mod højre, indtil pilene på både låsering og håndtag er ud for hinanden (fig. 3).
Tilbehørsdelen sidder nu sikkert fast på håndtaget.
- 3** For aftagning af tilbehørsdelen drejes låseringen mod venstre, hvorefter tilbehørsdelen kan fjernes fra håndtaget.

Tag altid stikket ud af stikkontakten, inden du tager en tilbehørsdel af, og under styling. Undgå at røre ved metal- og keramikdele, da de er meget varme.

Sådan bruges apparatet

Med Salon Multistylist kan du lave faste krøller, store krøller, bølger, slangekrøller, indad- eller udadvendte spidser samt et glat look.

- 1** Red eller børst håret godt igennem, så det ikke er filtret.
- 2** Sæt en tilbehørsdel på håndtaget (se kapitlet "Klargøring"), og sørg for, at støttefoden peger nedad.

- 3 Placér apparatet på tilbehørsdelens støttefod.
- 4 Sæt stikket i en stikkontakt.
 - ▶ Lampen, der angiver, at apparatet er tændt, lyser, og apparatet varmer op (fig. 4).
 - ▶ Apparatet er klar til brug, når klar-indikatoren på tilbehørsdelen skifter farve (fig. 5).
- 5 Sæt håret. Se sektionerne herunder for instruktion om brugen af de enkelte tilbehørsdele.

Bemærk: Sørg altid for at rulle hårspidsen op i den ønskede retning, når du bruger tilbehørsdelene til krøller og børsten.

- 6 Lad styleren sidde i håret i et par sekunder.
Dit hårs tykkelse er afgørende for, hvor længe du skal lade styleren sidde i håret.

Lad aldrig styleren sidde i håret i mere end 10 sekunder.

Store eller faste krøller

- 1 Sæt det store eller lille krøllejern på håndtaget.
- 2 Tag en hårlok. Tryk på udløseren for at åbne klemmen, og placer hårlokken mellem cylinderen og klemmen (fig. 6).
- 3 Slip klemmens håndtag, træk cylinderen ud til enden af hårlokken, og rul lokken op omkring cylinderen.

Bemærk: Sørg for, at spidserne rulles op i den ønskede retning.

- 4 Klemmen åbnes efter 5-10 sekunder, og håret fjernes fra cylinderen.
- 5 Lad krøllerne køle af, inden du reder, børster eller sætter den endelige frisure.

Tip: Krøllerne får mest fylde, hvis de sættes med fingrene.

Bølger

- 1 Sæt det lille krøllejern på håndtaget, og træk børsten ned over krøllejernet.

2 Tag fat i en hårlok, og rul den omkring børsten (fig. 7).

Sådan undgår du, at børsten filtrer ind håret:

- Kom ikke for meget hår i hver lok.
- Rul aldrig hårlokken mere end to gange omkring børsten.
- Sørg for, at børsten ikke får fat i det underliggende hår, når håret rulles ud igen.

3 Fjern børsten fra håret efter 5-10 sekunder.

4 Lad bølgerne køle af, inden du reder, børster og sætter den endelige frisure.

Slangekrøller

1 Sæt det lille krøllejern på håndtaget, og træk børsten ned over krøllejernet.

2 Tag en hårlok. Tryk på håndtaget for at åbne klemmen, og placer hårlokken mellem cylinderen og klemmen (fig. 8).

3 Udløs håndtaget, og træk cylinderen ud til enden af hårlokken. Rul derefter lokken op omkring cylinderen langs spiralen.

Bemærk: Sørg for, at spidserne rulles op i den ønskede retning.

4 Klemmen åbnes efter 5-10 sekunder, og håret fjernes fra cylinderen.

5 Lad slangekrøllerne køle af, inden du reder, børster og sætter den endelige frisure.

Indad- eller udadvendte hårspidser

1 Sæt glattetilbehørsdelen på håndtaget.

2 Skyd glattepladerne ind i tilbehørsdelen med de buede sider pegende mod hinanden (fig. 9).

3 Tag en hårlok (maks. 5-6 cm bred). Tryk på udløseren for at åbne glattetilbehørsdelen, og placer hårlokken mellem pladerne (fig. 10).

Beslut dig for, om hårspidserne skal vende indad eller udad, og hold derefter apparatet således, at de buede plader giver den ønskede form.

- 4 Flyt forsigtigt styleren ned over hårløkken i et par sekunder. Når pladerne er 3-5 cm fra hårspidsen, drejes apparatet ganske let indad eller udad, så den ønskede bøjning opnås.

Superglat look

- 1 Tryk på udløseren for at åbne glattetilbehørsdelen.
- 2 Fjern glattepladerne en efter en. Tag den kolde spids, og hiv hver plade ud af glattetilbehørsdelen (fig. 11).
- 3 Drej pladerne rundt, og skyd dem tilbage ind i tilbehørsdelen med de flade sider pegende mod hinanden (fig. 12).

Du kan nu anvende glattetilbehørsdelen til at lave superglat hår uden bøjede spidser.

Sørg for, at kanterne sættes korrekt ned i rillerne.

- 4 Tag en hårløk (maks. 5-6 cm bred). Tryk på udløseren for at åbne glattetilbehørsdelen, og placer hårløkken mellem pladerne.
- 5 Lad forsigtigt styleren glide ned over håret i et par sekunder.
- 6 Lad det glatte hår køle ned, før du reder eller børster det.

Rengøring

Apparatet må aldrig komme ned i vand eller andre væsker eller skylles under vandhanen.

- 1 Tag stikket ud af stikkontakten.
- 2 Læg styleren et sikkert sted hvilende på tilbehørets støttefod, og lad det afkøle.
- 3 Rengør apparat og tilbehørsdele med en lille børste eller en tør klud.

Opbevaring

- 1 Tag stikket ud af stikkontakten.

2 Læg styleren et sikkert sted hvilende på tilbehørets støttefod, og lad det afkøle.

3 Opbevar apparatet et sikkert og tørt sted.

Rul aldrig ledningen op omkring apparatet.

Miljøhensyn

- Apparatet må ikke smides ud sammen med det almindelige husholdningsaffald, når det til sin tid kasseres. Aflever det i stedet på en kommunal genbrugsstation. På den måde er du med til at beskytte miljøet (fig. 13).

Reklamationsret og service

For alle yderligere oplysninger eller ved eventuelle problemer med apparatet henvises til Philips' hjemmeside på adressen www.philips.com eller det lokale Philips Kundecenter (telefonnumre findes i vedlagte "World-Wide Guarantee" folder). Hvis der ikke findes et kundecenter i dit land, bedes du venligst kontakte din lokale Philips-forhandler eller Serviceafdelingen i Philips Domestic Appliances and Personal Care BV.

Fejlfinding

Dette kapitel opsummerer de mest almindelige problemer, du kan støde på ved brug af apparatet. Hvis du ikke kan løse problemet ved hjælp af nedenstående oplysninger, bedes du kontakte dit lokale Philips Kundecenter.

Problem	Løsning
Apparatet fungerer ikke.	Der kan være strømsvigt eller noget galt med stikkontakten. Kontrollér om strømforsyningen er i orden. Er den det, kan du kontrollere, om stikkontakten virker ved at slutte et andet apparat til stikkontakten.

Problem	Løsning
	<p>Måske er apparatet ikke beregnet til den netspænding, som det er forbundet med. Sørg for, at den netspænding, der er indikeret på apparatet, svarer til den lokale netspænding.</p>
	<p>Netledningen kan være beskadiget. Er dette tilfældet, må den kun udskiftes af Philips, et autoriseret Philips serviceværksted eller af tilsvarende kvalificerede fagfolk for at undgå enhver risiko.</p>
<p>Styling-resultaterne svarer ikke til dine forventninger.</p>	<p>Måske lod du ikke apparatet varme op længe nok. Lad det varme op, indtil klar-indikatoren har skiftet farve.</p>
	<p>Måske har du rullet for meget hår rundt om cylinderen eller kommet for meget hår mellem pladerne. Når du anvender krøllejernene, må hårlokkerne ikke være for tykke. Jo tyndere hårlokken er, desto mindre bliver krøllerne. Når du anvender glattetilbehørsdelen, må hårlokkerne ikke være bredere end 5-6 cm, hvis du skal have et godt resultat.</p>
	<p>Måske lod du ikke styleren være i håret længe nok. Hold den i håret i 5-10 sekunder afhængigt af din hårtykkelse.</p>

Einführung

Herzlichen Glückwunsch zu Ihrem Kauf und willkommen bei Philips! Um den Support von Philips optimal zu nutzen, registrieren Sie Ihr Produkt bitte unter www.philips.com/welcome.

Mit dem neuen Salon Multistylist können Sie für jede Gelegenheit Ihren individuellen Look kreieren. Der Salon Multistylist bietet unbegrenzte Stylingmöglichkeiten.

Allgemeine Beschreibung (Abb. 1)

- A** Griff
- B** Betriebsanzeige
- C** Verschlussring
- D** Bürstenaufsatz
- E** Spiralaufsatz
- F** Glätterplatten (mit gewölbten und flachen Seiten)
- G** Kleine Lockenzange
- H** Große Lockenzange
- I** Langhaar-Styling-Bürste
- J** Haarglätteraufsatz
- K** Bereitschaftsanzeige
- L** Hebel
- M** Aufbewahrungstasche
- N** Haarspangen

Wichtig

Lesen Sie diese Bedienungsanleitung vor dem Gebrauch des Geräts aufmerksam durch und bewahren Sie sie für eine spätere Verwendung auf.

Gefahr

- Halten Sie das Gerät von Wasser fern. Verwenden Sie es niemals in der Nähe von Wasser oder über gefüllten Waschbecken bzw. Badewannen. Ziehen Sie nach jedem Gebrauch im Badezimmer sofort den Stecker aus der Steckdose.

Warnhinweis

- Prüfen Sie, bevor Sie das Gerät in Betrieb nehmen, ob die Spannungsangabe auf dem Gerät mit der örtlichen Netzspannung übereinstimmt.
- Überprüfen Sie das Netzkabel regelmäßig auf Unversehrtheit. Verwenden Sie das Gerät keinesfalls, wenn der Netzstecker, das Netzkabel oder das Gerät selbst defekt ist.
- Ist das Netzkabel defekt, darf es nur von einem Philips Service-Center oder einer von Philips autorisierten Werkstatt durch ein Original-Ersatzkabel ausgetauscht werden, um Gefährdungen zu vermeiden.
- Dieses Gerät ist für Benutzer (einschl. Kinder) mit eingeschränkten physischen, sensorischen oder psychischen Fähigkeiten bzw. ohne jegliche Erfahrung oder Vorwissen nur dann geeignet, wenn eine angemessene Aufsicht oder ausführliche Anleitung zur Benutzung des Geräts durch eine verantwortliche Person sichergestellt ist.
- Achten Sie darauf, dass Kinder nicht mit dem Gerät spielen.
- Halten Sie das Gerät fern von nicht hitzebeständigen Oberflächen und bedecken Sie es nicht (z. B. mit einem Handtuch), solange es heiß ist.
- Halten Sie das Gerät fern von leicht entzündbaren Gegenständen.
- Lassen Sie das angeschlossene Gerät niemals unbeaufsichtigt.
- Ziehen Sie nach jedem Gebrauch den Netzstecker aus der Steckdose.
- Wenden Sie sich zur Prüfung oder zur Reparatur des Geräts immer an ein Philips Service-Center. Unsachgemäß ausgeführte Reparaturen gefährden den Benutzer.

Achtung

- Der Einbau einer Fehlerstromschutzeinrichtung in dem Stromkreis, der das Badezimmer versorgt, bietet zusätzlichen Schutz. Dieses Gerät muss über einen Nennauslösestrom von maximal 30 mA verfügen. Lassen Sie sich von Ihrem Elektroinstallateur beraten.
- Halten Sie die Aufsätze sauber und frei von Staub, Schmutz sowie Schaumfestiger, Styling-Spray und Gel. Benutzen Sie das Gerät keinesfalls in Verbindung mit Styling-Produkten.
- Die Aufsätze und Kunststoffteile um die Aufsätze werden sehr schnell sehr heiß. Vermeiden Sie daher direkten Hautkontakt mit den heißen Flächen.

- Die Aufsätze haben eine Keramikbeschichtung, die sich im Laufe der Zeit abnutzt. Dies beeinträchtigt jedoch nicht die Funktion des Geräts.
- Lassen Sie die Aufsätze jeweils nicht länger als ein paar Sekunden im Haar, da sie Ihr Haar andernfalls beschädigen könnten.
- Verwenden Sie das Gerät nur bei trockenem Haar.
- Wenden Sie das Gerät nicht an Kunsthaar an.
- Verwenden Sie das Gerät nie für andere als in dieser Bedienungsanleitung beschriebene Zwecke.
- Lassen Sie das Gerät abkühlen, bevor Sie es wegräumen.
- Wickeln Sie das Netzkabel nicht um das Gerät.

Elektromagnetische Felder (EMF; Electro Magnetic Fields)

Dieses Philips Gerät erfüllt sämtliche Normen bezüglich elektromagnetischer Felder (EMF). Nach aktuellen wissenschaftlichen Erkenntnissen ist das Gerät sicher im Gebrauch, sofern es ordnungsgemäß und entsprechend den Anweisungen in dieser Bedienungsanleitung gehandhabt wird.

Für den Gebrauch vorbereiten

Aufsätze anbringen und abnehmen

Diese Vorgehensweise ist dieselbe für alle Aufsätze.

- 1** Schieben Sie den Aufsatz auf den Handgriff. Der Ständer sollte dabei nach unten zeigen (Abb. 2).
- 2** Drehen Sie den Verschlussring am Handgriff nach rechts, bis der dickere Pfeil auf dem Verschlussring eine Linie mit dem Pfeil auf dem Handgriff bildet (Abb. 3).

Der Aufsatz ist jetzt sicher am Handgriff befestigt.

- 3** Zum Abnehmen des Aufsatzes drehen Sie den Verschlussring nach rechts und ziehen den Aufsatz vom Handgriff.

Ziehen Sie den Netzstecker aus der Steckdose, wenn Sie beim Frisieren oder anschließend einen Aufsatz abnehmen. Vermeiden Sie jede Berührung mit den Metall- und Keramikflächen der Aufsätze, da sie heiß sind.

Das Gerät benutzen

Mit dem Salon Multistylist können Sie feste Locken, große Locken, Wellen, Ringellöckchen sowie glattes Styling kreieren.

- 1** Kämmen oder bürsten Sie Ihr Haar, damit es glatt und locker fällt.
- 2** Befestigen Sie einen Aufsatz am Handgriff (siehe Kapitel "Für den Gebrauch vorbereiten"). Der Ständer sollte dabei nach unten zeigen.
- 3** Legen Sie das Gerät auf den Ständer des Aufsatzes.
- 4** Stecken Sie den Netzstecker in eine Steckdose.
 - ▶ Die Betriebsanzeige leuchtet auf, und das Gerät beginnt sich aufzuheizen (Abb. 4).
 - ▶ Das Gerät ist betriebsbereit, wenn die Bereitschaftsanzeige am Aufsatz die Farbe wechselt (Abb. 5).
- 5** Stylen Sie Ihr Haar. Genauere Anweisung zu jedem Aufsatz finden Sie in den folgenden Abschnitten.

Hinweis: Achten Sie beim Stylen mit einer der Lockenzangen oder dem Bürstenaufsatz darauf, dass Sie die Haarspitzen in die gewünschte Richtung aufwickeln.

- 6** Halten Sie den Styler für einige Sekunden in Ihr Haar.
Wie lange Sie den Styler im Haar halten, hängt davon ab, wie dick Ihr Haar ist.

Halten Sie den Styler nicht länger als 10 Sekunden in Ihr Haar.

Große oder feste Locken

- 1** Befestigen Sie die kleine oder große Lockenzange am Handgriff.
- 2** Nehmen Sie eine Haarsträhne. Drücken Sie auf den Hebel, um den Clip zu öffnen, und legen Sie die Strähne zwischen den Lockenstab und den Clip (Abb. 6).
- 3** Lassen Sie den Hebel los und führen Sie den Stab bis zu den Haarspitzen. Wickeln Sie anschließend die Haarsträhne um den Lockenstab.

Hinweis: Achten Sie darauf, dass Sie die Haarspitzen in die gewünschte Richtung aufwickeln.

- 4 Öffnen Sie nach 5 bis 10 Sekunden den Hebel und ziehen Sie den Lockenstab aus dem Haar.
- 5 Lassen Sie die Locken abkühlen, bevor Sie Ihre Frisur mit Kamm, Bürste oder den Fingern in die endgültige Form bringen.

Tipp: Durch Kämmen der Locken mit den Fingern geben Sie Ihrer Frisur extra Volumen.

Wellen

- 1 Befestigen Sie die kleine Lockenzange am Handgriff und schieben Sie den Bürstenaufsatz auf die Lockenzange.
- 2 Wickeln Sie eine Haarsträhne um den Bürstenaufsatz (Abb. 7). Auf folgende Weise können Sie verhindern, dass sich der Bürstenaufsatz im Haar verfängt:
 - Nehmen Sie nur wenig Haar in eine Strähne.
 - Wickeln Sie die Strähne höchstens zweimal um den Bürstenaufsatz.
 - Halten Sie den Bürstenaufsatz beim Abwickeln der Haarsträhne in einem Abstand von den darunter liegenden Haarpartien.
- 3 Nehmen Sie den Bürstenaufsatz nach 5 bis 10 Sekunden aus dem Haar.
- 4 Lassen Sie die Wellen abkühlen, bevor Sie Ihre Frisur mit Kamm, Bürste oder den Fingern in die endgültige Form bringen.

Korkenzieherlocken

- 1 Befestigen Sie die große Lockenzange am Handgriff und schieben Sie den Spiralaufsatz auf die Lockenzange.
- 2 Nehmen Sie eine Haarsträhne. Drücken Sie auf den Hebel, um den Clip zu öffnen, und legen Sie die Strähne zwischen den Lockenstab und den Clip (Abb. 8).

- 3 Lassen Sie den Hebel los, und führen Sie den Stab bis zu den Haarspitzen. Wickeln Sie dann die Haarsträhne dem Spiralprofil nach um den Stab.

Hinweis: Achten Sie darauf, dass Sie die Haarspitzen in die gewünschte Richtung aufwickeln.

- 4 Öffnen Sie nach 5 bis 10 Sekunden den Hebel und ziehen Sie den Lockenstab aus dem Haar.
- 5 Lassen Sie die Korkenzieherlocken abkühlen, bevor Sie Ihre Frisur mit Kamm, Bürste oder den Fingern in die endgültige Form bringen.

Wellen

- 1 Befestigen Sie den Haarglätteraufsatz am Handgriff.
- 2 Schieben Sie die Glätterplatten so auf den Aufsatz, dass die gewölbten Seiten zueinander zeigen (Abb. 9).
- 3 Nehmen Sie eine Haarsträhne (max. 5 bis 6 cm breit). Drücken Sie auf den Hebel, um den Haarglätteraufsatz zu öffnen, und legen Sie die Strähne zwischen die Platten (Abb. 10).

Überlegen Sie sich, ob sich Ihre Haare nach außen oder innen wellen sollen. Halten Sie das Gerät so, dass die gewölbten Seiten der Platten die gewünschten Wellen erzeugen.

- 4 Führen Sie den Styler vorsichtig innerhalb weniger Sekunden ohne Unterbrechung vom Ansatz bis zu den Spitzen. Befinden sich die Platten ca. 3-5 cm über dem Lockenende, drehen Sie das Gerät leicht nach innen oder außen in die Richtung der gewünschten Wellenform.

Glattes Haar

- 1 Drücken Sie auf den Hebel, um den Haarglätteraufsatz zu öffnen
- 2 Entfernen Sie nacheinander die Glätterplatten. Nehmen Sie die Cool-Tip-Spitze, und ziehen Sie jede Platte einzeln aus dem Haarglätteraufsatz (Abb. 11).

- 3** Drehen Sie die Platten um, und schieben Sie diese wieder auf den Aufsatz, so dass die flachen Seiten zueinander zeigen (Abb. 12).
Sie können den Haarglätteraufsatz nun verwenden, um glatte Haare ohne Wellen zu stylen.

Achten Sie darauf, die Ränder der Platten richtig in die Rillen einzuführen.

- 4** Nehmen Sie eine Haarsträhne (max. 5 bis 6 cm breit). Drücken Sie auf den Hebel, um den Haarglätteraufsatz zu öffnen, und legen Sie die Strähne zwischen die Platten.
- 5** Führen Sie den Styler vorsichtig innerhalb weniger Sekunden ohne Unterbrechung vom Ansatz bis zu den Spitzen.
- 6** Lassen Sie das geglättete Haar abkühlen, bevor Sie es kämmen oder bürsten.

Reinigung

Tauchen Sie das Gerät niemals in Wasser oder andere Flüssigkeiten; spülen Sie es auch nicht unter fließendem Wasser ab.

- 1** Ziehen Sie den Netzstecker aus der Steckdose.
- 2** Legen Sie den Styler an einem sicheren Ort auf den Ständer des Aufsatzes und lassen Sie ihn abkühlen.
- 3** Reinigen Sie das Gerät und die Aufsätze mit einer kleinen Bürste oder einem trockenen Tuch.

Aufbewahrung

- 1** Ziehen Sie den Netzstecker aus der Steckdose.
- 2** Legen Sie den Styler an einem sicheren Ort auf den Ständer des Aufsatzes und lassen Sie ihn abkühlen.
- 3** Bewahren Sie das Gerät an einem sicheren und trockenen Ort auf.
Wickeln Sie das Netzkabel nicht um das Gerät.

Umweltschutz

- Werfen Sie das Gerät am Ende der Lebensdauer nicht in den normalen Hausmüll. Bringen Sie es zum Recycling zu einer offiziellen Sammelstelle. Auf diese Weise tragen Sie zum Umweltschutz bei (Abb. 13).

Garantie und Kundendienst

Benötigen Sie weitere Informationen oder treten Probleme auf, wenden Sie sich bitte an Ihren Philips-Händler oder setzen Sie sich mit einem Philips Service-Center in Ihrem Land in Verbindung (Telefonnummer siehe Garantieschrift). Besuchen Sie auch die Philips Website (www.philips.com). Sie können auch direkt die Service-Abteilung von Philips Domestic Appliances and Personal Care BV kontaktieren.

Fehlerbehebung

In diesem Kapitel sind die häufigsten Probleme aufgeführt, die beim Gebrauch Ihres Geräts auftreten können. Sollten Sie ein Problem mithilfe der nachstehenden Informationen nicht beheben können, wenden Sie sich bitte an das Philips Service Center in Ihrem Land.

Problem	Lösung
Das Gerät funktioniert nicht.	Möglicherweise liegt ein Stromausfall vor, oder die Steckdose ist defekt. Überprüfen Sie, ob die Stromversorgung funktioniert. Ist dies der Fall, schließen Sie ein anderes Gerät an die Steckdose an, um zu ermitteln, ob diese Strom führt.
	Möglicherweise ist das Gerät für die verfügbare Netzspannung nicht geeignet. Die örtliche Netzspannung muss der Spannungsangabe auf dem Gerät entsprechen.

Problem	Lösung
	<p>Möglicherweise ist das Netzkabel des Geräts beschädigt. In diesem Fall muss es von Philips, einer von Philips autorisierten Werkstatt oder von ähnlich qualifizierten Personen ausgetauscht werden, um Gefährdungen zu vermeiden.</p>
Die Styling-Ergebnisse sind nicht zufriedenstellend	<p>Möglicherweise haben Sie das Gerät nicht lange genug aufheizen lassen. Lassen Sie das Gerät aufheizen, bis die Bereitschaftsanzeige die Farbe gewechselt hat.</p>
	<p>Möglicherweise haben Sie zu viel Haar um den Lockenstab gewickelt oder zwischen die Platten gelegt. Beim Verwenden der Lockenzangen oder des Bürstenaufsatzes sollten die Haarsträhnen nicht zu dick sein. Je feiner die Haarsträhne, desto fester werden die Locken. Beim Verwenden des Haarglätteraufsatz sollten die Haarsträhnen nicht breiter als 5 bis 6 cm sein, um ein gutes Ergebnis zu erzielen.</p>
	<p>Möglicherweise haben Sie den Styling-Aufsatz nicht lange genug in Ihr Haar gehalten. Je nach Beschaffenheit des Haares sollten Sie den Styler 5 bis 10 Sekunden in Ihr Haar halten.</p>

Εισαγωγή

Συγχαρητήρια για την αγορά σας και καλώς ήρθατε στη Philips! Για να επωφεληθείτε πλήρως από την υποστήριξη που παρέχει η Philips, καταχωρήστε το προϊόν σας στην ιστοσελίδα www.philips.com/welcome.

Με τη νέα πολυσυσκευή Salon Multistylist, μπορείτε να δημιουργήσετε μοναδικές εμφανίσεις για κάθε περίπτωση. Προσφέρει απεριόριστες δυνατότητες δημιουργικότητας και ευελιξίας στο φορμάρισμα των μαλλιών.

Γενική περιγραφή (Εικ. 1)

- A** Λαβή
- B** Λυχνία λειτουργίας
- C** Δακτύλιος κλειδώματος
- D** Προσαρμοζόμενη βούρτσα
- E** Σπιράλ
- F** Πλάκες ισιώματος (με κυρτές και επίπεδες πλευρές)
- G** Εξάρτημα για μικρές μπούκλες
- H** Εξάρτημα για μεγάλες μπούκλες
- I** Τετράγωνη βούρτσα
- J** Εξάρτημα ισιώματος
- K** Κουκίδα ετοιμότητας
- L** Μοχλός
- M** Θήκη αποθήκευσης
- N** Κλιπ μαλλιών

Σημαντικό

Διαβάστε αυτό το εγχειρίδιο χρήσης προσεκτικά πριν χρησιμοποιήσετε τη συσκευή και φυλάξτε το για μελλοντική αναφορά.

Κίνδυνος

- Διατηρείτε τη συσκευή μακριά από νερό. Μην τη χρησιμοποιείτε κοντά ή πάνω από μπανιέρες, νιπτήρες, νεροχύτες, κ.λπ. Όταν χρησιμοποιείτε τη συσκευή στο μπάνιο, αποσυνδέετε την από την πρίζα μετά τη χρήση.

Προειδοποίηση

- Ελέγξτε εάν η τάση που αναγράφεται στη συσκευή αντιστοιχεί στην τοπική τάση ρεύματος προτού συνδέσετε τη συσκευή.
- Ελέγχετε τακτικά την κατάσταση του καλώδιου. Μην χρησιμοποιείτε τη συσκευή εάν το φισ, το καλώδιο ή η ίδια η συσκευή έχουν υποστεί φθορά.
- Εάν το καλώδιο υποστεί φθορά, θα πρέπει να αντικατασταθεί από ένα κέντρο σέρβις εξουσιοδοτημένο από τη Philips ή από εξίσου εξειδικευμένα άτομα προς αποφυγή κινδύνου.
- Αυτή η συσκευή δεν προορίζεται για χρήση από άτομα (συμπεριλαμβανομένων των παιδιών) με περιορισμένες σωματικές, αισθητήριες ή διανοητικές ικανότητες ή από άτομα χωρίς εμπειρία και γνώση, εκτός και εάν τη χρησιμοποιούν υπό επιτήρηση ή έχουν λάβει οδηγίες σχετικά με τη χρήση της συσκευής από άτομο υπεύθυνο για την ασφάλειά τους.
- Τα παιδιά θα πρέπει να επιβλέπονται προκειμένου να διασφαλιστεί ότι δεν θα παίζουν με τη συσκευή.
- Κρατάτε τη συσκευή μακριά από μη αντιθερμικές επιφάνειες και μην καλύπτετε ποτέ τη συσκευή με οτιδήποτε (π.χ. πετσέτα ή κάλυμμα) όταν είναι ζεστή.
- Κρατάτε τη συσκευή μακριά από εύφλεκτα αντικείμενα.
- Μην αφήνετε ποτέ τη συσκευή χωρίς επίβλεψη όταν είναι συνδεδεμένη στην πρίζα.
- Αποσυνδέετε πάντα τη συσκευή από την πρίζα μετά από κάθε χρήση.
- Να παραδίδετε πάντα τη συσκευή σε ένα εξουσιοδοτημένο κέντρο σέρβις της Philips για έλεγχο ή επισκευή. Επισκευή από μη εξουσιοδοτημένα άτομα μπορεί να αποβεί άκρως επικίνδυνη για τον χρήστη.

Προσοχή

- Για επιπλέον προστασία, σας συνιστούμε να εγκαταστήσετε ένα μηχανισμό προστασίας από διαρροή ρεύματος (RCD) στο ηλεκτρικό κύκλωμα που τροφοδοτεί το μπάνιο σας. Αυτός ο μηχανισμός θα πρέπει να έχει ονομαστική τιμή παραμένοντος ρεύματος λειτουργίας όχι υψηλότερη από 30mA. Για περαιτέρω πληροφορίες, συμβουλευτείτε τον ηλεκτρολόγο σας.

- Διατηρείτε τα εξαρτήματα καθαρά και χωρίς σκόνη, βρομιά και προϊόντα φορμαρίσματος, όπως αφρό, σπρέι και τζελ. Ποτέ μην χρησιμοποιείτε τη συσκευή σε συνδυασμό με προϊόντα φορμαρίσματος.
- Τα εξαρτήματα και τα πλαστικά μέρη κοντά στα εξαρτήματα φτάνουν σε υψηλή θερμοκρασία γρήγορα. Αποφύγετε την επαφή των ζεστών επιφανειών της συσκευής με το δέρμα σας.
- Τα εξαρτήματα διαθέτουν κεραμική επίστρωση. Η επίστρωση αυτή φθείρεται με το πέρασμα του χρόνου. Αυτό δεν επηρεάζει την απόδοση της συσκευής.
- Μην αφήνετε τα εξαρτήματα στα μαλλιά σας για περισσότερο από λίγα δευτερόλεπτα κάθε φορά, προκειμένου να αποφύγετε ζημιά στα μαλλιά σας.
- Χρησιμοποιείτε τη συσκευή μόνο σε στεγνά μαλλιά.
- Μην χρησιμοποιείτε τη συσκευή σε τεχνητά μαλλιά.
- Μην χρησιμοποιείτε τη συσκευή για κανένα άλλο σκοπό εκτός από αυτόν που περιγράφεται στο παρόν εγχειρίδιο.
- Πριν αποθηκεύσετε τη συσκευή, βεβαιωθείτε ότι έχει κρυώσει.
- Μην τυλίγετε το καλώδιο γύρω από τη συσκευή.

Ηλεκτρομαγνητικά Πεδία (EMF)

Η συγκεκριμένη συσκευή της Philips συμμορφώνεται με όλα τα πρότυπα που αφορούν τα ηλεκτρομαγνητικά πεδία (EMF). Εάν γίνει σωστός χειρισμός και σύμφωνος με τις οδηγίες του παρόντος εγχειριδίου χρήσης, η συσκευή είναι ασφαλής στη χρήση βάσει των επιστημονικών αποδείξεων που είναι διαθέσιμες μέχρι σήμερα.

Προετοιμασία για χρήση

Σύνδεση/αποσύνδεση εξαρτημάτων

Αυτή η διαδικασία ισχύει για όλα τα εξαρτήματα.

- 1** Σύρετε το εξάρτημα πάνω στη λαβή. Βεβαιωθείτε ότι η βάση του δείχνει προς τα κάτω (Εικ. 2).

2 Γυρίστε το δακτύλιο κλειδώματος στη λαβή προς τα δεξιά μέχρι το έντονο βέλος στο δακτύλιο κλειδώματος να ευθυγραμμιστεί με το βέλος στη λαβή (Εικ. 3).

Το εξάρτημα έχει τώρα ασφαλίσει στη λαβή.

3 Για να αποσυνδέσετε τα εξαρτήματα, γυρίστε το δακτύλιο κλειδώματος προς τα αριστερά και τραβήξτε το εξάρτημα από τη λαβή.

Αποσυνδέετε τη συσκευή από την πρίζα όταν αφαιρείτε ένα εξάρτημα μετά ή κατά τη διάρκεια του χτενίσματος. Μην αγγίζετε τα μεταλλικά και τα κεραμικά μέρη του εξαρτήματος, καθώς είναι πολύ ζεστά.

Χρήση της συσκευής

Με την πολυσυσσκευή styler Salon Multistylist μπορείτε να δημιουργήσετε σφιχτές μπούκλες, μεγάλες μπούκλες, κυματισμούς, δακτυλίδια, μύτες και ίσια μαλλιά.

- 1** Χτενίστε ή βουρτσίστε τα μαλλιά σας για να τα ξεμπλέξετε.
- 2** Συνδέστε ένα εξάρτημα στη λαβή (δείτε το κεφάλαιο 'Προετοιμασία για χρήση'). Βεβαιωθείτε ότι η βάση του δείχνει προς τα κάτω.
- 3** Τοποθετήστε τη συσκευή στη βάση του εξαρτήματος.
- 4** Συνδέστε το φισ στην πρίζα.
 - ▶ Η λυχνία λειτουργίας ανάβει και η συσκευή θερμαίνεται (Εικ. 4).
 - ▶ Η συσκευή είναι έτοιμη για χρήση όταν η κουκκίδα ετοιμότητας στη εξάρτημα αλλάξει χρώμα (Εικ. 5).
- 5** Φορμάρετε τα μαλλιά σας. Δείτε τις παρακάτω ενότητες για συγκεκριμένες οδηγίες για κάθε εξάρτημα.

Σημείωση: Όταν χρησιμοποιείτε κάποιο από τα εξαρτήματα για μπούκλες ή την αποσπώμενη βούρτσα, βεβαιωθείτε ότι τυλίγετε την άκρη της τούφας προς την επιθυμητή κατεύθυνση.

6 Αφήστε τη συσκευή στα μαλλιά σας για λίγα δευτερόλεπτα.

Ο χρόνος που πρέπει να κρατήσετε τη συσκευή στα μαλλιά σας εξαρτάται από το πάχος της τρίχας.

Μην αφήνετε τη συσκευή στα μαλλιά σας για περισσότερο από 10 δευτερόλεπτα.

Μεγάλες ή σφιχτές μπούκλες

- 1** Συνδέστε το εξάρτημα για μεγάλες ή μικρές μπούκλες στη λαβή.
- 2** Πάρτε μια τούφα μαλλιών, πιέστε το μοχλό για να ανοίξετε το κλιπ και τοποθετήστε την τούφα ανάμεσα στον κύλινδρο και το κλιπ (Εικ. 6).
- 3** Αφήστε το μοχλό και κυλήστε τον κύλινδρο στην άκρη της τούφας. Μετά τυλίξτε την τούφα γύρω από τον κύλινδρο.

Σημείωση: Βεβαιωθείτε ότι η άκρη της τούφας είναι τυλιγμένη προς την επιθυμητή κατεύθυνση.

- 4** Ανοίξτε το κλιπ μετά από 5 έως 10 δευτερόλεπτα και αφαιρέστε τον κύλινδρο από τα μαλλιά.
- 5** Αφήστε τις μπούκλες να κρυώσουν πριν τους δώσετε το τελικό φορμάρισμα με τη χτένα, τη βούρτσα ή τα δάχτυλά σας των χεριών σας.

Συμβουλή: Μπορείτε να χτενίσετε τις μπούκλες με τα δάχτυλά σας για να προσθέσετε όγκο.

Κυματισμοί

- 1** Συνδέστε το εξάρτημα για μικρές μπούκλες στη λαβή. Σύρετε την αποσπώμενη βούρτσα πάνω στο εξάρτημα για μπούκλες.
- 2** Πάρτε μια τούφα μαλλιών και τυλίξτε τη γύρω από την αποσπώμενη βούρτσα (Εικ. 7).

Για να μην μπλεχτεί η αποσπώμενη βούρτσα στα μαλλιά σας, ακολουθήστε τις εξής οδηγίες:

- Οι τούφες δεν θα πρέπει να είναι πολύ χοντρές.
- Μην τυλίγετε μια τούφα μαλλιών πάνω από δύο φορές γύρω από την αποσπώμενη βούρτσα.

- Όταν ξετυλίγετε μια τούφα μαλλιών, βεβαιωθείτε ότι κρατάτε την αποσπώμενη βούρτσα μακριά από τα υπόλοιπα μαλλιά.

- 3** Αφαιρέστε την αποσπώμενη βούρτσα από τα μαλλιά μετά από 5 έως 10 δευτερόλεπτα.
- 4** Αφήστε τους κυματισμούς να κρυώσουν πριν τους δώσετε το τελικό φορμάρισμα με τη χτένα, τη βούρτσα ή τα δάχτυλά σας των χεριών σας.

Δακτυλίδια

- 1** Συνδέστε το εξάρτημα για μεγάλες μπούκλες στη λαβή. Σύρετε το σπирάλ πάνω στο εξάρτημα για μπούκλες.
- 2** Πάρτε μια τούφα μαλλιών, πιέστε το μοχλό για να ανοίξετε το κλιπ και τοποθετήστε την τούφα ανάμεσα στον κύλινδρο και το κλιπ (Εικ. 8).
- 3** Αφήστε το μοχλό και κυλήστε τον κύλινδρο στην άκρη της τούφας. Έπειτα, τυλίξτε την τούφα γύρω από τον κύλινδρο όπως το σχήμα του σπирάλ.

Σημείωση: Βεβαιωθείτε ότι η άκρη της τούφας είναι τυλιγμένη προς την επιθυμητή κατεύθυνση.

- 4** Ανοίξτε το κλιπ μετά από 5 έως 10 δευτερόλεπτα και αφαιρέστε τον κύλινδρο από τα μαλλιά.
- 5** Αφήστε τα δακτυλίδια να κρυώσουν πριν τους δώσετε το τελικό φορμάρισμα με τη χτένα, τη βούρτσα ή τα δάχτυλά σας των χεριών σας.

Μύτες

- 1** Συνδέστε το εξάρτημα ισιώματος στη λαβή.
- 2** Σύρετε τις πλάκες ισιώματος μέσα στο εξάρτημα με τις κυρτές πλευρές τη μία απέναντι από την άλλη (Εικ. 9).
- 3** Πάρτε μια τούφα μαλλιών (μέγ. πλάτος 5 έως 6 εκ.). Πιέστε το μοχλό για να ανοίξετε το εξάρτημα ισιώματος και τοποθετήστε την τούφα ανάμεσα στις πλάκες (Εικ. 10).

Αποφασίστε εάν οι μύτες που θέλετε να δημιουργήσετε θα έχουν φορά προς τα μέσα ή προς τα έξω. Κρατήστε τη συσκευή με τέτοιο τρόπο ώστε οι κυρτές άκρες των πλακών να δημιουργήσουν τον επιθυμητό τύπο μυτών.

- 4 Σύρετε τη συσκευή απαλά προς τα κάτω κατά μήκος των μαλλιών για λίγα δευτερόλεπτα. Όταν οι πλάκες είναι 3-5 εκ. πάνω από την άκρη της τούφας, γυρίστε ελαφρά τη συσκευή προς τα μέσα ή προς τα έξω για να δημιουργήσετε τον επιθυμητό τύπο μυτών.

Ίσια μαλλιά

- 1 Πιέστε το μοχλό για να ανοίξετε το εξάρτημα ισιώματος.
- 2 Αφαιρέστε τις πλάκες ισιώματος μία μία. Κρατήστε το αντιθερμικό άκρο και τραβήξτε κάθε πλάκα έτσι ώστε να την αφαιρέσετε από το εξάρτημα ισιώματος (Εικ. 11).
- 3 Γυρίστε τις πλάκες ανάποδα και σύρετέ τις πάλι μέσα στο εξάρτημα με τις επίπεδες πλευρές τη μία απέναντι από την άλλη (Εικ. 12).

Τώρα μπορείτε να χρησιμοποιήσετε το εξάρτημα ισιώματος για να δημιουργήσετε ίσια μαλλιά χωρίς μύτες.

Βεβαιωθείτε ότι οι άκρες των πλακών έχουν τοποθετηθεί σωστά στις υποδοχές.

- 4 Πάρτε μια τούφα μαλλιών (μέγ. πλάτος 5 έως 6 εκ.). Πιέστε το μοχλό για να ανοίξετε το εξάρτημα ισιώματος και τοποθετήστε την τούφα ανάμεσα στις πλάκες.
- 5 Σύρετε τη συσκευή απαλά προς τα κάτω κατά μήκος των μαλλιών για λίγα δευτερόλεπτα.
- 6 Αφήστε τα ίσια μαλλιά να κρυώσουν πριν τα χτενίσετε ή τα βουρτσίσετε.

Καθαρισμός

Μην βυθίζετε ποτέ τη συσκευή σε νερό ή σε οποιοδήποτε άλλο υγρό, ούτε να την ξεπλένετε στη βρύση.

- 1 Αποσυνδέστε τη συσκευή από την πρίζα.
- 2 Ακουμπήστε τη συσκευή στη βάση του εξαρτήματος σε ασφαλές μέρος και αφήστε τη να κρυώσει.
- 3 Καθαρίστε τη συσκευή και τα εξαρτήματα με ένα μικρό βουρτσάκι ή ένα στεγνό πανί.

Αποθήκευση

- 1 Αποσυνδέστε τη συσκευή από την πρίζα.
- 2 Ακουμπήστε τη συσκευή στη βάση του εξαρτήματος σε ασφαλές μέρος και αφήστε τη να κρυώσει.
- 3 Αποθηκεύστε τη συσκευή σε ασφαλές και ξηρό μέρος.

Μην τυλίγετε το καλώδιο γύρω από τη συσκευή.

Περιβάλλον

- Στο τέλος της ζωής της συσκευής μην την πετάξετε μαζί με τα συνηθισμένα απορρίμματα του σπιτιού σας, αλλά παραδώστε την σε ένα επίσημο σημείο συλλογής για ανακύκλωση. Με αυτόν τον τρόπο, θα βοηθήσετε στην προστασία του περιβάλλοντος (Εικ. 13).

Εγγύηση & σέρβις

Εάν χρειάζεστε κάποιες πληροφορίες ή αντιμετωπίζετε κάποιο πρόβλημα, παρακαλούμε επισκεφτείτε την ιστοσελίδα της Philips στη διεύθυνση www.philips.com ή επικοινωνήστε με το Τμήμα Εξυπηρέτησης Πελατών της Philips στη χώρα σας (θα βρείτε το τηλέφωνο στο διεθνές φυλλάδιο εγγύησης). Εάν δεν υπάρχει Τμήμα Εξυπηρέτησης Πελατών στη χώρα σας, απευθυνθείτε στον τοπικό αντιπρόσωπό σας της Philips ή επικοινωνήστε με το Τμήμα Σέρβις

των Οικιακών Συσκευών και Ειδών Προσωπικής Φροντίδας BV της Philips.

Οδηγός ανεύρεσης/επίλυσης προβλημάτων

Αυτό το κεφάλαιο συνοψίζει τα πιο συνηθισμένα προβλήματα που μπορεί να αντιμετωπίσετε με τη συσκευή. Εάν δεν μπορείτε να επιλύσετε το πρόβλημα βάσει των παρακάτω πληροφοριών, επικοινωνήστε με το Τμήμα Εξυπηρέτησης Πελατών στη χώρα σας.

Πρόβλημα	Λύση
Η συσκευή δεν λειτουργεί.	Ενδέχεται να υπάρχει διακοπή ρεύματος ή να μην λειτουργεί η πρίζα. Ελέγξτε αν υπάρχει παροχή ρεύματος. Εάν υπάρχει, συνδέστε άλλη συσκευή στην πρίζα για να δείτε αν λειτουργεί.
	Ενδέχεται η συσκευή να μην είναι κατάλληλη για την τάση με την οποία έχει συνδεθεί. Βεβαιωθείτε ότι η τάση που αναγράφεται στη συσκευή αντιστοιχεί στην τοπική τάση ρεύματος.
	Ενδέχεται το καλώδιο της συσκευής να έχει υποστεί φθορά. Στην περίπτωση αυτή, θα πρέπει να αντικατασταθεί από ένα εξουσιοδοτημένο κέντρο σέρβις της Philips ή από εξίσου εξειδικευμένα άτομα προς αποφυγή κινδύνου.
Τα αποτελέσματα στο φορμάρισμα δεν είναι ικανοποιητικά.	Ενδέχεται να μην αφήσατε τη συσκευή να θερμανθεί αρκετά. Αφήστε τη συσκευή να θερμανθεί μέχρι η κουκκίδα ετοιμότητας να αλλάξει χρώμα.

Πρόβλημα

Λύση

Ενδέχεται να τυλίξατε πολλά μαλλιά γύρω από τον κύλινδρο ή να βάλατε πολλά μαλλιά ανάμεσα στις πλάκες. Όταν χρησιμοποιείτε τα εξαρτήματα για μπούκλες ή την αποσπώμενη βούρτσα, οι τούφες δεν θα πρέπει να είναι πολύ χοντρές. Όσο πιο λεπτή είναι η τούφα, τόσο πιο σφιχτή θα γίνει η μπούκλα. Όταν χρησιμοποιείτε το εξάρτημα ισιώματος, βεβαιωθείτε ότι οι τούφες δεν είναι φαρδύτερες από 5 έως 6 εκ. για καλύτερα αποτελέσματα.

Ενδέχεται να μην κρατήσατε το εξάρτημα για αρκετή ώρα στα μαλλιά σας. Κρατήστε τη συσκευή στα μαλλιά σας για 5 έως 10 δευτερόλεπτα, ανάλογα με το πάχος της τρίχας.

Introducción

Enhorabuena por la compra de este producto y bienvenido a Philips. Para sacar el mayor partido de la asistencia que Philips le ofrece, registre su producto en www.philips.com/welcome.

Con el nuevo Salon Multistylist puede crear un estilo único para cada ocasión. Ofrece versatilidad y creatividad ilimitadas para moldear su cabello.

Descripción general (fig. 1)

- A** Mango
- B** Piloto de encendido
- C** Aro de bloqueo
- D** Cepillo deslizante
- E** Espiral deslizante
- F** Placas alisadoras (con lados planos y curvados)
- G** Accesorio para rizos pequeños
- H** Accesorio para rizos grandes
- I** Cepillo plano
- J** Accesorio para alisar
- K** Indicador de listo
- L** Palanca
- M** Funda de viaje
- N** Pinzas para el pelo

Importante

Antes de usar el aparato, lea atentamente este manual de usuario y consérvelo por si necesitara consultarlo en el futuro.

Peligro

- Mantenga el aparato alejado del agua. No lo use cerca o sobre el agua contenida en bañeras, lavabos, fregaderos, etc. Cuando lo use en un cuarto de baño, desenchufe el aparato después de usarlo.

Advertencia

- Antes de enchufar el aparato, compruebe si el voltaje indicado en el mismo se corresponde con el voltaje de red local.

- Compruebe el estado del cable de alimentación con regularidad. No utilice el aparato si la clavija, el cable de alimentación o el propio aparato están dañados.
- Si el cable de alimentación está dañado, debe ser sustituido por Philips o por un centro de servicio autorizado por Philips, con el fin de evitar situaciones de peligro.
- Este aparato no debe ser usado por personas (adultos o niños) con su capacidad física, psíquica o sensorial reducida, ni por quienes no tengan los conocimientos y la experiencia necesarios, a menos que sean supervisados o instruidos acerca del uso del aparato por una persona responsable de su seguridad.
- Asegúrese de que los niños no jueguen con este aparato.
- Mantenga el aparato lejos de superficies no resistentes al calor y nunca cubra el aparato (por ejemplo, con una toalla o ropa) mientras esté caliente.
- Mantenga el aparato lejos de objetos inflamables.
- No deje nunca el aparato desatendido cuando esté enchufado.
- Desenchufe siempre el aparato después de usarlo.
- Para revisiones o reparaciones, lleve siempre el aparato a un centro de servicio autorizado por Philips. Las reparaciones llevadas a cabo por personal no cualificado pueden dar lugar a situaciones extremadamente peligrosas para el usuario.

Precaución

- Como protección adicional, aconsejamos que instale en el circuito que suministre electricidad al cuarto de baño un dispositivo de corriente residual (RCD) con una corriente residual de funcionamiento que no exceda los 30 mA. Consulte a su electricista.
- Mantenga los accesorios limpios y sin polvo, suciedad ni productos para moldear el pelo, tales como espuma moldeadora, laca o gel. No utilice nunca el aparato junto con este tipo de productos.
- Los accesorios y las piezas de plástico cercanas a los accesorios se calientan mucho rápidamente. Evite que las superficies calientes del aparato entren en contacto directo con su piel.
- Los accesorios tienen un revestimiento cerámico. Este revestimiento se desgasta lentamente con el tiempo, lo cual no influye en el rendimiento del aparato.

- No deje los accesorios en contacto con el cabello más de unos pocos segundos cada vez para evitar dañarlo.
- Utilice el aparato sólo sobre el pelo seco.
- No utilice el aparato sobre cabello artificial.
- No utilice este aparato para otros fines distintos a los descritos en este manual.
- Espere a que se enfríe el aparato antes de guardarlo.
- No enrolle el cable de alimentación alrededor del aparato.

Campos electromagnéticos (CEM)

Este aparato Philips cumple todos los estándares sobre campos electromagnéticos (CEM). Si se utiliza correctamente y de acuerdo con las instrucciones de este manual, el aparato se puede usar de forma segura según los conocimientos científicos disponibles hoy en día.

Preparación para su uso

Conexión/desconexión de los accesorios

Este procedimiento se aplica a todos los accesorios.

- 1** Deslice el accesorio por el mango. Asegúrese de que el soporte de apoyo quede hacia abajo (fig. 2).
- 2** Gire el aro de bloqueo del mango hacia la derecha, hasta que la flecha del aro de bloqueo quede alineada con la flecha del mango (fig. 3).
Ahora el accesorio ya está bien sujeto al mango.
- 3** Para desconectar los accesorios, gire el aro de bloqueo hacia la izquierda y tire del accesorio para sacarlo del mango.

Desenchufe el aparato cuando quite un accesorio, ya sea durante o al final del moldeado. No toque las piezas metálicas ni las de cerámica del accesorio, ya que están muy calientes.

Uso del aparato

Con el moldeador Salon Multistylist podrá crear rizos grandes o pequeños, ondulaciones, tirabuzones o un estilo liso o rizado.

- 1 Peine o cepille el cabello para desenredarlo y dejarlo suave.
- 2 Coloque un accesorio en el mango (consulte el capítulo “Preparación para su uso”). Asegúrese de que el soporte de apoyo quede hacia abajo.
- 3 Coloque el aparato sobre el soporte de apoyo del accesorio.
- 4 Enchufe la clavija de red a la toma de corriente.
 - ▶ El piloto de encendido se ilumina y el aparato se calienta (fig. 4).
 - ▶ El aparato estará listo para usar cuando el indicador del accesorio cambie de color (fig. 5).
- 5 Dé forma a su cabello. Consulte las secciones siguientes para conocer las instrucciones de uso de cada accesorio.

Nota: Al utilizar uno de los accesorios para rizar o el cepillo deslizante, asegúrese siempre de enrollar las puntas del mechón en la dirección correcta.

- 6 Mantenga el moldeador en el pelo durante unos segundos. El tiempo que debe permanecer el moldeador en el pelo dependerá del grosor del mismo.

No deje el moldeador en el pelo durante más de 10 segundos.

Rizos grandes o pequeños

- 1 Coloque el accesorio para hacer rizos grandes o pequeños en el mango.
- 2 Tome un mechón de pelo, presione la palanca para abrir la pinza y coloque el mechón entre el cilindro y la pinza (fig. 6).
- 3 Suelte la palanca y deslice el cilindro hasta el final del mechón. A continuación enrolle el mechón alrededor del cilindro.

Nota: Asegúrese de enrollar la punta del mechón en la dirección correcta.

- 4 Abra la pinza transcurridos entre 5 y 10 segundos, y retire el cilindro del pelo.
- 5 Deje que los rizos se enfríen antes de peinar, cepillar o retocar con los dedos para obtener el peinado definitivo.

Consejo: Puede peinar los rizos con los dedos para darles más volumen.

Ondulaciones

- 1** Conecte el accesorio para hacer rizos pequeños en el mango. Luego coloque el cepillo deslizante sobre dicho accesorio.
- 2** Coja un mechón de pelo y enróllelo en el cepillo deslizante (fig. 7). Para evitar que el pelo se enrede en el cepillo deslizante, proceda de la siguiente manera:
 - No ponga demasiado cabello en un mechón.
 - No enrolle un mechón más de dos veces alrededor del cepillo deslizante.
 - Cuando desenrolle el mechón, asegúrese de que mantiene el cepillo deslizante alejado de las capas de pelo inferiores.
- 3** Retire el cepillo deslizante del pelo transcurridos entre 5 y 10 segundos.
- 4** Deje que las ondulaciones se enfríen antes de peinar, cepillar o dar el acabado final con los dedos.

Tirabuzones

- 1** Conecte el accesorio para hacer rizos grandes en el mango. Luego coloque el cepillo sobre dicho accesorio.
 - 2** Tome un mechón de pelo, presione la palanca para abrir la pinza y coloque el mechón entre el cilindro y la pinza (fig. 8).
 - 3** Suelte la palanca y deslice el cilindro hasta el final del mechón. Luego enrolle el mechón alrededor del cilindro a lo largo de la espiral.
- Nota: Asegúrese de enrollar la punta del mechón en la dirección correcta.*
- 4** Abra la pinza transcurridos entre 5 y 10 segundos, y retire el cilindro del pelo.
 - 5** Deje que los tirabuzones se enfríen antes de peinar, cepillar o dar el acabado final con los dedos.

Formas

- 1 Conecte el accesorio para alisar al mango.
- 2 Deslice las placas alisadoras por el accesorio con los lados curvados apuntando uno hacia el otro (fig. 9).
- 3 Tome un mechón de pelo (de 5 ó 6 cm como máximo). Presione la palanca para abrir el accesorio para alisar y coloque el mechón entre las placas (fig. 10).

Decida si desea dar forma al cabello hacia dentro o hacia fuera. Sujete el aparato de tal manera que los lados curvados de las placas creen la forma deseada.

- 4 Deslice el moldeador suavemente a lo largo del cabello durante unos segundos. Cuando las placas se encuentren a 3-5 cm de la punta del mechón, gire suavemente el aparato hacia dentro o hacia fuera para crear la forma deseada.

Alisado

- 1 Presione la palanca para abrir el accesorio para alisar.
- 2 Saque las placas una a una. Cójalas por su punta fría y tire de ellas para sacarlas del accesorio (fig. 11).
- 3 Dé la vuelta a las placas y vuelva a ponerlas en el accesorio con los lados planos apuntando uno hacia el otro (fig. 12).

Ya puede utilizar este accesorio para alisar completamente el pelo.

Asegúrese de que los bordes de las placas se introduzcan bien en las ranuras.

- 4 Tome un mechón de pelo (de 5 ó 6 cm como máximo). Presione la palanca para abrir el accesorio para alisar y coloque el mechón entre las placas.
- 5 Deslice el moldeador suavemente a lo largo del cabello durante unos segundos.
- 6 Deje que el cabello alisado se enfríe antes de peinarlo o cepillarlo.

Limpieza

No sumerja nunca el aparato en agua u otros líquidos, ni lo enjuague bajo el grifo.

- 1 Desenchufe el aparato.
- 2 Coloque el moldeador sobre el soporte de apoyo del accesorio en un lugar seguro y deje que se enfríe.
- 3 Limpie el aparato y los accesorios con un cepillo pequeño o un paño seco.

Almacenamiento

- 1 Desenchufe el aparato.
- 2 Coloque el moldeador sobre el soporte de apoyo del accesorio en un lugar seguro y deje que se enfríe.
- 3 Guarde el aparato en un lugar seco y seguro.

No enrolle el cable de alimentación alrededor del aparato.

Medio ambiente

- Al final de su vida útil, no tire el aparato junto con la basura normal del hogar. Llévelo a un punto de recogida oficial para su reciclado. De esta manera ayudará a conservar el medio ambiente (fig. 13).

Garantía y servicio

Si necesita información o tiene algún problema, visite la página Web de Philips en www.philips.com, o póngase en contacto con el Servicio de Atención al Cliente de Philips en su país (hallará el número de teléfono en el folleto de la garantía mundial). Si no hay Servicio de Atención al Cliente de Philips en su país, diríjase a su distribuidor local Philips o póngase en contacto con el Service Department de Philips Domestic Appliances and Personal Care BV.

Guía de resolución de problemas

En este capítulo se resumen los problemas más frecuentes que pueden surgir. Si no puede resolver el problema, póngase en contacto con el Servicio de Atención al Cliente de su país.

Problema	Solución
El aparato no funciona.	Quizás haya un fallo en el suministro de energía o la toma de corriente no esté activa. Compruebe si la toma de corriente funciona. Si es así, enchufe otro aparato a la red para comprobar si la toma de corriente está activa.
	Quizás el aparato no es adecuado para el voltaje de red al que está conectado. Asegúrese de que el voltaje indicado en el aparato se corresponde con el de la red local.
	Puede que el cable de red del aparato esté dañado. Si es así, deberá ser sustituido por Philips, por un centro de servicio autorizado por Philips o por personal cualificado para evitar situaciones de peligro.
Los resultados del moldeado no son los esperados.	Quizás no haya dejado que el aparato se caliente lo suficiente. Deje que se caliente hasta que el indicador de listo cambie de color. Quizás haya colocado demasiado pelo alrededor del cilindro o entre las placas. Cuando utilice los accesorios para rizar o el cepillo deslizante, no coja mechones demasiado gruesos. Cuanto más fino sea el mechón, más marcado quedará el rizo. Cuando utilice el accesorio para alisar, asegúrese de que los mechones no tengan más de 5 ó 6 cm de ancho para conseguir un buen resultado.

Problema**Solución**

Quizás no haya dejado el accesorio el tiempo suficiente en el cabello. Mantenga el moldeador en el pelo entre 5 y 10 segundos, dependiendo del grosor del cabello.

Johdanto

Onnittelut ostoksestasi ja tervetuloa Philips-tuotteiden käyttäjäksi! Hyödynnä Philipsin tuki ja rekisteröi tuotteesi osoitteessa www.philips.com/welcome.

Uudella Salon Multistylist -monitoimimuotoilijalla voit luoda ainutlaatuisen hiustyylin kaikkiin tilaisuuksiin. Sillä toteutat upeimmatkin hiustyyliä.

Laitteen osat (Kuva 1)

- A** Runko
- B** Virran merkkivalo
- C** Lukkorengas
- D** Päälle työnnettävä harjaosa
- E** Irrotettava korkkiruuvikiharrin
- F** Suoristuslevyt (kaareva ja suora puoli)
- G** Pieni kiharruspihti
- H** Suuri kiharruspihti
- I** Leveä harja
- J** Suoristava lisäosa
- K** Käyttövalmiuden merkkivalo
- L** Vipu
- M** Säilytyspussi
- N** Hiuspidikkeet

Tärkeää

Lue tämä käyttöopas huolellisesti ennen käyttöä ja säilytä se vastaisen varalle.

Vaara

- Älä kastele laitetta äläkä käytä sitä vettä täynnä olevan pesualtaan, kylpyammeen tai muun astian päällä tai välittömässä läheisyydessä. Irrota pistoke pistorasiasta aina käytön jälkeen.

Tärkeää

- Tarkista, että laitteeseen merkitty käyttäjännite vastaa paikallista verkkojännitettä, ennen kuin liität laitteen pistorasiaan.

- Tarkista virtajohtojen kunto säännöllisesti. Älä käytä laitetta, jos sen pistoke, virtajohto tai itse laite on vahingoittunut.
- Jos virtajohto on vahingoittunut, se on oman turvallisuutesi vuoksi hyvä vaihdattaa Philipsin valtuuttamassa huoltoliikkeessä tai muulla ammattitaitoisella korjaajalla.
- Laitetta ei ole tarkoitettu lasten tai sellaisten henkilöiden käyttöön, joiden fyysinen tai henkinen toimintakyky on rajoittunut tai joilla ei ole kokemusta tai tietoa laitteen käytöstä, muuten kuin heidän turvallisuudestaan vastaavan henkilön valvonnassa ja ohjauksessa.
- Pienten lasten ei saa antaa leikkiä laitteella.
- Pidä laite erossa lämpöä kestävämmistä pinnoista. Älä koskaan peitä kuumaa laitetta (esimerkiksi pyyhkeellä tai vaatteella).
- Pidä laite erossa helposti syttyvistä materiaaleista.
- Älä jätä laitetta ilman valvontaa, kun se on liitetty pistorasiaan.
- Irrota pistoke pistorasiasta aina käytön jälkeen.
- Toimita laite aina tarvittaessa tarkastettavaksi tai korjattavaksi Philipsin valtuuttamaan huoltoliikkeeseen. Ammattitaidottomasti tehty korjaus saattaa aiheuttaa vaaratilanteita.

Varoitus

- Lisäksi suosittelemme asentamaan kylpyhuoneen pistorasiaan jäännösvirtalaitteen (RCD). Jäännösvirtalaitteen jäännösvirran on oltava alle 30mA. Lisätietoja saat asentajalta.
- Pidä lisäosat puhtaina pölystä, liasta ja muotoiluotteista, kuten muotovaahdosta, hiuslakasta ja geelistä. Älä käytä laitteen kanssa muotoiluotteita.
- Lisäosat ja niiden lähellä olevat muoviosat lämpenevät nopeasti. Varo, etteivät laitteen kuumat pinnat tule kosketuksiin ihosi kanssa.
- Lisäosissa on keraaminen pinnoite, joka kuluu hitaasti käytössä. Kuluminen ei vaikuta laitteen tehoon.
- Älä anna lisäosien koskettaa hiuksiasi enempää kuin muutaman sekunnin kerrallaan, jotta hiuksesi eivät vahingoitu.
- Käytä laitetta vain kuiviin hiuksiin.
- Älä käytä laitetta hiuslisäkkeisiin.
- Älä käytä laitetta muuhun kuin tässä oppaassa kuvattuun tarkoitukseen.
- Anna laitteen jäähtyä ennen säilytykseen asettamista.

- Älä kierrä virtajohtoa laitteen ympärille.

Sähkömagneettiset kentät (EMF)

Tämä Philips-laite vastaa kaikkia sähkömagneettisia kenttiä (EMF) koskevia standardeja. Jos laitetta käytetään oikein ja tämän käyttöohjeen ohjeiden mukaisesti, sen käyttäminen on turvallista tämänhetkisten tieteellisten tutkimusten perusteella.

Käyttöönotto

Lisäosien kiinnittäminen/irrottaminen

Tämä koskee kaikkia lisäosia.

- 1 Liu'uta lisäosa kiinni runkoon. Varmista, että tuki osoittaa alaspäin (Kuva 2).
- 2 Kierrä rungon lukitusrengasta oikealle, kunnes lukitusrenkaan nuoli on samassa linjassa rungon nuolen kanssa. (Kuva 3)
Lisäosa on nyt kiinnitetty pysyvästi runkoon.
- 3 Kun haluat irrottaa lisäosan, kierrä lukitusrengasta vasemmalle ja vedä lisäosa irti rungosta.

Irrota laitteen pistoke pistorasiasta, kun irrotat lisäosan muotoilun aikana tai sen jälkeen. Vältä koskemasta metalliosia ja keraamisia osia, sillä ne kuumenevat käytön aikana.

Käyttö

Salon Multistylist -monitoimimuotoilijalla voit tehdä napakoita kiharoita, loivia kiharoita, laineita ja korkkiruuvikiharoita sekä suoristaa hiukset.

- 1 Kampaa tai harjaa hiukset selviksi ja sileiksi.
 - 2 Kiinnitä lisäosa runkoon (katso kohta Käyttöönotto). Varmista, että tuki osoittaa alaspäin.
 - 3 Aseta laite lisäosan tukeen.
 - 4 Työnnä pistoke pistorasiaan.
- ▶ Merkkivalo syttyy, ja laite alkaa kuumentua (Kuva 4).

► Laite on valmis käytettäväksi, kun lisäosan merkkitäplän väri on vaihtunut (Kuva 5).

5 Muotoile hiuksesi. Lisätietoja eri lisäosien käytöstä on seuraavissa kohdissa.

Huomautus: Kun käytät jotain kiharruspihtiä tai harjaa, pidä aina huoli, että kierrät hiusten latvat haluamaasi suuntaan.

6 Pidä muotoilijaa hiuksissa muutama sekunti.

Hiusten paksuus vaikuttaa siihen, kuinka kauan muotoilijaa on pidettävä hiuksissa.

Pidä muotoilijaa hiuksissasi enintään 10 sekuntia.

Loivat tai napakat kiharat

1 Kiinnitä suuri tai pieni kiharruspihti runkoon.

2 Tartu hiussuortuvaan, avaa kiharrinosa painamalla vipua ja aseta hiussuortuva kiharrinosa ja pihdin väliin (Kuva 6).

3 Vapauta vipu, vedä kiharruspihti hiussuortuvan latvaan ja kierrä hiussuortuva kiharruspihdin ympärille.

Huomautus: Tarkista, että kierrät hiusten latvat oikeaan suuntaan.

4 Avaa pihti 5-10 sekunnin kuluttua ja poista kiharrinosa hiuksista.

5 Anna kiharoiden jäähtyä, ennen kuin kampaat, harjaat tai erottelet kiharan sormin lopulliseen muotoonsa.

Vinkki: Hajota kiharat sormilla ilmavaksi kampaukseksi

Laineet

1 Kiinnitä pieni kiharruspihti runkoon ja työnnä harja kiharruspihdin päälle.

2 Tartu hiussuortuvaan ja kierrä se harjan ympärille (Kuva 7).

Näin voit estää harjan takertumisen hiuksiin:

- Älä ota yhteen kiharaan liian paljon hiuksia.
- Kierrä hiussuortuva korkeintaan kaksi kertaa harjan ympäri.

- Kun irrotat hiussuortuvaa harjan ympäriltä, pidä harjaa siten, että se ei kosketa alapuolella olevia hiuksia.

3 Ota harja pois hiuksista 5-10 sekunnin kuluttua.

4 Anna kiharoiden jäähtyä, ennen kuin kampaat, harjaat tai erottelet kiharan sormin lopulliseen muotoonsa.

Korkkiruuvikiharat

1 Kiinnitä suuri kiharruspihti runkoon ja työnnä spiraali kiharruspihdin päälle.

2 Tartu hiussuortuvaan, avaa kiharrinosa painamalla vipua ja aseta hiussuortuva kiharrinosa ja pihdin väliin (Kuva 8).

3 Vapauta vipu, vedä kiharruspihti hiussuortuvan latvaan ja kierrä hiussuortuva kiharruspihdin ympärille.

Huomautus: Tarkista, että kierrät hiusten latvat oikeaan suuntaan.

4 Avaa pihti 5-10 sekunnin kuluttua ja poista kiharrinosa hiuksista.

5 Anna kiharoiden jäähtyä, ennen kuin kampaat, harjaat tai erottelet kiharan sormin lopulliseen muotoonsa.

Ulospäin kääntyvät kiharat

1 Kiinnitä suoristava lisäosa runkoon.

2 Liu'uta suoristuslevyt lisäosaan kiinni niin, että kaarevat puolet osoittavat toisiaan päin (Kuva 9).

3 Tartu hiussuortuvaan (enintään 5–6 cm pitkä). Avaa suoristusosa painamalla vipua ja aseta hiussuortuva levyjen väliin (Kuva 10).

Päätä haluatko sisään- vai ulospäin kääntyviä kiharoita. Pidä laitetta sellaisessa asennossa, että kaarevat levyt luovat haluamiasi kiharoita.

4 Vedä muotoilija hiusten juurista latvoihin asti muutamassa sekunnissa. Kun levyt ovat 3–5 cm:n päässä hiusten latvasta, käännä laitetta hieman haluamaasi suuntaan, jotta kiharasta tulee voimakkaampi.

Sileät hiukset

- 1 Avaa suoristusosa painamalla vipua.
 - 2 Poista suoristuslevyt yksitellen. Tartu niiden kylmiin päätyihin ja vedä levyt irti lisäosasta (Kuva 11).
 - 3 Käännä levyt toisinpäin ja kiinnitä ne takaisin lisäosaan niin, että suorat puolet osoittavat toisiaan päin (Kuva 12).
Voit nyt suoristaa hiukset sileäksi kampaukseksi käyttämällä suoristusosaa.
- Varmista, että levyjen reunat menevät kunnolla uriin.
- 4 Tartu hiussuortuvaan (enintään 5–6 cm pitkä). Avaa suoristusosa painamalla vipua ja aseta hiussuortuva levyjen väliin.
 - 5 Vedä muotoilija hiusten juurista latvoihin asti muutamassa sekunnissa.
 - 6 Anna hiusten jäähtyä ennen kampaamista tai harjaamista.

Puhdistaminen

Älä upota laitetta veteen tai muuhun nesteeseen. Älä myöskään huuhtelee sitä vesihanalla.

- 1 Irrota pistoke pistorasiasta.
- 2 Aseta kiharrin jäähtymään lisäosan tukijalan varaan turvalliseen paikkaan.
- 3 Puhdista laite ja lisäosat pienellä harjalla tai kuivalla liinalla.

Säilytys

- 1 Irrota pistoke pistorasiasta.
- 2 Aseta kiharrin jäähtymään lisäosan tukijalan varaan turvalliseen paikkaan.
- 3 Säilytä laitetta turvallisessa ja kuivassa paikassa.

Älä kierrä virtajohtoa laitteen ympärille.

Ympäristöasiaa

- Älä hävitä vanhoja laitteita tavallisen talousjätteen mukana, vaan toimita ne valtuutettuun kierrätyspisteeseen. Näin autat vähentämään ympäristölle aiheutuvia haittavaikutuksia (Kuva 13).

Takuu & huolto

Jos haluat lisätietoja tai laitteen suhteen on ongelmia, käy Philipsin Internet-sivuilla osoitteessa www.philips.com tai ota yhteys Philipsin asiakaspalveluun (puhelinnumero löytyy takuulehtisestä). Voit myös ottaa yhteyden Philips-myyjään tai Philipsin valtuuttamaan huoltoliikkeeseen tai suoraan Philips Domestic Appliances and Personal Care BV:n huolto-osastoon.

Vianmääritys

Tässä luvussa kuvataan tavallisimmat laitteen käyttöön liittyvät ongelmat. Ellet onnistu ratkaisemaan ongelmaa alla olevien ohjeiden avulla, ota yhteys Philipsin maakohtaiseen asiakaspalveluun.

Ongelma

Ratkaisu

Laitte ei toimi.

Kyseessä saattaa olla sähköhäiriö tai pistorasiaan ei tule virtaa. Tarkista pistorasian toimivuus kytkemällä siihen jokin toinen laite.

Laitte ei ehkä sovi sille jännitteelle, johon se on liitetty. Varmista, että laitteen käyttöjännitemerkintä vastaa paikallista verkkojännitettä.

Laitteen virtajohto on ehkä vahingoittunut. Jos virtajohto on vahingoittunut, se on vaaratilanteiden välttämiseksi vaihdettava Philipsin valtuuttamassa huoltoliikkeessä tai ammattitaitoisella korjaajalla.

Lopputulokset ei vastaa odotuksia.

Ehkä laitteen ei ole annettu kuumentua tarpeeksi kauan. Anna laitteen kuumentua, kunnes merkkivalon väri muuttuu.

Ongelma

Ratkaisu

Olet ehkä asettanut liikaa hiuksia kerralla kiharrinosan ympärille tai levyjen väliin. Älä käsittele liian paksuja hiussuortuvia kerrallaan, kun käytät kiharrusosia tai harjaa. Mitä ohuempi hiussuortuva on, sitä napakampi kiharasta tulee. Suoristuslevyjä käyttäessäsi hiussuortuva saa olla enintään 5–6 cm leveä, jotta lopputuloksesta tulee hyvä.

Et ehkä pitänyt kiharruspihtiä hiuksissa riittävän pitkään. Pidä muotoilijaa hiuksissa 5–10 sekunnin ajan hiusten paksuuden mukaan.

Introduction

Félicitations pour votre achat et bienvenue dans l'univers Philips ! Pour profiter pleinement de l'assistance Philips, enregistrez vos produits sur le site à l'adresse suivante : www.philips.com/welcome.

Avec le nouveau Salon Multistylist, vous pouvez créer un nouveau look à chaque occasion. Cet appareil offre un choix illimité de coiffures.

Description générale (fig. 1)

- A** Poignée
- B** Témoin lumineux
- C** Bague de verrouillage
- D** Brosse repliable
- E** Spirale coulissante
- F** Plaques lissantes (avec parois incurvées et plates)
- G** Petit fer à boucler
- H** Grand fer à boucler
- I** Brosse plate
- J** Fer à lisser
- K** Témoin Prêt-à-l'emploi
- L** Manette
- M** Étui de rangement
- N** Pinces à cheveux

Important

Lisez attentivement ce mode d'emploi avant d'utiliser l'appareil et conservez-le pour un usage ultérieur.

Danger

- Tenez l'appareil à l'écart de l'eau. Ne l'utilisez pas près d'une baignoire, d'un lavabo ou d'un évier. Si vous utilisez l'appareil dans la salle de bain, débranchez-le après usage.

Avertissement

- Avant de brancher l'appareil, vérifiez que la tension indiquée sur l'appareil correspond à la tension secteur locale.

- Vérifiez régulièrement le cordon d'alimentation. N'utilisez jamais l'appareil si la fiche, le cordon d'alimentation ou l'appareil lui-même est endommagé.
- Si le cordon d'alimentation est endommagé, il doit être remplacé par Philips, un Centre Service Agréé ou un technicien qualifié afin d'éviter tout accident.
- Cet appareil n'est pas destiné à être utilisé par des personnes (notamment des enfants) dont les capacités physiques, sensorielles ou intellectuelles sont réduites, ou par des personnes manquant d'expérience ou de connaissances, à moins que celles-ci ne soient sous surveillance ou qu'elles aient reçu des instructions quant à l'utilisation de l'appareil par une personne responsable de leur sécurité.
- Veillez à ce que les enfants ne puissent pas jouer avec l'appareil.
- Ne posez pas l'appareil sur des surfaces sensibles à la chaleur et ne le couvrez jamais (par exemple, d'une serviette ou d'un vêtement) lorsqu'il est chaud.
- Ne laissez pas l'appareil à proximité d'objets inflammables.
- Ne laissez jamais l'appareil branché sans surveillance.
- Débranchez toujours l'appareil après utilisation.
- Confiez toujours l'appareil à un Centre Service Agréé Philips pour réparation ou vérification. Toute réparation par une personne non qualifiée peut s'avérer dangereuse pour l'utilisateur.

Attention

- Pour plus de sécurité, il est conseillé de brancher l'appareil sur une prise de courant protégée par un disjoncteur différentiel de 30 mA dans la salle de bains. Demandez conseil à votre électricien.
- Les accessoires doivent être propres et ne doivent comporter aucune trace de poussières, saletés, ni de produits coiffants tels que mousse, spray ou gel. N'appliquez pas de produits coiffants lorsque vous utilisez l'appareil.
- Les accessoires et les éléments en plastique environnants sont portés rapidement à haute température. Évitez tout contact entre les surfaces chaudes et votre peau.

- Le revêtement en céramique des accessoires présente une usure normale au fil du temps. Cela n'a aucune incidence sur les performances de l'appareil.
- Ne laissez pas les accessoires plus de quelques secondes consécutives sur vos cheveux, vous risqueriez de les abîmer.
- Utilisez l'appareil uniquement sur cheveux secs.
- N'utilisez pas l'appareil sur cheveux artificiels.
- N'utilisez pas l'appareil dans un autre but que celui qui est indiqué dans ce manuel.
- Attendez que l'appareil ait refroidi avant de le ranger.
- N'enroulez pas le cordon d'alimentation autour de l'appareil.

Champs électromagnétiques (CEM)

Cet appareil Philips est conforme à toutes les normes relatives aux champs électromagnétiques (CEM). Il répond aux règles de sécurité établies sur la base des connaissances scientifiques actuelles s'il est manipulé correctement et conformément aux instructions de ce mode d'emploi.

Avant utilisation

Branchement et débranchement des accessoires

La procédure suivante s'applique à tous les accessoires.

- 1** Faites glisser l'accessoire sur la poignée. Assurez-vous que le support est orienté vers le bas (fig. 2).
- 2** Pour fixer correctement l'accessoire, tournez la bague de verrouillage de la poignée vers la droite jusqu'à ce que la flèche de la bague coïncide avec la flèche de la poignée (fig. 3).
L'accessoire est alors branché correctement.
- 3** Pour débrancher un accessoire, tournez la bague de verrouillage vers la gauche et tirez sur l'accessoire pour le détacher de la poignée.

Débranchez l'appareil lorsque vous enlevez un accessoire après ou durant le coiffage. Prenez garde à ne pas toucher les parties en métal ou en céramique de l'accessoire car celles-ci sont très chaudes.

Utilisation de l'appareil

Avec le système de coiffure Salon Multistylist, vous pouvez créer des boucles serrées ou larges et des anglaises ; vous pouvez également créer des mèches ou lisser vos cheveux.

- 1 Démêlez vos cheveux au peigne ou à la brosse.
- 2 Branchez un accessoire sur la poignée (Voir la section « Avant utilisation »). Assurez-vous que le support est orienté vers le bas.
- 3 Placez l'appareil sur le support de l'accessoire.
- 4 Branchez le cordon d'alimentation sur la prise secteur.
 - ▶ Le voyant d'alimentation s'allume et l'appareil commence à chauffer (fig. 4).
 - ▶ L'appareil est prêt à l'emploi lorsque le témoin de l'accessoire change de couleur (fig. 5).
- 5 Mettez vos cheveux en forme. Consultez les sections suivantes pour connaître les instructions propres à chaque accessoire.

Remarque : Lors de l'utilisation de l'un des accessoires à boucler ou de la brosse coulissante, assurez-vous que l'extrémité de la mèche est enroulée dans la direction souhaitée.

- 6 Gardez la brosse coiffante dans vos cheveux pendant quelques secondes.

Le temps de coiffage dépend de l'épaisseur de vos cheveux.

Ne gardez pas la brosse coiffante dans vos cheveux plus de 10 secondes.

Boucles larges ou serrées

- 1 Fixez le petit ou le grand fer à boucler sur la poignée.
- 2 Prenez une mèche, ouvrez la pince en appuyant sur la manette, puis placez la mèche entre le corps et la pince (fig. 6).
- 3 Relâchez la manette et glissez le corps jusqu'à l'extrémité de la mèche. Ensuite enroulez la mèche autour du corps.

Remarque : Assurez-vous que l'extrémité de la mèche est enroulée dans la direction souhaitée.

- 4** Ouvrez la pince après 5 à 10 secondes et retirez le corps.
- 5** Laissez refroidir les boucles avant de les peigner, de les brosser ou d'y passer vos doigts afin d'obtenir la mise en forme finale.

Conseil : Vous pouvez passer les doigts dans vos cheveux afin de leur donner du volume.

Crans

- 1** Fixez le petit fer à boucler sur la poignée et faites glisser la brosse coulissante sur l'accessoire.
- 2** Prenez une mèche et enroulez-la autour de la brosse coulissante (fig. 7).

Pour éviter que les cheveux s'emmêlent dans la brosse coulissante, procédez comme suit :

- Ne faites pas de mèches trop épaisses.
- N'enroulez pas une mèche autour de la brosse coulissante plus de deux fois.
- Lorsque vous déroulez une mèche, veillez à tenir la brosse coulissante à une distance raisonnable des cheveux se trouvant sous la mèche.

- 3** Retirez la brosse coulissante après 5 à 10 secondes.
- 4** Laissez refroidir les ondulations avant de les peigner, de les brosser ou d'y passer vos doigts afin d'obtenir la mise en forme finale.

Anglaises

- 1** Branchez le grand fer à boucler sur la poignée et faites glisser la spirale coulissante dessus.
- 2** Prenez une mèche, ouvrez la pince en appuyant sur la manette, puis placez la mèche entre le corps et la pince (fig. 8).
- 3** Relâchez la manette et glissez le corps jusqu'à l'extrémité de la mèche. Ensuite enroulez la mèche autour du corps en suivant la spirale.

Remarque : Assurez-vous que l'extrémité de la mèche est enroulée dans la direction souhaitée.

- 4 Ouvrez la pince après 5 à 10 secondes et retirez le corps.
- 5 Laissez refroidir les anglaises avant de les peigner, de les brosser ou d'y passer vos doigts afin d'obtenir la mise en forme finale.

Mèches

- 1 Branchez le fer à lisser sur la poignée.
- 2 Faites glisser les plaques lissantes sur l'accessoire en vous assurant que les côtés incurvés sont orientés l'un vers l'autre (fig. 9).
- 3 Prenez une mèche de 5 ou 6 cm de largeur maximum. Ouvrez l'accessoire lissant en appuyant sur la manette et placez la mèche entre les plaques (fig. 10).

Choisissez entre créer des mèches vers l'intérieur ou l'extérieur. Tenez l'appareil de telle sorte que les côtés incurvés des plaques créent le type de mèche voulu.

- 4 Faites glisser l'appareil en quelques secondes sur toute la longueur du cheveu. Lorsque les plaques sont à 3 à 5 cm de l'extrémité de la mèche, tournez doucement l'appareil vers l'intérieur ou vers l'extérieur pour créer le type de mèche voulu.

Cheveux lisses

- 1 Ouvrez l'accessoire lissant en appuyant sur la manette.
- 2 Retirez les plaques lissantes une à une. Saisissez l'extrémité refroidie de chaque plate pour la détacher de l'accessoire lissant (fig. 11).
- 3 Tournez les plaques et faites-les à nouveau glisser sur l'accessoire en orientant les côtés plats l'un vers l'autre (fig. 12).

Vous pouvez maintenant utiliser l'accessoire lissant pour obtenir des cheveux lisses sans mèche.

Assurez-vous que les bords des plaques sont correctement insérés dans les rainures.

- 4 Prenez une mèche de 5 ou 6 cm de largeur maximum. Ouvrez l'accessoire lissant en appuyant sur la manette et placez la mèche entre les plaques.
- 5 Faites glisser l'appareil en quelques secondes sur toute la longueur du cheveu.
- 6 Laissez les cheveux refroidir avant de les peigner ou de les brosser.

Nettoyage

Ne plongez jamais l'appareil dans de l'eau, ni dans d'autres liquides et ne le rincez pas sous le robinet.

- 1 Débranchez l'appareil.
- 2 Placez la brosse coiffante sur le support du fer dans un endroit sûr et laissez-la refroidir.
- 3 L'appareil et les accessoires peuvent être nettoyés avec une petite brosse ou un chiffon sec.

Rangement

- 1 Débranchez l'appareil.
- 2 Placez la brosse coiffante sur le support du fer dans un endroit sûr et laissez-la refroidir.
- 3 Placez l'appareil dans un endroit sûr et sec.

N'enroulez pas le cordon d'alimentation autour de l'appareil.

Environnement

- Lorsqu'il ne fonctionnera plus, ne jetez pas l'appareil avec les ordures ménagères, mais déposez-le à un endroit assigné à cet effet, où il pourra être recyclé. Vous contribuerez ainsi à la protection de l'environnement (fig. 13).

Garantie et service

Si vous souhaitez obtenir des informations supplémentaires ou si vous rencontrez un problème, visitez le site Web de Philips à l'adresse **www.philips.com** ou contactez le Service Consommateurs Philips de votre pays (vous trouverez le numéro de téléphone correspondant sur le dépliant de garantie internationale). S'il n'existe pas de Service Consommateurs Philips dans votre pays, renseignez-vous auprès de votre revendeur Philips local ou contactez le « Service Department of Philips Domestic Appliances and Personal Care BV ».

Dépannage

Cette rubrique présente les problèmes les plus courants que vous pouvez rencontrer avec votre appareil. Si vous ne parvenez pas à résoudre le problème à l'aide des informations ci-dessous, contactez le Service Consommateurs Philips de votre pays.

Problème	Solution
L'appareil ne fonctionne pas.	Il y a peut-être une panne de courant ou la prise n'est pas alimentée. Vérifiez si l'alimentation électrique fonctionne. Si c'est le cas, branchez un autre appareil sur la prise pour vérifier qu'elle est bien alimentée.
	La tension nominale de l'appareil ne correspond peut-être pas à la tension secteur. Assurez-vous que la tension indiquée sur l'appareil correspond bien à la tension secteur locale.
	Le cordon d'alimentation est peut-être endommagé. Si tel est le cas, il doit être remplacé par Philips, un Centre Service Agréé ou un technicien qualifié afin d'éviter tout accident.
Les résultats obtenus ne sont pas satisfaisants.	Vous n'avez peut-être pas laissé l'appareil chauffer assez longtemps. Laissez l'appareil chauffer jusqu'à ce que le témoin Prêt-à-utiliser change de couleur.

Problème	Solution
	<p>Vous avez peut-être enroulé une mèche trop épaisse autour du corps ou placé trop de cheveux entre les plaques. Lorsque vous utilisez les fers à boucler ou la brosse coulissante, les mèches ne doivent pas être trop épaisses. Plus la mèche est mince, plus la boucle est serrée. Lorsque vous utilisez le fer à lisser, la largeur des mèches ne doit pas dépasser 5 à 6 cm pour obtenir de bons résultats.</p>
	<p>Vous n'avez peut-être pas laissé l'accessoire dans vos cheveux assez longtemps. Laissez la brosse coiffante dans vos cheveux pendant 5 à 10 secondes, selon l'épaisseur de vos cheveux.</p>

Introduzione

Congratulazioni per l'acquisto e benvenuti in Philips! Per trarre il massimo vantaggio dall'assistenza Philips, registrate il vostro prodotto su www.philips.com/welcome.

Con il nuovo Salon Multistylist, potrete creare il vostro look personale per ogni occasione. Creatività e versatilità illimitate per la vostra acconciatura.

Descrizione generale (fig. 1)

- A** Impugnatura
- B** Spia alimentazione
- C** Ghiera di bloccaggio
- D** Spazzola a inserimento
- E** Spirale
- F** Piastre per lisciare i capelli (con lati curvi e piatti)
- G** Arriccia capelli onde piccole
- H** Arriccia capelli onde morbide
- I** Spazzola tonda
- J** Accessorio lisciante
- K** Spia "pronto"
- L** Leva
- M** Custodia
- N** Molletta

Importante

Prima di utilizzare l'apparecchio, leggete attentamente il presente manuale e conservatelo per eventuali riferimenti futuri.

Pericolo

- Conservate l'apparecchio lontano dall'acqua. Non usatelo vicino a vasche da bagno, lavandini, ecc. contenenti acqua. Se usate l'apparecchio nella stanza da bagno, scollegate la spina dalla presa dopo l'uso.

Avviso

- Prima di collegare l'apparecchio, verificate che la tensione riportata sulla spina corrisponda alla tensione disponibile.

- Verificate periodicamente le condizioni del cavo di alimentazione. Non utilizzate l'apparecchio nel caso in cui la spina, il cavo di alimentazione o l'apparecchio stesso siano danneggiati.
- Nel caso in cui il cavo di alimentazione fosse danneggiato, dovrà essere sostituito presso i centri autorizzati Philips, i rivenditori specializzati oppure da personale debitamente qualificato, per evitare situazioni pericolose.
- L'apparecchio non è destinato a persone (inclusi bambini) con capacità mentali, fisiche o sensoriali ridotte, fatti salvi i casi in cui tali persone abbiano ricevuto assistenza o formazione per l'uso dell'apparecchio da una persona responsabile della loro sicurezza.
- Adottate le dovute precauzioni per evitare che i bambini giochino con l'apparecchio.
- Tenete l'apparecchio lontano dalle superfici termosensibili e non copritelo, ad esempio con asciugamani o indumenti, se ancora caldo.
- Tenete l'apparecchio lontano da oggetti o prodotti infiammabili.
- non lasciate mai incustodito l'apparecchio mentre è collegato alla presa di corrente.
- Scollegate sempre il cavo di alimentazione dopo l'uso.
- Per qualunque controllo o riparazione, l'apparecchio dovrà essere affidato a un centro d'assistenza autorizzato Philips. L'intervento di manodopera non qualificata potrebbe compromettere la sicurezza dell'utente.

Attenzione

- Per una maggiore protezione, vi consigliamo di installare sull'impianto elettrico del bagno un dispositivo di corrente residua (RCD) non superiore a 30 mA. Per ulteriori suggerimenti, rivolgetevi all'installatore di fiducia.
- Assicuratevi che gli accessori siano puliti e privi di polvere, sporcizia, residui di spray modellanti, mousse e gel. Non utilizzate mai la piastra insieme a prodotti per lo styling.
- Gli accessori e le parti in plastica vicino agli accessori raggiungono velocemente temperature elevate. Evitate il contatto delle superfici surriscaldate con la pelle.

- Gli accessori sono dotati di un rivestimento in ceramica che si consuma lentamente con il passare del tempo: questo fenomeno non compromette in alcun modo le prestazioni dell'apparecchio.
- Per non danneggiare i capelli, usate gli accessori per pochi secondi alla volta.
- Usate l'apparecchio esclusivamente sui capelli asciutti.
- Non usate l'apparecchio sui capelli artificiali.
- Non usate l'apparecchio per scopi diversi da quelli descritti nel presente manuale.
- Lasciate raffreddare l'apparecchio prima di riporlo.
- Non avvolgete il cavo di alimentazione attorno all'apparecchio.

Campi elettromagnetici (EMF)

Questo apparecchio Philips è conforme a tutti gli standard relativi ai campi elettromagnetici (EMF). Se utilizzato in modo appropriato seguendo le istruzioni contenute nel presente manuale utente, l'apparecchio consente un utilizzo sicuro come confermato dai risultati scientifici attualmente disponibili.

Predisposizione dell'apparecchio

Inserimento/disinserimento degli accessori

Questa procedura è valida per tutti gli accessori.

- 1** Fate scorrere l'accessorio sull'impugnatura e accertatevi che il supporto sia rivolto verso il basso (fig. 2).
- 2** Ruotate la ghiera di bloccaggio sull'impugnatura fino a quando la freccia della ghiera non risulta allineata con la freccia sull'impugnatura (fig. 3).

In questo modo l'accessorio è fissato saldamente sull'impugnatura.

- 3** Per disinserire gli accessori, ruotate la ghiera verso sinistra ed estraete l'accessorio dall'impugnatura.

Togliete la spina dalla presa prima di rimuovere l'accessorio dopo o durante lo styling. Non toccate le parti in metallo e ceramica, poiché sono bollenti.

Modalità d'uso dell'apparecchio

Con il Salon Multistylist potrete realizzare riccioli fitti o larghi, onde, boccoli, punte arricciate ma anche capelli perfettamente lisci.

- 1** Pettinate o spazzolate i capelli per eliminare eventuali nodi.
- 2** Inserite un accessorio sull'impugnatura (vedere il capitolo "Predisposizione dell'apparecchio"). Accertatevi che il supporto sia rivolto verso il basso.
- 3** Posizionate l'apparecchio sul supporto dell'accessorio.
- 4** Inserite la spina nella presa di corrente a muro.
 - ▶ La spia di alimentazione si accende e l'apparecchio si riscalda (fig. 4).
 - ▶ L'apparecchio è pronto per l'uso quando la spia "pronto" sull'accessorio cambia colore (fig. 5).
- 5** Create la vostra acconciatura. Nelle sezioni seguenti troverete istruzioni specifiche per ciascun accessorio.

Nota Quando usate un accessorio per arricciare i capelli o la spazzola rimovibile, controllate sempre che la punta della ciocca sia avvolta nella giusta direzione.

- 6** Tenete l'accessorio sui capelli per pochi secondi. Il tempo necessario per ottenere l'effetto desiderato dipende dallo spessore dei capelli.

Non lasciate l'accessorio sui capelli per più di 10 secondi.

Riccioli morbidi o fitti

- 1** Inserite sull'impugnatura l'accessorio per ricci morbidi o stretti.
- 2** Prendete una ciocca, premete la leva per aprire la clip e inserite la ciocca fra il tamburo e la clip (fig. 6).
- 3** Lasciate andare la leva e fate scivolare il tamburo fino all'estremità della ciocca, quindi avvolgeteci attorno la ciocca.

Nota Controllate che l'estremità della ciocca sia avvolta nella giusta direzione.

- 4** Aprite la clip dopo 5-10 secondi e togliete il tamburo dai capelli.

- 5** Lasciate raffreddare i riccioli prima di pettinare, spazzolare o ravviare i capelli con le dita per terminare lo styling.

Consiglio Per aggiungere volume, potete pettinare i riccioli con le dita.

Onde

- 1** Montate l'accessorio per ricci stretti sull'impugnatura, quindi inserite la spazzola sull'accessorio stesso.

- 2** Prendete una ciocca di capelli e avvolgetela attorno alla spazzola (fig. 7).

Per evitare che la spazzola rimovibile resti impigliata nei capelli, procedete nel modo seguente:

- Le ciocche devono essere sottili.
- Non avvolgete ciascuna ciocca per più di due volte attorno alla spazzola rimovibile.
- Quando togliete la spazzola, fate in modo di non toccare i capelli sottostanti.

- 3** Togliete la spazzola rimovibile dai capelli dopo 5-10 secondi.

- 4** Lasciate raffreddare i ricci prima di pettinare, spazzolare o ravviare i capelli con le dita per terminare lo styling.

Boccoli

- 1** Montate l'accessorio per ricci larghi sull'impugnatura, quindi inserite la spazzola sull'accessorio stesso.

- 2** Prendete una ciocca, premete la leva per aprire la clip e inserite la ciocca fra il tamburo e la clip (fig. 8).

- 3** Lasciate andare la leva e fate scivolare il tamburo fino all'estremità della ciocca, quindi avvolgetela attorno alla spirale.

Nota Controllate che l'estremità della ciocca sia avvolta nella giusta direzione.

- 4** Aprite la clip dopo 5-10 secondi e togliete il tamburo dai capelli.

- 5** Lasciate raffreddare i boccoli prima di pettinare, spazzolare o ravviare i capelli con le dita per terminare lo styling.

Punte arricciate

- 1 Inserite l'accessorio lisciante sull'impugnatura.
- 2 Inserite le piastre sull'accessorio con i lati curvi rivolti l'uno verso l'altro (fig. 9).
- 3 Prendete una ciocca di capelli (di circa 5-6 cm), premete la leva per aprire l'accessorio lisciante e mettete la ciocca tra le piastre (fig. 10).

Decidete prima se desiderate mettere in piega i capelli verso l'interno o verso l'esterno. Impugnate l'apparecchio di conseguenza, in modo che le piastre curve creino l'effetto desiderato.

- 4 Fate scorrere delicatamente la piastra per tutta la lunghezza dei capelli per alcuni secondi. Quando le piastre si trovano a circa 3-5 cm dalla punta della ciocca, ruotate leggermente l'apparecchio verso l'interno o verso l'esterno per ottenere il risultato desiderato.

Effetto liscio

- 1 Premete la leva per aprire l'accessorio lisciante.
- 2 Rimuovete le piastre una alla volta. Afferrando ciascuna piastra dalla punta fredda, estraetela dall'accessorio lisciante (fig. 11).
- 3 Girate le piastre e inseritele nuovamente sull'impugnatura con i lati piatti rivolti l'uno verso l'altro (fig. 12).

Ora potete usare l'accessorio per creare un look liscio, senza punte arricciate.

controllate che i bordi delle piastre siano inseriti correttamente nelle scanalature.

- 4 Prendete una ciocca di capelli (di circa 5-6 cm), premete la leva per aprire l'accessorio lisciante e mettete la ciocca tra le piastre.
- 5 Fate scorrere delicatamente la piastra per tutta la lunghezza dei capelli per alcuni secondi.

- 6 Lasciate raffreddare le ciocche lisciate prima di pettinarle o spazzolarle.

Pulizia

Non immergete l'apparecchio nell'acqua o in altri liquidi e non risciacquatelo sotto l'acqua corrente.

- 1 Staccate la spina dalla presa di corrente.
- 2 Mettete l'apparecchio sul supporto e riponetelo in un luogo sicuro per farlo raffreddare.
- 3 Pulite l'apparecchio e gli accessori con una spazzolina o un panno asciutto.

Come riporre l'apparecchio

- 1 Staccate la spina dalla presa di corrente.
- 2 Mettete l'apparecchio sul supporto e riponetelo in un luogo sicuro per farlo raffreddare.
- 3 Riponete l'apparecchio in un posto sicuro e asciutto.

Non avvolgete il cavo di alimentazione attorno all'apparecchio.

Tutela dell'ambiente

- Per contribuire alla tutela dell'ambiente, non smaltite l'apparecchio tra i rifiuti domestici ma consegnatelo a un centro di raccolta autorizzato (fig. 13).

Garanzia e assistenza

Per ulteriori informazioni o eventuali problemi, visitate il sito Web Philips all'indirizzo www.philips.com oppure contattate il Centro Assistenza Clienti Philips locale (il numero di telefono è riportato nella garanzia). Qualora non fosse disponibile un Centro Assistenza Clienti locale, rivolgetevi al rivenditore autorizzato Philips oppure contattate il Reparto assistenza Philips Domestic Appliances & Personal Care BV.

Risoluzione dei guasti

In questo capitolo vengono riportati i problemi più ricorrenti legati all'uso dell'apparecchio. Se non riuscite a risolvere i problemi con le informazioni seguenti, vi preghiamo di contattare il centro assistenza Philips del vostro Paese.

Problema	Soluzione
L'apparecchio non funziona.	È possibile che si sia verificata un'interruzione di corrente o che la presa non sia alimentata. Controllate che l'alimentazione funzioni correttamente. In tal caso, collegate un altro apparecchio alla presa per verificare che sia alimentata.
	È possibile che l'apparecchio non sia adatto per il tipo di tensione a cui è stato collegato. Controllate che la tensione indicata sull'apparecchio corrisponda a quella della rete locale.
	È possibile che il cavo di alimentazione dell'apparecchio sia danneggiato. Nel caso il cavo fosse danneggiato, dovrà essere sostituito presso un Centro autorizzato Philips o da personale debitamente qualificato, per evitare situazioni a rischio.
I risultati ottenuti non sono quelli sperati.	Forse non avete riscaldato a sufficienza l'apparecchio. Lasciate riscaldare l'apparecchio fino a quando la spia non cambia colore.

Problema	Soluzione
	<p>Forse le ciocche che avvolgete attorno al tamburo o inserite fra le piastre sono troppo grosse. Quando usate gli accessori per arricciare o la spazzola rimovibile, non dividete i capelli in ciocche troppo grandi. Più piccole sono le ciocche, più fitti risulteranno i ricci. Se usate l'accessorio lisciante, accertatevi che le ciocche non siano più grandi di 5-6 cm per ottenere un buon risultato.</p>
	<p>Forse non avete lasciato l'accessorio nei capelli abbastanza a lungo. Lasciate l'accessorio nei capelli per 5-10 secondi, a seconda dello spessore dei capelli.</p>

Inleiding

Gefeliciteerd met uw aankoop en welkom bij Philips! Als u volledig wilt profiteren van de ondersteuning die Philips biedt, registreer uw product dan op www.philips.com/welcome.

Met de nieuwe Salon Multistylist kunt u een uniek kapsel creëren voor iedere gelegenheid. Het apparaat biedt u grenzeloze creativiteit en veelzijdigheid bij het stylen van uw haar.

Algemene beschrijving (fig. 1)

- A** Handvat
- B** Aan-lampje
- C** Vergrendelingsring
- D** Opschuifbare borstel
- E** Opschuifspiraal
- F** Ontkrulplaten (met gebogen en vlakke kanten)
- G** Kleine krultang
- H** Grote krultang
- I** Grote, platte borstel
- J** Ontkruller
- K** Temperatuurstip
- L** Hendel
- M** Opbergetui
- N** Haarklemmen

Belangrijk

Lees deze gebruiksaanwijzing zorgvuldig door voordat u het apparaat gaat gebruiken. Bewaar de gebruiksaanwijzing om deze indien nodig te kunnen raadplegen.

Gevaar

- Houd het apparaat uit de buurt van water. Gebruik dit apparaat niet in de buurt van of boven een bad, wasbak, gootsteen enz. gevuld met water. Als u het apparaat in de badkamer gebruikt, haal de stekker dan na gebruik altijd uit het stopcontact.

Waarschuwing

- Controleer of het voltage aangegeven op het apparaat overeenkomt met de plaatselijke netspanning voordat u het apparaat aansluit.
- Controleer regelmatig of het netsnoer niet beschadigd is. Gebruik het apparaat niet indien de stekker, het netsnoer of het apparaat zelf beschadigd is.
- Indien het netsnoer beschadigd is, moet u het laten vervangen door Philips, een door Philips geautoriseerd servicecentrum of personen met vergelijkbare kwalificaties om gevaar te voorkomen.
- Dit apparaat is niet bedoeld voor gebruik door personen (waaronder kinderen) met verminderde lichamelijke, zintuiglijke of geestelijke vermogens, of die gebrek aan ervaring of kennis hebben, tenzij iemand die verantwoordelijk is voor hun veiligheid toezicht op hen houdt of hen heeft uitgelegd hoe het apparaat dient te worden gebruikt.
- Houd toezicht op kinderen om te voorkomen dat ze met het apparaat gaan spelen.
- Houd het apparaat uit de buurt van oppervlakken die niet hittebestendig zijn en dek het apparaat nooit af als het heet is (bijv. met een handdoek of kleding).
- Houd het apparaat uit de buurt van brandbare voorwerpen.
- Laat het apparaat nooit onbeheerd achter als het op netspanning is aangesloten.
- Haal na gebruik altijd de stekker uit het stopcontact.
- Breng het apparaat altijd naar een door Philips geautoriseerd servicecentrum voor onderzoek of reparatie. Reparatie door een onbevoegd persoon kan zeer gevaarlijke situaties opleveren voor de gebruiker.

Let op

- Voor extra veiligheid adviseren we u een aardlekschakelaar te installeren in de elektrische groep die de badkamer van stroom voorziet. Deze aardlekschakelaar dient een waarde te hebben die niet hoger is dan 30 mA. Raadpleeg uw installateur.
- Houd de hulpstukken schoon en vrij van stof, vuil en stylingproducten zoals mousse, haarlak en gel. Gebruik het apparaat nooit in combinatie met stylingproducten.

- De hulpstukken en de kunststof delen nabij deze hulpstukken worden snel zeer heet. Voorkom dat de hete oppervlakken van het apparaat in contact komen met uw huid.
- De hulpstukken hebben een keramische laag. In de loop der tijd slijt deze laag langzaam weg. Dit heeft geen invloed op de prestaties van het apparaat.
- Houd de hulpstukken nooit langer dan enkele seconden in uw haar; omdat uw haar anders kan worden beschadigd.
- Gebruik het apparaat alleen op droog haar.
- Gebruik het apparaat niet op kunsthaar.
- Gebruik het apparaat niet voor andere doeleinden dan beschreven in deze gebruiksaanwijzing.
- Wacht met opbergen tot het apparaat is afgekoeld.
- Wikkel het netsnoer niet om het apparaat.

Elektromagnetische velden (EMV)

Dit Philips-apparaat voldoet aan alle richtlijnen met betrekking tot elektromagnetische velden (EMV). Mits het apparaat op de juiste wijze en volgens de instructies in deze gebruiksaanwijzing wordt gebruikt, is het veilig te gebruiken volgens het nu beschikbare wetenschappelijke bewijs.

Klaarmaken voor gebruik

Hulpstukken bevestigen en verwijderen

Deze procedure geldt voor alle hulpstukken.

- 1** Schuif het hulpstuk op het handvat. Zorg ervoor dat de steun naar beneden wijst (fig. 2).
- 2** Draai de vergrendelingsring op het handvat naar rechts totdat de vetgedrukte pijl op de ring op één lijn staat met de pijl op het handvat (fig. 3).
Het hulpstuk zit nu stevig vast aan het handvat.
- 3** Om de hulpstukken te verwijderen, draait u de vergrendelingsring naar links en trekt u het hulpstuk van het handvat.

Haal de stekker uit het stopcontact wanneer u tijdens of na het stylen het hulpstuk uit het handvat wilt verwijderen. Raak de metalen en keramische delen van het hulpstuk niet aan, want deze zijn heet.

Het apparaat gebruiken

Met de Salon Multistylist kunt u strakke krullen, grote krullen, golven, pijpenkrullen, slag en een steil kapsel creëren.

- 1** Kam of borstel uw haar om het te ontwarren en soepel en glad te maken.
- 2** Bevestig een hulpstuk aan het handvat (zie hoofdstuk 'Klaarmaken voor gebruik'). Zorg ervoor dat de steun naar beneden wijst.
- 3** Plaats het apparaat op de steun van het hulpstuk.
- 4** Steek de stekker in het stopcontact.
 - ▶ Het aan-lampje gaat branden en het apparaat warmt op (fig. 4).
 - ▶ Het apparaat is klaar voor gebruik, wanneer de temperatuurstrip op het hulpstuk van kleur verandert (fig. 5).
- 5** Breng uw haar in model. Lees verder voor specifieke instructies voor elk hulpstuk.

Opmerking: Zorg er altijd voor dat het uiteinde van de lok in de gewenste richting wordt gedraaid wanneer u een van de krulhulpstukken of de opschuifbare borstel gebruikt.

- 6** Houd de styler enkele seconden in uw haar.
Hoe lang u de styler in uw haar moet houden, hangt af van de dikte van uw haar.

Houd de styler niet langer dan 10 seconden in uw haar.

Grote of strakke krullen

- 1** Bevestig de grote of kleine krultang aan het handvat.
- 2** Neem een haarlok, druk op de hendel om de klem te openen en plaats de haarlok tussen de staaf en de klem (fig. 6).

- 3 Laat de hendel los en schuif de staaf naar het uiteinde van de lok. Draai daarna de lok rond de staaf.

Opmerking: Zorg ervoor dat u het uiteinde van de lok in de gewenste richting draait.

- 4 Open de klem na 5 tot 10 seconden en verwijder de staaf uit het haar.
- 5 Laat de krullen afkoelen voordat u het haar met een kam, een borstel of uw vingers definitief in model brengt.

Tip U kunt de krullen met uw vingers doorkammen om er volume aan te geven.

Golven

- 1 Bevestig de kleine krultang aan het handvat en schuif de opschuifbare borstel op de krultang.
- 2 Neem een haarlok en draai deze rond de opschuifbare borstel (fig. 7).

Op de volgende manier voorkomt u dat de opschuifbare borstel verward raakt in het haar:

- Maak de lokken niet te dik.
- Wind een haarlok nooit meer dan twee keer om de opschuifbare borstel.
- Zorg ervoor dat u de opschuifbare borstel uit de buurt van het onderliggende haar houdt wanneer u deze uit het haar rolt.

- 3 Verwijder de opschuifbare borstel na 5 tot 10 seconden uit uw haar.
- 4 Laat de golven afkoelen voordat u het haar met een kam, een borstel of uw vingers definitief in model brengt.

Pijpenkrullen

- 1 Bevestig de grote krultang aan het handvat en schuif de opschuifspiraal op de krultang.

- 2 Neem een haarlok, druk op de hendel om de klem te openen en plaats de haarlok tussen de staaf en de klem (fig. 8).
- 3 Laat de hendel los en schuif de staaf naar het uiteinde van de lok. Draai daarna de lok volgens het spiraalprofiel om de staaf.

Opmerking: Zorg ervoor dat u het uiteinde van de lok in de gewenste richting draait.

- 4 Open de klem na 5 tot 10 seconden en verwijder de staaf uit het haar.
- 5 Laat de pijpenkrullen afkoelen voordat u het haar met een kam, een borstel of uw vingers definitief in model brengt.

Slag

- 1 Bevestig de ontkruller aan het handvat.
- 2 Schuif de ontkrulplaten in het hulpstuk en zorg ervoor dat de gebogen zijden naar elkaar wijzen (fig. 9).
- 3 Neem een haarlok (maximaal 5 à 6 cm breed), open het hulpstuk door op de hendel te drukken en plaats de lok tussen de platen (fig. 10).

Bepaal of u naar binnen of naar buiten gerichte slag wilt creëren. Houd het apparaat zo vast dat de gebogen platen het gewenste soort slag maken.

- 4 Trek de styler in enkele seconden langs het haar naar beneden. Als de platen zich 3-5 cm boven het uiteinde van de lok bevinden, draait u het apparaat naar binnen of naar buiten om het gewenste soort slag te maken.

Steil kapsel

- 1 Open de ontkruller door op de hendel te drukken.
- 2 Verwijder de ontkrulplaten een voor een. Pak de platen vast bij het koele uiteinde en trek ze uit de ontkruller (fig. 11).
- 3 Draai de platen om en schuif ze terug in het hulpstuk. Zorg ervoor dat de vlakke zijden naar elkaar wijzen (fig. 12).

U kunt de ontkruller nu gebruiken voor een steil kapsel zonder golven.

Zorg ervoor dat de randen van de platen goed in de geleidegroeven zitten.

- 4 Neem een haarlok (maximaal 5 à 6 cm breed), open het hulpstuk door op de hendel te drukken en plaats de lok tussen de platen.
- 5 Trek de styler in enkele seconden langs het haar naar beneden.
- 6 Laat het steile haar afkoelen voordat u het kamt of borstelt.

Schoonmaken

Dompel het apparaat nooit in water of een andere vloeistof en spoel het ook niet af onder de kraan.

- 1 Haal de stekker uit het stopcontact.
- 2 Plaats de styler op een veilige plaats op de steun van het hulpstuk en laat het apparaat afkoelen.
- 3 Maak het apparaat en de hulpstukken schoon met een kleine borstel of een droge doek.

Opbergen

- 1 Haal de stekker uit het stopcontact.
- 2 Plaats de styler op een veilige plaats op de steun van het hulpstuk en laat het apparaat afkoelen.
- 3 Berg het apparaat op op een veilige en droge plaats.

Wikkel het netsnoer niet om het apparaat.

Milieu

- Gooi het apparaat aan het einde van zijn levensduur niet weg met het normale huisvuil, maar lever het in op een door de overheid aangewezen inzamelpunt om het te laten recyclen. Op die manier levert u een bijdrage aan een schonere leefomgeving (fig. 13).

Garantie & service

Als u informatie nodig hebt of als u een probleem hebt, bezoek dan de Philips-website (www.philips.nl), of neem contact op met het Philips Customer Care Centre in uw land (u vindt het telefoonnummer in het 'worldwide guarantee'-vouwblad). Als er geen Customer Care Centre in uw land is, ga dan naar uw Philips-dealer of neem contact op met de afdeling Service van Philips Domestic Appliances and Personal Care BV.

Problemen oplossen

Dit hoofdstuk behandelt in het kort de problemen die u tegen kunt komen tijdens het gebruik van het apparaat. Als u er niet in slaagt het probleem op te lossen met behulp van de onderstaande informatie, neem dan contact op met het Customer Care Centre in uw land.

Probleem	Oplossing
Het apparaat werkt niet.	Misschien is er een stroomstoring of werkt het stopcontact niet. Controleer of de stroomvoorziening naar behoren werkt. Als dit het geval is, sluit dan een ander apparaat aan op het stopcontact om te controleren of het stopcontact werkt.
	Misschien is het apparaat niet geschikt voor de netspanning waarop het is aangesloten. Controleer of het voltage dat is aangegeven op het apparaat overeenkomt met de plaatselijke netspanning.
	Misschien is het netsnoer van het apparaat beschadigd. Indien het netsnoer beschadigd is, moet u het laten vervangen door Philips, een door Philips geautoriseerd servicecentrum of personen met vergelijkbare kwalificaties om gevaar te voorkomen.

Probleem	Oplossing
Het stylingresultaat voldoet niet aan de verwachtingen.	<p>Misschien hebt u het apparaat niet lang genoeg laten opwarmen. Laat het apparaat opwarmen totdat de temperatuurstip van kleur verandert.</p> <p>Misschien hebt u te veel haar om de staaf gedraaid of te veel haar tussen de platen geklemd. Maak de lokken niet te dik als u de krulhulpstukken of de opschuifbare borstel gebruikt. Hoe dunner de haarlok, hoe strakker de krul wordt. Wanneer u de ontkruller gebruikt, moet u de lokken niet breder dan 5 à 6 cm maken om een goed resultaat te bereiken.</p>
	<p>Misschien hebt u het hulpstuk niet lang genoeg in het haar gehouden. Houd de styler 5 tot 10 seconden in uw haar, afhankelijk van de dikte van het haar.</p>

Innledning

Gratulerer med kjøpet og velkommen til Philips! Du får best mulig nytte av støtten som Philips tilbyr, hvis du registrerer produktet ditt på www.philips.com/welcome.

Med den nye Salon Multistylist kan du lage en unik frisyre for enhver anledning. Den gir ubegrenset mulighet for kreativitet og fleksibilitet når det gjelder frisering.

Generell beskrivelse (fig. 1)

- A** Håndtak
- B** På-lampe
- C** Låsering
- D** Avtakbar børste
- E** Avtakbar spiral
- F** Retteplater (med buede og flate sider)
- G** Krølltangtilbehør for små krøller
- H** Krølltangtilbehør for store krøller
- I** Flat børste
- J** Rettetangtilbehøret
- K** Klar-punkt
- L** Hendel
- M** Oppbevaringsetui
- N** Hårspenner

Viktig

Les denne brukerveiledningen nøye før du bruker apparatet, og ta vare på den for senere referanse.

Fare

- Hold apparatet unna vann. Ikke bruk det i nærheten av eller over vann i badekar, vasker, kummer osv. Når du bruker apparatet på badet, må du ta ut kontakten etter bruk.

Advarsel

- Før du kobler til apparatet, må du kontrollere at spenningen som er angitt på apparatet, stemmer overens med nettspenningen.

- Kontroller ledningen jevnlig. Ikke bruk apparatet hvis støpselet, ledningen eller selve apparatet er skadet.
- Hvis ledningen er ødelagt, må den alltid skiftes ut av Philips, et servicesenter som er godkjent av Philips, eller lignende kvalifisert personell, slik at man unngår farlige situasjoner.
- Dette apparatet er ikke tiltenkt bruk av personer (inkludert barn) som har nedsatt sanseevne eller fysisk eller psykisk funksjonsevne, eller personer som ikke har erfaring eller kunnskap, unntatt hvis de får tilsyn eller instruksjoner om bruk av apparatet av en person som er ansvarlig for sikkerheten.
- Pass på at barn er under tilsyn, slik at de ikke leker med apparatet.
- Hold apparatet unna overflater som ikke er varmebestandige, og dekk aldri til apparatet med noe (f.eks. et håndkle eller et klesplagg) når det er varmt.
- Hold apparatet unna brannfarlige stoffer.
- Hold alltid oppsyn med apparatet mens det er koblet til strømkilden.
- Koble alltid fra apparatet etter bruk.
- Lever alltid apparatet til et servicesenter som er autorisert av Philips, hvis det må undersøkes eller repareres. Hvis apparatet repareres av ukvalifiserte personer, kan dette føre til svært farlige situasjoner for brukeren.

Viktig

- Vi anbefaler at du installerer en reststrømsenhet (RCD) i den elektriske kretsen som forsyner badet. Denne enheten må ha et spenningsnivå for reststrøm som ikke er høyere enn 30 mA. Be installatøren om råd.
- Hold tilbehøret rent og fritt for støv, smuss og stylingprodukter som mousse, spray og gelé. Ikke bruk apparatet i kombinasjon med stylingprodukter.
- Tilbehørene og plastdelene nær tilbehørene blir raskt svært varme. Unngå at de varme overflatene på apparatet kommer i kontakt med huden.
- Tilbehørene har et keramisk belegg. Dette belegget slites sakte vekk over tid. Det påvirker ikke ytelsen til apparatet.
- Ikke la tilbehørene være i håret mer enn noen sekunder om gangen. Dette for å forhindre skade på håret.

- Apparatet skal bare brukes på tørt hår.
- Ikke bruk apparatet på kunstig hår.
- Ikke bruk apparatet til noe annet formål enn det som beskrives i denne veiledningen.
- Vent til apparatet er avkjølt før du legger det vekk.
- Ikke surr ledningen rundt apparatet.

Elektromagnetiske felt (EMF)

Dette Philips-apparatet overholder alle standarder som gjelder for elektromagnetiske felt (EMF). Hvis det håndteres riktig og i samsvar med instruksjonene i denne brukerveiledningen, er det trygt å bruke det ut fra den kunnskapen vi har per dags dato.

Før bruk

Sette på / ta av tilbehør

Denne fremgangsmåten gjelder for alle typer tilbehør:

- 1 Skyv tilbehøret inn på håndtaket. Kontroller at støtten peker nedover (fig. 2).
- 2 Vri låseringen på håndtaket til høyre til den uthevede pilen på låseringen er på linje med pilen på håndtaket (fig. 3).
Tilbehøret er nå festet godt på håndtaket.
- 3 Når du skal ta av tilbehør, vrir du låseringen til venstre og trekker tilbehøret av håndtaket.

Koble apparatet fra strømmen hvis du skal fjerne et tilbehør etter eller under friseringen. Ikke berør metall- og keramikkdelene på tilbehøret. De er varme.

Bruke apparatet

Med Salon Multistylist kan du lage harde krøller, store krøller, bølger, korketrekker, vipper i tuppene og et glatt utseende.

- 1 Gre håret med kam eller børste, slik at det er rett og uten floker.

- 2** Koble et tilbehør til håndtaket (se avsnittet Før bruk). Kontroller at støtten peker nedover.
- 3** Plasser apparatet på støtten på tilbehøret.
- 4** Sett støpselet i stikkkontakten.
 - ▶ På-lampen tennes og apparatet varmes opp (fig. 4).
 - ▶ Apparatet er klart for bruk når klar-punktet på tilbehøret endrer farge (fig. 5).
- 5** Friser håret. Se avsnittene nedenfor angående bestemte instruksjoner for hvert tilbehør.

Merk: Når du bruker ett av krølltilbehørene eller den avtakbare børsten, må du alltid kontrollere at du tvinner enden av hårlokken riktig vei.

- 6** Hold apparatet i håret noen få sekunder.

Hvor lenge du må holde apparatet i håret, er avhengig av tykkelsen på håret.

Ikke hold apparatet i håret mer enn ti sekunder.

Store eller harde krøller

- 1** Fest tilbehøret for store eller harde krøller på håndtaket.
- 2** Ta en hårlokk, trykk på hendelen for å åpne klemmen, og legg hårlokken mellom sylindren og klemmen (fig. 6).
- 3** Slipp hendelen og skyv sylindren til hårtuppene i lokken. Tvinn deretter lokken rundt sylindren.

Merk: Pass på at du tvinner hårlokken i ønsket retning.

- 4** Åpne klemmen etter fem til ti sekunder, og ta sylindren ut av håret.
- 5** La krøllene avkjøles før du kammer, børster eller fingerkammer håret for å få frisyren på plass.

Tips: Du kan gre gjennom krøllene med fingrene for å få ekstra volum.

Bølger

- 1 Sett tilbehøret for harde krøller på håndtaket. Skyv den avtakbare børsten på krølltilbehøret.
- 2 Ta en hårlokk og tvinn den rundt den avtakbare børsten (fig. 7).
Slik unngår du at den avtakbare børsten blir sittende fast i håret:
 - Ikke legg for mye hår i én lokk.
 - Ikke tvinn en hårlokk mer enn to ganger rundt den avtakbare børsten.
 - Når du tvinner opp en hårlokk, må du holde den avtakbare børsten vekk fra det underliggende håret.
- 3 Ta den avtakbare børsten ut av håret etter fem til ti sekunder.
- 4 La bølgene avkjøles før du kammer, børster eller fingerkammer håret for å få frisyren på plass.

Korketrekkerer

- 1 Sett tilbehøret for store krøller på håndtaket. Skyv den avtakbare spiralen på krølltilbehøret.
- 2 Ta en hårlokk, trykk på hendelen for å åpne klemmen, og legg hårlokken mellom sylindere og klemmen (fig. 8).
- 3 Slipp hendelen og skyv sylindere ut mot hårtuppene i lokken. Tvinn deretter lokken rundt sylindere langs spiralen.

Merk: Pass på at du tvinner hårlokken i ønsket retning.

- 4 Åpne klemmen etter fem til ti sekunder, og ta sylindere ut av håret.
- 5 La korketrekkerne avkjøles før du kammer, børster eller fingerkammer håret, for å få frisyren på plass.

Vippede ender

- 1 Fest rettetangtilbehøret på håndtaket.
- 2 Skyv retteplatene inn på tilbehøret mens de buede sidene peker mot hverandre (fig. 9).

3 Ta en hårløkk (maks. fem til seks cm bred). Trykk på hendelen for å åpne rettetangtilbehøret, og legg lokken mellom platene (fig. 10). Bestem deg for om du vil ha vippene utover eller innover. Hold apparatet slik at de bøyde platene lager ønsket type vipp.

4 La apparatet gli forsiktig nedover hele hårlengden i noen få sekunder. Når platene er tre til fem cm over enden av hårløkken, vrir du forsiktig apparatet innover eller utover for å lage ønsket type vipp.

Glatt hår

- 1** Trykk på hendelen for å åpne rettetangtilbehøret.
- 2** Ta ut retteplatene en etter en. Ta tak i den kjølige tuppen og trekk hver av platene ut av rettetangtilbehøret (fig. 11).
- 3** Snu platene rundt og skyv dem tilbake i tilbehøret, mens de flate sidene peker mot hverandre (fig. 12).

Du kan nå bruke rettetangtilbehøret til å lage en glatt frisyre uten vippede ender.

Kontroller at kantene på platene sitter riktig i sporene.

- 4** Ta en hårløkk (maks. fem til seks cm bred). Trykk på hendelen for å åpne rettetangtilbehøret, og legg lokken mellom platene.
- 5** La apparatet gli forsiktig nedover hele hårlengden i noen få sekunder.
- 6** La det glattede håret avkjøles før du børster eller grer det.

Rengjøring

Apparatet må ikke senkes ned i vann eller annen væske, og det må heller ikke skylles under rennende vann.

- 1** Koble fra apparatet.
- 2** Sett apparatet på tilbehørsstativet på et trygt sted og la det avkjøles.

- 3 Rengjør apparatet og tilbehøret med en liten børste eller en tørr klut.

Oppbevaring

- 1 Koble fra apparatet.
- 2 Sett apparatet på tilbehørsstativet på et trygt sted og la det avkjøles.
- 3 Oppbevar apparatet på et trygt og tørt sted.

Ikke surr ledningen rundt apparatet.

Miljø

- Ikke kast apparatet som restavfall når det ikke kan brukes lenger. Lever det inn til en gjenvinningsstasjon. Ved å gjøre dette bidrar du til å ta vare på miljøet (fig. 13).

Garanti og service

Hvis du trenger service eller informasjon, kan du gå til Philips' Internett-sider på www.philips.com eller ta kontakt med Philips' kundestøtte der du er (du finner telefonnummeret i garantiheftet). Hvis det ikke finnes noen Philips-kundestøtte der du bor, kan du ta kontakt med den lokale Philips-forhandleren eller serviceavdelingen ved Philips Domestic Appliances and Personal Care BV.

Feilsøking

Dette avsnittet oppsummerer de vanligste problemene du kan komme borti med apparatet. Hvis du ikke klarer å løse problemet med informasjonen nedenfor, kan du ta kontakt med Philips' kundestøtte der du bor.

Problem	Løsning
Apparatet virker ikke.	Kanskje strømmen har gått eller kontakten ikke er strømførende. Kontroller om strømtilførselen fungerer. Hvis den gjør det, plugger du et annet apparat inn i kontakten for å kontrollere om den er strømførende.
	Kanskje apparatet ikke er beregnet for spenningen det er koblet til. Kontroller at spenningen som er angitt på apparatet, tilsvarer den lokale nettspenningen. Ledningen til apparatet kan være skadet. Hvis ledningen er skadet, må den byttes av Philips, et Philips-godkjent servicesenter eller andre kvalifiserte personer for å unngå fare.
Friseringsresultatene er ikke tilfredsstillende.	Kanskje du ikke lot apparatet bli varmt nok. La apparatet varmes opp til klarpunktet endrer farge. Kanskje du har tvunnet for mye hår rundt sylindere eller lagt for mye hår mellom platene. Når du bruker krølltilbehøret eller den avtakbare børsten, må ikke hårlokkene være for tykke. Jo tynnere hårlokken er, desto hardere blir krøllen. Når du bruker rettetangtilbehøret skal ikke lokkene være bredere enn fem til seks cm for at du skal få et godt resultat. Kanskje du ikke lot friseringstilbehøret være lenge nok i håret. La apparatet være i håret i fem til ti sekunder, avhengig av tykkelsen på håret.

Introdução

Parabéns pela sua compra e bem-vindo(a) à Philips! Para poder beneficiar de todas as vantagens da assistência Philips, registre o seu produto em www.philips.com/welcome.

Com o novo Salon Multistylist, pode criar um visual único para cada ocasião. Permite uma criatividade ilimitada e toda a versatilidade nos seus penteados.

Descrição geral (fig. 1)

- A** Pega
- B** Luz de alimentação
- C** Anel de bloqueio
- D** Escova deslizante
- E** Espiral deslizante
- F** Placas alisadoras (com lados curvos e planos)
- G** Acessório para caracóis pequenos
- H** Acessório para caracóis grandes
- I** Escova plana
- J** Acessório alisador
- K** Indicador de pronto
- L** Manípulo
- M** Bolsa para arrumação
- N** Pinças para cabelo

Importante

Leia este manual do utilizador com atenção, antes de utilizar o aparelho e guarde-o para uma eventual consulta futura.

Perigo

- Mantenha o aparelho afastado da água. Não o utilize perto ou sobre recipientes com água, como banheiras, lavatórios, etc. Quando utilizar o aparelho numa casa-de-banho, desligue da tomada após a utilização.

Aviso

- Verifique se a voltagem indicada no aparelho corresponde à voltagem eléctrica local antes de o ligar.

- Verifique regularmente o estado do fio de alimentação. Não utilize o aparelho se a ficha, o fio de alimentação ou o próprio aparelho estiverem danificados.
- Se o fio estiver danificado, deve ser sempre substituído da Philips, por um centro de assistência autorizado da Philips ou por pessoal devidamente qualificado para se evitarem situações de perigo.
- Este aparelho não deve ser utilizado por pessoas (incluindo crianças) com capacidades físicas, sensoriais ou mentais reduzidas, ou com falta de experiência e conhecimento, a não ser que lhes tenha sido dada supervisão ou instruções relativas à utilização do aparelho por uma pessoa responsável pela sua segurança.
- As crianças devem ser vigiadas para assegurar que não brincam com o aparelho.
- Mantenha o aparelho afastado de superfícies que não sejam resistentes ao calor e nunca cubra o aparelho (por exemplo, uma toalha ou roupa) quando estiver quente.
- Mantenha o aparelho afastado de produtos inflamáveis.
- Nunca deixe o aparelho sem vigilância quando está ligado à corrente.
- Desligue sempre da corrente após cada utilização.
- Para verificações ou reparações, dirija-se sempre a um centro de assistência autorizado pela Philips. As reparações efectuadas por pessoal não qualificado podem originar situações extremamente perigosas para o utilizador.

Atenção

- Para maior segurança, aconselhamos a instalação de um dispositivo de corrente residual (disjuntor) no circuito eléctrico que abastece a casa de banho. Este disjuntor deve ter uma corrente residual nominal não superior a 30 mA. Aconselhe-se com o seu electricista.
- Conserve os acessórios limpos e sem pó, sujidade e produtos para o cabelo, tais como espuma, laca e gel. Nunca utilize o aparelho em combinação com produtos para o cabelo.
- As placas de alisamento e as peças plásticas junto das placas atingem temperaturas elevadas rapidamente. Evite o contacto entre a superfície quente do aparelho e a sua pele.

- As placas possuem um revestimento cerâmico. Este revestimento desgasta-se lentamente com o passar do tempo, o que não afecta o desempenho do aparelho.
- Não deixe os acessórios no cabelo por mais de alguns segundos de cada vez, para evitar danos no cabelo.
- Utilize apenas o aparelho sobre cabelos secos.
- Não utilize o aparelho sobre cabelo artificial.
- Não utilize o aparelho para outro fim que não o descrito neste manual.
- Aguarde que o aparelho arrefeça antes de o guardar.
- Não enrole o fio de alimentação à volta do aparelho.

Campos Electromagnéticos — EMF (Electro Magnetic Fields)

Este aparelho Philips cumpre todas as normas relacionadas com campos electromagnéticos (EMF). Se for manuseado correctamente e de acordo com as instruções presentes no manual do utilizador, o aparelho proporciona uma utilização segura, como demonstrado pelas provas científicas actualmente disponíveis.

Preparação

Ligação/desligação dos acessórios

Este procedimento aplica-se a toos os acessórios.

- 1** Faça deslizar o acessório na pega. Certifique-se de que o suporte aponta para baixo (fig. 2).
- 2** Rode o anel de bloqueio na pega para a direita até que a seta no anel de bloqueio fique em linha com a seta na pega (fig. 3).
O acessório está agora bem afixado na pega.
- 3** Para desligar os acessórios, rode o anel de bloqueio para a esquerda e puxe o acessório da pega.

Desligue o aparelho da corrente quando retirar um acessório, depois ou durante a modelação. Evite tocar nas peças em metal e em cerâmica do acessório porque estão quentes.

Utilizar o aparelho

Com o modelador Salon Multistylist pode criar caracóis apertados, caracóis largos, ondas, anéis, ondulações ou esticar o cabelo.

- 1** Penteie ou escove o cabelo para o desembaraçar e amaciar.
- 2** Ligue um acessório à pega (consulte o capítulo 'Preparação para a utilização'). Certifique-se de que o suporte aponta para baixo.
- 3** Coloque o aparelho no suporte do acessório.
- 4** Introduza a ficha de alimentação na tomada eléctrica.
 - ▶ A luz de alimentação acende-se e o aparelho começa a aquecer (fig. 4).
 - ▶ O aparelho está pronto para utilização quando o ponto de indicação de prontidão no acessório muda de cor (fig. 5).
- 5** Penteie o seu cabelo. Consulte as secções em baixo para obter instruções específicas para cada acessório.

Nota: Quando utilizar um dos acessórios para enrolar ou a escova deslizante, certifique-se sempre de que enrola a ponta da madeixa na direcção pretendida.

- 6** Deixe o aparelho no cabelo durante alguns segundos.
A quantidade de tempo de actuação do aparelho depende da espessura do seu cabelo.

Não deixe o aparelho no cabelo por mais de 10 segundos.

Caracóis largos ou apertados

- 1** Ligue o acessório para caracóis largos ou apertados à pega.
- 2** Segure numa madeixa de cabelo. Prima o manípulo para abrir a mola e coloque a madeixa entre a barra e a mola (fig. 6).
- 3** Solte o manípulo e deslize a barra para a extremidade do cabelo. Enrole a madeixa de cabelo à volta da barra.

Nota: Certifique-se de que a extremidade da madeixa está enrolada na direcção pretendida.

4 Abra a mola após 5 a 10 segundos e retire a barra do cabelo.

5 Deixe que os caracóis arrefeçam antes de se pentear, escovar ou pentear-se com os dedos para dar o toque final.

Sugestão: Pode pentear os caracóis com os dedos para lhes dar mais volume.

Ondas

1 Ligue o acessório para caracóis pequenos à pega e encaixe a escova no acessório de encaracolar.

2 Segure numa madeixa de cabelo e enrole-a na escova (fig. 7).

Evite que a escova fique presa no cabelos da seguinte forma:

- Não faça madeixas muito grossas.
- Não enrole cada madeixa de cabelo mais do que duas vezes na escova.
- Quando desenrolar uma madeixa de cabelo, certifique-se de que mantém a escova afastada dos cabelos que estiverem por baixo.

3 Retire a escova deslizante do cabelo após 5 a 10 segundos.

4 Deixe que os caracóis arrefeçam antes de se pentear, escovar ou pentear-se com os dedos para dar o toque final.

Cachos

1 Ligue o acessório para caracóis grandes à pega e encaixe a escova no acessório de encaracolar.

2 Segure numa madeixa de cabelo. Prima o manípulo para abrir a mola e coloque a madeixa entre a barra e a mola (fig. 8).

3 Solte o manípulo e deslize a barra para a extremidade da madeixa de cabelo. Enrole a madeixa de cabelo à volta da barra ao longo da espiral.

Nota: Certifique-se de que a extremidade da madeixa está enrolada na direcção pretendida.

4 Abra a mola após 5 a 10 segundos e retire a barra do cabelo.

- 5 Deixe que os caracóis arrefeçam antes de se pentear, escovar ou pentear-se com os dedos para dar o toque final.

Palas

- 1 Ligue o acessório alisador à pega.
- 2 Deslize as placas alisadoras no acessório com os lados curvos a apontar para cima (fig. 9).
- 3 Segure numa madeixa de cabelo (entre 5 a 6 cm de largura). Prima o manípulo para abrir o acessório e coloque a madeixa entre as placas de ondulação (fig. 10).

Decida se pretende criar ondas voltadas para dentro ou para fora. Segure o aparelho de forma a que as placas curvas criem o tipo de onda pretendida.

- 4 Deslize suavemente o aparelho no comprimento do cabelo durante alguns segundos. Quando as placas estiverem 3-5cm acima da extremidade da madeixa, volte ligeiramente o aparelho para dentro ou para fora para criar o tipo de onda pretendido.

Aspecto liso

- 1 Prima a alavanca para abrir o acessório alisador.
- 2 Retire as placas alisadoras uma a uma. Pegue na ponta fria e puxe cada placa do acessório alisador (fig. 11).
- 3 Rode as placas e deslize-as novamente no acessório com os lados planos a apontar um para o outro (fig. 12).

Pode agora utilizar o acessório alisador para criar um penteado liso sem ondulações.

Certifique-se de que as extremidades das placas ficam correctamente introduzidas nas ranhuras.

- 4 Segure numa madeixa de cabelo (entre 5 a 6 cm de largura). Prima o manípulo para abrir o acessório e coloque a madeixa entre as placas de ondulação.

5 Desslice o aparelho suavemente pelo comprimento do cabelo durante alguns segundos.

6 Deixe o cabelo esticado arrefecer antes de o pentear ou escovar.

Limpeza

Nunca mergulhe o aparelho em água ou noutro líquido, nem o enxágue à torneira.

1 Desligue o aparelho da corrente.

2 Coloque o modelador no suporte do acessório num local seguro e deixe-o arrefecer.

3 Limpe o aparelho e os acessórios com uma escova pequena ou com um pano seco.

Arrumação

1 Desligue o aparelho da corrente.

2 Coloque o modelador no suporte do acessório num local seguro e deixe-o arrefecer.

3 Arrume o aparelho num local seguro e seco.

Não enrole o fio de alimentação à volta do aparelho.

Ambiente

- Não deite fora o aparelho junto com o lixo doméstico normal no final da sua vida útil; entregue-o num ponto de recolha oficial para reciclagem. Ao fazê-lo, ajuda a preservar o ambiente (fig. 13).

Garantia e assistência

Se precisar de informações ou se tiver algum problema, visite o site da Philips em www.philips.pt ou contacte o Centro de Atendimento ao Cliente Philips do seu país (encontrará o número de telefone no folheto da garantia mundial). Se não existir um Centro de Atendimento ao

Cliente no seu país, dirija-se ao distribuidor Philips local ou contacte o Departamento de Assistência da Philips Domestic Appliances and Personal Care BV.

Resolução de problemas

Este capítulo resume alguns dos problemas mais comuns que pode encontrar durante a utilização do aparelho. Se não conseguir resolver o problema através das indicações dadas a seguir, contacte o Centro de Atendimento ao Cliente Philips no seu país.

Problema	Solução
O aparelho não funciona.	Talvez tenha ocorrido uma falha de energia ou a tomada não tenha corrente eléctrica. Verifique se a corrente eléctrica funciona. Se funcionar, ligue outro aparelho à corrente para verificar se a tomada tem corrente eléctrica. Talvez este aparelho não esteja preparado para a voltagem ao qual está a ligá-lo. Certifique-se que a voltagem indicada no aparelho corresponde à voltagem do local onde está a utilizá-lo. Talvez o fio do modelador esteja estragado. Se o fio estiver estragado, deve ser substituído pela Philips, por um centro de assistência autorizado pela Philips ou por pessoal devidamente qualificado para se evitarem situações de perigo.
Os resultados não satisfazem.	Talvez não tenha deixado o aparelho aquecer o tempo suficiente. Deixe o aparelho aquecer o tempo suficiente. Deixe o aparelho aquecer até o indicador de pronto mudar de cor.

Problema	Solução
	<p>Talvez tenha enrolado demasiado cabelo à volta da barra ou colocado demasiado cabelo entre as placas. Quando utilizar os acessórios de ondulação, não faça madeixas demasiado espessas. Quanto mais fina for a madeixa de cabelo, mais apertado será o caracol. Para obter bons resultados, certifique-se de que os caracóis não têm mais de 5-6 cm de largura quando utilizar o acessório de ondulação/alisamento.</p>
	<p>Talvez não tenha deixado o acessório o tempo suficiente no cabelo. Mantenha o modelador no cabelo entre 5 a 10 segundos, dependendo da espessura do cabelo.</p>

Introduktion

Grattis till inköpet och välkommen till Philips! För att dra maximal nytta av den support som Philips erbjuder kan du registrera din produkt på www.philips.com/welcome.

Med nya Salon Multistylist kan du skapa en unik frisyra för varje tillfälle. Den ger obegränsad kreativitet och mångsidighet för att skapa frisyreer.

Allmän beskrivning (Bild 1)

- A** Handtag
- B** Strömlampa
- C** Låsring
- D** Extraborste
- E** Extra spiral
- F** Plattångsplattor (med vågiga och platta sidor)
- G** Små lockar, tillbehör
- H** Tillbehör för stora lockar
- I** Paddelborste
- J** Plattångstillbehör
- K** Indikeringspunkt
- L** Spak
- M** Förvaringsfodral
- N** Hårklämmor

Viktigt

Läs användarhandboken noggrant innan du använder apparaten och spara den för framtida bruk.

Fara

- Håll apparaten borta från vatten. Använd den inte i närheten av eller ovanför vatten i badkar, handfat, diskbänkar e.d. Om du använder apparaten i ett badrum ska du dra ut kontakten efter användning.

Varning

- Kontrollera att den spänning som anges på apparaten överensstämmer med den lokala nätspänningen innan du ansluter apparaten.

- Kontrollera nätsladden regelbundet. Använd inte apparaten om stickproppen, nätsladden eller apparaten är skadad.
- Om nätsladden är skadad måste den alltid bytas ut av Philips, ett av Philips auktoriserade serviceombud eller liknande behöriga personer för att undvika olyckor.
- Apparaten är inte avsedd för användning av personer (inklusive barn) med olika funktionshinder, eller av personer som inte har kunskap om hur apparaten används, om de inte övervakas eller får instruktioner angående användning av apparaten av en person som är ansvarig för deras säkerhet.
- Små barn ska övervakas så att de inte kan leka med apparaten.
- Håll apparaten borta från värmekänsliga ytor. Täck aldrig över den med något (som en handduk eller kläder) när den är varm.
- Håll apparaten borta från brandfarliga material.
- Lämna aldrig apparaten utan uppsikt när den är inkopplad.
- Dra alltid ut nätsladden efter användning.
- Lämna alltid in apparaten till ett av Philips auktoriserat serviceombud för undersökning eller reparation. Om reparationer utförs av obehöriga personer kan det leda till mycket farliga situationer för användaren.

Var försiktig

- Av säkerhetsskäl rekommenderar vi även att du installerar en jordfelsbrytare för den krets som strömförsörjer badrummet. Jordfelsbrytaren måste ha en brytströmstyrka som inte överstiger 30 mA. Kontakta en behörig elektriker för mer information.
- Håll tillbehören rena och torka bort damm, smuts och stylingprodukter som hårskum, hårspray och hårgelé. Använd aldrig apparaten tillsammans med stylingprodukter.
- Tillbehören och plastdelarna nära tillbehören blir snabbt väldigt varma. Se till att apparatens värmedelar inte kommer i kontakt med huden.
- Tillbehören har en keramisk beläggning som sakta nöts ut med tiden. Detta påverkar inte apparatens funktion.
- Låt inte håret ligga an mot tillbehören i mer än ett par sekunder åt gången, annars kan håret skadas.
- Apparaten får endast användas på torrt hår.

- Använd inte apparaten på konstgjort hår.
- Använd inte apparaten för något annat ändamål än vad som beskrivs i den här användarhandboken.
- Vänta tills apparaten har svalnat innan du lägger undan den.
- Linda inte nätsladden runt apparaten.

Elektromagnetiska fält (EMF)

Den här apparaten från Philips uppfyller alla standarder för elektromagnetiska fält (EMF). Om apparaten hanteras på rätt sätt och enligt instruktionerna i den här användarhandboken är den säker att använda enligt de vetenskapliga belägg som finns i dagsläget.

Förberedelser inför användning

Fästa och ta av tillbehör

Den här proceduren gäller för alla tillbehör:

- 1** Sätt fast tillbehöret på handtaget. Se till att stödet pekar nedåt (Bild 2).
- 2** Vrid låsringen på handtaget åt höger tills den fetstilta pilen på låsringen är i linje med pilen på handtaget (Bild 3).
Tillbehöret sitter nu ordentligt fast på handtaget.
- 3** När du ska ta loss tillbehören vrider du låsringen åt vänster och drar ut tillbehöret från handtaget.

Koppla ur apparaten när du tar bort ett tillbehör efter eller under styling. Rör inte vid metall- och keramikdelarna på tillbehöret, eftersom de är varma.

Använda apparaten

Med Salon Multistylist kan du skapa fasta lockar, stora lockar, vågor, korkskruvslockar, krusningar och en slät frisyra.

- 1** Kamma eller borsta håret så att det är utrett och slätt.
- 2** Sätt fast ett tillbehör på handtaget (läs mer i kapitlet Förberedelser inför användning). Se till att stödet pekar nedåt.

- 3 Sätt apparaten på tillbehörsstödet.
- 4 Sätt in stickkontakten i vägguttaget.
 - ▶ Strömlampan tänds och apparaten värms upp (Bild 4).
 - ▶ Du kan börja använda apparaten när indikatorpunkten på tillbehöret byter färg (Bild 5).
- 5 Forma håret. Specifika anvisningar för varje tillbehör finns i avsnitten nedan.

Obs! När du använder något av lockningstillbehören eller extraborsten ska du alltid se till att änden på hårslingan viras åt önskat håll.

- 6 Håll stylern i håret i några sekunder.
Hur länge du måste hålla stylern i håret beror på hur tjockt håret är.
Håll inte stylern i håret längre än 10 sekunder.

Stora eller fylliga lockar

- 1 Koppla tillbehöret för stora eller små lockar till handtaget.
- 2 Ta en hårslinga. Tryck på spaken så att klämman öppnas och placera slingan mellan kolven och klämman (Bild 6).
- 3 Släpp tillbaka spaken och låt kolven glida till änden på hårslingan. Vira sedan hårslingan runt kolven.

Obs! Se till att du virar på hårslingan åt rätt håll.

- 4 Öppna klämman efter 5 till 10 sekunder och ta bort röret från håret.
- 5 Låt lockarna svalna innan du avslutar stylingen genom att kamma, borsta eller reda ut håret med fingrarna.

Tips: Du kan kamma ut lockarna med fingrarna för att ge håret mer volym.

Vågor

- 1 Koppla tillbehöret för små lockar till handtaget och sätt fast extraborsten på det.
- 2 Ta en hårlock och vira den runt extraborsten (Bild 7).

Så här gör du för att förhindra att extraborsten trasslas i håret:

- Ta inte för mycket hår per slinga.
- Vira inte en och samma slinga runt extraborsten mer än två varv.
- Se till att du håller extraborsten borta från det underliggande håret när du virar upp en slinga.

3 Ta bort extraborsten från håret efter 5 till 10 sekunder.

4 Låt vågorna svalna innan du avslutar stylumen genom att kamma, borsta eller reda ut håret med fingrarna.

Korkskruvslockar

1 Koppla tillbehöret för stora lockar till handtaget och sätt fast extraspiralen på det.

2 Ta en hårslinga. Tryck på spaken så att klämman öppnas och placera slingan mellan kolven och klämman (Bild 8).

3 Släpp spaken och låt kolven glida till änden på hårslingan. Vira sedan hårslingan runt kolven längs med spiralen.

Obs! Se till att du virar på hårslingan åt rätt håll.

4 Öppna klämman efter 5 till 10 sekunder och ta bort röret från håret.

5 Låt korkskruvslockar svalna innan du avslutar stylumen genom att kamma, borsta eller reda ut håret med fingrarna.

Vågor

1 Koppla plattångstillbehöret till handtaget.

2 Sätt fast plattångsplattorna på tillbehöret med de vågiga sidorna mot varandra (Bild 9).

3 Ta en hårslinga (max 5 till 6 cm bred). Tryck på spaken så att plattångstillbehöret och placera slingan mellan plattorna (Bild 10).

Bestäm om du vill skapa inåtgående eller utåtgående vågor. Håll apparaten så att de vågiga sidorna på plattorna skapar önskad typ av våg.

- 4 Dra stylern nedåt längs håret under några sekunder. När plattorna är 3–5 cm ovanför hårtopparna vrider du apparaten en aning inåt eller utåt för att skapa önskad typ av våg.

Elegant stil

- 1 Tryck på spaken för att öppna plattångstillbehöret.
- 2 Ta bort plattångsplattorna, en i taget. Ta tag i den svala änden och dra plattan ut från plattångstillbehöret (Bild 11).
- 3 Vänd plattorna och sätt tillbaka dem i tillbehöret med de vågiga sidorna mot varandra (Bild 12).

Du kan nu använda plattångstillbehöret och skapa en slät frisyr utan vågor.

Se till att kanterna på plattorna sticks in ordentligt i spåren.

- 4 Ta en hårslinga (max 5 till 6 cm bred). Tryck på spaken så att plattångstillbehöret och placera slingan mellan plattorna.
- 5 Dra stylern nedåt längs håret under några sekunder.
- 6 Låt det utplattade håret svalna innan du kammar eller borstar det.

Rengöring

Sänk aldrig ned apparaten i vatten eller någon annan vätska och skölj den inte under kranen.

- 1 Dra ur nätsladden.
- 2 Placera tången på tillbehörets stöd, förvara den på ett säkert ställe och låt den svalna.
- 3 Rengör apparaten och tillbehören med en liten borste eller en torr trasa.

Förvaring

- 1 Dra ur nätsladden.
- 2 Placera tången på tillbehörets stöd, förvara den på ett säkert ställe och låt den svalna.

3 Förvara apparaten på en säker och torr plats.

Linda inte nätsladden runt apparaten.

Miljön

- Kasta inte apparaten i hushållssoporna när den är förbrukad. Lämna in den för återvinning vid en officiell återvinningsstation, så hjälper du till att skydda miljön (Bild 13).

Garanti och service

Om du behöver information eller har något problem med apparaten kan du besöka Philips webbplats på www.philips.com eller kontakta Philips kundtjänstcenter i ditt land (du hittar telefonnumret i garantibroschyren). Om det inte finns något kundtjänstcenter i ditt land vänder du dig till närmaste Philips-återförsäljare eller kontaktar serviceavdelningen på Philips Domestic Appliances and Personal Care BV.

Felsökning

I det här kapitlet finns en översikt över de vanligaste problemen som kan uppstå med apparaten. Om du inte kan lösa problemet med hjälp av nedanstående information kan du kontakta kundtjänst i ditt land.

Problem

Lösning

Apparaten fungerar inte.

Det kan vara strömavbrott eller så är vägguttaget inte inkopplat. Kontrollera att elförsörjningen fungerar. Om den gör det kopplar du in någon annan apparat i vägguttaget för att kontrollera att det fungerar.

Apparaten kanske inte är avsedd för den spänning den anslutits till. Kontrollera att den spänning som anges på apparaten överensstämmer med nätspänningen där du bor.

Problem

Lösning

Apparatens nätsladd kan ha skadats. Om nätsladden är skadad måste den bytas ut av Philips, ett av Philips auktoriserat servicecenter eller liknande kvalificerade personer för att undvika att fara uppstår.

Du är inte nöjd med stylingresultatet.

Du har kanske inte låtit apparaten värmas upp tillräckligt länge. Låt apparaten värmas upp tills indikatorpunkten har ändrat färg.

Du kanske har virat för mycket hår runt kolven eller tagit för mycket hår mellan plattorna. Ta inte för tjocka hårslingor när du använder lockningstillbehören eller extraborsten. Ju tunnare hårslinga desto fylligare blir locken. När du använder krusnings-/plattångstillbehöret ska du se till att hårslingorna inte är bredare än 5 till 6 cm för att få ett bra resultat.

Du kanske inte lät stylingtillbehöret vara kvar i håret tillräckligt länge. Håll tången i håret i 5 till 10 sekunder beroende på hur tjockt håret är.

Giriş

Ürünümüzü satın aldığınız için teşekkür ederiz; Philips'e hoş geldiniz! Philips tarafından sunulan destekten tam faydalanmak için lütfen ürününüzü şu adreste kaydedirin: www.philips.com/welcome.

Yeni Salon Multistylist ile her durum için eşsiz bir görünüm elde edebilirsiniz. Saç şekillendirmede sınırsız yaratıcılık ve esneklik sağlar.

Genel Açıklamalar (Şek. 1)

- A** Kol
- B** Güç açık ışığı
- C** Kilitleme halkası
- D** Sürgülü fırça
- E** Sürgülü spiral
- F** Düzleştirme plakaları (kıvrımlı ve düz kenarlı)
- G** Küçük bukle aparatı
- H** Büyük bukle aparatı
- I** Saç fırçası
- J** Düzleştirme aparatı
- K** Hazır noktası
- L** Kol
- M** Saklama muhafazası
- N** Saç klipsi

Önemli

Cihazı kullanmadan önce bu kullanım kılavuzunu okuyun ve gelecekte de başvurmak üzere saklayın.

Tehlike

- Cihazı sudan uzak tutun. Bu ürünü banyo, küvet, lavabo gibi ıslak yerlerin yakınında kullanmayın. Cihazı banyoda kullandıktan sonra fişini prizden çekin.

Uyarı

- Cihazı fişe takmadan önce, üstünde yazılı olan gerilimin, evinizdeki şebeke gerilimiyle uygun olup olmadığını kontrol edin.

- Elektrik kordonunu düzenli olarak kontrol edin. Cihazın elektrik kordonu, fişi veya kendisi hasar görürse kesinlikle kullanmayın.
- Cihazın elektrik kablosu hasarlıysa, bir tehlike oluşturmasını önlemek için mutlaka Philips'in yetki verdiği bir servis merkezi veya benzer şekilde yetkili kişiler tarafından değiştirilmesini sağlayın.
- Bu cihaz, güvenliklerinden sorumlu kişilerin nezareti veya talimatları dışında, fiziksel, motor ya da zihinsel becerileri gelişmemiş veya bilgi ve tecrübe açısından eksik kişiler tarafından (çocuklar da dahil) kullanılmamalıdır.
- Küçük çocukların cihazla oynamaları engellenmelidir.
- Cihazı, ısıya dayanıklı olmayan yüzeylerin üzerine koymayın ve sıcakken üzerine havlu veya elbise gibi eşyalar bırakmayın.
- Cihazı yanıcı maddelerden uzak tutun.
- Cihazın fişi prize takılıyken kesinlikle yalnız bırakmayın.
- Kullanım sonrasında, cihazı her zaman prizden çekin.
- Cihazın kontrolü veya tamirâtı için, her zaman yetkili bir Philips servis merkezine götürün. Yetkili olmayan kişilerce yapılan tamirat, kullanıcı için tehlikeli durumlara sebep olabilir.

Dikkat

- Daha fazla korunma için, banyonuzu besleyen elektrik devresine bir kaçak akım cihazı (RCD) taktırmanızı tavsiye ederiz. Bu RCD, nominal 30mA kaçak akım değerini aşmamalıdır. Tavsiyeler için bir elektrik teknisyenine başvurun.
- Aparatları temiz, toz ve kirden ve sprey, jöle gibi saç şekillendirme ürünlerinden temizlenmiş halde saklayın. Cihazı kesinlikle saç şekillendirme ürünleri ile birlikte kullanmayın.
- Aparatlar ve bunların yanındaki plastik parçalar hızlı bir biçimde ısınır. Cihazın sıcak yüzeylerinin cildinizle temas etmemesine dikkat edin.
- Aparatlar seramik kaplamalıdır. Bu kaplama zaman içinde yavaşça aşınır. Bu durum cihazın performansını etkilemez.
- Saçınızın zarar görmesini önlemek için, aparatları bir seferde birkaç saniyeden fazla saçınızda tutmayın.
- Cihazı sadece kuru saçta kullanın.
- Cihazı peruk üzerinde kullanmayın.
- Cihazı bu kılavuzda açıklanan dışında bir amaç için kullanmayın.
- Cihazı saklamadan önce, soğumasını bekleyin.

- Kordonu cihazın etrafına sarmayın.

Elektromanyetik alanlar (EMF)

Bu Philips cihazı elektromanyetik alanlarla (EMF) ilgili tüm standartlarla uyumludur. Bu cihaz, gereği gibi ve bu kılavuzdaki talimatlara uygun şekilde kullanıldığında, bugünün bilimsel verilerine göre kullanımı güvenlidir.

Cihazın kullanıma hazırlanması

Aparatların takılması/çıkarılması

Bu prosedür tüm aparatlar için geçerlidir.

- 1** Aparatı kaydırarak tutma sapına takın. Metal desteğin aşağı baktığından emin olun (Şek. 2).
- 2** Kilitleme halkası üzerindeki siyah ok, sap üzerindeki ok ile aynı hizaya gelene kadar kilitleme halkasını çevirin (Şek. 3).
Aparat güvenli bir biçimde cihazın sapına takılmıştır.
- 3** Aparatları çıkarmak için, kilitleme halkasını sola çevirin ve aparatı cihazın sapından çekerek çıkarın.

Şekillendirme işleminden sonra ya da işlem sırasında cihazın aparatlarını değiştirirken mutlaka fişi prizden çekin. Aparatın metal ve seramik kısımlar sıcak olacağından bu parçalara dokunmayın.

Cihaz kullanım

Yeni Salon Multistylist, saç şekillendirme cihazı sayesinde dalgalı, kıvrıkcık, lüleli buklelere, düz ve parlak saçlara sahip olabilirsiniz.

- 1** Saçınızı tarayarak veya fırçalayarak karışıklıkları açın.
 - 2** Cihazın sapına bir aparat takın (bkz. bölüm 'Kullanıma hazırlama'). Desteğin aşağı baktığından emin olun.
 - 3** Cihazı, aparatın desteği üzerine yerleştirin.
 - 4** Elektrik fişini prize takın.
- Güç ışığı yanar ve cihaz ısınır (Şek. 4).

► Aparat üzerindeki hazır noktası renk değiştirdiğinde, cihaz kullanıma hazırdır (Şek. 5).

5 Saçınıza şekil verin. Her aparatla ilgili özel talimatlar için bkz. aşağıdaki bölümler.

Not: Bukle aparatlarını veya sürgülü fırçayı kullanırken, saç tutamının ucunun istenen yönde şekillendiriciye sarıldığından emin olun.

6 Şekillendiriciyi saçınızda birkaç saniye tutun. Şekillendiriciyi saçınızda ne kadar tutacağınız saçınızın kalınlığına bağlıdır.

Şekillendiriciyi saçınızda 10 saniyeden daha uzun süre tutmayın.

Geniş veya küçük bukleler

- 1** Geniş veya küçük bukle aparatını cihazın sapına takın.
- 2** Bir tutam saç alın, klipsi açmak için kola basın ve saç tutamını maşa ve klips arasına yerleştirin (Şek. 6).
- 3** Kolu bırakarak maşayı saç tutamının sonuna doğru kaydırın. Daha sonra saç tutamını maşaya sarın.

Not: Saç tutamının uç kısmının istenilen yönde sarıldığından emin olun.

- 4** 5-10 saniye sonra klipsi açarak maşayı saçınızdan ayırın.
- 5** Saçınıza tarayarak, fırçalayarak veya parmaklarınızla açarak son şeklini vermeden önce buklelerin soğumasını bekleyin.

İpucu: Saçınıza hacim vermek için bukleleri parmaklarınızla tarayabilirsiniz.

Dalgalar

- 1** Küçük bukle aparatını cihazın sapına takın. Sürgülü fırçayı bukle aparatının üzerine kaydırarak takın.
- 2** Bir tutam saç alarak sürgülü fırçanın etrafına sarın (Şek. 7). Sürgülü fırçanın saça dolanmasını şu şekilde önleyebilirsiniz:
 - Saçı ince tutamlara ayırın.
 - Saç tutamını, sürgülü fırçanın etrafına iki turdan fazla sarmayın.
 - Saç tutamını fırçadan çıkarırken, sürgülü fırçayı altta bulunan saçlardan uzak tutun.

- 3 Sürgülü fırçayı 5 - 10 saniye sonra saçınızdan çıkarın.
- 4 Saçınıza tarayarak, fırçalayarak veya parmaklarınızla açarak son şeklini vermeden önce dalgaların soğumasını bekleyin.

Kıvrık saçlar

- 1 Büyük bukle aparatını cihazın sapına takın. Sürgülü spiralli bukle aparatının üzerine kaydırarak takın.
- 2 Bir tutam saç alın, klipsi açmak için kola basın ve saç tutamını maşa ve klips arasına yerleştirin (Şek. 8).
- 3 Kolu bırakarak maşayı saç tutamının sonuna doğru kaydırın. Daha sonra saç tutamını, spiral profilini izleyerek maşaya sarın.

Not: Saç tutamının uç kısmının istenilen yönde sarıldığından emin olun.

- 4 5-10 saniye sonra klipsi açarak maşayı saçınızdan ayırın.
- 5 Saçınıza tarayarak, fırçalayarak veya parmaklarınızla açarak son şeklini vermeden önce lülelerin soğumasını bekleyin.

Dalga

- 1 Düzleştirme aparatını cihazın sapına takın.
- 2 Düzleştirme plakalarını, kıvrık kenarlar birbirine bakacak şekilde kaydırarak aparata takın (Şek. 9).
- 3 Bir tutam saç alın (maks. 5 6cm kalınlığında). Kola basarak düzleştirme aparatını açın ve saç plakaların arasına yerleştirin (Şek. 10).

Yaratmak istediğiniz dalgaların içe mi yoksa dışa mı dönük olacağına karar verin. Cihazı, plakaların kıvrımlı kenarları istenen tipte dalga oluşturacak şekilde tutun.

- 4 Şekillendiriciyi, birkaç saniye içinde saç diplerinden uçlarına doğru kaydırın. Plakalar bukle dibinin 3-5cm üzerine geldiğinde, istenen tipte dalga oluşturmak için cihazı hafifçe içeri veya dışarı doğru döndürün.

Düz görünüş

- 1 Düzleştirme aparatını açmak için kola basın.
- 2 Düzleştirme plakalarını teker teker çıkarın. Soğuk ucu tutun ve her plakayı düzleştirme aparatından çekerek çıkarın (Şek. 11).
- 3 Plakaları ters çevirerek, düz kenarları birbirine bakacak şekilde aparata tekrar yerleştirin (Şek. 12).

Düzleştirme aparatını dalgasız, düz saçlar yaratmak için kullanabilirsiniz.

Plakaların yan taraflarında bulunan çıkıntıların doğru olarak yerleştiğinden emin olun.

- 4 Bir tutam saç alın (maks. 5 6cm kalınlığında). Kola basarak düzleştirme aparatını açın ve saç plakaların arasına yerleştirin.
- 5 Şekillendiriciyi, birkaç saniye içinde saç diplerinden uçlarına doğru kaydırın.
- 6 Düzleştirilmiş saçınızı fırçalamadan veya taramadan önce soğumasını bekleyin.

Temizleme

Cihazı kesinlikle suya veya başka bir sıvıya batırmayın ya da muslukta durulamayın.

- 1 Cihazı prizden çıkartın.
- 2 Saç şekillendiriciyi aparat standının üzerinde güvenli bir yerde soğuması için bekletin.
- 3 Cihazı ve aparatları küçük fırça ile veya kuru temiz bir bezle silerek temizleyin.

Saklama

- 1 Cihazı prizden çıkartın.
- 2 Saç şekillendiriciyi aparat standının üzerinde güvenli bir yerde soğuması için bekletin.

3 Cihazı güvenli ve kuru bir yerde saklayın.

Kordonu cihazın etrafına sarmayın.

Çevre

- Kullanım ömrü sonunda, cihazı normal ev atıklarınızla birlikte atmayın; bunun yerine, geri dönüşüm için resmi toplama noktalarına teslim edin. Böylece, çevrenin korunmasına yardımcı olursunuz (Şek. 13).

Garanti ve Servis

Eğer daha fazla bilgiye ihtiyaç duyarsanız veya bir sorun yaşarsanız, lütfen www.philips.com.tr adresindeki Philips web sitesini ziyaret edin veya ülkenizde bulunan Philips Müşteri Danışma Merkezi ile iletişim kurun (telefon numaralarını dünya çapında garanti kitapçığında bulabilirsiniz). Eğer ülkenizde Müşteri Danışma Merkezi yoksa, yerel Philips yetkilinize başvurun veya Philips Ev Aletleri ve Kişisel Bakım BV Servis Departmanı ile iletişim kurun.

Sorun giderme

Bu bölüm, cihazda en sık karşılaşılabileceğiniz sorunları özetlemektedir. Sorunu aşağıdaki bilgilerle çözemiyorsanız, ülkenizdeki Müşteri Hizmetleri Merkeziyle iletişim kurun.

Sorun**Çözüm**

Cihaz çalışmıyor

Bir elektrik arızası olabilir veya prizde elektrik olmayabilir. Güç kaynağının çalışıp çalışmadığını kontrol edin. Çalışıyorsa, prizde elektrik olup olmadığını anlamak için prize başka bir cihaz takın.

Cihaz, takıldığı şebeke prizinin gerilimine uygun olmayabilir. Cihaz üzerinde belirtilen gerilimin yerel şebeke gerilimine uygun olduğundan emin olun.

Sorun

Çözüm

Cihazın elektrik kablosu hasarlı olabilir. Eğer kablo hasarlı ise, bir tehlikeyi önlemek için Philips yetkili servislerinde veya benzer ölçüde kalifiye kişiler tarafından değiştirilmelidir.

Şekillendirme sonuçları memnun edici değil.

Cihaz yeterince ısınmamış olabilir. Hazır noktası renk değiştirene kadar cihazı ısıtın.

Maşa çevresine çok fazla saç sarılmış veya plakalar arasına çok fazla saç yerleştirilmiş olabilir. Kıvrırma aparatlarını veya sürgülü fırçayı kullanırken, saç tutamlarını çok kalın yapmayın. Tutam ne kadar ince olursa, bukleler o kadar sıkı olacaktır. Düzleştirme aparatını kullanırken iyi bir sonuç elde etmek için, tutamların 5-6 cm'den geniş olmamasına özen gösterin.

Şekillendirme aparatını saçınızda yeterince tutmamış olabilirsiniz. Saç kalınlığına göre, şekillendiriciyi 5-10 saniye saçınızda tutun.

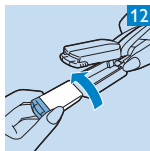
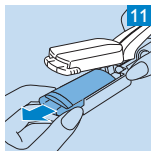
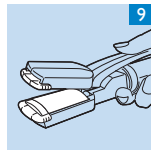
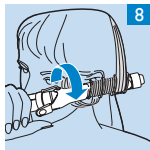
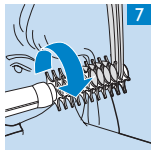
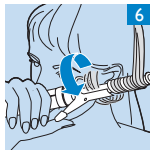
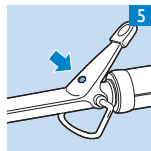
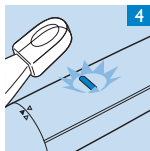
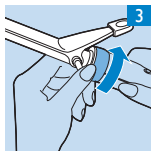
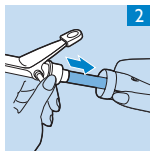



www.philips.com

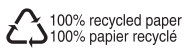

4222.002.7046.1