

Register your product and get support at
www.philips.com/welcome

HP4696

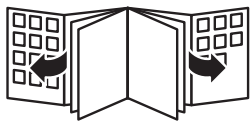

PHILIPS



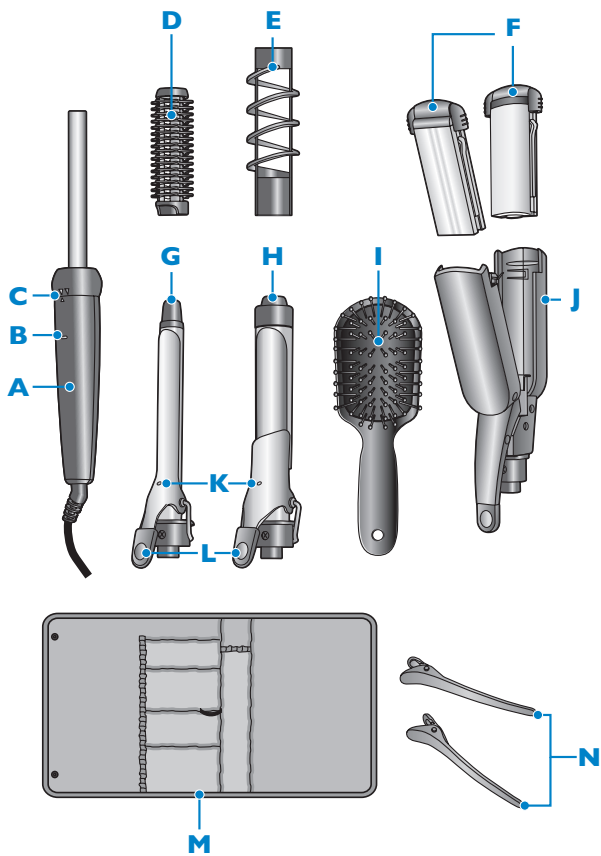

ENGLISH 6

한국어 14

BAHASA MELAYU 22

ภาษาไทย 31

繁體中文 37

简体中文 44

Introduction

Congratulations on your purchase and welcome to Philips! To fully benefit from the support that Philips offers, register your product at www.philips.com/welcome.

With the new Salon Multistylist, you can create a unique look for every occasion. It offers unlimited creativity and versatility in hairstyling.

General description (Fig. 1)

- A** Handle
- B** Power-on light
- C** Locking ring
- D** Slide-on brush
- E** Slide-on spiral
- F** Straightening plates (with curved and flat sides)
- G** Small curling attachment
- H** Large curling attachment
- I** Paddle brush
- J** Straightening attachment
- K** Ready dot
- L** Lever
- M** Storage pouch
- N** Hair clips

Important

Read this user manual carefully before you use the appliance and save it for future reference.

Danger

- Keep the appliance away from water. Do not use it near or over water contained in baths, washbasins, sinks etc. When you use the appliance in a bathroom, unplug it after use.

Warning

- Check if the voltage indicated on the appliance corresponds to the local mains voltage before you connect the appliance.

- Check the condition of the mains cord regularly. Do not use the appliance if the plug, the mains cord or the appliance itself is damaged.
- If the mains cord is damaged, you must have it replaced by Philips, a service centre authorised by Philips or similarly qualified persons in order to avoid a hazard.
- This appliance is not intended for use by persons (including children) with reduced physical, sensory or mental capabilities, or lack of experience and knowledge, unless they have been given supervision or instruction concerning use of the appliance by a person responsible for their safety.
- Children should be supervised to ensure that they do not play with the appliance.
- Keep the appliance away from non-heat-resistant surfaces and never cover the appliance with anything (e.g. a towel or clothing) when it is hot.
- Keep the appliance away from flammable items.
- Never leave the appliance unattended when it is plugged in.
- Always unplug the appliance after use.
- Always return the appliance to a service centre authorised by Philips for examination or repair. Repair by unqualified people could cause an extremely hazardous situation for the user.

Caution

- For additional protection, we advise you to install a residual current device (RCD) in the electrical circuit that supplies the bathroom. This RCD must have a rated residual operating current not higher than 30mA. Ask your installer for advice.
- Keep the attachments clean and free of dust, dirt and styling products such as mousse, spray and gel. Never use the appliance in combination with styling products.
- The attachments and the plastic parts near the attachments reach a high temperature quickly. Prevent the hot surfaces of the appliance from coming into contact with your skin.
- The attachments have a ceramic coating. This coating slowly wears away over time. This does not affect the performance of the appliance.

8 ENGLISH

- Do not leave attachments in your hair for more than a few seconds at a time, to prevent damage to your hair.
- Only use the appliance on dry hair.
- Do not use the appliance on artificial hair.
- Do not use the appliance for any other purpose than described in this manual.
- Wait until the appliance has cooled down before you store it.
- Do not wind the mains cord round the appliance.

Electromagnetic fields (EMF)

This Philips appliance complies with all standards regarding electromagnetic fields (EMF). If handled properly and according to the instructions in this user manual, the appliance is safe to use based on scientific evidence available today.

Preparing for use

Connecting/disconnecting attachments

This procedure applies to all attachments.

- 1** Slide the attachment onto the handle. Make sure that the support points downwards (Fig. 2).
- 2** Turn the locking ring on the handle to the right until the bold arrow on the locking ring is in line with the arrow on the handle (Fig. 3).

The attachment is now securely fixed to the handle.

- 3** To disconnect attachments, turn the locking ring to the left and pull the attachment off the handle.

Unplug the appliance when you remove an attachment after or during styling. Do not touch the metal and ceramic parts of the attachment, as they are hot.

Using the appliance

With the Salon Multistylist you can create tight curls, large curls, waves, ringlets, flicks and a sleek look.

- 1 Comb or brush your hair so that it is disentangled and smooth.
- 2 Connect an attachment to the handle (see chapter 'Preparing for use'). Make sure that the support points downwards.
- 3 Place the appliance on the support of the attachment.
- 4 Put the mains plug in the wall socket.
 - ▶ The power-on light goes on and the appliance heats up (Fig. 4).
 - ▶ The appliance is ready for use when the ready dot on the attachment changes colour (Fig. 5).
- 5 Style your hair. See the sections below for specific instructions for each attachment.

Note: When you use one of the curling attachments or the slide-on brush, always make sure that you wind the end of the lock in the required direction.

- 6 Leave the styler in your hair for a few seconds.
How long you have to keep the styler in your hair depends on the thickness of your hair.

Do not leave the styler in your hair longer than 10 seconds.

Large or tight curls

- 1 Connect the large or small curling attachment to the handle.
- 2 Take a lock of hair, press the lever to open the clip and place the lock between the barrel and the clip (Fig. 6).
- 3 Release the lever and slide the barrel to the end of the lock. Then wind the lock round the barrel.

Note: Make sure that you wind the end of the lock in the required direction.

- 4 Open the clip after 5 to 10 seconds and remove the barrel from the hair.
- 5 Let the curls cool down before you comb, brush or finger-comb the hair into its final style.

Tip: You can comb the curls with your fingers to add volume.

Waves

- 1 Connect the small curling attachment to the handle. Slide the slide-on brush onto the curling attachment.
- 2 Take a lock of hair and wind it round the slide-on brush (Fig. 7). Prevent the slide-on brush from getting tangled in the hair in the following way:
 - Do not put too much hair in one lock.
 - Do not wind a lock of hair more than twice round the slide-on brush.
 - When you unwind a lock of hair, make sure that you hold the slide-on brush away from the underlying hair.
- 3 Remove the slide-on brush from your hair after 5 to 10 seconds.
- 4 Let the waves cool down before you comb, brush or finger-comb the hair into its final style.

Ringlets

- 1 Connect the large curling attachment to the handle. Slide the slide-on spiral onto the curling attachment.
- 2 Take a lock of hair, press the lever to open the clip and place the lock between the barrel and the clip (Fig. 8).
- 3 Release the lever and slide the barrel to the end of the lock. Then wind the lock round the barrel following the spiral profile.

Note: Make sure that you wind the end of the lock in the required direction.

- 4 Open the clip after 5 to 10 seconds and remove the barrel from the hair.
- 5 Let the ringlets cool down before you comb, brush or finger-comb the hair into its final style.

Flicks

- 1 Connect the straightening attachment to the handle.
- 2 Slide the straightening plates into the attachment with the curved sides pointing towards each other (Fig. 9).

- 3 Take a lock of hair (max. 5 to 6cm wide). Press the lever to open the straightening attachment and place the lock between the plates (Fig. 10).

Decide if you want to create inward or outward flicks. Hold the appliance in such a way that the curved sides of the plates create the desired type of flick.

- 4 Slide the styler gently down the length of the hair in a few seconds. When the plates are 3-5cm above the end of the lock, slightly twist the appliance inwards or outwards to create the desired type of flick.

Sleek look

- 1 Press the lever to open the straightening attachment.
- 2 Remove the straightening plates one by one. Grab the cool tip and pull each plate out of the straightening attachment (Fig. 11).
- 3 Turn the plates round and slide them back into the attachment with the flat sides pointing towards each other (Fig. 12).

You can now use the straightening attachment to create sleek hair without flicks.

Make sure that the edges of the plates are inserted properly into the grooves.

- 4 Take a lock of hair (max. 5 to 6cm wide). Press the lever to open the straightening attachment and place the lock between the plates.
- 5 Slide the styler gently down the length of the hair in a few seconds.
- 6 Let the sleek hair cool down before you comb or brush it.

Cleaning

Never immerse the appliance in water or any other liquid, nor rinse it under the tap.

- 1 Unplug the appliance.

12 ENGLISH

- 2 Place the styler on the support of the attachment in a safe place and let it cool down.
- 3 Clean the appliance and the attachments with a small brush or a dry cloth.

Storage

- 1 Unplug the appliance.
- 2 Place the styler on the support of the attachment in a safe place and let it cool down.
- 3 Store the appliance in a safe and dry place.

Do not wind the mains cord round the appliance.

Environment

- Do not throw away the appliance with the normal household waste at the end of its life, but hand it in at an official collection point for recycling. By doing this, you help to preserve the environment (Fig. 13).

Guarantee & service

If you need information or if you have a problem, please visit the Philips website at www.philips.com or contact the Philips Customer Care Centre in your country (you find its phone number in the worldwide guarantee leaflet). If there is no Customer Care Centre in your country, go to your local Philips dealer or contact the Service Department of Philips Domestic Appliances and Personal Care BV.

Troubleshooting

This chapter summarises the most common problems you could encounter with the appliance. If you are unable to solve the problem with the information below, contact the Customer Care Centre in your country.

Problem	Solution
The appliance does not work.	<p>Perhaps there is a power failure or the socket is not live. Check if the power supply works. If it does, plug in another appliance to check whether the socket is live.</p>
	<p>Perhaps the appliance is not suitable for the mains voltage to which it is connected. Make sure that the voltage indicated on the appliance corresponds to the local mains voltage.</p> <p>Perhaps the mains cord of the appliance is damaged. If the mains cord is damaged, you must have it replaced by Philips, a service centre authorised by Philips or similarly qualified persons in order to avoid a hazard.</p>
The styling results are not satisfactory.	<p>Perhaps you did not let the appliance heat up long enough. Let the appliance heat up until the ready dot changes colour.</p>
	<p>Perhaps you wound too much hair round the barrel or put too much hair between the plates. When you use the curling attachments or the slide-on brush, do not make the locks too thick. The thinner the lock of hair, the tighter the curl. When you use the straightening attachment, make sure the locks are no wider than 5 to 6 cm for a good result.</p>
	<p>Perhaps you did not leave the styling attachment in your hair long enough. Keep the styler in your hair for 5 to 10 seconds, depending on the thickness of your hair.</p>

제품 소개

필립스 제품을 구입해 주셔서 감사합니다! 필립스가 드리는 지원 혜택을 받으실 수 있도록 www.philips.com/welcome에서 제품을 등록하십시오.

신제품 살롱 멀티스타일리스트로 언제 어디에나 어울리는 멋진 스타일을 연출해 보세요. 자유롭게 다양한 헤어스타일링이 가능합니다.

각 부의 명칭 (그림 1)

- A** 손잡이
- B** 전원 표시등
- C** 잠금장치
- D** 슬라이드 장착식 브러시
- E** 슬라이드식 나선형 액세서리
- F** 스트레이트 판(곡면 및 평면)
- G** 촘촘한 컬 액세서리
- H** 굵은 컬 액세서리
- I** 패들 브러시
- J** 스트레이트너
- K** 준비 표시
- L** 레버
- M** 보관용 파우치
- N** 헤어 클립

중요사항

본 제품을 사용하기 전에 이 사용 설명서를 주의 깊게 읽고 나중에 참조할 수 있도록 잘 보관하십시오.

위험

- 본 제품은 물이 닿지 않는 곳에 보관하십시오. 본 제품을 욕조, 세면대 또는 싱크대와 같이 물 가까이에서 사용하지 마십시오. 욕실에서 사용할 경우 사용 후에는 반드시 전원 플러그를 뽑으십시오.

경고

- 제품에 전원을 연결하기 전에, 제품에 표시된 전압과 사용 지역의 전압이 일치하는지 확인하십시오.
- 전원 코드를 정기적으로 점검하여 플러그나 전원 코드 또는 제품 자체에 손상이 있으면 제품을 사용하지 마십시오.
- 전원 코드가 손상된 경우, 안전을 위해 필립스 서비스 센터 또는 필립스 서비스 지정점에 의뢰하여 교체하십시오.
- 신체적인 감각 및 정신적인 능력이 떨어지거나 경험과 지식이 풍부하지 않은 사용자(어린이 포함)는 혼자 제품을 사용하지 말고 제품 사용과 관련하여 안전에 책임 질 수 있도록 지시사항을 충분히 숙지한 사람의 도움을 받으십시오.
- 어린이가 제품을 가지고 놀지 못하도록 지도해 주십시오.
- 제품을 열에 약한 표면 위에 놓지 말고 가열된 상태에서 제품에 타월이나 옷 등 어떤 것으로도 덮지 마십시오.
- 제품을 인화 물질에 가까이 하지 마십시오.
- 제품을 전원에 연결한 상태로 자리를 비우지 마십시오.
- 사용 후 반드시 전원 코드를 뽑으십시오.
- 제품의 검사나 수리가 필요한 경우 반드시 필립스 서비스 지정점에 문의하십시오. 비공인업체에서 수리하는 경우 제품 사용자에게 심각한 상황을 초래할 수 있습니다.

주의

- 추가 안전을 위하여 잔여 전류 소멸 장치(RCD)를 욕실 전원에 설치할 것을 권장합니다. 이 RCD의 정격 잔여 전류는 30mA 이하여야 합니다. 자세한 설치 방법은 전기 설비업체에 문의하십시오.
- 액세서리는 먼지, 이물질 및 무스, 스프레이, 젤 등의 스타일링 제품이 묻지 않은 깨끗한 상태로 유지하십시오. 본 제품 사용 시 스타일링 제품을 함께 사용하지 마십시오.
- 액세서리와 주위의 플라스틱 부위는 금방 뜨거워집니다. 제품의 뜨거운 표면에 피부가 닿지 않도록 주의하십시오.
- 액세서리는 세라믹으로 코팅되어 있습니다. 시간이 지나면서 코팅이 조금씩 마모되지만 제품 성능에는 영향을 미치지 않습니다.
- 모발에 액세서리를 몇 초 이상 대지 마십시오. 모발이 손상될 수 있습니다.
- 모발이 건조한 상태에서만 사용하십시오.

16 한국어

- 제품을 인조 모발에 사용하지 마십시오.
- 이 설명서에 나와있는 이외의 용도로 제품을 사용하지 마십시오.
- 제품이 충분히 식은 다음 보관하십시오.
- 전원 코드를 제품에 감지 마십시오.

EMF(전자기장)

이 필립스 제품은 EMF(전자기장)와 관련된 모든 기준을 준수합니다. 이 사용 설명서의 지침에 따라 적절하게 취급할 경우 이 제품은 안전하게 사용할 수 있으며 이는 현재까지의 과학적 증거에 근거하고 있습니다.

사용 전 준비

액세서리의 조립 및 분리

이 과정은 모든 액세서리에 해당됩니다.

- 1** 액세서리를 본체에 끼우십시오. 받침대가 밑을 향하고 있는지 확인하십시오 (그림 2).
- 2** 잠금장치 위에 있는 굵은 화살표와 손잡이에 있는 화살표가 일직선에 놓일 때까지 본체의 잠금장치를 오른쪽으로 돌려 주십시오 (그림 3).
액세서리가 본체에 안전하게 연결됩니다.
- 3** 액세서리를 분리하려면 잠금장치를 왼쪽으로 돌리고 본체에서 액세서리를 잡아당겨 빼십시오.

스타일링 후 또는 스타일링 도중에 액세서리를 분리하고자 할 경우에는 제품의 전원 코드를 뽑아주십시오. 액세서리의 금속부위나 세라믹 부분은 뜨거우므로 닿지 않도록 조심하십시오.

제품 사용

살롱 멀티스타일리스트를 사용하면 촘촘한 컬, 굵은 컬, 웨이브, 나선형 웨이브, 나이가가라 웨이브, 스트레이트 헤어 연출할 수 있습니다.

- 1** 모발을 빗질하여 엉킨 부분을 풀고 부드럽게 하십시오.

- 2 액세서리를 본체에 연결하십시오(‘사용 전 준비’란 참조). 받침대가 밑을 향하고 있는지 확인하십시오.
- 3 액세서리 받침대에 제품을 놓으십시오.
- 4 전원 플러그를 벽면 콘센트에 꽂으십시오.
 - ▶ 전원 표시 등이 켜지고 제품이 가열되기 시작합니다 (그림 4).
 - ▶ 액세서리에 있는 준비 표시등의 색이 바뀌면 사용할 준비가 된 것입니다 (그림 5).
- 5 모발을 스타일링합니다. 각 액세서리의 자세한 사용 방법은 아래 섹션을 참조하십시오.

참고: 컬링 액세서리 또는 슬라이드 장착식 브러시를 사용할 때 모발 끝단이 원하는 방향으로 감겨 있는지 확인하십시오.

- 6 스타일러를 모발에서 몇 초간 유지하십시오. 스타일러의 지속 시간은 모발의 굵기에 따라 달라집니다. 스타일러를 모발에 10초 이상 대지 마십시오.

굽거나 촘촘한 컬

- 1 굽은 컬 액세서리 또는 촘촘한 컬 액세서리를 본체에 연결합니다.
- 2 모발을 한 단 잡은 다음, 레버를 눌러 클립을 열고 배럴과 클립 사이에 모발을 놓으십시오 (그림 6).
- 3 레버를 놓고 배럴을 모발 끝까지 끌어 내리십시오. 그리고 모발을 배럴에 감아 주십시오.

참고: 모발 끝이 원하는 방향으로 감겨 있는지 확인하십시오.

- 4 5 ~ 10초 후 클립을 열고 모발에서 배럴을 빼십시오.
- 5 컬을 식힌 후에 빗, 브러시 또는 손가락을 사용하여 모발을 마지막으로 정리하십시오.

도움말: 볼륨감을 더하기 위해 손가락으로 컬을 빗어주십시오.

웨이브

- 1 촘촘한 컬 액세서리를 연결하고 그 위에 슬라이드 장착식 브러시를 끼우십시오.
- 2 모발 한 단을 브러시에 감아 주십시오 (그림 7).
모발이 브러시에 엉키는 것을 방지하려면 다음 방법을 따르십시오.
 - 한 단에 모발을 너무 많이 넣지 마십시오.
 - 모발 단을 브러시에 두 번 이상 감지 마십시오.
 - 모발 단을 풀 때에는 브러시가 아래쪽 모발에 닿지 않도록 주의하십시오.
- 3 5 ~ 10초 후에 브러시를 빼십시오.
- 4 컬을 식힌 후에 빗, 브러시 또는 손가락을 사용하여 모발을 마지막으로 정리하십시오.

나선형 웨이브

- 1 굵은 컬 액세서리를 연결하고 그 위에 슬라이드 장착식 나선형 액세서리를 끼우십시오.
- 2 모발을 한 단 잡은 다음, 레버를 눌러 클립을 열고 배럴과 클립 사이에 모발을 놓으십시오 (그림 8).
- 3 레버를 놓고 배럴을 모발 끝까지 끌어 내리십시오. 그리고 모발을 배럴에 감아 주십시오.

참고: 모발 끝이 원하는 방향으로 감겨 있는지 확인하십시오.

- 4 5 ~ 10초 후 클립을 열고 모발에서 배럴을 빼십시오.
- 5 웨이브를 식힌 후에 빗, 브러시 또는 손가락을 사용하여 모발을 마지막으로 정리하십시오.

나이아가라 웨이브

- 1 스트레이트너를 본체에 연결하십시오.
- 2 스트레이트너의 곡면이 서로 마주보도록 스트레이트너를 액세서리에 밀어 넣으십시오 (그림 9).

- 3** 모발을 한 단(최대 5~6cm 너비) 잡은 다음 레버를 눌러 액세서리를 열고 모발을 나이아가라 웨이브 열판 사이에 높으십시오 (그림 10).

안쪽 또는 바깥쪽 웨이브 중 선택하십시오. 제품을 원하는 방향으로 잡고 열판을 구부리면 원하는 웨이브가 만들어집니다.

- 4** 수 초 동안 스타일러를 위에서부터 끝까지 미끄러지듯 내리십시오. 열판이 머리 끝단의 3-5cm 위에 있을 때 제품을 원하는 방향으로 살짝 구부리면 최상의 효과를 얻을 수 있습니다.

스트레이트

- 1** 레버를 눌러 스트레이트너를 여십시오.

- 2** 스트레이트너를 하나씩 분리하십시오. 컬 팁을 잡고 각 열판을 스트레이트너에서 당겨 빼십시오 (그림 11).

- 3** 열판을 둥글게 돌려 평면이 서로 마주보도록 액세서리에 끼우십시오 (그림 12).

이제 스트레이트너를 사용하여 웨이브 없는 스트레이트 헤어를 연출할 수 있습니다.

열판 측면의 튀어나온 가장자리가 틀에 맞게 들어갔는지 확인해 주십시오.

- 4** 모발을 한 단(최대 5~6cm 너비) 잡은 다음 레버를 눌러 액세서리를 열고 모발을 나이아가라 웨이브 열판 사이에 높으십시오.

- 5** 수 초 동안 스타일러를 위에서부터 끝까지 미끄러지듯 내리십시오.

- 6** 열기가 식을 때까지 모발을 그대로 둔 후 빗질을 하십시오.

청소

절대 제품을 물 또는 다른 액체에 담그거나 행구지 마십시오.

- 1** 제품의 전원 코드를 뽑으십시오.

- 2** 액세서리 받침대에 스타일러를 두고 안전한 곳에 놓은 후 열기를 식히십시오.

20 한국어

3 제품과 액세서리를 작은 솔이나 마른 천으로 닦아주십시오.

보관

1 제품의 전원 코드를 뽑으십시오.

2 액세서리 받침대에 스타일러를 두고 안전한 곳에 놓은 후 열기를 식히십시오.

3 안전하고 건조한 장소에 제품을 보관하십시오.

전원 코드를 제품에 감지 마십시오.

환경

- 수명이 다 된 제품은 일반 가정용 쓰레기와 함께 버리지 마시고 지정된 재활용 수거 장소에 버리십시오. 이런 방법으로 환경 보호에 동참하실 수 있습니다 (그림 13).

품질 보증 및 서비스

보다 자세한 정보가 필요하시거나, 사용상의 문제가 있을 경우에는 필립스전자 홈페이지 www.philips.co.kr 를 방문하시거나 필립스 고객 상담실로 문의하십시오. 전국 서비스 센터 안내는 제품 보증서를 참조하십시오. *(주)필립스전자: (02)709-1200 *고객 상담실: (080)600-6600(수신자부담)

문제 해결

이 란은 제품을 사용하면서 가장 일반적으로 경험하게 되는 문제와 그 해결 방법을 제시합니다. 발생한 문제를 아래 정보로 해결할 수 없는 경우에는 필립스 고객 상담실로 문의하십시오.

문제점

해결책

제품이 작동하지 않습니다.

전원에 문제가 있거나 콘센트에 전원이 공급되지 않을 수 있습니다. 전원 공급 장치가 작동하는지 확인하십시오. 전원 공급 장치가 작동하는 경우 다른 제품의 플러그를 꽂아 콘센트에서 전원이 공급되는지 확인하십시오.

문제점

해결책

연결된 전압이 제품에 적합하지 않을 수 있습니다. 제품에 표시된 전압과 사용 지역의 전압이 일치하는지 확인하십시오.

제품의 전원 코드가 손상되었을 수 있습니다. 전원 코드가 손상된 경우, 안전을 위해 필립스 서비스 센터 또는 서비스 지정점에 의뢰하여 교체하십시오.

스타일링 결과가 만족스럽지 않습니다.

제품이 충분히 가열될 때까지 기다리지 않았을 수 있습니다. 준비 표시 등의 색깔이 바뀔 때까지 제품을 가열하십시오.

너무 많은 모발을 배럴에 말았거나 열판 사이에 넣었을 수 있습니다. 컬링 액세서리를 사용할 때는 모발 단을 너무 두껍게 잡지 마십시오. 단이 적을수록 컬이 더 곱슬거립니다. 나이가 가라 웨이브/스트레이트용 액세서리를 사용할 때는 모발 단이 5~6cm를 넘지 않아야 원하는 결과를 얻을 수 있습니다.

스타일링 액세서리가 모발에 충분히 오래 머물지 않았을 수 있습니다. 모발의 두께에 따라 모발을 스타일러에 5~10초간 두십시오.

제조번호 부여기준: 필립스 전자 제품의 제조번호는 모두 4자리로 되어 있습니다. 앞의 두 자리는 연도를 의미합니다. 나머지 뒤의 두 자리는 생산된 주를 의미합니다. 주는 1년을 52주로 나누어 순차적으로 구분합니다.

(예: 0512 → 2005년 12번째 주에 생산
0504 → 2005년 4번째 주에 생산)

Pengenalan

Tahniah atas pembelian anda dan selamat datang ke Philips! Untuk mendapat manfaat sepenuhnya daripada sokongan yang ditawarkan oleh Philips, daftarkan produk anda di www.philips.com/welcome.

Dengan Salon Multistylist baru, anda boleh membuat gaya unik untuk setiap majlis. Ia menawarkan kreativiti dan kefleksibelan dalam pendandanan rambut.

Perihalan umum (Gamb. 1)

- A** Pemegang
- B** Lampu penghidup kuasa
- C** Gelang kunci
- D** Berus luncur masuk
- E** Lingkar luncur
- F** Plat pelurus (dengan sisi melengkung dan rata)
- G** Alat tambahan pengeriting kecil
- H** Alat tambahan pengeriting besar
- I** Berus padel
- J** Tambahan pelurus
- K** Titik sedia
- L** Tuil
- M** Pau storan
- N** Klip rambut

Penting

Baca buku panduan pengguna ini dengan teliti sebelum anda menggunakan perkakas dan simpannya untuk rujukan masa depan.

Bahaya

- Jauhkan perkakas daripada air. Jangan gunakannya berhampiran atau di atas air yang tertakung di dalam tab mandi, besen basuh, sink dan sebagainya. Apabila anda menggunakan perkakas di bilik mandi, cabut plag perkakas selepas digunakan.

Amaran

- Periksa sama ada voltan yang ditunjukkan pada perkakas sepadan dengan voltan sesalur kuasa setempat sebelum anda menyambungkan perkakas.
- Periksa dengan kerap keadaan kord utama. Jangan gunakan perkakas jika plag, kord utama atau perkakas rosak.
- Jika kord sesalur rosak, ia mesti digantikan oleh Philips, pusat servis yang dibenarkan oleh Philips atau pihak yang telah diluluskan bagi mengelakkan bahaya.
- Perkakas ini bukan dimaksudkan untuk digunakan oleh orang (termasuk kanak-kanak) yang kurang upaya dari segi fizikal, deria atau mental, atau kurang berpengalaman dan pengetahuan, kecuali mereka diawasi atau diberi arahan berkenaan penggunaan perkakas ini oleh orang yang bertanggungjawab atas keselamatan mereka.
- Kanak-kanak kecil harus diawasi untuk memastikan mereka tidak bermain dengan perkakas itu.
- Jauhkan perkakas dari permukaan yang tidak tahan panas dan jangan sekali-kali tutup perkakas dengan sebarang alas (contohnya tuala atau kain) semasa ia panas.
- Jauhkan perkakas dari barang yang mudah terbakar.
- Jangan biarkan perkakas tidak diawasi apabila plagnya dipasang.
- Cabutkan plag perkakas setiap kali selepas digunakan.
- Sentiasa pulangkan perkakas kepada pusat perkhidmatan yang diluluskan oleh Philips untuk pemeriksaan atau pembaikan. Pembaikan oleh orang yang tidak mahir boleh menyebabkan situasi yang amat bahaya kepada pengguna.

Awas

- Untuk perlindungan tambahan, kami mengesyorkan agar anda memasang peranti arus baki (RCD) dalam litar elektrik yang membekali bilik air. RCD ini mesti mempunyai arus pengoperasian baki berkadar yang tidak melebihi 30mA. Mintalah nasihat daripada juru pemasangan anda.
- Pastikan alat tambahan bersih dan bebas daripada habuk, debu dan produk pendandanan seperti mus, penyembur dan gel. Jangan sekali-kali gunakan perkakas ini bersama-sama produk pendandanan yang lain.

- Alat tambahan dan bahagian plastik berhampiran dengan alat tambahan mencapai suhu tinggi dengan cepat. Elakkan permukaan perkakas yang panas daripada tersentuh dengan kulit anda.
- Alat tambahan mempunyai salutan seramik. Salutan ini semakin lama semakin haus. Ini tidak menjejaskan prestasi perkakas anda.
- Jangan biarkan alat tambahan di dalam rambut anda lebih daripada beberapa saat setiap kali, untuk mengelakkan kerosakan kepada rambut anda.
- Gunakan perkakas hanya pada rambut yang kering.
- Jangan gunakan perkakas pada rambut palsu.
- Jangan gunakan perkakas untuk sebarang tujuan lain daripada yang di gambarkan dalam buku panduan ini.
- Tunggu sehingga perkakas sejuk sebelum menyimpannya.
- Jangan lilit kord sesalur mengelilingi perkakas.

Medan Elektro Magnet (EMF)

Perkakas Philips ini mematuhi semua piawai yang berhubung dengan medan elektromagnet (EMF). Jika dikendalikan dengan betul dan mematuhi arahan dalam manual pengguna ini, perkakas selamat untuk digunakan menurut bukti saintifik yang boleh didapati pada masa ini.

Bersedia untuk menggunakannya

Menyambung/membuka sambungan alat tambahan

Prosedur ini diguna pakai kepada semua alat tambahan.

- 1** Luncurkan alat tambahan ke atas pemegang. Pastikan bahagian sokongan menghala ke bawah (Gamb. 2).
- 2** Putarkan gelang kunci pada pemegang ke kanan sehingga anak panah tebal pada gelang kunci sejajar dengan anak panah pada pemegang (Gamb. 3).

Alat tambahan kini telah dipasang dengan kukuh ke pemegang.

- 3** Untuk membuka sambungan alat tambahan, putarkan gelang kunci ke kiri dan tarik alat tambahan keluar dari pemegang.

Cabutkan plag perkakas apabila anda menanggalkan alat tambahan selepas atau semasa mendandan. Elakkan daripada menyentuh bahagian logam dan seramik alat tambahan, kerana bahagian-bahagian ini panas.

Menggunakan perkakas

Dengan Salon Multistylist anda boleh membuat keriting halus, keriting besar, alun, gelung jurai, ketak dan rambut yang lurus.

- 1 Sikat atau berus rambut anda supaya ia kemas dan licin.
- 2 Sambung alat tambahan pada pemegang (lihat bab 'Menyediakan untuk penggunaan'). Pastikan bahagian penyokong menghala ke bawah.
- 3 Letak perkakas pada bahagian sokongan alat tambahan.
- 4 Masukkan plag utama ke dalam soket.
 - ▶ Lampu penghidup kuasa menyala dan perkakas mula memanaskan (Gamb. 4).
 - ▶ Perkakas sedia untuk digunakan apabila titik sedia pada alat tambahan bertukar warna (Gamb. 5).
- 5 Gayakan rambut anda. Lihat seksyen di bawah untuk arahan tertentu bagi setiap alat tambahan.

Nota: Apabila anda menggunakan salah satu daripada alat tambahan atau berus lancar, sentiasa pastikan bahagian hujung gelung rambut dililitkan dalam arah yang betul.

- 6 Biarkan pendandan di dalam rambut anda selama beberapa saat. Tempoh masa anda perlu membiarkan pendandan di dalam rambut anda bergantung kepada ketebalan rambut anda.

Jangan biarkan pendandan dalam rambut anda lebih daripada 10 saat.

Keriting besar atau halus

- 1 Sambung alat tambahan pengeriting besar atau kecil pada pemegang.
- 2 Ambil segelung rambut, tekan tuil untuk membuka sepit dan letakkan pengunci antara laras dan sepit (Gamb. 6).

- 3 Lepaskan tuil dan luncurkan laras ke hujung rambut. Kemudian lilitkan rambut di sekeliling laras.

Nota: Pastikan anda melilitkan hujung gelung rambut mengikut arah yang dikehendaki.

- 4 Buka sepit setelah 5 hingga 10 saat dan keluarkan laras daripada rambut.

- 5 Biarkan keriting menyejuk sebelum anda sikat, berus atau melalukan jari-jari di antara rambut untuk membentuk gaya yang akhir.

Petua: Anda boleh melalukan jari-jari anda di antara rambut yang keriting untuk mengembangkannya.

Ketak

- 1 Pasangkan alat tambahan pengeriting kecil pada pemegang. Luncurkan berus pada alat tambahan pengeriting.

- 2 Ambil segelung rambut dan lilitkannya di sekeliling berus luncur (Gamb. 7).

Elakkan berus luncur daripada tersangkut pada rambut dengan cara yang berikut:

- Jangan ambil terlalu banyak rambut dalam satu gumpalan.
- Jangan lilitkan segelung rambut lebih daripada dua kali di sekeliling berus luncur.
- Semasa membuka lilitan satu gelung rambut, pastikan anda memegang berus luncur jauh dari rambut di bawahnya.

- 3 Tanggalkan berus luncur dari rambut anda setelah 5 hingga 10 saat.

- 4 Biarkan keriting menyejuk sebelum anda sikat, berus atau melalukan jari-jari di antara rambut untuk membentuk gaya yang akhir.

Gelung jurai

- 1 Pasangkan alat tambahan pengeriting besar pada pemegang. Luncurkan lingkaran luncur pada alat tambahan pengeriting.

- 2 Ambil segelung rambut, tekan tuil untuk membuka sepit dan letakkan pengunci antara laras dan sepit (Gamb. 8).

- 3 Lepaskan tuil dan luncurkan laras ke hujung gelung rambut. Kemudian lilitkan rambut di sekeliling laras disepanjang bentuk pelingkar .

Nota: Pastikan anda melilitkan hujung gelung rambut mengikut arah yang dikehendaki.

- 4 Buka sepiit setelah 5 hingga 10 saat dan keluarkan laras daripada rambut.
- 5 Biarkan keriting menyejuk sebelum anda sikat, berus atau melalukan jari-jari di antara rambut untuk membentuk gaya yang akhir.

Selakan

- 1 Sambung alat tambahan pelurus pada pemegang.
- 2 Luncurkan plat pelurus ke dalam alat tambahan dengan sisi melengkung menghala terus menghadapi satu sama lain (Gamb. 9).
- 3 Ambil segelung rambut (maks. 5 hingga 6cm lebar). Tekan tuil untuk membuka alat tambahan pelurus dan letakkan gelung antara plat (Gamb. 10).

Putuskan sama ada anda hendak mencipta selakan ke dalam atau ke luar. Pegang alat tambahan supaya sisi melengkung plat mencipta jenis selakan yang anda kehendaki.

- 4 Luncurkan pندان dengan perlahan-lahan mengikut panjang rambut dalam beberapa saat. Apabila plat berada 3-5cm di atas hujung gelung rambut, pintalkan sedikit perkakas ke dalam atau ke luar untuk mencipta jenis selakan yang anda kehendaki.

Rambut licin berkilat

- 1 Tekan tuil untuk membuka alat tambahan pelurus.
- 2 Tanggalkan plat pelurus satu demi satu. Pegang muncung yang sejuk dan tarik setiap plat keluar dari alat tambahan pelurus (Gamb. 11).
- 3 Pusingkan plat dan luncurkannya kembali ke dalam alat tambahan dengan sisi yang rata menghala satu sama lain (Gamb. 12).

Anda kini boleh menggunakan alat tambahan pelurus untuk mencipta rambut yang licin berkilat tanpa selakan.

Pastikan pinggir plat disisipkan dengan betul ke dalam alur.

- 4 Ambil segelung rambut (maks. 5 hingga 6cm lebar). Tekan tuil untuk membuka alat tambahan pelurus dan letakkan gelung antara plat.
- 5 Luncurkan pendandan perlahan-lahan mengikut panjang rambut dalam beberapa saat.
- 6 Biarkan rambut yang licin berkilat sejuk sebelum anda menyikat atau memberusnya.

Pembersihan

Jangan tenggelamkan perkakas ke dalam air atau apa-apa cecair lain, atau membilaskannya di bawah paip.

- 1 Tanggalkan plag perkakas.
- 2 Letakkan alat pendandan di atas penyokong alat tambahan di tempat yang selamat kemudian biarkan ia sejuk.
- 3 Bersihkan perkakas dan alat tambahan dengan berus kecil atau kain kering.

Penyimpanan

- 1 Tanggalkan plag perkakas.
- 2 Letakkan alat pendandan di atas penyokong alat tambahan di tempat yang selamat kemudian biarkan ia sejuk.
- 3 Simpan perkakas di tempat yang selamat dan kering.

Jangan lilit kord sesalur mengelilingi perkakas.

Alam sekitar

- Jangan buang perkakas bersama sampah rumah pada akhir hayatnya, tetapi bawanya ke pusat pungutan rasmi untuk dikitar semula. Dengan

berbuat sedemikian anda membantu memelihara alam sekitar (Gamb. 13).

Jaminan dan servis

Jika anda memerlukan maklumat atau menghadapi masalah, sila kunjungi laman web Philips di www.philips.com atau hubungi Pusat Layanan Pelanggan Philips di negara anda (anda boleh mendapatkan nombor telefonnya di dalam risalah jaminan sedunia). Jika tiada Pusat Layanan Pelanggan di negara anda, hubungi wakil pengedar Philips tempatan atau hubungi Jabatan Servis Perkakas Domestik dan Penjagaan Diri BV Philips.

Menyelesaikan masalah

Bab ini meringkaskan masalah yang paling kerap berlaku dengan perkakas ini. Jika anda tidak dapat menyelesaikannya dengan maklumat di bawah, sila hubungi Pusat Penjagaan Pelanggan di negara anda.

Masalah

Penyelesaian

Perkakas tidak berjalan

Mungkin berlaku gangguan bekalan kuasa atau soket tidak hidup. Periksa jika bekalan kuasa berfungsi. Jika ia berfungsi, pasanglah plag perkakas lain ke dalam soket untuk memeriksa sama ada soket tersebut hidup.

Perkakas mungkin tidak bersesuaian dengan kuasa voltan yang bersambung dengannya. Pastikan voltan yang ditunjukkan pada perkakas berpadanan dengan kuasa voltan utama setempat.

Mungkin kord sesalur utama perkakas telah rosak. Jika ia rosak, hendaklah diganti oleh Philips, pusat servis yang diberi kuasa oleh Philips atau orang yang berkelayakan untuk menghindari bahaya.

Masalah	Penyelesaian
Hasil pendandan tidak memuaskan.	Kemungkinan anda tidak memanaskan perkakas itu secukupnya. Biarkan perkakas memanaskan sehingga titik sedia bertukar warna.
	Kemungkinan anda melilitkan terlalu banyak rambut di sekeliling laras atau meletakkan terlalu banyak rambut antara plat. Apabila anda menggunakan alat tambahan pengeriting atau berus luncur, jangan jadikan gelung rambut terlalu tebal. Semakin nipis gelung rambut, semakin halus keriting yang dihasilkan. Apabila anda menggunakan alat tambahan pelurus, pastikan gelung rambut tidak lebih dari 5-6cm lebar untuk mendapatkan hasil yang baik.
	Kemungkinan anda tidak membiarkan alat tambahan pendandan cukup lama dalam rambut. Biarkan pendandan di dalam rambut anda selama 5 hingga 10 saat, bergantung pada ketebalan rambut anda.

บทนำ

ขอแสดงความยินดีที่คุณสั่งซื้อและยินดีต้อนรับสู่ผลิตภัณฑ์ของ Philips! เพื่อให้คุณได้รับประโยชน์อย่างเต็มที่จากบริการที่ Philips มอบให้ โปรดลงทะเบียนผลิตภัณฑ์ของคุณที่ www.philips.com/welcome ด้วย Salon Multistylist ใหม่ คุณสามารถสร้างทรงผมที่เป็นเอกลักษณ์ได้สำหรับทุกโอกาส ให้คุณจัดแต่งทรงผมที่สร้างสรรค์และหลากหลายได้ไม่จำกัด

ส่วนประกอบ (รูปที่ 1)

- A** ด้ามจับ
- B** สัญญาณไฟแสดงการเปิดทำงาน
- C** วงแหวนสำหรับล็อก
- D** แปรงแบบสไลด์
- E** อุปกรณ์ตัดผมเกลียว
- F** แผ่นยึดผม (มีด้านโค้งและด้านเรียบ)
- G** อุปกรณ์มีวนผมขนาดเล็ก
- H** อุปกรณ์มีวนผมขนาดใหญ่
- I** แปรงหรีผม
- J** อุปกรณ์ยึดผม
- K** สัญญาณไฟแสดงความพร้อมของเครื่อง
- L** ก้านปุ่ม
- M** กระจกเงาสำหรับจัดเก็บ
- N** คลิปหนีบผม

ข้อควรจำ

ควรอ่านคู่มืออย่างละเอียดก่อนใช้งานและเก็บไว้เพื่อใช้อ้างอิงในครั้งต่อไป

อันตราย

- ควรเก็บเครื่องให้ห่างจากน้ำ ห้ามใช้เครื่องใกล้หรือเหนือน้ำในอ่างอาบน้ำ อ่างล้างหน้า หรืออ่างชั่ง เมื่อใช้งานในห้องน้ำ ควรถอดปลั๊กไฟออกหลังจากใช้งานเสร็จแล้ว

จำเตือน

- ก่อนใช้งานโปรดตรวจสอบแรงดันไฟที่ระบบผลิตภัณฑ์ว่าตรงกับแรงดันไฟที่ใช้ภายในบ้านหรือไม่
- ตรวจสอบสายไฟอย่างสม่ำเสมอ ห้ามใช้เครื่องหากปลั๊กไฟ สายไฟหลวม หรือตัวเครื่องชำรุด
- หากสายไฟชำรุด ควรนำไปเปลี่ยนที่บริษัทฟิลิปส์ หรือศูนย์บริการที่ได้รับอนุญาตจากฟิลิปส์ หรือบุคคลที่ผ่านการอบรมจากฟิลิปส์ดำเนินการเปลี่ยนให้ เพื่อหลีกเลี่ยงอันตรายที่อาจเกิดขึ้นได้

- ไม่ควรให้บุคคล (รวมทั้งเด็กเล็ก) ที่มีสภาพร่างกายไม่แข็งแรงหรือสภาพจิตใจไม่ปกติ หรือขาดประสบการณ์และความรู้ความเข้าใจ นำอุปกรณ์นี้ไปใช้งาน เว้นแต่จะอยู่ในการควบคุมดูแลหรือได้รับคำแนะนำในการใช้งานโดยผู้ที่รับผิดชอบในด้านความปลอดภัย
- เด็กเล็กควรได้รับการดูแลเพื่อป้องกันไม่ให้เด็กนำอุปกรณ์นี้ไปเล่น
- เก็บเครื่องนี้ให้ห่างจากพื้นผิวที่ไม่ทนต่อความร้อน และไม่ควรวางสิ่งอื่นใดบนเครื่อง (เช่น ผ้าขนหนูหรือเสื้อผ้า) เมื่อเครื่องมีความร้อน
- เก็บเครื่องให้ห่างจากวัสดุไวไฟ
- ห้ามเสียบปลั๊กไฟเครื่องทิ้งไว้ตามลำพัง
- ถอดปลั๊กไฟออกทุกครั้งหลังเลิกใช้งาน
- ควรนำเครื่องไปตรวจสอบหรือซ่อมตามศูนย์บริการที่ได้รับอนุญาตของฟิลิปส์ทุกครั้ง การซ่อมแซมโดยช่างที่ไม่ได้รับอนุญาตอาจทำให้เกิดอันตรายร้ายแรงต่อผู้ใช้งาน

ข้อควรระวัง

- เพื่อเพิ่มการป้องกัน เราขอแนะนำให้ติดตั้ง Residual current device (RCD) ในระบบไฟภายในห้องอาบน้ำ RCD นี้จะมีกระแสไฟ Residual operating current ไม่เกิน 30mA โปรดสอบถามเจ้าหน้าที่ติดตั้งสำหรับคำแนะนำ
- ควรให้อุปกรณ์เสริมสะอาดและปราศจากคราบฝุ่น สิ่งสกปรก รวมทั้งผลิตภัณฑ์จัดแต่งทรงผม เช่น มูส สเปรย์ และเจลแต่งผม ห้ามใช้เครื่องพร้อมกับผลิตภัณฑ์จัดแต่งทรงผมเด็ดขาด
- อุปกรณ์เสริมและชิ้นส่วนพลาสติกโดยรอบจะมีอุณหภูมิร้อนขึ้นอย่างรวดเร็ว ควรป้องกันไม่ให้ผิวหนังของคุณสัมผัสผลิตภัณฑ์พื้นผิวที่ร้อนของเครื่อง
- อุปกรณ์เสริมมีการเคลือบด้วยเซรามิก สารเคลือบนี้จะร้อนออกอย่างช้าๆ เมื่อเวลาผ่านไป ซึ่งไม่มีผลต่อประสิทธิภาพการทำงานของเครื่อง
- ห้ามปล่อยให้อุปกรณ์เสริมสัมผัสเส้นผมของคุณนานเกินสองหรือสามวินาทีในแต่ละครั้ง เพื่อป้องกันไม่ให้ผมเสีย
- ใช้งานขณะผมแห้งเท่านั้น
- ห้ามใช้งานกับเส้นผมที่เปียกน้ำ
- ห้ามใช้งานเครื่องเพื่อจุดประสงค์อื่นนอกเหนือจากที่อธิบายไว้ในคู่มือ
- ควรปล่อยให้เครื่องเย็นลงก่อนจัดเก็บ
- ห้ามพันสายไฟรอบเครื่อง

Electromagnetic fields (EMF)

ผลิตภัณฑ์ของฟิลิปส์ ได้มาตรฐานด้านคลื่นแม่เหล็กไฟฟ้า (EMF) หากมีการใช้งานอย่างเหมาะสมและสอดคล้องกับคำแนะนำในคู่มือนี้ คุณสามารถใช้ผลิตภัณฑ์ได้อย่างปลอดภัยตามข้อพิสูจน์ทางวิทยาศาสตร์ในปัจจุบัน

การเตรียมตัวก่อนใช้งาน

การประกอบ/ถอดอุปกรณ์เสริม

ขั้นตอนนี้ใช้ได้กับอุปกรณ์เสริมทั้งหมด

- 1 เลื่อนอุปกรณ์เสริมให้เข้ากับด้ามจับ โดยให้ฐานของอุปกรณ์ชี้ลง (รูปที่ 2)

- 2 หมุนวงแหวนสำหรับลอคอุปกรณ์ที่อยู่บนด้ามจับไปทางขวาจนกว่าลูกครีที่บนวงแหวนจะอยู่ตรงกับลูกตรบนด้ามจับ (รูปที่ 3)

อุปกรณ์เสริมจะประกอบเข้ากับด้ามจับอย่างปลอดภัย

- 3 ในการถอดอุปกรณ์เสริม ให้หมุนวงแหวนสำหรับลอคไปทางซ้ายแล้วดึงอุปกรณ์เสริมออกจากด้ามจับ

ถอดปลั๊กไฟเมื่อถอดอุปกรณ์เสริมออกหลังหรือขณะจัดแต่งทรงผม หลีกเลี่ยงการสัมผัสกับส่วนที่เป็นโลหะและเซรามิก เนื่องจากจะมีความร้อนอยู่

การใช้งาน

Salon Multistylist ใหม่ สามารถทำผมลอนเล็ก ลอนใหญ่ ผมหยักศก ผมลอนวงแหวน ผมปลายงอน และผมตรงได้อย่างง่ายดาย

- 1 หวีหรือแปรงผมเพื่อสางผมที่พันกันออกและทำให้ผมเรียบขึ้น
- 2 ประกอบอุปกรณ์เสริมเข้ากับด้ามจับ (ดูหัวข้อ 'การเตรียมการใช้') โดยให้ฐานของอุปกรณ์ชี้ลง
- 3 ใส่ตัวเครื่องเข้ากับฐานของอุปกรณ์เสริม
- 4 เสียบปลั๊กไฟเข้ากับเต้ารับบนผนัง
 - สัญญาณไฟจะสว่างขึ้นเมื่อเปิดการทำงาน และเครื่องจะร้อนขึ้น (รูปที่ 4)
 - เครื่องจะพร้อมใช้งานเมื่อสัญญาณไฟพร้อมทำงานบนอุปกรณ์เสริมเปลี่ยนสี (รูปที่ 5)
- 5 จัดแต่งทรงผม ดูคำแนะนำการใช้งานของอุปกรณ์เสริมแต่ละแบบที่ด้านล่าง

หมายเหตุ: เมื่อคุณใช้อุปกรณ์ม้วนผมหรือแปรงแบบสไลด์ ตรวจสอบให้แน่ใจว่าคุณม้วนผมไปในทิศทางที่ต้องการแล้ว

- 6 ให้เครื่องจัดแต่งทรงผมสัมผัสกับเส้นผมสักครู่

ระยะเวลาที่เครื่องต้องสัมผัสเส้นผมของคุณขึ้นอยู่กับความหนาของผม

อย่าปล่อยให้เครื่องจัดแต่งทรงผมสัมผัสเส้นผมของคุณนานเกิน 10 วินาที

ผมลอนใหญ่หรือเล็ก

- 1 ประกอบอุปกรณ์ม้วนผมขนาดใหญ่หรือเล็กเข้ากับด้ามจับ
- 2 แบ่งผมออกเป็นช่อ กัดก้านลงเพื่อเปิดคลิปหนีบผม แล้ววางช่อผมระหว่างแกนม้วนผมกับคลิปหนีบผม (รูปที่ 6)
- 3 ปลดปล่อยช่อผมและเลื่อนแกนไปจนถึงปลายช่อผม จากนั้นจึงม้วนผมรอบแกน

หมายเหตุ: ตรวจสอบให้แน่ใจว่าคุณม้วนผมไปในทิศทางที่ต้องการแล้ว

4 เปิดคัลิปหนีบผมหลังจาก 5-10 วินาทีแล้วเอาผมออกจากแกน

5 ให้ลอนผมเย็นลงก่อนหวี แปรง หรือจัดทรงผมในขั้นสุดท้าย

เคล็ดลับ: สามารถใช้นิ้วมือสวมแทนหวีได้ เพื่อให้ผมคุณหนาและดูมีน้ำหนักยิ่งขึ้น

ผมหยักศก

1 ประกอบอุปกรณ์ม้วนผมขนาดเล็กเข้ากับด้ามจับ จากนั้นใส่แปรงม้วนผมบนอุปกรณ์ม้วนผม

2 แบ่งผมออกเป็นข้อ และม้วนผมรอบแปรงแบบสไลด์ (รูปที่ 7)

เพื่อป้องกันไม่ให้ผมพันแปรงแบบสไลด์ ควรทำดังนี้

- ไม่ควรแบ่งผมมากเกินไป
- ห้ามม้วนผมที่แบ่งไว้รอบแปรงแบบสไลด์มากกว่าสองรอบ
- ในกรณีที่คลายผมออก ตรวจสอบให้แน่ใจว่าแปรงที่ม้วนผมอยู่ห่างจากปลายผม

3 เอาแปรงออกจากผมหลังจากผ่านไป 5-10 วินาที

4 ให้ลอนผมเย็นลงก่อนหวี แปรง หรือจัดทรงผมในขั้นสุดท้าย

ผมลอนวงแหวน

1 ประกอบอุปกรณ์ม้วนผมขนาดใหญ่เข้ากับด้ามจับ จากนั้นใส่อุปกรณ์ตัดผมเกลียวบนอุปกรณ์ม้วนผม

2 แบ่งผมออกเป็นข้อ กดก้านลงเพื่อเปิดคัลิปหนีบผม แล้ววางข้อผมระหว่างแกนม้วนผมกับคัลิปหนีบผม (รูปที่ 8)

3 ปลดยก้านหนีบผมและเลื่อนแกนไปจนถึงปลายข้อผม จากนั้นจึงม้วนผมรอบแกนไปตามแนวของที่ตัดผมให้เป็นเกลียว

หมายเหตุ: ตรวจสอบให้แน่ใจว่าคุณม้วนข้อผมไปในทิศทางที่ต้องการแล้ว

4 เปิดคัลิปหนีบผมหลังจาก 5-10 วินาทีแล้วเอาผมออกจากแกน

5 ให้เกลียวผมเย็นลงก่อนหวี แปรง หรือจัดทรงผมในขั้นสุดท้าย

ปลายงอน

1 ประกอบอุปกรณ์ยึดผมเข้ากับด้ามจับ

2 เลื่อนแผ่นยึดผมเข้ากับอุปกรณ์เสริมโดยให้ด้านโค้งหันเข้าหากัน (รูปที่ 9)

3 แบ่งผมออกเป็นข้อ (กว้างประมาณ 5-6 ซม.) กดก้านลงเพื่อเปิดอุปกรณ์ยึดผม แล้ววางข้อผมระหว่างแผ่น (รูปที่ 10)

ตัดสินใจว่าจะจัดแต่งทรงผมให้ปลายอนเข้าหรืออนออก ถัดเครื่องจัดแต่งทรงผมโดยให้ด้านโค้งของแผ่นความร้อนอยู่ในลักษณะที่จะตัดผมตามการงอนของผมที่คุณต้องการ

- 4 ค่อยๆ เลื่อนเครื่องจัดแต่งทรงผมลงมาช้าๆ ประมาณ 2-3 วินาที เมื่อแผ่นความร้อนอยู่เหนือปลายของข้อผม 3-5 ซม. ค่อยๆ ปิดเครื่องให้หันเข้าหรือออกเพื่อแต่งผมให้อนตามต้องการ

ผมเรียบตรง

- 1 ดันก้านปุ่มเพื่อเปิดอุปกรณ์ยืดผม
- 2 ถอดแผ่นยืดผมออกทีละชั้น โดยจับปลายด้านที่เย็นและดึงแผ่นออกจากอุปกรณ์ยืดผม (รูปที่ 11)
- 3 พลิกแผ่นยืดผมแล้วเลื่อนกลับเข้าไปในอุปกรณ์เสริมโดยให้ด้านเรียบหันเข้าหากัน (รูปที่ 12)
จากนั้น คุณสามารถใช้อุปกรณ์ยืดผมจัดแต่งผมให้ตรงไม่โค้งงอได้

ตรวจสอบให้แน่ใจว่าใส่ขอบของแผ่นความร้อนลงในช่องพอดี

- 4 แบ่งผมออกเป็นข้อ (กว้างประมาณ 5-6 ซม.) กดก้านลงเพื่อเปิดอุปกรณ์ยืดผม แล้ววางข้อผมระหว่างแผ่น
- 5 ค่อยๆ เลื่อนเครื่องจัดแต่งทรงผมลงมาช้าๆ ประมาณ 2-3 วินาที
- 6 ควรรอให้ผมที่เรียบตรงเย็นลงก่อนที่จะหวีหรือแปรงผม

การทำความสะอาด

ห้ามจุ่มตัวเครื่องลงในน้ำหรือของเหลวใดๆ หรือเปิดน้ำก๊อกไหลผ่านตัวเครื่อง

- 1 ถอดปลั๊กไฟออก
- 2 ควรรวางเครื่องจัดแต่งทรงผมบนฐานรองของอุปกรณ์ไว้ในที่ปลอดภัยและปล่อยให้เย็นลง
- 3 ทำความสะอาดตัวเครื่องและอุปกรณ์เสริมด้วยแปรงขนขนาดเล็กหรือผ้าแห้ง

การจัดเก็บ

- 1 ถอดปลั๊กไฟออก
- 2 ควรรวางเครื่องจัดแต่งทรงผมบนฐานรองของอุปกรณ์ไว้ในที่ปลอดภัยและปล่อยให้เย็นลง
- 3 ควรจัดเก็บในที่แห้งและปลอดภัย

ห้ามพันสายไฟรอบเครื่อง

สภาพแวดล้อม

- ห้ามทิ้งได้รวมกับขยะในครัวเรือนทั่วไป เมื่อเครื่องหมดอายุการใช้งานแล้ว ควรทิ้งลงในถังขยะสำหรับนำกลับไปใช้ใหม่ได้ (รีไซเคิล) เพื่อช่วยรักษาภาวะสิ่งแวดล้อมที่ดี (รูปที่ 13)

การรับประกันและการบริการ

หากคุณมีปัญหาหรือต้องการทราบข้อมูล โปรดเข้าชมเว็บไซต์ของ Philips ได้ที่ www.philips.com หรือติดต่อศูนย์บริการคุณลูกค้าของ Philips ในประเทศของคุณ (หมายเลขโทรศัพท์ของศูนย์บริการฯ อยู่ในเอกสารแนบพับเกี่ยวกับการรับประกันทั่วโลก) หากในประเทศของคุณ ไม่มีศูนย์บริการ โปรดติดต่อตัวแทนจำหน่ายผลิตภัณฑ์ของ Philips ในประเทศ หรือติดต่อแผนกบริการของ Philips Domestic Appliances and Personal Care BV

การแก้ปัญหา

ในหัวข้อนี้ ได้รวบรวมปัญหาทั่วไปที่เกี่ยวกับเครื่องสกัดน้ำผลไม้ซึ่งคุณอาจพบได้ หากยังไม่สามารถแก้ไขปัญหามาตามข้อมูลด้านล่างที่ให้มาได้ กรุณาติดต่อศูนย์บริการลูกค้าในประเทศของคุณ

ปัญหา	การแก้ปัญหา
เครื่องไม่ทำงาน	<p>บางทีอาจมีข้อบกพร่องด้านระบบไฟหรือช่องเสียบไม่ทำงาน ตรวจสอบว่าระบบจ่ายไฟนั้นเป็นปกติ หากใช้งานได้ ให้เสียบปลั๊กเครื่องใช้ไฟฟ้าอื่นเพื่อตรวจสอบว่าช่องเสียบนั้นใช้ได้หรือไม่</p> <p>อาจใช้เครื่องแต่งผมกับแรงดันไฟฟ้าหลักที่ไม่ตรงกับที่ระบุ จึงควรตรวจสอบแรงดันไฟฟ้าที่อยู่บนตัวเครื่องซึ่งต้องตรงกับแรงดันไฟฟ้าของสายไฟหลัก</p> <p>ในกรณีที่สายไฟหลักเกิดชำรุดเสียหายให้ดำเนินการเปลี่ยนสายไฟหลักดังกล่าวที่บริษัทฟิลิปส์ หรือศูนย์ที่ได้รับการแต่งตั้ง หรือบุคคลที่ได้รับการแต่งตั้งโดยบริษัทเพื่อป้องกันการเกิดอันตราย</p>
ทรงผมที่ได้ไม่น่าพึงพอใจ	<p>อาจเกิดจากเครื่องยังร้อนไม่นานพอ ปล่อยให้เครื่องร้อนจนสัญญาณไฟพร้อมทำงานเปลี่ยนสี</p> <p>อาจเกิดจากมีวนผมเข้ากับแกนหรือจัดผมเข้ากับแผ่นความร้อนมากเกินไป ในการใช้อุปกรณ์คุณไม่ควรแบ่งผมหนาเกินไป ควรแบ่งผมเป็นข้อบางๆ เพราะจะทำให้ลอนผมสวยและอยู่ทรงดียิ่งขึ้น เมื่อใช้อุปกรณ์มีวนผมหรือแปรงแบบสไลด์ ผมไม่ควรกว้างเกิน 5-6 ซม. เพื่อให้ได้ผลตามต้องการ</p> <p>ระยะเวลาที่อุปกรณ์อยู่ที่ผมของคุณอาจไม่นานพอ ให้เครื่องอยู่ที่ผมของคุณ 5-10 วินาที ทั้งนี้ขึ้นอยู่กับความหนาของผม</p>

簡介

恭喜您購買本產品並歡迎加入飛利浦！請於 www.philips.com/welcome 註冊您的產品，來善用飛利浦提供的支援。

有了新沙龍級百變造型整髮組，您可以針對所有場合創造獨特造型。為您的髮型帶來無窮的創意與變化！

一般說明 (圖 1)

- A** 機身
- B** 電源開啟指示燈
- C** 鎖定環
- D** 活動式造型梳
- E** 活動式整髮螺旋套
- F** 直髮器面板 (浪板及平板夾)
- G** 小髮捲造型器
- H** 大髮捲造型器
- I** 寬版梳
- J** 直髮器配件
- K** 待機指示燈
- L** 壓桿
- M** 收藏袋
- N** 髮夾

重要事項

在使用本產品前，請先仔細閱讀本使用手冊，並保留說明以供日後參考。

危險

- 使用本產品時，請遠離水！切勿靠近或放在已盛水的浴缸、洗手台及水槽等容器上面。在浴室使用完本產品，請將插頭拔掉。

警示

- 在您連接電源之前，請檢查本地的電源電壓是否與產品所標示的電源電壓相符。
- 請定期檢查電線的狀況。如果插頭、電線、或者產品本身發生損壞時，請勿使用本產品。

- 如果電線損壞，必須交由飛利浦、飛利浦授權之服務中心，或是具備相同資格的技師更換，以免發生危險。
- 本產品不適合供下列人士 (包括小孩) 使用：身體官能或心智能力退化者，或是經驗與使用知識缺乏者。他們需要有負責其安全的人員在旁監督，或指示產品的使用方法，方可使用。
- 請勿讓孩童將本產品當成玩具。
- 請將本產品遠離非抗熱表面；當本產品溫度還很高時，請勿在本產品上覆蓋任何物品 (例如：毛巾或布)。
- 請將本產品遠離易燃物品。
- 在無人看管的情況下，請將本產品的插頭拔掉。
- 用完本產品後，請務必將插頭拔掉。
- 請將本產品送回飛利浦授權的服務中心檢查或維修，由不合格的人員所做的維修可能導致使用上的危險。

注意事項

- 為了加強安全，建議在通向浴室的電流迴路上安裝 30 毫安培以下的漏電斷路器 (RCD)。請洽詢合格的水電工。
- 請保持配件的清潔，避免沾染灰塵和其他造型產品，如慕斯、噴霧、或髮膠。使用本產品時，請勿同時使用其他造型產品。
- 配件和周圍的塑膠零件會在短時間內達到高溫。請避免皮膚直接與此產品的高溫表面接觸。
- 配件表層為陶瓷材質。此材質會慢慢隨時間磨損，但不會影響產品的效能。
- 面板一次停留在頭髮上的時間請勿過長，以避免損害您的髮質。
- 僅可在乾燥的頭髮上使用本產品。
- 請勿在假髮上使用本產品。
- 請勿將本產品使用於非本手冊描述之目的。
- 在進行收納之前，請先等候本產品完全冷卻。
- 請勿將電線纏繞在本產品上。

電磁場 (EMF)

本飛利浦產品符合電磁場 (electromagnetic fields, EMF) 所有相關標準。若正確處理及依照本使用手冊之說明進行操作，根據現有之科學文獻來看，使用本產品並無安全顧慮。

使用前準備

組裝/拆解配件

此程序適用所有配件。

- 1 將配件套在機身上，確定底座朝下。(圖 2)
- 2 往右轉動機身上的鎖定環，直到鎖定環上的實心箭頭與機身上的箭頭對齊為止。(圖 3)
此時，配件已經穩固地固定在機身上了。
- 3 若要拆解配件，請將鎖定環向左轉並將配件拔離機身。

當您在造型後或造型中想要拆下配件時，請將產品電源拔掉。請勿碰觸配件的金屬及陶瓷部份，因為它溫度非常高。

使用此電器

使用沙龍級百變造型整髮組，您可以創造緊實的捲髮、大捲、波浪、小捲、豐盈髮以及柔順的造型。

- 1 請梳理頭髮，讓頭髮不打結且平順。
- 2 把配件連接到機身上前 (請參閱「使用前準備」一章)。請確定底座朝下。
- 3 將本產品放置於配件支架上。
- 4 將電源插頭插入牆上插座。
 - 當電源開啟指示燈亮起，代表本產品開始加溫。(圖 4)
 - 當連接配件上的待機指示燈改變顏色時，表示可以使用產品。(圖 5)
- 5 要打造理想髮型請參閱下節中每一配件的詳細說明。

注意：當您使用髮捲造型器或造型梳時，請務必確定將髮尾朝所需的方向捲繞。

- 6 讓整髮器在頭髮上停留數秒。
整髮器在頭髮上停留多久視您的髮量而定。
請勿將整髮器在頭髮上停留超過 10 秒。

大或緊密的捲髮造型

- 1 將大或小髮捲造型器連接至機身。
- 2 取一束頭髮，壓下壓桿打開捲棒夾，將頭髮置於捲棒和捲棒夾之間。(圖 6)
- 3 鬆開壓桿，並滑動捲棒至髮束尾端。然後將髮束捲繞在捲棒上。

注意：請確定將髮尾朝所需的方向捲繞。

- 4 5 到 10 秒鐘後打開夾子，並將頭髮從捲棒上拆下來。
- 5 在您梳髮前，請先讓捲髮冷卻，再用髮刷或手指抓出所要的髮型。

提示：您可以同時用手指梳理捲過的頭髮來增加豐盈感。

波浪

- 1 將小髮捲造型器連接到機身上，將造型梳套在髮捲造型器上。
- 2 抓取一束頭髮並將它捲繞在造型梳上。(圖 7)
請依照下列方式，以避免造型梳與頭髮發生糾結的情形：
 - 每束髮量請勿過多。
 - 請勿將髮束在造型梳上捲繞超過兩圈。
 - 當鬆開造型梳上的頭髮時，請將造型梳遠離下方的頭髮。

- 3 5 到 10 秒鐘後將造型梳上的頭髮鬆開。
- 4 在您梳髮前，請先讓波浪髮型冷卻，再用髮刷或手指抓出所要的造型。

小捲

- 1 將大髮捲造型器連接到機身上，並將滑動式助捲器套在髮捲造型器上。
- 2 取一束頭髮，壓下壓桿打開捲棒夾，將頭髮置於捲棒和捲棒夾之間。(圖 8)
- 3 鬆開壓桿，並滑動捲棒至髮尾。然後將髮束順著助捲器繞在捲棒上。

注意：請確定將髮尾朝所需的方向捲繞。

- 4 5 到 10 秒鐘後打開夾子，並將頭髮從捲棒上拆下來。
- 5 在您梳髮前，請先讓捲髮冷卻，再用髮刷或手指抓出所要的髮型。

髮尾捲翹

- 1 將直髮器配件連接至機身。
- 2 將直髮器滑入配件中，讓波浪面板彼此相對。(圖 9)
- 3 取一束頭髮(最多 5 到 6 公分寬)。壓下壓桿打開直髮器配件，並將髮束置於面板之間。(圖 10)
決定要創造內捲或外翻的髮尾捲翹造型。握住本產品讓浪板能夠創造出您想要的髮尾捲翹造型。
- 4 從髮根順著髮稍方向輕輕滑動整髮器約數秒鐘時間。當面板滑動至距髮束末端 3 到 5 公分時，請依想要創造的髮尾捲翹造型，向內或向外輕輕轉動本產品。

直順造型

- 1 壓下壓桿打開直髮器配件。
- 2 依序移除直髮器面板。抓住每片面板較冷卻的前端，並將其從直髮器配件中拆下。(圖 11)
- 3 將面板轉向並將它套回配件中，讓平面面板彼此相對。(圖 12)
您現在可以使用直髮器配件創造直順但髮尾不捲翹的造型。

請確定面板的邊緣正確地插入溝槽中。

- 4 取一束頭髮(最多 5 到 6 公分寬)。壓下壓桿打開直髮器配件，並將髮束置於面板之間。
- 5 從髮根順著髮稍方向輕輕滑動整髮器約數秒鐘時間。
- 6 請先讓柔順的直髮造型冷卻下來，再梳理頭髮。

清潔

請勿讓產品浸入水或其他液體中，也不要在水龍頭下沖洗。

42 繁體中文

- 1 將本產品的插頭拔掉。
- 2 在安全的地方將造型器放置於配件支架上，讓它冷卻下來。
- 3 請使用小刷子或一塊乾布來清潔本產品及配件。

收藏

- 1 將本產品的插頭拔掉。
- 2 在安全的地方將造型器放置於配件支架上，讓它冷卻下來。
- 3 請將本產品放置在安全、乾燥的地方。

請勿將電線纏繞在本產品上。

環境保護

- 本產品使用壽命結束時請勿與一般家庭廢棄物一併丟棄。請將該產品放置於政府指定的回收站，此舉能為環保盡一份心力。(圖 13)

保固與服務

若您需要相關資訊或有任何問題，請造訪飛利浦網站 www.philips.com，或連絡您當地的飛利浦客戶服務中心 (您可以在全球保證書上找到連絡電話)。如果您當地沒有客戶服務中心，請洽詢當地飛利浦經銷商，或與飛利浦小家電及個人護理用品部門聯繫。

故障排除

本單元概述您使用本產品時最常遇到的問題。如果您無法利用以下資訊解決您遇到的問題，請聯絡您所在國家/地區的顧客服務中心。

問題	解決方法
本產品無法運作。	可能是電力故障或插座故障，請檢查供電是否正常。如果供電正常，請插入另一個產品以檢查插座是否正常運作。
	本產品的電壓可能與所連接的插座電壓不符。請確認產品上指示的電壓與當地電壓相符。
	本產品的電線可能損壞。如果電線損壞，則必須由飛利浦、飛利浦授權的服務中心，或是具備相同資格的技師更換，以免發生危險。
造型的結果不符預期。	您可能沒有等待足夠的時間讓本產品加熱。請讓本產品加熱至待機指示燈改變顏色為止。
	您可能在捲棒上捲繞太多的頭髮，或者在整髮面板之間夾入太多的頭髮。在使用髮捲造型器或造型梳時，請勿取過多的髮量。每束髮量越少，捲度越密集。在使用直髮器配件時，請確定髮束沒有超過 5 到 6 公分寬，才能得到較佳的造型效果。
	造型配件停留在頭髮上的時間可能不夠久。請根據您頭髮的粗細及髮量，讓造型器停留在髮上 5 至 10 秒鐘。

产品简介

感谢您的惠顾，欢迎光临飞利浦！为了您能充分享受飞利浦提供的支持，请注册您的产品，网址为 www.philips.com/welcome。使用全新 Salon Multistylist 美发造型器，您可以为每种场合创造独一无二的发型。它在美发方面具有无限的创造性和功能。

一般说明 (图 1)

- A** 手柄
- B** 开机指示灯
- C** 闭锁环
- D** 滑入式定型发梳
- E** 旋转式发卷
- F** 直发夹板（带有弯曲面和扁平面）
- G** 小号卷发钳
- H** 大号卷发钳
- I** 直发梳
- J** 直发附件
- K** 准备就绪灯
- L** 控制杆
- M** 存储袋
- N** 发夹

注意事项

使用产品之前，请仔细阅读本使用说明书，并妥善保管以备日后参考。

危险

- 请不要让本产品与水接触。不要在盛水的浴池、洗脸盆或其它容器内或附近使用。如在浴室中使用，应在使用完毕后拔下插头。

警告

- 在将产品连接电源之前，请先检查产品所标电压与当地的供电电压是否相符。
- 定期检查电源线的情况。如果插头、电源线或产品本身已损坏，请勿再使用本产品。
- 如果电源软线损坏，为避免危险，必须由制造厂或其维修部或类似的专职人员来更换。
- 本产品不打算由肢体不健全、感觉或精神上有障碍或缺乏相关经验和知识的人（包括儿童）使用，除非有负责他们安全的人对他们使用本产品进行监督或指导。
- 应照看好儿童，确保他们不玩耍这些产品。
- 切勿将本产品放置在不隔热的表面，当本产品变热时切勿在其表面覆盖任何物品（如毛巾或衣服）。
- 使产品远离易燃物体。
- 产品接通电源期间，使用者不得离开
- 使用后务必拔下产品的插头。
- 产品只能送到由飞利浦授权的维修中心检修。由不合格人员进行修理可能将用户置于极度危险的境地。

注意

- 有关其它保护措施，建议在浴室的电路中安装一个漏电保护器(RCD)。RCD 必须具有不超过

30mA 的额定漏电动作电流。有关建议，请咨询安装人员。

- 保持附件洁净无尘，无污渍、无定型产品（如摩丝、定型喷剂和发胶）。切勿将本产品与定型产品一起使用。
- 附件及其附近的塑料件会迅速变热。避免产品的高温表面接触到皮肤。
- 附件具有陶瓷涂层。此涂层将在多次使用之后逐渐消失。但这不会影响产品的性能。
- 不要让附件在您的头发上一次停留数秒以上，以免损伤您的头发。
- 产品只能用于干的头发。
- 请勿对假发使用本产品。
- 请勿将本产品用于本手册中说明以外的任何其它用途。
- 待产品完全冷却后再存放。
- 切勿将电源线缠绕在产品上。

电磁场 (EMF)

这款飞利浦产品符合关于电磁场 (EMF) 的所有相关标准。据目前的科学证明，如果正确使用并按照本用户手册中的说明进行操作，本产品是安全的。

使用准备

连接/拆卸附件

此过程适用于所有部件。

- 1 将附件滑到手柄上。确保支撑位置朝下。(图 2)
- 2 向右旋转手柄上的闭锁环，直到闭锁环上的粗箭头与手柄上的箭头对齐。(图 3)
这样，附件就牢固地安装在手柄上了。

3 要拆卸附件，请将闭锁环向左转动，然后将附件拉出手柄。

在使用中或使用后拆下附件时，应先将产品的插头拔掉。切勿接触附件的金属和陶瓷部分，因为金属和陶瓷部分很烫。

使用本产品

使用 Salon Multistylist 美发造型器，您可以创造紧卷、大卷、波浪、长发卷、发梢处的大小卷，让头发顺滑亮丽。

- 1 梳理头发使其顺滑无缠结。
- 2 将附件接到手柄上（见“使用准备”一章）。确保支撑位置朝下。
- 3 将产品放在附件的支撑位置上。
- 4 将电源插头插入插座。
 - ▶ 电源指示灯亮起，产品开始加热。(图 4)
 - ▶ 附件上的准备就绪灯改变颜色时，产品可供使用。(图 5)
- 5 为头发造型。有关各个附件的具体说明，请参阅下面的章节。

注：使用任何一个卷发附件或刷毛式发卷时，务必确保发缕的末端朝所需的方向卷。

- 6 让美发造型器在头发上停留数秒钟。
造型器在头发上的停留时间取决于头发的厚度。

不要让造型器在头发上停留超过 10 秒钟。

大卷和紧卷

- 1 将大号或小号卷发附件连接到手柄。
- 2 拿起一绺头发。按下控制杆打开夹子，将这绺头发放在发桶与夹子之间。(图 6)
- 3 放开杠杆，并将发桶滑向头发绺的末端。然后，将头发绺卷到桶上。

注：确保发绺的末端卷向所需的方向。

- 4 5 至 10 秒钟后，打开夹子并将头发从发桶上取下。
- 5 先让发卷冷却，再用梳子、刷子或手指将头发梳理成最终发型。

提示：可用手指梳理头发，使之更加丰盈。

波浪

- 1 将小号卷发附件连接到手柄上。然后将刷毛式发卷滑送到卷发附件上。
- 2 将一绺头发绕在刷毛式发卷上。(图 7)
下列方法可避免将头发缠在刷毛式发卷上：
 - 一绺头发不要太多。
 - 一绺头发在刷毛式发卷上缠绕的次数不要超过两次。
 - 将发绺反向放开时，确保不要让刷毛式发卷碰到下层的头发。
- 3 5 至 10 秒钟后，将刷毛式发卷从头发上取下。
- 4 先让波浪形头发冷却，再用梳子、刷子或手指将头发梳理成最终发型。

长发卷

- 1 将大号卷发附件连接到手柄上。然后将旋转式发卷滑送到卷发附件上。
 - 2 拿起一绺头发。按下控制杆打开夹子，将这绺头发放在发桶与夹子之间。(图 8)
 - 3 放开杠杆，将发桶滑向头发绺的末端。然后将头发绺沿发卷的外轮廓绕在发桶上。
- 注：确保发绺的末端卷向所需的方向。
- 4 5 至 10 秒钟后，打开夹子并将头发从发桶上取下。
 - 5 先让长发卷冷却，再用梳子、刷子或手指将头发梳理成最终发型。

发梢处大小卷

- 1 将直发附件连接到手柄。
- 2 将直发夹板滑送到附件中，让两个弯曲面彼此相对。(图 9)
- 3 拿起一绺头发（最宽不得超过 5 至 6 厘米）。按下控制杆打开直发附件，将这绺头发放在直发夹板之间。(图 10)
确定希望头发向内还是向外卷曲。将产品保持在适当方位，使夹板的弯曲面能够制作所需的发梢造型。
- 4 将美发造型器在数秒钟内轻轻地滑向发梢，当夹板位于发梢上方 3-5 厘米时，轻轻地向内侧或外侧扭转产品以制作所需的发梢造型。

直发

- 1 按下控制杆打开直发附件。
- 2 逐个卸下直发夹板。抓住不烫手尖端，将每个夹板从直发附件中拉出。(图 11)
- 3 将夹板翻过来，滑送回附件中，使扁平面彼此相对。(图 12)

这样，您就可以用直发夹板制作顺滑直发了。

确保板的边沿适当地插入槽中。

- 4 拿起一绺头发（最宽不得超过 5 至 6 厘米）。按下控制杆打开直发附件，将这绺头发放在直发夹板之间。
- 5 将美发造型器在数秒钟内轻轻地滑向发梢。
- 6 在直发没有冷却之前请勿用梳子或刷子梳理。

清洁

不要将本产品浸入水中，也不要在水龙头下冲洗。

- 1 拔掉产品插头。
- 2 在一个安全的地方将造型器机身放在附件的支撑位置上让其冷却。
- 3 可用小刷或干布清洁产品。

存放

- 1 拔掉产品插头。
- 2 在一个安全的地方将造型器机身放在附件的支撑位置上让其冷却。
- 3 将本品存放在安全干燥的地方。

切勿将电源线缠绕在产品上。

环保

- 弃置产品时，请不要将其与一般生活垃圾堆放在一起；应将其交给官方指定的回收中心。这样做有利于环保。(图 13)

保修与服务

如果您需要了解详细信息或有任何问题，请浏览飞利浦网站，网址为 www.philips.com。您也可以与您所在的国家/地区的飞利浦客户服务中心联系（您可以从全球保修卡中找到电话号码）。如果您所在的国家/地区没有飞利浦客户服务中心，请与当地的飞利浦经销商或与飞利浦家庭小电器的维修中心联系。

故障排除

本章归纳了本产品在使用时最常遇到的问题。如果您无法用下面的信息解决问题，请与贵国（地区）的飞利浦客户服务中心联系。

问题

解决方法

产品不能工作。

可能是电源故障或插座没电。检查是否正常供电。如果是正常供电，请将其它产品插入插座，检查插座是否有电。

可能所连接的电源电压不适用于本产品，请确保产品上的标示电压与当地电源电压相符。

可能产品的电线损坏。如果电线损坏，则必须由飞利浦或由飞利浦授权的服务中心或同等资格的个人更换。以免发生危险。

对定型效果不满意。

可能产品加热时间不够长。让产品加热到准备就绪灯改变颜色。

可能绕在发桶上的头发太多，或夹板之间夹的头发太多。当使用卷发附件或刷毛式发卷时，发络不要太厚。发络越薄，头发卷得就越紧。使用直发附件时，为取得最佳效果，发络不应宽于 5 至 6 厘米。

可能定型附件在头发上停留的时间不够长。根据头发的厚度，让定型器在头发上保持 5 至 10 秒钟。

此规格只适用于中国

PHILIPS

产品 : 飞利浦八合一美发造型器
型号 : HP 4696
额定电压 : 220V~
额定频率 : 50Hz
额定输入功率 : 25W
产地 : 中国
生产日期 : 请见产品手柄上



/01

珠海经济特区飞利浦家庭电器有限公司
中国珠海市三灶镇琴石工业区
邮政编码: 519040 电话: (0756) 7621898

全国顾客免费服务热线: 800 8203 678

本产品根据GB4706.1-1998及GB4706.15-2003,
GB4343.1-2003 及GB17625.1-2003 制造

请妥善保管本使用说明书
发行日期: 2008/01/23

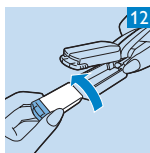
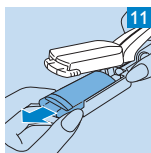
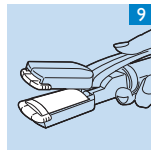
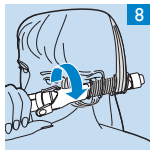
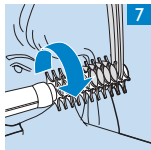
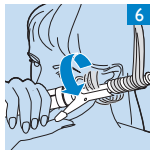
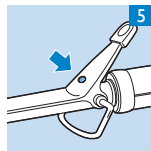
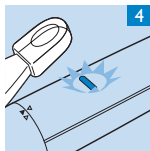
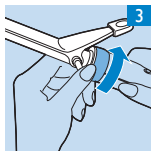
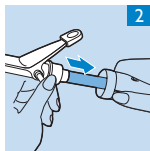



www.philips.com

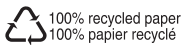

4222.002.2494.7