

Register your product and get support at
www.philips.com/welcome

QC5053, QC5050, QC5010

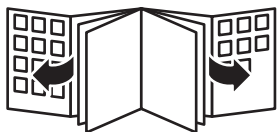

PHILIPS



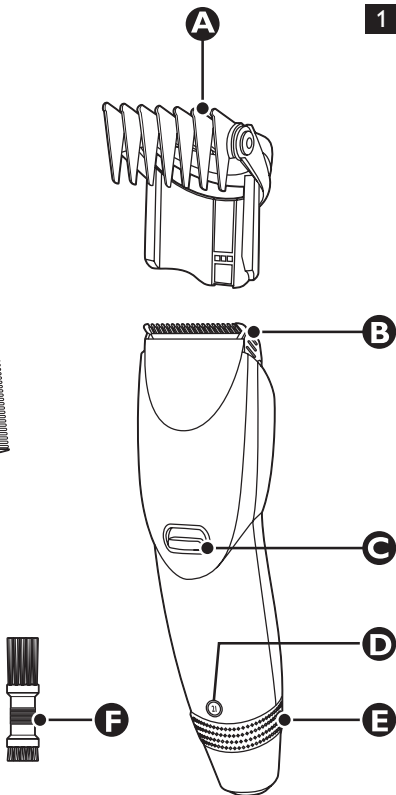
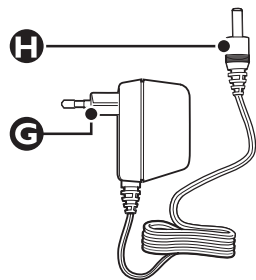
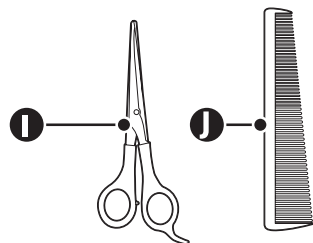

ENGLISH	6
DANSK	12
DEUTSCH	18
ΕΛΛΗΝΙΚΑ	25
ESPAÑOL	32
SUOMI	38
FRANÇAIS	44
ITALIANO	51
NEDERLANDS	58
NORSK	65
PORTUGUÊS	71
SVENSKA	77
TÜRKÇE	83

Introduction

Congratulations on your purchase and welcome to Philips! To fully benefit from the support that Philips offers, register your product at www.philips.com/welcome.

Your new Philips super-easy hair clipper adapts to the contours of the head and enables comfortable use. To enjoy using the hair clipper we advise you to read the following information.

General description (Fig. 1)

- A** Small comb
- B** Main cutting element
- C** On/off slide
- D** Length indicator
- E** Length lock (locks the hair length setting)
- F** Cleaning brush
- G** Adapter
- H** Appliance plug
- I** Scissors (QC5050 only)
- J** Styling comb (QC5050 only)

Important

Read this user manual carefully before you use the appliance and save it for future reference.

Danger

- Keep the appliance and the adapter dry (Fig. 2).

Warning

- Check if the voltage indicated on the appliance corresponds to the local mains voltage before you connect the appliance.
- The adapter contains a transformer. Do not cut off the adapter to replace it with another plug, as this causes a hazardous situation.
- This appliance is not intended for use by persons (including children) with reduced physical, sensory or mental capabilities, or lack of experience and knowledge, unless they have been given supervision

or instruction concerning use of the appliance by a person responsible for their safety.

- Children should be supervised to ensure that they do not play with the appliance.

Caution

- Only use the adapter supplied.
- Do not use a damaged adapter.
- Use, charge and store the appliance at a temperature between 15°C and 35°C.
- If the adapter is damaged, always have it replaced with one of the original type in order to avoid a hazard.
- Do not use the appliance when one of the attachments is damaged or broken as this may cause injury.
- This appliance is suitable for mains voltages from 220 to 240 volts.
- This appliance is only intended for clipping human scalp hair. Do not use it for another purpose.

Electromagnetic fields (EMF)

This Philips appliance complies with all standards regarding electromagnetic fields (EMF). If handled properly and according to the instructions in this user manual, the appliance is safe to use based on scientific evidence available today.

Charging (QC5050 only)

Charge the appliance for 8 hours (NiCd battery) or 12 hours (NiMh battery) before you start to use it for the first time.

A fully charged appliance has a cordless clipping time of up to 35 minutes (NiCd battery) or 50 minutes (NiMh battery).

Do not charge the appliance for more than 24 hours.

- 1** Switch off the appliance before you charge it.
 - 2** Insert the appliance plug into the appliance (Fig. 3).
 - 3** Insert the adapter into the wall socket.
- ▶ The charging light goes on to indicate that the appliance is charging (Fig. 4).

8 ENGLISH

The charging light does not go out or change colour when the appliance is fully charged.

Optimising the lifetime of the battery

After the appliance has been charged for the first time, do not recharge it between clipping sessions. Continue to use it and recharge it only when the battery is (almost) empty.

- Discharge the battery completely twice a year by letting the motor run until it stops.
- Do not keep the appliance plugged into a wall socket all the time.
- If the appliance has not been used for a long time, it must be recharged for 8 hours (NiCd battery) or 12 hours (NiMH battery).

Corded clipping

QC5050 only:

Do not run the appliance from the mains when the battery is fully charged.

- ▶ To use the hair clipper connected to the mains: switch the hair clipper off, connect it to the mains and wait a few seconds before switching it on.

QC5010 only:

1 Insert the appliance plug into the appliance. (Fig. 3)

2 Insert the adapter into the wall socket.

Using the appliance

Clipping with comb attachment

- The hair length after cutting is indicated in millimetres on the display. The settings correspond to the remaining hair length after cutting.
- The hair length after cutting is only visible when the comb is attached.

1 Slide the comb attachment into the guiding grooves of the appliance ('click'). (Fig. 5)

Make sure that the arms of the comb attachment have been properly slid into the grooves on both sides.

2 Set the comb to the desired hair length (3, 6, 9, 12, 15, 18 or 21 millimetres) by turning the length lock (Fig. 6).

3 Switch on the appliance (Fig. 7).

Tips

- We advise you to start clipping at the highest setting and to reduce the hair length in small steps until you reach the desired hair length.
- If a lot of hair has accumulated in the comb, remove the comb attachment and blow and/or shake the hair from the comb. Removing the comb does not change the selected hair length setting.
- Write down the hair length settings used to create a certain hairstyle as a reminder for future clipping sessions.

Clipping without comb attachment:

You can use the clipper without comb attachment to contour the neckline and the area around the ears.

- Remove the comb attachment by pulling it off the appliance (Fig. 8). Never pull at the flexible top of the comb attachment. Always pull at the bottom part.
- The comb attachment keeps the cutting unit at a certain distance from your head. This means that, if you use the clipper without the comb attachment, your hair will be cut off very close to the skin.

Cleaning

Clean the appliance every time you have used it.

Do not use abrasives, scourers or liquids such as alcohol, petrol or acetone to clean the appliance.

The appliance and the adapter may only be cleaned with the brush supplied.

1 Switch off the appliance and unplug it before you clean it.

2 Remove the comb attachment by pulling it off the appliance (Fig. 8).

10 ENGLISH

3 Push the middle part of the cutting unit upwards with your thumb until it opens and then pull it off the appliance (Fig. 9).

Be careful that the cutting unit does not fall to the floor.

4 Clean the cutting unit with the brush supplied (Fig. 10).

5 Also clean the inside of the appliance with the brush supplied (Fig. 11).

6 Place the lug of the cutting unit into the slot and push the unit back onto the appliance ('click') (Fig. 12).

This appliance does not need any lubrication.

Replacement

A worn or damaged cutting unit should only be replaced with an original Philips cutting unit.

1 Push the middle part of the cutting unit upwards with your thumb until it opens and then pull it off the appliance (Fig. 9).

Be careful that the cutting unit does not fall to the floor.

2 Place the lug of the new cutting unit into the slot and push the unit back onto the appliance ('click') (Fig. 12).

Environment (QC5050 only)

- Do not throw away the appliance with the normal household waste at the end of its life, but hand it in at an official collection point for recycling. By doing this, you help to preserve the environment (Fig. 13).
- The built-in rechargeable battery contains substances that may pollute the environment. Always remove the battery before you discard and hand in the appliance at an official collection point. Dispose of the battery at an official collection point for batteries. If you have trouble removing the battery, you can also take the appliance to a Philips service centre. The staff of this centre will remove the battery for you and will dispose of it in an environmentally safe way. (Fig. 14)

Disposal of the battery

Only remove the battery if it is completely empty.

- 1** Disconnect the appliance from the mains and let the appliance run until the motor stops.
- 2** Push the middle part of the cutting unit upwards with your thumb until it opens and then pull it off the appliance (Fig. 9).

Be careful that the cutting unit does not fall to the floor.

- 3** Remove the upper housing part from the inner part of the appliance by means of a screwdriver (Fig. 15).
- 4** Separate the lower housing part from the appliance (Fig. 16).
- 5** Remove the battery by prying it out of the appliance (Fig. 17).
- 6** Cut the wires and dispose of the battery in an environmentally safe way.

Do not connect the appliance to the mains again after it has been opened.

Guarantee & service

If you need service or information or if you have a problem, please visit the Philips website at www.philips.com or contact the Philips Consumer Care Centre in your country (you find its phone number in the worldwide guarantee leaflet). If there is no Consumer Care Centre in your country, go to your local Philips dealer.

Introduktion

Tillykke med dit køb og velkommen til Philips! For at få fuldt udbytte af den støtte, Philips tilbyder, skal du registrere dit produkt på www.philips.com/welcome.

Din nye Philips super-easy hårklipper følger hovedformen under hele klippeprocessen og er utrolig behagelig i brug. For at få mest mulig glæde af hårklipperen, anbefales det at læse de følgende informationer:

Generel beskrivelse (fig. 1)

- A** Lille afstandskam
- B** Skærhoved
- C** On/off-skydekontakt
- D** Længdeindikator
- E** Længdelås (fastlåser den indstillede hårlængde)
- F** Rensebørste
- G** Adapter
- H** Apparatstik
- I** Saks (kun QC5050)
- J** Frisørkam (kun QC5050)

Vigtigt

Læs denne brugsvejledning omhyggeligt igennem, inden apparatet tages i brug, og gem den til eventuelt senere brug.

Fare

- Både apparat og adapter skal holdes tørre (fig. 2).

Advarsel

- Kontrollér, om den angivne netspænding på apparatet svarer til den lokale netspænding, før du slutter strøm til apparatet.
- Adapteren indeholder en transformer. Adapteren må ikke klippes af og udskiftes med et andet stik, da dette kan være meget risikabelt.
- Dette apparat er ikke beregnet til at blive brugt af personer (herunder børn) med nedsatte fysiske og mentale evner, nedsat følesans eller manglende erfaring og viden, medmindre de er blevet

vejledt eller instrueret i apparatets anvendelse af en person, der er ansvarlig for deres sikkerhed.

- Apparatet bør holdes uden for børns rækkevidde for at sikre, at de ikke kan komme til at lege med det.

Forsigtig

- Brug kun den medfølgende adapter.
- Anvend aldrig en beskadiget adapter.
- Brug, oplad og opbevar altid apparatet ved en temperatur mellem 15°C og 35°C.
- Hvis adapteren beskadiges, skal den altid udskiftes med en original adapter af samme type for at undgå enhver risiko.
- Brug ikke apparatet, hvis en af tilbehørsdelene er beskadiget, da det kan medføre personskaade.
- Dette apparat kan tilsluttes netspændinger på mellem 220 og 240 volt.
- Dette apparat er udelukkende beregnet til klipning af hovedhår på mennesker og bør aldrig anvendes til andre formål.

Elektromagnetiske felter (EMF)

Dette Philips-apparat overholder alle standarder for elektromagnetiske felter (EMF). Ved korrekt anvendelse i overensstemmelse med instruktionerne i denne brugsvejledning, er apparatet sikkert at anvende, ifølg den videnskabelige viden, der er tilgængelig i dag.

Opladning (kun QC5050)

Oplad apparatet i 8 timer (NiCd-batteri) eller 12 timer (NiMH-batteri), før du bruger det første gang.

Et fuldt opladet apparat har en ledningsfri klippetid på op til 35 minutter (NiCd-batteri) eller 50 minutter (NiMh-batteri).

Oplad aldrig apparatet i mere end 24 timer i træk.

- 1** Sluk for apparatet, før du oplader det.
 - 2** Sæt det lille apparatstik ind i apparatet (fig. 3).
 - 3** Sæt adapteren i en stikkontakt.
- ▶ Opladeindikatoren lyser for at vise, at apparatet oplades (fig. 4).

Opladeindikatoren slukker ikke og skifter ikke farve, når apparatet er fuldt opladet.

Forlængelse af batteriets levetid

Når apparatet er opladet første gang, tilrådes det at unklade yderligere opladning mellem klipningerne. Fortsæt blot med at bruge apparatet, og vent med at genoplade det, til batteriet er (næsten) afladet.

- Aflad batteriet helt et par gange om året ved at lade motoren køre, til den stopper af sig selv.
- Lad ikke apparatet være konstant tilsluttet lysnettet.
- Hvis apparatet ikke har været brugt i længere tid, skal det oplades i 8 timer (NiCd-batteri) eller 12 timer (NiMh-batteri).

Klipning med ledning

Kun QC5050:

Brug ikke apparatet via lysnettet, når batteriet er fuldt opladet.

- Hvis du vil bruge hårklipperen via lysnettet, skal du først slukke for den, slutte den til lysnettet og vente nogle sekunder, før du tænder for den.

Kun QC5010:

1 Sæt det lille apparatstik ind i apparatet. (fig. 3)

2 Sæt adapteren i en stikkontakt.

Sådan bruges apparatet

Klipning med påsat kam

- Hårlængden efter klipning er angivet i millimeter på displayet.
- Hårlængden efter klipning er kun synlig, når kammen er sat på.

1 Skyd kammen ned i styrerillerne på apparatet (klik). (fig. 5)
Kontroller, at begge "arme" er sat ordentligt ned i styrerillerne i begge sider.

2 Indstil kammen på den ønskede klippelængde (3, 6, 9, 12, 15, 18 eller 21 millimeter) ved at dreje på længdelåsen (fig. 6).

3 Tænd for apparatet (fig. 7).

Gode råd

- Det anbefales at starte klipningen med den længste indstilling og gradvist reducere hårlængden, indtil du er tilfreds med resultatet.
- Hvis der har samlet sig meget hår i afstandskammen, tages kammen af, hvorefter den pustes og/eller rystes fri for hår. Den valgte længdeindstilling ændres ikke, når kammen tages af.
- Skriv eventuelt klippelængderne ned, som du har brugt til en bestemt frisure, så du har dem til næste gang.

Klipning uden kam

Du kan også bruge hårklipperen uden påsat afstandskam til tilretning af hårgrænsen i nakken og omkring ørerne.

- Træk kammen af apparatet (fig. 8).

Træk aldrig i den øverste, fleksible del af kammen. Træk kun i den nederste del.

- Kammen sikrer en vis mindsteafstand mellem skærhoved og hovedbund. Pas derfor ekstra på, når hårklipperen bruges uden kam, da håret klippes meget tæt mod huden.

Rengøring

Rengør apparatet hver gang det har været brugt.

Brug aldrig skrappe rengørings- og skuremidler eller væsker som f.eks. sprit, benzin eller acetone til rengøring af apparatet.

Apparat og adapter må kun rengøres med den medfølgende børste.

1 Sluk for apparatet, og tag stikket ud, før du rengør det.

2 Træk kammen af apparatet (fig. 8).

3 Åbn skærhovedet ved at skubbe dets midterste del opad med tommelfingeren, og trække det af hårklipperen (fig. 9).

Pas på ikke at tabe skærhovedet på gulvet.

- 4 Rengør skærhovedet med den medfølgende børste (fig. 10).
- 5 Rengør også apparatets inderside med den medfølgende børste (fig. 11).
- 6 Sæt den lille tap på skærhovedet ind i hullet, og tryk skærhovedet på plads på hårklipperen (klik) (fig. 12).

Apparatet kræver ikke smøring.

Udskiftning

Hvis skærhovedet er slidt eller beskadiget, må det kun udskiftes med et nyt originalt Philips skærhoved.

- 1 Åbn skærhovedet ved at skubbe dets midterste del opad med tommelfingeren, og trække det af hårklipperen (fig. 9).

Pas på ikke at tabe skærhovedet på gulvet.

- 2 Sæt den lille tap på skærhovedet ind i hullet, og tryk skærhovedet på plads på hårklipperen (klik) (fig. 12).

Miljøhensyn (kun QC5050)

- Apparatet må ikke smides ud sammen med det almindelige husholdningsaffald, når det til sin tid kasseres. Aflever det i stedet på en kommunal genbrugsstation. På den måde er du med til at beskytte miljøet (fig. 13).
- Det indbyggede genopladelige batteri indeholder stoffer, der kan forurene miljøet. Fjern altid batteriet, før du kasserer apparatet, og afleverer det på en genbrugsstation. Aflever batteriet på et officielt indsamlingssted for brugte batterier. Kan du ikke få batteriet ud, kan du aflevere apparatet til Philips, som vil sørge for at tage batteriet ud og bortskaffe det på en miljømæssig forsvarlig måde. (fig. 14)

Udtagning af batteriet

Tag kun batteriet ud, hvis det er helt afladet.

- 1 Tag stikket ud af stikkontakten, og lad apparatet køre, indtil motoren stopper af sig selv.

2 Åbn skærhovedet ved at skubbe dets midterste del opad med tommelfingeren, og trække det af hårklipperen (fig. 9).

Pas på ikke at tabe skærhovedet på gulvet.

3 Fjern den øverste del af kabinettet fra den inderste del af apparatet ved hjælp af en skruetrækker (fig. 15).

4 Fjern den nederste del af kabinettet fra apparatet (fig. 16).

5 Tag batteriet ud ved at lirke det ud af apparatet (fig. 17).

6 Klip ledningerne over, og skaf dig af med batteriet på en miljøvenlig måde.

Slut aldrig strøm til apparatet igen, efter det har været åbnet.

Reklamationsret og service

For alle yderligere oplysninger eller ved eventuelle problemer med apparatet henvises til Philips' hjemmeside på adressen www.philips.com eller det lokale Philips Kundecenter (telefonnumre findes i vedlagte "Worldwide Guarantee"-folder). Hvis der ikke findes et kundecenter i dit land, bedes du kontakte din lokale Philips-forhandler.

Einführung

Herzlichen Glückwunsch zu Ihrem Kauf und willkommen bei Philips! Um den Support von Philips optimal nutzen zu können, registrieren Sie Ihr Produkt bitte unter www.philips.com/welcome.

Ihr Super-Easy-Haarschneider von Philips passt sich den Konturen des Kopfes an und bietet eine einfache Handhabung. Wir empfehlen, die folgenden Informationen sorgfältig zu lesen, damit Sie von den Vorteilen des Haarschneiders profitieren können.

Allgemeine Beschreibung (Abb. 1)

- A** Kleiner Kammaufsatz
- B** Haupt-Schneideeinheit
- C** Ein-/Ausschalter
- D** Längenanzeige
- E** Längenarretierung (arretiert die Schnittlängeneinstellung)
- F** Reinigungsbürste
- G** Adapter
- H** Gerätestecker
- I** Schere (nur QC5050)
- J** Stylingkamm (nur QC5050)

Wichtig

Lesen Sie diese Bedienungsanleitung vor dem Gebrauch des Geräts aufmerksam durch, und bewahren Sie sie für eine spätere Verwendung auf.

Gefahr

- Gerät und Adapter dürfen nicht nass werden (Abb. 2).

Warnhinweis

- Prüfen Sie, bevor Sie das Gerät in Betrieb nehmen, ob die Spannungsangabe auf dem Gerät mit der örtlichen Netzspannung übereinstimmt.
- Der Adapter enthält einen Transformator. Ersetzen Sie den Adapter keinesfalls durch einen anderen Stecker, da dies möglicherweise den Benutzer gefährden kann.

- Dieses Gerät ist für Benutzer (einschl. Kinder) mit eingeschränkten physischen, sensorischen oder psychischen Fähigkeiten bzw. ohne jegliche Erfahrung oder Vorwissen nur dann geeignet, wenn eine angemessene Aufsicht oder ausführliche Anleitung zur Benutzung des Geräts durch eine verantwortliche Person sichergestellt ist.
- Achten Sie darauf, dass Kinder nicht mit dem Gerät spielen.

Achtung

- Verwenden Sie ausschließlich den mitgelieferten Adapter.
- Verwenden Sie keinesfalls einen beschädigten Adapter.
- Benutzen und laden Sie das Gerät bei Temperaturen zwischen 15 °C und 35 °C. Bewahren Sie es auch in diesem Temperaturbereich auf.
- Wenn der Adapter defekt oder beschädigt ist, darf er nur durch ein Original-Ersatzteil ausgetauscht werden, um Gefährdungen zu vermeiden.
- Benutzen Sie das Gerät nicht mit einem beschädigten oder defekten Aufsatz, um Verletzungen zu vermeiden.
- Das Gerät ist für Stromspannungen zwischen 220 und 240 Volt konzipiert.
- Das Gerät ist ausschließlich zum Schneiden von menschlichem Kopfhair vorgesehen. Verwenden Sie es nicht für andere Zwecke.

Elektromagnetische Felder

Dieses Philips Gerät erfüllt sämtliche Normen bezüglich elektromagnetischer Felder (EMF). Nach aktuellen wissenschaftlichen Erkenntnissen ist das Gerät sicher im Gebrauch, sofern es ordnungsgemäß und entsprechend den Anweisungen in dieser Bedienungsanleitung gehandhabt wird.

Laden (nur QC5050)

Laden Sie vor der ersten Benutzung das Gerät 8 Stunden (NiCd-Akku) oder 12 Stunden (NiMH-Akku) lang auf.

Mit vollständig aufgeladenem Akku können Sie das Gerät ca. 35 Minuten (NiCd-Akku) oder 50 Minuten (NiMH-Akku) kabelfrei verwenden.

Laden Sie das Gerät nicht länger als 24 Stunden.

1 Schalten Sie das Gerät vor dem Aufladen aus.

2 Stecken Sie den Gerätestecker in das Gerät (Abb. 3).

3 Stecken Sie den Adapter in die Steckdose.

Die Ladeanzeige leuchtet auf und zeigt an, dass das Gerät aufgeladen wird (Abb. 4).

Die Ladeanzeige schaltet sich nicht aus bzw. ändert nicht ihre Farbe, wenn das Gerät vollständig aufgeladen ist.

Die Lebensdauer des Akkus optimieren

Laden Sie das Gerät vor der ersten Benutzung vollständig auf. Laden Sie es aber nicht nach jeder Benutzung neu auf. Verwenden Sie es so lange, bis der Akku (fast) leer ist.

- Entladen Sie den Akku zweimal pro Jahr vollständig, indem Sie das Gerät so lange laufen lassen, bis es zum Stillstand kommt.
- Lassen Sie das Gerät nicht ständig an der Steckdose angeschlossen.
- Wenn das Gerät längere Zeit nicht benutzt wurde, muss es erneut mindestens 8 Stunden (NiCd-Akku) oder 12 Stunden (NiMH-Akku) lang aufgeladen werden.

Das Gerät mit Netzstrom betreiben

Nur QC5050:

Betreiben Sie das Gerät bei voll aufgeladenem Akku nicht am Stromnetz.

So betreiben Sie den Haarschneider am Netz: Schalten Sie das Gerät aus, schließen Sie es an das Stromnetz an und warten Sie einige Sekunden, bevor Sie es einschalten.

Nur QC5010:

1 Stecken Sie den Gerätestecker in das Gerät. (Abb. 3)

2 Stecken Sie den Adapter in die Steckdose.

Das Gerät benutzen

Haare mit dem Kammaufsatz schneiden

- Die Schnittlängeneinstellungen sind auf dem Display in Millimetern angegeben. Die Einstellungen entsprechen der Haarlänge nach dem Schneiden.
- Die Schnittlängeneinstellungen sind nur dann sichtbar, wenn der Kammaufsatz auf dem Gerät steckt.

1 Schieben Sie den Kammaufsatz in die Rillen am Gerät, bis er hörbar einrastet. (Abb. 5)

Die Führungen am Kammaufsatz müssen auf beiden Seiten richtig in den Schienen liegen.

2 Stellen Sie mithilfe der Längenarretierung am Kammaufsatz die gewünschte Haarlänge ein (3, 6, 9, 12, 15, 18 oder 21 Millimeter) (Abb. 6).

3 Schalten Sie das Gerät ein (Abb. 7).

Tipps

- Beginnen Sie möglichst mit der höchsten Einstellung, und verringern Sie die Schnittlängeneinstellung in kleinen Schritten, bis Sie die gewünschte Schnittlänge erreicht haben.
- Wenn sich viele Haare im Kammaufsatz gesammelt haben, nehmen Sie den Kammaufsatz ab, und entfernen Sie die Haare durch Blasen und/oder Schütteln. Durch das Abnehmen des Kammaufsatzes werden die Schnittlängeneinstellungen nicht verändert.
- Notieren Sie die für eine bestimmte Frisur gewählten Einstellungen, um sie für spätere Haarschnitte wieder zur Verfügung zu haben.

Ohne Kammaufsatz schneiden

Sie können den Haarschneider ohne Kammaufsatz verwenden, um die Konturen im Nacken und an den Ohren zu definieren.

- Ziehen Sie den Kammaufsatz vom Gerät (Abb. 8).

Ziehen Sie niemals an der beweglichen Spitze des Kammaufsatzes, sondern nur am unteren Teil.

22 DEUTSCH

- Der Kammaufsatz sorgt für einen gewissen Abstand zwischen der Schneideeinheit und der Kopfhaut. Wenn Sie den Haarschneider also ohne Aufsatz verwenden, wird das Haar sehr nah an der Kopfhaut geschnitten.

Reinigung

Reinigen Sie das Gerät nach jedem Gebrauch.

Verwenden Sie für die Reinigung keine Scheuermittel oder Lösungsmittel wie Alkohol, Benzin oder Azeton.

Gerät und Netzteil dürfen nur mit der beiliegenden Bürste gereinigt werden.

- 1** Schalten Sie das Gerät aus, und ziehen Sie vor der Reinigung den Netzstecker aus der Steckdose.
- 2** Ziehen Sie den Kammaufsatz vom Gerät (Abb. 8).
- 3** Drücken Sie mit dem Daumen auf die Mitte der Schneideeinheit, bis sie sich öffnet und nach oben vom Gerät abheben lässt (Abb. 9). Lassen Sie die Schneideeinheit nicht fallen.
- 4** Die Schneideeinheit darf nur mit der beiliegenden Bürste gereinigt werden (Abb. 10).
- 5** Reinigen Sie auch das Geräteinnere mit der beiliegenden Bürste (Abb. 11).
- 6** Schieben Sie die Führung der Schneideeinheit in den Schlitz, und drücken Sie die Einheit wieder auf das Gerät, bis sie hörbar einrastet (Abb. 12).

Das Gerät muss nicht geölt oder geschmiert werden.

Ersatz

Eine verbrauchte oder beschädigte Schneideeinheit darf nur durch eine Original-Philips-Schneideeinheit ersetzt werden.

- 1** Drücken Sie mit dem Daumen auf die Mitte der Schneideeinheit, bis sie sich öffnet und nach oben vom Gerät abheben lässt (Abb. 9).

Lassen Sie die Schneideeinheit nicht fallen.

- 2** Schieben Sie die Führung der neuen Schneideeinheit in den Schlitz, und drücken Sie die Einheit auf das Gerät, bis sie hörbar einrastet (Abb. 12).

Umwelt (nur QC5050)

- Werfen Sie das Gerät am Ende der Lebensdauer nicht in den normalen Hausmüll. Bringen Sie es zum Recycling zu einer offiziellen Sammelstelle. Auf diese Weise helfen Sie, die Umwelt zu schonen (Abb. 13).
- Der integrierte Akku enthält Substanzen, die die Umwelt gefährden können. Entfernen Sie den Akku, bevor Sie das Gerät an einer offiziellen Recyclingstelle abgeben. Geben Sie den gebrauchten Akku bei einer Batteriesammelstelle ab. Falls Sie beim Entfernen des Akkus Probleme haben, können Sie das Gerät auch an ein Philips Service-Center geben. Dort wird der Akku umweltgerecht entsorgt. (Abb. 14)

Den Akku entsorgen

Entnehmen Sie den Akku erst, wenn er ganz leer ist.

- 1** Trennen Sie das Gerät vom Stromnetz und lassen Sie es so lange laufen, bis es zum Stillstand kommt.
- 2** Drücken Sie mit dem Daumen auf die Mitte der Schneideeinheit, bis sie sich öffnet und nach oben vom Gerät abheben lässt (Abb. 9).

Lassen Sie die Schneideeinheit nicht fallen.

- 3** Trennen Sie mithilfe eines Schraubendrehers den oberen Teil des Gehäuses vom Geräteinneren (Abb. 15).
- 4** Lösen Sie den unteren Gehäuseteil vom Gerät (Abb. 16).
- 5** Lösen Sie den Akku aus dem Gerät (Abb. 17).
- 6** Trennen Sie die Drähte durch, und entsorgen Sie den Akku umweltgerecht.

Wenn der Akku entfernt worden ist, darf das Gerät nicht mehr an das Stromnetz angeschlossen werden.

Garantie und Kundendienst

Benötigen Sie weitere Informationen oder treten Probleme auf, besuchen Sie bitte die Philips Website (www.philips.com), oder setzen Sie sich mit einem Philips Service-Center in Ihrem Land in Verbindung (Telefonnummer siehe Garantieschrift). Sollte es in Ihrem Land kein Service-Center geben, wenden Sie sich bitte an Ihren Philips Händler.

Εισαγωγή

Συγχαρητήρια για την αγορά σας και καλώς ήρθατε στη Philips! Για να επωφεληθείτε πλήρως από την υποστήριξη που παρέχει η Philips, καταχωρήστε το προϊόν σας στην ιστοσελίδα www.philips.com/welcome.

Η νέα σας κουρευτική μηχανή Philips προσαρμόζεται στο περίγραμμα του κεφαλιού και εξασφαλίζει απλή και άνετη χρήση. Για να απολαύσετε τη χρήση της κουρευτικής μηχανής, σας συμβουλεύουμε να διαβάσετε τις παρακάτω πληροφορίες.

Γενική περιγραφή (Εικ. 1)

- A** Μικρή χτένα
- B** Βασικό εξάρτημα κοπής
- C** Διακόπτης on/off
- D** Ένδειξη μήκους
- E** Κλειδώμα μήκους (κλειδώνει τη ρύθμιση μήκους των μαλλιών)
- F** Βουρτσάκι καθαρισμού
- G** Μετασχηματιστής
- H** Βύσμα συσκευής
- I** Ψαλίδι (μόνο στον τύπο QC5050)
- J** Χτένα διαμόρφωσης (μόνο στον τύπο QC5050)

Σημαντικό

Διαβάστε αυτό το εγχειρίδιο χρήσης προσεκτικά πριν χρησιμοποιήσετε τη συσκευή και φυλάξτε το για μελλοντική αναφορά.

Κίνδυνος

- Διατηρείτε τη συσκευή και τον μετασχηματιστή στεγνά (Εικ. 2).

Προειδοποίηση

- Ελέγξτε εάν η τάση που αναγράφεται στη συσκευή αντιστοιχεί στην τοπική τάση ρεύματος προτού συνδέσετε τη συσκευή.
- Μην κόψετε το βύσμα του μετασχηματιστή για να το αντικαταστήσετε με άλλο, καθώς αυτό προκαλεί επικίνδυνες καταστάσεις.

- Αυτή η συσκευή δεν προορίζεται για χρήση από άτομα (συμπεριλαμβανομένων των παιδιών) με περιορισμένες σωματικές, αισθητήριες ή διανοητικές ικανότητες ή από άτομα χωρίς εμπειρία και γνώση, εκτός και εάν τη χρησιμοποιούν υπό επιτήρηση ή έχουν λάβει οδηγίες σχετικά με τη χρήση της συσκευής από άτομο υπεύθυνο για την ασφάλειά τους.
- Τα παιδιά θα πρέπει να επιβλέπονται προκειμένου να διασφαλιστεί ότι δεν θα παίζουν με τη συσκευή.

Προσοχή

- Να χρησιμοποιείτε μόνο το μετασχηματιστή που παρέχεται.
- Μη χρησιμοποιείτε τον μετασχηματιστή αν έχει υποστεί βλάβη.
- Χρησιμοποιείτε, φορτίζετε και αποθηκεύετε τη συσκευή σε θερμοκρασία μεταξύ 15°C και 35°C.
- Εάν ο μετασχηματιστής υποστεί βλάβη, θα πρέπει να αντικατασταθεί μόνο με αυθεντικό προς αποφυγή κινδύνου.
- Μη χρησιμοποιείτε τη συσκευή εάν ένα από τα εξαρτήματα έχει φθαρεί ή σπάσει καθώς μπορεί να προκληθεί τραυματισμός.
- Αυτή η συσκευή είναι κατάλληλη για τάση ρεύματος 220-240V.
- Η συσκευή αυτή προορίζεται αποκλειστικά για κοπή ανθρώπινων μαλλιών. Μην τη χρησιμοποιείτε για κανέναν άλλο σκοπό.

Ηλεκτρομαγνητικά Πεδία (EMF)

Η συγκεκριμένη συσκευή της Philips συμμορφώνεται με όλα τα πρότυπα που αφορούν τα ηλεκτρομαγνητικά πεδία (EMF). Εάν γίνει σωστός χειρισμός και σύμφωνα με τις οδηγίες του παρόντος εγχειριδίου χρήσης, η συσκευή είναι ασφαλής στη χρήση βάσει των επιστημονικών αποδείξεων που είναι διαθέσιμες μέχρι σήμερα.

Φόρτιση (μόνο στον τύπο QC5050)

Φορτίστε τη συσκευή για 8 ώρες (με μπαταρία NiCd) ή για 12 ώρες (με μπαταρία NiMh) πριν τη χρησιμοποιήσετε για πρώτη φορά. Μια πλήρως φορτισμένη συσκευή επιτρέπει αυτονομία έως και 35 λεπτά (με μπαταρία NiCd) ή 50 λεπτά (με μπαταρία NiMh).

Μη φορτίζετε τη συσκευή περισσότερο από 24 ώρες.

- 1** Απενεργοποιήστε τη συσκευή πριν τη φόρτιση.
- 2** Συνδέστε το βύσμα στη συσκευή (Εικ. 3).
- 3** Συνδέστε το μετασχηματιστή στην πρίζα.
 - ▶ Η λυχνία φόρτισης ανάβει υποδεικνύοντας ότι η συσκευή φορτίζεται (Εικ. 4).

Η λυχνία φόρτισης δεν θα σβήσει ούτε θα αλλάξει χρώμα όταν η συσκευή φορτιστεί πλήρως.

Βελτιστοποίηση της διάρκειας ζωής της μπαταρίας

Μετά την πρώτη φόρτιση της συσκευής, μην την επαναφορτίζετε μεταξύ των χρήσεων. Συνεχίστε να τη χρησιμοποιείτε και επαναφορτίζετε τη μόνο όταν η μπαταρία είναι (σχεδόν) άδεια.

- Δύο φορές το χρόνο να αφήνετε το μοτέρ σε λειτουργία μέχρι να σταματήσει προκειμένου αποφορτιστεί τελείως η μπαταρία.
- Μην αφήνετε τη συσκευή συνεχώς συνδεδεμένη σε πρίζα.
- Αν η συσκευή δεν έχει χρησιμοποιηθεί για μεγάλο χρονικό διάστημα, θα πρέπει να επαναφορτιστεί για 8 ώρες (με μπαταρία NiCd) ή για 12 ώρες (με μπαταρία NiMH).

Χρήση συσκευής μέσω ρεύματος

Μόνο στον τύπο QC5050:

Μη χρησιμοποιείτε τη συσκευή συνδεδεμένη στην πρίζα όταν η μπαταρία είναι πλήρως φορτισμένη.

- ▶ Για να χρησιμοποιήσετε την κουρευτική μηχανή ενώ είναι συνδεδεμένη στην πρίζα: απενεργοποιήστε τη συσκευή, συνδέστε τη στην πρίζα και περιμένετε μερικά δευτερόλεπτα πριν την ενεργοποιήσετε.

Μόνο στον τύπο QC5010:

- 1** Συνδέστε το βύσμα στη συσκευή. (Εικ. 3)
- 2** Συνδέστε το μετασχηματιστή στην πρίζα.

Χρήση της συσκευής

Κούρεμα με το εξάρτημα χτένας

- Το μήκος των μαλλιών μετά το κόψιμο υποδεικνύεται σε χιλιοστά στην οθόνη. Οι ρυθμίσεις αντιστοιχούν στο μήκος που απομένει μετά το κούρεμα των μαλλιών.
- Το μήκος των μαλλιών μετά το κόψιμο είναι εμφανές μόνο όταν η χτένα είναι συνδεδεμένη.

1 Κυλήστε το εξάρτημα χτένας στις εγκοπές-οδηγούς της συσκευής ('κλικ'). (Εικ. 5)

Βεβαιωθείτε ότι οι λαβές της χτένας έχουν τοποθετηθεί σωστά στις εγκοπές και από τις δύο πλευρές.

2 Ρυθμίστε τη χτένα στο επιθυμητό μήκος μαλλιών (3, 6, 9, 12, 15, 18 ή 21 χιλιοστά) περιστρέφοντας το κλειδωμα μήκους (Εικ. 6).

3 Ενεργοποιήστε τη συσκευή (Εικ. 7).

Συμβουλές

- Σας συμβουλεύουμε να αρχίσετε το κούρεμα από τη μεγαλύτερη ρύθμιση και να μειώνετε τη ρύθμιση μήκους σταδιακά μέχρι να επιτύχετε το επιθυμητό μήκος μαλλιών.
- Αν έχουν συσσωρευτεί πολλές τρίχες στη χτένα, αφαιρέστε τη και φυσήξτε ή/και κουνήστε τη για να απομακρυνθούν οι τρίχες. Η αφαίρεση της χτένας δεν αλλάζει την επιλεγμένη ρύθμιση μήκους μαλλιών.
- Σημειώστε κάπου τις ρυθμίσεις μήκους μαλλιών που επιλέξατε για να δημιουργήσετε ένα συγκεκριμένο στυλ ως υπενθύμιση για μελλοντικά κουρέματα.

Κούρεμα χωρίς το εξάρτημα της χτένας οδηγού

Μπορείτε να χρησιμοποιήσετε την κουρευτική μηχανή χωρίς το εξάρτημα της χτένας για να κόψετε τις τρίχες στο λαιμό και στην περιοχή γύρω από τα αυτιά.

- Αφαιρέστε το εξάρτημα χτένας τραβώντας το από τη συσκευή (Εικ. 8).

Ποτέ μην τραβάτε το εξάρτημα χτένας από το εύκαμπτο επάνω μέρος του. Τραβάτε πάντα από κάτω μέρος.

- Το εξάρτημα χτένας κρατάει τη μονάδα κοπής σε συγκεκριμένη απόσταση από το κεφάλι σας. Αυτό σημαίνει ότι, αν χρησιμοποιήσετε τη συσκευή χωρίς το εξάρτημα χτένας, τα μαλλιά σας θα κοπούν πολύ κοντά.

Καθαρισμός

Καθαρίστε τη συσκευή μετά από κάθε χρήση.

Μη χρησιμοποιείτε διαβρωτικά καθαριστικά, συρμάτινα σφουγγαράκια ή υγρά όπως οινόπνευμα, πετρέλαιο ή ασετόν για να καθαρίσετε τη συσκευή.

Η συσκευή και ο μετασχηματιστής μπορούν να καθαριστούν μόνο με το βουρτσάκι που παρέχεται.

- 1** Απενεργοποιήστε τη συσκευή και αποσυνδέστε τη από την πρίζα πριν την καθαρίσετε.
 - 2** Αφαιρέστε το εξάρτημα χτένας τραβώντας το από τη συσκευή (Εικ. 8).
 - 3** Πιέστε το μεσαίο μέρος της μονάδας κοπής προς τα πάνω με τον αντίχειρά σας μέχρι να ανοίξει και μετά τραβήξτε τη από τη συσκευή (Εικ. 9).
- Προσέχετε να μην πέσει η μονάδα κοπής στο δάπεδο.
- 4** Καθαρίστε τη μονάδα κοπής με το βουρτσάκι που παρέχεται (Εικ. 10).
 - 5** Καθαρίστε επίσης το εσωτερικό της συσκευής με το βουρτσάκι που παρέχεται (Εικ. 11).
 - 6** Τοποθετήστε τη προεξοχή της μονάδας κοπής μέσα στην υποδοχή και πιέστε τη μονάδα ξανά προς τη συσκευή (ακούγεται 'κλικ') (Εικ. 12).

Η συσκευή δε χρειάζεται λίπανση.

Αντικατάσταση

Εάν η μονάδα κοπής έχει φθαρεί ή έχει υποστεί βλάβη θα πρέπει να αντικατασταθεί μόνο με γνήσια μονάδα κοπής της Philips.

- 1** Πιέστε το μεσαίο μέρος της μονάδας κοπής προς τα πάνω με τον αντίχειρά σας μέχρι να ανοίξει και μετά τραβήξτε τη από τη συσκευή (Εικ. 9).

Προσέχετε να μην πέσει η μονάδα κοπής στο δάπεδο.

- 2** Τοποθετήστε τη προεξοχή της νέας μονάδας κοπής μέσα στην υποδοχή και πιέστε τη μονάδα ξανά προς τη συσκευή (ακούγεται 'κλικ') (Εικ. 12).

Περιβάλλον (μόνο στον τύπο QC5050)

- Στο τέλος της ζωής της συσκευής μην την πετάξετε μαζί με τα συνηθισμένα απορρίμματα του σπιτιού σας, αλλά παραδώστε την σε ένα επίσημο σημείο συλλογής για ανακύκλωση. Με αυτόν τον τρόπο θα βοηθήσετε στην προστασία του περιβάλλοντος (Εικ. 13).
- Η ενσωματωμένη επαναφορτιζόμενη μπαταρία περιέχει ουσίες που ενδέχεται να μολύνουν το περιβάλλον. Να αφαιρείτε πάντα την μπαταρία πριν απορρίψετε τη συσκευή και την παραδώσετε σε ένα επίσημο σημείο συλλογής. Να απορρίπτετε την μπαταρία σε επίσημο σημείο συλλογής για μπαταρίες. Εάν αντιμετωπίσετε δυσκολίες στην αφαίρεση της μπαταρίας, μπορείτε να απευθυνθείτε σε ένα εξουσιοδοτημένο κέντρο σέρβις της Philips, όπου θα αφαιρέσουν την μπαταρία για εσάς και θα την απορρίψουν με τρόπο ασφαλή για το περιβάλλον. (Εικ. 14)

Απόρριψη της μπαταρίας

Να αφαιρείτε την μπαταρία μόνο όταν είναι εντελώς άδεια.

- 1** Αποσυνδέστε τη συσκευή από την πρίζα και αφήστε τη να λειτουργήσει μέχρι το μοτέρ να σταματήσει.
- 2** Πιέστε το μεσαίο μέρος της μονάδας κοπής προς τα πάνω με τον αντίχειρά σας μέχρι να ανοίξει και μετά τραβήξτε τη από τη συσκευή (Εικ. 9).

Προσέχετε να μην πέσει η μονάδα κοπής στο δάπεδο.

- 3** Αφαιρέστε το πάνω μέρος του περιβλήματος από το εσωτερικό μέρος της συσκευής χρησιμοποιώντας ένα κατσαβίδι (Εικ. 15).
- 4** Διαχωρίστε το κάτω μέρος του περιβλήματος από τη συσκευή (Εικ. 16).
- 5** Αφαιρέστε τη μπαταρία σηκώνοντας τη από τη συσκευή (Εικ. 17).
- 6** Κόψτε τα καλώδια και απορρίψτε τη μπαταρία με τρόπο φιλικό προς το περιβάλλον.

Μην ξανασυνδέσετε τη συσκευή στην πρίζα μετά το άνοιγμά της.

Εγγύηση & σέρβις

Εάν χρειάζεστε σέρβις ή πληροφορίες ή εάν αντιμετωπίζετε κάποιο πρόβλημα, επισκεφτείτε την ιστοσελίδα της Philips στη διεύθυνση www.philips.com ή επικοινωνήστε με το Κέντρο Εξυπηρέτησης Καταναλωτών της Philips στη χώρα σας (θα βρείτε το τηλέφωνο στο διεθνές φυλλάδιο εγγύησης). Εάν δεν υπάρχει Κέντρο Εξυπηρέτησης Καταναλωτών στη χώρα σας, απευθυνθείτε στον τοπικό αντιπρόσωπό σας της Philips.

Introducción

Enhorabuena por la compra de este producto y bienvenido a Philips. Para sacar el mayor partido de la asistencia que Philips le ofrece, registre su producto en www.philips.com/welcome.

El nuevo cortapelos súper fácil de Philips se adapta a los contornos de la cabeza y permite un uso cómodo. Para disfrutar del cortapelos, le aconsejamos que lea la siguiente información.

Descripción general (fig. 1)

- A** Peine-guía pequeño
- B** Elemento de corte principal
- C** Botón de encendido/apagado
- D** Indicador de longitud
- E** Bloqueo de longitud (bloquea la posición de longitud del pelo)
- F** Cepillo de limpieza
- G** Adaptador de corriente
- H** Clavija del aparato
- I** Tijeras (sólo modelo QC5050)
- J** Peine de peluquería (sólo modelo QC5050)

Importante

Antes de usar el aparato, lea atentamente este manual de usuario y consérvelo por si necesitara consultarlo en el futuro.

Peligro

- Mantenga el aparato y el adaptador siempre secos (fig. 2).

Advertencia

- Antes de enchufar el aparato, compruebe si el voltaje indicado en el mismo se corresponde con el voltaje de red local.
- El adaptador incorpora un transformador. No corte el adaptador para sustituirlo por otra clavija, ya que podría provocar situaciones de peligro.
- Este aparato no debe ser usado por personas (adultos o niños) con su capacidad física, psíquica o sensorial reducida, ni por quienes no tengan los conocimientos y la experiencia necesarios, a menos que

sean supervisados o instruidos acerca del uso del aparato por una persona responsable de su seguridad.

- Asegúrese de que los niños no jueguen con este aparato.

Precaución

- Utilice únicamente el adaptador que se suministra.
- No utilice un adaptador dañado.
- Utilice y guarde el aparato a una temperatura entre 15 °C y 35 °C.
- Si el adaptador está dañado, sustitúyalo siempre por otro del modelo original para evitar situaciones de peligro.
- No utilice el aparato si alguno de los accesorios está dañado o roto, ya que podría ocasionar lesiones.
- Este aparato es adecuado para voltajes de red de 220 a 240 V.
- Este aparato está ideado para cortar únicamente el pelo humano. No lo utilice con otra finalidad.

Campos electromagnéticos (CEM)

Este aparato Philips cumple todos los estándares sobre campos electromagnéticos (CEM). Si se utiliza correctamente y de acuerdo con las instrucciones de este manual, el aparato se puede usar de forma segura según los conocimientos científicos disponibles hoy en día.

Carga (sólo modelo QC5050)

Cargue el aparato durante 8 horas (batería de NiCd) o 12 horas (batería de NiMh) antes de utilizarlo por primera vez.

Un aparato completamente cargado proporciona un tiempo de corte sin cable de hasta 35 minutos (batería de NiCd) o 50 minutos (batería de NiMh).

No cargue el aparato durante más de 24 horas.

- 1** Apague el aparato antes de cargarlo.
 - 2** Inserte la clavija del aparato en el mismo (fig. 3).
 - 3** Enchufe el adaptador a la toma de corriente.
- El piloto de carga se enciende para indicar que el aparato se está cargando (fig. 4).

El piloto de carga no se apaga ni cambia de color cuando el aparato está completamente cargado.

Cómo optimizar la vida útil de la batería

Después de haber cargado el aparato por primera vez, no vuelva a cargarlo entre corte y corte. Continúe utilizándolo y vuelva a cargarlo sólo cuando la batería esté (casi) vacía.

- Descargue totalmente la batería dos veces al año dejando que el motor funcione hasta que se pare.
- No deje el aparato enchufado permanentemente a la red.
- Si hace mucho tiempo que no utiliza el aparato, debe recargarlo durante 8 horas (batería de NiCd) o 12 horas (batería de NiMh).

Corte de pelo con el aparato enchufado a la red

Sólo modelo QC5050:

No utilice el aparato enchufado a la red cuando la batería esté completamente cargada.

- ▶ Para utilizar el cortapelos enchufado a la red: apague el aparato, enchúfelo a la red y espere unos segundos antes de encenderlo.

Sólo modelo QC5010:

1 Inserte la clavija del aparato en el mismo. (fig. 3)

2 Enchufe el adaptador a la toma de corriente.

Uso del aparato

Corte de pelo con peine-guía

- La longitud del pelo después del corte se indica en milímetros en el display. Las medidas corresponden a la longitud del pelo una vez cortado.
- La longitud del pelo después del corte sólo se puede ver si el peine-guía está colocado en el aparato.

1 Deslice el peine-guía del barbero por las ranuras de guía del aparato (“clic”). (fig. 5)

Asegúrese de que los brazos del peine-guía se han deslizado correctamente por las ranuras de ambos lados.

2 Ajuste el peine-guía a la longitud de pelo deseada (3, 6, 9, 12, 15, 18 o 21 milímetros) girando el bloqueo de longitud (fig. 6).

3 Encienda el aparato (fig. 7).

Consejos

- Le aconsejamos que comience a cortar el pelo con la posición más alta del peine-guía y que vaya reduciendo la posición de longitud poco a poco hasta llegar a la longitud deseada.
- Si se ha acumulado mucho pelo en el peine, quítelo y sople o sacuda el pelo del mismo. Al quitar el peine no se modifica la posición de longitud de corte seleccionada.
- Anote la posición de longitud de corte usada para crear un determinado estilo de corte, como recordatorio para futuras ocasiones.

Corte de pelo sin peine-guía:

Puede utilizar el cortapelos sin el peine-guía para perfilar la línea del cuello y la zona alrededor de las orejas.

- Tire del peine-guía para sacarlo del aparato (fig. 8).

No tire nunca de la parte superior flexible del peine. Tire siempre de su parte inferior:

- El peine-guía mantiene la unidad de corte a una distancia determinada de la cabeza. Esto quiere decir que si utiliza el cortapelos sin peine-guía le cortará el pelo al ras.

Limpieza

Limpie siempre el aparato después de usarlo.

No use productos abrasivos ni líquidos tales como alcohol, gasolina o acetona, para limpiar el aparato.

El aparato y el adaptador sólo pueden limpiarse con el cepillo que se suministra.

1 Antes de limpiar el aparato, apáguelo y desenchúfelo.

- 2** Tire del peine-guía para sacarlo del aparato (fig. 8).
- 3** Presione con el pulgar la parte central de la unidad de corte hacia arriba hasta que se abra y sáquela del aparato (fig. 9).
Tenga cuidado de que la unidad de corte no se caiga al suelo.
- 4** Limpie la unidad de corte con el cepillo que se suministra (fig. 10).
- 5** Limpie también el interior del aparato con el cepillo que se suministra (fig. 11).
- 6** Coloque el saliente de la unidad de corte en la ranura y presione para encajar la unidad en el aparato (“clic”) (fig. 12).

El aparato no necesita lubricación.

Sustitución

Una unidad de corte gastada o deteriorada sólo debe ser sustituida por una unidad de corte original de Philips.

- 1** Presione con el pulgar la parte central de la unidad de corte hacia arriba hasta que se abra y sáquela del aparato (fig. 9).

Tenga cuidado de que la unidad de corte no se caiga al suelo.

- 2** Coloque el saliente de la nueva unidad de corte en la ranura y presione para encajar la unidad en el aparato (“clic”) (fig. 12).

Medio ambiente (sólo modelo QC5050)

- Al final de su vida útil, no tire el aparato junto con la basura normal del hogar. Llévelo a un punto de recogida oficial para su reciclado. De esta manera ayudará a conservar el medio ambiente (fig. 13).
- La batería recargable incorporada contiene sustancias que pueden contaminar el medio ambiente. Quite siempre la batería antes de deshacerse del aparato o de llevarlo a un punto de recogida oficial. Deposite la batería en un lugar de recogida oficial. Si no puede sacar la batería, puede llevar el aparato a un servicio de asistencia técnica de Philips. El personal del servicio de asistencia extraerá las baterías y se deshará de ellas de forma no perjudicial para el medio ambiente. (fig. 14)

Cómo extraer la batería

Extraiga la batería sólo si está completamente descargada.

- 1** Desenchufe el aparato de la red y deje que funcione hasta que el motor se pare.
 - 2** Presione con el pulgar la parte central de la unidad de corte hacia arriba hasta que se abra y sáquela del aparato (fig. 9).
- Tenga cuidado de que la unidad de corte no se caiga al suelo.
- 3** Quite la parte superior de la carcasa del interior del aparato con un destornillador (fig. 15).
 - 4** Separe la parte inferior de la carcasa del aparato (fig. 16).
 - 5** Saque la batería del aparato tirando de ella hacia fuera (fig. 17).
 - 6** Corte los cables y deseche la batería de una forma no perjudicial para el medio ambiente.

No vuelva a conectar el aparato a la red una vez que lo haya abierto.

Garantía y servicio

Si necesita información o si tiene algún problema, visite la página Web de Philips en www.philips.com, o póngase en contacto con el Servicio de Atención al Cliente de Philips en su país (hallará el número de teléfono en el folleto de la garantía mundial). Si no hay Servicio de Atención al Cliente de Philips en su país, diríjase a su distribuidor local Philips.

Johdanto

Onnittelut ostoksestasi ja tervetuloa Philips-tuotteiden käyttäjäksi! Hyödynnä Philipsin tuki ja rekisteröi tuotteesi osoitteessa www.philips.com/welcome.

Philipsin Super-Easy-kotiparturi myötäilee tarkasti pään muotoja, joten sen käyttö on todella helppoa ja turvallista. Jotta kotiparturin käyttö olisi mahdollisimman sujuvaa ja mukavaa, lue seuraavat ohjeet huolellisesti.

Laitteen osat (Kuva 1)

- A** Pieni ohjaukampa
- B** Terä
- C** Liukukytkin
- D** Leikkauspituuden ilmaisin
- E** Leikkauspituuden lukitsin (lukitsee valitun pituusasetuksen)
- F** Puhdistusharja
- G** Latauslaite
- H** Pistoke
- I** Sakset (vain malli QC5050)
- J** Muotoilukampa (vain malli QC5050)

Tärkeää

Lue tämä käyttöopas huolellisesti ennen käyttöä ja säilytä se vastaisen varalle.

Vaara

- Suojaa laite ja verkkolaite kosteudelta (Kuva 2).

Tärkeää

- Tarkista, että laitteeseen merkitty käyttöjännite vastaa paikallista verkkojännitettä, ennen kuin liität laitteen pistorasiaan.
- Latauslaite sisältää jännitemuuntajan. Älä vaihda latauslaitteen tilalle toisenlaista pistoketta, jotta et aiheuta vaaratilannetta.
- Laitetta ei ole tarkoitettu lasten tai sellaisten henkilöiden käyttöön, joiden fyysinen tai henkinen toimintakyky on rajoittunut tai joilla ei ole kokemusta tai tietoa laitteen käytöstä, muuten kuin heidän turvallisuudestaan vastaavan henkilön valvonnassa ja ohjauksessa.

- Pienten lasten ei saa antaa leikkiä laitteella.

Varoitus

- Käytä vain laitteen mukana toimitettua latauslaitetta.
- Älä käytä vahingoittunutta latauslaitetta.
- Käytä, lataa ja säilytä laite 15 - 35 °C:n lämpötilassa.
- Jos latauslaite on vaurioitunut, vaihda vaaratilanteiden välttämiseksi tilalle aina alkuperäisen tyyppinen latauslaite.
- Älä käytä laitetta, jos jokin lisäosista on vaurioitunut, koska laitteen käyttö saattaa tällöin aiheuttaa vammoja.
- Laite soveltuu 220 - 240 voltin verkkojännitteelle.
- Tämä laite on tarkoitettu vain ihmisten hiusten leikkaamiseen. Älä käytä sitä muuhun tarkoitukseen.

Sähkömagneettiset kentät (EMF)

Tämä Philips-laite vastaa kaikkia sähkömagneettisia kenttiä (EMF) koskevia standardeja. Jos laitetta käytetään oikein ja tämän käyttöohjeen ohjeiden mukaisesti, sen käyttäminen on turvallista tämänhetkisten tieteellisten tutkimusten perusteella.

Lataaminen (vain malli QC5050)

Lataa laitetta 8 tuntia (NiCd-akku) tai 12 tuntia (NiMh-akku) ennen ensimmäistä käyttökertaa.

Täyteen ladatulla laitteella voi leikata hiuksia ilman johtoa enintään 35 minuuttia (NiCd-akku) tai 50 minuuttia (NiMh-akku).

Älä lataa laitetta yli 24 tuntia.

- 1** Katkaise laitteesta virta ennen lataamista.
 - 2** Työnnä pistoke laitteeseen (Kuva 3).
 - 3** Liitä verkkolaite pistorasiaan.
- ▶ Latausvalo syttyy osoitukseksi laitteen latautumisesta (Kuva 4).

Latausvalo ei sammu tai muuta väriä, kun paristot on ladattu täyteen.

Akun käyttöiän pidentäminen

Kun laite on ladattu täyteen ensimmäisen kerran, älä lataa laitetta uudelleen käyttökertojen välillä. Käytä laitetta ja lataa se uudelleen vasta kun akku on (lähes) tyhjä.

- Käytä akku täysin tyhjäksi kaksi kertaa vuodessa antamalla moottorin käydä niin kauan, että se pysähtyy.
- Älä pidä laitetta jatkuvasti liitettynä pistorasiaan.
- Jos laite on ollut käyttämättä pitkään, lataa sitä täydet 8 tuntia (NiCd-akku) tai 12 tuntia (NiMh-akku) ennen käyttöä.

Hiusten leikkaaminen verkkojännitettä käyttäen

Vain malli QC5050:

Älä käytä laitetta verkkovirralla silloin kun paristot on ladattu täyteen.

- ▶ Kotiparturin käyttö verkkovirtaan kytkettynä: Katkaise laitteesta virta ja kytke laite pistorasiaan. Odota muutama sekunti ja kytke sitten laitteeseen virta.

Vain malli QC5010:

1 Työnnä pistoke laitteeseen. (Kuva 3)

2 Liitä verkkolaite pistorasiaan.

Käyttö

Leikkaaminen ohjauskamman kanssa

- Hiusten leikkauspituudet on merkitty millimetreinä ohjauskamman näyttöön. Luvut vastaavat hiusten pituutta leikkaamisen jälkeen.
- Leikkauspituuden lukema näkyy näytössä vain, kun ohjauskampa on liitettynä laitteeseen.

1 Työnnä ohjauskampa laitteessa oleviin uriin siten, että se napsahtaa paikoilleen. (Kuva 5)

Varmista, että ohjauskamman varret ovat molemmilla puolilla kunnolla urissa.

2 Määritä haluttu hiusten pituus kääntämällä leikkauspituuden lukitsinta (3, 6, 9, 12, 15, 18 tai 21 mm) (Kuva 6).

3 Käynnistä laite (Kuva 7).

Vinkkejä

- Leikkaaminen kannattaa aloittaa suurimmalla leikkauspituudella ja pienentää leikkauspituutta asteittain, kunnes hiusten pituus on oikea.
- Jos ohjaukampaan on kertynyt paljon hiuksia, irrota ohjaukampa ja puhalla ja/tai ravista hiukset pois. Ohjaukamman irrottaminen ei muuta hiuspituuden asetusta.
- Kirjoita muistiin käyttämäsi hiuspituusasetukset seuraavaa leikkauskertaa varten.

Leikkaaminen ilman ohjaukampa

Voit käyttää kotiparturia ilman ohjaukampa hiusrajan siistimiseen niskasta ja korvien ympäriltä.

- Vedä ohjaukampa irti laitteesta (Kuva 8).

Älä vedä ohjaukampa taipuisasta yläosasta. Vedä aina ohjaukamman pohjasta.

- Ohjaukampa pitää terän asetetulla etäisyydellä päästä. Tämä tarkoittaa, että jos käytät hiustenleikkuukonetta ilman ohjaukampa, hiukset leikataan päänahkaa myöten.

Puhdistaminen

Puhdista laite aina käytön jälkeen.

Älä käytä laitteen puhdistamiseen syövyttäviä, naarmuttavia tai alkoholia, bensiiniä, asetonia yms. sisältäviä puhdistusaineita.

Laitteen ja verkkolaitteen saa puhdistaa vain mukana tulevilla harjalla.

1 Katkaise laitteesta virta ja irrota se pistorasiasta ennen puhdistamista.

2 Vedä ohjaukampa irti laitteesta (Kuva 8).

3 Työnnä peukalolla terää keskeltä ylöspäin, kunnes se avautuu. Vedä se sitten irti laitteesta (Kuva 9).

Varo pudottamasta terää lattialle.

4 Puhdista leikkausyksikkö mukana tulevalla harjalla (Kuva 10).

5 Puhdista myös laitteen sisäpuoli mukana tulevalla harjalla (Kuva 11).

6 Aseta terän kieleke aukkoon ja työnnä terä laitteeseen siten, että se napsahtaa paikalleen (Kuva 12).

Laite ei tarvitse voitelua.

Varaosat

Kuluneen tai vioittuneen terän tilalle saa vaihtaa vain alkuperäisen Philips-terän.

1 Työnnä peukalolla terää keskeltä ylöspäin, kunnes se avautuu. Vedä se sitten irti laitteesta (Kuva 9).

Varo pudottamasta terää lattialle.

2 Aseta terän kieleke aukkoon ja työnnä terä laitteeseen siten, että se napsahtaa paikalleen (Kuva 12).

Ympäristöasiaa (vain malli QC5050)

- Älä hävitä vanhoja laitteita tavallisen talousjätteen mukana, vaan toimita ne valtuutettuun kierrätyspisteeseen. Näin autat vähentämään ympäristölle aiheutuvia haittavaikutuksia (Kuva 13).
- Laitteen kiinteät ladattavat akut sisältävät ympäristölle haitallisia aineita. Poista akku aina ennen laitteen toimittamista valtuutettuun keräyspisteeseen, ja toimita se valtuutettuun akkujen keräyspisteeseen. Jos et pysty irrottamaan akkua laitteesta, voit toimittaa laitteen Philipsin huoltopalveluun, jossa akku poistetaan ja laite hävitetään ympäristöystävällisellä tavalla. (Kuva 14)

Akun hävittäminen

Varmista, että akku on poistettaessa täysin tyhjä.

1 Irrota laite sähköverkosta ja anna laitteen käydä, kunnes moottori pysähtyy.

2 Työnnä peukalolla terää keskeltä ylöspäin, kunnes se avautuu. Vedä se sitten irti laitteesta (Kuva 9).

Varo pudottamasta terää lattialle.

- 3** Poista ruuvimeisselillä laitteen toisella puolella oleva suojakuori (Kuva 15).
- 4** Irrota kuoren alta esiin tuleva toinen kuori (Kuva 16).
- 5** Irrota akku laitteesta vääntämällä (Kuva 17).
- 6** Katkaise akusta lähtevät johdot. Hävitä akku ympäristöystävällisellä tavalla.

Älä liitä laitetta pistorasiaan sen jälkeen kun se on avattu.

Takuu & huolto

Jos haluat lisätietoja tai laitteen kanssa tulee ongelmia, tutustu Philipsin verkkosivustoon osoitteessa www.philips.com tai kysy neuvoa Philipsin kuluttajapalvelukeskuksesta (puhelinnumero on kansainvälisessä takuulehtisessä). Jos maassasi ei ole kuluttajapalvelukeskusta, ota yhteyttä Philipsin jälleenmyyjään.

Introduction

Félicitations pour votre achat et bienvenue dans l'univers Philips ! Pour profiter pleinement de l'assistance Philips, enregistrez votre produit sur le site à l'adresse suivante : www.philips.com/welcome.

Votre nouvelle tondeuse à cheveux Philips Super Easy s'adapte aux contours de la tête, garantissant un excellent confort d'utilisation. Avant de l'utiliser, nous vous conseillons de consulter les informations ci-dessous.

Description générale (fig. 1)

- A** Petit sabot
- B** Lame principale
- C** Bouton marche/arrêt
- D** Indicateur de longueur
- E** Verrou de la longueur de coupe (verrouille le réglage choisi)
- F** Brosse de nettoyage
- G** Adaptateur
- H** Fiche de l'appareil
- I** Ciseaux (QC5050 uniquement)
- J** Peigne coiffant (QC5050 uniquement)

Important

Lisez attentivement ce mode d'emploi avant d'utiliser l'appareil et conservez-le pour un usage ultérieur.

Danger

- Évitez de mouiller l'appareil et l'adaptateur (fig. 2).

Avertissement

- Avant de brancher l'appareil, vérifiez que la tension indiquée sur l'appareil correspond à la tension secteur locale.
- L'adaptateur contient un transformateur. N'essayez pas de remplacer la fiche de l'adaptateur pour éviter tout accident.
- Cet appareil n'est pas destiné à être utilisé par des personnes (notamment des enfants) dont les capacités physiques, sensorielles ou intellectuelles sont réduites, ou par des personnes manquant d'expérience ou de connaissances, à moins que celles-ci ne soient

sous surveillance ou qu'elles n'aient reçu des instructions quant à l'utilisation de l'appareil par une personne responsable de leur sécurité.

- Veillez à ce que les enfants ne puissent pas jouer avec l'appareil.

Attention

- Utilisez exclusivement l'adaptateur fourni.
- N'utilisez pas l'adaptateur s'il est endommagé.
- Utilisez, rechargez et conservez l'appareil à une température comprise entre 15 °C et 35 °C.
- Si l'adaptateur est endommagé, remplacez-le toujours par un adaptateur de même type pour éviter tout accident.
- Afin d'éviter tout accident, n'utilisez pas l'appareil si l'un des accessoires est endommagé ou cassé.
- Cet appareil est conçu pour une tension secteur comprise entre 220 V et 240 V.
- Cet appareil a été conçu uniquement pour tondre les cheveux. Ne l'utilisez jamais à d'autres fins.

Champs électromagnétiques (CEM)

Cet appareil Philips est conforme à toutes les normes relatives aux champs électromagnétiques (CEM). Il répond aux règles de sécurité établies sur la base des connaissances scientifiques actuelles s'il est manipulé correctement et conformément aux instructions de ce mode d'emploi.

Charge (QC5050 uniquement)

Chargez l'appareil pendant 8 heures (batterie NiCd) ou 12 heures (batterie NiMH) avant la première utilisation.

Un appareil entièrement chargé offre une autonomie sans fil de 35 minutes (batterie NiCd) ou de 50 minutes (batterie NiMH) en fonction des versions.

Ne chargez jamais l'appareil pendant plus de 24 heures.

1 Éteignez l'appareil avant de le recharger.

2 Insérez la fiche dans l'appareil (fig. 3).

3 Branchez l'adaptateur sur la prise secteur.

- ▶ Le voyant de charge s'allume pour indiquer que l'appareil se charge (fig. 4).

Le voyant de charge ne s'éteint pas ou ne change pas de couleur lorsque l'appareil est complètement chargé.

Optimisation de la durée de vie de la batterie

Après avoir chargé l'appareil pour la première fois, évitez de le recharger entre les différentes utilisations, mais continuez à l'utiliser jusqu'à ce que la batterie soit (presque) vide.

- Déchargez complètement la batterie deux fois par an en laissant l'appareil fonctionner jusqu'à l'arrêt du moteur.
- Évitez de laisser l'appareil branché sur le secteur en permanence.
- Si vous n'avez pas utilisé l'appareil pendant une longue période, rechargez-le pendant 8 heures (batterie NiCd) ou 12 heures (batterie NiMH).

Utilisation de la tondeuse sur secteur

QC5050 uniquement :

N'utilisez pas l'appareil sur secteur si les piles sont complètement chargées.

- ▶ Pour utiliser la tondeuse sur secteur : arrêtez-la, branchez-la sur le secteur et patientez quelques secondes avant de la mettre en marche.

QC5010 uniquement :

1 Insérez la fiche dans l'appareil. (fig. 3)

2 Branchez l'adaptateur sur la prise secteur.

Utilisation de l'appareil

Utilisation avec sabot

- La longueur des cheveux après la coupe est indiquée en millimètres sur l'afficheur. Les réglages correspondent à la longueur de cheveux obtenue après la coupe.
- La longueur des cheveux après la coupe n'est visible que lorsque le sabot est placé sur l'appareil.

1 Faites glisser le sabot dans les rainures de l'appareil (clic). (fig. 5)
Vérifiez que les deux branches du sabot sont positionnées correctement.

2 Réglez le sabot sur la longueur de coupe souhaitée (3, 6, 9, 12, 15, 18 ou 21 millimètres) en faisant tourner le verrou de la longueur de coupe (fig. 6).

3 Allumez l'appareil (fig. 7).

Conseils

- Nous vous conseillons d'opter tout d'abord pour la longueur de coupe la plus élevée et de passer ensuite progressivement à des longueurs de coupe inférieures jusqu'à atteindre la longueur de coupe souhaitée.
- Si des poils se sont accumulés dans le sabot, retirez-le et enlevez-les en soufflant et/ou en secouant le sabot. Le retrait du sabot ne modifie pas la longueur de coupe sélectionnée.
- Notez votre longueur de coupe préférée pour consultation ultérieure.

Tonte sans le sabot

Vous pouvez utiliser la tondeuse sans le sabot pour tondre les contours de la nuque et les tours des oreilles.

- Retirez le sabot de l'appareil (fig. 8).

Ne tirez jamais sur la partie supérieure flexible du sabot. Tirez toujours sur la partie inférieure.

- Le sabot permet de maintenir le bloc tondeuse à bonne distance de la tête. Si vous utilisez la tondeuse sans le sabot, vos cheveux seront donc coupés au plus près du cuir chevelu.

Nettoyage

Nettoyez l'appareil après chaque utilisation.

N'utilisez pas de détergents abrasifs, de tampons à récurer ni de liquides tels que de l'alcool, de l'essence ou de l'acétone pour nettoyer l'appareil.

Nettoyez la tondeuse et l'adaptateur uniquement à l'aide de la brosse fournie.

- 1** Éteignez et débranchez toujours l'appareil avant de le nettoyer.
- 2** Retirez le sabot de l'appareil (fig. 8).
- 3** Appuyez sur la partie centrale du bloc tondeuse avec votre pouce et faites-le glisser vers le haut pour le retirer (fig. 9).
- 4** Nettoyez le bloc tondeuse à l'aide de la brosse fournie (fig. 10).
- 5** Nettoyez également l'intérieur de l'appareil à l'aide de la brosse fournie (fig. 11).
- 6** Insérez la languette du bloc tondeuse dans la fente prévue à cet effet, puis remettez-le en place (clic) (fig. 12).

L'appareil n'a pas besoin d'être lubrifié.

Remplacement

Si le bloc tondeuse est usé ou endommagé, il ne peut être remplacé que par un bloc tondeuse Philips d'origine.

- 1** Appuyez sur la partie centrale du bloc tondeuse avec votre pouce et faites-le glisser vers le haut pour le retirer (fig. 9).

Veillez à ne pas laisser tomber le bloc tondeuse.

- 2** Insérez la languette du nouveau bloc tondeuse dans la fente prévue à cet effet, puis remettez-le en place (clic) (fig. 12).

Environnement (QC5050 uniquement)

- Lorsqu'il ne fonctionnera plus, ne jetez pas l'appareil avec les ordures ménagères, mais déposez-le à un endroit assigné à cet effet, où il pourra être recyclé. Vous contribuerez ainsi à la protection de l'environnement (fig. 13).
- La batterie rechargeable intégrée contient des substances qui peuvent nuire à l'environnement. Veillez à toujours retirer la batterie avant de mettre l'appareil au rebut ou de le déposer à un endroit assigné à cet effet. Déposez la batterie usagée à un endroit assigné à cet effet. Si vous n'arrivez pas à retirer la batterie, vous pouvez apporter l'appareil dans un Centre Service Agréé Philips qui prendra toute l'opération en charge pour préserver l'environnement. (fig. 14)

Mise au rebut de la batterie

Retirez la batterie lorsqu'elle est complètement déchargée.

- 1** Débranchez l'appareil de la prise secteur et laissez-le fonctionner jusqu'à l'arrêt complet du moteur.
- 2** Appuyez sur la partie centrale du bloc tondeuse avec votre pouce et faites-le glisser vers le haut pour le retirer (fig. 9).

Veillez à ne pas laisser tomber le bloc tondeuse.

- 3** Retirez la partie supérieure du boîtier au moyen d'un tournevis (fig. 15).
- 4** Retirez la partie inférieure du boîtier (fig. 16).
- 5** Retirez la batterie en la soulevant (fig. 17).
- 6** Coupez les fils et déposez la batterie à un endroit assigné à cet effet.

Ne branchez plus l'appareil sur le secteur après l'avoir ouvert.

Garantie et service

Si vous souhaitez obtenir des informations supplémentaires ou faire réparer l'appareil, ou si vous rencontrez un problème, rendez-vous sur le site Web de Philips à l'adresse **www.philips.com** ou contactez le Service Consommateurs Philips de votre pays (vous trouverez le numéro de téléphone correspondant sur le dépliant de garantie internationale). S'il n'existe pas de Service Consommateurs Philips dans votre pays, renseignez-vous auprès de votre revendeur Philips local.

Introduzione

Congratulazioni per l'acquisto e benvenuti in Philips! Per trarre il massimo vantaggio dall'assistenza Philips, registrate il vostro prodotto su www.philips.com/welcome.

Il nuovo regolacapelli Philips si adatta perfettamente ai contorni del viso ed è particolarmente semplice da utilizzare. Per usare al meglio il regolacapelli, si consiglia di leggere con attenzione le seguenti istruzioni.

Descrizione generale (fig. 1)

- A** Pettine piccolo
- B** Blocco coltelli principale
- C** Corsore on/off
- D** Indicatore di lunghezza
- E** Blocco di selezione lunghezza (blocca l'impostazione della lunghezza dei capelli)
- F** Spazzolina per la pulizia
- G** Adattatore
- H** Spinotto
- I** Forbici (solo QC5050)
- J** Pettine per styling (solo QC5050)

Importante

Prima di utilizzare l'apparecchio, leggete attentamente il presente manuale e conservatelo per eventuali riferimenti futuri.

Pericolo

- Non bagnate l'apparecchio e l'adattatore (fig. 2).

Avvertenza

- Prima di collegare l'apparecchio, verificate che la tensione riportata sulla spina corrisponda alla tensione disponibile.
- L'adattatore contiene un trasformatore. Non tagliate l'adattatore per sostituirlo con un'altra spina onde evitare situazioni pericolose.
- L'apparecchio non è destinato a persone (inclusi bambini) con capacità mentali, fisiche o sensoriali ridotte, fatti salvi i casi in cui tali

persone abbiano ricevuto assistenza o formazione per l'uso dell'apparecchio da una persona responsabile della loro sicurezza.

- Adottate le dovute precauzioni per evitare che i bambini giochino con l'apparecchio.

Attenzione

- Utilizzate esclusivamente l'adattatore in dotazione.
- Non utilizzate l'adattatore in caso di danneggiamenti.
- Utilizzate, ricaricate e riponete l'apparecchio a una temperatura compresa tra 15°C e 35°C.
- Nel caso in cui l'adattatore fosse danneggiato, dovrà essere sostituito esclusivamente con un adattatore originale al fine di evitare situazioni pericolose.
- Per evitare il rischio di abrasioni, non utilizzate l'apparecchio in caso uno degli accessori sia danneggiato o rotto.
- Questo apparecchio è adatto per tensioni comprese fra 220 e 240 volt.
- Questo apparecchio è stato realizzato unicamente per tagliare i capelli delle persone. Non utilizzatelo per altri scopi.

Campi elettromagnetici (EMF)

Questo apparecchio Philips è conforme a tutti gli standard relativi ai campi elettromagnetici (EMF). Se utilizzato in modo appropriato seguendo le istruzioni contenute nel presente manuale utente, l'apparecchio consente un utilizzo sicuro come confermato dai risultati scientifici attualmente disponibili.

Come ricaricare l'apparecchio (solo QC5050)

Ricaricate l'apparecchio per 8 ore (batteria NiCd) o 12 ore (batteria NiMh) la prima volta che viene utilizzato.

L'apparecchio completamente carico ha un'autonomia di circa 35 minuti (batteria NiCd) o 50 minuti (batteria NiMh).

Non caricate l'apparecchio per più di 24 ore.

- 1** Prima di caricare l'apparecchio, spgetnetelo.

2 Inserite lo spinotto nell'apparecchio (fig. 3).

3 Inserite l'adattatore nella presa a muro.

► Quando l'apparecchio viene ricaricato, si accende la spia di ricarica (fig. 4).

La spia di ricarica non si spegne o non cambia colore quando l'apparecchio è completamente carico.

Come ottimizzare la durata della batteria

Dopo aver caricato l'apparecchio per la prima volta, evitate di ricaricarlo fra un uso e l'altro. Continuate ad usarlo e ricaricatelo solo quando la batteria è (quasi) scarica.

- Scaricate completamente la batteria due volte all'anno, facendo funzionare il motore fino a quando si spegne.
- Non lasciate l'apparecchio sempre collegato alla presa di corrente.
- Se l'apparecchio non viene utilizzato per un lungo periodo, è necessario ricaricarlo per 8 ore (batteria NiCd) o 12 ore (batteria NiMh).

Come tagliare i capelli con l'apparecchio collegato alla presa di corrente

Solo QC5050:

non mettete in funzione l'apparecchio con la spina inserita quando la batteria è completamente carica.

► Per usare l'apparecchio collegato alla presa di corrente: spegnete il regolacapelli, collegatelo alla presa di corrente e aspettate qualche secondo prima di accenderlo.

Solo QC5010:

1 Inserite lo spinotto nell'apparecchio. (fig. 3)

2 Inserite l'adattatore nella presa a muro.

Modalità d'uso dell'apparecchio

Come tagliare i capelli usando il pettine regolacapelli

- La lunghezza dei capelli è indicata in millimetri sul display. I valori riportati si riferiscono alla lunghezza dei capelli dopo il taglio.
- La lunghezza dei capelli ottenuta dopo il taglio viene visualizzata solo quando il pettine regolacapelli è fissato sull'apparecchio.

1 Fate scorrere il pettine regolacapelli nelle scanalature poste sull'apparecchio fino a farlo scattare in posizione. (fig. 5)

Verificate che il pettine sia inserito correttamente nelle scanalature su entrambi i lati.

2 Impostare il pettine regolacapelli sulla lunghezza desiderata (3, 6, 9, 12, 15, 18 o 21 mm) ruotando il blocco di selezione della lunghezza (fig. 6).

3 Accendete l'apparecchio (fig. 7).

Consigli

- Si consiglia di iniziare a tagliare i capelli impostando il pettine sul valore massimo e riducendo progressivamente la lunghezza fino a che non ottenete il risultato desiderato.
- Se sul pettine si sono accumulati molti capelli, estraete il pettine e rimuovete i capelli. Estraendo il pettine non viene modificata la lunghezza impostata.
- Prendete nota delle impostazioni di lunghezza utilizzate per realizzare un determinato taglio in modo da poterle riutilizzare in futuro.

Come tagliare i capelli senza pettine:

È possibile usare il regolacapelli senza il pettine per rifinire i contorni della nuca e la zona intorno alle orecchie.

- Rimuovete il pettine estraendolo dall'apparecchio (fig. 8).

Non tirate mai la parte flessibile del pettine ma estraetelo dalla parte inferiore.

- Il pettine mantiene il blocco coltelli ad una certa distanza dalla testa, per cui se utilizzate l'apparecchio senza il pettine, i capelli verranno tagliati molto vicino al cuoio capelluto.

Pulizia

Pulite l'apparecchio dopo ogni utilizzo.

non pulite l'apparecchio con detergenti abrasivi, spugnette o liquidi come alcool, benzina o acetone.

Pulite l'apparecchio e l'adattatore solo con la spazzola in dotazione.

- 1** Spegnete e scollegate l'apparecchio prima di pulirlo.
- 2** Rimuovete il pettine estraendolo dall'apparecchio (fig. 8).
- 3** Con il pollice, premete la parte centrale del blocco coltelli verso l'alto fino a quando si apre, quindi estraetelo dall'apparecchio (fig. 9).

Fate attenzione a non far cadere il blocco coltelli per terra.

- 4** Pulite il blocco coltelli con la spazzola in dotazione (fig. 10).
- 5** Pulite anche la parte interna dell'apparecchio con la spazzola in dotazione (fig. 11).
- 6** Inserite la linguetta del blocco coltelli nella fessura e fate scattare l'unità in posizione (fig. 12).

L'apparecchio non necessita di lubrificazione.

Sostituzione

Se il blocco coltelli è usurato o danneggiato deve essere sostituito con un pezzo di ricambio originale Philips.

- 1** Con il pollice, premete la parte centrale del blocco coltelli verso l'alto fino a quando si apre, quindi estraetelo dall'apparecchio (fig. 9).

Fate attenzione a non far cadere il blocco coltelli per terra.

- 2** Inserite la linguetta del nuovo blocco coltelli nella fessura e fate scattare l'unità in posizione (fig. 12).

Tutela dell'ambiente (solo QC5050)

- Per contribuire alla tutela dell'ambiente, non gettate l'apparecchio tra i rifiuti domestici quando non viene più utilizzato, ma consegnatelo a un centro di raccolta ufficiale (fig. 13).
- La batteria ricaricabile integrata contiene sostanze potenzialmente nocive per l'ambiente. Rimuovete sempre la batteria prima di smaltire l'apparecchio e consegnarlo a un centro di raccolta ufficiale. Smaltite la batteria in un apposito centro di raccolta. In caso di difficoltà durante la rimozione della batteria, consegnate l'apparecchio a un centro di assistenza Philips, che si occuperà della rimozione della batteria e dello smaltimento dell'apparecchio. (fig. 14)

Smaltimento delle batterie

rimuovete le batterie solo se completamente scariche.

- 1** Scollegare l'apparecchio dalla presa di corrente e lasciarlo in funzione fino al completo arresto.
- 2** Con il pollice, premete la parte centrale del blocco coltelli verso l'alto fino a quando si apre, quindi estraetelo dall'apparecchio (fig. 9).

Fate attenzione a non far cadere il blocco coltelli per terra.

- 3** Rimuovete il componente superiore dell'alloggiamento dalla parte interna dell'apparecchio mediante un cacciavite (fig. 15).
- 4** Separate il componente inferiore dell'alloggiamento dall'apparecchio (fig. 16).
- 5** Rimuovete la batteria sollevandola per estrarla dall'apparecchio (fig. 17).
- 6** Tagliate i fili e smaltite la batteria nel pieno rispetto dell'ambiente.

dopo aver aperto l'apparecchio, non collegarlo alla presa di corrente.

Garanzia e assistenza

Per assistenza o informazioni e in caso di problemi, visitate il sito Web Philips all'indirizzo **www.philips.com** oppure contattate il Centro Assistenza Clienti Philips del vostro paese (per conoscere il numero di telefono consultate l'opuscolo della garanzia). Se nel vostro paese non esiste un Centro Assistenza Clienti, rivolgetevi al vostro rivenditore Philips.

Inleiding

Gefeliciteerd met uw aankoop en welkom bij Philips! Als u volledig wilt profiteren van de ondersteuning die Philips biedt, registreer uw product dan op www.philips.com/welcome.

De nieuwe supereenvoudige Philips-haartrimmer volgt de contouren van het hoofd en is dan ook erg gemakkelijk in gebruik. Lees de onderstaande informatie en ontdek hoe u het meeste plezier kunt hebben van de haartrimmer.

Algemene beschrijving (fig. 1)

- A** Kleine kam
- B** Knipelement
- C** Aan/uitknop
- D** Lengte-indicator
- E** Lengtevergrendeling (vergrendelt de haarlengtestand)
- F** Schoonmaakborsteltje
- G** Adapter
- H** Apparaatstekkertje
- I** Schaar (alleen QC5050)
- J** Modelleerkam (alleen QC5050)

Belangrijk

Lees deze gebruiksaanwijzing zorgvuldig door voordat u het apparaat gaat gebruiken. Bewaar de gebruiksaanwijzing om deze indien nodig te kunnen raadplegen.

Gevaar

- Houd het apparaat en de adapter droog (fig. 2).

Waarschuwing

- Controleer of het voltage dat wordt aangegeven op het apparaat, overeenkomt met de plaatselijke netspanning voordat u het apparaat aansluit.
- De adapter bevat een transformator. Knip de adapter niet af om deze te vervangen door een andere stekker, aangezien dit een gevaarlijke situatie oplevert.

- Dit apparaat is niet bedoeld voor gebruik door personen (waaronder kinderen) met verminderde lichamelijke, zintuiglijke of geestelijke vermogens, of die gebrek aan ervaring of kennis hebben, tenzij iemand die verantwoordelijk is voor hun veiligheid toezicht op hen houdt of hen heeft uitgelegd hoe het apparaat dient te worden gebruikt.
- Houd toezicht op kinderen om te voorkomen dat ze met het apparaat gaan spelen.

Let op

- Gebruik uitsluitend de bijgeleverde adapter.
- Gebruik nooit een beschadigde adapter.
- Laad het apparaat op, gebruik het en bewaar het bij een temperatuur tussen 15°C en 35°C.
- Indien de adapter beschadigd is, laat deze dan altijd vervangen door een van het oorspronkelijke type om gevaar te voorkomen.
- Gebruik het apparaat niet wanneer een van de hulpstukken beschadigd of kapot is, omdat dit tot verwondingen kan leiden.
- Het apparaat is geschikt voor een netspanning tussen 220 en 240 volt.
- Dit apparaat is uitsluitend bedoeld voor het knippen van hoofdhaar bij mensen. Gebruik het niet voor andere doeleinden.

Elektromagnetische velden (EMV)

Dit Philips-apparaat voldoet aan alle richtlijnen met betrekking tot elektromagnetische velden (EMV). Mits het apparaat op de juiste wijze en volgens de instructies in deze gebruiksaanwijzing wordt gebruikt, is het veilig te gebruiken volgens het nu beschikbare wetenschappelijke bewijs.

Opladen (alleen QC5050)

Laad het apparaat 8 uur (NiCd-accu) of 12 uur (NiMh-accu) op voordat u het voor het eerst gaat gebruiken.

Een volledig opgeladen apparaat heeft een snoerloze kniptijd tot 35 minuten (NiCd-accu) of 50 minuten (NiMh-accu).

Laad het apparaat niet langer dan 24 uur op.

- 1** Schakel het apparaat uit voordat u het oplaadt.
 - 2** Steek het apparaatstekkertje in het apparaat (fig. 3).
 - 3** Steek de adapter in het stopcontact.
- Het oplaadlampje gaat branden om aan te geven dat het apparaat wordt opgeladen (fig. 4).

Het oplaadlampje gaat niet uit en verandert niet van kleur wanneer het apparaat volledig is opgeladen.

De levensduur van de accu optimaliseren

Laad het apparaat niet op tussen de knipsessies nadat u het voor de eerste keer hebt opgeladen. Gebruik het apparaat totdat de accu (bijna) leeg is en laad het dan pas op.

- Ontlaad de accu twee keer per jaar volledig door de motor te laten lopen tot deze stopt.
- Laat het apparaat niet voortdurend op netspanning aangesloten zitten.
- Als het apparaat lange tijd niet is gebruikt, moet het 8 uur (NiCd-accu) of 12 uur (NiMh-accu) worden opgeladen.

Knippen met snoer

Alleen QC5050:

Gebruik het apparaat niet op netspanning wanneer de accu volledig is opgeladen.

- De haartrimmer op netspanning gebruiken: schakel de haartrimmer uit, steek het apparaatstekkertje in het apparaat en de adapter in het stopcontact en wacht enkele seconden voordat u het apparaat inschakelt.

Alleen QC5010:

- 1** Steek het apparaatstekkertje in het apparaat. (fig. 3)
- 2** Steek de adapter in het stopcontact.

Het apparaat gebruiken

Knippen met opzetkam

- De haarlengte na het knippen wordt in millimeters aangegeven op het display. De standen komen overeen met de resterende haarlengte na het knippen.
- De haarlengte na het knippen is alleen zichtbaar wanneer de kam op het apparaat is bevestigd.

1 Schuif de opzetkam in de geleidegroeven op het apparaat ('klik'). (fig. 5)

Zorg ervoor dat de armen van de opzetkam aan beide zijden goed in de geleidegroeven zijn geschoven.

2 Stel de kam in op de gewenste haarlengte (3, 6, 9, 12, 15, 18 of 21 millimeter) door aan de lengtevergrendeling te draaien (fig. 6).

3 Schakel het apparaat in (fig. 7).

Tips

- We raden u aan op de hoogste stand te beginnen en de haarlengte vervolgens geleidelijk te verkleinen tot u de gewenste haarlengte hebt bereikt.
- Als zich veel haar in de opzetkam heeft opgehoopt, verwijder dan de kam en blaas en/of schud het haar uit de kam. De ingestelde haarlengtestand verandert niet wanneer u de opzetkam verwijdert.
- Noteer de haarlengtestanden die u hebt gebruikt voor een bepaald kapsel als geheugensteuntje voor toekomstige knipsessies.

Knippen zonder opzetkam

U kunt de haartrimmer zonder opzetkam gebruiken om de neklijn en de haarlijn rond de oren bij te werken.

- Verwijder de opzetkam door deze van het apparaat te trekken (fig. 8). Trek nooit aan de buigzame bovenkant van de opzetkam, maar altijd aan het onderste gedeelte.
- De opzetkam houdt het knipelement van de trimmer op een bepaalde afstand van uw hoofd. Als u het apparaat zonder opzetkam gebruikt, wordt het haar zeer dicht bij de huid afgeknipt.

Schoonmaken

Maak het apparaat na ieder gebruik schoon.

Gebruik voor het reinigen van het apparaat geen agressieve schoonmaakmiddelen, schuurmiddelen of vloeistoffen als alcohol, benzine of aceton.

Het apparaat en de adapter mogen uitsluitend met het bijgeleverde borsteltje worden gereinigd.

- 1** Schakel het apparaat uit en haal de stekker uit het stopcontact voordat u het apparaat gaat schoonmaken.
 - 2** Verwijder de opzetkam door deze van het apparaat te trekken (fig. 8).
 - 3** Duw met uw duim het middelste gedeelte van het knipelement omhoog totdat het openklapt en trek het knipelement dan van het apparaat af (fig. 9).
- Laat het knipelement niet op de grond vallen!
- 4** Maak het knipelement schoon met het bijgeleverde borsteltje (fig. 10).
 - 5** Maak ook de binnenkant van het apparaat schoon met het bijgeleverde borsteltje (fig. 11).
 - 6** Plaats het nokje van het knipelement in de sleuf en klik het knipelement weer vast op het apparaat (fig. 12).

Het apparaat hoeft niet te worden gesmeerd.

Vervangen

Vervang een versleten of beschadigd knipelement alleen door een origineel Philips-knipelement.

- 1** Duw met uw duim het middelste gedeelte van het knipelement omhoog totdat het openklapt en trek het knipelement dan van het apparaat af (fig. 9).

Laat het knipelement niet op de grond vallen!

- 2 Plaats het nokje van het nieuwe knipelement in de sleuf en klik het element vast op het apparaat (fig. 12).

Milieu (alleen QC5050)

- Gooi het apparaat aan het einde van zijn levensduur niet weg met het normale huisvuil, maar lever het in op een door de overheid aangewezen inzamelpunt om het te laten recycleren. Op die manier levert u een bijdrage aan een schonere leefomgeving (fig. 13).
- De ingebouwde accu bevat stoffen die schadelijk kunnen zijn voor het milieu. Verwijder altijd de accu voordat u het apparaat afdankt en inlevert op een door de overheid aangewezen inzamelpunt. Lever de accu in op een officieel inzamelpunt voor batterijen. Als u problemen ondervindt bij het verwijderen van de accu, kunt u met het apparaat ook naar een Philips-servicecentrum gaan. Medewerkers van dit centrum verwijderen dan de accu voor u en zorgen ervoor dat deze op milieuvriendelijke wijze wordt verwerkt. (fig. 14)

De accu verwijderen

Verwijder de accu alleen wanneer deze helemaal leeg is.

- 1 Haal het apparaat van de netspanning en laat de motor lopen totdat deze stopt.
- 2 Duw met uw duim het middelste gedeelte van het knipelement omhoog totdat het openklapt en trek het knipelement dan van het apparaat af (fig. 9).

Laat het knipelement niet op de grond vallen!

- 3 Verwijder het bovenste deel van de behuizing met een schroevendraaier van het binnenwerk (fig. 15).
- 4 Maak het onderste deel van de behuizing los van het apparaat (fig. 16).
- 5 Verwijder de accu door deze uit het apparaat los te wrikken (fig. 17).

- 6** Knip de draden door en verwijder de accu op een milieuvriendelijke wijze.

Sluit het apparaat niet meer aan op netspanning nadat u het hebt geopend.

Garantie & service

Als u service of informatie nodig hebt of als u een probleem hebt, bezoek dan de Philips-website (www.philips.nl), of neem contact op met het Philips Consumer Care Centre in uw land (u vindt het telefoonnummer in het 'worldwide guarantee'-vouwblad). Als er geen Consumer Care Centre in uw land is, ga dan naar uw Philips-dealer.

Innledning

Gratulerer med kjøpet og velkommen til Philips! Du får best mulig nytte av støtten som Philips tilbyr, hvis du registrerer produktet ditt på www.philips.com/welcome.

Din nye superenkle Philips-hårklipper følger hodets konturer og er komfortabel å bruke. Du bør lese følgende informasjon for å få mest mulig ut av hårklipperen.

Generell beskrivelse (fig. 1)

- A** Liten kam
- B** Hovedklippeenhet
- C** Av/på-bryter
- D** Lengdeindikator
- E** Lengdelås (låser hårlengdeinnstillingen)
- F** Rengjøringsbørste
- G** Adapter
- H** Apparatstøpsel
- I** Saks (kun QC5050)
- J** Friserkam (kun QC5050)

Viktig

Les denne brukerveiledningen nøye før du bruker apparatet, og ta vare på den for senere referanse.

Fare

- Sørg for å holde både apparatet og adapteren tørre (fig. 2).

Advarsel

- Før du kobler til apparatet, må du kontrollere at spenningen som er angitt på apparatet, stemmer overens med nettspenningen.
- Adapteren inneholder en omformer. Ikke klipp av adapteren for å erstatte den med et annet støpsel. Dette kan føre til farlige situasjoner.
- Dette apparatet er ikke tiltenkt bruk av personer (inkludert barn) som har nedsatt sansevne eller fysisk eller psykisk funksjonsevne, eller personer som ikke har erfaring eller kunnskap, unntatt hvis de får

tilsyn eller instruksjoner om bruk av apparatet av en person som er ansvarlig for sikkerheten.

- Pass på at barn er under tilsyn, slik at de ikke leker med apparatet.

Viktig

- Bruk bare adapteren som følger med.
- Ikke bruk en ødelagt adapter.
- Apparatet skal brukes, lades og oppbevares ved en temperatur mellom 15 og 35 °C.
- Hvis adapteren er skadet, må du alltid sørge for å bytte den ut med en av original type for å unngå at det oppstår farlige situasjoner.
- Ikke bruk apparatet når en av friserkammene er knekt eller ødelagt. Dette kan forårsake skade.
- Dette apparatet kan brukes med nettspenninger fra 220 til 240 volt.
- Dette apparatet er bare ment til å klippe hår på hodet. Det skal ikke brukes til andre formål.

Elektromagnetiske felt (EMF)

Dette Philips-apparatet overholder alle standarder som gjelder for elektromagnetiske felt (EMF). Hvis det håndteres riktig og i samsvar med instruksjonene i denne brukerveiledningen, er det trygt å bruke det ut fra den kunnskapen vi har per dags dato.

Lading (kun QC5050)

Lad apparatet i 8 timer (NiCd-batteri) eller 12 timer (NiMh-batteri) før du begynner å bruke det for første gang.

Når apparatet er fulladet, har det trådløs klippetid på opptil 35 minutter (NiCd-batteri) eller 50 minutter (NiMh-batteri).

Ikke lad apparatet i mer enn 24 timer.

- 1** Slå av apparatet før du lader det.
 - 2** Sett ledningen i apparatet (fig. 3).
 - 3** Sett støpselet inn i stikkontakten.
- Ladelampen tennes for å vise at apparatet lades (fig. 4).

Ladelampen slukkes ikke eller endrer ikke farge når apparatet er fulladet.

Forleng levetiden på batteriene

Når apparatet er ladet opp for første gang, skal det ikke lades mellom hver klipping. Fortsett med å bruke apparatet uten å lade det, inntil batteriet er (nesten) tomt.

- La batteriet lades helt ut to ganger i året ved å la motoren gå til apparatet stopper.
- Ikke la apparatet være koblet til strømuttaket hele tiden.
- Hvis apparatet ikke har vært i bruk på en lang stund, må det lades i 8 timer (NiCd-batteri) eller 12 timer (NiMh-batteri).

Klipping med ledning

Kun QC5050:

Ikke bruk apparatet med strøm når batteriet er fulladet.

- ▶ Hvis du vil bruke apparatet mens nettleddningen er tilkoblet, gjør du følgende: Slå av hårklipperen, sett nettleddningen i stikkontakten og vent fem sekunder før du slår den på igjen.

Kun QC5010:

1 Sett ledningen i apparatet. (fig. 3)

2 Sett støpselet inn i stikkontakten.

Bruke apparatet

Klipping med avtakbar friserkam

- Hårlengden etter klipping er angitt i millimeter på displayet. Innstillingene tilsvarer gjenværende hårlengde etter klipping.
- Hårlengden etter klipping er bare synlig når kammen er festet på apparatet.

1 Skyv kammen inn i styresporene på apparatet med et klikk. (fig. 5)
Sørg for at armene på kammen er skjøvet ordentlig inn på de tilpassede sporene på begge sider.

2 Sett kammen på ønsket hårlengde (3, 6, 9, 12, 15, 18 eller 21 millimeter) ved å vri på lengdelåsen (fig. 6).

3 Slå på apparatet (fig. 7).

Tips

- Vi anbefaler at du begynner å klippe på den høyeste innstillingen og reduserer hårlengdeinnstillingen i små trinn til du oppnår ønsket hårlengde.
- Tips: Hvis det har samlet seg mye hår i kammen, bør du ta den av og blåse og/eller riste håret ut av kammen. Hårlengdeinnstillingen endres ikke selv om kammen tas av.
- Tips: Skriv ned hårlengdeinnstillingene som er valgt til en bestemt frisyre, til hjelp ved senere klipping.

Klipping uten friserkam

Du kan bruke hårklipperen uten friserkammen for å forme rette linjer nederst i nakken og ved området rundt ørene.

- Fjern kammen ved å trekke den av apparatet (fig. 8).

Trekk aldri i den øverste bøyelige delen av kammen. Ta i stedet tak nederst.

- Kammen holder kutteenheten på en viss avstand fra hodet. Det betyr at hvis du bruker apparatet uten kammen, blir håret klippet svært tett inntil huden.

Rengjøring

Rengjør apparatet hver gang du har brukt det.

Ikke bruk slipemidler, avfettingsmidler eller væsker som alkohol, bensin eller aceton for å rengjøre apparatet.

Apparatet og adapteren må bare rengjøres med børsten som følger med.

1 Slå av apparatet, og koble det fra før du rengjør det.

2 Fjern kammen ved å trekke den av apparatet (fig. 8).

3 Trykk den midtre delen av kutteenheten oppover med tommelen, til enheten åpnes og du kan trekke den av apparatet (fig. 9).

Vær forsiktig slik at kutteenheten ikke faller på gulvet.

- 4** Rengjør kutteenheten med børsten som følger med (fig. 10).
 - 5** Rengjør også innsiden av apparatet med børsten som følger med (fig. 11).
 - 6** Plasser tappen på kutteenheten i sporet og skyv enheten tilbake på apparatet, med et “klikk” (fig. 12).
- Apparatet skal ikke smøres.

Utskifting

En slitt eller skadet kutteenhet må kun byttes ut med en original kutteenhet fra Philips.

- 1** Trykk den midtre delen av kutteenheten oppover med tommelen, til enheten åpnes og du kan trekke den av apparatet (fig. 9).

Vær forsiktig slik at kutteenheten ikke faller på gulvet.

- 2** Plasser tappen på den nye kutteenheten i sporet og skyv enheten tilbake på apparatet med et “klikk” (fig. 12).

Miljø (kun QC5050)

- Ikke kast apparatet som vanlig husholdningsavfall når det ikke kan brukes lenger. Lever det på en gjenvinningsstasjon. Slik bidrar du til å ta vare på miljøet (fig. 13).
- Det innebygde oppladbare batteriet inneholder stoffer som kan forurense miljøet. Ta alltid ut batteriet før du kaster apparatet eller leverer det på en gjenvinningsstasjon. Lever batteriet på en gjenvinningsstasjon for batterier. Hvis du har problemer med å ta ut batteriet, kan du også ta apparatet med til et Philips-servicesenter. Der vil de ta ut batteriet for deg og behandle det på en miljøvennlig måte. (fig. 14)

Avhende batteriet

Fjern batteriet kun hvis det er helt tomt.

- 1** Koble apparatet fra stikkontakten, og la det gå til motoren stopper.

- 2 Trykk den midtre delen av kutteenheten oppover med tommelen, til enheten åpnes og du kan trekke den av apparatet (fig. 9).

Vær forsiktig slik at kutteenheten ikke faller på gulvet.

- 3 Fjern den øvre delen av dekselet fra den indre delen av apparatet med en skrutrekker (fig. 15).

- 4 Ta den nedre delen av dekselet av apparatet (fig. 16).

- 5 Ta ut batteriet ved å fjerne det fra apparatet med makt (fig. 17).

- 6 Klipp ledningene og avhend batteriet på en miljøvennlig og sikker måte.

Ikke koble apparatet til stikkontakten igjen etter at det har blitt åpnet.

Garanti og service

Hvis du trenger service eller informasjon, eller hvis du har et problem med produktet, kan du gå til nettsidene til Philips på www.philips.com. Du kan også ta kontakt med Philips' forbrukertjeneste der du bor (du finner telefonnummeret i garantiheftet). Hvis det ikke finnes noen forbrukertjeneste i nærheten, kan du kontakte din lokale Philips-forhandler.

Introdução

Parabéns pela sua compra e bem-vindo à Philips! Para tirar todo o partido da assistência fornecida pela Philips, registre o seu produto em www.philips.com/welcome.

O seu novo aparador de cabelo Super-Easy Philips adapta-se aos contornos da cabeça e permite uma utilização confortável. Para desfrutar da utilização do aparador de cabelo é aconselhável ler a seguinte informação.

Descrição geral (fig. 1)

- A** Pente pequeno
- B** Acessório principal de corte
- C** Botão ligar/desligar
- D** Indicador de comprimento
- E** Bloqueio de comprimento (bloqueia a regulação de comprimento do cabelo)
- F** Escova de limpeza
- G** Adaptador
- H** Ficha do aparelho
- I** Tesoura (apenas QC5050)
- J** Pente modelador (apenas QC5050)

Importante

Leia cuidadosamente este manual do utilizador antes de utilizar o aparelho e guarde-o para consultas futuras.

Perigo

- Mantenha o aparelho e o transformador secos (fig. 2).

Aviso

- Verifique se a voltagem indicada no aparelho corresponde à voltagem eléctrica local antes de o ligar.
- O adaptador contém um transformador. Não corte o adaptador para o substituir por outro, porque isso poderá dar origem a situações de perigo.

- Este aparelho não se destina a ser utilizado por pessoas (incluindo crianças) com capacidades físicas, sensoriais ou mentais reduzidas, ou com falta de experiência e conhecimentos, salvo se tiverem recebido supervisão ou instruções sobre o uso do aparelho por alguém responsável pela sua segurança.
- As crianças devem ser supervisionadas para garantir que não brincam com o aparelho.

Cuidado

- Utilize apenas o adaptador fornecido.
- Não utilize um adaptador danificado.
- Utilize e guarde o aparelho a uma temperatura entre 15 °C e 35 °C.
- Se o transformador se danificar, só deverá ser substituído por uma peça de origem para evitar situações de perigo.
- Não utilize o aparelho se algum dos acessórios estiver danificado ou partido para evitar magoar-se.
- Este aparelho é indicado para voltagens entre 220 e 240 volts.
- Este aparelho destina-se unicamente a aparar cabelo humano. Não o utilize para outras finalidades.

Campos electromagnéticos (EMF)

Este aparelho Philips cumpre todas as normas relacionadas com campos electromagnéticos (EMF). Se for manuseado correctamente e de acordo com as instruções presentes no manual do utilizador, o aparelho proporciona uma utilização segura, como demonstrado pelas provas científicas actualmente disponíveis.

Carga (apenas QC5050)

Carregue o aparelho durante 8 horas (bateria NiCd) ou 12 horas (bateria NiMh) antes de começar a utilizá-lo pela primeira vez. Estando com carga total, o aparelho tem até 35 minutos (bateria NiCd) ou 50 minutos (bateria NiMh) de autonomia de corte sem fio.

Não carregue o aparelho por mais de 24 horas.

- 1** Desligue o aparelho antes de o carregar.
- 2** Introduza a ficha do aparelho no aparelho (fig. 3).

- 3** Introduza o adaptador na tomada eléctrica.
- ▶ A luz de carga acende-se para indicar que o aparelho está a ser carregado (fig. 4).

A luz de carga não se apaga nem muda de cor quando o aparelho está completamente carregado.

Optimizar a vida útil da bateria

Depois de carregar o aparelho pela primeira vez, não volte a carregá-lo entre sessões de corte. Continue a utilizá-lo e recarregue-o apenas quando a bateria estiver (quase) vazia.

- Descarregue a bateria por completo duas vezes por ano, deixando o motor a trabalhar até parar.
- Não deixe o aparelho continuamente ligado à tomada eléctrica.
- Se não utilizar o aparelho durante um longo período de tempo, deve recarregá-lo por 8 horas (bateria NiCd) ou 12 horas (bateria NiMh).

Funcionamento com fio

Apenas QC5050:

Se o aparador estiver com carga total, não o utilize ligado à corrente.

- ▶ Para utilizar o aparador ligado à corrente: desligue-o, ligue à electricidade e aguarde alguns segundos antes de voltar a ligá-lo.

Apenas QC5010:

1 Introduza a ficha do aparelho no aparelho. (fig. 3)

2 Introduza o adaptador na tomada eléctrica.

Utilizar o aparelho

Aparar com o pente acessório

- O comprimento do cabelo depois do corte é indicado em milímetros no visor. As regulações correspondem ao comprimento com que o cabelo fica depois do corte.
- O comprimento do cabelo depois do corte apenas é visível quando o pente está montado.

1 Encaixe o pente acessório nas ranhuras do aparelho ('clique'). (fig. 5)

Certifique-se de que os braços do pente ficam devidamente encaixados nas ranhuras de ambos os lados.

2 Regule o pente para o comprimento de cabelo pretendido (3, 6, 9, 12, 15, 18 ou 21 milímetros) rodando o bloqueio de comprimento (fig. 6).

3 Ligue o aparelho (fig. 7).

Sugestões

- É aconselhável começar pela posição mais elevada e reduzir o comprimento do cabelo em pequenos passos até obter o comprimento pretendido.
- Se se acumular muito cabelo no pente, retire o pente e sopre e/ou sacuda os cabelos do pente. O facto de retirar o pente não altera a regulação do comprimento.
- Anote as regulações que tiver seleccionado para criar certos estilos de corte para se recordar em utilizações futuras.

Aparar sem o pente acessório

Pode utilizar o aparador sem colocar o pente acessório para contornar o pescoço e a zona em redor das orelhas.

- Retire o pente acessório puxando-o para fora do aparelho (fig. 8). Nunca puxe pela parte flexível do pente acessório. Puxe sempre pela parte de baixo.
- O pente mantém a unidade de corte a uma certa distância da cabeça. Isto significa que, se utilizar o aparador sem o pente colocado, o cabelo fica com um corte muito rente à cabeça.

Limpeza

Limpe o aparelho após cada utilização.

Não utilize produtos de limpeza abrasivos, desengordurantes ou líquidos como álcool, petróleo ou acetona na limpeza do aparelho.

O aparador e o adaptador só podem ser limpos com a escova fornecida.

- 1** Desligue o aparelho e desligue da corrente eléctrica antes de limpá-lo.
- 2** Retire o pente acessório puxando-o para fora do aparelho (fig. 8).
- 3** Com o polegar, empurre a parte central da unidade de corte para cima até abrir e depois puxe-a para fora do aparelho (fig. 9).
Tenha cuidado para não a deixar cair para o chão.
- 4** Limpe a unidade de corte com a escova fornecida (fig. 10).
- 5** Limpe também o interior do aparelho com a escova fornecida (fig. 11).
- 6** Introduza a saliência da unidade de corte na ranhura e empurre para dentro do aparelho ('clique') (fig. 12).
O aparador não precisa de lubrificação.

Substituição

Uma unidade de corte gasta ou danificada só deve ser substituída por uma peça de origem Philips.

- 1** Com o polegar, empurre a parte central da unidade de corte para cima até abrir e depois puxe-a para fora do aparelho (fig. 9).
Tenha cuidado para não a deixar cair para o chão.
- 2** Introduza a saliência da nova unidade de corte na ranhura e empurre para dentro do aparelho ('clique') (fig. 12).

Ambiente (apenas QC5050)

- Não deite fora o aparelho junto com o lixo doméstico normal no final da sua vida útil; entregue-o num ponto de recolha oficial para reciclagem. Ao fazê-lo ajuda a preservar o ambiente (fig. 13).
- A bateria recarregável incorporada contém substâncias que podem poluir o ambiente. Retire sempre a bateria antes de se desfazer do aparelho e entregue o aparelho num ponto de recolha oficial. Para eliminar a bateria, coloque-a num ponto de recolha oficial para baterias. Se tiver problemas na remoção da bateria, pode também

levar o aparelho a um centro de assistência Philips, que poderá remover a bateria por si e eliminá-la de forma segura para o ambiente. (fig. 14)

Eliminação da bateria

A bateria só deve ser retirada depois de completamente vazia.

- 1** Desligue o aparelho da corrente e deixe-o a trabalhar até o motor parar.
- 2** Com o polegar, empurre a parte central da unidade de corte para cima até abrir e depois puxe-a para fora do aparelho (fig. 9).

Tenha cuidado para não a deixar cair para o chão.

- 3** Retire a parte superior do corpo da parte interna do aparelho com a ajuda de uma chave de parafusos (fig. 15).
- 4** Separe a parte inferior do corpo do aparelho (fig. 16).
- 5** Levante a bateria e tire-a do aparelho (fig. 17).
- 6** Corte os fios e elimine a bateria de forma segura para o ambiente.

Não volte a ligar o aparelho à corrente depois de ter sido aberto.

Garantia e assistência

Se necessitar de reparações, informações ou se tiver problemas, visite o Web site da Philips em www.philips.pt ou contacte o Centro de Assistência ao Consumidor local (pode encontrar o número de telefone no folheto de garantia mundial). Se não existir um Centro de Assistência no seu país, visite o seu representante Philips local.

Introduktion

Grattis till inköpet och välkommen till Philips! För att dra maximal nytta av den support som Philips erbjuder kan du registrera din produkt på www.philips.com/welcome.

Din nya lättanvända håarklippare från Philips anpassar sig efter huvudets konturer och ger bekväm användning. Vi rekommenderar att du läser följande information för att underlätta användningen av håarklipparen.

Allmän beskrivning (Bild 1)

- A** Liten kam
- B** Trimsax
- C** På/av-knapp
- D** Hårlängdsindikator
- E** Hårlängdslås (låser inställningen av hårlängd)
- F** Rengöringsborste
- G** Adapter
- H** Apparats kontakt
- I** Sax (endast QC5050)
- J** Stylingkam (endast QC5050)

Viktigt

Läs användarhandboken noggrant innan du använder apparaten och spara den för framtida bruk.

Fara

- Utsätt inte apparaten och adaptern för väta (Bild 2).

Varning

- Kontrollera att den spänning som anges på apparaten överensstämmer med den lokala nätspänningen innan du ansluter apparaten.
- Adaptern innehåller en transformator. Byt inte ut adaptern mot någon annan typ av kontakt, eftersom fara då kan uppstå.
- Apparaten är inte avsedd för användning av personer (inklusive barn) med olika funktionshinder, eller av personer som inte har kunskap om hur apparaten används, om de inte övervakas eller får instruktioner

angående användning av apparaten av en person som är ansvarig för deras säkerhet.

- Små barn ska övervakas så att de inte kan leka med apparaten.

Varning!

- Använd endast den medföljande adaptern.
- Använd inte adaptern om den är skadad.
- Använd, ladda och förvara apparaten vid en temperatur på mellan 15 °C och 35 °C.
- Om adaptern är skadad ska den alltid ersättas med en av originaltyp för att farliga situationer inte ska uppstå.
- Använd inte apparaten när ett tillbehör är skadat eller trasigt eftersom det då finns risk att du skadar dig.
- Apparaten är avsedd för nätspänningar på mellan 220 och 240 volt.
- Apparaten är endast avsedd för att klippa hår på huvudet. Använd den inte för något annat ändamål.

Elektromagnetiska fält (EMF)

Den här apparaten från Philips uppfyller alla standarder för elektromagnetiska fält (EMF). Om apparaten hanteras på rätt sätt och enligt instruktionerna i den här användarhandboken är den säker att använda enligt de vetenskapliga belägg som finns i dagsläget.

Laddning (endast QC5050)

Ladda apparaten i 8 timmar (NiCd-batteri) eller 12 timmar (NiMh-batteri) innan du använder den för första gången.

När apparaten är fulladdad kan du klippa sladdlöst i upp till 35 minuter (NiCd-batteri) eller 50 minuter (NiMh-batteri).

Ladda inte apparaten i mer än 24 timmar.

- 1** Stäng av apparaten innan du laddar den.
 - 2** Anslut sladdkontakten till apparaten (Bild 3).
 - 3** Sätt i adaptern i vägguttaget.
- Laddningslampan tänds för att visa att apparaten laddas (Bild 4).

Laddningslampan slocknar inte och ändrar inte färg när apparaten är fulladdad.

Optimera batteriets livslängd

Ladda inte om apparaten mellan klippningarna när du har laddat den första gången. Fortsätt att använda den och ladda den bara när batteriet är (nästan) slut.

- Ladda ur batteriet helt två gånger om året genom att låta motorn gå tills den stannar.
- Låt inte apparaten vara ansluten till ett vägguttag hela tiden.
- Om apparaten inte har använts på länge måste den laddas 8 timmar (NiCd-batteri) eller 12 timmar (NiMh-batteri).

Klippa med nätsladd

Endast QC5050:

Använd inte apparaten ansluten till vägguttaget om batteriet är fulladdat.

- ▮ Användning av hårklipparen när den är ansluten till elnätet: Stäng av hårklipparen, anslut den till elnätet och vänta några sekunder innan du sätter på den.

Endast QC5010:

1 Anslut sladdkontakten till apparaten. (Bild 3)

2 Sätt i adaptorn i vägguttaget.

Använda apparaten

Klippa med kamtillsats

- Hårlängden efter klippning visas i millimeter i teckenfönstret. Inställningarna motsvarar den hårlängd du får efter klippningen.
- Hårlängden efter klippning visas endast när kammen är fastsatt.

1 Skjut in kamtillsatsen i spåren på apparaten tills de klickar på plats. (Bild 5)

Se till att kamtillsatsens fästen har skjutits in ordentligt i spåren på båda sidorna.

2 Ställ in kammen på önskad hårlängd (3, 6, 9, 12, 15, 18 eller 21 millimeter) genom att vrida på hårlängdsslåset (Bild 6).

3 Slå på apparaten (Bild 7).

Tips

- Vi rekommenderar att du börjar klippa med den högsta inställningen och sedan minskar längdinställningen stegvis tills du får önskad hårlängd.
- Om det samlas mycket hår i kammen tar du bort kamtillsatsen och blåser eller skakar bort håret. Hårlängdsinställningen ändras inte om du tar bort kammen.
- Skriv ned den hårlängdsinställning du använder för att klippa en viss frisyr så att du kommer ihåg det nästa gång du vill klippa på samma sätt.

Klippa utan kamtillsats

Du kan använda hårklipparen utan kamtillsats för att konturklippa håret kring nacke och öron.

- Ta av kamtillsatsen genom att dra loss den från apparaten (Bild 8). Dra aldrig i den flexibla överdelen på kamtillsatsen. Dra alltid i nederdelen.
- Klippenheten hålls på ett visst avstånd från huvudet med hjälp av kamtillsatsen. Om du använder hårklipparen utan kamtillsatsen klipps håret av väldigt nära hårbotten.

Rengöring

Rengör apparaten efter varje användning.

Använd inte slipmedel, stålull eller vätskor som sprit, bensin eller aceton till att rengöra trimmern.

Apparaten och adaptern ska bara rengöras med borsten som medföljer:

1 Stäng av apparaten och koppla ur den innan du rengör den.

2 Ta av kamtillsatsen genom att dra loss den från apparaten (Bild 8).

3 Tryck mittdelen av klippenheten uppåt med tummen tills den öppnas och dra sedan loss den från apparaten (Bild 9).

Var försiktig så att du inte tappar klippenheten.

4 Rengör klippenheten med borsten som medföljer (Bild 10).

5 Rengör även insidan av apparaten med den medföljande borsten (Bild 11).

6 För in kanten på klippenheten i spåret och sätt tillbaka enheten på apparaten. Den knäpps på plats med ett klickljud (Bild 12).

Apparaten behöver inte smörjas.

Byten

Slitna eller skadade klippenheter ska endast bytas ut mot en originalklippenhet från Philips.

1 Tryck mittdelen av klippenheten uppåt med tummen tills den öppnas och dra sedan loss den från apparaten (Bild 9).

Var försiktig så att du inte tappar klippenheten.

2 För in kanten på den nya klippenheten i spåret och sätt tillbaka enheten på apparaten. Den knäpps på plats med ett klickljud (Bild 12).

Miljön (endast QC5050)

- Kasta inte apparaten i hushållssoporna när den är förbrukad. Lämna in den för återvinning vid en officiell återvinningsstation, så hjälper du till att skydda miljön (Bild 13).
- Det inbyggda laddningsbara batteriet innehåller ämnen som kan vara skadliga för miljön. Ta alltid ur batteriet innan du kasserar apparaten och lämnar in den vid en officiell återvinningsstation. Lämna batteriet vid en officiell återvinningsstation för batterier. Om du har problem med att få ur batteriet kan du också ta med apparaten till ett Philips-serviceombud. Personalen där kan hjälpa dig att ta ur batteriet och kassera det på ett miljövänligt sätt. (Bild 14)

Avyttring av batteriet

Ta endast ur batteriet om det är helt tomt.

- 1** Dra ur nätsladden ur vägguttaget och låt apparaten gå tills motorn stannar.
- 2** Tryck mittdelen av klippenheten uppåt med tummen tills den öppnas och dra sedan loss den från apparaten (Bild 9).

Var försiktig så att du inte tappar klippenheten.

- 3** Ta bort den övre delen av höljet från den inre delen av apparaten med hjälp av en skruvmejsel (Bild 15).
- 4** Ta bort den undre delen av höljet från apparaten (Bild 16).
- 5** Avlägsna batteriet genom att lirka ut det ur apparaten (Bild 17).
- 6** Kapa trådarna och kassera batteriet på ett miljövänligt sätt.

Anslut inte apparaten till elnätet när du har öppnat den.

Garanti och service

Om du behöver service eller information eller har problem med apparaten kan du besöka Philips webbplats på www.philips.com eller kontakta Philips kundtjänst i ditt land (du hittar telefonnumret i garantibroschyren). Om det inte finns någon kundtjänst i ditt land vänder du dig till din lokala Philips-återförsäljare.

Giriş

Ürünümüzü satın aldığınız için teşekkür ederiz; Philips'e hoş geldiniz! Philips'in sunduğu destekten tam faydalanmak için lütfen ürününüzü şu adresten kaydedin: www.philips.com/welcome.

Yeni Philips süper kolay saç kesme makineniz, başınızın kıvrımlarına uyum gösterir ve rahat bir kullanım sağlar. Saç kesme makinesini kullanmaya başlamadan önce aşağıdaki bilgileri okumanızı tavsiye ederiz.

Genel açıklamalar (Şek. 1)

- A** Küçük tarak
- B** Ana kesici ünite
- C** Açma/kapama sürgüsü
- D** Uzunluk göstergesi
- E** Uzunluk kilidi (saç uzunluğu ayarını kilitler)
- F** Temizleme fırçası
- G** Adaptör
- H** Cihaz fişi
- I** Makas (sadece QC5050)
- J** Şekillendirme tarağı (sadece QC5050)

Önemli

Cihazı kullanmadan önce bu kullanım kılavuzunu okuyun ve gelecekte de başvurmak üzere saklayın.

Tehlike

- Cihazı ve adaptörü kuru olarak saklayın (Şek. 2).

Uyarı

- Cihazı prize takmadan önce, üstünde yazılı olan gerilimin, evinizdeki şebeke gerilimiyle aynı olup olmadığını kontrol edin.
- Adaptörde bir transformatör bulunmaktadır. Tehlikeli bir duruma sebep olabileceğinden, adaptörü başka bir fişle değiştirmek için kesmeyin.
- Bu cihaz, güvenliklerinden sorumlu kişilerin nezareti veya talimatı olmadan, fiziksel, motor ya da zihinsel becerileri gelişmemiş veya bilgi

ve tecrübe açısından yetersiz kişiler tarafından (çocuklar da dahil) kullanılmamalıdır.

- Küçük çocukların cihazla oynamaları engellenmelidir.

Dikkat

- Cihazı birlikte verilen adaptör ile kullanın.
- Hasarlı adaptörü kesinlikle kullanmayın.
- Cihaz, 15°C - 35°C arasında kullanılmalı, şarj edilmeli ve saklanmalıdır.
- Adaptör hasarlıysa, bir tehlikeyi önlemek için mutlaka orijinal modeli ile değiştirildiğinden emin olun.
- Yaralanmalara yol açabileceğinden, cihazın aparatları kırık veya hasarlı ise cihazı kesinlikle kullanmayın.
- Cihaz 220 ile 240 volt arasında değişen şebeke gerilimlerine uygundur.
- Bu cihaz sadece insan saçı için kullanıma uygundur. Başka bir amaçla kullanılmamalıdır.

Elektromanyetik alanlar (EMF)

Bu Philips cihazı elektromanyetik alanlarla (EMF) ilgili tüm standartlarla uyumludur. Bu cihaz, gereği gibi ve bu kılavuzdaki talimatlara uygun şekilde kullanıldığında, bugünün bilimsel verilerine göre kullanımı güvenlidir.

Şarj etme (sadece QC5050)

Cihazı ilk kez kullanmadan önce (NiCd piller için) 8 saat ya da (NiMh piller için) 12 saat süreyle şarj edin.

Tamamen şarj edilmiş cihaz, (NiCd piller için) 35 dakika ya da (NiMh piller için) 50 dakikaya kadar kablosuz tıraş olanağı sağlar.

Cihazı 24 saatten uzun bir süre şarj etmeyin.

- 1** Şarj etmeden önce cihazı kapatın.
- 2** Cihazın fişini cihaza takın (Şek. 3).
- 3** Adaptörü duvar prizine takın.
 - ▶ Cihaz şarj olmaya başladığında, şarj ışığı yanar (Şek. 4).

Cihaz tamamen şarj olduğunda, şarj lambası sönmez ya da renk değiştirmez.

Pil ömrünü uzatma

Cihaz ilk kez şarj edildikten sonra, cihazı iki kesim arasında tekrar şarj etmeyin. Cihazı kullanmaya devam edin ve ancak piller bitmek üzereyken tekrar şarj edin.

- Cihazın pilini yılda iki kere, motoru duruncaya dek çalıştırarak boşaltın.
- Cihazın fişini sürekli prizde takılı bırakmayın.
- Cihaz uzun süre kullanılmamışsa, (NiCd piller için) 8 saat ya da (NiMh piller için) 12 saat süreyle tekrar şarj edilmelidir.

Kordonlu saç kesme

sadece QC5050:

Pil tamamen doluyken cihazınızı elektrikle kullanmamanız tavsiye edilir.

- ▶ Saç kesme makinesinin elektrikle çalıştırılması: saç kesme makinesini kapatın, cihazın fişini prize takıp tekrar çalıştırmadan önce birkaç saniye bekleyin.

sadece QC5010:

1 Cihazın fişini cihaza takın. (Şek. 3)

2 Adaptörü duvar prizine takın.

Cihazın kullanımı

Tarak aparatı ile saç kesme

- Kesme sonrası saç uzunluğu ayarları, gösterge üzerinde milimetrik olarak belirtilmiştir: Ayarlar, kesimden sonra kalan saç uzunluğunu belirtir.
- Kesme sonrası saç uzunluğu sadece tarak takıldıktan sonra görülebilir.

1 Tarak aparatını cihazın oyuklara doğru kaydırın ('klik'). (Şek. 5)

Tarak aparatının kolunun, her iki yandaki oluklara tam olarak oturduğundan emin olun.

2 Uzunluk kilidini çevirerek tarağı istenen saç uzunluğuna (3, 6, 9, 12, 15, 18 veya 21 milimetre) ayarlayın (Şek. 6).

3 Cihazı açın (Şek. 7).

İpuçları

- Saç kesmeye en yüksek ayardan başlamanızı ve istenen saç uzunluğuna erişene kadar küçük adımlarla ayarı düşürmenizi tavsiye ederiz.
- Eğer tarakta çok saç birikirse, tarak aparatını çıkartın ve üfleyerek ve/veya tarağı sallayarak saçları temizleyin. Tarağın çıkartılması saç uzunluğu ayarını değiştirmez.
- İleride saç kesimi yaparken hatırlatıcı olması için, belirli bir saç modeli için uyguladığınız saç uzunluğu ayarlarını not edin.

Tarak aparatı olmadan saç kesme

Kulak çevresi ve ensedeki saç çizgisini şekillendirmek için saç kesme cihazını tarak olmadan kullanabilirsiniz.

- Tarak aparatını çekerek cihazdan ayırın (Şek. 8).

Tarak aparatının oynar başlığından çekmeyiniz. Her zaman alt kısmından çekiniz.

- Tarak aparatı, kesici üniteyi başınızdan belirli bir uzaklıkta tutar. Buna göre, eğer saç kesme cihazını tarak aparatı olmadan kullanırsanız, saçınız cildinize çok yakın olarak kesilecektir.

Temizleme

Cihazı her kullanımdan sonra temizleyin.

Cihazın temizliğinde aşındırıcı, ovucu temizlik malzemeleri veya alkol, aseton, benzin gibi sıvalar kullanmayın.

Cihaz ve adaptör yalnızca verilen fırça ile temizlenebilir.

1 Cihazı temizlemeden önce kapatın ve fişini çekin.

2 Tarak aparatını çekerek cihazdan ayırın (Şek. 8).

3 Kesici ünitenin orta kısmına ünite açılana kadar baş parmağınızla bastırın ve çekerek cihazdan çıkartın (Şek. 9).

Kesici ünitenin yere düşmemesine dikkat edin.

4 Kesici üniteyi, verilen fırçayla temizleyin (Şek. 10).

5 Cihazın iç kısmını da verilen fırçayla temizleyin (Şek. 11).

- 6** Kesici ünitenin sapını yuvaya yerleştirin ve üniteyi iterek cihaza takın ('klik') (Şek. 12).

Bu cihazı yağlamak gerekmez.

Değiştirme

Yıpranmış veya hasar görmüş kesme ünitesini sadece orijinal Philips kesme ünitesiyle değiştirin.

- 1** Kesici ünitenin orta kısmına ünite açılana kadar baş parmağınızla bastırın ve çekerek cihazdan çıkartın (Şek. 9).

Kesici ünitenin yere düşmemesine dikkat edin.

- 2** Yeni kesici ünitenin sapını yuvaya yerleştirin ve üniteyi iterek cihaza takın ('klik') (Şek. 12).

Çevre (sadece QC5050)

- Kullanım ömrü sonunda, cihazı normal ev atıklarınızla birlikte atmayın; bunun yerine, geri dönüşüm için resmi toplama noktalara teslim edin. Böylece, çevrenin korunmasına yardımcı olursunuz (Şek. 13).
- Dahili şarj edilebilir pil, çevreyi kirletebilecek maddeler içermektedir. Cihazı atmadan ya da resmi toplama noktasına teslim etmeden önce mutlaka pili çıkarın. Pili, piller için resmi toplama noktasına teslim edin. Pili çıkarmakta güçlük çekiyorsanız, cihazı bir Philips servis merkezine de verebilirsiniz. Bu merkezin personeli pili sizin için çıkaracak ve atık işlemleri çevreye zarar vermeyecek şekilde gerçekleştirecektir. (Şek. 14)

Pilin atılması

Pili ancak tamamen boşaldığında çıkartın.

- 1** Cihazın fişini prizden çekin ve cihazın motoru durana kadar cihazı çalıştırın.
- 2** Kesici ünitenin orta kısmına ünite açılana kadar baş parmağınızla bastırın ve çekerek cihazdan çıkartın (Şek. 9).

Kesici ünitenin yere düşmemesine dikkat edin.

- 3 Bir tornavida kullanarak, stteki muhafazayı cihazın i kısmından ayırın (ek. 15).
- 4 Alt muhafazayı cihazdan ayırın (ek. 16).
- 5 Pili cihazdan kaldırarak ıkarın (ek. 17).
- 6 Kabloları kesin ve pili evre aısından güvenli bir biimde atın..

Cihazın iini atıktan sonra fiini prize takmayın.

Garanti ve Servis

Servise ya da daha fazla bilgiye ihtiya duyarsanız veya bir sorunla karılaırsanız, www.philips.com.tr adresindeki Philips Internet sitesini ziyaret edin veya lkenizdeki Philips Mteri Hizmet Merkezi ile iletiim kurun (telefon numarasını dnya apında geerli garanti belgesinde bulabilirsiniz). lkenizde Mteri Hizmet Merkezi yoksa, yerel Philips bayisine bavurun.

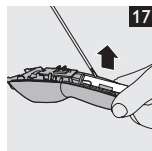
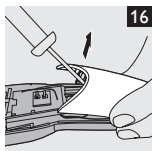
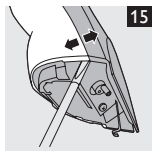
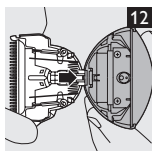
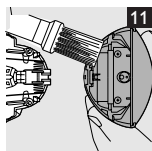
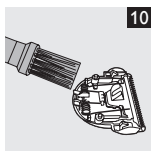
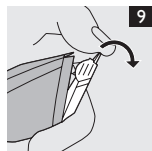
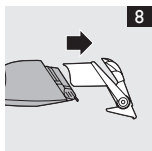
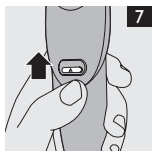
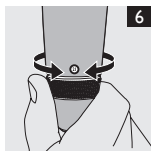
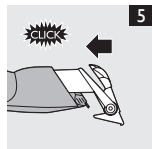
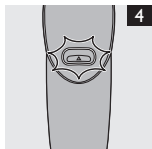
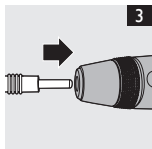
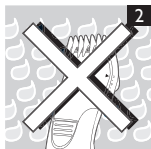



www.philips.com



4203.000.5451.4