

SAMSUNG

USER MANUAL

UHD TV 7 SERIES

Thank you for purchasing this Samsung product.



To receive more complete service, please register your product at www.samsung.com

Model _____ Serial No. _____

Before Reading This User Manual

This TV comes with this user manual and an embedded e-Manual.

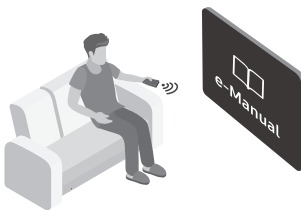

Before reading this user manual, review the following:

	User Manual	Read this provided user manual to see information about product safety, installation, accessories, initial configuration, and product specifications.
	e-Manual	For more information about this TV, read the e-Manual embedded in the product. <ul style="list-style-type: none">To open the e-Manual,  >  Settings > Support > Open e-Manual



On the website, you can download the user manual and see its contents on your PC or mobile device.

Learning the e-Manual's assistance functions

- Some menu screens cannot be accessed from the e-Manual.







	Search	Select an item from the search results to load the corresponding page.
A-Z	Index	Select a keyword to navigate to the relevant page. <ul style="list-style-type: none">The menus may not appear depending on the geographical area.
	Recent pages	Select a topic from the list of recently viewed topics.

Learning the functions of the buttons that appear on e-Manual topic pages

	Try Now	Access the associated menu item and try out the feature directly.
	Link	Access an underlined topic referred to on an e-Manual page immediately.

Warning! Important Safety Instructions

Please read the Safety Instructions before using your TV.

CAUTION			Class II product: This symbol indicates that a safety connection to electrical earth (ground) is not required.
RISK OF ELECTRIC SHOCK. DO NOT OPEN.			
CAUTION: TO REDUCE THE RISK OF ELECTRIC SHOCK, DO NOT REMOVE COVER (OR BACK). THERE ARE NO USER SERVICEABLE PARTS INSIDE. REFER ALL SERVICING TO QUALIFIED PERSONNEL.			AC voltage: Rated voltage marked with this symbol is AC voltage.
	This symbol indicates that high voltage is present inside. It is dangerous to make any kind of contact with any internal part of this product.		DC voltage: Rated voltage marked with this symbol is DC voltage.
	This symbol indicates that this product has included important literature concerning operation and maintenance.		Caution. Consult instructions for use: This symbol instructs the user to consult the user manual for further safety related information.

- The slots and openings in the cabinet and in the back or bottom are provided for necessary ventilation. To ensure reliable operation of this apparatus and to protect it from overheating, these slots and openings must never be blocked or covered.
 - Do not place this apparatus in a confined space, such as a bookcase or built-in cabinet, unless proper ventilation is provided.
 - Do not place this apparatus near or over a radiator or heat register, or where it is exposed to direct sunlight.
 - Do not place vessels (vases etc.) containing water on this apparatus, as this can result in a fire or electric shock.
- Do not expose this apparatus to rain or place it near water (near a bathtub, washbowl, kitchen sink, or laundry tub, in a wet basement, or near a swimming pool, etc.). If this apparatus accidentally gets wet, unplug it and contact an authorised dealer immediately.
- This apparatus uses batteries. In your community, there might be environmental regulations that require you to dispose of these batteries properly. Please contact your local authorities for disposal or recycling information.
- Do not overload wall outlets, extension cords, or adaptors beyond their capacity, since this can result in fire or electric shock.
- Power-supply cords should be placed so that they are not likely to be walked on or pinched by items placed upon or against them. Pay particular attention to cords at the plug end, at wall outlets, and at the point where they exit from the appliance.
- To protect this apparatus from a lightning storm, or when left unattended and unused for long periods of time, unplug it from the wall outlet and disconnect the antenna or cable system. This will prevent damage to the set due to lightning and power line surges.

- Before connecting the AC power cord to the DC adaptor outlet, make sure that the voltage designation of the DC adaptor corresponds to the local electrical supply.
- Never insert anything metallic into the open parts of this apparatus. This may cause a danger of electric shock.
- To avoid electric shock, never touch the inside of this apparatus. Only a qualified technician should open this apparatus.
- Be sure to plug in the power cord until it is firmly seated. When unplugging the power cord from a wall outlet, always pull on the power cord's plug. Never unplug it by pulling on the power cord. Do not touch the power cord with wet hands.
- If this apparatus does not operate normally - in particular, if there are any unusual sounds or smells coming from it - unplug it immediately and contact an authorised dealer or service centre.
- Be sure to pull the power plug out of the outlet if the TV is to remain unused or if you are to leave the house for an extended period of time (especially when children, elderly, or disabled people will be left alone in the house).
 - Accumulated dust can cause an electric shock, an electric leakage, or a fire by causing the power cord to generate sparks and heat or by causing the insulation to deteriorate.
- Be sure to contact an authorised Samsung service centre for information if you intend to install your TV in a location with heavy dust, high or low temperatures, high humidity, chemical substances, or where it will operate 24 hours a day such as in an airport, a train station, etc. Failure to do so may lead to serious damage to your TV.
- Use only a properly grounded plug and wall outlet.
 - An improper ground may cause electric shock or equipment damage. (Class I Equipment only.)
- To turn off this apparatus completely, disconnect it from the wall outlet. To ensure you can unplug this apparatus quickly if necessary, make sure that the wall outlet and power plug are readily accessible.
- Store the accessories (batteries, etc.) in a location safely out of the reach of children.
- Do not drop or strike the product. If the product is damaged, disconnect the power cord and contact a Samsung service centre.
- To clean this apparatus, unplug the power cord from the wall outlet and wipe the product with a soft, dry cloth. Do not use any chemicals such as wax, benzene, alcohol, thinners, insecticide, aerial fresheners, lubricants, or detergents. These chemicals can damage the appearance of the TV or erase the printing on the product.
- Do not expose this apparatus to dripping or splashing.
- Do not dispose of batteries in a fire.
- Do not short-circuit, disassemble, or overheat the batteries.
- There is danger of an explosion if you replace the batteries used in the remote with the wrong type of battery. Replace only with the same or equivalent type.

* Figures and illustrations in this User Manual are provided for reference only and may differ from the actual product appearance. Product design and specifications may change without notice.

CIS languages (Russian, Ukrainian, Kazakhs) are not available for this product, since this is manufactured for customers in EU region.

Contents

	Before Reading This User Manual	2
	Warning! Important Safety Instructions	3
01	What's in the Box?	
02	TV Installation	
	Mounting the TV on a wall	7
	Providing proper ventilation for your TV	8
	Attaching the TV to the Stand	8
	Safety Precaution: Securing the TV to the wall to prevent falling	9
03	The Samsung Smart Remote	
	About the Buttons on the Samsung Smart Remote	10
	Pairing the TV to the Samsung Smart Remote	11
	Installing batteries into the Samsung Smart Remote	11
04	Running the Initial Setup	
	Using the TV Controller	12
05	Connecting to a Network	
	Network Connection - Wireless	13
	Network Connection - Wired	13
06	Troubleshooting and Maintenance	
	Troubleshooting	14
	What is Remote Support?	16
	Eco Sensor and screen brightness	16
	Caring for the TV	17
07	Specifications and Other Information	
	Specifications	18
	Environmental Considerations	18
	Decreasing power consumption	19
	Licences	19

01 What's in the Box?

Make sure the following items are included with your TV. If any items are missing, contact your dealer.

- Samsung Smart Remote & Batteries (AAA x 2)
- User Manual
- TV Power Cable
- Warranty Card / Regulatory Guide (Not available in some locations)

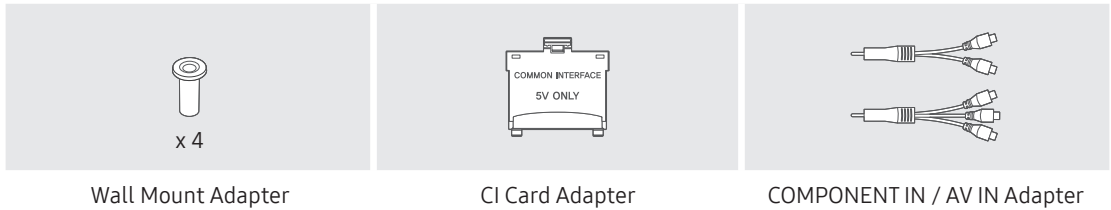

Wall Mount Adapter

CI Card Adapter

COMPONENT IN / AV IN Adapter

- The items' colours and shapes may vary depending on the models.
- Cables not included can be purchased separately.
- Check for any accessories hidden behind or in the packing materials when opening the box.

An administration fee may be charged in the following situations:

- (a) An engineer is called out at your request, but it is found that the product has no defect (i.e., where the user manual has not been read).
- (b) You bring the unit to a repair centre, but it is found that the product has no defect (i.e., where the user manual has not been read).

You will be informed of the administration fee amount before a technician visits.



Warning: Screens can be damaged from direct pressure when handled incorrectly. We recommend lifting the TV at the edges, as shown.

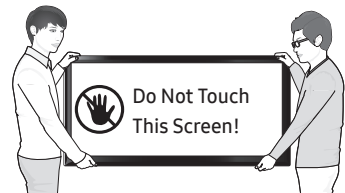

02 TV Installation

Mounting the TV on a wall



If you mount this TV on a wall, follow the instructions exactly as set out by the manufacturer. Unless it is correctly mounted, the TV may slide or fall and cause serious injury to a child or adult and serious damage to the TV.

For models providing wall mount adapters, install them as shown in the figure below before installing the wall mount kit.

- Refer to the installation manual included with the Samsung wall mount kit.

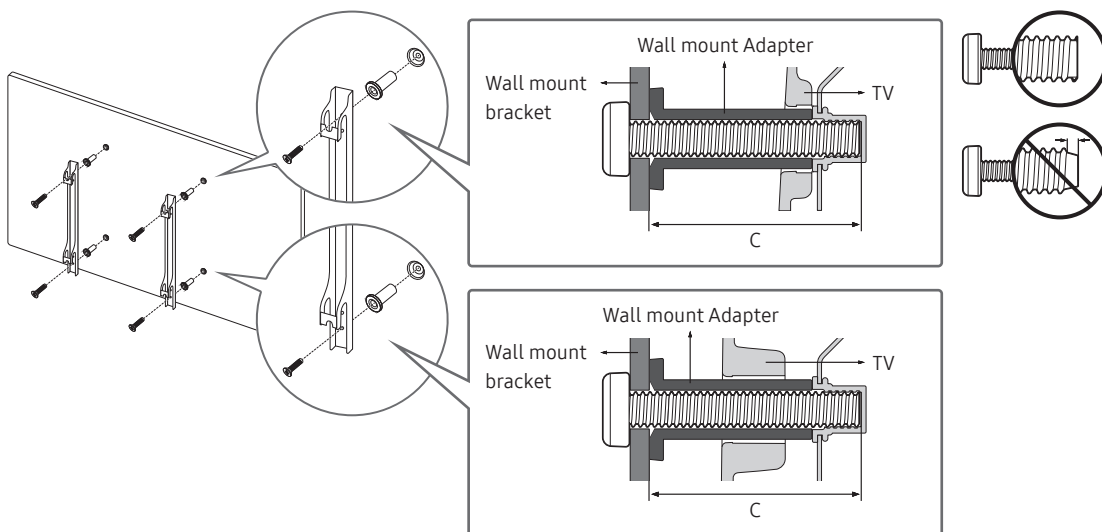

- Samsung Electronics is not responsible for any damage to the product or injury to yourself or others if you choose to install the wall mount on your own.
- You can install your wall mount on a solid wall perpendicular to the floor. Before attaching the wall mount to surfaces other than plaster board, contact your nearest dealer for additional information. If you install the TV on a ceiling or slanted wall, it may fall and result in severe personal injury.
- Standard dimensions for wall mount kits are shown in the table on the next page.
- If you are installing a third-party wall mount, note that the length of the screws you can use to attach the TV to the wall mount is shown in column C in the table on the next page.
- When installing a wall mount kit, we recommend you fasten all four VESA screws.
- If you want to install a wall mount kit that attaches to the wall using two top screws only, be sure to use a Samsung wall mount kit that supports this type of installation. (You may not be able to purchase this type of wall mount kit, depending on the geographical region.)

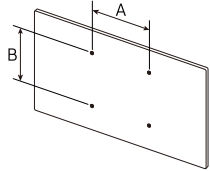
TV size in inches	VESA screw hole specs (A * B) in millimetres	C (mm)	Standard Screw	Quantity	
43-55	200 x 200	43-45	M8	4	
65	400 x 400				



Do not install your wall mount kit while your TV is turned on. This may result in personal injury from electric shock.

- Do not use screws that are longer than the standard dimension or do not comply with the VESA standard screw specifications. Screws that are too long may cause damage to the inside of the TV set.
- For wall mounts that do not comply with the VESA standard screw specifications, the length of the screws may differ depending on the wall mount specifications.
- Do not fasten the screws too firmly. This may damage the product or cause the product to fall, leading to personal injury. Samsung is not liable for these kinds of accidents.
- Samsung is not liable for product damage or personal injury when a non-VESA or non-specified wall mount is used or when the consumer fails to follow the product installation instructions.
- Do not mount the TV at more than a 15 degree tilt.
- Always have two people mount the TV onto a wall.

Providing proper ventilation for your TV

When you install your TV, maintain a distance of at least 10 cm between the TV and other objects (walls, cabinet sides, etc.) to ensure proper ventilation. Failing to maintain proper ventilation may result in a fire or a problem with the product caused by an increase in its internal temperature.

When you install your TV with a stand or a wall mount, we strongly recommend you use parts provided by Samsung Electronics only. Using parts provided by another manufacturer may cause difficulties with the product or result in injury caused by the product falling.

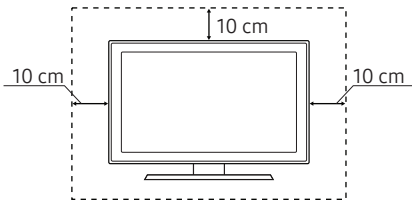
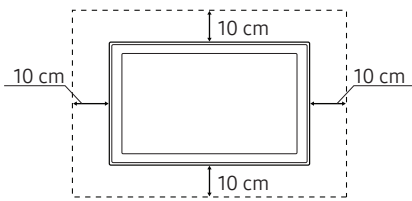
Installation with a stand	Installation with a wall mount
	

Attaching the TV to the Stand

Make sure you have all the accessories shown, and that you assemble the stand following the provided assembly instructions.

Safety Precaution: Securing the TV to the wall to prevent falling



Caution: Pulling, pushing, or climbing on the TV may cause the TV to fall. In particular, ensure your children do not hang on or destabilise the TV. This action may cause the TV to tip over, causing serious injuries or death. Follow all safety precautions provided in the Safety Flyer included with your TV. For added stability and safety, you can purchase and install the anti-fall device as described below.



WARNING: Never place a television set in an unstable location. The television set may fall, causing serious personal injury or death. Many injuries, particularly to children, can be avoided by taking simple precautions such as

- Using cabinets or stands recommended by the manufacturer of the television set.
- Only using furniture that can safely support the television set.
- Ensuring the television set is not overhanging the edge of the supporting furniture.
- Not placing the television set on tall furniture (for example, cupboards or bookcases) without anchoring both the furniture and the television set to a suitable support.
- Not placing the television set on cloth or other materials that may be located between the television set and supporting furniture.
- Educating children about the dangers of climbing on furniture to reach the television set or its controls.

If you are retaining and relocating the television set that you are replacing with this new set, you should apply the same precautions to the old set.

Preventing the TV from falling

1. Using the appropriate screws, firmly fasten a set of brackets to the wall. Confirm that the screws are firmly attached to the wall.
 - You may need additional material such as wall anchors depending on the type of wall.
2. Using the appropriately sized screws, firmly fasten a set of brackets to the TV.
 - For the screw specifications, refer to the standard screw part in the table under "Mounting the TV on a wall".
3. Connect the brackets fixed to the TV and the brackets fixed to the wall with a durable, heavy-duty string, and then tie the string tightly.
 - Install the TV near the wall so that it does not fall backwards.
 - Connect the string so that the brackets fixed to the wall are at the same height as or lower than the brackets fixed to the TV.

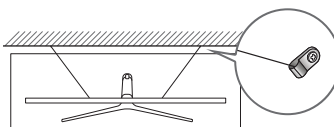
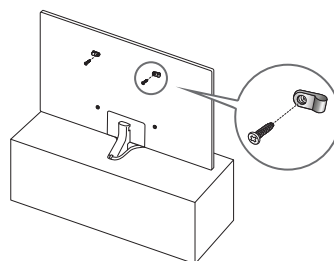

- The product colour and shape may vary depending on the model.

03 The Samsung Smart Remote

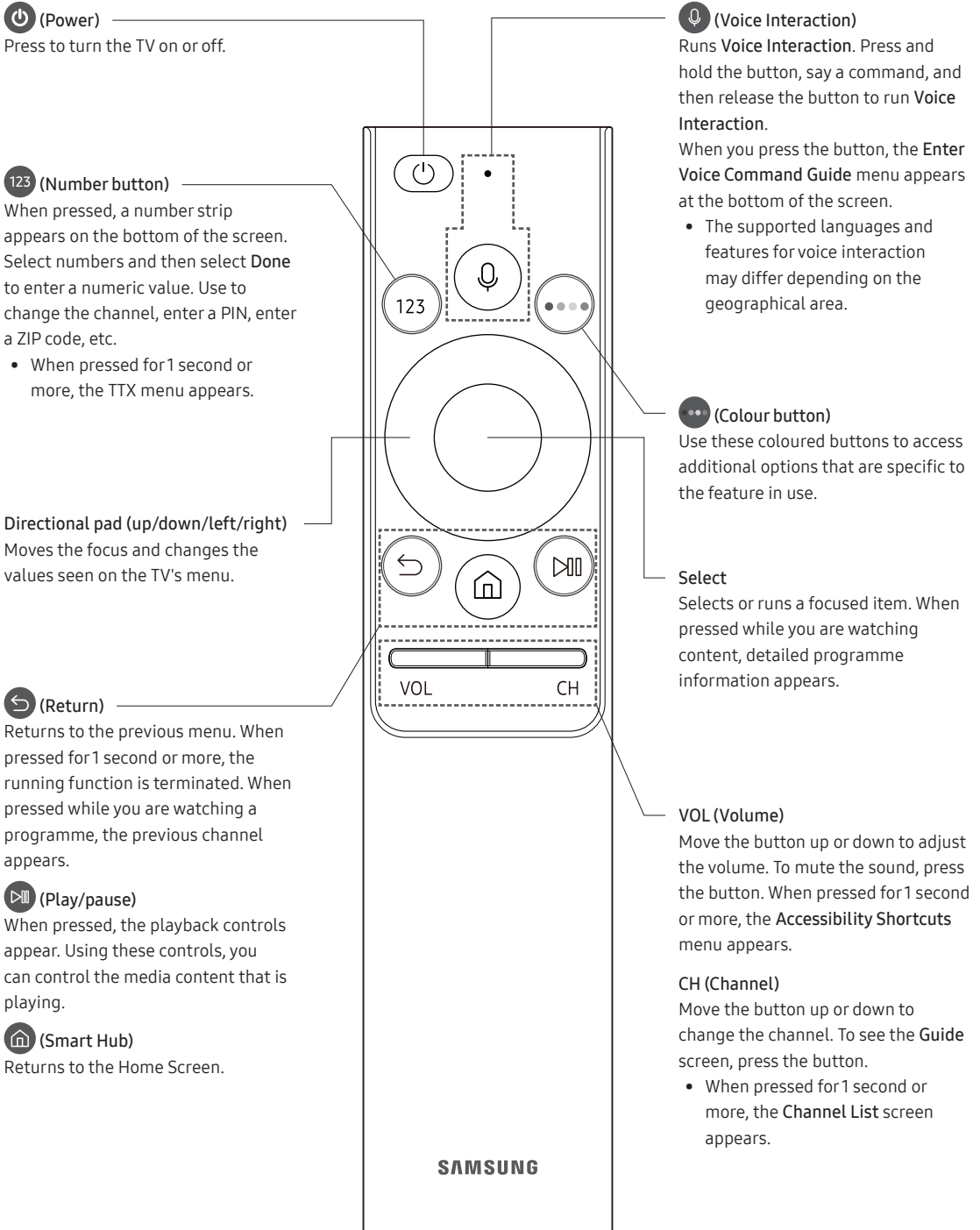

About the Buttons on the Samsung Smart Remote

- The images, buttons, and functions of the Samsung Smart Remote may differ depending on the model.



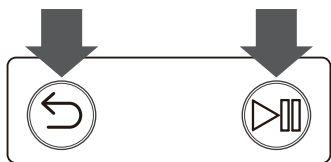



Pairing the TV to the Samsung Smart Remote

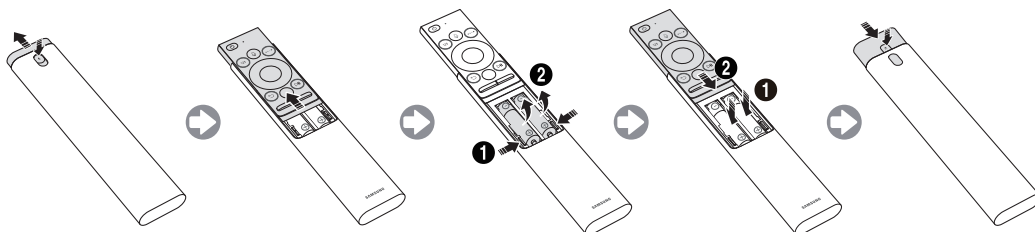

When you turn on the TV for the first time, the Samsung Smart Remote pairs to the TV automatically. If the Samsung Smart Remote does not pair to the TV automatically, point it at the remote control sensor of the TV, and then press and hold the buttons labelled  and  as shown in the figure on the left simultaneously for 3 seconds or more.

Installing batteries into the Samsung Smart Remote



1. Press the  button at the top rear of the Samsung Smart Remote. The body will pop out slightly from the body cover.
2. Turn the remote over, and then slide the body of the remote upwards until the battery compartment is revealed.
3. If there are batteries in the remote, press the  and  buttons on both sides of the battery compartment to remove the existing batteries.
4. Insert two new batteries (1.5V AAA type) into the battery compartment making sure that the batteries' polarities (+, -) are oriented correctly. When done, slide the body of the remote until it is nearly in its original position.
5. Turn the remote over, press and hold the  button on the top rear, and then slide the body of the remote down into place.
 - Alkaline batteries are recommended for longer battery life.

04 Running the Initial Setup

When you turn on your TV for the first time, it immediately starts the Initial Setup. The Initial Setup allows you to configure the basic settings for the TV to operate, such as broadcast reception, channel search, and network connection, at one time.

- Before starting the Initial Setup, be sure to connect external devices first.
- To use the TV's smart features, the TV must be connected to the Internet.
- Noise may occur temporarily when the TV communicates with mobile devices.
- The SmartThings app is available on mobile devices for Android 6.0 or higher and iOS 10 or higher.
- To perform initialisation by using the SmartThings app, the mobile device must have been connected via Wi-Fi.
- When the pop-up for setup does not appear automatically on the SmartThings app of your mobile device, proceed with the process after manually adding the TV using **Add Device** on the dashboard of the SmartThings app.

You can also start the Initial Setup using the TV's menu (🏠 > ⚙️ **Settings** > **General** > **Start Setup**).

Follow the instructions displayed on the Initial Setup screen and configure the TV's basic settings to suit your viewing environment.

Using the TV Controller

You can turn on the TV with the **TV Controller** button at the bottom of the TV, and then use the Control Menu. The **Control menu** appears when the TV Controller is pressed while the TV is On. For more information about its usage, refer to the figure below.

- The screen may dim if the protective film on the SAMSUNG logo or the bottom of the TV is not detached. Please remove the protective film.

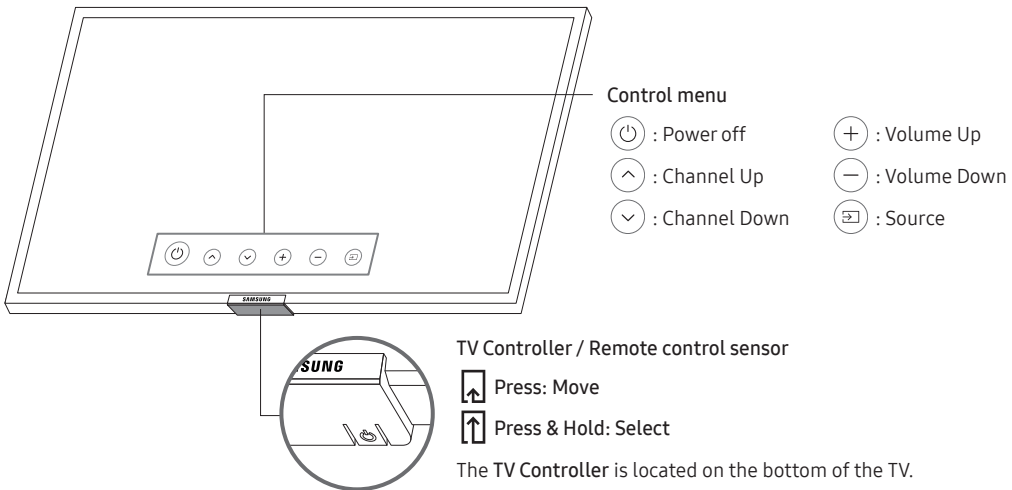

05 Connecting to a Network

Connecting the TV to a network gives you access to online services, such as Smart Hub, as well as software updates.

Network Connection - Wireless

Connect the TV to the Internet using a standard router or modem.

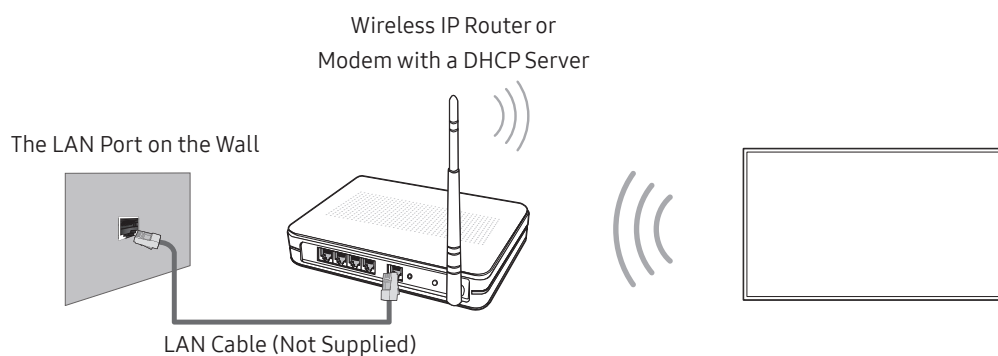

Network Connection - Wired

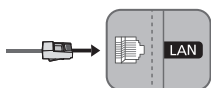

Connect your TV to your network using a LAN cable.

- The TV does not support the network speeds less than or equal to 10 Mbps.
- Use Cat7 (*STP Type) cable for the connection.
 - * Shielded Twist Pair

06 Troubleshooting and Maintenance

Troubleshooting

If the TV seems to have a problem, first review this list of possible problems and solutions. Alternatively, review the Troubleshooting Section in the e-Manual. If none of these troubleshooting tips apply, please visit “www.samsung.com” and click on Support, or contact the call centre listed on the back cover of this manual.

- This TFT LED panel is made up of sub pixels which require sophisticated technology to produce. There may be, however, a few bright or dark pixels on the screen. These pixels will have no impact on the performance of the product.
- To keep your TV in optimum condition, upgrade to the latest software. Use the **Update Now** or **Auto update** functions on the TV's menu (🏠 > ⚙️ **Settings** > **Support** > **Software Update** > **Update Now** or **Auto update**).

The TV won't turn on.

- Make sure that the AC power cord is securely plugged in to the TV and the wall outlet.
- Make sure that the wall outlet is working and the power indicator at the bottom of the TV is lit and glowing a solid red.
- Try pressing the Power (🔌) button at the bottom of the TV to make sure that the problem is not with the remote control. If the TV turns on, refer to “Remote control does not work”.

There is no picture/video/sound, or a distorted picture/video/sound from an external device, or “Weak or No Signal” is displayed on the TV, or you cannot find a channel.

- Make sure the connection to the device is correct and that all cables are fully inserted.
- Remove and reconnect all cables connected to the TV and the external devices. Try new cables if possible.
- Confirm that the correct input source has been selected (🏠 > **Source**).
- Perform a TV self diagnosis to determine if the problem is caused by the TV or the device (🏠 > ⚙️ **Settings** > **Support** > **Self Diagnosis** > **Start Picture Test** or **Start Sound Test**).
- If the test results are normal, reboot the connected devices by unplugging each device's power cord and then plugging it in again. If the issue persists, refer to the connection guide in the user manual of the connected device.
- If you are not using a cable box or satellite box, and your TV is receiving TV signals from an antenna or a cable wall connector, run **Auto Tuning** to search for channels (🏠 > ⚙️ **Settings** > **Broadcasting** > (Auto Tuning Settings) > **Auto Tuning**).
 - The **Auto Tuning Settings** may not appear depending on the model or geographical area.
 - If you are using a cable box or satellite box, please refer to the cable box or satellite box manual.

The CI+ does not work.

- Your Samsung TV conforms to the CI+ 1.4 standards.
- Where a CI+ Common Interface module is incompatible with this device then please remove the module and contact the CI+ operator for assistance.

The remote control does not work.

- Check if the power indicator at the bottom of the TV blinks when you press the remote's Power button. If it does not, replace the remote control's batteries.
- Make sure that the batteries are installed with their poles (+/-) in the correct direction.
- Try pointing the remote directly at the TV from 1.5 ~ 1.8 m away.
- If your TV came with a Samsung Smart Remote (Bluetooth Remote), make sure to pair the remote to the TV.

The cable box or satellite box remote control doesn't turn the TV on or off or adjust the volume.

- Programme the cable box or satellite box remote control to operate the TV. Refer to the cable box or satellite box user manual for the SAMSUNG TV code.

The TV settings are lost after 5 minutes.

- The TV is in the **Retail Mode**. Change the **Usage Mode** in the **General Menu** to **Home Mode** (🏠 > ⚙️ **Settings** > **General** > **System Manager** > **Usage Mode** > **Home Mode**).

Intermittent Wi-Fi

- Make sure the TV has a network connection (🏠 > ⚙️ **Settings** > **General** > **Network** > **Network Status**).
- Make sure the Wi-Fi password is entered correctly.
- Check the distance between the TV and the Modem/Router. The distance should not exceed 15.2 m.
- Reduce interference by not using or turning off wireless devices. Also, verify that there are no obstacles between the TV and the Modem/Router. (The Wi-Fi strength can be decreased by appliances, cordless phones, stone walls/fireplaces, etc.)

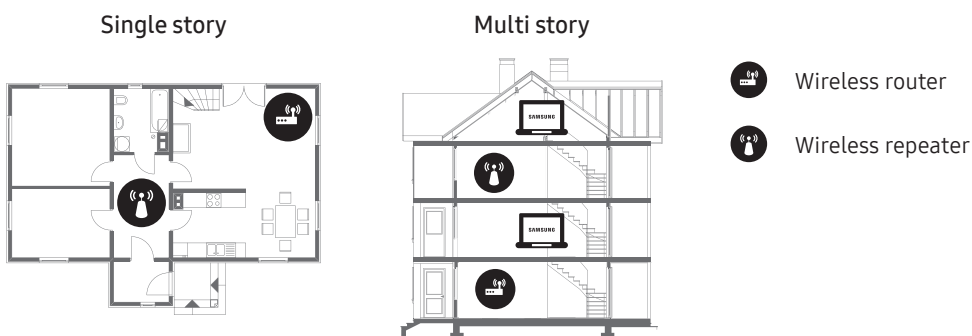

- Contact your Internet Service Provider (ISP) and ask them to reset your network circuit to re-register the Mac addresses of your new Modem/Router and the TV.

Video App problems (Youtube etc)

- Change the DNS to 8.8.8.8. Select (🏠) > ⚙️ Settings > General > Network > Network Status > IP Settings > DNS setting > Enter manually > DNS Server > enter 8.8.8.8 > OK.
- Reset by selecting (🏠) > ⚙️ Settings > Support > Self Diagnosis > Reset Smart Hub.

What is Remote Support?

Samsung Remote Support service offers you one-on-one support with a Samsung Technician who can remotely:

- Diagnose your TV
- Adjust the TV settings for you
- Perform a factory reset on your TV
- Install recommended firmware updates

How does Remote Support work?

You can easily get Samsung Remote Support service for your TV:

1. Call the Samsung Contact Centre and ask for remote support.
2. Open the menu on your TV and go to the **Support** section. (🏠) > ⚙️ Settings > Support)
3. Select **Remote Management**, then read and agree to the service agreements. When the PIN screen appears, provide the PIN number to the technician.
4. The technician will then access your TV.

Eco Sensor and screen brightness



Eco Sensor adjusts the brightness of the TV automatically. This feature measures the light in your room and optimises the brightness of the TV automatically to reduce power consumption. If you want to turn this off, go to (🏠) > ⚙️ Settings > General > Eco Solution > Ambient Light Detection.

- If the screen is too dark while you are watching TV in a dark environment, it may be due to the **Ambient Light Detection** function.
- The eco sensor is located at the bottom of the TV. Do not block the sensor with any object. This can decrease picture brightness.

Caring for the TV

- If a sticker was attached to the TV screen, some debris can remain after you remove the sticker. Please clean the debris off before watching TV.
- The exterior and screen of the TV can get scratched during cleaning. Be sure to wipe the exterior and screen carefully using a soft cloth to prevent scratches.
- Do not spray water or any liquid directly onto the TV. Any liquid that goes into the product may cause a failure, fire, or electric shock.
- To clean the screen, turn off the TV, then gently wipe away smudges and fingerprints on the panel with a micro-fiber cloth. Clean the body or panel of the TV with a micro-fiber cloth dampened with a small amount of water. After that, remove the moisture with a dry cloth. While cleaning, do not apply strong force to the surface of the panel because it can damage the panel. Never use flammable liquids (benzene, thinner, etc.) or a cleaning agent. For stubborn smudges, spray a small amount of screen cleaner on a micro-fiber cloth, and then use the cloth to wipe away the smudges.

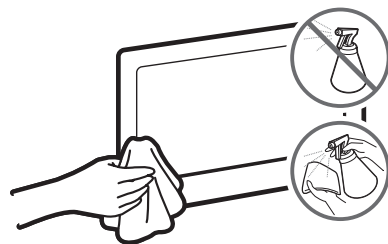

07 Specifications and Other Information

Specifications

Model Name	UE43NU7442 / UE43NU7452 / UE43NU7472	UE50NU7442 / UE50NU7452 / UE50NU7472
Display Resolution	3840 x 2160	3840 x 2160
Screen Size Measured Diagonally	43 inches 108 cm	50 inches 125 cm
Sound (Output)	20 W	20 W
Dimensions (W x H x D) Body With stand	970.2 x 563.2 x 58.8 mm 970.2 x 648.0 x 331.8 mm	1124.8 x 650.2 x 59.7 mm 1124.8 x 735.8 x 336.2 mm
Weight Without Stand With Stand	9.5 kg 12.1 kg	13.8 kg 16.5 kg
Model Name	UE55NU7442 / UE55NU7452 / UE55NU7472	UE65NU7442 / UE65NU7452 / UE65NU7472
Display Resolution	3840 x 2160	3840 x 2160
Screen Size Measured Diagonally	55 inches 138 cm	65 inches 163 cm
Sound (Output)	20 W	20 W
Dimensions (W x H x D) Body With stand	1238.6 x 714.2 x 59.3 mm 1238.6 x 800.0 x 350.1 mm	1457.5 x 837.3 x 59.7 mm 1457.5 x 922.8 x 378.0 mm
Weight Without Stand With Stand	17.2 kg 19.7 kg	25.1 kg 28.0 kg

Environmental Considerations

Operating Temperature	10°C to 40°C (50°F to 104°F)
Operating Humidity	10% to 80%, non-condensing
Storage Temperature	-20°C to 45°C (-4°F to 113°F)
Storage Humidity	5% to 95%, non-condensing

- The design and specifications are subject to change without prior notice.
- For information about the power supply, and more information about power consumption, refer to the label-rating attached to the product.
- Typical power consumption is measured according to IEC 62087.
- You can see the label-rating attached to the back of the TV. (For some models, you can see the label-rating inside the cover terminal.)

Decreasing power consumption

When you shut the TV off, it enters Standby mode. In Standby mode, it continues to draw a small amount of power. To decrease power consumption, unplug the power cord when you don't intend to use the TV for a long time.

Licences

 **DOLBY AUDIO™**

POWERED BY
QUICKSET®

rovi guide

 **HEVC Advance™**
Covered by Patents at patentlist.hevcadvance.com

HDMI™
HIGH-DEFINITION MULTIMEDIA INTERFACE

The terms HDMI and HDMI High-Definition Multimedia Interface, and the HDMI Logo are trademarks or registered trademarks of HDMI Licensing LLC in the United States and other countries.

Recommendation - EU Only



Hereby, Samsung Electronics, declares that this equipment is in compliance with Directive 2014/53/EU.

The full text of the EU declaration of conformity is available at the following internet address: <http://www.samsung.com> go to Support > Search Product Support and enter the model name.

This equipment may be operated in all EU countries.

The 5 GHz WLAN(Wi-Fi) function of this equipment may only be operated indoors.

BT max transmitter power : 100mW at 2.4GHz – 2.4835GHz

Wi-Fi max transmitter power : 100mW at 2.4GHz–2.4835GHz, 5.15GHz–5.35GHz & 5.47GHz–5.725GHz



**Correct Disposal of This Product (Waste Electrical & Electronic Equipment)
(Applicable in countries with separate collection systems)**

This marking on the product, accessories or literature indicates that the product and its electronic accessories (e.g. charger, headset, USB cable) should not be disposed of with other household waste at the end of their working life. To prevent possible harm to the environment or human health from uncontrolled waste disposal, please separate these items from other types of waste and recycle them responsibly to promote the sustainable reuse of material resources.

Household users should contact either the retailer where they purchased this product, or their local government office, for details of where and how they can take these items for environmentally safe recycling.

Business users should contact their supplier and check the terms and conditions of the purchase contract. This product and its electronic accessories should not be mixed with other commercial wastes for disposal.



**Correct disposal of the batteries in this product
(Applicable in countries with separate collection systems)**

This marking on battery, manual or packaging indicates that the batteries in this product should not be disposed of with other household waste at the end of their working life. Where marked, the chemical symbols Hg, Cd or Pb indicate that the battery contains mercury, cadmium or lead above the reference levels in EC Directive 2006/66. If batteries are not properly disposed of, these substances can cause harm to human health or the environment.

To protect natural resources and to promote material reuse, please separate batteries from other types of waste and recycle them through your local, free battery return system.

For information on Samsung's environmental commitments and product-specific regulatory obligations, e.g. REACH, WEEE, Batteries, visit http://www.samsung.com/uk/aboutsamsung/samsungelectronics/corporatecitizenship/data_corner.html



WARNING - TO PREVENT THE SPREAD OF FIRE, KEEP CANDLES OR OTHER ITEMS WITH OPEN FLAMES AWAY FROM THIS PRODUCT AT ALL TIMES.



This page is intentionally
left blank.

Mielőtt a felhasználói kézikönyv olvasásába kezdene

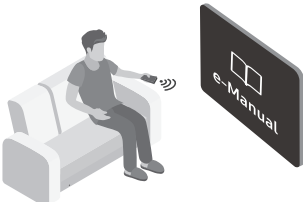

A tévékészülék tartozéka ez a felhasználói kézikönyv, de beágyazott e-Manual kézikönyvvel is rendelkezik. Mielőtt a felhasználói kézikönyv olvasásába kezdene, ellenőrizze a következőket:

	Használati útmutató	Olvassa el a mellékelt felhasználói kézikönyvet a termékbiztonsággal, üzembe helyezéssel, tartozékokkal, kezdeti beállításokkal és termékleírással kapcsolatos információk megtekintéséhez.
	e-Manual	A tévékészülékkel kapcsolatos további tájékoztatásért olvassa el a termék beágyazott e-Manual kézikönyvét. <ul style="list-style-type: none">Az e-Manual megnyitása:  >  Beállítások > Terméktám. > e-Manual megnyitása



A webhelyről letöltheti a felhasználói kézikönyvet, majd a tartalmát számítógépén vagy hordozható eszközén is olvashatja.

Az e-Manual kézikönyv kiegészítő funkcióinak megismerése

- Az e-kézikönyvből nem minden menüképernyő érhető el.

	Keresés	Válasszon ki egy elemet a keresési eredmények listájából a kívánt oldal betöltéséhez.
A-Z	Mutató	Válasszon ki egy kulcsszót a kívánt oldal megnyitásához. <ul style="list-style-type: none">A menük csak bizonyos földrajzi régiókban állnak rendelkezésre.
	Legutóbb nézett	Témakör választása a legutóbb megtekintett témakörök közül.

Az e-Manual kézikönyv témaoldalain megjelenő gombok funkcióinak megismerése

	Próba most	A kapcsolódó menüelem elérése és a funkció közvetlen kipróbálása.
	Kapcsol	Az e-Manual oldalán hivatkozott aláhúzott témakör azonnali elérése.









Használati útmutató

Kérjük, hogy a készülék működtetése előtt gondosan olvassa végig a kezelési útmutatót és őrizze meg, mert később szüksége lehet rá.

Figyelem! Fontos biztonsági utasítások

A tévékészülék használata előtt olvassa el a biztonsági utasításokat.

FIGYELEM			
ELEKTROMOS ÁRAMÜTÉS VESZÉLYE. NE NYISSA FEL!			II. osztályú termék: Ez a szimbólum azt jelzi, hogy nincs szükség biztonsági elektromos földelésre.
VIGYÁZAT: AZ ÁRAMÜTÉS KOCKÁZATÁNAK CSÖKKENTÉSE ÉRDEKÉBEN NE TÁVOLÍTSA EL A BURKOLATOT (VAGY HÁT LAPOT). A KÉSZÜLÉK NEM TARTALMAZ A FELHASZNÁLÓ ÁLTAL JAVÍTHATÓ ALKATRÉSZEKET. A JAVÍTÁST BÍZZA KÉPZETT SZAKEMBERRE.			Váltakozó áramú feszültség: Ez a szimbólum azt jelzi, hogy a vele jelölt névleges érték váltakozó feszültség.
	Ez a jel a készülék belsejében uralkodó magasfeszültségre figyelmeztet. Semmiképpen ne érjen a készülék belsejében található alkatrészekhez. Veszélyes.		Egyenáramú feszültség: Ez a szimbólum azt jelzi, hogy a vele jelölt névleges érték egyenfeszültség.
	Ez a jel azt jelzi, hogy a terméket olyan fontos információkkal látták el, amelyek az üzemeltetésre és karbantartásra vonatkoznak.		Vigyázat! Olvassa el a használati utasítást: Ez a szimbólum arra hívja fel a figyelmet, hogy el kell olvasni a felhasználói kézikönyv biztonságra vonatkozó tudnivalóit.

- A készülékházon, valamint a készülék hátulján vagy alján található nyílások a megfelelő szellőzést szolgálják. A készülék megbízható működése, valamint a túlmelegedés megelőzése érdekében ezeket a nyílásokat nem szabad elzárni vagy lefedni.
 - Ne helyezze a készüléket zárt helyre, például vitrinbe vagy szekrénybe, ha ott a megfelelő szellőzés nem biztosított.
 - Ne helyezze a készüléket radiátor vagy fűtőberendezés mellé vagy fölé, illetve olyan helyre, ahol közvetlen napfénynek van kitéve.
 - Ne helyezzen a készülékre vizet tartalmazó edényt (vázát stb.), mivel ez tüzet vagy áramütést okozhat.
- Ne tegye a készüléket olyan helyre, ahol eső vagy víz érheti (pl. fürdőszobába, mosdókagyló, mosogató vagy kád mellé, illetve nedves pincehelyiségbe, úszómedence közelébe stb.). Ha a készülék véletlenül vizes lesz, húzza ki a konnektorból, és azonnal forduljon a márkakereskedéshez.
- A készülék telepeket tartalmaz. Bizonyos országokban környezetvédelmi előírások vonatkoznak a telepek ártalmatlanítására. A hulladék elhelyezésével és újrahasznosításával kapcsolatos információkért forduljon a helyi hatóságokhoz.
- Ne terhelje túl a fali aljzatot, a hosszabbítókábelt vagy az adaptert, mivel ez tüzet vagy áramütést okozhat.
- A tápellátás kábeleit olyan módon kell elhelyezni, hogy azokra senki se léphessen rá, valamint ne szoruljanak a rájuk helyezett tárgyak alá. Fordítson kiemelt figyelmet a csatlakozó utáni kábelrészre, a fali aljzatokra, valamint arra a helyre, ahol a kábel kilép a készülékből.
- A készülék védelme érdekében vihar idején, vagy ha hosszabb időn keresztül felügyelet nélkül hagyja, és nem használja a készüléket, húzza ki a tápkábelt a fali aljzattól, és szüntesse meg az antenna, illetve a kábeltévé csatlakozását. Így a készülékben nem keletkezhet kár a villámlás és a hálózati túlfeszültség miatt.

- Mielőtt a váltakozó áramú tápkábelt az egyenáramú adapter aljzatához csatlakoztatná, ellenőrizze, hogy az egyenáramú adapter bemeneti feszültsége megfelel-e a helyi elektromos hálózaténak.
 - Soha ne helyezzen fémtárgyat a készülék nyílásaiba. Ez áramütést okozhat.
 - Az áramütés elkerülése érdekében ne érjen a készülék belsejéhez. A készüléket csak képzett szakember nyithatja ki.
 - Dugja be a tápkábel csatlakozóját úgy, hogy az szilárdan üljön az aljzatban. Amikor kihúzza a tápkábelt a fali aljzataból, mindig a tápkábel csatlakozójánál fogva húzza ki. Soha ne húzza ki a csatlakozót a tápkábelnél fogva. Nedves kézzel ne érjen hozzá a tápkábelhez.
 - Ha a készülék nem működik megfelelően – főként, ha szokatlan hang vagy szag tapasztalható a közelében –, azonnal szüntesse meg a tápellátást, és forduljon a márkakereskedéshez vagy a szervizközpontoz.
 - Ha hosszabb időn keresztül nem használja a tévékészüléket, vagy ha hosszabb időre elmegy otthonról (főként ha gyermekek, idősek vagy fogyatékkal élők maradnak magukra a lakásban), mindenképpen húzza ki a tévékészülék tápkábelét az aljzataból.
 - A felgyülemlett por áramütést, elektromos szivárgást vagy tüzet okozhat a tápkábelben keletkező szikra vagy túlmelegedés, illetve a szigetelés megrongálása révén.
 - Ha olyan helyen szeretné felszerelni a készüléket, ahol szokatlanul poros, meleg vagy hideg, párás vagy vegyszerekkel telített a levegő, illetve ahol napi 24 órán keresztül üzemel (például reptéren, pályaudvaron stb.), vegye fel a kapcsolatot a Samsung márkaszervizzel. Ha nem így tesz, az komoly károsodást okozhat a készülékben.
 - Csak megfelelően földelt dugót és aljzapot használjon.
 - A nem megfelelő földelés áramütést okozhat, illetve a készülék károsodásához vezethet. (Csak I. osztályú termékek esetén)
 - A készülék teljes kikapcsolásához húzza ki azt a fali aljzataból. Maradjon a fali aljzat és a tápcsatlakozó dugasz könnyen elérhető, hogy szükség esetén gyorsan kihúzhassa a készüléket.
 - A tartozékokat (elem stb.) olyan helyen tárolja, ahol a gyermekek nem férhetnek hozzájuk.
 - Ne ejtse le és üsse meg a terméket. Ha a készülék megrongálódik, szüntesse meg a tápellátást, és forduljon a Samsung szervizközpontoz.
 - A tisztításhoz húzza ki a tápkábelt a fali aljzataból, és puha, száraz törölkendővel törölje le a készüléket. Ne használjon vegyszereket, például viaszt, benzolt, alkoholt, oldószert, rovarirtót, légfrissítőt, kenőanyagot vagy tisztítószert. Ezek a vegyszerek a készülék megrongálódását vagy a terméken található feliratok sérülését okozhatják.
 - Ne tegye ki a készüléket csepegő vagy fröccsenő folyadéknak.
 - Az elemeket ne dobja tűzbe.
 - Az elemeket ne szedje szét, ne hevítse túl, illetve ne zárja rövidre.
 - Ha a távvezérlőben használt elemeket nem a megfelelő típusra cseréli, robbanásveszély léphet fel. Csak azonos vagy egyenértékű típusúra cserélje.
- * A jelen Használati útmutatóban szereplő ábrák és rajzok kizárólag referenciául szolgálnak, és eltérhetnek a termék tényleges megjelenésétől. A termék kialakítása és jellemzői előzetes értesítés nélkül megváltozhatnak. A FÁK országaiban beszélt nyelvek (orosz, ukrán és kazah) ehhez a termékhez nem érhetők el, mivel a termék az EU területén élő fogyasztók számára készül.

Tartalom

	Mielőtt a felhasználói kézikönyv olvasásába kezdene	2
	Figyelem! Fontos biztonsági utasítások	3
01	A doboz tartalma	
02	A tv-készülék felszerelése	
	A tv-készülék falra szerelése	7
	Megfelelő szellőzés biztosítása a tv-készülék számára	8
	A tv-készülék állványra szerelése	8
	Biztonsági óvintézkedések: A tv-készülék biztonságos rögzítése a falon	9
03	A Samsung Smart távvezérlő	
	A Samsung Smart távvezérlő gombjaival kapcsolatos tudnivalók	10
	A tévékészülék párosítása a Samsung Smart távvezérlő távvezérlővel	11
	Elemek behelyezése a Samsung Smart távvezérlő készülékbe	11
04	A Kezdeti beállítás futtatása	
	Az Távirányító használata	12
05	Csatlakozás egy hálózathoz	
	Vezeték nélküli hálózati kapcsolat	13
	Vezetékes hálózati kapcsolat	13
06	Hibaelhárítás és karbantartás	
	Hibaelhárítás	14
	Mit kell tudni a távoli támogatásról?	16
	Az Eco-érezékelő és a képernyő fényereje	16
	A tv-készülék gondozása	17
07	Műszaki adatok és egyéb információk	
	Műszaki leírás	18
	Környezeti feltételek	18
	Az áramfogyasztás csökkentése	19
	Licencek	19

01 A doboz tartalma

Ellenőrizze, hogy az alábbi elemek mellékelve vannak-e a tévékészülékhez. Ha bármelyik tartozék hiányzik, forduljon a márkakereskedőhöz.

- Samsung Smart távvezérlő & elemek (2 db AAA)
- Jótállási jegy/Szabályozási útmutató (egyes helyeken nem érhető el)
- Használati útmutató
- TV-tápkábel

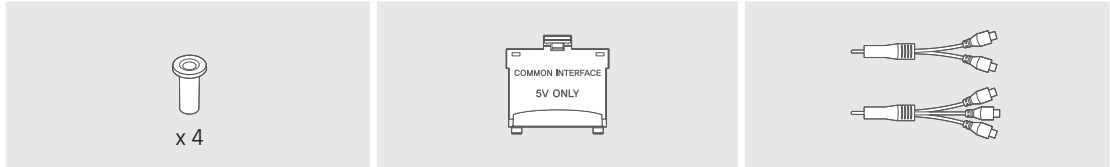

Fali adapter

CI-kártyaadapter

KOMPONENSBEMENET-/AV-BEMENET-adapter

- A tartozékok színe és formája típustól függően eltérhet a képen láthatótól.
- A csomagban nem mellékelte kábelek külön szerezhetők be.
- A doboz kicsomagolásakor ellenőrizze, hogy a csomagolóanyagok mögött vagy között nem található-e további tartozék.

A következő esetekben előfordulhat, hogy adminisztrációs díjat kell fizetnie:

- (a) Szerelőt hív, de kiderül, hogy a termék nem hibás (például, ha Ön nem olvasta el a használati útmutatót).
- (b) Szervizbe viszi a terméket, de kiderül, hogy a termék nem hibás (például, ha Ön nem olvasta el a használati útmutatót).

Tájékoztatni fogjuk az adminisztrációs díjról a szerelő látogatása előtt.



Figyelmeztetés: A képernyő a helytelen kezeléskor fellépő közvetlen nyomástól megsérülhet. Azt javasoljuk, hogy a tévékészüléket az ábrán látható módon a szélénél fogva emelje fel.



02 A tv-készülék felszerelése

A tv-készülék falra szerelése



Ha a televíziót falra szereli fel, akkor kövesse pontosan a gyártó által megadott utasításokat. A nem megfelelően felszerelt TV készülék lecsúszhat vagy leeshet, súlyos személyi sérülést okozva ezzel gyermekeknek és felnőtteknek egyaránt, és a televízió is komolyan megsérülhet.

Falikonzol-adaptert tartalmazó készülékek esetén az alábbi ábra utasításainak megfelelően előbb szerelje fel az adaptert, mielőtt felszerelné a fali konzolt.

- További információkért lásd a Samsung fali konzolhoz mellékelt felszerelési útmutatót.

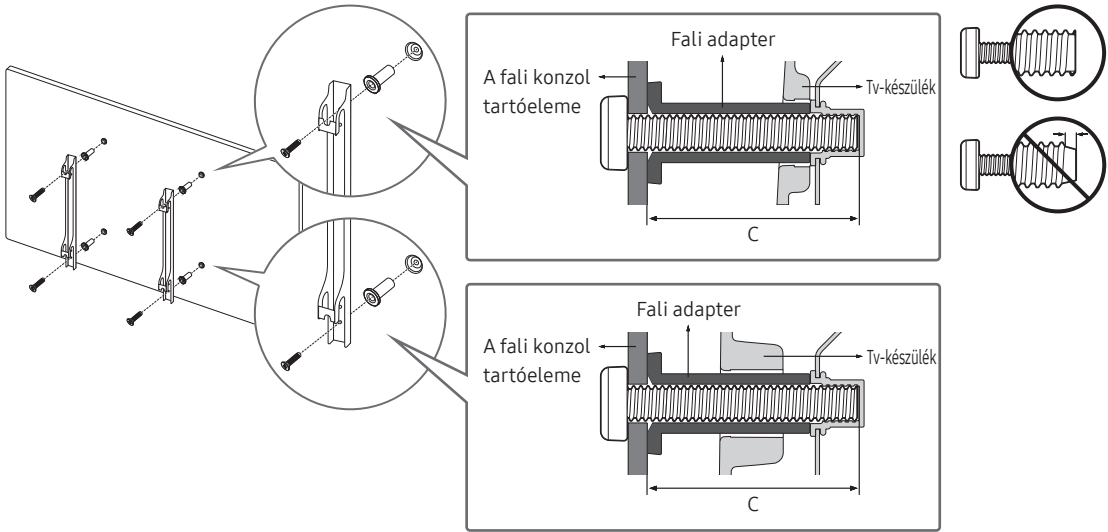

- A Samsung Electronics nem vállal felelősséget a készülékben keletkezett károkért, illetve az Ön vagy mások sérüléseiért abban az esetben, ha úgy dönt, hogy saját maga szereli fel a fali konzolt.
- A fali konzolt szilárd, a padlóra merőleges falra szerelje fel. Mielőtt a fali konzolt gipszkartonon kívül bármi másra felszerelné, további információkért forduljon a legközelebbi kereskedőhöz. A mennyezetre vagy ferde falra történő felszerelés esetén a készülék lezuhanhat és súlyos személyi sérüléseket okozhat.
- A fali konzol tartozékainak szabványos méretei a következő oldalon látható táblázatban olvashatók.
- Ha harmadik fél által árusított fali konzolt szerel fel, a következő oldalon látható táblázat C oszlopában megtalálja a tv-készülék fali konzolhoz történő rögzítéséhez használható csavarok hosszát.
- Falikonzol-készlet felszerelése esetén javasoljuk, hogy rögzítse az összes VESA-csavart.
- Ha a falra csak a két felső csavarral rögzülő falikonzol-készletet szeretne felszerelni, feltétlenül az ilyen jellegű rögzítést támogató Samsung falikonzol-készletet használjon. (Nem minden földrajzi területen kapható ilyen falikonzol-készlet.)

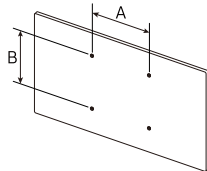
A tv-készülék mérete hüvelykben	VESA-csavarfuratok távolsága (A × B) milliméterben	C (mm)	Szabványos csavar	Mennyiség	
43-55	200 x 200	43-45	M8	4	
65	400 x 400				



A fali konzol felszerelésekor a tv-készülék legyen kikapcsolva. A bekapcsolt készülék áramütést okozhat.

- Ne használjon a szabványnál hosszabb, illetve a VESA-szabványnak nem megfelelő csavarokat. A túl hosszú csavarok megsérthetik a TV-készülék belsejét.
- A VESA-szabványtól eltérő fali konzol használata esetén a csavarok hossza a fali konzol műszaki adataitól függően változhat.
- Ne húzza meg túl erősen a csavarokat. Ez a termék sérülését vagy a termék leesését okozhatja, ami személyi sérüléshez vezethet. A Samsung nem vállal felelősséget az ilyen balesetekért.
- A Samsung nem vállal felelősséget azokért a terméket ért károsodásokért vagy az olyan személyi sérülésekért, amelyeket a VESA szabványtól eltérő fali tartók használata vagy a szerelési utasításban leírtak be nem tartása okoz.
- Ne szerelje fel a TV-készüléket 15 foknál jobban megdőntve.
- Mindig két ember szerelje fel a falra a tv-készüléket.

Megfelelő szellőzés biztosítása a tv-készülék számára

A TV-készülék üzembe helyezésekor a megfelelő szellőzés biztosítása érdekében hagyjon legalább 10 cm távolságot a TV-készülék és más tárgyak (fal, szekrény stb.) között. Ennek elmulasztása tüzet okozhat, vagy a készülék meghibásodását eredményezheti a belső hőmérséklet megemelkedése miatt.

Ha állványra vagy fali konzolra szereli a tv-készüléket, csak a Samsung Electronics termékeit használja. Más gyártó alkatrészeinek használata a készülékkel kapcsolatos problémákhoz vagy – a készülék leesésének következtében – személyi sérüléshez vezethet.

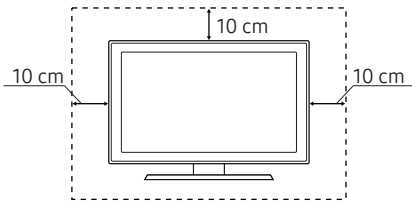
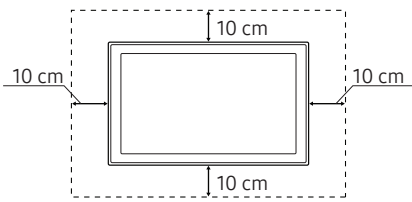
Felszerelés állványra	Felszerelés fali konzollal
	

A tv-készülék állványra szerelése

Győződjön meg arról, hogy az ábrán látható minden tartozék a rendelkezésére áll, és az állványt az itt leírt módon szerelje össze.

Biztonsági óvintézkedések: A tv-készülék biztonságos rögzítése a falon



Vigyázat! A tv-készülék leeshet, ha elhúzzák, eltolják vagy felmásznak rá. Különösen arra ügyeljen, hogy gyermekei ne borítsák fel a tv-készüléket, mert ez súlyos sérülést, sőt akár halált is okozhat. Tartsa be a tv-készülékhez mellékelte biztonsági tájékoztatóban foglalt összes biztonsági előírást. A még nagyobb stabilitás és biztonság érdekében vásárolja meg, és az alábbiak szerint szerelje fel a leesés elleni eszközt.



FIGYELMEZTETÉS: Soha ne helyezze a TV-készüléket instabil felületre. A tévékészülék leeshet, ami súlyos sérüléshez vagy akár halálhoz is vezethet. A sérülések, főképp a gyermekek sérülései, bizonyos óvintézkedésekkel nagyrészt elkerülhetők:

- a TV-készülék gyártója által javasolt szekrények és állványok használatával,
- ha kizárólag olyan bútort használ, amely biztonságosan megtartja a TV-készüléket,
- ha mindig meggyőződik arról, hogy a TV-készülék nem lóg túl a bútor peremén,
- csak abban az esetben helyezi a TV-készüléket magas bútorokra (például faliszekrényre vagy könyvespolcra), ha mind a bútort, mind pedig a TV-készüléket megfelelően rögzíti.
- ha nem helyezi a TV-készüléket terítővel vagy hasonló ruhaanyaggal letakart bútorra,
- ha felhívja a gyermekek figyelmét, hogy veszélyes felmászni a bútorokra azért, hogy elérjék a TV-készüléket vagy annak vezérlőit.

Az ezzel a készülékkel leváltott esetleges másik tévénél is tartsa be ugyanezeket a biztonsági óvintézkedéseket, amikor azt áthelyezi.

A tv-készülék leesésének megakadályozása

1. A megfelelő csavarokkal rögzítse szilárdan a falra a tartóelemeket. Ellenőrizze, hogy a csavarok szilárdan rögzültek-e a falban.
 - A fal típusától függően kiegészítő eszköz, például tiplí használata is szükséges lehet.
2. A megfelelő méretű csavarokkal rögzítse szilárdan a tévére a tartóelemeket.
 - A csavarokra vonatkozó előírások tekintetében lásd a szabványos csavarra vonatkozó részt az „A tv-készülék falra szerelése” című szakaszban.
3. A tv-készülékhez és a falhoz rögzített konzolokat kösse össze erős zsineggel, majd húzza szorosra a zsinetet.
 - Helyezze a tv-készüléket a fal közelébe, nehogy hátrabilenjen.
 - A zsinetet úgy rögzítse, hogy a falhoz rögzített konzolok a tv-készülékhez rögzített konzolokkal azonos magasságban vagy azoknál alacsonyabban legyenek.

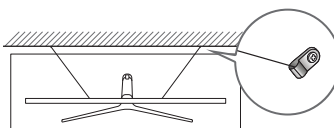
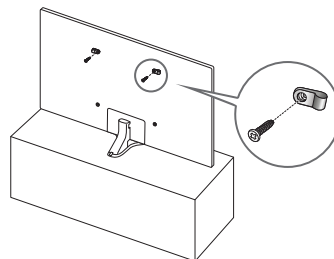

- A termék színe és formája típustól függően különbözhet.

03 A Samsung Smart távvezérlő

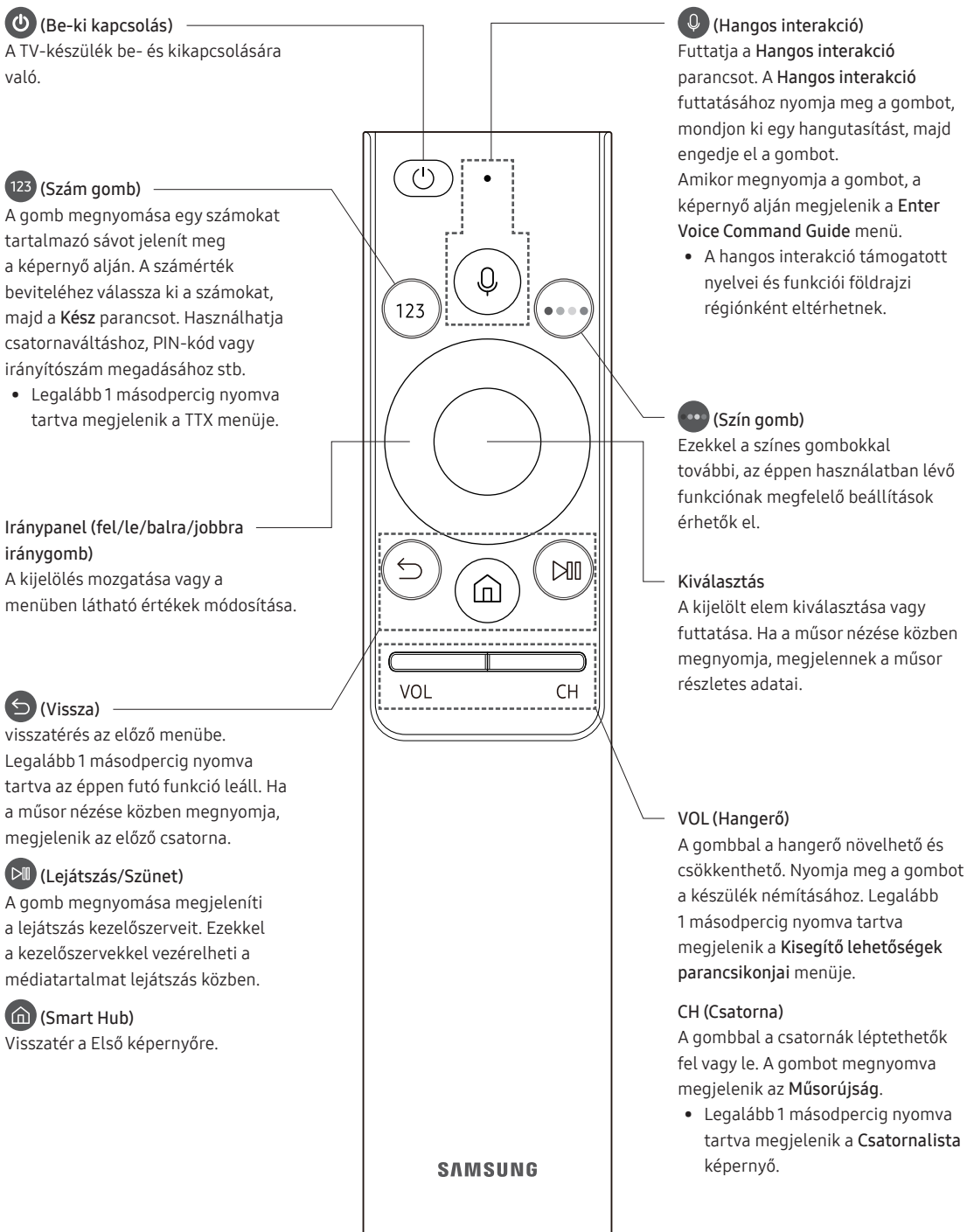

A Samsung Smart távvezérlő gombjaival kapcsolatos tudnivalók

- A Samsung Smart távvezérlő ikonjai, gombjai és funkciói modellenként eltérőek lehetnek.



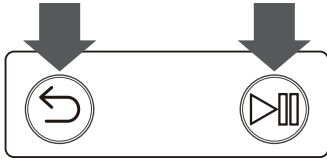



A tévékészülék párosítása a Samsung Smart távvezérlő távvezérlővel

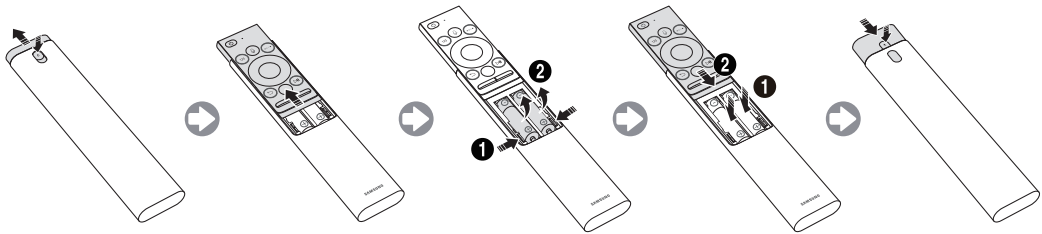

A tv-készülék első bekapcsolásakor a Samsung Smart távvezérlő távvezérlő és a tévé párosítása automatikusan megtörténik. Ha a Samsung Smart távvezérlő és a tévékészülék párosítása nem történik meg automatikusan, irányítsa a távvezérlőt a tévékészülék távvezérlő-érzékelőjére, majd nyomja meg egyszerre a  és a  gombot a távvezérlőn legalább 3 másodpercig.

Elemek behelyezése a Samsung Smart távvezérlő készülékbe



1. Nyomja meg a Samsung Smart távvezérlő hátulján, felül található  gombot. A nyomógombos rész kissé kiemelkedik a burkolatból.
 2. Fordítsa meg a távvezérlőt, majd csúsztassa felfelé a nyomógombos részét, amíg teljesen elő nem tűnik az elemtartó rekesz.
 3. A távvezérlő lemerült elemeinek eltávolításához nyomja meg az elemtartó rekesz két szélén található  és  gombot.
 4. Helyezzen be két új (1,5 V, AAA típusú) elemet az elemtartó rekeszbe, ügyelve az elemek megfelelő polaritására (+, -). Ha elkészült, csúsztassa le a nyomógombos részt, amíg majdnem eléri eredeti helyzetét.
 5. Fordítsa meg a távvezérlőt, majd a hátulján felül található  gombot nyomva tartva csúsztassa le a nyomógombos részt a helyére.
- A hosszabb elem-élettartam érdekében alkáli elemek használata javasolt.

04 A Kezdeti beállítás futtatása

A tv-készüléket első bekapcsolásakor azonnal elindul a Kezdeti beállítás. A Kezdeti beállítás segítségével a tv-készülék alapvető beállításai, például a szórt műsor vételi módja, a csatornakeresés és a hálózati kapcsolat konfigurálhatók egy menetben.

- A Kezdeti beállítás elindítása előtt feltétlenül csatlakoztassa a külső eszközöket.
- A Smart funkciók használatához a tv-készüléknek csatlakoznia kell az internethez.
- Amikor a tv-készülék mobileszközzel kommunikál, néha zaj hallható.
- A SmartThings alkalmazás Android 6.0 vagy újabb és iOS 10 vagy újabb rendszerű mobileszközökhöz áll rendelkezésre.
- Ahhoz, hogy a SmartThings alkalmazással végezhesse az inicializálást, a mobileszköznek Wi-Fi-hálózaton keresztül csatlakoznia kell.
- Ha a beállítással kapcsolatos felugró értesítés nem jelenik meg automatikusan a mobileszköz SmartThings alkalmazásában, folytassa az eljárást, miután kézzel hozzáadta a tv-készüléket az eszközökhöz a SmartThings alkalmazás irányítópultján található **Eszköz hozzáadása** funkcióval.

A Kezdeti beállítás a tv-készülék menüjéből is elindítható (🏠 > ⚙️ **Beállítások** > **Általános** > **Beállítás indítása**).

A Kezdeti beállítás képernyőn megjelenő utasításait követve konfigurálja a tv-készülék alapvető beállításait a tévézési környezethez.

Az Távirányító használata

A tv-készüléket az alsó részén található **Távírányító** gombbal kapcsolhatja be, majd ezután használhatja a vezérlőmenüt. A **Vezérlés menü** akkor jelenik meg, ha a tévékészülék bekapcsolt állapotában megnyomja a gombot. A használatával kapcsolatban további tájékoztatásért lásd az alábbi ábrát.

- A képernyő halvány lehet, ha nem távolítják el a védőfóliát a SAMSUNG-emblémáról vagy a tv-készülék aljáról. Távolítsa el a védőfóliát.

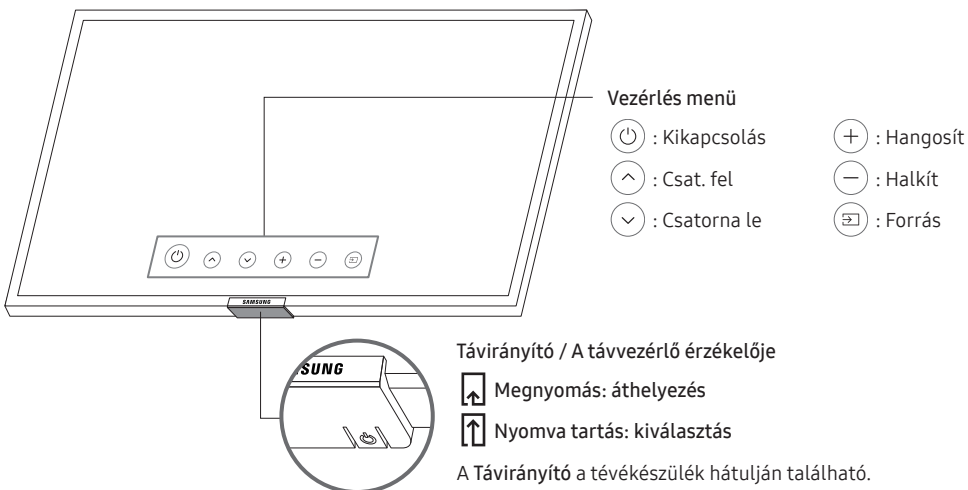

05 Csatlakozás egy hálózathoz

A tv-készülék hálózatra történő csatlakoztatása után olyan online szolgáltatásokat használatba, mint például a Smart Hub, valamint szoftverfrissítéseket is telepíthet.

Vezeték nélküli hálózati kapcsolat

Csatlakoztassa a tv-készüléket az internethez szabványos útválasztó vagy modem segítségével.



Vezetékes hálózati kapcsolat

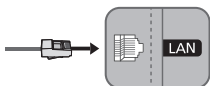

A tv-készüléket LAN-kábellel csatlakoztathatja a hálózathoz.

- A tv-készülék csak 10 Mb/s feletti hálózati sebességet támogatja.
- A csatlakoztatáshoz Cat 7(*STP típusú) kábelt használjon.
* Shielded Twist Pair

06 Hibaelhárítás és karbantartás

Hibaelhárítás

Ha úgy tűnik, hogy a TV-készülékkel valamilyen probléma van, először tekintse át az alábbiakban ismertetett hibajelenségeket és megoldásukat. Másik megoldásként tekintse át az e-Manual Hibaelhárítás szakaszát. Ha ezek közül a hibaelhárítási ötletek közül egyik sem vezet eredményre, látogasson el a „www.samsung.com” webhelyre, majd kattintson a Támogatás pontra, vagy forduljon az ügyfélszolgálathoz, amelynek elérhetősége az útmutató hátoldalán található.

- Ez a TFT LED-panel olyan alpixeleket alkalmaz, amelyek előállításához kifinomult technológia szükséges. Azonban a képernyőn előfordulhat néhány fényes vagy sötét pixel. Ezek a képpontok nem befolyásolják a készülék teljesítményét.
- Az optimális állapota megtartásához frissítse a készüléket a legfrissebb szoftverre. Használja az **Most frissít** vagy az **Automatikus frissítés** funkciót a tévé menüjében (🏠 > ⚙️ **Beállítások** > **Terméktám.** > **Szoftverfrissítés** > **Most frissít** vagy **Automatikus frissítés**).

A tv-készülék nem kapcsol be.

- Ellenőrizze, hogy a hálózati tápkábel stabilan illeszkedik-e a fali aljzathoz és a tv-készülékhez.
- Ellenőrizze, hogy van-e áram a konnektorban, és a tv-készülék alján található tápellátásjelző fény pirosan világít-e.
- A TV alján levő Bekapcsológomb (🔌) megnyomásával ellenőrizze, hogy a probléma nem a távirányítóval lépett-e fel. Ha a TV bekapcsol, nézze át „A távirányító nem működik” című részt.

Nincs kép/mozgóképek/hang vagy torz a külső készüléktől érkező kép/mozgóképek/hang, a képernyőn a „Gyenge, vagy nincs jel” (Gyenge jel vagy nincs jel) felirat látható, esetleg nem található csatorna.

- Ellenőrizze, hogy a készülék megfelelően van-e csatlakoztatva, a kábelek ütközésig be vannak-e tolvaa.
- Húzza ki, majd csatlakoztassa újra a tv-készülékhez és a külső eszközökhöz futó összes kábelt. Próbálja ki másik kábelt, ha lehetséges.
- Ellenőrizze, hogy a megfelelő bemeneti forrás van-e kiválasztva (🏠 > **Forrás**).
- Futtasson le öndiagnosztikát a tévékészüléken, így meghatározható, hogy a problémát a tévékészülék vagy az eszköz okozza (🏠 > ⚙️ **Beállítások** > **Terméktám.** > **Öndiagnosztika** > **Képteszt indítása** vagy **Hangteszt indítása**).
- Ha a teszt sikeresen lefutott, indítsa újra a csatlakoztatott készüléket úgy, hogy kihúzza a tápkábelét a konnektorból, majd újra csatlakoztatja. Ha a probléma továbbra is fennáll, olvassa el a csatlakoztatott készülék kezelési utasításában a csatlakoztatásról szóló részt.
- Ha a tv-készülék nem kábeltelevíziós vagy műholdas beltéri egységhez csatlakozik, hanem antennán keresztül vagy a kábeltelevíziós szolgáltatás fali csatlakozóaljzatából kapja a jelet, a csatornák kereséséhez futtassa az **Automatikus hangolás** funkciót (🏠 > ⚙️ **Beállítások** > **Adás** > **(Automatikus hangolás beállításai)** > **Automatikus hangolás**).
 - Az **Automatikus hangolás beállításai** csak bizonyos modelleknél és földrajzi régiókban jelennek meg.
 - Ha kábeltelevíziós vagy műholdas beltéri egységgel rendelkezik, olvassa el a kábeltelevíziós vagy műholdas beltéri egység kézikönyvét.

A CI+ nem működik.

- Az Ön Samsung tv-készüléke megfelel a CI+ 1.4 szabványainak.
- Ha a CI+ Common Interface modul inkompatibilis ezzel az eszközzel, kérjük, távolítsa el a modult, és forduljon a CI+ szolgáltatójához.

Nem működik a távvezérlő.

- Ellenőrizze, hogy villog-e a tápellátásjelző fény a tv-készülék alján, amikor megnyomja a távvezérlőn a bekapcsológombot. Ha nem villog, cserélje ki a távvezérlő elemeit.
- Ellenőrizze, hogy az elemek a megfelelő polaritással (+/-) vannak-e behelyezve.
- Irányítsa a távvezérlőt közvetlenül a TV felé 1,5–1,8 m távolságról.
- Ha a tévékészülék Samsung Smart távvezérlő (Bluetooth-rendszerű) távvezérlővel rendelkezik, feltétlenül párosítsa azt a tévékészülékkel.

A kábeltelevíziós vagy műholdas beltéri egység távvezérlője nem kapcsolja be vagy ki a tv-készüléket, és nem szabályozza a hangerőt.

- Programozza be a kábeltelevíziós vagy műholdas beltéri egység távvezérlőjét úgy, hogy az kezelje a tv-készüléket. A SAMSUNG TV kódját a kábeltelevíziós vagy műholdas beltéri egység használati útmutatójában találja.

A tv-készülék beállításai 5 perc után törlődnek.

- A tévékészülék Bolti üzemmód üzemmódban működik. Módosítsa a Használati mód beállítását a Általános menüben Otthon üzemmód értékre (🏠) > ⚙️ Beállítások > Általános > Rendszerkezelő > Használati mód > Otthon üzemmód).

Instabil Wi-Fi kapcsolat

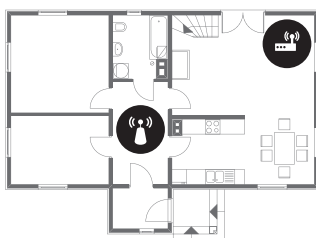

- Győződjön meg arról, hogy a tévékészülék rendelkezik hálózati kapcsolattal (🏠) > ⚙️ Beállítások > Általános > Hálózat > Hálózat állapot).
- Ellenőrizze, hogy a Wi-Fi-jelszót pontosan adta-e meg.
- Ellenőrizze a tv-készülék és a modem/router közötti távolságot. A távolság nem haladhatja meg a 15,2 métert.
- A zavar csökkentése érdekében ne használjon más vezeték nélküli eszközt, vagy kapcsolja ki azt. Ellenőrizze továbbá, hogy nincs-e valamilyen akadály a tv-készülék és a modem/router között. (A Wi-Fi térerejét háztartási készülék, vezeték nélküli telefon, kőfal/tűzhely stb. is csökkentheti.)

Egyszintes épület







Többszintes épület



-  Vezeték nélküli router
-  Vezeték nélküli jeltovábbító

- Kérje meg internetszolgáltatóját (ISP), hogy hálózati visszaállítást végezve regisztrálja újra az új modem/router és a tv-készülék Mac-címét.

Videoalkalmazással kapcsolatos problémák (Youtube stb.)

- Állítsa át a DNS-címet 8.8.8.8-ra. A  >  Beállítások > Általános > Hálózat > Hálózat állapota > IP-beáll. > DNS beá. > Kézi bevitel > DNS szerver > menüelemet kiválasztva gépelje be: 8.8.8.8 > OK.
- A  >  Beállítások > Terméktám. > Öndiagnosztika > Smart Hub visszaállítása elemet kiválasztva végezzen visszaállítást.



Mit kell tudni a távoli támogatásról?

A Samsung távoli támogatás szolgáltatása személyes segítségnyújtást biztosít, ami azt jelenti, hogy a Samsung szakembere távolról végre tudja hajtani a következőket:

- A tv-készülék diagnosztizálása
- A tv-készülék paramétereinek beállítása az Ön igényeinek megfelelően
- A tv-készülék visszaállítása gyári állapotba
- A javasolt firmware-frissítések telepítése



Hogyan működik a távoli terméktámogatás?

Tv-készülékéről egyszerűen igényelheti a Samsung távoli támogatási szolgáltatását:

1. Hívja fel a Samsung ügyfélszolgálatát, és kérjen távoli támogatást.
2. Nyissa meg a tv-készülék menüjét, és lépjen a Terméktám. menüpontra. ( >  Beállítások > Terméktám.)
3. Válassza a **Távkezelés** funkciót, majd olvassa el és fogadja el a szolgáltatási szerződést. Ha megjelenik a PIN-kódot kérő képernyő, adja meg a szakembernek a PIN-kódot.
4. Szakemberünk ekkor hozzá tud férni tv-készülékéhez.

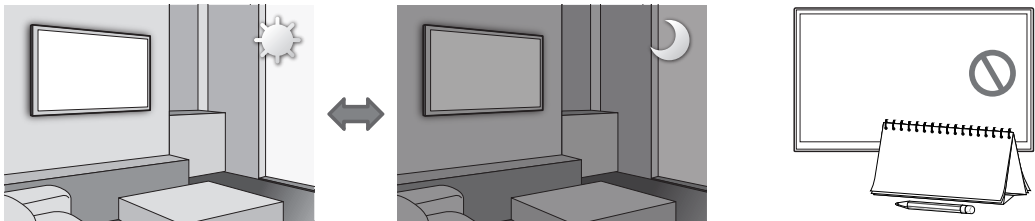
Az Eco-érzékelő és a képernyő fényereje



Az Eco-érzékelő automatikusan állítja be a tv-készülék fényerejét. Ez a funkció megméri a helyiségben lévő fényt, és automatikusan optimalizálja a tv-képernyő fényerejét úgy, hogy az energiafelhasználás minimális legyen. Ha ki szeretné kapcsolni a funkciót, lépjen a következőre:  >  Beállítások > Általános > Eco-megoldás > Környezeti fény észlelése.

- Ha a képernyő túl sötét, amikor a tévékészüléket sötét helyen nézi, azt a **Környezeti fény észlelése** funkció okozhatja.
- Az Eco-érzékelő a tv-készülék hátulján található. Ne takarja el az érzékelőt semmilyen tárggyal. Ez csökkentheti a kép fényerejét.

A tv-készülék gondozása

- Ha a tv-készülék képernyőjén matrica volt elhelyezve, a matrica eltávolítása után szennyeződés maradhat a helyén. Tévénézés előtt távolítsa el ezt a szennyeződést.
- A tv-készülék külseje és képernyője tisztítás közben megkarcolódhat. A készülék külsejét és képernyőjét puha kendővel óvatosan törölje le a karcolások elkerülése érdekében.
- Ne permetezzen vizet vagy más folyadékot közvetlenül a tv-re. A termékbe kerülő folyadék meghibásodást, tüzet vagy áramütést okozhat.
- A képernyő tisztításához kapcsolja ki a tévékészüléket, majd egy mikroszálas törlőkendővel óvatosan törölje le róla a foltokat és ujjnyomokat. Kevés vízzel megnedvesített, puha törlőkendővel tisztítsa meg a tv-készülék külsejét. Ezután egy törlőkendővel törölje szárazra. Tisztítás közben ne alkalmazzon túl nagy erőt, mert a képernyő megsérülhet. Ne használjon gyúlékony folyadékot (pl. benzolt, hígítót stb.) vagy tisztítószert. Makacs foltok eltávolításához permetezzen némi képernyőtisztítót egy mikroszálas törlőkendőre, majd ezzel törölje le a szennyeződést.

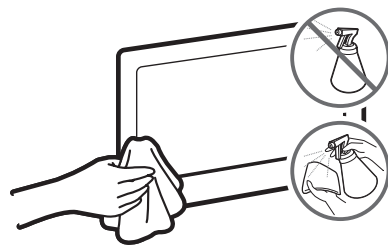

07 Műszaki adatok és egyéb információk

A SAMSUNG mindenkor termékei javítását, fejlesztését tartja szem előtt. Ezért a műszaki adatok és a használati útmutató megváltoztatásának jogát fenntartja. 2/1984. (III. 10.) BkM–IpM számú együttes rendelet alapján tanúsítjuk, hogy a UE43NU7442 / UE43NU7452 / UE43NU7472 / UE50NU7442 / UE50NU7452 / UE50NU7472 / UE55NU7442 / UE55NU7452 / UE55NU7472 / UE65NU7442 / UE65NU7452 / UE65NU7472 típusú SAMSUNG gyártmányú színes televíziók megfelelnek az alábbi műszaki jellemzőknek:

Műszaki leírás

Modell neve	UE43NU7442 / UE43NU7452 / UE43NU7472	UE50NU7442 / UE50NU7452 / UE50NU7472
Képernyőfelbontás	3840 x 2160	3840 x 2160
Képernyőméret átlósan mérve	43 hüvelyk 108 cm	50 hüvelyk 125 cm
Hang (kimenet)	20 W	20 W
Méretetek (Sz × Ma × Mé) Készülékház Állvánnyal	970,2 x 563,2 x 58,8 mm 970,2 x 648,0 x 331,8 mm	1124,8 x 650,2 x 59,7 mm 1124,8 x 735,8 x 336,2 mm
Tömeg Állvány nélkül Állvánnyal	9,5 kg 12,1 kg	13,8 kg 16,5 kg
Modell neve	UE55NU7442 / UE55NU7452 / UE55NU7472	UE65NU7442 / UE65NU7452 / UE65NU7472
Képernyőfelbontás	3840 x 2160	3840 x 2160
Képernyőméret átlósan mérve	55 hüvelyk 138 cm	65 hüvelyk 163 cm
Hang (kimenet)	20 W	20 W
Méretetek (Sz × Ma × Mé) Készülékház Állvánnyal	1238,6 x 714,2 x 59,3 mm 1238,6 x 800,0 x 350,1 mm	1457,5 x 837,3 x 59,7 mm 1457,5 x 922,8 x 378,0 mm
Tömeg Állvány nélkül Állvánnyal	17,2 kg 19,7 kg	25,1 kg 28,0 kg

Környezeti feltételek

Működési hőmérséklet	10–40 °C (50–104 °F)
Működési páratartalom	10–80%, nem lecsapódó
Tárolási hőmérséklet	-20–45 °C (-4–113 °F)
Tárolási páratartalom	5–95%, nem lecsapódó

- A kivétel és a műszaki jellemzők előzetes értesítés nélkül megváltozhatnak.
- A tápellátásra és az energiafogyasztásra vonatkozó bővebb információkat a termékre ragasztott címkén található.
- A jellemző energiafogyasztás mérése az IEC 62087 szabvány előírásai szerint történt.
- A címkét a tv-készülék hátoldalára ragasztva található meg. (Egyes modelleknél a címke a fedőlap belső oldalán található.)

Az áramfogyasztás csökkentése

Amikor a tv-készüléket kikapcsolja, az készenléti üzemmódba lép. Készenléti üzemmódban a készülék továbbra is fogyaszt kis mennyiségű áramot. Az energiafogyasztás csökkentése érdekében húzza ki a tápkábelt, ha a tv-készüléket hosszabb ideig nem kívánja használni.

Licencek

 DOLBY AUDIO™

POWERED BY
QUICKSET®

 rovi guide

 HEVC Advance™
Covered by Patents at patentlist.hevcadvance.com

 HDMI™
HIGH-DEFINITION MULTIMEDIA INTERFACE

The terms HDMI and HDMI High-Definition Multimedia Interface, and the HDMI Logo are trademarks or registered trademarks of HDMI Licensing LLC in the United States and other countries.

Javaslatok – csak EU-országok esetén



A Samsung Electronics ezennel kijelenti, hogy ez a berendezés megfelel a 2014/53/EU irányelv előírásainak. Az EU-megfelelőségi nyilatkozat teljes szövege a következő internetcímen érhető el: <http://www.samsung.com>, itt kattintson a Terméktámogatás > Támogatás keresése lehetőségre, majd adja meg a modell nevét. Jelen berendezés az EU összes országában működtethető.

A berendezés 5 GHz-es WLAN (Wi-Fi) funkciója csak épületen belül működtethető.

BT maximális adóteljesítmény: 100 mW a 2,4 GHz – 2,4835 GHz tartományban

Wi-Fi maximális adóteljesítmény: 100 mW a 2,4 GHz – 2,4835 GHz, 5,15 GHz – 5,35 GHz és 5,47 GHz – 5,725 GHz tartományban



**A termék megfelelő hulladékkezelése & (leselejtezett elektromos és elektronikus készülékek)
(A szelektív gyűjtőrendszerekkel rendelkező országokban alkalmazandó.)**

Ez a jelölés a terméken vagy az útmutatóban, a tartozékokon vagy azok útmutatójában azt jelenti, hogy a készüléket és elektronikus tartozékait (pl. töltő, fejhallgató, USB-kábel) élettartama végén nem szabad a háztartási hulladékkal együtt kidobni. A szabálytalan hulladékkezelés által okozott környezet- és egészségkárosodás megelőzése érdekében különítse el a terméket és tartozékait a többi hulladéktól, és felelősségteljesen gondoskodjon a hulladék leadásáról az anyagok fenntartható újrahasználatára céljából.

A háztartási felhasználók a készülék értékesítőjénél vagy a helyi önkormányzati szerveknél érdeklődhetnek a készüléknek és tartozékainak a környezet szempontjából biztonságos újrahasznosítási helyéről és módjáról.

Az üzleti felhasználók lépjenek kapcsolatba a forgalmazóval, és vizsgálják meg az adásvételi szerződésben rögzített feltételeket. A készülék és elektronikus tartozékai nem kezelhetők háztartási hulladékként.



**A termékben lévő elemek/akkumulátorok helyes leselejtezése
(A szelektív gyűjtőrendszerekkel rendelkező országokban alkalmazandó.)**

Ha ez a jelzés látható a telepen, a használati útmutatóban vagy a csomagoláson, az azt jelenti, hogy élettartamának végén a telep nem kezelhető háztartási hulladékként. Ha a Hg, Cd vagy Pb vegyjel van feltüntetve, az azt jelenti, hogy az elem a 2006/66/EK irányelvben meghatározott határérték fölötti mértékben tartalmaz higanyt, kadmiumot vagy ólmot. Az ilyen telepek nem megfelelő selejtezése esetén ezek az anyagok káros hatással lehetnek az emberi egészségre és a környezetre.

A természeti erőforrások megóvása és az újrahasznosítás elősegítése érdekében ne dobja az akkumulátorokat vagy az elemeket a háztartási hulladék közé, hanem adja le őket a használt elemek gyűjtőhelyén.

A Samsung környezetvédelmet érintő elkötelezettségével és a termékspecifikus szabályozási kötelezettségeivel (pl. REACH, WEEE, elemek/akkumulátorok) kapcsolatban további tájékoztatásért látogasson el a következő webcímre: http://www.samsung.com/uk/aboutsamsung/samsungelectronics/corporatecitizenship/data_corner.html

FIGYELMEZTETÉS – A TŰZ TERJEDÉSÉNEK MEGAKADÁLYOZÁSA ÉRDEKÉBEN NE HELYEZZEN GYERTYÁT VAGY MÁS NYÍLT LÁNGOT A KÉSZÜLÉK KÖZELÉBE.





Az oldal szándékosan
üres.

Przed przystąpieniem do czytania tej instrukcji obsługi

W zestawie z tym telewizorem dostarczana jest niniejsza instrukcja obsługi oraz wbudowana w nim instrukcja elektroniczna e-Manual.

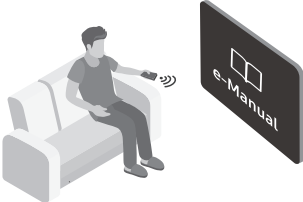

Przed przystąpieniem do czytania niniejszej instrukcji obsługi, zapoznaj się z następującymi informacjami:

	Instrukcja obsługi	Przeczytaj otrzymaną instrukcję obsługi, aby poznać informacje o zasadach bezpieczeństwa, montażu, akcesoriach, wstępnej konfiguracji i danych technicznych produktu.
	e-Manual	Przeczytaj instrukcję e-Manual wbudowaną w produkcie, aby uzyskać więcej informacji o tym telewizorze. <ul style="list-style-type: none">Aby otworzyć instrukcję e-Manual:  >  Ustawienia > Pomoc techn. > Otwórz e-Manual



Na tej stronie internetowej można pobrać instrukcję obsługi i wyświetlić jej zawartość na komputerze lub urządzeniu mobilnym.

Poznanie funkcji pomocniczych instrukcji e-Manual

- Niektóre ekrany menu są niedostępne z poziomu instrukcji e-Manual.







	Wyszukaj	Wybierz pozycję z wyników wyszukiwania, aby wczytać odpowiednią stronę.
A-Z	Indeks	Wybierz słowo kluczowe, aby przejść do odpowiedniej strony. <ul style="list-style-type: none">– Poszczególne pozycje menu mogą nie być wyświetlane w zależności od regionu geograficznego.
	Ostatnio oglądane	Wybierz temat z listy ostatnio wyświetlanych tematów.

Poznanie funkcji przycisków wyświetlanych na stronach tematu instrukcji e-Manual

	Spróbuj	Przejdź do odpowiedniej pozycji menu i bezpośrednio wypróbuj działanie funkcji.
	Łącze	Bezpośredni dostęp do podkreślonego tematu wskazanego na stronie instrukcji e-Manual.

Ostrzeżenie! Ważne zasady bezpieczeństwa

Przed przystąpieniem do korzystania z telewizora należy przeczytać instrukcje bezpieczeństwa.

PRZESTROGA			Produkt klasy II: Ten symbol oznacza, że nie jest konieczne połączenie obudowy urządzenia z przewodem ochronnym (uziemiającym).
RYZIKO PORAŻENIA PRĄDEM. NIE OTWIERAĆ.			
PRZESTROGA: ABY ZMNIJSZYĆ RYZYKO PORAŻENIA PRĄDEM, NIE NALEŻY ZDEJMOWAĆ POKRYWY (LUB TYLNEJ PŁYTY). W ŚRODKU URZĄDZENIA NIE MA ŻADNYCH CZĘŚCI, KTÓRE MOŻE NAPRAWIĆ UŻYTKOWNIK. WSZYSTKIE CZYNNOŚCI SERWISOWE NALEŻY ZLECIĆ WYKWALIFIKOWANYM PRACOWNIKOM SERWISU.			Napięcie prądu przemiennego: Napięcie znamionowe oznaczone tym symbolem jest napięciem prądu przemiennego.
	Ten symbol oznacza wysokie napięcie w środku urządzenia. Dotykanie jakichkolwiek wewnętrznych części produktu jest niebezpieczne.		Napięcie prądu stałego: Napięcie znamionowe oznaczone tym symbolem jest napięciem prądu stałego.
	Ten symbol oznacza, że do urządzenia dołączono dokumentację zawierającą ważne informacje na temat jego obsługi i konserwacji.		Przeostrożenie. Należy zapoznać się z instrukcją obsługi: Ten symbol oznacza zalecenie zapoznania się z odpowiednim dokumentem w celu uzyskania przez użytkownika dalszych informacji związanych z bezpieczeństwem.

- Szczeliny i otwory z tyłu i na spodzie obudowy zapewniają niezbędną wentylację. Aby zadbać o niezawodne działanie urządzenia i zapobiec jego przegrzaniu się, nie należy zakrywać lub zatykać tych szczelin i otworów.
 - Nie wolno umieszczać urządzenia w zamkniętych przestrzeniach, np. w biblioteczkach czy szafkach, bez zapewnienia odpowiedniej wentylacji.
 - Nie wolno umieszczać urządzenia obok lub powyżej grzejnika czy innego źródła ciepła ani narażać go na bezpośrednie działanie światła słonecznego.
 - Nie wolno stawiać na urządzeniu naczyń z wodą (np. wazonów), gdyż stwarza to ryzyko pożaru lub porażenia prądem.
- Nie wolno narażać tego urządzenia na opady atmosferyczne ani umieszczać go w pobliżu wody (np. przy wannie, umywalce, zlewie, w pralni, mokrej piwnicy czy w pobliżu basenu itp.). Jeśli dojdzie do przypadkowego zawilgocenia urządzenia, należy natychmiast odłączyć je od źródła zasilania i skontaktować się z autoryzowanym sprzedawcą.
- W tym urządzeniu używane są baterie. Przepisy lokalne dotyczące ochrony środowiska mogą wymagać odpowiedniej utylizacji baterii. Informacje o utylizacji i recyklingu można uzyskać u lokalnych władz.
- Nie wolno powodować przeciążenia gniazdek elektrycznych, przedłużaczy i zasilaczy, gdyż grozi to pożarem lub porażeniem prądem.
- Przewody zasilające należy poprowadzić w taki sposób, aby nie były narażone na przydeptanie bądź przyciśnięcie przez przedmioty umieszczone na nich lub obok nich. Szczególną uwagę należy zwrócić na odcinki przewodu w pobliżu wtyczki i gniazdka elektrycznego oraz w miejscu ich podłączenia do urządzenia.
- W celu ochrony urządzenia na wypadek burzy oraz w przypadku, gdy nie jest używane przez dłuższy czas, należy odłączyć je od gniazdka elektrycznego. Należy także odłączyć antenę lub przewód telewizyjny kablowej. Zapobiegnie to uszkodzeniu urządzenia przez wyładowania atmosferyczne i skoki napięcia.

- Przed podłączeniem przewodu zasilającego prądu przemiennego do gniazdka zasilacza stałoprądowego należy upewnić się, że oznaczenie napięcia na zasilaczu odpowiada napięciu w lokalnej sieci elektrycznej.
- Nie wolno wkładać żadnych metalowych przedmiotów do otworów w urządzeniu. Może to spowodować porażenie prądem.
- W celu uniknięcia porażenia prądem nie należy dotykać elementów wewnątrz urządzenia. Obudowę urządzenia może otworzyć jedynie wykwalifikowany serwisant.
- Przy podłączaniu przewodu zasilającego należy sprawdzić, czy wtyczka jest dobrze włożona do gniazdka. Przy odłączaniu przewodu zasilającego od gniazdka należy zawsze ciągnąć za wtyczkę. Nie wolno ciągnąć za przewód. Nie wolno dotykać przewodu zasilającego mokrymi rękoma.
- Jeśli urządzenie nie działa prawidłowo — w szczególności jeśli z jego wnętrza dochodzą nietypowe dźwięki lub zapachy — należy natychmiast odłączyć je od sieci i skontaktować się z autoryzowanym sprzedawcą lub punktem serwisowym.
- Jeśli telewizor nie będzie używany przez dłuższy czas lub w przypadku dłuższej nieobecności (zwłaszcza jeśli w domu zostają małe dzieci, osoby starsze lub niepełnosprawne), należy odłączyć go od zasilania.
 - Zbierający się kurz może spowodować wydzielanie ciepła i iskier przez przewód zasilający oraz uszkodzenie izolacji, a w konsekwencji porażenie prądem, upływ prądu lub pożar.
- W przypadku zamiaru instalacji telewizora w miejscu, gdzie jest on narażony na działanie dużych ilości kurzu, wysokich lub niskich temperatur, znacznej wilgoci czy substancji chemicznych oraz jego całodobowej eksploatacji na przykład na lotnisku, dworcu kolejowym itp., należy skonsultować się z autoryzowanym punktem serwisowym Samsung. Konsultacja jest konieczna, gdyż korzystanie z urządzenia w takich warunkach może spowodować jego poważne uszkodzenie.
- Należy używać wyłącznie właściwie uziemionej wtyczki i gniazdka elektrycznego.
 - Niewłaściwe uziemienie grozi porażeniem prądem elektrycznym lub uszkodzeniem urządzenia. (Tylko sprzęt klasy I).
- Aby całkowicie wyłączyć zasilanie, należy odłączyć telewizor od gniazdka elektrycznego. Gniazdo sieci elektrycznej i wtyczka muszą być łatwo dostępne, aby w razie potrzeby można było szybko odłączyć to urządzenie od sieci elektrycznej.
- Akcesoria (baterie itp.) należy przechowywać w bezpiecznym miejscu, poza zasięgiem dzieci.
- Urządzenia nie wolno upuścić ani uderzyć. W razie uszkodzenia urządzenia należy je wyłączyć, odłączyć przewód zasilający i skontaktować się z punktem serwisowym Samsung.
- Przed przystąpieniem do czyszczenia urządzenia należy wyjąć wtyczkę przewodu zasilającego z gniazdka elektrycznego i przetrzeć urządzenie miękką, suchą szmatką. Nie wolno używać żadnych substancji chemicznych, takich jak wosk, benzyna, alkohol, rozpuszczalniki, środki owadobójcze, odświeżacze powietrza, smary czy detergenty. Substancje takie mogą wpłynąć na wygląd telewizora lub spowodować usunięcie nadruku z powierzchni jego obudowy.
- Nie wolno dopuścić do zamoczenia urządzenia lub rozlania na nie wody.
- Nie należy wrzucać baterii do ognia.
- Nie należy zwierać, demontować ani przegrzewać baterii.
- Wymiana baterii pilota na baterie nieprawidłowego typu stwarza niebezpieczeństwo ich wybuchu. Nowe baterie powinny być tego samego typu.

* Rysunki i ilustracje w niniejszej instrukcji obsługi służą wyłącznie jako przykład i mogą odbiegać od faktycznego wyglądu urządzenia. Wygląd produktu i jego dane techniczne mogą ulec zmianie bez uprzedzenia. Produkt nie obsługuje języków używanych w krajach należących do WNP (rosyjski, ukraiński, kazachski), ponieważ przeznaczony jest on dla klientów mieszkających w krajach należących do UE.

Zawartość

Przed przystąpieniem do czytania tej instrukcji obsługi	2
Ostrzeżenie! Ważne zasady bezpieczeństwa	3

01 Zawartość opakowania

02 Instalacja telewizora

Mocowanie telewizora na ścianie	7
Zapewnienie prawidłowej wentylacji telewizora	8
Mocowanie telewizora na podstawie	8
Środki ostrożności: Mocowanie telewizora do ściany zapobiegające jego upadkowi	9

03 Pilot Samsung Smart

Informacje dotyczące przycisków na pilocie Pilot Samsung Smart	10
Parowanie telewizora z pilotem Pilot Samsung Smart	11
Wkładanie baterii do pilota Pilot Samsung Smart	11

04 Uruchomienie konfiguracji wstępnej

Korzystanie z funkcji Kontroler telewizora	12
--	----

05 Podłączanie do sieci

Połączenie sieciowe — bezprzewodowe	13
Połączenie sieciowe — przewodowe	13

06 Rozwiązywanie problemów i konserwacja

Rozwiązywanie problemów	14
Co to jest zdalna pomoc techniczna?	16
Czujnik Eco a jasność ekranu	16
Dbanie o telewizor	17

07 Dane techniczne i inne informacje

Dane techniczne	18
Uwagi dotyczące warunków pracy	18
Zmniejszanie poboru mocy	19
Licencje	19

01 Zawartość opakowania

Należy sprawdzić, czy wymienione elementy zostały dostarczone wraz z telewizorem. W przypadku braku któregokolwiek z elementów należy skontaktować się ze sprzedawcą.

- Pilot Samsung Smart i baterie (AAA x 2)
- Instrukcja obsługi
- Przewód zasilający telewizora
- Karta gwarancyjna / przewodnik po przepisach (nieдоступny w niektórych krajach)

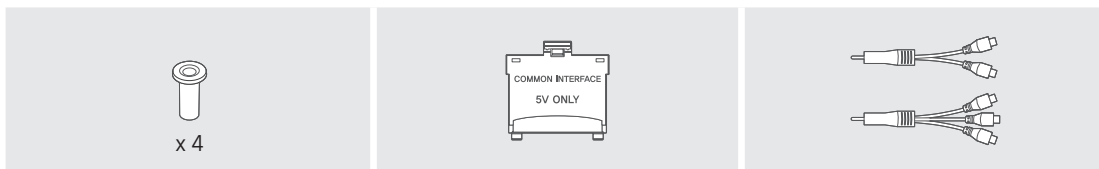

Adapter uchwytu ściennego

Adapter kart CI

Adapter COMPONENT IN / AV IN

- Kolor i kształt elementów mogą się różnić w zależności od modelu.
- Kable, które nie wchodzą w skład zawartości opakowania, można kupić oddzielnie.
- Należy sprawdzić, czy po opróżnieniu opakowania żadne akcesoria nie pozostały wewnątrz lub nie zostały przykryte elementami opakowania.

W poniższych sytuacjach może zostać naliczona opłata manipulacyjna:

- (a) Serwisant został wezwany do naprawy urządzenia, w którym nie wykryto żadnej usterki (tj. użytkownik nie zapoznał się z instrukcją obsługi).
- (b) Urządzenie dostarczono do punktu serwisowego, gdzie ustalono, że nie ma żadnych usterek (tj. użytkownik nie zapoznał się z instrukcją obsługi).

Użytkownik zostanie poinformowany o wysokości opłaty administracyjnej przed wizytą serwisanta.



Ostrzeżenie: Bezpośredni nacisk przy nieprawidłowym obchodzeniu się może spowodować uszkodzenie ekranu. Zaleca się podnoszenie telewizora za krawędzie, w pokazany sposób.



02 Instalacja telewizora

Mocowanie telewizora na ścianie



Mocując ten telewizor na ścianie, należy postępować dokładnie według instrukcji podanych przez producenta. W przypadku nieprawidłowego montażu telewizor może się zsunąć lub upaść, powodując poważne obrażenia ciała u dzieci lub dorosłych oraz może zostać poważnie uszkodzony.

W przypadku modeli wyposażonych w adaptory uchwytu ściennego należy je zamocować w sposób pokazany na poniższej ilustracji przed zamontowaniem zestawu uchwytu ściennego.

- Zapoznaj się z instrukcją montażu dołączonej do zestawu uchwytu ściennego firmy Samsung.

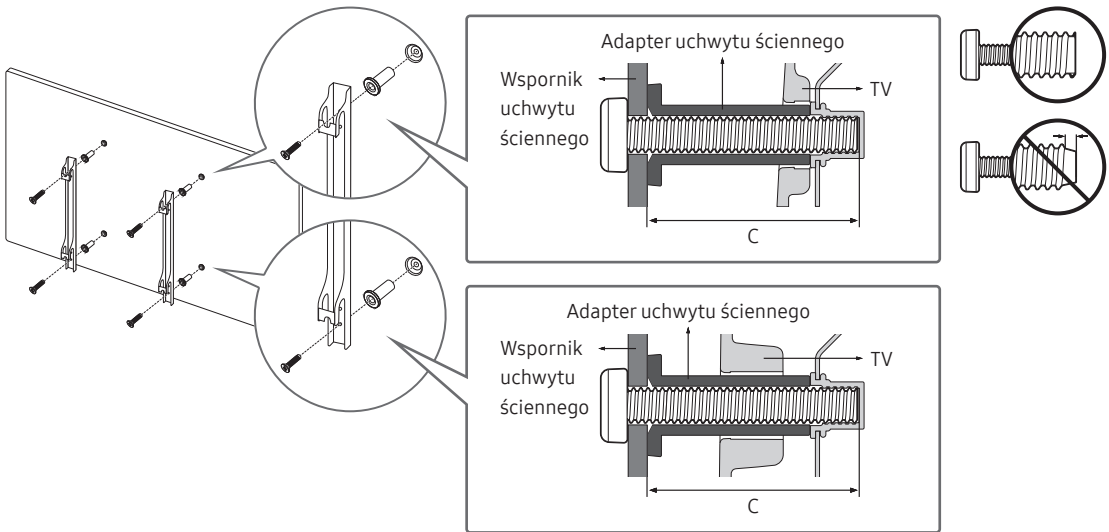

- Firma Samsung Electronics nie ponosi odpowiedzialności za uszkodzenia produktu lub obrażenia ciała powstałe w wyniku samodzielnego montażu uchwytu ściennego.
- Uchwyt ścienny można zamocować na litej ścianie prostopadłej do podłogi. Przed zamocowaniem uchwytu ściennego na powierzchniach innych niż okładzina tynkowa należy skontaktować się z najbliższym punktem sprzedaży w celu uzyskania dodatkowych informacji. Montaż telewizora na suficie lub pochyłej ścianie może doprowadzić do jego upadku i skutkować poważnymi obrażeniami ciała.
- Standardowe wymiary zestawów uchwytu ściennego są podane w tabeli na następnej stronie.
- W przypadku montażu uchwytu ściennego innej firmy należy zwrócić uwagę na podane w kolumnie C w tabeli na następnej stronie długości wkrętów, których można użyć do zamocowania telewizora do uchwytu ściennego.
- Wskazane jest dokręcenie wszystkich czterech śrub VESA podczas montażu zestawu uchwytu ściennego.
- Jeśli ma zostać zamontowany zestaw uchwytu ściennego mocowany do ściany tylko dwiema górnymi śrubami, należy użyć zestawu uchwytu ściennego Samsung dopuszczającego tego typu montaż. (W niektórych regionach geograficznych zestawu uchwytu ściennego tego typu może nie być w sprzedaży).

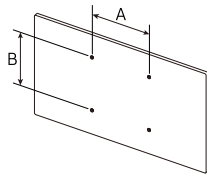
Rozmiar telewizora w calach	Parametry otworów na wkręty VESA (A * B) w milimetrach	C (mm)	Standardowy wkręt	Liczba	
43-55	200 x 200	43-45	M8	4	
65	400 x 400				



Nie należy instalować zestawu uchwytu ściennego, kiedy telewizor jest włączony. Może to skutkować obrażeniami ciała w wyniku porażenia prądem.

- Nie używaj wkrętów, które są dłuższe od standardowych lub nie spełniają standardów VESA dla wkrętów. Zbyt długie wkręty mogą uszkodzić wnętrze telewizora.
- W przypadku uchwytów ściennych, które nie spełniają standardowych wymagań VESA dla wkrętów, długość wkrętów może się różnić.
- Nie należy dokręcać wkrętów zbyt mocno. Może to spowodować uszkodzenie produktu lub doprowadzić do jego upadku i spowodowania obrażeń ciała. Firma Samsung nie ponosi odpowiedzialności za tego typu wypadki.
- Firma Samsung nie ponosi odpowiedzialności za uszkodzenia produktu lub obrażenia ciała powstałe w wyniku korzystania z uchwytu ściennego niespełniającego standardów VESA lub nieokreślonego w specyfikacjach, a także w wyniku niezastosowania się użytkownika do instrukcji montażu produktu.
- Nie wolno montować telewizora przy nachyleniu większym niż 15°.
- Montaż telewizora na ścianie powinny zawsze przeprowadzać dwie osoby.

Zapewnienie prawidłowej wentylacji telewizora

Podczas instalowania telewizora należy zachować co najmniej 10 cm odstęp między telewizorem a innymi powierzchniami (takimi jak ściany, boki szafek itp.) w celu zapewnienia prawidłowej wentylacji. Brak prawidłowej wentylacji może spowodować pożar lub problemy z działaniem produktu na skutek wzrostu temperatury w jego wnętrzu.

Przy instalacji telewizora z użyciem podstawy lub wspornika naściennego zdecydowanie zaleca się używanie wyłącznie elementów dostarczonych przez firmę Samsung Electronics. Użycie elementów innego producenta może spowodować problemy z produktem lub obrażenia na skutek jego upadku.

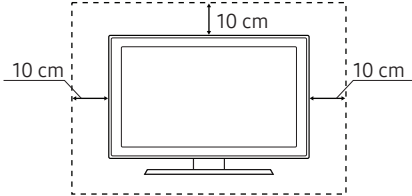
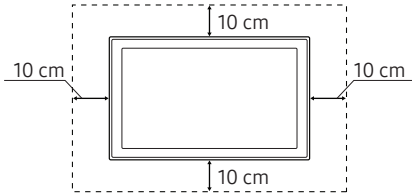
Montaż na podstawie	Montaż przy użyciu uchwytu ściennego
	

Mocowanie telewizora na podstawie

Należy sprawdzić, czy w zestawie znajdują się wszystkie pokazane akcesoria, po czym zamocować telewizor na podstawie zgodnie z dołączoną instrukcją montażu.

Środki ostrożności: Mocowanie telewizora do ściany zapobiegające jego upadkowi

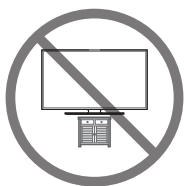

Przeostroża: W wyniku szarpania, pchania lub ciągnięcia telewizor może spaść. W szczególności należy dopilnować, aby dzieci nie uwieszały się na telewizorze ani nie powodowały jego destabilizacji. Mogłoby to spowodować upadek telewizora i w rezultacie poważne obrażenia lub nawet śmierć. Należy zawsze zachowywać środki ostrożności omówione w dołączonej do telewizora ulotce dotyczącej bezpieczeństwa. Aby dodatkowo ustabilizować i zabezpieczyć telewizor, można kupić urządzenie zapobiegające upadkowi i zamontować je, postępując zgodnie z poniższymi wskazówkami.



OSTRZEŻENIE: Nigdy nie należy umieszczać telewizora w niestabilnym miejscu. Telewizor może spaść i spowodować poważne obrażenia, a nawet śmierć. Wielu obrażeniom, szczególnie u dzieci, można zapobiec, zachowując poniższe środki ostrożności:

- Używanie szafek lub podstaw montażowych zalecanych przez producenta telewizora.
- Używanie wyłącznie takich mebli, które mogą bezpiecznie utrzymać ciężar telewizora.
- Ustawianie telewizora w sposób zapobiegający jego wystawianiu poza krawędź mebla, na którym stoi.
- Nieustawianie telewizora na wysokich meblach (np. kredens, biblioteczka) bez przytwierdzenia zarówno mebla, jak i telewizora do odpowiedniego wspornika.
- Nieumieszczanie telewizora na obrusie lub innych materiałach położonych na meblu pod telewizor.
- Poinstruowanie dzieci o niebezpieczeństwie związanym ze wspinaniem się na mebel w celu sięgnięcia do telewizora bądź jego przycisków.

W przypadku zachowywania i przenoszenia telewizora zastępowanego tym nowym telewizorem należy zastosować te same środki ostrożności do starego telewizora.

Zabezpieczenie telewizora przed upadkiem

1. Mocno przykręć zestaw wsporników do ściany przy użyciu odpowiednich wkrętów. Upewnij się, że wkręty są dobrze zamontowane w ścianie.
 - W zależności od rodzaju ściany konieczne może być użycie dodatkowych elementów, takich jak kołki rozporowe.
2. Mocno przykręć zestaw wsporników do telewizora przy użyciu wkrętów odpowiedniej wielkości.
 - Wymiary wkrętów podano w kolumnie dotyczącej standardowych wkrętów w tabeli w części „Mocowanie telewizora na ścianie”.
3. Połącz wsporniki przymocowane do telewizora i wsporniki przymocowane do ściany za pomocą wytrzymałej linki, a następnie dokładnie zwiąż linkę.
 - Telewizor należy zamontować blisko ściany, aby nie upadł do tyłu.
 - Przymocuj linkę, aby wsporniki przymocowane do ściany znajdowały się na takiej samej wysokości jak wsporniki przymocowane do telewizora lub niżej.

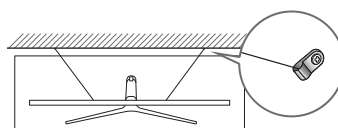
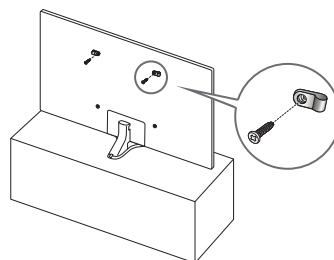

- Kolor i kształt produktu mogą się różnić w zależności od modelu.

03 Pilot Samsung Smart

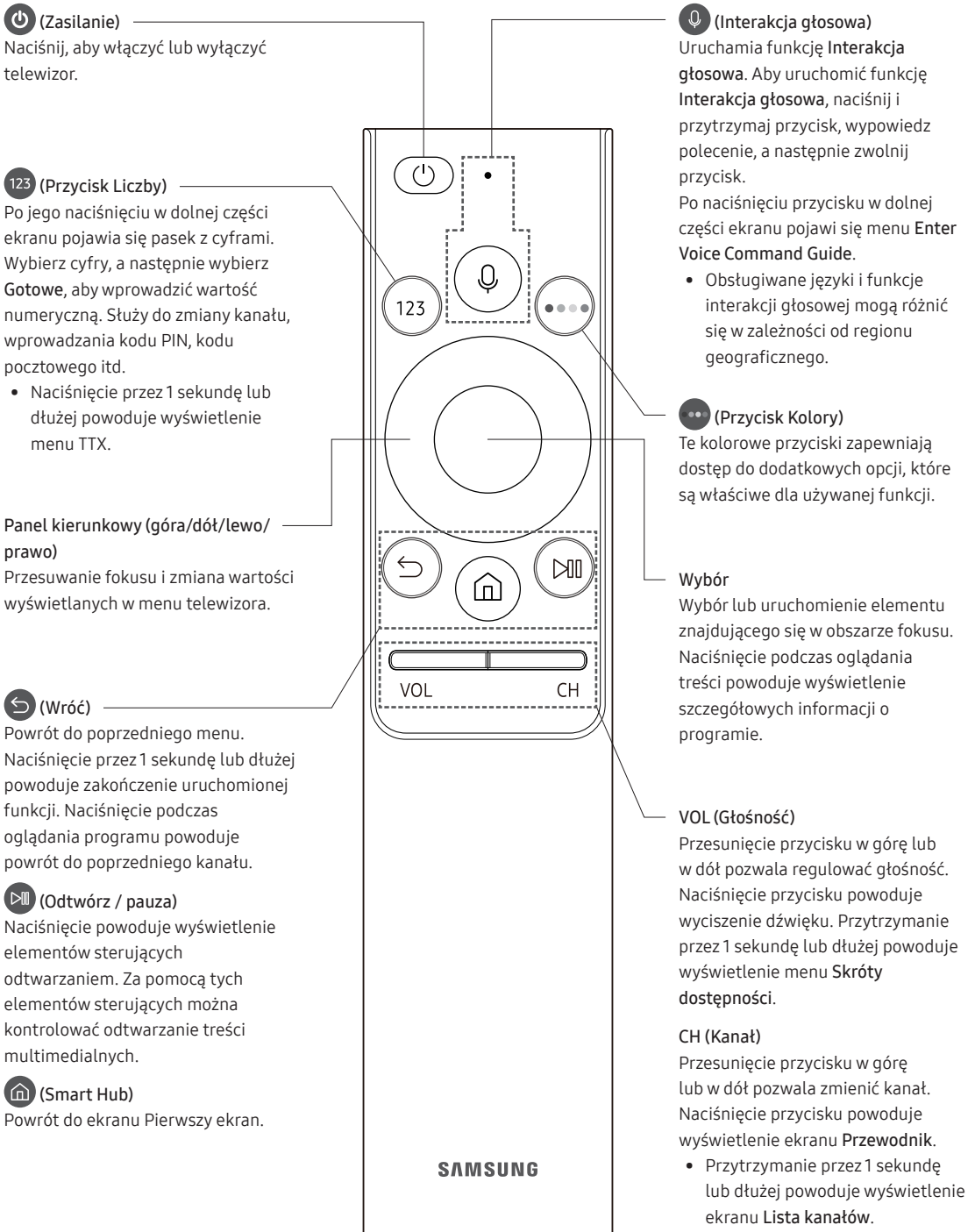

Informacje dotyczące przycisków na pilocie Pilot Samsung Smart

- Obrazy, przyciski i funkcje pilota Pilot Samsung Smart mogą różnić się w zależności od modelu.



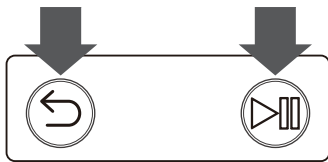



Parowanie telewizora z pilotem Pilot Samsung Smart

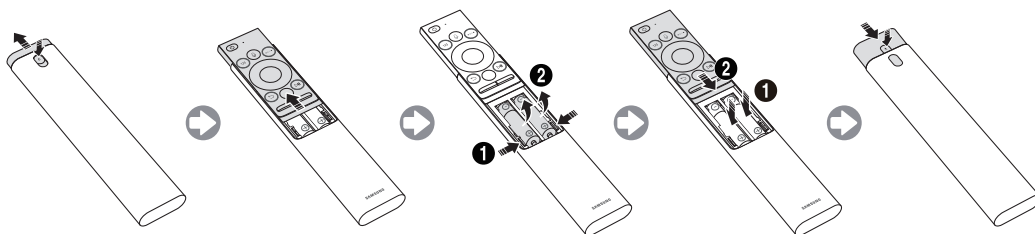

Po włączeniu telewizora po raz pierwszy pilot Pilot Samsung Smart przeprowadza automatyczne parowanie z telewizorem. Jeśli pilot Pilot Samsung Smart nie zostanie automatycznie sparowany z telewizorem, skieruj go w stronę czujnika pilota na telewizorze, a następnie naciśnij jednocześnie przyciski  oraz  i je przytrzymaj przez co najmniej 3 sekundy.

Wkładanie baterii do pilota Pilot Samsung Smart



1. Naciśnij przycisk  w górnej części tylnej ścianki pilota Pilot Samsung Smart. Korpus odskoczy nieznacznie od obudowy.
 2. Odwróć pilota i przesunij korpus w górę korpusu aż do odstąpienia komory baterii.
 3. Jeśli w pilocie znajdują się baterie, naciśnij przyciski  i  po obu stronach komory baterii, aby je wyjąć.
 4. Włóż dwie nowe baterie (1,5 V, typu AAA) do komory baterii. Podczas wkładania baterii zwróć uwagę na ich prawidłową biegunowość (+,-). Po skończeniu przesunij korpus pilota w górę, aż niemal znajdzie się w pierwotnej pozycji.
 5. Odwróć pilota, naciśnij i przytrzymaj przycisk  w górnej części jego tylnej ścianki, a następnie zasuń do końca korpus pilota.
- Zaleca się stosowanie baterii alkalicznych, gdyż działają one dłużej.

04 Uruchomienie konfiguracji wstępnej

Bezpośrednio po włączeniu telewizora po raz pierwszy uruchamiana jest konfiguracja wstępna. Konfiguracja wstępna pozwala jednocześnie skonfigurować podstawowe ustawienia telewizora takie jak tryb odbioru transmisji, wyszukiwanie kanałów i połączenie sieciowe.

- Przed uruchomieniem konfiguracji wstępnej należy upewnić się, że są podłączone urządzenia zewnętrzne.
- Aby można było skorzystać z funkcji Smart, telewizor musi być podłączony do Internetu.
- Podczas komunikacji telewizora z urządzeniem mobilnym może tymczasowo wystąpić szum.
- Aplikacja SmartThings jest dostępna dla urządzeń mobilnych z systemem Android 6.0 lub nowszym lub też z systemem iOS 10 lub nowszym.
- Aby można było przeprowadzić inicjalizację przy użyciu aplikacji SmartThings, urządzenie mobilne musi być podłączone za pośrednictwem sieci Wi-Fi.
- Jeśli w aplikacji SmartThings na urządzeniu mobilnym nie pojawi się automatycznie okienko podręcznej konfiguracji, przed kontynuacją procesu dodaj ręcznie telewizor przy użyciu funkcji **Dodaj urządzenie** na ekranie aplikacji SmartThings.

Konfigurację wstępną można także uruchomić przy użyciu menu telewizora (🏠 > ⚙️ Ustawienia > Ogólne > **Rozpocznij konfigurację**).

Postępuj zgodnie z instrukcjami wyświetlanymi na ekranie konfiguracji wstępnej, aby skonfigurować podstawowe ustawienia telewizora odpowiednie do środowiska oglądania.

Korzystanie z funkcji Kontroler telewizora

Telewizor można włączyć przyciskiem **Kontroler telewizora** u dołu telewizora, a następnie użyć Menu sterowania. Naciśnięcie przycisku Kontroler telewizora włączonego telewizora spowoduje wyświetlenie **Menu sterowania**. Dodatkowe informacje dotyczące korzystania z niego prezentuje poniższy rysunek.

- Jeśli folia ochronna umieszczona na logo SAMSUNG lub w dolnej części telewizora nie zostanie usunięta, ekran może ulec przyciemnieniu. Należy usunąć folię ochronną.

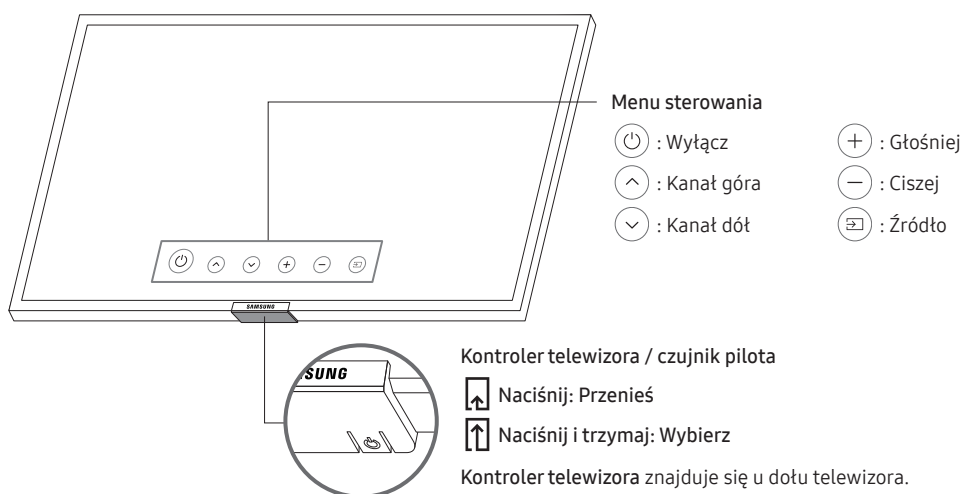

05 Podłączanie do sieci

Podłączenie telewizora do sieci pozwala na dostęp do usług internetowych, takich jak Smart Hub, jak również na aktualizowanie oprogramowania.

Połączenie sieciowe — bezprzewodowe

Telewizor można połączyć z Internetem, używając standardowego routera lub modemu.

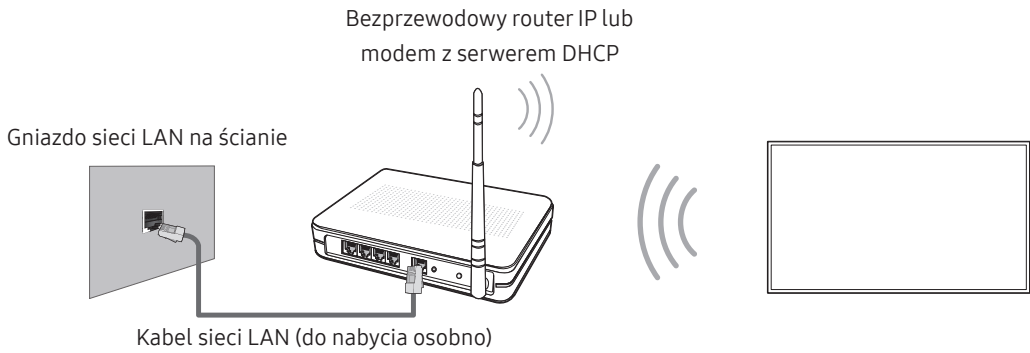

Połączenie sieciowe — przewodowe

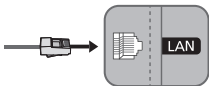

Telewizor można połączyć z siecią, używając kabla LAN.

- Telewizor nie obsługuje sieci o prędkości nieprzekraczającej 10 Mb/s.
 - Użyć kabla kategorii 7 (typu STP*).
- * Shielded Twist Pair

06 Rozwiązywanie problemów i konserwacja

Rozwiązywanie problemów

Jeśli telewizor wydaje się działać nieprawidłowo, najpierw zapoznaj się z poniższą listą potencjalnych problemów i rozwiązań. Ewentualnie zapoznaj się z rozdziałem Rozwiązywanie problemów w instrukcji e-Manual. Jeśli żadne z podanych rozwiązań nie dotyczy danego problemu, należy przejść na stronę „www.samsung.com” i kliknąć opcję Wsparcie lub skontaktować się z telefonicznym centrum obsługi klienta (szczegóły na tylnej stronie okładki tej instrukcji).

- Panel ekranu TFT LED składa się z subpikseli, których wytworzenie wymaga zaawansowanej technologii. Mimo to na ekranie może występować kilka jasnych lub ciemnych pikseli. Nie mają one negatywnego wpływu na działanie urządzenia.
- Aby utrzymać telewizor w optymalnym stanie, aktualizuj jego oprogramowanie do najnowszej wersji. Użyj funkcji **Aktualizuj teraz** lub **Aktualizacja automatyczna** w menu telewizora (🏠 > ⚙️ Ustawienia > Pomoc techn. > Aktualizacja oprogramowania > Aktualizuj teraz lub Aktualizacja automatyczna).

Telewizor nie włącza się.

- Sprawdź, czy przewód zasilający prądu przemiennego jest prawidłowo podłączony zarówno do telewizora, jak i gniazdka elektrycznego.
- Upewnij się, że gniazdo sieci elektrycznej jest sprawne, a wskaźnik zasilania na dole telewizora świeci w sposób ciągły na czerwono.
- Naciśnij przycisk zasilania (⏻) w dolnej części telewizora, aby sprawdzić, czy problem nie dotyczy pilota. Jeśli telewizor się włącza, przejdź do punktu „Pilot nie działa” poniżej.

Brak lub zniekształcenie obrazu/dźwięku z urządzenia zewnętrznego, wyświetlany komunikat „Staby sygnał lub brak sygnału” na ekranie telewizora lub nie można znaleźć kanału.

- Upewnij się, że urządzenie jest prawidłowo podłączone oraz że wszystkie kable są całkowicie wsunięte.
- Odłącz i podłącz ponownie wszystkie kable podłączone do telewizora i urządzeń zewnętrznych. Jeśli to możliwe, przeprowadź próbę z nowymi kablami.
- Sprawdź, czy wybrano odpowiednie źródło sygnału wejściowego (🏠 > Źródło).
- Przeprowadź autodiagnostykę telewizora, aby stwierdzić, czy przyczyną problemu jest telewizor czy urządzenie (🏠 > ⚙️ Ustawienia > Pomoc techn. > Diagnostyka > Rozpocznij test obrazu lub Rozpocznij test dźwięku).
- Jeśli wyniki testu są prawidłowe, uruchom ponownie podłączone urządzenia przez odłączenie i ponowne podłączenie ich przewodów zasilania. Jeśli problem występuje nadal, zapoznaj się ze schematem połączeń w instrukcji użytkownika podłączonego urządzenia.
- Jeśli nie korzystasz z dekodera telewizji kablowej lub satelitarnej, a telewizor odbiera sygnały z anteny lub gniazda kablowego, uruchom funkcję **Automatyczne strojenie**, aby wyszukać kanały (🏠 > ⚙️ Ustawienia > Nadawanie > (Ustawienia automatycznego strojenia) > Automatyczne strojenie).
 - Ekran **Ustawienia automatycznego strojenia** może nie być wyświetlany w zależności od modelu lub regionu geograficznego.
 - Jeśli korzystasz z dekodera telewizji kablowej lub satelitarnej, zapoznaj się z jego instrukcją obsługi.

Nie działa moduł CI+.

- Ten telewizor Samsung jest zgodny ze standardem CI+ 1.4.
- Gdy moduł wspólnego interfejsu CI+ nie jest kompatybilny z tym urządzeniem, należy odłączyć moduł i skontaktować się z operatorem dostarczającym moduł CI+ w celu uzyskania pomocy.

Pilot nie działa.

- Sprawdź, czy podczas naciskania przycisku zasilania na pilocie miga wskaźnik zasilania na dole telewizora. Jeśli nie, wymień baterie w pilocie.
- Upewnij się, że baterie włożone są zgodnie z oznaczeniami biegunów (+/-).
- Skieruj pilota bezpośrednio na telewizor z odległości 1,5–1,8 m.
- Jeśli telewizor został dostarczony z pilotem Pilot Samsung Smart (Bluetooth), sparuj pilot z telewizorem.

Pilot dekodera telewizji kablowej lub satelitarnej nie włącza/wyłącza telewizora ani nie reguluje jego głośności.

- Zaprogramuj pilota dekodera telewizji kablowej lub satelitarnej do obsługi telewizora. Kod telewizora SAMSUNG można znaleźć w instrukcji obsługi dekodera telewizji kablowej lub satelitarnej.

Ustawienia telewizora są kasowane po upływie 5 minut.

- Dla telewizora uruchomiono Tryb sklepowy. Zmień Tryb użytkownika w menu Ogólne na Tryb domowy (🏠) > ⚙️ Ustawienia > Ogólne > Menedżer systemu > Tryb użytkownika > Tryb domowy).

Przerywana łączność Wi-Fi

- Upewnij się, że telewizor jest podłączony do sieci (🏠) > ⚙️ Ustawienia > Ogólne > Sieć > Stan sieci).
- Upewnij się, że hasło Wi-Fi zostało wprowadzone prawidłowo.
- Sprawdź odległość pomiędzy telewizorem i modemem/routerem. Odległość nie powinna przekraczać 15,2 m.
- Ogranicz zakłócenia przez rezygnację z użytkowania urządzeń bezprzewodowych lub ich wyłączenie. Sprawdź także, czy pomiędzy telewizorem i modemem/routerem nie ma przeszkód (urządzenia elektryczne, telefony bezprzewodowe, ściany murowane/kominki itp. mogą ograniczać siłę sygnału Wi-Fi).

Struktura jednopiętrowa



Struktura wielopiętrowa

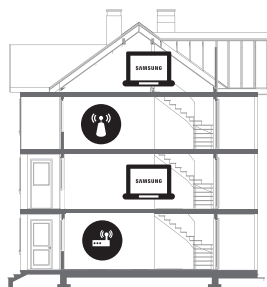





Router bezprzewodowy



Regenerator sygnału sieci bezprzewodowej

- Skontaktuj się z dostawcą usług internetowych i poproś o zresetowanie obwodu sieciowego w celu ponownego zarejestrowania adresów MAC nowego modemu/routera oraz telewizora.

Problemy z aplikacjami wideo (Youtube itp.)

- Zmień adres DNS na 8.8.8.8. Wybierz  >  Ustawienia > Ogólne > Sieć > Stan sieci > Ustaw. IP > Ustaw. DNS > Wprowadź ręcznie > Serwer DNS > wprowadź 8.8.8.8 > OK.
- Zresetuj przez wybranie  >  Ustawienia > Pomoc techn. > Diagnostyka > Resetuj Smart Hub.



Co to jest zdalna pomoc techniczna?

Usługa zdalnej pomocy technicznej firmy Samsung obejmuje indywidualną pomoc techniczną serwisanta firmy Samsung, który może zdalnie wykonać następujące czynności:

- Diagnostyka telewizora
- Regulacja ustawień telewizora
- Przywrócenie ustawień fabrycznych telewizora
- Zainstalowanie zalecanych aktualizacji oprogramowania układowego



Jak działa zdalna pomoc techniczna?

Z usługi zdalnej pomocy technicznej Samsung dla telewizora można łatwo skorzystać w następujący sposób:

1. Zadzwoń do Centrum obsługi klienta firmy Samsung i poproś o zdalną pomoc techniczną.
2. Otwórz menu w telewizorze, a następnie przejdź do sekcji **Pomoc techn.**. ( >  Ustawienia > Pomoc techn.)
3. Wybierz opcję **Zarządzanie zdalne**, a następnie przeczytaj i zaakceptuj umowę serwisową. Po wyświetleniu ekranu kodu PIN podaj kod PIN przedstawicielowi serwisu.
4. Przedstawiciel serwisu uzyska wówczas zdalny dostęp do telewizora.

Czujnik Eco a jasność ekranu



Czujnik Eco powoduje automatyczne dostosowywanie jasności ekranu telewizora. Funkcja ta mierzy jasność otoczenia i optymalizuje jasność ekranu telewizora pod jej kątem. Dzięki temu zużycie energii przez telewizor zmniejsza się. Aby wyłączyć tę funkcję, wybierz  >  Ustawienia > Ogólne > Rozwiązanie Eco > Wykrywanie światła otoczenia.

- Jeśli podczas oglądania telewizji w zaciemnionym miejscu ekran telewizora będzie zbyt ciemny, może to być spowodowane działaniem funkcji **Wykrywanie światła otoczenia**.
- Czujnik Eco znajduje się w dolnej części telewizora. Czujnika nie należy niczym zastaniać. Zastonięcie powoduje zmniejszenie jasności obrazu.

Dbanie o telewizor

- Jeśli do ekranu telewizora została przyklejona naklejka, po jej odklejeniu na ekranie mogą pozostać ślady. Należy usunąć te ślady przed rozpoczęciem użytkowania telewizora.
- Obudowa i ekran telewizora mogą ulec zarysowaniu podczas czyszczenia. Aby uniknąć zarysowań, podczas czyszczenia obudowy i ekranu należy zachować ostrożność i korzystać z miękkiej szmatki.
- Nie należy rozpylać wody ani żadnej cieczy bezpośrednio na urządzenie. Dostanie się do produktu dowolnego płynu może spowodować awarię, pożar lub porażenie prądem.
- Aby wyczyścić ekran, należy wyłączyć telewizor, a następnie ostrożnie zetrzeć z panelu smugi i ślady palców szmatką z mikrofibry. Obudowę lub panel telewizora należy czyścić szmatką z mikrofibry zwilżoną niewielką ilością wody. Następnie należy usunąć wilgoć suchą szmatką. Podczas czyszczenia nie należy naciskać zbyt silnie na powierzchnię panelu, ponieważ może to spowodować jego uszkodzenie. Nigdy nie należy używać łatwopalnych substancji (benzyny, rozpuszczalników itp.) ani środków czyszczących. W przypadku ciężkich do usunięcia smug można spryskać szmatkę z mikrofibry niewielką ilością środka do czyszczenia ekranów, a następnie zetrzeć nią smugi.

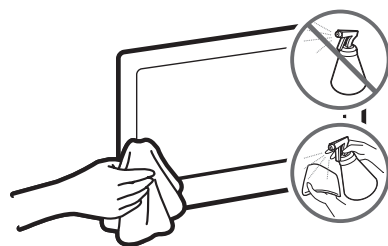

07 Dane techniczne i inne informacje

Dane techniczne

Nazwa modelu	UE43NU7442 / UE43NU7452 / UE43NU7472	UE50NU7442 / UE50NU7452 / UE50NU7472
Rozdzielczość ekranu	3840 x 2160	3840 x 2160
Rozmiar ekranu przekątna	43 cali 108 cm	50 cali 125 cm
Dźwięk (wyjście)	20 W	20 W
Wymiary (szer. x wys. x gł.) Korpus Z podstawą	970,2 x 563,2 x 58,8 mm 970,2 x 648,0 x 331,8 mm	1124,8 x 650,2 x 59,7 mm 1124,8 x 735,8 x 336,2 mm
Ciężar Bez podstawy Z podstawą	9,5 kg 12,1 kg	13,8 kg 16,5 kg
Nazwa modelu	UE55NU7442 / UE55NU7452 / UE55NU7472	UE65NU7442 / UE65NU7452 / UE65NU7472
Rozdzielczość ekranu	3840 x 2160	3840 x 2160
Rozmiar ekranu przekątna	55 cali 138 cm	65 cali 163 cm
Dźwięk (wyjście)	20 W	20 W
Wymiary (szer. x wys. x gł.) Korpus Z podstawą	1238,6 x 714,2 x 59,3 mm 1238,6 x 800,0 x 350,1 mm	1457,5 x 837,3 x 59,7 mm 1457,5 x 922,8 x 378,0 mm
Ciężar Bez podstawy Z podstawą	17,2 kg 19,7 kg	25,1 kg 28,0 kg

Uwagi dotyczące warunków pracy

Temperatura podczas pracy	10°C–40°C (50°F–104°F)
Wilgotność podczas pracy	10%–80%, bez kondensacji
Temperatura podczas przechowywania	-20°C–45°C (-4°F–113°F)
Wilgotność podczas przechowywania	5%–95%, bez kondensacji

- Konstrukcja oraz dane techniczne mogą ulec zmianie bez wcześniejszego powiadomienia.
- Informacje dotyczące źródła zasilania i zużywanej mocy można znaleźć na tabliczce znamionowej produktu.
- Pomiar typowego poboru mocy zgodnie z normą IEC 62087.
- Tabliczka znamionowa znajduje się z tyłu telewizora. (W niektórych modelach tabliczka znamionowa znajduje się pod osłoną złączy).

Zmniejszanie poboru mocy

Po wyłączeniu telewizor przechodzi w tryb gotowości. W trybie tym w dalszym ciągu zużywa nieco energii elektrycznej. Aby zmniejszyć pobór mocy, należy odłączyć przewód zasilania, gdy telewizor nie jest używany przez dłuższy czas.

Licencje

 DOLBY AUDIO™

POWERED BY
QUICKSET®

rovi guide

 **HEVC**Advance™
Covered by Patents at patentlist.hevcadvance.com

HDMI™
HIGH-DEFINITION MULTIMEDIA INTERFACE

The terms HDMI and HDMI High-Definition Multimedia Interface, and the HDMI Logo are trademarks or registered trademarks of HDMI Licensing LLC in the United States and other countries.

Zalecenie — dotyczy wyłącznie UE



Firma Samsung Electronics niniejszym zaświadcza, że to urządzenie jest zgodne z dyrektywą 2014/53/UE. Pełny tekst deklaracji zgodności UE jest dostępny na stronie internetowej pod adresem: <http://www.samsung.com>. W tym celu należy wybrać opcję Wsparcie > Wyszukaj swój produkt, a następnie wprowadzić nazwę modelu.

Urządzenie może być używane we wszystkich krajach UE.

Funkcja WLAN (Wi-Fi) urządzenia w pasmie 5 GHz może być użytkowana wyłącznie w pomieszczeniach.

Maks. moc nadawcza Bluetooth: 100 mW przy 2,4 GHz–2,4835 GHz

Maks. moc nadawcza Wi-Fi: 100 mW przy 2,4 GHz–2,4835 GHz, 5,15 GHz–5,35 GHz oraz 5,47 GHz–5,725 GHz



Prawidłowa utylizacja tego produktu (przepisy dotyczące zużytego sprzętu elektrycznego i elektronicznego)

(Dotyczy krajów korzystających z oddzielnych systemów segregacji odpadów)

Oznaczenie umieszczone na produkcie, akcesoriach lub w instrukcji wskazuje, że produktu i jego elektronicznych akcesoriów (np. ładowarki, zestawu słuchawkowego, kabla USB itd.) po upływie okresu użytkowania nie należy usuwać wraz z innymi odpadami pochodzącymi z gospodarstw domowych. W celu uniknięcia skażenia środowiska lub narażenia na utratę zdrowia z powodu nieprawidłowej utylizacji, należy oddzielić te odpady od innych i pozbyć się ich w sposób odpowiedzialny i umożliwiający ponowne wykorzystanie surowców.

Użytkownicy domowi powinni skontaktować się ze sprzedawcą, u którego zakupili produkt, lub z organizacjami samorządowymi w celu uzyskania informacji na temat miejsca i sposobu bezpiecznej utylizacji tych produktów.

Użytkownicy instytucjonalni powinni skontaktować się ze swoim dostawcą i sprawdzić warunki umowy zakupu. Produktu nie należy usuwać wraz z innymi odpadami komercyjnymi.



Prawidłowa utylizacja baterii używanych wraz z produktem

(Dotyczy krajów korzystających z oddzielnych systemów segregacji odpadów)

Takie oznaczenie umieszczone na baterii, w instrukcji lub na opakowaniu wskazuje, że po upływie okresu użytkowania baterii nie należy usuwać wraz z innymi odpadami pochodzącymi z gospodarstw domowych. Chemiczne symbole Hg, Cd lub Pb wskazują, że bateria zawiera rtęć, kadm lub ołów w ilościach przekraczających poziom ustalony w dyrektywie 2006/66/WE. W przypadku nieprawidłowej utylizacji baterii substancje te mogą stanowić zagrożenie dla zdrowia człowieka lub dla środowiska.

Aby chronić zasoby naturalne oraz promować ponowne wykorzystywanie materiałów, należy oddzielić baterie od innych odpadów i utylizować je, korzystając z lokalnego, bezpłatnego systemu zwrotu baterii.

Aby uzyskać informacje dotyczące zobowiązań firmy Samsung w zakresie ochrony środowiska, informacje prawne dotyczące danego produktu, takie jak REACH, WEEE, a także informacje dotyczące baterii i akumulatorów, odwiedź stronę http://www.samsung.com/uk/aboutsamsung/samsungelectronics/corporatecitizenship/data_corner.html

OSTRZEŻENIE — ABY ZAPOBIEC ROZPRZESTRZENIANIU SIĘ OGNIA, ŚWIECZKI LUB INNE PRZEDMIOTY Z OTWARTYM OGNIEM NALEŻY TRZYMAĆ ZAWSZE Z DALA OD URZĄDZENIA.





Ta strona jest celowo
pusta.

Προτού διαβάσετε αυτό το εγχειρίδιο χρήσης

Η παρούσα τηλεόραση συνοδεύεται από αυτό το εγχειρίδιο χρήσης και ένα ενσωματωμένο ηλεκτρονικό εγχειρίδιο e-Manual.

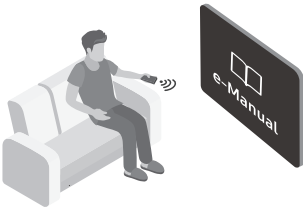

Προτού διαβάσετε αυτό το εγχειρίδιο χρήσης, εξετάστε τα εξής:

	Εγχειρίδιο χρήσης	Διαβάστε αυτό το παρεχόμενο εγχειρίδιο χρήσης για να δείτε πληροφορίες σχετικά με την ασφάλεια, την εγκατάσταση, τα πρόσθετα εξαρτήματα, την αρχική διαμόρφωση και τις προδιαγραφές του προϊόντος.
	e-Manual	Για περισσότερες πληροφορίες σχετικά με αυτήν την τηλεόραση, διαβάστε το e-Manual που είναι ενσωματωμένο στο προϊόν. <ul style="list-style-type: none">• Για να ανοίξετε το e-Manual:  >  Ρυθμίσεις > Υποστήριξη > Άνοιγμα e-Manual



Μπορείτε να λάβετε το εγχειρίδιο χρήσης από τη διαδικτυακή τοποθεσία και να δείτε τα περιεχόμενά του στον υπολογιστή ή στη φορητή συσκευή σας.

Εκμάθηση των λειτουργιών βοήθειας του e-Manual

- Ορισμένες οθόνες μενού δεν μπορούν να προσπελαστούν από το e-Manual.







	Αναζήτηση	Επιλέξτε ένα στοιχείο από τα αποτελέσματα αναζήτησης για να φορτώσετε την αντίστοιχη σελίδα.
A-Z	Ευρετήριο	Επιλέξτε μια λέξη-κλειδί για να περιηγηθείτε στη σχετική σελίδα. <ul style="list-style-type: none">– Τα μενού ενδέχεται να μην εμφανίζονται, ανάλογα με τη γεωγραφική περιοχή.
	Προβλήθηκαν πρόσφατα	Επιλέξτε ένα θέμα από τη λίστα με τα θέματα που προβλήθηκαν πρόσφατα.

Εκμάθηση των λειτουργιών των κουμπιών που εμφανίζονται στις σελίδες θεμάτων του e-Manual

	Δοκιμή	Προσπελάστε το σχετικό στοιχείο μενού και δοκιμάστε τη δυνατότητα απευθείας.
	Σύνδεσμος	Προσπελάστε αμέσως ένα θέμα που αναφέρεται σε μια σελίδα θεμάτων του e-Manual.

Προειδοποίηση! Σημαντικές οδηγίες για την ασφάλεια

Διαβάστε τις οδηγίες για την ασφάλεια προτού χρησιμοποιήσετε την τηλεόραση.

ΠΡΟΣΟΧΗ ΚΙΝΔΥΝΟΣ ΗΛΕΚΤΡΟΠΛΗΞΙΑΣ. ΜΗΝ ΑΝΟΙΓΕΤΕ.			Προϊόν κατηγορίας II: Αυτό το σύμβολο υποδεικνύει ότι δεν απαιτείται σύνδεση ασφαλείας με την ηλεκτρική γείωση.
ΠΡΟΣΟΧΗ: ΓΙΑ ΝΑ ΜΕΙΩΘΕΙ Ο ΚΙΝΔΥΝΟΣ ΗΛΕΚΤΡΟΠΛΗΞΙΑΣ, ΜΗΝ ΑΦΑΙΡΕΙΤΕ ΤΟ ΚΑΛΥΜΜΑ (Ή ΤΟ ΠΙΣΩ ΜΕΡΟΣ), ΔΕΝ ΥΠΑΡΧΟΥΝ ΕΞΑΡΤΗΜΑΤΑ ΣΤΟ ΕΣΩΤΕΡΙΚΟ ΠΟΥ ΜΠΟΡΟΥΝ ΝΑ ΕΠΙΣΚΕΥΑΣΤΟΥΝ ΑΠΟ ΤΟ ΧΡΗΣΤΗ. ΓΙΑ ΟΛΕΣ ΤΙΣ ΕΡΓΑΣΙΕΣ ΣΕΡΒΙΣ, ΑΠΕΥΘΥΝΘΕΙΤΕ ΣΕ ΕΞΕΙΔΙΚΕΥΜΕΝΟ ΠΡΟΣΩΠΙΚΟ.			Τάση εναλλασσόμενου ρεύματος: Η ονομαστική τάση που επισημαίνεται με αυτό το σύμβολο είναι τάση εναλλασσόμενου ρεύματος.
	Αυτό το σύμβολο υποδεικνύει ότι υπάρχει υψηλή τάση στο εσωτερικό της συσκευής. Είναι επικίνδυνο να έρχεστε σε επαφή με οποιοδήποτε εσωτερικό εξάρτημα αυτού του προϊόντος.		Τάση συνεχούς ρεύματος: Η ονομαστική τάση που επισημαίνεται με αυτό το σύμβολο είναι τάση συνεχούς ρεύματος.
	Αυτό το σύμβολο υποδεικνύει ότι αυτό το προϊόν συνοδεύεται από σημαντικά έντυπα αναφορικά με τη λειτουργία και τη συντήρηση.		Προσοχή. Συμβουλευτείτε τις οδηγίες χρήσης: Αυτό το σύμβολο καθοδηγεί το χρήστη να συμβουλευτεί το εγχειρίδιο χρήσης για περαιτέρω πληροφορίες σχετικά με την ασφάλεια.

- Οι σχισμές και τα ανοίγματα στο περίβλημα και το πίσω ή το κάτω μέρος παρέχονται για τον απαραίτητο εξαερισμό. Για να διασφαλίσετε την αξιόπιστη λειτουργία αυτής της συσκευής και να την προστατεύσετε από υπερθέρμανση, δεν πρέπει να φράζετε και δεν πρέπει να καλύπτετε ποτέ αυτές τις σχισμές και τα ανοίγματα.
 - Μην τοποθετείτε αυτήν τη συσκευή σε στενό χώρο, όπως μια βιβλιοθήκη ή ένα ενσωματωμένο ντουλάπι, εκτός αν παρέχεται σωστός εξαερισμός.
 - Μην τοποθετείτε αυτή τη συσκευή κοντά ή πάνω σε καλοριφέρ ή θερμαντικό σώμα, ούτε σε σημεία όπου εκτίθεται σε άμεσο ηλιακό φως.
 - Μην τοποθετείτε δοχεία που περιέχουν νερό (βάζα κλπ.) επάνω σε αυτήν τη συσκευή, καθώς μπορεί να προκληθεί πυρκαγιά ή ηλεκτροπληξία.
- Μην εκθέτετε αυτή τη συσκευή σε βροχή και μην τη τοποθετείτε κοντά σε νερό (κοντά σε μπανιέρα, νιπτήρα, νεροχύτη, σε υπόγειο με υγρασία ή κοντά σε πισίνα κλπ.). Αν αυτή η συσκευή βραχεί κατά λάθος, αποσυνδέστε την από την πρίζα και επικοινωνήστε αμέσως με έναν εξουσιοδοτημένο αντιπρόσωπο.
- Αυτή η συσκευή χρησιμοποιεί μπαταρίες. Στην περιοχή όπου διαμένετε, ενδέχεται να υπάρχουν περιβαλλοντικοί κανονισμοί που απαιτούν τη σωστή απόρριψη αυτών των μπαταριών. Επικοινωνήστε με τις τοπικές αρχές για πληροφορίες απόρριψης ή ανακύκλωσης.
- Μην υπερφορτώνετε τις πρίζες, τα καλώδια προέκτασης ή τα τροφοδοτικά περισσότερο από τη χωρητικότητά τους, επειδή μπορεί να προκληθεί πυρκαγιά ή ηλεκτροπληξία.
- Τα καλώδια τροφοδοσίας ρεύματος θα πρέπει να τοποθετούνται έτσι ώστε να μην είναι πιθανό να πατηθούν ή να συνθλιβούν από κάποιο αντικείμενο που τοποθετείται πάνω τους ή δίπλα τους. Προσέξτε ιδιαίτερα τα καλώδια στο άκρο του φισ, στις πρίζες τοίχου και στο σημείο όπου εξέρχονται από τη συσκευή.
- Για να προστατεύσετε αυτή τη συσκευή από καταιγίδες με κεραυνούς ή όταν δεν την επιτηρείτε και δεν τη χρησιμοποιείτε για μεγάλα χρονικά διαστήματα, αποσυνδέστε την από την πρίζα και αποσυνδέστε την κεραία ή το σύστημα καλωδιακής τηλεόρασης. Με αυτόν τον τρόπο αποτρέπεται η βλάβη στη συσκευή λόγω κεραυνών και διακυμάνσεων της τάσης τροφοδοσίας.

- Προτού συνδέσετε το καλώδιο ρεύματος στην υποδοχή του τροφοδοτικού, βεβαιωθείτε ότι ο προσδιορισμός τάσης του τροφοδοτικού ταιριάζει με την τοπική παροχή ηλεκτρικού ρεύματος.
 - Ποτέ μην εισάγετε μεταλλικά αντικείμενα στα ανοιχτά σημεία αυτής της συσκευής. Ενδέχεται να προκληθεί κίνδυνος ηλεκτροπληξίας.
 - Για να αποφύγετε την ηλεκτροπληξία, μην αγγίζετε ποτέ το εσωτερικό αυτής της συσκευής. Αυτή η συσκευή θα πρέπει να ανοίγεται μόνο από εξειδικευμένο τεχνικό.
 - Φροντίστε να εισάγετε το καλώδιο ρεύματος μέχρι να εφαρμόσει σταθερά. Κατά την αποσύνδεση του καλωδίου ρεύματος από μια πρίζα τοίχου, να τραβάτε πάντοτε το καλώδιο ρεύματος από το φικ. Ποτέ μην το αποσυνδέετε τραβώντας το καλώδιο ρεύματος. Μην αγγίζετε το καλώδιο ρεύματος με βρεγμένα χέρια.
 - Αν αυτή η συσκευή δεν λειτουργεί κανονικά - ειδικότερα, αν ακούγονται ασυνήθιστοι θόρυβοι ή αναδύεται οσμή - αποσυνδέστε την αμέσως από την πρίζα και επικοινωνήστε με έναν εξουσιοδοτημένο αντιπρόσωπο ή ένα κέντρο σέρβις.
 - Φροντίστε να αποσυνδέσετε το καλώδιο ρεύματος από την πρίζα αν η τηλεόραση πρόκειται να παραμείνει αχρησιμοποίητη ή αν πρόκειται να λείπετε από το σπίτι για παρατεταμένο χρονικό διάστημα (ειδικά αν θα αφήσετε μόνο στο σπίτι παιδιά, ηλικιωμένους ή άτομα με αναπηρίες).
 - Η συσσώρευση σκόνης μπορεί να προκαλέσει ηλεκτροπληξία, διαρροή ηλεκτρικού ρεύματος ή πυρκαγιά, επειδή προκαλεί την παραγωγή σπινθήρων και θερμότητας ή τη φθορά της μόνωσης στο καλώδιο ρεύματος.
 - Αν σκοπεύετε να εγκαταστήσετε την τηλεόραση σε χώρο με πολλή σκόνη, υψηλές ή χαμηλές θερμοκρασίες, υψηλή υγρασία ή χημικές ουσίες, καθώς και σε χώρο όπου θα λειτουργεί όλο το 24ωρο, όπως αεροδρόμια, σιδηροδρομικούς σταθμούς κ.λπ., φροντίστε να επικοινωνήσετε με ένα εξουσιοδοτημένο κέντρο σέρβις της Samsung για πληροφορίες. Διαφορετικά, ενδέχεται να προκληθεί σοβαρή ζημιά στην τηλεόραση.
 - Χρησιμοποιείτε μόνο κατάλληλα γειωμένο φικ και πρίζα τοίχου.
 - Η ακατάλληλη γείωση ενδέχεται να προκαλέσει ηλεκτροπληξία ή βλάβη στη συσκευή. (Μόνο για εξοπλισμό Κατηγορίας I.)
 - Για να απενεργοποιήσετε εντελώς τη συσκευή, αποσυνδέστε την από την πρίζα τοίχου. Για να διασφαλίσετε ότι μπορείτε να αποσυνδέσετε γρήγορα αυτή τη συσκευή αν είναι απαραίτητο, φροντίστε να είναι εύκολη η πρόσβαση στην πρίζα και το φικ του καλωδίου ρεύματος.
 - Φυλάξτε τα πρόσθετα εξαρτήματα (μπαταρίες κλπ.) σε έναν ασφαλή χώρο μακριά από παιδιά.
 - Μην ρίχνετε κάτω και μην χτυπάτε το προϊόν. Αν το προϊόν υποστεί ζημιά, αποσυνδέστε το καλώδιο ρεύματος και επικοινωνήστε με ένα κέντρο σέρβις της Samsung.
 - Για να καθαρίσετε τη συσκευή, αποσυνδέστε το καλώδιο ρεύματος από την πρίζα τοίχου και σκουπίστε το προϊόν με ένα μαλακό, στεγνό πανί. Μην χρησιμοποιείτε χημικά όπως κερί, βενζίνη, οινόπνευμα, διαλυτικά, εντομοκτόνα, αποσμητικά χώρου, λιπαντικά ή απορρυπαντικά. Αυτά τα χημικά μπορούν να προκαλέσουν ζημιά στο περίβλημα της τηλεόρασης ή να σβήσουν τις ενδείξεις που είναι τυπωμένες στο προϊόν.
 - Μην εκθέτετε τη συσκευή σε στάξιμο ή σε πιτσίλισμα από υγρά.
 - Μην απορρίπτετε τις μπαταρίες σε φωτιά.
 - Μην βραχυκυκλώνετε, μην αποσυναρμολογείτε και μην υπερθερμαίνετε τις μπαταρίες.
 - Υπάρχει κίνδυνος έκρηξης αν αντικαταστήσετε τις μπαταρίες του τηλεχειριστηρίου με μπαταρίες λανθασμένου τύπου. Αντικαταστήστε τις μόνο με μπαταρίες ίδιου ή ισοδύναμου τύπου.
- * Οι εικόνες που υπάρχουν σε αυτό το εγχειρίδιο χρήσης παρέχονται μόνο για αναφορά και ενδέχεται να διαφέρουν από την πραγματική εμφάνιση του προϊόντος. Η σχεδίαση και οι προδιαγραφές του προϊόντος ενδέχεται να αλλάξουν χωρίς προειδοποίηση.
- Οι γλώσσες των χωρών της ομοσπονδίας CIS (Ρωσικά, Ουκρανικά, Καζακικά) δεν είναι διαθέσιμες για αυτό το προϊόν, επειδή κατασκευάζεται για πελάτες στις χώρες της Ε.Ε.

Περιεχόμενα

Προτού διαβάσετε αυτό το εγχειρίδιο χρήσης	2
Προειδοποίηση! Σημαντικές οδηγίες για την ασφάλεια	3

01 Τι περιέχει η συσκευασία;

02 Εγκατάσταση τηλεόρασης

Τοποθέτηση της τηλεόρασης σε τοίχο	7
Παροχή σωστού εξαερισμού για την τηλεόρασή σας	8
Προσάρτηση της τηλεόρασης στη βάση	8
Προφυλάξεις για την ασφάλεια: Στερέωση της τηλεόρασης στον τοίχο για αποτροπή πτώσης	9

03 Το Έξυπνο τηλεχειριστήριο Samsung

Σχετικά με τα κουμπιά στο Έξυπνο τηλεχειριστήριο Samsung	10
Ζεύξη της τηλεόρασης με το Έξυπνο τηλεχειριστήριο Samsung	11
Τοποθέτηση μπαταριών στο Έξυπνο τηλεχειριστήριο Samsung	11

04 Εκτέλεση της διαδικασίας αρχικής ρύθμισης

Χρήση του Χειριστήριο τηλεόρασης	12
----------------------------------	----

05 Σύνδεση σε δίκτυο

Σύνδεση δικτύου - Ασύρματη	13
Σύνδεση δικτύου - Ενσύρματη	13

06 Αντιμετώπιση προβλημάτων και συντήρηση

Αντιμετώπιση προβλημάτων	14
Τι είναι η απομακρυσμένη υποστήριξη;	16
Αισθητήρας Eco και φωτεινότητα οθόνης	16
Φροντίδα της τηλεόρασης	17

07 Προδιαγραφές και πρόσθετες πληροφορίες

Προδιαγραφές	18
Περιβαλλοντικές συνθήκες	18
Μείωση κατανάλωσης ενέργειας	19
Άδειες	19

01 Τι περιέχει η συσκευασία;

Βεβαιωθείτε πως τα παρακάτω είδη περιλαμβάνονται στη συσκευασία της τηλεόρασης. Αν λείπει κάποιο είδος, επικοινωνήστε με την τοπική αντιπροσωπία.

- Έξυπνο τηλεχειριστήριο Samsung και μπαταρίες (AAA x 2)
- Εγχειρίδιο χρήσης
- Καλώδιο ρεύματος τηλεόρασης
- Κάρτα εγγύησης / Οδηγός συμμόρφωσης με τους κανονισμούς (Δεν διατίθεται σε ορισμένες περιοχές)



Προσαρμογέας τοποθέτησης στον τοίχο

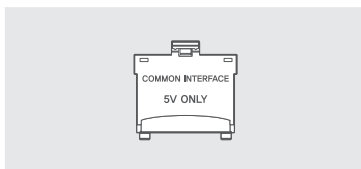

Προσαρμογέας κάρτας CI Card

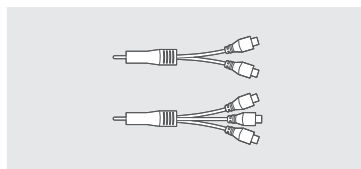

Προσαρμογέας COMPONENT IN / AV IN

- Το χρώμα και το σχήμα των ειδών ενδέχεται να διαφέρει, ανάλογα με το μοντέλο.
- Τα καλώδια δεν περιλαμβάνονται και μπορούν να αγοραστούν ξεχωριστά.
- Όταν ανοίγετε το κουτί, ελέγξτε εάν υπάρχουν εξαρτήματα κρυμμένα πίσω ή μέσα στα υλικά συσκευασίας.

Ενδέχεται να πληρώσετε μια χρέωση διεκπεραίωσης στις παρακάτω περιπτώσεις:

(α) Αν κληθεί ένας τεχνικός κατόπιν αιτήματός σας, χωρίς να διαπιστωθεί κανένα ελάττωμα στο προϊόν (δηλαδή, αν δεν διαβάσατε το εγχειρίδιο χρήσης).

(β) Αν προσκομίσετε τη μονάδα σε ένα κέντρο επισκευών, χωρίς να διαπιστωθεί κανένα ελάττωμα στο προϊόν (δηλαδή, αν δεν διαβάσατε το εγχειρίδιο χρήσης).

Προτού σας επισκεφτεί ένας τεχνικός, θα ενημερωθείτε για το κόστος διεκπεραίωσης.



Προειδοποίηση: Οι οθόνες μπορούν να υποστούν ζημιά από άμεση πίεση όταν τις χειρίζεστε εσφαλμένα. Συνιστούμε να ανασηκώνετε την τηλεόραση από τα άκρα, όπως φαίνεται στην εικόνα.



02 Εγκατάσταση τηλεόρασης

Τοποθέτηση της τηλεόρασης σε τοίχο



Αν στερεώσετε αυτή την τηλεόραση σε τοίχο, ακολουθήστε επακριβώς τις οδηγίες σύμφωνα με τις προδιαγραφές του κατασκευαστή. Αν δεν στηριχθεί σωστά, υπάρχει πιθανότητα ολίσθησης ή πτώσης της τηλεόρασης, προκαλώντας έτσι σοβαρό τραυματισμό σε κάποιο παιδί ή ενήλικο, καθώς και σοβαρή ζημιά στην τηλεόραση.

Για τα μοντέλα που παρέχουν προσαρμογείς τοποθέτησης στον τοίχο, εγκαταστήστε τους όπως φαίνεται στην παρακάτω εικόνα προτού εγκαταστήσετε το κιτ τοποθέτησης στον τοίχο.

- Ανατρέξτε στο εγχειρίδιο εγκατάστασης που συνοδεύει το κιτ τοποθέτησης στον τοίχο της Samsung.

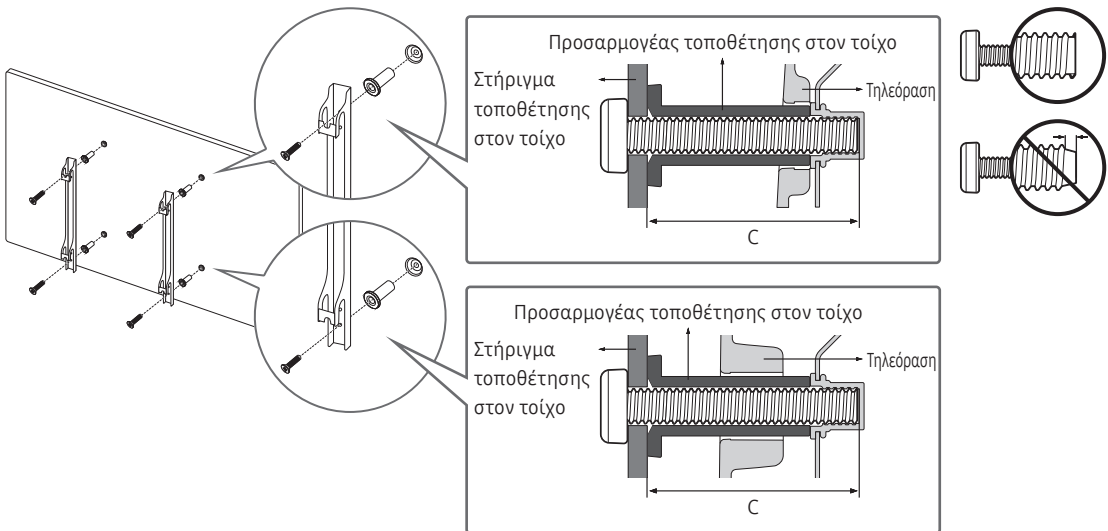

- Η εταιρεία Samsung Electronics δεν ευθύνεται για τυχόν ζημιά στο προϊόν ή τραυματισμό σας αν επιλέξετε να εγκαταστήσετε μόνοι σας το στήριγμα τοποθέτησης στον τοίχο.
- Μπορείτε να εγκαταστήσετε το στήριγμα τοποθέτησης στον τοίχο σε ένα γερό τοίχο που είναι κάθετος στο δάπεδο. Προτού προσαρτήσετε το στήριγμα τοποθέτησης στον τοίχο σε επιφάνεια εκτός από γυψοσανίδα, επικοινωνήστε με την πλησιέστερη αντιπροσωπία για επιπρόσθετες πληροφορίες. Αν εγκαταστήσετε την τηλεόραση σε οροφή ή τοίχο με κλίση, ενδέχεται να πέσει και να προκαλέσει σοβαρό τραυματισμό.
- Οι τυπικές διαστάσεις για τα κιτ τοποθέτησης στον τοίχο εμφανίζονται στον πίνακα της επόμενης σελίδας.
- Αν εγκαθιστάτε ένα στήριγμα τοποθέτησης στον τοίχο τρίτου κατασκευαστή, σημειώστε ότι το μήκος των βιδών που μπορείτε να χρησιμοποιήσετε για να προσαρτήσετε την τηλεόραση στο στήριγμα τοποθέτησης στον τοίχο φαίνεται στη στήλη C του πίνακα στην επόμενη σελίδα.
- Όταν εγκαθιστάτε ένα κιτ τοποθέτησης στον τοίχο, συνιστούμε να το στερεώνετε και με τις τέσσερις βίδες VESA.
- Αν θέλετε να εγκαταστήσετε ένα κιτ τοποθέτησης στον τοίχο που προσαρτάται στον τοίχο χρησιμοποιώντας μόνο τις δύο επάνω βίδες, φροντίστε να χρησιμοποιήσετε ένα κιτ τοποθέτησης στον τοίχο της Samsung που υποστηρίζει αυτόν τον τύπο εγκατάστασης. (Ενδέχεται να μην μπορείτε να αγοράσετε αυτόν τον τύπο κιτ τοποθέτησης στον τοίχο, ανάλογα με τη γεωγραφική περιοχή.)

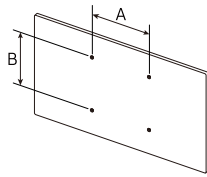
Διαστάσεις τηλεόρασης σε ίντσες	Προδιαγραφές οπών βιδών VESA (A * B) σε χιλιοστά	C (mm)	Τυπική βίδα	Ποσότητα	
43-55	200 x 200	43-45	M8	4	
65	400 x 400				



Μην τοποθετείτε το κιτ τοποθέτησης στον τοίχο ενώ η τηλεόραση είναι ενεργοποιημένη. Ενδέχεται να προκληθεί τραυματισμός λόγω ηλεκτροπληξίας.

- Μη χρησιμοποιείτε βίδες που είναι μακρύτερες από τις τυπικές διαστάσεις ή που δεν πληρούν τις προδιαγραφές των τυπικών βιδών VESA. Οι βίδες με υπερβολικό μήκος ενδέχεται να προκαλέσουν ζημιιά στο εσωτερικό της τηλεόρασης.
- Για τα στηρίγματα τοποθέτησης στον τοίχο που δεν πληρούν τις προδιαγραφές των τυπικών βιδών VESA, το μήκος των βιδών ενδέχεται να διαφέρει, ανάλογα με τις προδιαγραφές του στηρίγματος τοποθέτησης στον τοίχο.
- Μην σφίγγετε υπερβολικά τις βίδες. Ενδέχεται να προκληθεί ζημιιά στο προϊόν ή να προκληθεί πτώση του προϊόντος και τραυματισμός. Η εταιρεία Samsung δεν φέρει ευθύνη για τέτοιου είδους ατυχήματα.
- Η εταιρεία Samsung δεν φέρει ευθύνη για πρόκληση ζημιιάς στο προϊόν ή τραυματισμό, όταν χρησιμοποιείται στήριγμα τοποθέτησης στον τοίχο που δεν πληροί τις προδιαγραφές VESA ή δεν είναι εγκεκριμένο ή όταν ο πελάτης δεν ακολουθεί τις οδηγίες εγκατάστασης του προϊόντος.
- Μην τοποθετείτε την τηλεόραση υπό κλίση μεγαλύτερη από 15 μοίρες.
- Η τοποθέτηση της τηλεόρασης στον τοίχο θα πρέπει να γίνεται πάντοτε από δύο άτομα.

Παροχή σωστού εξαερισμού για την τηλεόρασή σας

Όταν εγκαθιστάτε την τηλεόρασή σας, διατηρήστε απόσταση τουλάχιστον 10 cm μεταξύ της τηλεόρασης και άλλων αντικειμένων (τοίχοι, πλευρές ντουλαπιών κλπ.) για να διασφαλίσετε σωστό εξαερισμό. Αν δεν διατηρηθεί σωστός εξαερισμός, ενδέχεται να προκληθεί πυρκαγιά ή κάποιο πρόβλημα με το προϊόν λόγω της αύξησης της εσωτερικής του θερμοκρασίας.

Όταν εγκαταστήσετε την τηλεόρασή σας με μια βάση είτε ένα στήριγμα τοποθέτησης στον τοίχο, σας συνιστούμε ιδιαίτερα να χρησιμοποιείτε αποκλειστικά τα εξαρτήματα που παρέχονται από τη Samsung Electronics. Χρησιμοποιώντας εξαρτήματα άλλου κατασκευαστή, ενδέχεται να προκληθούν δυσκολίες με το προϊόν ή τραυματισμός λόγω πτώσης του προϊόντος.

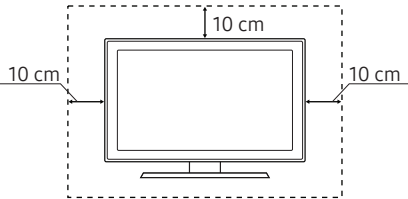
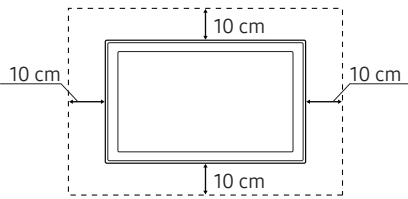
Εγκατάσταση με βάση	Εγκατάσταση με στήριγμα τοποθέτησης στον τοίχο
	

Προσάρτηση της τηλεόρασης στη βάση

Βεβαιωθείτε ότι διαθέτετε όλα τα εξαρτήματα που φαίνονται στην εικόνα και φροντίστε να συναρμολογήσετε τη βάση ακολουθώντας τις παρεχόμενες οδηγίες συναρμολόγησης.

Προφυλάξεις για την ασφάλεια: Στερέωση της τηλεόρασης στον τοίχο για αποτροπή πτώσης



Προσοχή: Αν τραβήξετε, σπρώξετε ή σκαφαλώσετε επάνω στην τηλεόραση, ενδέχεται να προκαλέσετε την πτώση της. Πιο συγκεκριμένα, βεβαιωθείτε ότι τα παιδιά σας δεν κρέμονται από την τηλεόραση και δεν την αποσταθεροποιούν από τη θέση της. Αυτή η ενέργεια ενδέχεται να προκαλέσει την ανατροπή της τηλεόρασης, προκαλώντας σοβαρό τραυματισμό ή θάνατο. Ακολουθήστε όλες τις προφυλάξεις ασφαλείας που υποδεικνύονται στο φυλλάδιο για την ασφάλεια που παρέχεται με την τηλεόρασή σας. Για πρόσθετη σταθερότητα και ασφάλεια, προμηθευτείτε και εγκαταστήστε τη συσκευή προστασίας από πτώση, όπως περιγράφεται παρακάτω.



ΠΡΟΕΙΔΟΠΟΙΗΣΗ: Ποτέ μην τοποθετείτε την τηλεόραση σε ασταθείς σημείο. Η τηλεόραση ενδέχεται να πέσει, προκαλώντας σοβαρό τραυματισμό ή θάνατο. Πολλοί τραυματισμοί, ειδικά σε παιδιά, μπορούν να αποφευχθούν λαμβάνοντας απλές προφυλάξεις όπως οι εξής:

- Χρησιμοποιείτε τα ντουλάπια ή τις βάσεις που συνιστώνται από τον κατασκευαστή της τηλεόρασης.
- Χρησιμοποιείτε μόνο έπιπλα που μπορούν να στηρίξουν την τηλεόραση με ασφάλεια.
- Διασφαλίστε ότι η τηλεόραση δεν προεξέχει από την άκρη του επίπλου που τη στηρίζει.
- Μην τοποθετείτε την τηλεόραση πάνω σε ψηλά έπιπλα (για παράδειγμα, ντουλάπια ή βιβλιοθήκες), χωρίς να στερεώσετε τόσο το έπιπλο όσο και την τηλεόραση σε κατάλληλο στήριγμα.
- Μην τοποθετείτε την τηλεόραση πάνω σε ύφασμα ή σε άλλο υλικό, το οποίο βρίσκεται ανάμεσα στην τηλεόραση και το έπιπλο που τη στηρίζει.
- Μάθετε στα παιδιά ποιοι είναι οι κίνδυνοι όταν ανεβαίνουν επάνω στα έπιπλα για να φτάσουν την τηλεόραση ή τα χειριστήριά της.

Αν θα κρατήσετε και θα αλλάξετε θέση στην τηλεόραση που αντικαθιστάτε με αυτή τη νέα τηλεόραση, θα πρέπει να λάβετε τις ίδιες προφυλάξεις για την παλιά τηλεόραση.

Αποτροπή πτώσης της τηλεόρασης

1. Στερεώστε σταθερά ένα σετ στηριγμάτων στον τοίχο χρησιμοποιώντας τις κατάλληλες βίδες. Βεβαιωθείτε ότι οι βίδες έχουν στερεωθεί καλά στον τοίχο.
 - Ενδέχεται να χρειαστείτε πρόσθετα υλικά, όπως άγκιστρα, ανάλογα με τον τύπο του τοίχου.
2. Στερεώστε σταθερά ένα σετ στηριγμάτων στην τηλεόραση χρησιμοποιώντας βίδες του κατάλληλου μεγέθους.
 - Για τις προδιαγραφές των βιδών, ανατρέξτε στη στήλη τυπικής βίδας στον πίνακα της ενότητας «Τοποθέτηση της τηλεόρασης σε τοίχο».
3. Συνδέστε τα στηρίγματα που είναι στερεωμένα στην τηλεόραση και τα στηρίγματα που είναι στερεωμένα στον τοίχο με ένα ανθεκτικό συρματοσόχοινο βαριάς χρήσης και, στη συνέχεια, δέστε το σφιχτά.
 - Τοποθετήστε την τηλεόραση κοντά στον τοίχο, ώστε να μην μπορεί να πέσει προς τα πίσω.
 - Συνδέστε το συρματοσόχοινο έτσι ώστε τα στηρίγματα που είναι στερεωμένα στον τοίχο να βρίσκονται στο ίδιο ή σε χαμηλότερο ύψος από τα στηρίγματα που είναι στερεωμένα στην τηλεόραση.

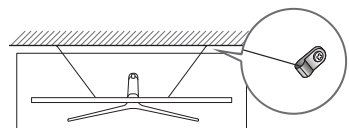
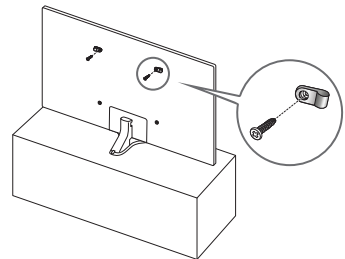

- Το χρώμα και το σχήμα του προϊόντος ενδέχεται να διαφέρουν, ανάλογα με το μοντέλο.

03 Το Έξυπνο τηλεχειριστήριο Samsung

Σχετικά με τα κουμπιά στο Έξυπνο τηλεχειριστήριο Samsung

- Η εμφάνιση, τα κουμπιά και οι λειτουργίες του Έξυπνο τηλεχειριστήριο Samsung ενδέχεται να διαφέρουν, ανάλογα με το μοντέλο.

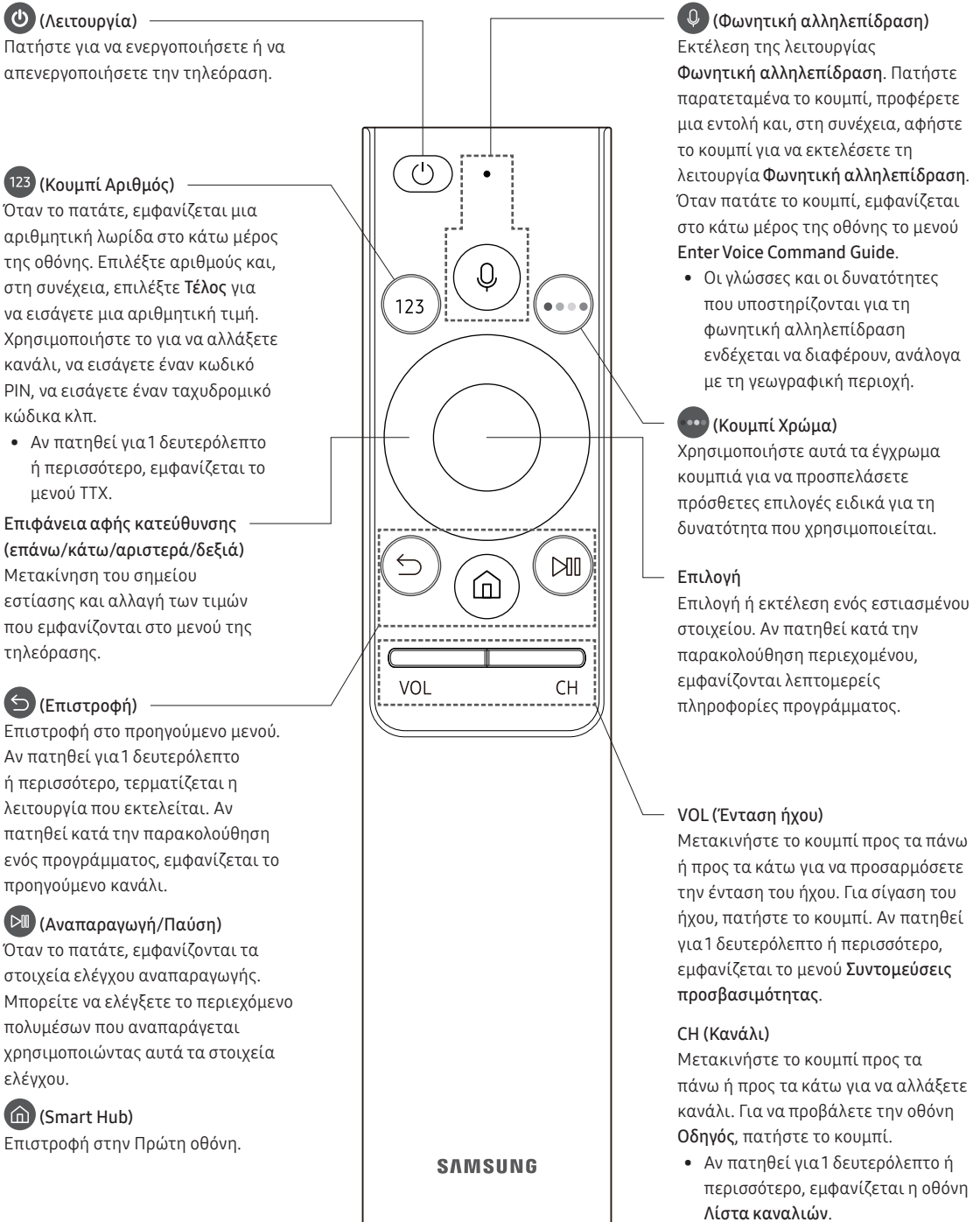

Ζεύξη της τηλεόρασης με το Έξυπνο τηλεχειριστήριο Samsung

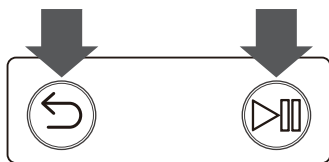

Την πρώτη φορά που ενεργοποιείτε την τηλεόραση, το Έξυπνο τηλεχειριστήριο Samsung πραγματοποιεί αυτόματα ζεύξη με την τηλεόραση. Αν το Έξυπνο τηλεχειριστήριο Samsung δεν πραγματοποιήσει αυτόματα ζεύξη με την τηλεόραση, στρέψτε το προς τον αισθητήρα τηλεχειριστηρίου της τηλεόρασης και, στη συνέχεια, πατήστε ταυτόχρονα τα κουμπιά ◀ και ▶, όπως φαίνεται στην εικόνα αριστερά για 3 δευτερόλεπτα ή περισσότερο.

Τοποθέτηση μπαταριών στο Έξυπνο τηλεχειριστήριο Samsung

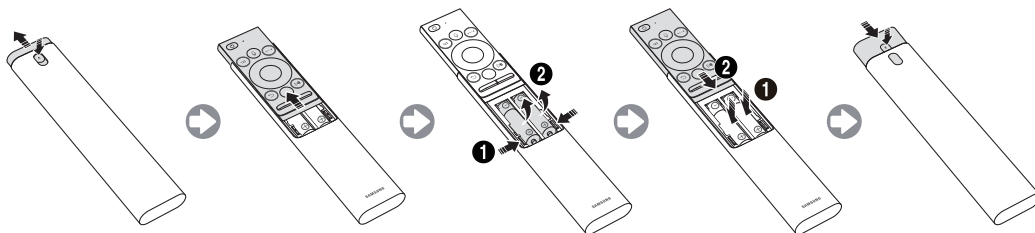

1. Πατήστε το κουμπί ▲ στο επάνω μέρος της πίσω πλευράς του Έξυπνου τηλεχειριστηρίου Samsung. Το σώμα θα ξεπροβάλλει ελαφρώς από το κάλυμμα του σώματος.
 2. Αναποδογυρίστε το τηλεχειριστήριο και, στη συνέχεια, σύρετε το σώμα του τηλεχειριστηρίου προς τα πάνω μέχρι να αποκαλυφθεί το διαμέρισμα μπαταριών.
 3. Αν υπάρχουν μπαταρίες στο τηλεχειριστήριο, πατήστε τα κουμπιά ▶ και ◀ στις δύο πλευρές του διαμερίσματος μπαταριών για να αφαιρέσετε τις υπάρχουσες μπαταρίες.
 4. Τοποθετήστε δύο νέες μπαταρίες (1,5 V τύπου AAA) μέσα στο διαμέρισμα μπαταριών, φροντίζοντας να είναι προσανατολισμένες σωστά οι πολικότητες (+, -) των μπαταριών. Όταν τελειώσετε, ωθήστε τον κορμό του τηλεχειριστηρίου, ωστόσο φθάσει σχεδόν στην αρχική του θέση.
 5. Αναποδογυρίστε το τηλεχειριστήριο, κρατήστε πατημένο το κουμπί ▲ στο επάνω μέρος της πίσω πλευράς και, στη συνέχεια, σύρετε το σώμα του τηλεχειριστηρίου πίσω στη θέση του.
- Οι αλκαλικές μπαταρίες συνιστώνται για μεγαλύτερη διάρκεια ζωής.

04 Εκτέλεση της διαδικασίας αρχικής ρύθμισης

Την πρώτη φορά που ενεργοποιείτε την τηλεόραση, εκκινείται αμέσως η διαδικασία αρχικής ρύθμισης. Η αρχική ρύθμιση σας επιτρέπει να διαμορφώσετε τις βασικές ρυθμίσεις για τον χειρισμό της τηλεόρασης, όπως η λήψη εκπεμπόμενου σήματος, η αναζήτηση καναλιών και η σύνδεση δικτύου, όλες μαζί.

- Πρωτόυ εκκινήσετε την αρχική ρύθμιση, φροντίστε να συνδέσετε πρώτα τις εξωτερικές συσκευές.
- Για να χρησιμοποιήσετε τις έξυπνες δυνατότητες της τηλεόρασης, η τηλεόραση πρέπει να είναι συνδεδεμένη στο Διαδίκτυο.
- Όταν η τηλεόραση επικοινωνεί με φορητές συσκευές, ενδέχεται να υπάρχει θόρυβος.
- Η εφαρμογή SmartThings είναι διαθέσιμη σε φορητές συσκευές με Android 6.0 ή νεότερη έκδοση και iOS 10 ή νεότερη έκδοση.
- Για να εκτελέσετε αρχικοποίηση χρησιμοποιώντας την εφαρμογή SmartThings, η φορητή συσκευή πρέπει να έχει συνδεθεί μέσω Wi-Fi.
- Όταν το αναδυόμενο παράθυρο για τη ρύθμιση δεν εμφανίζεται αυτόματα στην εφαρμογή SmartThings της φορητής συσκευής σας, εκτελέστε τη διαδικασία αφού προσθέσετε χειροκίνητα την τηλεόραση χρησιμοποιώντας την επιλογή **Προσθήκη συσκευής** στον πίνακα εργαλείων της εφαρμογής SmartThings.

Μπορείτε επίσης να εκκινήσετε την αρχική ρύθμιση χρησιμοποιώντας το μενού της τηλεόρασης (🏠 > ⚙️ **Ρυθμίσεις** > **Γενικές** > **Έναρξη ρύθμισης**).

Ακολουθήστε τις οδηγίες που εμφανίζονται στην οθόνη αρχικής ρύθμισης και διαμορφώστε τις βασικές ρυθμίσεις της τηλεόρασης ώστε να ταιριάζουν στο δικό σας περιβάλλον θέασης.

Χρήση του Χειριστήριο τηλεόρασης

Μπορείτε να ενεργοποιήσετε την τηλεόραση με το κουμπί **Χειριστήριο τηλεόρασης** στο κάτω μέρος της τηλεόρασης και, στη συνέχεια, να χρησιμοποιήσετε το μενού ελέγχου. Αν το χειριστήριο της τηλεόρασης πατηθεί ενώ η τηλεόραση είναι ενεργοποιημένη, εμφανίζεται το **Μενού ελέγχου**. Για περισσότερες πληροφορίες σχετικά με τη χρήση του, ανατρέξτε στην παρακάτω εικόνα.

- Η φωτεινότητα της οθόνης ενδέχεται να μειωθεί αν δεν αποκολληθεί η προστατευτική μεμβράνη από το λογότυπο SAMSUNG ή το κάτω μέρος της τηλεόρασης. Παρακαλούμε αφαιρέστε την προστατευτική μεμβράνη.

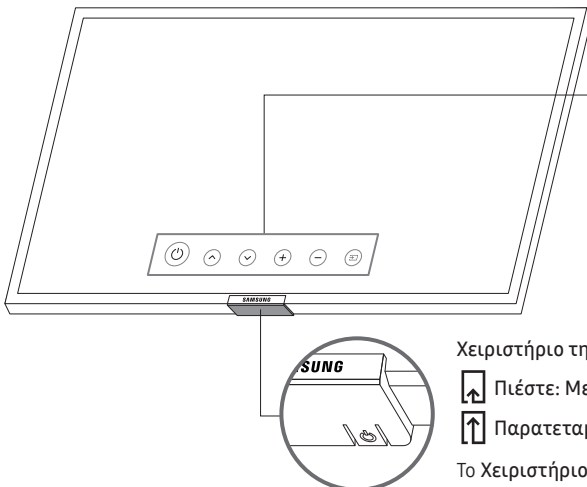

Μενού ελέγχου

- ⏻ : Απενεργοποίηση
- ⏪ : Επόμε. καν.
- ⏩ : Προηγ. κανάλι
- ⊕ : Αύξ. έντ.
- ⊖ : Μείωσ.έντ.
- 📺 : Πηγή

Χειριστήριο τηλεόρασης / Αισθητήρας τηλεχειριστηρίου

- ⬆️ Πιέστε: Μετακίνηση
- ⬆️ Παρατεταμένο πάτημα: Επιλογή

Το Χειριστήριο τηλεόρασης βρίσκεται στο κάτω μέρος της τηλεόρασης.

05 Σύνδεση σε δίκτυο

Η σύνδεση της τηλεόρασης σε ένα δίκτυο σας παρέχει πρόσβαση σε διαδικτυακές υπηρεσίες, όπως το Smart Hub, καθώς και ενημερώσεις λογισμικού.

Σύνδεση δικτύου - Ασύρματη

Συνδέστε την τηλεόραση στο Διαδίκτυο χρησιμοποιώντας έναν τυπικό δρομολογητή ή μόντεμ.



Σύνδεση δικτύου - Ενσύρματη

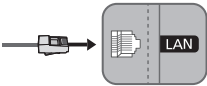

Συνδέστε την τηλεόραση στο δίκτυό σας χρησιμοποιώντας ένα καλώδιο LAN.

- Η τηλεόραση δεν υποστηρίζει ταχύτητες δικτύου χαμηλότερες από ή ίσες με 10 Mbps.
- Για τη σύνδεση, χρησιμοποιήστε καλώδιο κατηγορίας 7 (Cat 7) (*τύπου STP).
* Shielded Twist Pair

06 Αντιμετώπιση προβλημάτων και συντήρηση

Αντιμετώπιση προβλημάτων

Αν παρουσιάστηκε κάποιο πρόβλημα με την τηλεόραση, εξετάστε πρώτα αυτή τη λίστα πιθανών προβλημάτων και λύσεων. Εναλλακτικά, εξετάστε την ενότητα αντιμετώπισης προβλημάτων του e-Manual. Αν δεν έχει εφαρμογή καμία από αυτές τις συμβουλές αντιμετώπισης προβλημάτων, επισκεφτείτε τη διαδικτυακή τοποθεσία «www.samsung.com» και κάντε κλικ στο Support (Υποστήριξη) ή επικοινωνήστε με το τηλεφωνικό κέντρο που παρατίθεται στο οπισθόφυλλο αυτού του εγχειριδίου.

- Αυτή η οθόνη TFT LED είναι κατασκευασμένη από δευτερεύοντα pixel, για την κατασκευή των οποίων απαιτείται υπερσύγχρονη τεχνολογία. Ενδέχεται, ωστόσο, να υπάρχουν μερικά φωτεινά ή σκοτεινά pixel στην οθόνη. Αυτά τα pixel δεν επηρεάζουν την απόδοση του προϊόντος.
- Για να διατηρείτε την τηλεόραση σε βέλτιστη κατάσταση, να ενημερώνετε το λογισμικό της στην τελευταία έκδοση. Χρησιμοποιήστε τη λειτουργία **Ενημέρωση τώρα** ή **Αυτόματη ενημέρωση** στο μενού της τηλεόρασης (🏠 > ⚙️ Ρυθμίσεις > Υποστήριξη > Ενημέρωση λογισμικού > Ενημέρωση τώρα ή Αυτόματη ενημέρωση).

Η τηλεόραση δεν ανάβει.

- Βεβαιωθείτε ότι το καλώδιο ρεύματος είναι συνδεδεμένο σταθερά στην τηλεόραση και στην πρίζα τοίχου.
- Βεβαιωθείτε ότι η πρίζα λειτουργεί και η ενδεικτική λυχνία λειτουργίας στο κάτω μέρος της τηλεόρασης είναι αναμμένη σταθερά με κόκκινο χρώμα.
- Δοκιμάστε να πατήσετε το κουμπί λειτουργίας (⏻) στο κάτω μέρος της τηλεόρασης, για να βεβαιωθείτε ότι το πρόβλημα δεν οφείλεται στο τηλεχειριστήριο. Αν η τηλεόραση ενεργοποιηθεί, ανατρέξτε στην ενότητα "Το τηλεχειριστήριο δεν λειτουργεί".

Καθόλου εικόνα/βίντεο/ήχος ή παραμορφωμένη εικόνα/βίντεο/ήχος από εξωτερική συσκευή, εμφανίζεται το μήνυμα «Ασθενές ή καθόλου σήμα» στην τηλεόραση ή δεν βρέθηκαν κανάλια.

- Βεβαιωθείτε ότι η συσκευή είναι συνδεδεμένη σωστά και ότι όλα τα καλώδια έχουν συνδεθεί καλά.
- Αφαιρέστε και επανασυνδέστε όλα τα καλώδια που είναι συνδεδεμένα στην τηλεόραση και τις εξωτερικές συσκευές. Δοκιμάστε με νέα καλώδια, αν είναι δυνατόν.
- Επιβεβαιώστε ότι έχετε επιλέξει τη σωστή πηγή εισόδου (🏠 > Πηγή).
- Εκτελέστε αυτοδιαγνωστικό έλεγχο της τηλεόρασης για να προσδιορίσετε αν το πρόβλημα προκαλείται από την τηλεόραση ή τη συσκευή (🏠 > ⚙️ Ρυθμίσεις > Υποστήριξη > Αυτοδιάγνωση > Εναρξη ελέγχου εικόνας ή Έναρξη ελέγχου ήχου).
- Αν τα αποτελέσματα της δοκιμής είναι φυσιολογικά, επανεκκινήστε τις συνδεδεμένες συσκευές αποσυνδέοντας το καλώδιο ρεύματος κάθε συσκευής και, στη συνέχεια, συνδέοντάς το ξανά. Αν το πρόβλημα παραμένει, ανατρέξτε στον οδηγό σύνδεσης στο εγχειρίδιο χρήσης της συνδεδεμένης συσκευής.
- Αν δεν χρησιμοποιείτε δέκτη καλωδιακής ή δορυφορικής τηλεόρασης και η τηλεόραση λαμβάνει τηλεοπτικό σήμα από κεραία ή επιτοίχια υποδοχή, εκτελέστε τη λειτουργία **Αυτόματος συντονισμός** για να αναζητήσετε κανάλια (🏠 > ⚙️ Ρυθμίσεις > Εκπομπή > (Ρυθμίσεις αυτόματου συντονισμού) > Αυτόματος συντονισμός).
 - Η επιλογή **Ρυθμίσεις αυτόματου συντονισμού** ενδέχεται να μην εμφανίζεται, ανάλογα με το μοντέλο ή τη γεωγραφική περιοχή.
 - Αν χρησιμοποιείτε δέκτη καλωδιακής ή δορυφορικής τηλεόρασης, ανατρέξτε στο εγχειρίδιο του δέκτη καλωδιακής ή δορυφορικής τηλεόρασης.

Δεν λειτουργεί η κάρτα CI+.

- Αυτή η τηλεόραση Samsung πληροί το πρότυπο CI+ έκδοση 1.4.
- Αν η μονάδα κοινής διασύνδεσης CI+ δεν είναι συμβατή με αυτή τη συσκευή, αφαιρέστε τη μονάδα και επικοινωνήστε με τον πάροχο υπηρεσιών CI+ για βοήθεια.

Το τηλεχειριστήριο δεν λειτουργεί.

- Ελέγξτε αν η ενδεικτική λυχνία λειτουργίας στο κάτω μέρος της τηλεόρασης αναβοσβήνει όταν πατάτε το κουμπί λειτουργίας στο τηλεχειριστήριο. Αν δεν αναβοσβήνει, αντικαταστήστε τις μπαταρίες του τηλεχειριστηρίου.
- Βεβαιωθείτε ότι οι μπαταρίες είναι τοποθετημένες με τους πόλους τους (+/-) προς τη σωστή κατεύθυνση.
- Δοκιμάστε να στρέψετε το τηλεχειριστήριο απευθείας προς την τηλεόραση από απόσταση 1,5 ~ 1,8 m.
- Αν η τηλεόραση συνοδεύεται από Έξυπνο τηλεχειριστήριο Samsung (τηλεχειριστήριο Bluetooth), φροντίστε να πραγματοποιήσετε ζεύξη του τηλεχειριστηρίου με την τηλεόραση.

Το τηλεχειριστήριο του δέκτη καλωδιακής ή δορυφορικής τηλεόρασης δεν ενεργοποιεί/ απενεργοποιεί την τηλεόραση ή δεν προσαρμόζει την ένταση του ήχου.

- Προγραμματίστε το τηλεχειριστήριο του δέκτη καλωδιακής ή δορυφορικής τηλεόρασης ώστε να χειρίζεται την τηλεόραση. Ανατρέξτε στο εγχειρίδιο χρήσης του δέκτη καλωδιακής ή δορυφορικής τηλεόρασης για τον κωδικό της τηλεόρασης SAMSUNG.

Οι ρυθμίσεις της τηλεόρασης χάνονται μετά από 5 λεπτά.

- Η τηλεόραση έχει ρυθμιστεί σε **Λειτουργία καταστήματος**. Αλλάξτε τη ρύθμιση **Λειτουργία χρήσης** στο μενού **Γενικές** σε **Οικιακή λειτουργία** (🏠) > ⚙️ **Ρυθμίσεις** > **Γενικές** > **Διαχείριση συστήματος** > **Λειτουργία χρήσης** > **Οικιακή λειτουργία**).

Διακοπτόμενη σύνδεση Wi-Fi

- Βεβαιωθείτε ότι η τηλεόραση είναι συνδεδεμένη στο δίκτυο (🏠) > ⚙️ **Ρυθμίσεις** > **Γενικές** > **Δίκτυο** > **Κατάσταση δικτύου**).
- Βεβαιωθείτε ότι έχετε εισάγει σωστά τον κωδικό πρόσβασης του δικτύου Wi-Fi.
- Ελέγξτε την απόσταση ανάμεσα στην τηλεόραση και το μόντεμ/δρομολογητή. Η απόσταση δεν θα πρέπει να υπερβαίνει τα 15,2 m.
- Μειώστε τις παρεμβολές, μη χρησιμοποιώντας ή απενεργοποιώντας τις ασύρματες συσκευές. Επίσης, επαληθεύστε ότι δεν υπάρχουν εμπόδια ανάμεσα στην τηλεόραση και το μόντεμ/δρομολογητή. (Η ισχύς του σήματος Wi-Fi μπορεί να μειωθεί από συσκευές, ασύρματα τηλέφωνα, πέτρινους τοίχους/τζάκια κλπ.)

Μονώροφο



Πολυώροφο

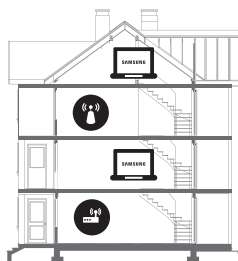





Δρομολογητής ασύρματου δικτύου



Επαναλήπτης ασύρματου δικτύου

- Επικοινωνήστε με τον πάροχο υπηρεσιών Διαδικτύου (ISP) και ζητήστε του να επαναφέρει τις ρυθμίσεις του κυκλώματος δικτύου σας, για να καταχωρίσετε ξανά τις διευθύνσεις MAC του νέου μόντεμ/δρομολογητή και της τηλεόρασης.

Προβλήματα με εφαρμογές βίντεο (Youtube κλπ.)

- Αλλάξτε τη ρύθμιση DNS σε 8.8.8.8. Επιλέξτε  >  Ρυθμίσεις > Γενικές > Δίκτυο > Κατάσταση δικτύου > Ρυθμίσι. IP > Ρύθμιση DNS > Μη αυτόματη εισαγωγή > Διακομιστής DNS > εισαγάγετε την τιμή 8.8.8.8 > OK.
- Εκτελέστε επαναφορά επιλέγοντας  >  Ρυθμίσεις > Υποστήριξη > Αυτοδιάγνωση > Επαναφορά Smart Hub.



Τι είναι η απομακρυσμένη υποστήριξη;

Η υπηρεσία απομακρυσμένης υποστήριξης της Samsung σας προσφέρει προσωπική υποστήριξη με έναν τεχνικό της Samsung, ο οποίος μπορεί να κάνει τα εξής από απόσταση:

- Διαγνωστικό έλεγχο της τηλεόρασής σας
- Προσαρμογή των ρυθμίσεων της τηλεόρασης για εσάς
- Εκτέλεση επαναφοράς εργοστασιακών ρυθμίσεων στην τηλεόρασή σας
- Εγκατάσταση συνιστώμενων ενημερώσεων υλικολογισμικού



Πώς λειτουργεί η απομακρυσμένη υποστήριξη;

Μπορείτε εύκολα να λάβετε Απομακρυσμένη υποστήριξη Samsung για την τηλεόρασή σας:

1. Καλέστε το κέντρο επικοινωνίας της Samsung και ζητήστε απομακρυσμένη υποστήριξη.
2. Ανοίξτε το μενού της τηλεόρασης και μεταβείτε στην ενότητα Υποστήριξη. ( >  Ρυθμίσεις > Υποστήριξη)
3. Επιλέξτε Απομακρυσμένη διαχείριση και, στη συνέχεια, διαβάστε και αποδεχτείτε το συμφωνητικό όρων χρήσης υπηρεσίας. Όταν εμφανιστεί η οθόνη κωδικού PIN, παρέχετε τον κωδικό PIN στον τεχνικό.
4. Στη συνέχεια, ο τεχνικός θα αποκτήσει πρόσβαση στην τηλεόρασή σας.

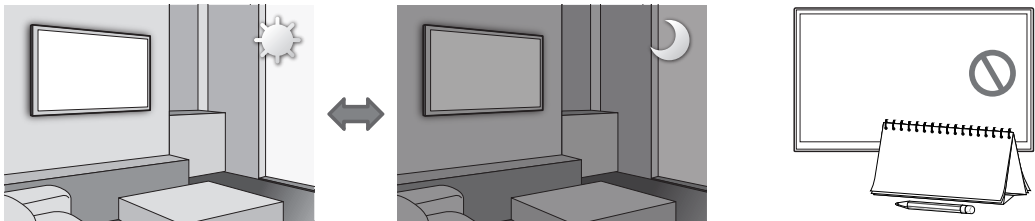
Αισθητήρας Eco και φωτεινότητα οθόνης



Ο αισθητήρας Eco προσαρμόζει αυτόματα τη φωτεινότητα της τηλεόρασης. Αυτή η δυνατότητα μετρά το φως στο δωμάτιο και βελτιστοποιεί αυτόματα τη φωτεινότητα της τηλεόρασης, για να μειωθεί η κατανάλωση ενέργειας. Αν θέλετε να απενεργοποιήσετε αυτή τη λειτουργία, μεταβείτε στην επιλογή  >  Ρυθμίσεις > Γενικές > Λύση Eco > Εντοπισμός φωτισμού περιβάλλοντος.

- Αν η φωτεινότητα της οθόνης είναι πολύ χαμηλή όταν παρακολουθείτε τηλεόραση σε σκοτεινό χώρο, αυτό ενδέχεται να οφείλεται στη λειτουργία Εντοπισμός φωτισμού περιβάλλοντος.
- Ο αισθητήρας Eco βρίσκεται στο κάτω μέρος της τηλεόρασης. Μην εμποδίζετε τον αισθητήρα με κανένα αντικείμενο. Μπορεί να μειωθεί η φωτεινότητα της εικόνας.

Φροντίδα της τηλεόρασης

- Αν υπήρχε ένα αυτοκόλλητο στην οθόνη της τηλεόρασης, μπορεί να παραμείνουν μερικά υπολείμματα αφού αφαιρέσετε το αυτοκόλλητο. Καθαρίστε τα υπολείμματα προτού χρησιμοποιήσετε την τηλεόραση.
- Η εξωτερική επιφάνεια και η οθόνη της τηλεόρασης μπορεί να γρατσουνιστούν κατά τον καθαρισμό της. Φροντίστε να σκουπίσετε προσεκτικά την εξωτερική επιφάνεια και την οθόνη με ένα μαλακό ύφασμα, για μην προκαλέσετε γρατσουνιές.
- Μην ψεκάζετε νερό ή οποιοδήποτε άλλο υγρό κατευθείαν επάνω στην τηλεόραση. Η εισροή οποιουδήποτε υγρού στο προϊόν ενδέχεται να προκαλέσει βλάβη, πυρκαγιά ή ηλεκτροπληξία.
- Για να καθαρίσετε την οθόνη, απενεργοποιήστε την τηλεόραση και, στη συνέχεια, σκουπίστε απαλά τους λεκέδες και τις δαχτυλιές στην οθόνη με ένα πανί από μικροΐνες. Καθαρίστε το σώμα ή την οθόνη της τηλεόρασης με ένα πανί από μικροΐνες, το οποίο έχετε υγράνει με μια μικρή ποσότητα νερού. Στη συνέχεια, απομακρύνετε την υγρασία με ένα στεγνό πανί. Μην ασκείτε πολύ δύναμη στην επιφάνεια της οθόνης όταν καθαρίζετε, επειδή μπορεί να προκληθεί ζημιά στην οθόνη. Ποτέ μη χρησιμοποιείτε εύφλεκτα υγρά (βενζίνη, διαλυτικό κλπ.) ή καθαριστικά. Για επίμονους λεκέδες, ψεκάστε μια μικρή ποσότητα καθαριστικού οθόνης σε ένα πανί από μικροΐνες και, στη συνέχεια, χρησιμοποιήστε το πανί για να σκουπίσετε τους λεκέδες.

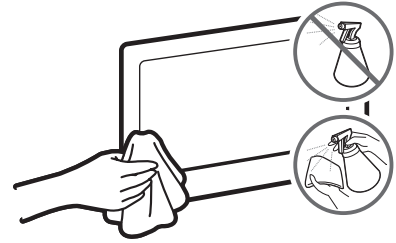

07 Προδιαγραφές και πρόσθετες πληροφορίες

Προδιαγραφές

Όνομα μοντέλου	UE43NU7442 / UE43NU7452 / UE43NU7472	UE50NU7442 / UE50NU7452 / UE50NU7472
Ανάλυση οθόνης	3840 x 2160	3840 x 2160
Μέγεθος οθόνης Μήκος διαγωνίου	43 ΄ντσεες 108 cm	50 ΄ντσεες 125 cm
Ήχος (Έξοδος)	20 W	20 W
Διαστάσεις (Π x Υ x Β) Κυρίως σώμα Με βάση	970,2 x 563,2 x 58,8 mm 970,2 x 648,0 x 331,8 mm	1124,8 x 650,2 x 59,7 mm 1124,8 x 735,8 x 336,2 mm
Βάρος Χωρίς βάση Με βάση	9,5 kg 12,1 kg	13,8 kg 16,5 kg
Όνομα μοντέλου	UE55NU7442 / UE55NU7452 / UE55NU7472	UE65NU7442 / UE65NU7452 / UE65NU7472
Ανάλυση οθόνης	3840 x 2160	3840 x 2160
Μέγεθος οθόνης Μήκος διαγωνίου	55 ΄ντσεες 138 cm	65 ΄ντσεες 163 cm
Ήχος (Έξοδος)	20 W	20 W
Διαστάσεις (Π x Υ x Β) Κυρίως σώμα Με βάση	1238,6 x 714,2 x 59,3 mm 1238,6 x 800,0 x 350,1 mm	1457,5 x 837,3 x 59,7 mm 1457,5 x 922,8 x 378,0 mm
Βάρος Χωρίς βάση Με βάση	17,2 kg 19,7 kg	25,1 kg 28,0 kg

Περιβαλλοντικές συνθήκες

Θερμοκρασία λειτουργίας	10 °C έως 40 °C (50 °F έως 104 °F)
Υγρασία λειτουργίας	10% έως 80%, χωρίς συμπύκνωση υδρατμών
Θερμοκρασία φύλαξης	-20 °C έως 45 °C (-4 °F έως 113 °F)
Υγρασία φύλαξης	5% έως 95%, χωρίς συμπύκνωση υδρατμών

- Η σχεδίαση και οι προδιαγραφές ενδέχεται να τροποποιηθούν χωρίς προειδοποίηση.
- Για πληροφορίες σχετικά με την τροφοδοσία ρεύματος και περισσότερες πληροφορίες σχετικά με την κατανάλωση ενέργειας, ανατρέξτε στην ετικέτα ονομαστικών τιμών που είναι επικολημένη στο προϊόν.
- Η τυπική κατανάλωση ενέργειας μετράται σύμφωνα με το πρότυπο IEC 62087.
- Μπορείτε να δείτε την ετικέτα ονομαστικών τιμών που είναι προσαρτημένη στο πίσω μέρος της τηλεόρασης. (Για ορισμένα μοντέλα, μπορείτε να δείτε την ετικέτα ονομαστικών τιμών στο εσωτερικό του καλύμματος υποδοχών).

Μείωση κατανάλωσης ενέργειας

Όταν απενεργοποιήσετε την τηλεόραση, αυτή μεταβαίνει σε κατάσταση αναμονής. Σε κατάσταση αναμονής, συνεχίζει να τραβά μικρή ποσότητα ρεύματος. Για να περιορίσετε την κατανάλωση ρεύματος, αποσυνδέετε το καλώδιο ρεύματος όταν δεν πρόκειται να χρησιμοποιήσετε την τηλεόραση για μεγάλο χρονικό διάστημα.

Άδειες

 DOLBY AUDIO™

POWERED BY
 QUICKSET®

 rovi guide

 HEVC Advance™
Covered by Patents at patentlist.hevcadvance.com

 HDMI™
HIGH-DEFINITION MULTIMEDIA INTERFACE

The terms HDMI and HDMI High-Definition Multimedia Interface, and the HDMI Logo are trademarks or registered trademarks of HDMI Licensing LLC in the United States and other countries.

Σύσταση - Μόνον EU



Δια της παρούσης, η Samsung Electronics δηλώνει ότι αυτός ο εξοπλισμός συμμορφώνεται με την Οδηγία 2014/53/ΕΕ.

Το πλήρες κείμενο της δήλωσης συμμόρφωσης ΕΕ υπάρχει διαθέσιμο στην παρακάτω διαδικτυακή διεύθυνση: <http://www.samsung.com> μεταβείτε στο παράθυρο Support (Υποστήριξη) > Search Product Support (Αναζήτηση υποστήριξη προϊόντος) και εισαγάγετε το όνομα του μοντέλου.

Αυτός ο εξοπλισμός μπορεί να χρησιμοποιηθεί σε όλες τις χώρες της Ε.Ε.

Η λειτουργία ασύρματου δικτύου WLAN 5 GHz (Wi-Fi) αυτού του εξοπλισμού μπορεί να χρησιμοποιείται μόνο σε εσωτερικούς χώρους.

Μέγ. ισχύς πομπού BT: 100 mW στα 2,4 GHz–2,4835 GHz

Μέγ. ισχύς πομπού Wi-Fi: 100 mW στα 2,4 GHz–2,4835 GHz, 5,15 GHz–5,35 GHz και 5,47 GHz–5,725 GHz



**Σωστή απόρριψη αυτού του προϊόντος (Απόβλητα ηλεκτρικού & ηλεκτρονικού εξοπλισμού)
(Ισχύει σε χώρες με ξεχωριστά συστήματα συλλογής)**

Αυτή η σήμανση πάνω στο προϊόν, στα αξεσουάρ ή στο συνοδευτικό έντυπο υποδεικνύει ότι το προϊόν και τα ηλεκτρονικά του εξαρτήματα (π.χ. φορτιστής, ακουστικά, καλώδιο USB) δεν πρέπει να απορρίπτονται μαζί με άλλα οικιακά απόβλητα στο τέλος του κύκλου ζωής τους. Για να αποφευχθούν πιθανοί κίνδυνοι για το περιβάλλον ή τη δημόσια υγεία από την ανεξέλεγκτη απόρριψη αποβλήτων, διαχωρίστε αυτά τα είδη από τους άλλους τύπους αποβλήτων και ανακυκλώστε τα υπεύθυνα, ώστε να ενισχύσετε την προσπάθεια βιώσιμης επαναχρησιμοποίησης των υλικών πόρων.

Οι οικιακοί χρήστες θα πρέπει να συμβουλευούνται είτε το κατάστημα από όπου αγόρασαν το παρόν προϊόν είτε τις τοπικές κρατικές υπηρεσίες για πληροφορίες σχετικά με τον τόπο και τον τρόπο που μπορούν να διαθέσουν αυτά τα είδη προς περιβαλλοντικά ασφαλή ανακύκλωση. Οι εταιρικοί χρήστες θα πρέπει να επικοινωνούν με τον προμηθευτή τους και να ελέγχουν τους όρους και τις προϋποθέσεις της σύμβασης αγοράς. Αυτό το προϊόν και τα ηλεκτρονικά του αξεσουάρ δεν θα πρέπει να απορρίπτεται μαζί με άλλους τύπους εμπορικών αποβλήτων.



**Σωστή απόρριψη των μπαταριών αυτού του προϊόντος
(Ισχύει σε χώρες με ξεχωριστά συστήματα συλλογής)**

Αυτή η σήμανση πάνω στην μπαταρία, στο εγχειρίδιο ή στη συσκευασία υποδεικνύει ότι οι μπαταρίες που περιέχονται σε αυτό το προϊόν δεν πρέπει να απορρίπτονται μαζί με άλλα οικιακά απόβλητα στο τέλος του κύκλου ζωής τους. Όπου υπάρχει η σχετική σήμανση, τα σύμβολα χημικών ουσιών Hg, Cd ή Pb υποδεικνύουν ότι η μπαταρία περιέχει υδράργυρο, κάδμιο ή μόλυβδο σε επίπεδα που υπερβαίνουν τα επίπεδα αναφοράς της Οδηγίας 2006/66 της Ε.Κ. Αν οι μπαταρίες δεν απορριφθούν σωστά, αυτές οι ουσίες μπορεί να βλάψουν τη δημόσια υγεία ή το περιβάλλον.

Για να προστατέψετε τους φυσικούς πόρους και να ενισχύσετε την προσπάθεια επαναχρησιμοποίησης των υλικών, διαχωρίστε τις μπαταρίες από τους άλλους τύπους αποβλήτων και ανακυκλώστε τις μέσω του τοπικού συστήματος δωρεάν επιστροφής μπαταριών.

Για πληροφορίες σχετικά με τις περιβαλλοντικές δεσμεύσεις της Samsung και τις κανονιστικές υποχρεώσεις για συγκεκριμένα προϊόντα, π.χ. REACH, WEEE, μπαταρίες, επισκεφτείτε τη διεύθυνση http://www.samsung.com/uk/aboutsamsung/samsungelectronics/corporatecitizenship/data_corner.html

**ΠΡΟΕΙΔΟΠΟΙΗΣΗ - ΓΙΑ ΝΑ ΑΠΟΤΡΑΠΕΙ Η ΕΚΔΗΛΩΣΗ ΠΥΡΚΑΓΙΑΣ, ΝΑ ΚΡΑΤΑΤΕ ΠΑΝΤΑ ΤΑ ΚΕΡΙΑ
Ή ΑΛΛΕΣ ΠΗΓΕΣ ΓΥΜΝΗΣ ΦΛΟΓΑΣ ΜΑΚΡΙΑ ΑΠΟ ΑΥΤΟ ΤΟ ΠΡΟΪΟΝ.**





Αυτή η σελίδα έχει
μείνει σκόπιμα κενή.

Преди на прочетете това ръководство за потребителя

Телевизорът се доставя в комплект с това ръководство за потребителя и с вградено електронно ръководство.

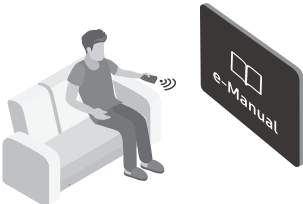

Преди на прочетете това ръководство за потребителя, прегледайте следното:

	Ръководство за потребителя	Прочетете предоставеното ръководство за потребителя, за да се запознаете с информацията за безопасност, инсталирането, аксесоарите, първоначалната конфигурация и спецификациите на продукта.
	e-Manual	За повече информация за телевизора прочетете вграденото електронно ръководство. <ul style="list-style-type: none">• За да отворите електронното ръководство:  >  Настройки > Поддръжка > Отваряне на e-Manual



Можете да изтеглите от уеб сайта ръководството за потребителя и да прегледате съдържанието му на компютъра или мобилното си устройство.

Разучаване на помощните функции на електронното ръководство

- Някои екрани на менюто не могат да се отворят от електронното ръководство.







	Търсене	Изберете елемент от списъка с резултати от търсенето, за да заредите съответната страница.
A-Z	Съдържание	Изберете ключова дума, за да отидете на съответната страница. <ul style="list-style-type: none">– Възможно е менютата да не се появят за всички географски региони.
	Наскоро гледани	Изберете тема от списъка с последно разглеждани теми.

Разучаване на функциите на бутоните, които се показват на страниците с теми в електронното ръководство

	Опит сега	Достъп до свързания елемент от менюто и директно изпробване на функцията.
	Връзка	Мигновен достъп до подчертана тема в e-Manual.

Предупреждение! Важни инструкции за безопасност

Прочетете инструкциите за безопасност, преди да използвате телевизора.

ВНИМАНИЕ			Продукт от клас II: Този символ показва, че не е необходимо заземяване с цел безопасност.
ОПАСНОСТ ОТ ЕЛЕКТРИЧЕСКИ УДАР. НЕ ОТВАРЯЙТЕ.			
ВНИМАНИЕ: ЗА ДА НАМАЛИТЕ ОПАСНОСТТА ОТ ТОКОВ УДАР, НЕ ИЗВАЖДАЙТЕ КАПАКА (ИЛИ ЗАДНИЯ КАПАК). ВЪТРЕ НЯМА ЧАСТИ, КОИТО ДА СЕ ЗАМЕНЯТ ОТ ПОТРЕБИТЕЛЯ. ЗА СЕРВИЗИРАНЕ СЕ ОБЪРНЕТЕ КЪМ КВАЛИФИЦИРАН ПЕРСОНАЛ.			АС напрежение: Номиналното напрежение, маркирано с този символ, е АС напрежение.
	Този символ показва, че вътре има високо напрежение. Опасно е да осъществявате какъвто и да е било контакт с вътрешната част на продукта.		DC напрежение: Номиналното напрежение, маркирано с този символ, е DC напрежение.
	Този символ показва, че в продукта е включена важна документация за работата и поддръжката.		Внимание. Направете справка с инструкциите за използване: Този символ показва, че трябва да направите справка в ръководството за потребителя за допълнителна информация относно безопасността.

- Слотът и отворите на кабинета и в черната и долната част са предоставени за вентилация. За да гарантирате надеждна работа на апарата и да го защитите от прегряване, тези слотове и отвори не трябва да се блокират или покриват.
 - Не поставяйте този апарат в ограничено пространство като секция или вграден шкаф освен ако няма подходяща вентилация.
 - Не поставяйте апарата близо до фурна или радиатор или температурен източник или на пряка слънчева светлина.
 - Не поставяйте съдове с вода (вази и т.н.) на апарата, тъй като това може да доведе до риск от пожар или токов удар.
- Пазете това устройство от дъжд и не го оставяйте в близост до вода (близо до вани, легени или мивки, в мокро мазе, близо до басейни и т.н.). Ако този апарат случайно стане мокър, извадете кабела от контакта и извикайте веднага оторизиран дилър.
- Този апарат използва батерии. Във вашия район може да има регулации, които изискват изхвърлянето на батериите по подходящ начин, съобразен с околната среда. Свържете се с местните власти за информация за изхвърляне и рециклиране.
- Не пренатоварвайте електрическите контакти, разклонителите или адаптерите над техния капацитет, тъй като това може да доведе до пожар или токов удар.
- Захранващите кабели трябва да бъдат поставяне така, че да не бъдат настъпвани или притискани от елементи върху тях. Обърнете особено внимание на кабелите в близост до щепселите, до контактите и там, където излизат от уреда.
- За да предпазите апарата от светкавица или когато е оставен без надзор или неизползван за дълги периоди от време, извадете захранващия кабел от контакта и извадете антената или кабелната система. Това предотвратява повреди поради светкавици или промени в захранването.

- Преди да свържете AC захранващия кабел към DC адаптерния контакт, уверете се, че указанията за напрежение на DC адаптера отговарят на местната електрическа система.
- Никога не поставяйте метални предмети в отворените части на апарата. Това може да причини токов удар.
- За да избегнете токов удар, ни пипайте вътрешността на апарата. Само квалифициран техник трябва да отваря апарата.
- Уверете се, че сте вкарали докрай захранващия кабел. При изваждане на захранващия кабел от контакта, винаги дърпайте кабела за щепсела. Никога не изваждайте, като дърпате самия кабел. Не пипайте захранващия кабел с мокри ръце.
- Ако този апарат не функционира правилно, особено ако издава необичайни звуци или миризми, извадете веднага захранващия кабел и се свържете с оторизиран дилър или сервизен център.
- Винаги изключвайте щепсела на захранващия кабел от контакта, ако няма да използвате телевизора или ще отсъствате дълго време (особено когато възрастни хора или инвалиди).
 - Натрупалият се прах може да причини токов удар, утечка на ток или пожар чрез генериране на искри или топлина на захранващия кабел или нарушаване на изолацията му.
- Непременно се свържете с оторизиран сервизен център на Samsung, ако възнамерявате да монтирате телевизора на място с много прах, ниски или високи температури, висока влажност или химически вещества или на място, където ще работи 24 часа, например летище, гара и т.н. В противен случай може да възникне сериозна повреда на телевизора.
- Използвайте само добре заземен щепсел и контакт.
 - Неправилното заземяване може да предизвика токов удар или повреда на уреда. (само уреди клас I.)
- За да изключите този апарат напълно, извадете захранващия му кабел от контакта. За да можете да изключите бързо телевизора при необходимост, електрическият контакт и щепсела на захранващия кабел трябва да са леснодостъпни.
- Съхранявайте аксесоарите (батерии и т.н.) на безопасни места, далеч от достъпа на деца.
- Не изпускате и не удряйте продукта. При повреда на телевизора изключете захранващия кабел от контакта и се свържете със сервизен център на Samsung.
- За да почистите този апарат, извадете захранващия кабел от контакта и избършете продукта със суха и мека кърпа. Не използвайте химикали като восъци, бензен, алкохол, разреждители, инсектициди, освежаващи препарати, лубриканти или перилни препарати. Тези химикали могат да повредят облика на апарата или да изтрият напечатаното върху него.
- Апаратът не бива да се излага на пръскане и капене.
- Не изхвърляйте батериите в огън.
- Не създавайте късо напрежение, не разглобявайте и не прегрявайте батериите.
- Има опасност от експлозия, ако замените батериите, използвани в дистанционното управление, с грешния тип батерии. Сменяйте само със същия тип или еквивалентни.

* Цифрите и илюстрациите в това ръководство за потребителя са предоставени за справка и могат да се различават от начина, по който изглежда продуктът. Техническите спецификации и дизайнът на продукта подлежат на промяна без предизвестие.

Езиците от ОНД (руски, украински, казахски) не са налични за този продукт, тъй като той е произведен за потребители от региона на ЕС.

Съдържание

Преди на прочетете това ръководство за потребителя	2
Предупреждение! Важни инструкции за безопасност	3

01 Какво има в кутията?

02 Монтиране на телевизора

Монтиране на телевизора на стена	7
Осигуряване на адекватно проветряване за вашия телевизор	8
Свързване на телевизора към стойката	8
Предпазни мерки за безопасност: Закрепване на телевизора към стената с цел предотвратяване на падане	9

03 Дистанционно Samsung Smart

За бутоните на Дистанционно Samsung Smart	10
Сдвояване на телевизора със Дистанционно Samsung Smart	11
Поставяне на батериите в Дистанционно Samsung Smart	11

04 Стартиране на първоначалната настройка

Използване на Контролер на телевизора	12
---------------------------------------	----

05 Свързване към мрежа

Мрежова връзка - безжична	13
Мрежова връзка - кабелна	13

06 Отстраняване на неизправности и поддръжка

Отстраняване на неизправности	14
Какво е дистанционна поддръжка?	16
ЕСО сензор и яркост на екрана	16
Грижа за телевизора	17

07 Спецификации и друга информация

Спецификации	18
Съображения за околната среда	18
Намаляване на консумацията на енергия	19
Лицензи	19

01 Какво има в кутията?

Проверете дали следните части са доставени заедно с телевизора. Ако някоя част липсва, се обърнете към доставчика си.

- Дистанционно Samsung Smart и батерии (AAA x 2 бр.)
- Ръководство за потребителя
- Захранващ кабел на телевизора
- Гаранционна карта/нормативно ръководство (не се предлага в някои региони)



Адаптер за стенна конзола

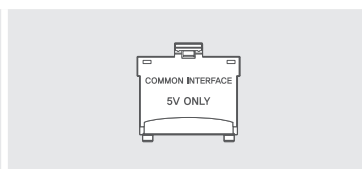

Адаптер за CI Card

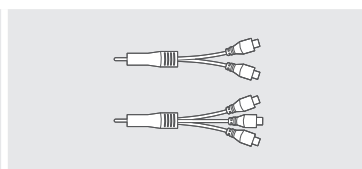

Адаптер за COMPONENT IN /
AV IN

- Цветовете и формите на частите може да се различават за различните модели.
- Кабелите, които не са включени в съдържанието на комплекта, могат да се закупят отделно.
- Проверете за всякакви аксесоари, скрити под или в опаковъчните материали, когато отваряте кутията.

Може да се начисли административна такса в следните ситуации:

(а) Извикан е техник по ваше настояване и няма дефект в продукта (т.е. не сте прочели ръководството за потребителя).

(б) Занасяте уреда в сервизен център, но не е установен дефект в продукта (т.е. не сте прочели ръководството за потребителя).

Ще бъдете информирани за административната такса преди посещението на техника.



Предупреждение: Екранът може да се повреди от директен натиск, ако с него се борава неправилно. Когато повдигате телевизора, препоръчваме да го държите в краищата, както е показано.



02 Монтиране на телевизора

Монтиране на телевизора на стена



Ако монтирате този телевизор на стена, следвайте точните инструкции от производителя. Ако не се монтира правилно, телевизорът може да се плъзне или да падне и да причини сериозни наранявания на деца или възрастни, както и да се повреди.

За моделите, които се предоставят с адаптери за стенен монтаж: монтирайте адаптерите, както е показано на фигурата по-долу, преди да монтирате комплекта за стенен монтаж.

- Направете справка в ръководството за монтиране, предоставено с комплекта за монтиране на стена на Samsung.

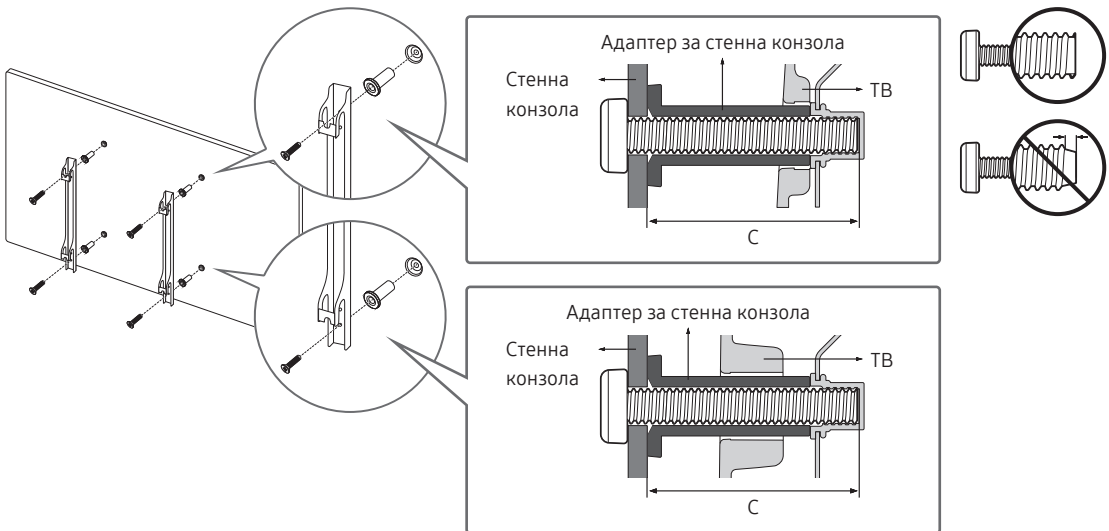

- Samsung Electronics не носи отговорност за повреди на изделието или наранявания на вас или други лица, след като сте опитали да монтирате сами стенната конзола.
- Можете да монтирате стенната конзола върху здрава стена, перпендикулярна на пода. Преди да монтирате стенната конзола на други строителни материали, свържете се с най-близкия търговец на дребно за допълнителна информация. Ако телевизорът бъде монтиран на тавана или наклонена стена, може да падне и да причини телесни повреди.
- Стандартните размери за комплектите за стенен монтаж са показани в таблицата на следващата страница.
- Ако монтирате стенна конзола от друг производител, имайте предвид, че дължината на винтовете, които можете да използвате за фиксиране на телевизора към стенната конзола, е показана в колона C на таблицата на следващата страница.
- Когато монтирате комплект за стенен монтаж, препоръчваме да затегнете и четирите винта VESA.
- Ако искате да монтирате комплект за стенен монтаж, който се закрепва към стената само с два горни винта, непременно използвайте комплект за стенен монтаж на Samsung, който поддържа този тип монтаж. (Този тип комплект за стенен монтаж може да не се предлага във всички географски региони.)

Размер на телевизора в инчове	Спецификации на отворите за винтове VESA S (A * B) в милиметри	C (мм)	Стандартен винт	Количество	
43-55	200 x 200	43-45	M8	4	
65	400 x 400				



Не монтирайте комплекта за стенен монтаж, докато телевизорът е включен. Това може да доведе до телесна повреда поради електрически удар.

- Не използвайте винтове, по-дълги от стандартния размер или несъответстващи на спецификациите за винтове на стандарта VESA. Прекалено дълги винтове могат да причинят повреди във вътрешността на телевизора.
- За конзоли за стена, които не отговарят на спецификациите за винтове на стандарта VESA, дължината на винтовете може да е различна, в зависимост от спецификациите на комплекта за монтиране на стена.
- Не затягайте винтовете твърде много. Това може да повреди продукта или да стане причина за неговото падане и да доведе до телесна повреда. Samsung не носи отговорност за такъв тип злополуки.
- Samsung не носи отговорност за повреди на продукта или наранявания на хора, в случай че е използвана стенна конзола, неотговаряща на стандарта VESA или от неизвестен доставчик, или в случай че потребителят не е спазил инструкциите за монтаж на продукта.
- Не монтирайте телевизора под наклон, по-голям от 15 градуса.
- Монтирането на стена на телевизора винаги трябва да се извършва от двама души.

Осигуряване на адекватно проветряване за вашия телевизор

Когато монтирате телевизора, поддържайте разстояние от поне 10 см между телевизора и други предмети (стени, шкафове и т.н.), за да осигурите достатъчно проветряване. Неосигуряването на достатъчно проветряване може да причини пожар или проблем с продукта, свързан с повишаване на вътрешната температура.

При монтиране на телевизора, независимо дали използвате стойка или стенна конзола, препоръчваме горещо да използвате само части, предоставени от Samsung Electronics. Ако използвате части от друг производител, може да възникнат проблеми с продукта или нараняване поради падане на продукта.

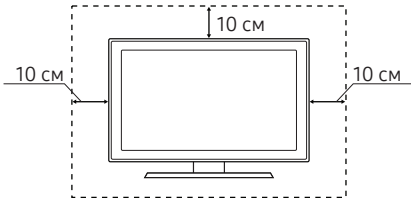
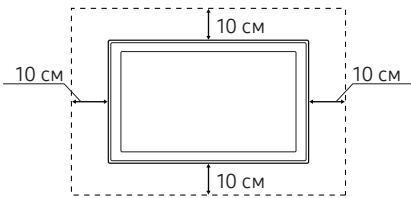
Монтиране със стойка	Монтиране със стенна конзола
	

Свързване на телевизора към стойката

Уверете се, че разполагате с всички показани аксесоари и че сглобявате стойката, като следвате предоставените инструкции.

Предпазни мерки за безопасност: Закрепване на телевизора към стената с цел предотвратяване на падане



Внимание: Дърпане, бутане или катерене върху телевизора може да го събори. Особено внимавайте децата да не се увисват на телевизора и да не го дестабилизируют. Това може да доведе до падане на телевизора, което да причини сериозни наранявания или смърт. Следвайте всички предпазни мерки, посочени в предоставената листовка за безопасност. За допълнителна стабилност и безопасност можете да закупите и инсталирате устройството против падане, както е описано по-долу.



ПРЕДУПРЕЖДЕНИЕ: Никога не поставяйте телевизор на нестабилно място. Телевизорът може да падне, което да доведе до сериозна телесна повреда или смърт. Много наранявания, особено на деца, могат да се избегнат, като се вземат следните примерни прости предпазни мерки:

- Използвайте шкафове или стойки, препоръчани от производителя на телевизора.
- Използвайте само мебели, които могат безопасно да поддържат телевизора.
- Уверете се, че телевизорът не лежи извън краищата на поддържащата мебел.
- Не поставяйте телевизора на високи мебели (например секции или бюфети), без да фиксирате както телевизора, така и мебелта към подходяща опора.
- Не поставяйте телевизора на кърпи или други материали, които могат да са разположени между телевизора и поддържащата мебел.
- Инструктирайте децата относно опасностите от катерене по мебелите за достигане до телевизора и неговите органи за управление.

Ако искате да запазите и преместите друга стария си телевизор, спазвайте същите предпазни мерки като тези за новия.

Предотвратяване на падане на телевизора

1. Използвайте подходящи винтове, за да закрепите здраво скобите към стената. Проверете дали винтовете са здраво захванати в стената.
 - Може да са ви необходими допълнителни материали, например дюбели, в зависимост от вида стена.
2. Използвайте подходящи по размер винтове, за да закрепите здраво скобите към телевизора.
 - За спецификациите за винтовете вж. частта за стандартен винт в таблицата под "Монтиране на телевизора на стена".
3. Свържете скобите, фиксирани към телевизора, и тези, фиксирани към стената, със здрав шнур за голямо натоварване и след това завържете шнура здраво.
 - Поставете телевизора близо до стената, така че да не пада назад.
 - Свържете шнура така, че скобите, фиксирани към стената, да са на същата височина или по-ниско от скобите, фиксирани към телевизора.

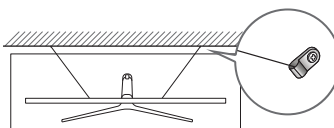
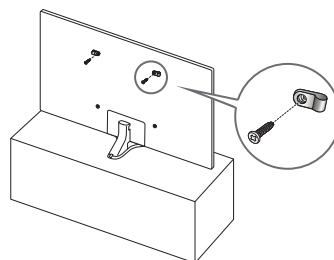

- Цветът и формата на уреда може да се различават за различните модели.

03 Дистанционно Samsung Smart

За бутоните на Дистанционно Samsung Smart

- Изображенията, бутоните и функциите на Дистанционно Samsung Smart може да варират според модела.

(Електрозахранване)

Натиснете за включване или изключване на телевизора.

123 (бутон Номер)

При натискане се появява цифрова лента отдолу на екрана. Изберете цифри и след това изберете **Готово**, за да въведете цифрова стойност. Използвайте, за да смените канала, въведете PIN или ZIP код и т.н.

- Когато се натисне за 1 секунда или повече, се появява менюто TTX.

Панел със стрелки (нагоре/надолу/наляво/надясно)

Премества маркера и променя стойностите, които се виждат в менюто на телевизора.

(Връщане)

Връща към предишното меню. Когато се натисне за 1 секунда или повече, работещата функция спира. При натискане, докато гледате програма, се появява предишният канал.

(Възпроизвеждане/Пауза)

При натискане се появяват органите за управление на възпроизвеждането. С тяхна помощ можете да управлявате възпроизвежданото мултимедийно съдържание.

(Smart Hub)

Връща се към Първи екран.

(Гласово взаимодействие)

Стартира **Гласово взаимодействие**. Натиснете и задръжте бутона, произнесете команда и после освободете бутона, за да стартирате **Гласово взаимодействие**. Когато натиснете бутона, менюто **Enter Voice Command Guide** се появява отдолу на екрана.

- Поддържаните езици и функции за гласово общуване може да са различни в зависимост от географския регион.

(бутон Цветен)

Използвайте цветните бутони, за да получите достъп до допълнителни опции, специфични за текущо използваната функция.

Избор

Избира или стартира маркиран елемент. При натискане, докато гледате съдържание, се появява подробна информация за програмата.

VOL (Сила звук)

Местете бутона нагоре или надолу, за да регулирате силата на звука. За да изключите звука, натиснете този бутон. Когато се натисне за 1 секунда или повече, се показва менюто **Преки пътища за достъпност** menu arrearqs.

CH (Канал)

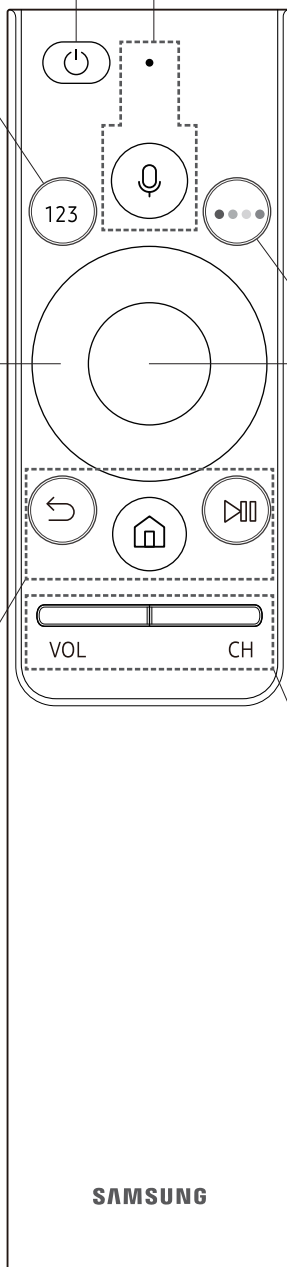

Местете бутона нагоре или надолу, за да смените канала. За да видите екрана **Ръководство**, натиснете бутона.

- Когато се натисне за 1 секунда или повече, се появява екранът **Списък канали**.



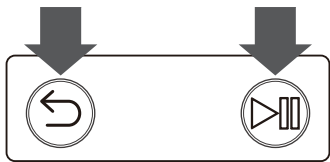



Сдвояване на телевизора със Дистанционно Samsung Smart

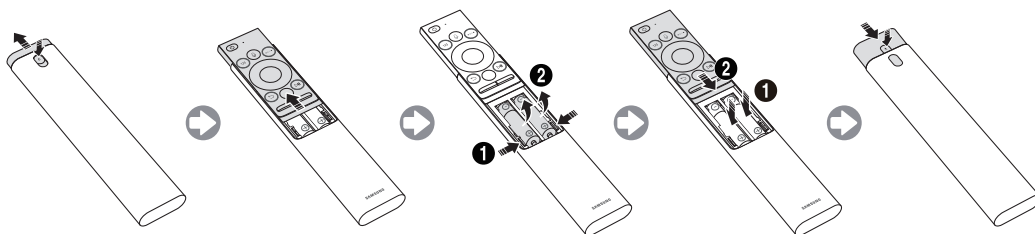

Когато включите телевизора за пръв път, Дистанционно Samsung Smart се сдвоява автоматично с телевизора. Ако Дистанционно Samsung Smart не се сдвои автоматично с телевизора, насочете го към сензора за дистанционно управление на телевизора и после натиснете и задръжте бутоните с маркировка  и  на диаграмата вляво едновременно за най-малко 3 секунди.

Поставяне на батериите в Дистанционно Samsung Smart



1. Натиснете бутона  в горната част на гърба на Дистанционно Samsung Smart. Тялото ще излезе леко от капачето.
 2. Обърнете дистанционното управление и плъзнете тялото нагоре, докато се покаже отделението за батерии.
 3. Ако има батерии в дистанционното управление, натиснете бутоните  и  от двете страни на отделението за батерии, за да извадите батериите.
 4. Поставете две нови батерии (1,5V тип AAA) в отделението за батерии, като съблюдавате полярностите (+, -). Когато сте готови, плъзнете тялото на дистанционното управление, докато е почти в първоначална позиция.
 5. Обърнете дистанционното управление и натиснете и задръжте бутона  отгоре на гърба му и после плъзнете надолу тялото на място.
- За по-дълъг живот се препоръчва да използвате алкални батерии.

04 Стартиране на първоначалната настройка

Когато включите телевизора си за пръв път, той веднага стартира първоначалната настройка. Първоначалната настройка ви позволява да конфигурирате една по една основните настройки на телевизора за работа, например приемането на излъчвани канали, търсене и мрежова връзка.

- Преди да започнете първоначалната настройка, първо трябва да свържете външните устройства.
- За да използвате смарт функциите на телевизора, той трябва да е свързан към интернет.
- При комуникация на телевизора с мобилни устройства временно може да възникне шум.
- Приложението SmartThings е налично за мобилни устройства с Android 6.0 или по-нова версия и iOS 10 или по-нова версия.
- За да извършите инициализация чрез приложението SmartThings, мобилното устройство трябва да е свързано чрез Wi-Fi.
- Когато изскачащият прозорец за настройка не се появява автоматично в приложението SmartThings на вашето мобилно устройство, продължете процеса, след като добавите ръчно телевизора в **Добавяне на устройство** на таблото на приложението SmartThings.

Можете да стартирате първоначалната настройка и от менюто на телевизора (🏠 > ⚙️ **Настройки** > **Общи** > **Започване на настройка**).

Следвайте инструкциите, показани на екрана на първоначалната настройка, и конфигурирайте основните настройки на телевизора според средата на гледане.

Използване на Контролер на телевизора

Можете да включите телевизора с бутона **Контролер на телевизора** в долния край на телевизора и след това да използвате менюто за управление. **Меню за управление** се показва, когато натиснете контролера на телевизора, докато телевизорът е включен. За повече информация за използването му вижте фигурата по-долу.

- Екранът може да се затъмни, ако предпазният филм на логото SAMSUNG или отдолу на телевизора не е премахнат. Трябва да свалите предпазния филм.



05 Свързване към мрежа

Свързването на телевизора към мрежа ви дава достъп до онлайн услуги, например Smart Hub, както и до актуализации на софтуера.

Мрежова връзка - безжична

Свържете телевизора към интернет, като използвате стандартен рутер или модем.



Мрежова връзка - кабелна

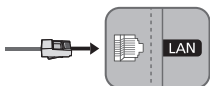

Свържете телевизора си към вашата мрежа чрез LAN кабел.

- Телевизорът не поддържа мрежови скорости по-малки от или равни на 10 Mbps.
- За връзката използвайте кабел Cat 7 (тип *STP).
* Shielded Twist Pair

06 Отстраняване на неизправности и поддръжка

Отстраняване на неизправности

Ако изглежда, че телевизорът има проблем, първо прегледайте този списък с възможни проблеми и решения. Друг начин е да прегледате раздела за отстраняване на неизправности в електронното ръководство. Ако нито един от съветите за отстраняване на неизправности, написани тук, не може да бъде приложен, посетете страницата на "www.samsung.com", след това щракнете върху "Поддръжка", или се свържете с централите за обслужване от списъка на последната страница на това ръководство.

- Този TFT LED панел се състои от субпиксели, за чието производство е необходима сложна технология. Въпреки това на екрана може да има няколко светли или тъмни пиксела. Тези пиксели няма да повлияят на качеството на работа на продукта.
- За да поддържате телевизора си в оптимално състояние, надстройте до най-новия софтуер. Използвайте функциите **Актуализиране сега** или **Автоматично актуализиране** от менюто на телевизора (🏠 > ⚙️ **Настройки** > **Поддръжка** > **Актуализиране на софтуер** > **Актуализиране сега** или **Автоматично актуализиране**).

Телевизорът не иска да се включи.

- Уверете се, че адаптерът за променлив ток е включен здраво в контакта и телевизора.
- Уверете се, че електрическият контакт работи и че индикаторът за захранване отдолу на телевизора свети непрекъснато в червено.
- Опитайте с натискане на бутона за включване/изключване (⏻) в долната част на телевизора, за да сте сигурни, че проблемът не е в дистанционното управление. Ако телевизорът се включи, вижте „Дистанционното управление не работи“.

Няма картина/видео/звук или картината/видеото/звукът от външно устройство са изкривени, или на телевизора е показано “Слаб или никакъв сигнал”, или не може да бъде намерен канал.

- Проверете дали свързването към устройството е правилно и дали всички кабели са включени докрай.
- Извадете и свържете повторно всички свързани кабели към телевизора и външните устройства. Ако е възможно, опитайте с нови кабели.
- Проверете дали е избран правилният входен източник (🏠 > **Източник**).
- Пуснете самодиагностика на телевизора, за да разберете дали проблемът е причинен от телевизора, или от устройството (🏠 > ⚙️ **Настройки** > **Поддръжка** > **Самодиагностика** > **Начало на тест на картината** или **Начало на тест на звука**).
- Ако резултатите от теста са нормални, рестартирайте свързаните устройства, като изключите захранващия кабел на всяко от тях и го включите отново. Ако проблемът не изчезне, направете справка с напътствията за свързване в ръководството за потребителя на свързаното устройство.
- Ако не използвате кабелна или сателитна приставка и телевизорът приема сигнали от антенен или кабелен конектор на стената, стартирайте **Автонастройка честота**, за да търсите канали (🏠 > ⚙️ **Настройки** > **Излъчване** > (Настройки за Автонастройка честота) > **Автонастройка честота**).
 - Възможно е **Настройки за Автонастройка честота** да не се появи в зависимост от модела или географския регион.
 - Ако използвате кабелна или сателитна приставка, направете справка в съответните им ръководства.

CI+ не работи.

- Вашият телевизор Samsung отговаря на стандартите CI+ 1.4.
- В случаите, в които стандартният интерфейсен модул на CI+ е несъвместим с това устройство, извадете модула и се свържете с оператора на CI+ за помощ.

Дистанционното управление не работи.

- Проверете дали индикаторът за захранване отдолу на телевизора мига, когато натиснете бутона за включване на дистанционното. Ако не е така, сменете батериите на дистанционното управление.
- Уверете се, че батериите са поставени с техните полюси (+/-) в правилната посока.
- Опитайте да насочите дистанционното управление директно към телевизора от разстояние 1,5 ~ 1,8 метра.
- Ако телевизорът ви е доставен в комплект с Дистанционно Samsung Smart (Bluetooth дистанционно), не забравяйте да сдвоите дистанционното с телевизора.

Дистанционното управление за кабелната или цифровата приставка не включва или изключва телевизора или не регулира силата на звука.

- Програмирайте дистанционното управление за кабелна кутия или цифрова приставка да работи с телевизора. Направете справка в ръководството за потребителя за кабелната кутия или цифровата приставка за код за телевизор SAMSUNG.

Настройките на телевизора се загубват след 5 минути.

- Телевизорът е в режим Режим за магазин. Сменете Режим на използване в менюто Общи на Домашен режим (🏠 > ⚙️ Настройки > Общи > Диспечер на системата > Режим на използване > Домашен режим).





Wi-Fi е с прекъсвания

- Уверете се, че телевизорът е свързан с мрежата (🏠 > ⚙️ Настройки > Общи > Мрежа > Състояние на мрежата).
- Проверете дали паролата за Wi-Fi е въведена правилно.
- Проверете разстоянието между телевизора и модема/рутера. Разстоянието не трябва да е повече от 15,2 м.
- Намалете смущенията, като не използвате или изключите другите безжични устройства. Също така проверете да няма препятствия между телевизора и модема/рутера. (Силата на Wi-Fi може да бъде понижена от уреди, безжични телефони, каменни стени/камини и др.)



- Свържете се с интернет доставчика си на интернет услуги и поискайте да рестартира мрежовия ви контур, за да се регистрират наново Mac адресите на новия ви модем/рутер и телевизора.

Проблеми с приложения за видео (Youtube и др.)

- Променете DNS на 8.8.8.8. Изберете  >  **Настройки** > **Общи** > **Мрежа** > **Състояние на мрежата** > **IP настр.** > **DNS настр.** > **Ръчно въвеждане** > **DNS сървър** > въведете 8.8.8.8 > **OK**.
- Рестартирайте, като изберете  >  **Настройки** > **Поддръжка** > **Самодиагностика** > **Нулиране на Smart Hub**.



Какво е дистанционна поддръжка?

Услугата за дистанционна поддръжка на Samsung ви предлага индивидуална поддръжка от техник на Samsung, който може дистанционно:

- Да диагностицира вашия телевизор
- Да регулира настройките на телевизора вместо вас
- Да върне фабричните настройки на вашия телевизор
- Да инсталира препоръчителните актуализации на фърмуера



Как работи дистанционната поддръжка?

Можете лесно да получите услугата за дистанционна поддръжка на Samsung за телевизора си:

1. Свържете се с центъра на Samsung и поискайте дистанционна поддръжка.
2. Отворете менюто на телевизора и отидете на раздел **Поддръжка**. ( >  **Настройки** > **Поддръжка**)
3. Изберете **Дистанционно управление**, след което прочетете и приемете споразуменията за услугата. Когато се появи екранът за PIN, дайте на техника PIN кода.
4. След това техникът ще получи достъп до вашия телевизор.

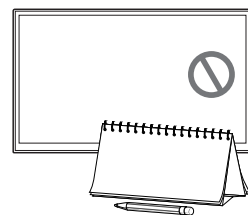
ЕСО сензор и яркост на екрана



Есо сензор автоматично регулира яркостта на телевизора. Тази функция измерва осветлението в стаята и оптимизира яркостта на телевизора автоматично, за да намали консумацията на енергия. Ако искате да изключите тази функция, отидете в  >  **Настройки** > **Общи** > **ЕСО решение** > **Откриване на околното осветление**.

- Ако екранът е твърде тъмен, докато гледате телевизия в тъмно помещение, това може да се дължи на функцията **Откриване на околното осветление**.
- Есо сензорът се намира отдолу на телевизора. Не блокирайте сензора с никакви предмети. Това може да намали яркостта на картината.

Грижа за телевизора

- Ако на екрана на телевизора е бил залепен стикер, може да останат следи след свалянето му. Моля, почистете следите, преди да гледате телевизора.
- Външните части и екранът на телевизора могат да се надраскат при почистване. Уверете се, че почиствате външните части и екрана внимателно, като използвате мека кърпа, за да предотвратите надрасквания.
- Не пръскайте с вода или други течности директно върху телевизора. Всякаква течност, която влезе в продукта, може да причини неизправност, пожар или токов удар.
- За да почистите екрана, изключете телевизора и избършете внимателно с микрофибърна кърпа петната и отпечатъците от пръсти по панела. Почиствайте корпуса или панела на телевизора с микрофибърна кърпа, навлажнена с малко вода. След това поийте влагата със суха кърпа. При почистването не натискайте силно по повърхността, защото може да повредите панела. Никога не използвайте запалими течности (напр. бензин, разреждатели и др.) или препарат за почистване. За упорити петна пръснете малко почистващ препарат за екрани върху микрофибърна кърпа и избършете петната.

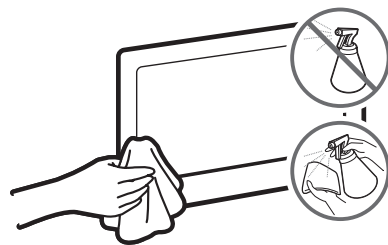

07 Спецификации и друга информация

Спецификации

Име на модел	UE43NU7442 / UE43NU7452 / UE43NU7472	UE50NU7442 / UE50NU7452 / UE50NU7472
Разделителна способност на дисплея	3840 x 2160	3840 x 2160
Размер на екрана измерено диагонално	43 инча 108 см	50 инча 125 см
Звук (Изход)	20 W	20 W
Размери (Ш x В x Д) Корпус Със стойка	970,2 x 563,2 x 58,8 мм 970,2 x 648,0 x 331,8 мм	1124,8 x 650,2 x 59,7 мм 1124,8 x 735,8 x 336,2 мм
Тегло Без стойка Със стойка	9,5 kg 12,1 kg	13,8 kg 16,5 kg
Име на модел	UE55NU7442 / UE55NU7452 / UE55NU7472	UE65NU7442 / UE65NU7452 / UE65NU7472
Разделителна способност на дисплея	3840 x 2160	3840 x 2160
Размер на екрана измерено диагонално	55 инча 138 см	65 инча 163 см
Звук (Изход)	20 W	20 W
Размери (Ш x В x Д) Корпус Със стойка	1238,6 x 714,2 x 59,3 мм 1238,6 x 800,0 x 350,1 мм	1457,5 x 837,3 x 59,7 мм 1457,5 x 922,8 x 378,0 мм
Тегло Без стойка Със стойка	17,2 kg 19,7 kg	25,1 kg 28,0 kg

Съображения за околната среда

Работна температура	10 °C до 40 °C (50°F до 104°F)
Работна влажност	10% до 80%, без конденз
Температура на съхраняване	-20°C до 45°C (-4°F до 113°F)
Влажност на съхраняване	5% до 95%, без конденз

- Конструкцията и спецификациите подлежат на промяна без предизвестие.
- За спецификациите на захранването и консумацията на енергия проверете етикета на продукта.
- Типичната консумация на енергия се измерва според IEC 62087.
- Етикетът е поставен на гърба на телевизора. (За някои модели етикетът се намира от вътрешната страна на капачето за терминали)

Намаляване на консумацията на енергия

Когато изключите телевизора, той влиза в режим на готовност. В режим на готовност той продължава да използва малко количество енергия. За да намалите консумацията на енергия, изваждайте щепсела на захранващия кабел от контакта, когато няма да използвате телевизора продължително време.

Лицензи

 DOLBY AUDIO™

POWERED BY
QUICKSET®

rovi guide

 **HEVC**Advance™
Covered by Patents at patentlist.hevcadvance.com

HDMI™
HIGH-DEFINITION MULTIMEDIA INTERFACE

The terms HDMI and HDMI High-Definition Multimedia Interface, and the HDMI Logo are trademarks or registered trademarks of HDMI Licensing LLC in the United States and other countries.

Препоръка - само за ЕС



С настоящото Samsung Electronics декларира, че това оборудване съответства на Директива 2014/53/EU. Пълният текст на Декларация за съвместимост за ЕС е наличен на следния интернет адрес: <http://www.samsung.com>; отидете на Support (Поддръжка) > Search Product Support (Търсене на поддръжка за продукта) и въведете името на модела.

Този уред може да се използва във всички страни на ЕС.

С функцията 5 GHz WLAN (Wi-Fi) може да се работи само в закрити помещения.

BT макс. мощност на предаване: 100mW при 2,4GHz – 2,4835GHz

Wi-Fi макс. мощност на предаване: 100mW при 2,4GHz–2,4835GHz, 5,15GHz–5,35GHz & 5,47GHz–5,725GHz



**Правилно изхвърляне на този продукт (отпадъчно електрическо и електронно оборудване)
(Налично в страни със системи за разделно сметосъбиране)**

Маркировката на продукта, принадлежностите или неговата документация показват, че продуктът и неговите електронни принадлежности (напр. захранващ кабел, слушалки, USB кабел) не трябва да се изхвърлят заедно с битовите отпадъци след края на експлоатационния им живот. За да се избегне възможна опасност за околната среда или човешкото здраве от неконтролирано изхвърляне на отпадъци, отделяйте тези елементи от другите видове отпадъци и го рециклирайте по отговорен начин, за да съдействате за устойчивото повторно използване на суровините.

Битовите потребители трябва да се обърнат или към магазина, откъдето са купили този уред, или към местните органи за подробни данни къде и как могат да предадат тези елементи за рециклиране, безопасно за околната среда.

Потребителите от предприятията трябва да се обърнат към доставчика си и да проверят условията в договора за покупка. Това изделие и неговите електронни принадлежности не трябва да се смесват с други търговски отпадъци при изхвърляне.



**Правилно изхвърляне на батериите в този продукт
(Налично в страни със системи за разделно сметосъбиране)**

Тази маркировка на батерията, ръководството или опаковката показва, че батериите на продукта не трябва да се изхвърлят с битовия отпадък в края на живота им. Където е маркирано, символите на химичните елементи Hg, Cd или Pb показват, че батерията съдържа живак, кадмий и олово над референтните стойности в Директива 2006/66 на ЕО. Ако батериите не се изхвърлят правилно, тези вещества може да причинят вреда на човешкото здраве и околната среда.

За да се предпазва околната среда и да се стимулира рециклирането, отделяйте батериите от други типове отпадък и ги рециклирайте в местните центрове за връщане на батерии.

За информация за ангажимента на Samsung към опазване на околната среда и специфичните за продукта регулаторни наредби, например REACH, WEEE, батериите и т.н. посетете http://www.samsung.com/uk/aboutsamsung/samsungelectronics/corporatecitizenship/data_corner.html

ПРЕДУПРЕЖДЕНИЕ - ЗА ДА ПРЕДОТВРАТИТЕ РАЗПРОСТРАНЕНИЕТО НА ПОЖАР, ДРЪЖТЕ СВЕЩИТЕ И ДРУГИ ПРЕДМЕТИ С ОТВОРЕНИ ПЛАМЪЦИ ДАЛЕЧ ОТ ПРОДУКТА ПРЕЗ ЦЯЛОТО ВРЕМЕ.





Тази страница е
нарочно оставена
празна.

Prije nego što pročitate korisnički priručnik

Ovaj televizor isporučuje se s korisničkim priručnikom i ugrađenom opcijom e-Manual.

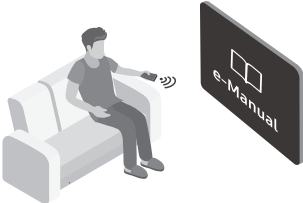

Prije čitanja ovog korisničkog priručnika pregledajte sljedeće:

	Korisnički priručnik	Pročitajte priloženi korisnički priručnik kako biste vidjeli informacije o sigurnosti, instaliranju, dodacima, početnim postavkama i specifikacije proizvoda.
	e-Manual	Dotatne informacije o ovom televizoru pročitate u opciji e-Manual ugrađenu u ovom proizvodu. <ul style="list-style-type: none">Kako biste otvorili opciju e-Manual, odaberite  >  Postavke > Podrška > Otvori e-Manual



Na web-mjestu možete preuzeti korisnički priručnik i pregledati sadržaj na računalu ili mobilnom uređaju.

Upoznavanje s pomoćnim funkcijama opcije e-Manual

- Nekim zaslonima izbornika nije moguć pristup iz opcije e-Manual.







	Pretraž.	Odaberite stavku među rezultatima pretraživanja za učitavanje odgovarajuće stranice.
A-Z	Indeks	Odaberite ključnu riječ kako biste došli do relevantne stranice. <ul style="list-style-type: none">Izbornici se možda neće prikazati ovisno o zemljopisnom području.
	Nedavno prikazano	Odaberite temu s popisa nedavno pregledanih tema.

Upoznavanje s funkcijama gumba koji se pojavljuju na stranici s temama u opciji e-Manual

	Pokušajte	Pristupite povezanoj stavci izbornika i odmah isprobajte značajku.
	Veza	Odmah pristupite podvučenoj temi koja se spominje na stranici u e-Manual.

Upozorenje! Važne sigurnosne upute

Prije korištenja televizora pročitajte sigurnosne upute.

OPREZ			Proizvod II. razreda: Ovaj simbol označava da nije potrebna sigurnosna veza s uzemljenjem.
POSTOJI RIZIK OD STRUJNOG UDARA. NEMOJTE OTVARATI.			
OPREZ: KAKO BI SE SMANJILA OPASNOST OD STRUJNOG UDARA, NE SKIDAJTE POKLOPAC (NITI STRAŽNJU STRANICU). UNUTAR UREĐAJA NEMA SKLOPOVA KOJE BISTE SAMI MOGLI POPRAVITI. SERVISIRANJE PREPUSTITE KVALIFICIRANOM OSOBLJU.			Izmjenični napon: nazivni napon označen navedenim simbolom predstavlja izmjenični napon.
	Ovaj simbol znači da je struja u unutrašnjosti visokog napona. Opasno je dolaziti u bilo kakav doticaj s unutarnjim sklopovima proizvoda.		Istosmjerni napon: nazivni napon označen navedenim simbolom predstavlja istosmjerni napon.
	Ovaj simbol naznačuje da je uz uređaj priložena važna dokumentacija o njegovom radu i održavanju.		Oprez. Pogledajte upute za upotrebu: Ovaj simbol upućuje korisnika da potraži dodatne informacije u pogledu sigurnosti u korisničkom priručniku.

- Utori i otvori na ormariću i na stražnjoj ili donjoj strani namijenjeni su za prozračivanje. Kako bi se osigurao pouzdan rad uređaja i njegova zaštita od pregrijavanja, ti utori i otvori nikada se ne smiju blokirati niti prekriti.
 - Ovaj uređaj nemojte smještati u zatvorene prostore poput police za knjige ili ugrađenog ormarića osim ako nije osigurano pravilno prozračivanje.
 - Uređaj nemojte smještati u blizini ili iznad radijatora ili otvora sustava grijanja kao ni na mjestu gdje bi bio izložen izravnom sunčevom svjetlu.
 - Na uređaj nemojte postavljati posude s vodom (vaze i sl.) jer to može dovesti do požara ili strujnog udara.
- Uređaj nemojte izlagati kiši niti ga smještati u blizinu vode (pored kade, umivaonika, sudopera ili posude za pranje rublja, u vlažan podrum ili u blizini bazena itd.). Ako na uređaj slučajno dospije voda, isključite ga iz napajanja i odmah se obratite ovlaštenom distributeru.
- Ovaj uređaj koristi baterije. U vašoj zajednici možda su na snazi propisi o zaštiti okoliša koji uređuju odlaganje baterija na pravilan način. Informacije o odlaganju i recikliranju zatražite od lokalnih vlasti.
- Zidne utičnice, produžne kabele i adaptere nemojte izlagati opterećenju većem od dopuštenog jer to može dovesti do požara ili strujnog udara.
- Kabeli za napajanje trebaju se postaviti tako da se izbjegne hodanje preko njih ili njihovo priklještenje predmetima koji su postavljeni na njih ili uz njih. Posebno pripazite na kabele na priključnim dijelovima, na zidnim utičnicama i mjestima na kojima oni izlaze iz uređaja.
- Kako bi se uređaj zaštitio od udara groma, kao i u slučaju kada se ostavlja bez nadzora ili se ne koristi duže vrijeme, iskopčajte ga iz zidne utičnice i isključite antenu ili kabelski sustav. Time se sprječava oštećenje uređaja uslijed udara groma ili izboja na naponskim vodovima.

- Prije priključivanja kabela za napajanje izmjeničnom strujom u utičnicu adaptera za istosmjernu struju provjerite odgovara li oznaka napona na adapteru za istosmjernu struju lokalnom naponu.
 - U otvorene dijelove uređaja nikada nemojte umetati metalne predmete. To može dovesti do strujnog udara.
 - Kako biste izbjegli strujni udar, nikada nemojte dodirivati unutarnju stranu uređaja. Uređaj smije otvarati samo kvalificirani tehničar.
 - Provjerite jeste li utaknuli kabel za napajanje do kraja. Prilikom iskopčavanja kabela za napajanje iz zidne utičnice uvijek ga držite za utikač. Nemojte ga nikada iskopčavati povlačeći kabel. Kabel za napajanje nipošto ne dodirujte vlažnim rukama.
 - Ako uređaj ne radi normalno – naročito ako iz njega dopiru neobični zvukovi ili mirisi – odmah ga iskopčajte iz napajanja i obratite se ovlaštenom distributeru ili servisnom centru.
 - Izvucite kabel za napajanje iz utičnice ako nećete koristiti televizor ili se spremate napustiti kuću na dulje vrijeme (naročito ako kod kuće ostaju djeca, starije ili nemoćne osobe bez nadzora).
 - Nakupljena prašina može uzrokovati strujni udar, proboj struje ili požar jer zbog nje kabel za napajanje može stvarati iskre ili toplinu ili izolacija može izgubiti svojstva.
 - Za informacije svakako se obratite ovlaštenom servisnom centru ako planirate postaviti televizor na mjesto gdje ima mnogo prašine, mjesto izloženo visokim ili niskim temperaturama, visokoj vlažnosti ili kemijskim tvarima, odnosno na mjesto gdje će raditi 24 sata dnevno kao što su zračne luke, željezničke stanice itd. Nepridržavanje ove upute može dovesti do ozbiljnih oštećenja televizora.
 - Koristite samo pravilno uzemljene utikače i zidne utičnice.
 - Nepravilno uzemljenje može prouzročiti električni udar ili oštećenje opreme. (Samo oprema klase I.)
 - Ako želite u potpunosti isključiti ovaj uređaj, iskopčajte ga iz zidne utičnice. Kako biste bili sigurni da uređaj možete prema potrebi brzo iskopčati, pobrinite se da su zidna utičnica i utikač lako dostupni.
 - Dodatke (bateriju itd.) spremite na sigurno mjesto izvan dohvata djece.
 - Uređaj nemojte bacati niti udarati. Ako je uređaj oštećen, isključite kabel za napajanje i obratite se servisnom centru tvrtke Samsung.
 - Ako želite očistiti uređaj, iskopčajte kabel za napajanje iz zidne utičnice i mekom, suhom krpom obrišite uređaj. Nemojte koristiti nikakve kemikalije poput voska, benzena, alkohola, razrjeđivača, insekticida, osvježivača zraka, maziva ili sredstava za pranje. Ove kemikalije mogu oštetiti izgled televizora ili obrisati oznake otisnute na njemu.
 - Uređaj nemojte izlagati kapanju ni prskanju.
 - Baterije nemojte bacati u vatru.
 - Baterije nemojte rastavljati, pregrijavati niti na njima izazivati kratki spoj.
 - Postoji opasnost od eksplozije ako baterije u daljinskom upravljaču zamijenite krivom vrstom baterija. Baterije mijenjajte samo baterijama iste ili jednakovrijedne vrste.
- * Slike i crteži navedeni u ovom korisničkom priručniku informativne su prirode i mogu se razlikovati od stvarnog izgleda uređaja. Dizajn i specifikacije proizvoda mogu se promijeniti bez prethodne najave. Ovaj proizvod nema podršku za CIS jezike (ruski, ukrajinski, kazaški) jer je proizveden za kupce na području EU.

Sadržaj

Prije nego što pročitate korisnički priručnik	2
Upozorenje! Važne sigurnosne upute	3

01 Sadržaj pakiranja

02 Postavljanje televizora

Postavljanje televizora na zid	7
Osiguravanje odgovarajućeg prozračivanja televizora	8
Pričvrščivanje televizora na postolje	8
Sigurnosne mjere opreza: Postavljanje televizora na zid kako bi se spriječio pad	9

03 Samsung pametni daljinski upravljač

Više o gumbima na daljinskom upravljaču	
Samsung pametni daljinski upravljač	10
Uparivanje televizora s upravljačem	
Samsung pametni daljinski upravljač	11
Umetanje baterija u upravljač	
Samsung pametni daljinski upravljač	11

04 Pokretanje početnog postavljanja

Korištenje funkcije TV upravljač	12
----------------------------------	----

05 Povezivanje s mrežom

Povezivanje s mrežom – bežična mreža	13
Povezivanje s mrežom – žičana mreža	13

06 Rješavanje problema i održavanje

Rješavanje problema	14
Što je Podrška na daljinu?	16
Ekološki senzor i svjetlina zaslona	16
Briga o televizoru	17

07 Specifikacije i ostale informacije

Specifikacije	18
Uvjeti u okruženju	18
Smanjenje potrošnje energije	19
Licence	19

01 Sadržaj pakiranja

Provjerite jesu li s televizorom isporučeni sljedeći dodaci. Ako neki predmeti nedostaju, obratite se distributeru.

- Samsung pametni daljinski upravljač & baterije (AAA x 2)
- Korisnički priručnik
- Kabel za napajanje televizora
- Jamstvena kartica/Vodič kroz zakonske propise (nije dostupno na nekim lokacijama)



- Boja i oblik predmeta mogu se razlikovati ovisno o modelu.
- Kabeli koji nisu uključeni u paket mogu se kupiti zasebno.
- Prilikom otvaranja pakiranja provjerite ima li dodatka iza materijala pakiranja ili u njemu.

Moguća je naplata naknade za administraciju u slučaju:

- pozivanja inženjera na vaš zahtjev, ako se ustanovi da je proizvod ispravan (tj. niste pročitali korisnički priručnik).
- dostave uređaja u servisni centar, ako se ustanovi da je proizvod ispravan (tj. niste pročitali korisnički priručnik).

O iznosu administrativne naknade bit ćete obaviješteni prije tehničarovog posjeta.



Upozorenje: zasloni se prilikom rukovanja mogu oštetiti izravnim pritiskom. Preporučujemo podizanje televizora za rubove kao što je prikazano.



02 Postavljanje televizora

Postavljanje televizora na zid



Ako ovaj televizor postavljate na zid, pažljivo slijedite upute proizvođača. Ako televizor nije pravilno postavljen, on može skliznuti ili pasti što može uzrokovati teške povrede djece ili odraslih osoba te ozbiljno oštećenje televizora.

Za modele s isporučenim adapterom za zidni nosač prije montiranja nosača na zid postavite adapter kao što je prikazano na slici.

- Pročitajte upute za montiranje priložene uz komplet za montiranje na zid tvrtke Samsung.

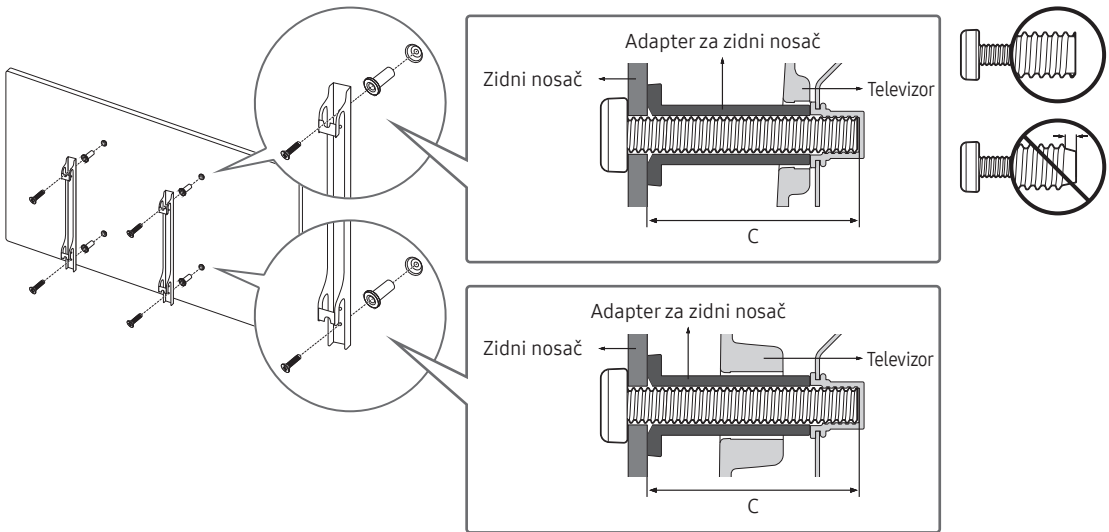

- Samsung Electronics ne snosi odgovornost za oštećenja uređaja ili ozljede korisnika ako korisnik odabere samostalno postaviti zidni nosač.
- Zidni nosač postavite na čvrsti zid okomit na pod. Prije nego što postavite zidni nosač na neku podlogu koja nije gipsana ploča, obratite se svom najbližem distributeru za dodatne informacije. Ako televizor postavljate na strop ili nakošeni zid, može pasti i prouzročiti teške tjelesne ozljede.
- Standardne dimenzije zidnih nosača prikazane su u tablici na sljedećoj stranici.
- Ako montirate zidni nosač drugog proizvođača, imajte na umu da je dužina vijaka koju možete koristiti za pričvršćivanje televizora na zidni nosač navedena u stupcu C tablice na sljedećoj stranici.
- Prilikom montiranja nosača na zid, preporučujemo da pričvrstite sva četiri vijka prema standardu VESA.
- Ako želite montirati zidni nosač koji se na zid pričvršćuje samo s dva gornja vijka, svakako koristite zidni nosač tvrtke Samsung koji podržava ovu vrstu montaže. (Možda nećete moći kupiti ovu vrstu zidnog nosača ovisno o geografskom području.)

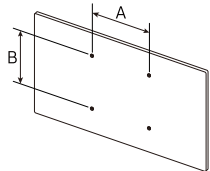
Veličina zaslona u inčima	Specifikacije rupa za vijke prema standardu VESA (A * B) u milimetrima	C (mm)	Standardni vijak	Količina	
43-55	200 x 200	43-45	M8	4	
65	400 x 400				



Zidni nosač nemojte postavljati dok je televizor uključen. To može dovesti do ozljeda uzrokovanih strujnim udarom.

- Ne koristite vijke koji su duži od standardnih veličina ili nisu usklađeni sa specifikacijama za vijke unutar standarda VESA. Predugački vijci mogu oštetiti unutrašnjost televizora.
- Kod zidnih nosača koji ne odgovaraju specifikacijama za vijke unutar standarda VESA, dužina vijaka može se razlikovati ovisno o specifikacijama zidnih nosača.
- Nemojte prečvrsto zategnuti vijke. To može oštetiti uređaj i uzrokovati njegov pad, što može dovesti do tjelesnih ozljeda. Tvrtka Samsung nije odgovorna za takve nesretne slučajeve.
- Tvrtka Samsung ne preuzima odgovornost za štetu na uređaju ili tjelesne povrede proizašle iz upotrebe zidnog nosača koji ne odgovara VESA standardu ili nije specificiran ili ako korisnik ne prati upute za montažu uređaja.
- Nemojte montirati televizor tako da bude nagnut za više od 15 stupnjeva.
- Neka televizor na zid uvijek postavljaju dvije osobe.

Osiguravanje odgovarajućeg prozračivanja televizora

Prilikom postavljanja televizora ostavite razmak od najmanje 10 cm između televizora i drugih predmeta (zidovi, stranice ormarića itd.) kako bi se zajamčila potrebna ventilacija. Nepostojanje odgovarajuće ventilacije može uzrokovati požar ili probleme s proizvodom uslijed povećanja njegove interne temperature.

Kad postavljate televizor na postolje ili na zidni nosač, preporučujemo da koristite isključivo dijelove koje je isporučila tvrtka Samsung Electronics. Korištenje dijelova drugih proizvođača može dovesti do poteškoća s uređajem ili do ozljeda uzrokovanih padom uređaja.

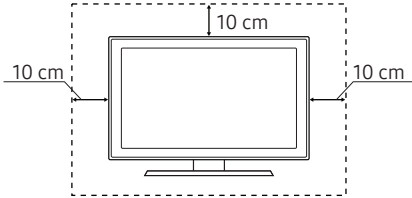
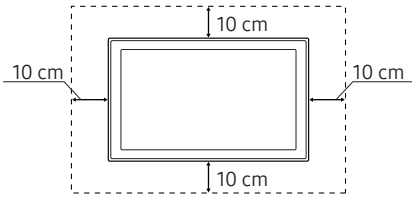
Postavljanje s postoljem	Postavljanje sa zidnim nosačem
	

Pričvršćivanje televizora na postolje

Provjerite imate li sve prikazane dodatke, a postolje trebate sastaviti slijedeći priložene upute za sastavljanje.

Sigurnosne mjere opreza: Postavljanje televizora na zid kako bi se spriječio pad



Opres: potezanje, guranje ili penjanje na televizor može uzrokovati njegov pad. Naročito pripazite da se djeca ne ljujaju na televizoru i da ga ne destabiliziraju. To može dovesti do prevrtanja televizora i rezultirati ozbiljnim ozljedama ili smrću. Slijedite sve sigurnosne upute navedene u sigurnosnom letku koji je isporučen s televizorom. Radi povećanja stabilnosti i sigurnosti montirajte uređaj protiv pada koji je opisan u nastavku.



UPOZORENJE: Televizor nemojte nikada postavljati na mjesto koje nije stabilno. Televizor može pasti i prouzročiti teške ozljede ili smrt. Kako biste spriječili ozljede, posebice kada je riječ o djeci, slijedite jednostavne mjere opreza navedene u nastavku:

- upotrebljavajte ormariće ili postolja koje preporučuje proizvođač televizora.
- upotrebljavajte isključivo namještaj koji može poslužiti kao siguran oslonac za televizor.
- pazite da televizor ne prelazi rubove namještaja na kojemu se nalazi.
- ne postavljajte televizor na visoki namještaj (npr. ormare ili police za knjige), a da prethodno ne pričvrstite namještaj i televizor za odgovarajući oslonac.
- između televizora i namještaja na kojemu se nalazi nemojte postavljati tkaninu ili sličan materijal.
- upozorite djecu na opasnosti koje mogu nastati zbog penjanja na namještaj kako bi se dosegnuo televizor ili njegove kontrole.

Ako želite zadržati i premjestiti televizor koji ste zamijenili novim, morate primijeniti iste mjere opreza i sa starim televizorom.

Sprječavanje pada televizora

1. Koristeći odgovarajuće vijke dobro pričvrstite nosače na zid.
Provjerite jesu li vijci dobro pričvršćeni u zid.
 - Ovisno o vrsti zida, možda će vam zatrebati dodatni materijal poput kotve.
2. Koristeći odgovarajuću veličinu vijaka dobro pričvrstite par nosača na televizor.
 - Informacije o specifikacijama za vijke potražite u dijelu za standardne vijke u tablici u odjeljku „Postavljanje televizora na zid“.
3. Povežite nosače pričvršćene na televizor i nosače pričvršćene na zid snažnom izdržljivom uzicom i zatim je čvrsto zavežite.
 - Televizor postavite blizu zida kako ne bi pao prema natrag.
 - Povežite uzicu tako da nosači pričvršćeni na zid budu na istoj ili nižoj visini od nosača pričvršćenih na stražnjoj strani televizora.

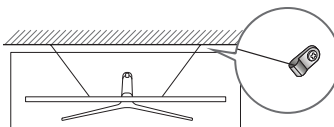
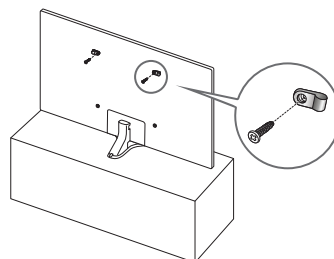

- Boja i oblik proizvoda mogu varirati ovisno o modelu.

03 Samsung pametni daljinski upravljač

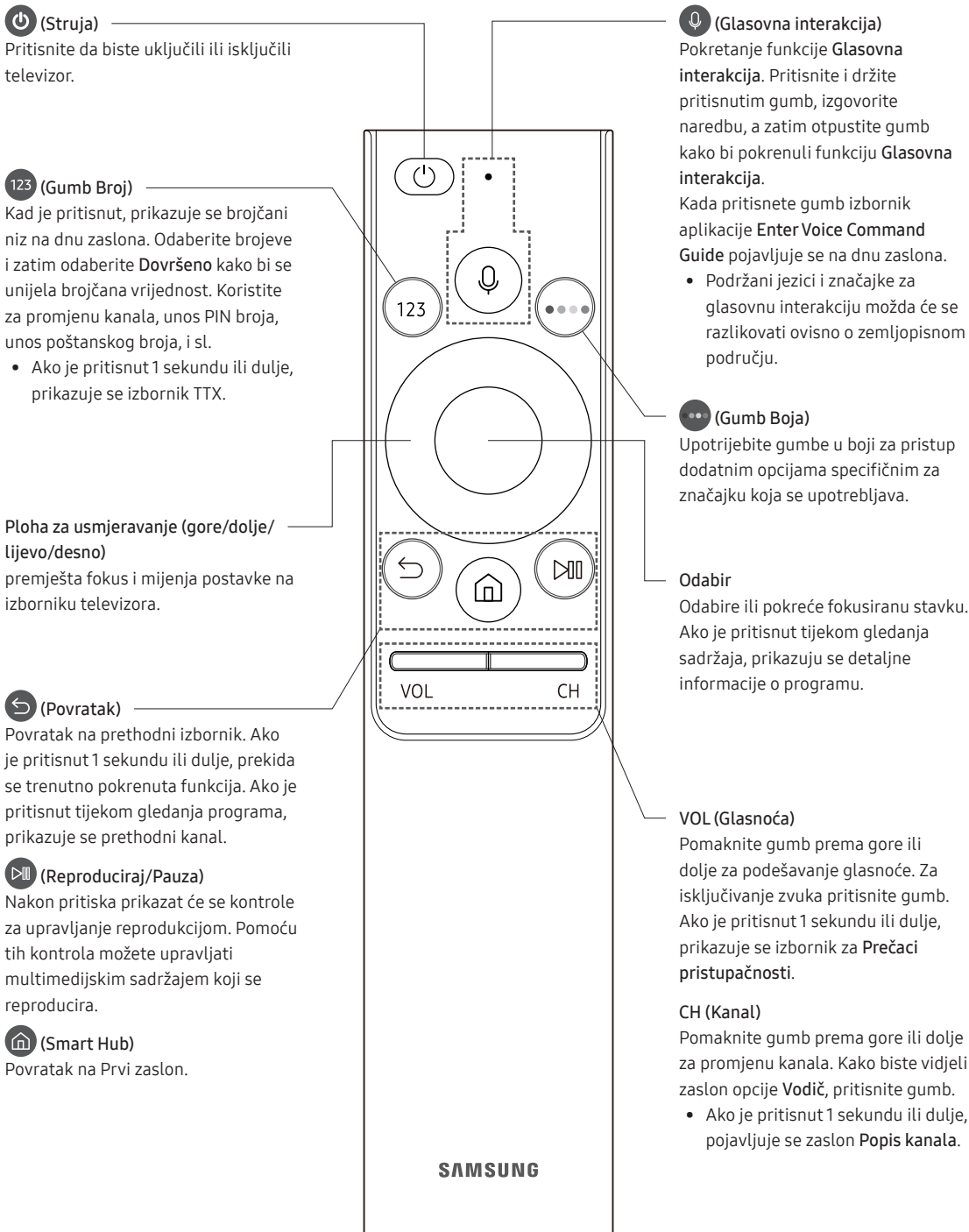

Više o gumbima na daljinskom upravljaču Samsung pametni daljinski upravljač

- Slike, gumbi i funkcije daljinskog upravljača Samsung pametni daljinski upravljač mogu se razlikovati ovisno o modelu.



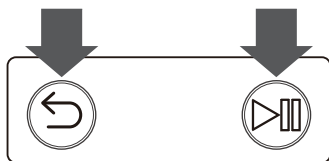



Uparivanje televizora s upravljačem Samsung pametni daljinski upravljač

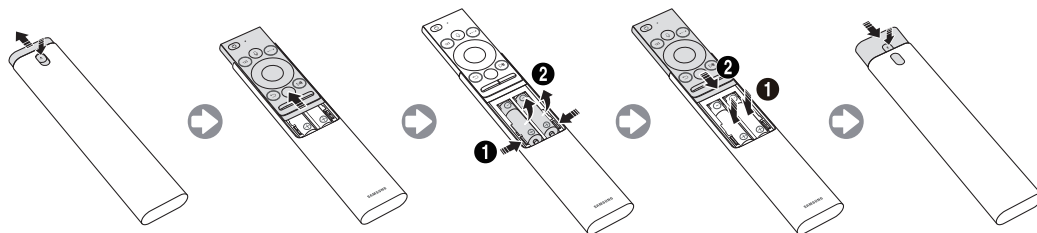

Kad uključite televizor prvi put, upravljač Samsung pametni daljinski upravljač automatski se uparuje s televizorom. Ako se upravljač Samsung pametni daljinski upravljač ne upari automatski, usmjerite ga prema senzoru daljinskog upravljača na televizoru, a zatim istovremeno pritisnite gumb  i  kao što je prikazano na slici slijeva i držite ih pritisnutima 3 sekunde ili duže.

Umetanje baterija u upravljač Samsung pametni daljinski upravljač



1. Pritisnite gumb  pri vrhu stražnje strane upravljača Samsung pametni daljinski upravljač. Upravljač će lagano iskočiti iz poklopca.
 2. Okrenite upravljač, a zatim ga povucite prema gore da se odjeljak za bateriju potpuno otkrije.
 3. Ako se u daljinskom upravljaču nalaze baterije, pritisnite gumb  i  na objema stranama odjeljka za bateriju i uklonite postojeće baterije.
 4. Umetnite dvije nove baterije (1,5 V vrste AAA) u odjeljak za baterije s pravilno okrenutim polaritetima baterija (+, -). Kada završite, povucite daljinski upravljač gotovo do njegovog izvornog položaja.
 5. Okrenite daljinski upravljač, zatim pritisnite i držite gumb  na stražnjoj strani, a potom povucite daljinski upravljač prema dolje da sjedne na mjesto.
- Za dulje trajanje baterija preporučuje se korištenje alkalnih baterija.

04 Pokretanje početnog postavljanja

Kada prvi put uključite televizor, početno postavljanje pokrenut će se automatski. Početno postavljanje omogućuje vam istodobno konfiguriranje osnovnih postavki za rad televizora, npr. primanje emitiranja, pretraživanje kanala, mrežnu vezu itd.

- Prije pokretanja početnog postavljanja obavezno priključite vanjske uređaje.
- Za korištenje pametnih značajki televizora televizor mora biti povezan s internetom.
- Privremeno se može pojaviti buka kada televizor komunicira s mobilnim uređajima.
- Aplikacija SmartThings dostupna je na mobilnim uređajima za Android 6.0 ili noviji i iOS 10 ili noviji.
- Kako biste izveli inicijalizaciju pomoću aplikacije SmartThings, mobilni uređaj mora biti povezan putem Wi-Fi mreže.
- Kada se skočni prozor za postavljanje ne prikaže automatski u aplikaciji SmartThings na mobilnom uređaju, nastavite s postupkom nakon ručnog dodavanja televizora u odjeljku **Dodaj uređaj** na nadzornoj ploči aplikacije SmartThings.

Početno postavljanje možete pokrenuti i putem izbornika televizora (🏠 > ⚙️ Postavke > Općenito > Pokreni postavljanje).

Slijedite upute na zaslonu početnog postavljanja i konfigurirajte osnovne postavke televizora prema okruženju gledanja.

Korištenje funkcije TV upravljač

Televizor možete uključiti pomoću gumba **TV upravljač** pri dnu televizora, a zatim upotrijebite Izbornik za upravljanje.

Opcija **Izbornik za upravljanje** pojavljuje se kada se pritisne TV upravljač dok je televizor uključen. Informacije o njegovoj upotrebi potražite na slici u nastavku.

- Zaslom se može zatamniti ako zaštitna folija na logotipu SAMSUNG ili pri dnu televizora nije skinuta. Skinite zaštitnu foliju.

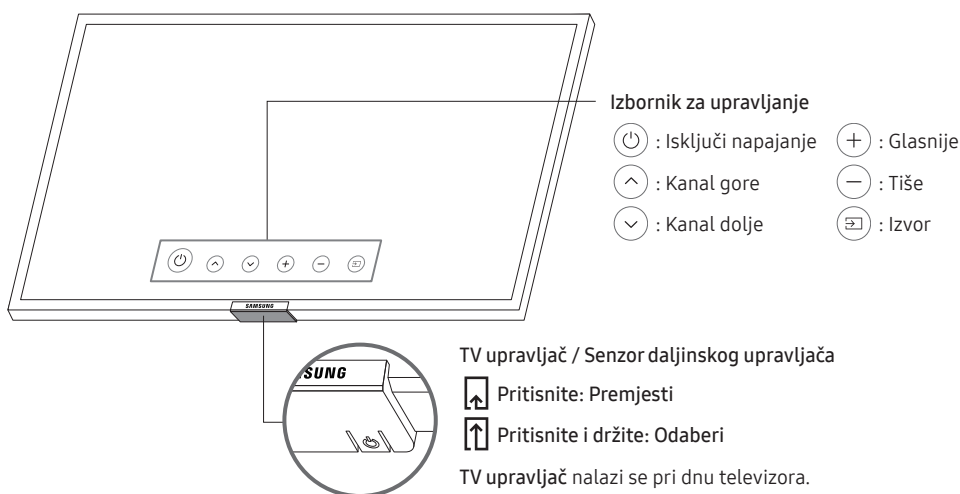

05 Povezivanje s mrežom

Povezivanje televizora s mrežom daje vam pristup mrežnim uslugama poput usluge Smart Hub, kao i ažuriranim verzijama softvera.

Povezivanje s mrežom – bežična mreža

Povežite televizor s Internetom koristeći standardni usmjernik ili modem.

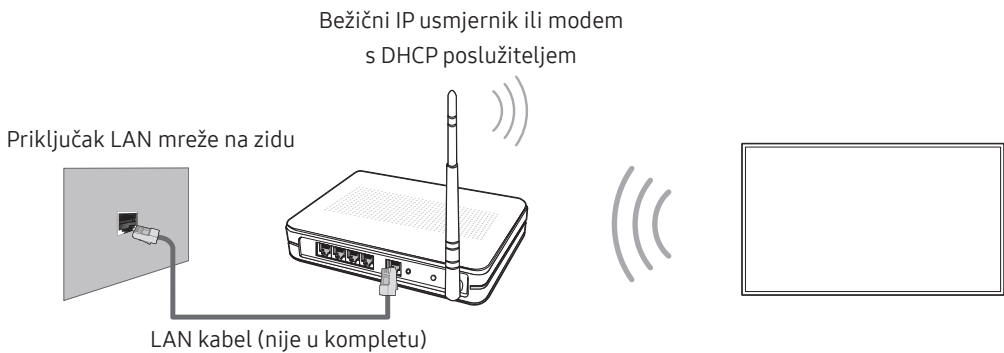

Povezivanje s mrežom – žičana mreža

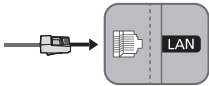

Povežite televizor s mrežom pomoću LAN kabela.

- Televizor ne podržava mrežne brzine manje ili jednake 10 Mb/s.
- Za vezu koristite kabel kategorije 7 (vrste STP*).

* Shielded Twist Pair

06 Rješavanje problema i održavanje

Rješavanje problema

Ako dođe do problema s radom televizora, najprije pregledajte ovaj popis mogućih problema i rješenja. Pročitajte i odjeljak Rješavanje problema u uputama u elektroničkom obliku. Ako se ne može primijeniti nijedan savjet za rješavanje problema, posjetite web-mjesto "www.samsung.com", a zatim pritisnite Podrška ili se obratite centru za korisničku podršku s popisa koji se nalazi na posljednjoj stranici ovog priručnika.

- Ovaj TFT LED zaslon sastoji se od podpiksela koji se proizvode pomoću napredne tehnologije. No, na zaslonu može biti nekoliko svijetlih ili tamnih piksela. Ti pikseli nemaju utjecaj na radne karakteristike uređaja.
- Kako bi vaš televizor bio u optimalnom stanju, nadogradite ga na najnoviji softver. Upotrijebite funkcije **Ažuriraj sada** ili **Automatsko ažuriranje**. na izborniku televizora (🏠 > ⚙️ Postavke > Podrška > Ažuriranje softvera > Ažuriraj sada ili Automatsko ažuriranje.).

Televizor se ne može uključiti.

- Provjerite je li kabel za napajanje izmjeničnom strujom dobro priključen u televizor i u zidnu utičnicu.
- Provjerite radi li zidna utičnica i svijetli li indikator napajanja na dnu televizora u crvenoj boji.
- Pokušajte pritisnuti gumb za napajanje (🔌) na donjoj strani televizora kako biste provjerili je li problem u daljinskom upravljaču. Ako se televizor uključuje, pogledajte odjeljak „Daljinski upravljač ne radi“.

Nema slike/videozapisa/zvuka. slika/videozapis/zvuk s vanjskog uređaja izobličeni, na televizoru se prikazuje "Signal je slab ili ga nema" ili ne možete pronaći kanal.

- Provjerite jesu li priključci na televizor ispravno povezani, a kablovi u potpunosti umetnuti.
- Uklonite i ponovo priključite sve kabele koji su priključeni u televizor i vanjske uređaje. Isprobajte nove kabele ako je to moguće.
- Potvrdite je li odabran ispravan izvor ulaznog signala (🏠 > Izvor).
- Pokrenite samodijagnozu televizora kako biste odredili je li problem uzrokovao televizor ili uređaj (🏠 > ⚙️ Postavke > Podrška > Samodijagnoza > Pokrenite ispitivanje slike ili Pokrenite ispitivanje zvuka).
- Ako su rezultati testiranja normalni, ponovno pokrenite priključene uređaje tako da iskopčate kabel za napajanje pojedinog uređaja i ponovno ga priključite. Ako se problem nastavi pojavljivati, pogledajte vodič za priključivanje u korisničkom priručniku priključenog uređaja.
- Ako ne koristite kablanski ili satelitski uređaj nego televizor prima signale s antene ili putem kablenskog priključka na zidu, pokrenite **Automatsko podešavanje** kako biste pretražili kanale (🏠 > ⚙️ Postavke > Emitiranje > (Postavke automatskog podešavanja) > Automatsko podešavanje).
 - Funkcija **Postavke automatskog podešavanja** možda se neće prikazati ovisno o modelu ili zemljopisnom području.
 - Ako koristite kablanski ili satelitski uređaj, pročitajte priručnik za kabel ili satelitski uređaj.

CI+ ne funkcionira.

- Televizor tvrtke Samsung usklađen je sa standardima CI+ 1.4.
- Tamo gdje modul CI+ Common Interface nije kompatibilan s ovim uređajem, uklonite modul i kontaktirajte CI+ operatera za pomoć.

Daljinski upravljač ne radi.

- Provjerite treperi li indikator napajanja na dnu televizora kada pritisnete gumb za uključivanje/isključivanje na daljinskom upravljaču. Ako ne treperi, zamijenite baterije daljinskog upravljača.
- Provjerite jesu li baterije umetnute s pravilno okrenutim polovima (+/-).
- Pokušajte usmjeriti daljinski upravljač izravno prema televizoru s otprilike 1,5 do 1,8 metra udaljenosti.
- Ako je uz vaš televizor isporučen upravljač Samsung pametni daljinski upravljač, (Bluetooth daljinski upravljač) uparite ga s televizorom.

Daljinski upravljač kablenskog ili satelitskog uređaja ne uključuje/isključuje televizor niti podešava glasnoću.

- Programirajte daljinski upravljač kablenskog ili satelitskog uređaja za upravljanje televizorom. U uputama za korištenje kablenskog ili satelitskog prijemnika potražite šifru za televizor tvrtke SAMSUNG.

Postavke televizora gube se nakon 5 minuta.

- Televizor je u načinu rada Maloprodajni način. Promijenite opciju Način korištenja na izborniku Općenito u Kod kuće (🏠) > ⚙️ Postavke > Općenito > Upravitelj sustava > Način korištenja > Kod kuće).



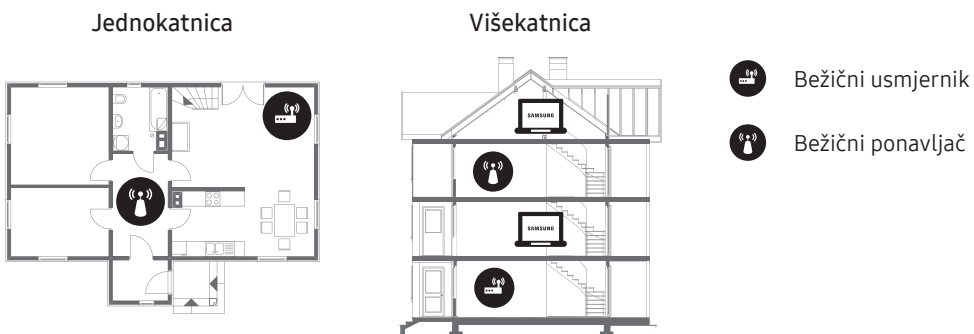

Povremeni prekid rada Wi-Fi mreže

- Provjerite je li televizor povezan s mrežom (🏠) > ⚙️ Postavke > Općenito > Mreža > Status mreže).
- Provjerite je li lozinka za Wi-Fi pravilno unesena.
- Provjerite udaljenost između televizora i modema/usmjernika. Udaljenost ne bi smjela biti veća od 15,2 m.
- Smetnje možete smanjiti ako isključite bežične uređaje ili ako ih ne upotrebljavate. Također, provjerite postoje li prepreke između televizora i modema/usmjernika (snagu Wi-Fi signala mogu oslabiti kućanski aparati, bežični telefoni, kamini zidovi/kamini itd.).



- Obratite se davatelju internetskih usluga (ISP) i zatražite od njih da ponovno postave mrežu za ponovnu registraciju Mac adresa vašeg novog modema/usmjernika i televizora.

Problemi s aplikacijama za videozapise (Youtube itd.)

- Promijenite DNS na 8.8.8.8. Odaberite  >  Postavke > Općenito > Mreža > Status mreže > IP postavke > DNS postavka > Ručni upis > DNS poslužitelj > unesite 8.8.8.8 > U redu.
- Ponovno postavite odabirom funkcije  >  Postavke > Podrška > Samodijagnoza > Smart Hub - vraćanje na zadane postavke.



Što je Podrška na daljinu?

Podrška na daljinu tvrtke Samsung usluga je koja nudi podršku s tehničarom tvrtke Samsung koji može uz osobni pristup učiniti sljedeće na daljinu:

- prepoznati problem na televizoru
- prilagoditi postavke televizora umjesto vas
- vratiti tvorničke postavke vašeg televizora
- instalirati preporučena ažuriranja programskih datoteka



Kako Podrška na daljinu funkcionira?

Možete jednostavno dobiti uslugu podrške na daljinu tvrtke Samsung za televizor:

1. Nazovite centar za korisničku podršku tvrtke Samsung i zatražite podršku na daljinu.
2. Otvorite izbornik na televizoru i prijedite na odjeljak Podrška. ( >  Postavke > Podrška)
3. Odaberite opciju Upravljanje na daljinu, zatim pročitajte i potvrdite pristanak na ugovor o usluzi. Kad se pojavi zaslon za PIN kod, tehničaru dajte PIN broj.
4. Tehničar će tada pristupiti vašem televizoru.

Ekološki senzor i svjetlina zaslona



Ekološki senzor automatski podešava svjetlinu zaslona televizora. Ova značajka mjeri svjetlost u prostoriji i automatski optimizira svjetlinu zaslona televizora kako bi se smanjila potrošnja energije. Ako želite isključiti ovu funkciju, otvorite  >  Postavke > Općenito > Ekološko rješenje > Otkrivanje osvjetljenja okoline.

- Ako je zaslon previše taman dok gledate televizijski sadržaj u zatamnjenoj prostoriji, razlog tome može biti funkcija Otkrivanje osvjetljenja okoline.
- Ekološki se senzor nalazi na dnu televizora. Nemojte blokirati senzor nikakvim predmetom. To može smanjiti svjetlinu slike.

Briga o televizoru

- Ako se na zaslon televizora zalijepi naljepnica, nakon uklanjanja naljepnice mogu ostati njezini tragovi. Očistite tragove prije gledanja sadržaja na televizoru.
- Tijekom čišćenja mogu nastati ogrebotine na vanjskim površinama televizora i njegovom zaslonu. Kako biste izbjegli stvaranje ogrebotina, pažljivo brišite vanjske površine i zaslon mekom krpom.
- Nemojte prskati vodu ili neku drugu tekućinu izravno na televizor. Tekućina koja uđe u proizvod može uzrokovati kvar, požar ili strujni udar.
- Kako biste očistili televizor, najprije isključite televizor, a potom nježno obrišite mrlje i otiske prstiju na ploči krpom od mikrovlakana. Kućište ili ploču televizora čistite krpom od mikrovlakana natopljenom malom količinom vode. Nakon toga uklonite vlagu suhom krpom. Tijekom čišćenja nemojte primjenjivati jaku silu na površinu jer možete oštetiti ploču. Nemojte upotrebljavati zapaljive tekućine (benzen, razrjeđivač itd.) ili sredstvo za čišćenje. Za tvrdokornije mrlje nanosite manju količinu sredstva za čišćenje zaslona na krpom, a potom krpom nježno obrišite mrlje.

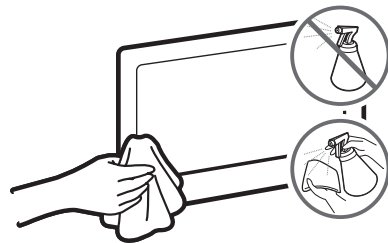

07 Specifikacije i ostale informacije

Specifikacije

Naziv modela	UE43NU7442 / UE43NU7452 / UE43NU7472	UE50NU7442 / UE50NU7452 / UE50NU7472
Rezolucija zaslona	3840 x 2160	3840 x 2160
Veličina zaslona Mjereno po dijagonali	43 inča 108 cm	50 inča 125 cm
Zvuk (izlaz)	20 W	20 W
Dimenzije (š x v x d) Kućište S postoljem	970,2 x 563,2 x 58,8 mm 970,2 x 648,0 x 331,8 mm	1124,8 x 650,2 x 59,7 mm 1124,8 x 735,8 x 336,2 mm
Težina Bez postolja S postoljem	9,5 kg 12,1 kg	13,8 kg 16,5 kg
Naziv modela	UE55NU7442 / UE55NU7452 / UE55NU7472	UE65NU7442 / UE65NU7452 / UE65NU7472
Rezolucija zaslona	3840 x 2160	3840 x 2160
Veličina zaslona Mjereno po dijagonali	55 inča 138 cm	65 inča 163 cm
Zvuk (izlaz)	20 W	20 W
Dimenzije (š x v x d) Kućište S postoljem	1238,6 x 714,2 x 59,3 mm 1238,6 x 800,0 x 350,1 mm	1457,5 x 837,3 x 59,7 mm 1457,5 x 922,8 x 378,0 mm
Težina Bez postolja S postoljem	17,2 kg 19,7 kg	25,1 kg 28,0 kg

Uvjeti u okruženju

Radna temperatura	10 °C do 40 °C (50 °F do 104 °F)
Radna vlažnost	10% do 80%, bez kondenzacije
Temperatura pohrane	-20 °C do 45 °C (-4 °F do 113 °F)
Vlažnost prilikom pohrane	5% do 95%, bez kondenzacije

- Dizajn i specifikacije podložni su promjenama bez prethodne obavijesti.
- Informacije o napajanju i potrošnji energije potražite na naljepnici s oznakom zalijepljenoj na proizvod.
- Tipična potrošnja energije izmjerena je u skladu sa standardom IEC 62087.
- Naljepnica s oznakom nalazi se na stražnjoj strani televizora. (Kod nekih modela naljepnicu s oznakom možete pronaći s unutarnje strane poklopca priključka.)

Smanjenje potrošnje energije

Kad isključite televizor, on ulazi u stanje pripravnosti. U stanju pripravnosti televizor i dalje koristi malu količinu energije. Kako biste smanjili potrošnju energije, iskopčajte kabel za napajanje ako televizor nećete koristiti tijekom dužeg razdoblja.

Licence

 DOLBY AUDIO™

POWERED BY
QUICKSET®

rovi guide

 **HEVC**Advance™
Covered by Patents at patentlist.hevcadvance.com

HDMI™
HIGH-DEFINITION MULTIMEDIA INTERFACE

The terms HDMI and HDMI High-Definition Multimedia Interface, and the HDMI Logo are trademarks or registered trademarks of HDMI Licensing LLC in the United States and other countries.

Preporuka – samo za EU



Tvrtka Samsung Electronics ovime izjavljuje kako je ova oprema u skladu s Direktivom 2014/53/EU.

Cjelokupan tekst EU izjave o sukladnosti dostupan je na sljedećoj internetskoj adresi: <http://www.samsung.com> odaberite Podrška > Potraži podršku i unesite naziv modela.

Ova se oprema smije koristiti u svim državama EU-a.

Funkcija WLAN(Wi-Fi) od 5 GHz ove opreme može se koristiti samo u zatvorenim prostorima.

BT maks. snaga odašiljača: 100 mW pri 2,4GHz – 2,4835 GHz

Wi-Fi maks. snaga odašiljača: 100 mW pri 2,4 GHz – 2,4835 GHz, 5,15 GHz – 5,35 GHz & 5,47 GHz – 5,725 GHz



Pravilno odlaganje ovog uređaja (otpadna električna & elektronička oprema)

(Primjenjivo u državama sa sustavima odvojenog prikupljanja otpada)

Ova oznaka na proizvodu, dodacima i dokumentaciji označavaju da se proizvod i njegovi elektronički dodaci (npr. punjač, slušalice, USB kabel) na kraju svog vijeka trajanja ne smiju odlagati s ostalim otpadom iz domaćinstva. Kako biste spriječili zagađivanje okoliša ili narušavanje zdravlja ljudi zbog nekontroliranog odlaganja otpada, ove predmete svakako odvojite od ostalih vrsta otpada i odgovorno ih reciklirajte kako biste potpomogli održivo iskorištavanje materijalnih resursa.

Privatni korisnici informacije o mjestima i načinu recikliranja ovog proizvoda koje je sigurno za okoliš mogu zatražiti od trgovca kod kojeg su kupili proizvod ili ureda lokalnih vlasti.

Tvrtke bi se trebale obratiti svom dobavljaču i provjeriti odredbe i uvjete ugovora o kupovini.

Ovaj proizvod i njegovi elektronički dodaci se prilikom odlaganja ne bi smjeli miješati s ostalim komercijalnim otpadom.



Pravilno odlaganje baterija iz ovog proizvoda

(Primjenjivo u državama sa sustavima odvojenog prikupljanja otpada)

Ova oznaka na bateriji, priručniku ili pakiranju označava da se baterija u ovom proizvodu na kraju vijeka trajanja ne smije odlagati s ostalim kućanskom otpadom. Kemijski simboli Hg, Cd ili Pb na oznakama upućuje da baterija sadrži razine žive, kadmija ili olova više od referentnih razina u Direktivi EZ 2006/66. Ako se baterije ne odlože na pravilan način te tvari mogu naškoditi zdravlju ljudi i okolišu.

Radi zaštite prirodnih resursa i promicanja ponovnog korištenja sirovina, baterije odvojite od ostalog otpada i reciklirajte ih u sklopu lokalnog sustava besplatnog vraćanja baterija.

Informacije o obvezama tvrtke Samsung u vezi s okolišem i regulatornim obvezama specifičnim za uređaj, npr. REACH, WEEE ili onima o baterijama, potražite na adresi http://www.samsung.com/uk/aboutsamsung/samsungelectronics/corporatecitizenship/data_corner.html



UPOZORENJE – KAKO NE BI DOŠLO DO POŽARA, UVIJEK DRŽITE SVIJEĆE I DRUGE IZVORE OTVORENOG PLAMENA PODALJE OD UREĐAJA.



Ova je stranica namjerno
ostavljena praznom.

Než si přečtete tuto uživatelskou příručku

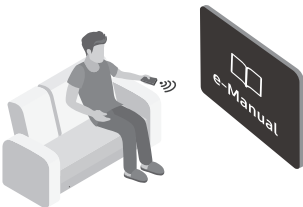

Tento televizor se dodává s uživatelskou příručkou a zabudovanou elektronickou příručkou e-Manual. Před přečtením této uživatelské příručky se seznamte s následujícími informacemi:

	Uživatelská příručka	Přečtete si tuto dodávanou uživatelskou příručku, ve které se dozvíte informace týkající se bezpečnosti produktu, jeho instalace, příslušenství, výchozí konfigurace a specifikací.
	e-Manual	Další informace o tomto televizoru najdete v integrované elektronické příručce e-Manual v televizoru. <ul style="list-style-type: none">• Postup otevření příručky e-Manual:  >  Nastavení > Podpora > Otevřít e-Manual



Uživatelskou příručku si můžete stáhnout z webu a prohlížet si ji na počítači nebo mobilním zařízení.

Naučte se asistenční funkce příručky e-Manual

- Některé obrazovky nabídek není možné otevřít z příručky e-Manual.







	Hledat	Výběrem položky ve výsledcích vyhledávání načtete odpovídající stránku.
A-Z	Rejstřík	Výběrem klíčového slova přejdete na příslušnou stránku. <ul style="list-style-type: none">– V závislosti na geografické oblasti se nabídky nemusí zobrazovat.
	Naposledy zobrazené	Umožňuje výběr tématu ze seznamu naposledy zobrazených témat.

Naučte se funkce tlačítek, která se zobrazují na stránkách témat příručky e-Manual

	Spustit	Otevření příslušné položky menu a přímé spuštění funkce.
	Propojit	Okamžité otevření potvrzeného tématu, které je uvedeno na stránce příručky e-Manual.

Varování! Důležité bezpečnostní pokyny

Dříve než začnete televizor používat, přečtěte si bezpečnostní pokyny.

UPOZORNĚNÍ			
RIZIKO ZASAŽENÍ ELEKTRICKÝM PROUDEM.NEOTVÍRAT.			Výrobek třídy II: Tento symbol indikuje, že zařízení nevyžaduje ochranné elektrické uzemnění.
UPOZORNĚNÍ: ABY SE SNÍŽILO RIZIKO ÚRAZU ELEKTRICKÝM PROUDEM, NESNÍMEJTE KRYT (ANI ZADNÍ PANEL). UVNITŘ SE NENACHÁZĚJÍ ŽÁDNÉ DÍLY, KTERÉ BY MOHL UŽIVATEL SÁM OPRAVIT. VŠECHNY OPRAVY PŘENEČHEJTE KVALIFIKOVANÉMU SERVISNÍMU TECHNIKOVÍ.			Střídavé napětí (AC): Jmenovité napětí označené tímto symbolem je napětí AC.
	Tento symbol znamená, že součásti uvnitř jsou pod vysokým napětím. Jakýkoli kontakt s vnitřní částí přístroje je nebezpečný.		Stejnoseměrné napětí (DC): Jmenovité napětí označené tímto symbolem je napětí DC.
	Tento symbol označuje, že k tomuto přístroji byla přiložena důležitá dokumentace týkající se provozu a údržby.		Upozornění. Nahlédněte do pokynů k použití: Tento symbol radí uživateli, aby nahlédl do uživatelské příručky, kde najde další informace související s bezpečností.

- Z důvodů nutné ventilace jsou v krytu a v zadní a spodní části televizoru otvory. Abyste zajistili spolehlivý provoz tohoto spotřebiče a ochránili jej před přehřátím, nesmí být tyto otvory nikdy blokovány nebo zakryté.
 - Neumísťujte spotřebič do uzavřených prostor, jako jsou knihovny nebo vestavěné police, pokud v nich není zajištěna dostatečná ventilace.
 - Neumísťujte tento spotřebič do blízkosti radiátorů nebo zdrojů tepla nebo nad ně a ani do míst, kde by byl vystaven přímému slunečnímu záření.
 - Na spotřebič nepokládejte nádoby s vodou (vázy apod.), mohlo by dojít k požáru nebo úrazu elektrickým proudem.
- Nevystavujte spotřebič dešti ani jej neumísťujte do blízkosti zdrojů vody (vany, umyvadla, kuchyňského dřezu, nádoby na praní, vlhkého sklepa nebo plaveckého bazénu apod.). Pokud se do spotřebiče náhodou dostane voda, okamžitě jej odpojte a kontaktujte autorizovaného prodejce.
- Součástí tohoto spotřebiče jsou baterie. Ve vaší zemi mohou platit nařízení, která vám ukládají tyto baterie zlikvidovat řádným způsobem s ohledem na životní prostředí. Informace o likvidaci či recyklaci získáte u příslušných orgánů místní správy.
- Nepřetěžujte síťové zásuvky, prodlužovací kabely nebo adaptéry přes jejich kapacitu. Mohlo by dojít k požáru nebo úrazu elektrickým proudem.
- Napájecí kabely by měly být vedeny tak, aby se snížila pravděpodobnost jejich pošlapání nebo sevření předměty umístěnými na nich nebo pod nimi. Věnujte zvláštní pozornost kabelům v oblasti zástrček, zásuvek a míst, kde vycházejí ze spotřebiče.
- Z důvodu ochrany spotřebiče během bouřky nebo v případě, že jej zanecháte bez dozoru nebo jej delší dobu nepoužíváte, odpojte spotřebič z elektrické zásuvky spolu s anténou nebo systémem kabelové televize. Tím zabráníte poškození spotřebiče bleskem nebo v důsledku nárazového proudu.

- Před připojením napájecího kabelu střídavého proudu k výstupu adaptéru stejnosměrného proudu se ujistěte, že napětí adaptéru stejnosměrného proudu odpovídá elektrickému vedení používanému ve vaší zemi.
 - Nikdy nevkládejte do otvorů přístroje žádné kovové předměty. Mohlo by dojít k úrazu elektrickým proudem.
 - Abyste se vyhnuli úrazu elektrickým proudem, nedotýkejte se nikdy vnitřních částí přístroje. Tento přístroj smí otevírat pouze kvalifikovaný technik.
 - Zástrčku napájecího kabelu zasuňte pevně do zásuvky. Při odpojování ze zásuvky vždy držte napájecí kabel za zástrčku. Při odpojování nikdy netahejte za kabel. Napájecího kabelu se nedotýkejte mokřýma rukama.
 - Pokud televizor nefunguje normálně – zvláště pokud z něho vychází neobvyklý zvuk nebo zápach – okamžitě jej odpojte a kontaktujte autorizovaného prodejce nebo servisní středisko.
 - Pokud televizor nepoužíváte nebo jste delší dobu mimo domov, vytáhněte zástrčku napájecího kabelu ze zásuvky (zvláště pokud doma zůstanou samotné děti či starší nebo postižení lidé).
 - Velké množství prachu může způsobit úraz elektrickým proudem, elektrické ztráty nebo požár v důsledku jisker a zahřívání na napájecím kabelu nebo porušení izolace.
 - V případě, že instalujete televizor v místě s velkým množstvím prachu, vysokou nebo nízkou teplotou, vysokou vlhkostí, chemickými látkami a nepřetržitým provozem, např. na letišti nebo vlakovém nádraží atd., obraťte se na autorizované servisní středisko Samsung, kde získáte příslušné informace. Pokud tak neučiníte, může dojít k vážnému poškození televizoru.
 - Používejte pouze správně uzemněnou zástrčku a zásuvku.
 - Nesprávné uzemnění může způsobit úraz elektrickým proudem nebo poškodit zařízení. (Platí pouze pro zařízení třídy I.)
 - Chcete-li přístroj zcela vypnout, vytáhněte jeho napájecí kabel ze zásuvky. Abyste zajistili, že zařízení půjde v případě potřeby rychle odpojit, ujistěte se, že zásuvka a zástrčka napájecího kabelu jsou snadno dostupné.
 - Příslušenství (baterie atd.) skladujte na bezpečném místě mimo dosah dětí.
 - Přístroj chraňte před nárazy a zabraňte jeho pádu. Pokud dojde k poškození přístroje, vypněte jej, odpojte od elektrické sítě a obraťte se na servisní středisko Samsung.
 - Při čištění přístroje vytáhněte zástrčku napájecího kabelu ze zásuvky a přístroj očistěte měkkým suchým hadříkem. Nepoužívejte chemikálie jako vosk, benzen, alkohol, ředidla, insekticidy, osvěžovače vzduchu, maziva nebo saponáty. Při použití těchto chemických látek by mohlo dojít k poškození povrchu televizoru nebo k odstranění jeho potisku.
 - Přístroj nesmí být vystavován kapající nebo stříkající vodě.
 - Nevyhazujte baterie do ohně.
 - Baterie nezkratujte, nerozebírejte ani nepřehřívejte.
 - Pokud vyměníte baterie dálkového ovladače za nesprávný typ, může dojít k explozi. Baterie vyměňujte pouze za baterie stejného typu.
- * Obrázky a nákresy v této uživatelské příručce slouží pouze pro referenci a mohou se lišit od skutečného vzhledu spotřebiče. Provedení a specifikace spotřebiče se mohou změnit bez předchozího upozornění. Jazyky CIS (ruština, ukrajinština, kazaština) nejsou pro tento spotřebič dostupné, protože je vyráběn pro uživatele ze zemí EU.

Obsah

Než si přečtete tuto uživatelskou příručku	2
Varování! Důležité bezpečnostní pokyny	3

01 Obsah balení

02 Instalace televizoru

Montáž televizoru na zeď	7
Zajištění dostatečného větrání televizoru	8
Přípevnění televizoru ke stojanu	8
Bezpečnostní pokyny: Přípevnění televizoru na zeď pro zabránění jeho pádu	9

03 Dálkové ovládání Samsung Smart

Informace o tlačítkách	
Dálkové ovládání Samsung Smart	10
Spárování televizoru s ovladačem	
Dálkové ovládání Samsung Smart	11
Vložení baterií do ovladače	
Dálkové ovládání Samsung Smart	11

04 Spuštění nabídky Počáteční nastavení

Používání příručky Ovladač televizoru	12
---------------------------------------	----

05 Připojení k síti

Připojení k síti – bezdrátové	13
Připojení k síti – kabelové	13

06 Odstraňování potíží a údržba

Odstraňování potíží	14
Co je vzdálená podpora?	16
Eko čidlo a jas obrazovky	16
Péče o televizor	17

07 Specifikace a další informace

Specifikace	18
Provozní prostředí	18
Nižší spotřeba energie	19
Licence	19

01 Obsah balení

Zkontrolujte, zda jste spolu s televizorem obdrželi všechny uvedené položky. Pokud některé položky chybí, obraťte se na prodejce.

- Dálkové ovládání Samsung Smart & Baterie (2 x AAA)
- Uživatelská příručka
- Napájecí kabel televizoru
- Záruční list / Regulační příručka (v některých zemích není k dispozici)



x 4

Adaptér pro montáž na zeď

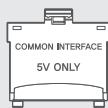

Adaptér karet CI

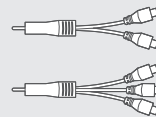

Adaptér KOMPONENTNÍ VSTUP / AV VSTUP

- Barva a tvar výrobku se mohou u jednotlivých modelů lišit.
- Kabely, které nejsou součástí balení, lze dokoupit samostatně.
- Při otvírání krabice zkontrolujte, zda se nějaké příslušenství nenachází za balicím materiálem nebo uvnitř balicího materiálu.

V následujících případech může být účtován správný poplatek:

- (a) Pokud přivoláte technika, ale na výrobku nebude zjištěna žádná závada (např. protože jste si nepřečetli uživatelskou příručku).
- (b) Pokud přístroj přinesete do opravy, ale na výrobku nebude zjištěna žádná závada (např. protože jste si nepřečetli uživatelskou příručku).

O výši správného poplatku budete informováni před návštěvou technika.



Varování: Obrazovky mohou být při nesprávném zacházení poškozeny přímým tlakem. Doporučujeme televizor při zvedání držet za okraje, jak vidíte na obrázku.



02 Instalace televizoru

Montáž televizoru na zeď



Jestliže budete televizor upevňovat na zeď, postupujte přesně podle pokynů výrobce. V případě nesprávné montáže může televizor spadnout a vážně se poškodit nebo způsobit závažný úraz dětem či dospělým osobám.

U modelů s adaptéry pro upevnění na zeď provádějte montáž podle obrázku níže ještě před instalací sady pro upevnění na zeď.

- Viz příručka k instalaci dodávaná spolu se sadou pro upevnění na zeď Samsung.

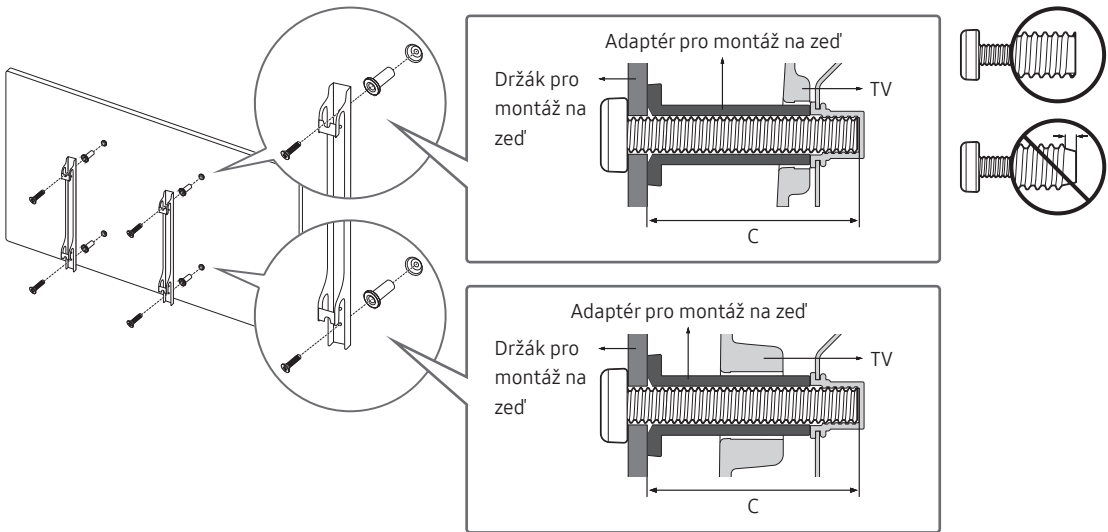

- Společnost Samsung Electronics není zodpovědná za žádná poškození televizoru nebo zranění způsobená chybnou instalací držáku na zeď zákazníkem.
- Sadu pro upevnění na zeď můžete instalovat na pevnou zeď kolmou k podlaze. Před upevněním sady na povrch, jako je sádkarton, kontaktujte svého nejbližšího prodejce, aby vám poskytl další informace. Provádíte-li montáž televizoru na strop nebo šikmou stěnu, může dojít k jeho pádu a následně k vážnému zranění osob.
- Standardní rozměry sad pro upevnění na zeď jsou uvedeny v tabulce na následující straně.
- Pokud instalujete sadu pro upevnění na zeď jiného výrobce, upozorňujeme, že délku šroubů, které je třeba použít k přimontování televizoru k sadě pro upevnění na zeď, naleznete ve sloupci C na následující straně.
- Při montáži sady pro upevnění na zeď doporučujeme upevnit všechny čtyři šrouby VESA.
- Pokud chcete instalovat sadu pro upevnění na zeď, která se připevní ke zdi pouze dvěma horními šrouby, použijte montážní sadu Samsung, která podporuje tento typ instalace. (Tento typ sady upevnění na zeď nemusí být v závislosti na geografické oblasti dostupný.)

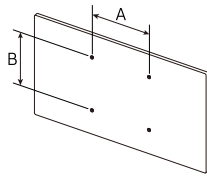
Velikost televizoru v palcích	Specifikace otvorů pro šrouby standardu VESA (A * B) v milimetrech	C (mm)	Standardní šroub	Počet	
43-55	200 x 200	43-45	M8	4	
65	400 x 400				



Sadu pro upevnění na zeď neinstalujte, když je televizor zapnutý. Mohlo by dojít ke zranění osob elektrickým proudem.

- Nepoužívejte šrouby delší, než je standardní rozměr. Nepoužívejte šrouby, které neodpovídají specifikacím šroubů standardu VESA. Příliš dlouhé šrouby mohou poškodit vnitřní části televizoru.
- V případě sad pro upevnění na zeď, které neodpovídají specifikacím pro šrouby VESA, se může délka šroubů lišit v závislosti na jejich specifikacích.
- Neutahujte šrouby příliš pevně. Mohlo by dojít k poškození televizoru nebo k jeho pádu a následně ke zranění osob. Společnost Samsung není zodpovědná za tento druh poškození nebo zranění.
- Společnost Samsung nenese odpovědnost za poškození televizoru nebo zranění v případě použití nspecifikovaného držáku na zeď, popřípadě držáku, který neodpovídá standardu VESA, nebo v případě nedodržení pokynů k instalaci televizoru.
- Neinstalujte televizor s náklonem větším než 15 stupňů.
- Upevnění televizoru na zeď by měly vždy provádět alespoň dvě osoby.

Zajištění dostatečného větrání televizoru

Při instalaci televizoru zajistěte, aby mezi televizorem a ostatními předměty (stěnou, stranami skříněk apod.) byla vzdálenost alespoň 10 cm z důvodu řádného větrání. Pokud nebude mít výrobek prostor pro dostatečné větrání, může dojít k problémům s výrobkem způsobeným jeho přehřátím nebo k požáru.

Ať už použijete stojan nebo budete montovat televizor na zeď, důrazně doporučujeme používat pouze díly společnosti Samsung Electronics. Použijete-li díly jiného výrobce, může dojít k potížím s televizorem nebo ke zranění způsobenému jeho pádem.

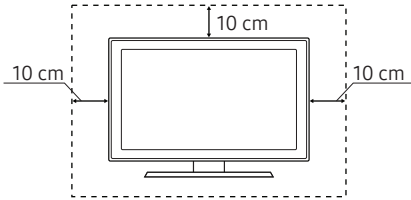
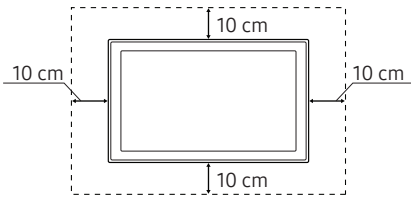
Instalace se stojanem	Instalace s držákem na zeď
	

Přípevnění televizoru ke stojanu

Zkontrolujte, zda máte veškeré vyobrazené příslušenství, a sestavte stojan podle uvedených pokynů.

Bezpečnostní pokyny: Připevnění televizoru na zeď pro zabránění jeho pádu

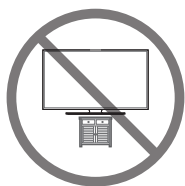

Upozornění: Na televizor netlačte, netahejte za něj ani se na něj nezavěšujte. Mohlo by dojít k jeho pádu. Zejména dbejte na to, aby se na televizor nezavěšovaly děti nebo jiným způsobem nenarušovaly jeho stabilitu. Mohlo by dojít k převrnutí televizoru a vážnému nebo i smrtelnému zranění. Dodržujte všechna bezpečnostní opatření uvedená na dodaném bezpečnostním letáku. Pro zvýšení stability a bezpečnosti můžete zakoupit a namontovat následující zařízení zabraňující pádu televizoru.



VAROVÁNÍ: Nikdy neumísťujte televizor na nestabilní místo. Televizor by mohl spadnout a způsobit vážné zranění nebo smrt. Mnoha zraněním, zvláště dětí, lze předcházet, pokud učiníte jednoduchá opatření, např.

- Použití skříněk či stojanů doporučených výrobcem televizoru.
- Použití pouze takového nábytku, který bezpečně televizor udrží.
- Kontrola, zda televizor nepřesahuje přes okraj nábytku, na kterém stojí.
- Neumísťování televizoru na vysoký nábytek (například police nebo knihovny), aniž by byly jak nábytek, tak i televizor bezpečně zajištěny.
- Neumísťování televizoru na ubrus nebo jiné materiály, které se mohou nacházet mezi televizorem a nábytkem.
- Poučení dětí o nebezpečí, které hrozí při šplhání na nábytek, pokud chtějí ovládat televizor nebo s ním manipulovat.

Pokud si ponecháte stávající televizor, který nahradíte tímto novým televizorem a přemístíte ho na jiné místo, při manipulaci se starým televizorem dbejte na stejná bezpečnostní opatření.

Zabránění pádu televizoru

1. S použitím správných šroubů pevně připevněte sadu konzol ke stěně. Ujistěte se, že jsou šrouby pevně připevněny ke zdi.
 - V závislosti na typu zdi je možné, že budete potřebovat další materiál, například hmoždinky.
2. S použitím šroubů správné velikosti připevněte sadu konzol k televizoru.
 - Specifikaci šroubů naleznete v části o standardních šroubech v tabulce v části „Montáž televizoru na zeď“.
3. Pomocí pevného odolného lanka k sobě spojte konzoly připevněné k televizoru a konzoly připevněné ke zdi a poté lanko pevně zavažte.
 - Umístěte televizor ke zdi, aby nemohl přepadnout dozadu.
 - Lanko veďte tak, aby byly adaptéry připevněné ke zdi ve stejné výšce nebo níže než adaptéry připevněné k televizoru.

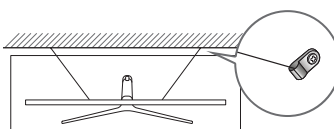
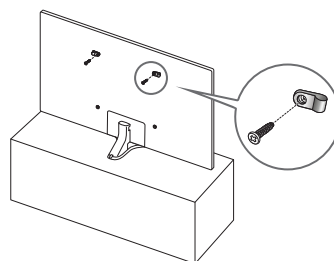

- Barva a tvar výrobku se mohou lišit v závislosti na modelu.

03 Dálkové ovládání Samsung Smart

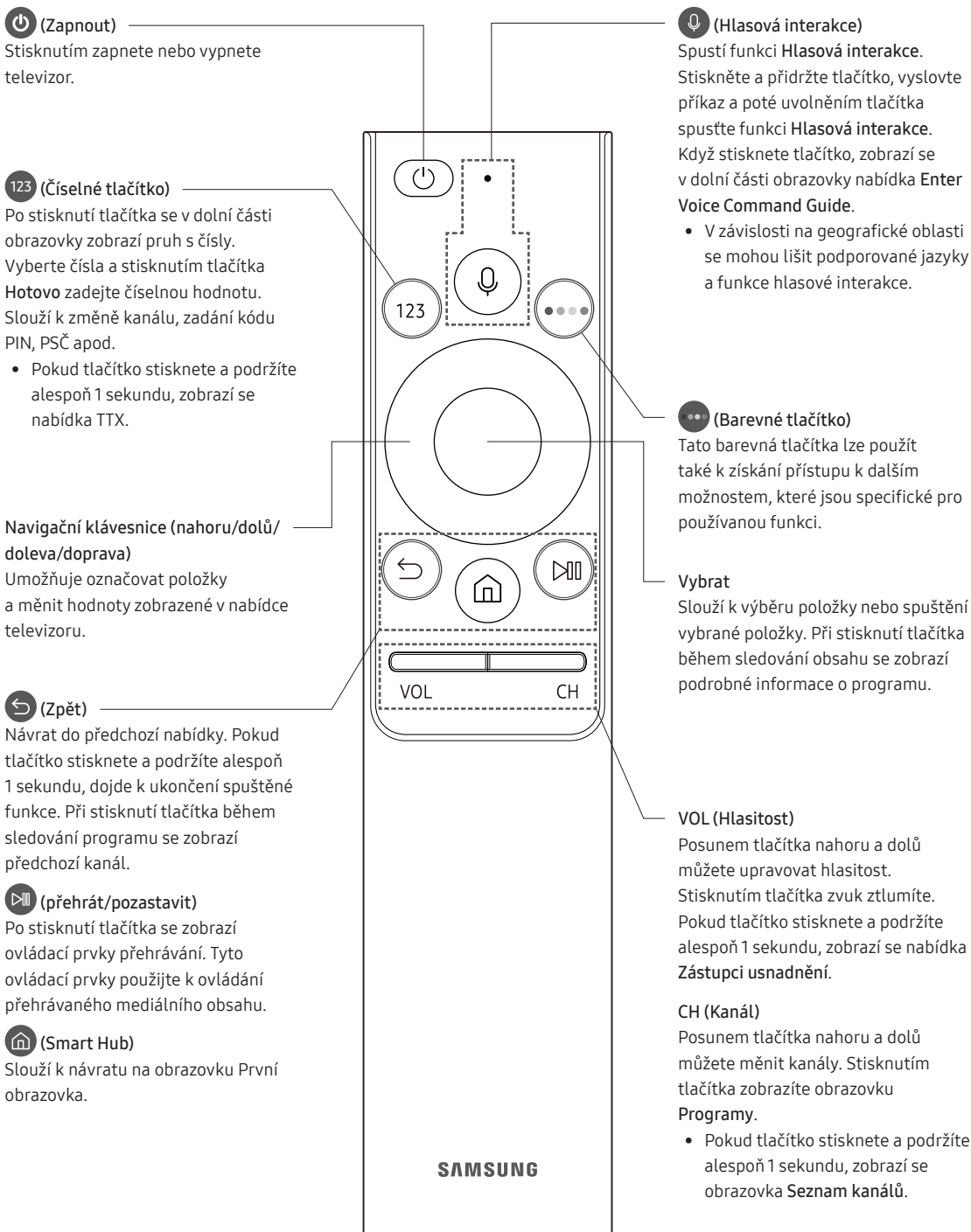

Informace o tlačítkách Dálkové ovládání Samsung Smart

- Obrázky, tlačítka a funkce ovladače Dálkové ovládání Samsung Smart se mohou lišit v závislosti na modelu.



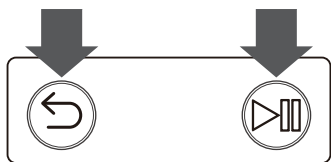



Spárování televizoru s ovladačem Dálkové ovládání Samsung Smart

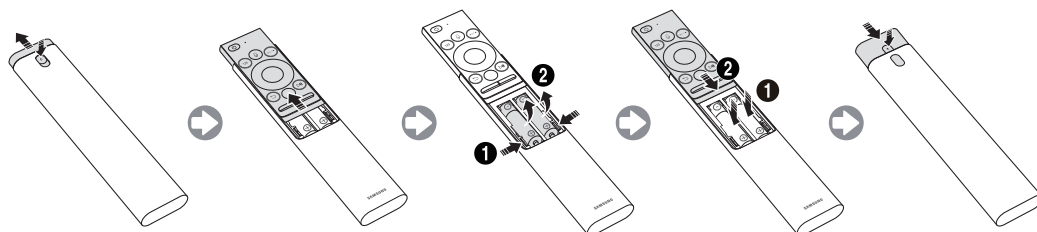

Při prvním zapnutí televizoru dojde k automatickému spárování ovladače Dálkové ovládání Samsung Smart s televizorem. Pokud se ovladač Dálkové ovládání Samsung Smart s televizorem automaticky nespáruje, namiřte ovladač na snímač dálkového ovládání na televizoru a pak minimálně na 3 sekundy stiskněte a podržte současně tlačítka označená  a  podle obrázku vlevo.

Vložení baterií do ovladače Dálkové ovládání Samsung Smart



1. Stiskněte tlačítko  v horní části zadní strany ovladače Dálkové ovládání Samsung Smart. Tělo ovladače se částečně vysune z jeho krytu.
 2. Otočte dálkový ovladač a vysouvejte tělo ovladače nahoru, dokud nebude přístupný prostor pro baterie.
 3. Pokud jsou v dálkovém ovladači baterie, stiskněte tlačítka  a  na obou stranách prostoru pro baterie a vyjměte stávající baterie.
 4. Vložte dvě nové baterie (1,5 V, typ AAA) do prostoru pro baterie a dbejte na to, aby póly baterií (+/-) směřovaly správným směrem. Po dokončení nasuňte kryt na dálkový ovladač, až bude téměř v původní poloze.
 5. Otočte dálkový ovladač, stiskněte a podržte tlačítko  v horní části zadní strany a vsuňte tělo ovladače dolů na své místo.
- Doporučujeme používat alkalické baterie, které mají delší životnost.

04 Spuštění nabídky Počáteční nastavení

Při prvním spuštění televizoru se okamžitě spustí nabídka Počáteční nastavení. Nabídka Počáteční nastavení umožňuje současně upravit základní nastavení televizoru, jako je příjem vysílání, vyhledávání kanálů a síťové připojení.

- Před spuštěním nabídky Počáteční nastavení nejprve připojte externí zařízení.
- Chcete-li použít chytré funkce televizoru, musí být televizor připojen k internetu.
- Při komunikaci televizoru s mobilními zařízeními může dočasně dojít k vzniku rušení.
- Aplikace SmartThings je dostupná na mobilních zařízeních pro systém Android 6.0 nebo vyšší a systém iOS 10 nebo vyšší.
- Mobilní zařízení musí být připojeno prostřednictvím sítě Wi-Fi, aby bylo možné provést inicializaci pomocí aplikace SmartThings.
- Pokud se nabídka k instalaci v aplikaci SmartThings mobilního zařízení nezobrazí automaticky, pokračujte v procesu po ručním přidání televizoru v nabídce **Přidat zařízení** na panelu aplikace SmartThings.

Počáteční nastavení můžete také spustit pomocí nabídky televizoru (🏠 > ⚙️ **Nastavení** > **Obecné** > **Spustit nastavení**).

Postupujte podle pokynů zobrazených na obrazovce Počáteční nastavení a nastavte základní nastavení televizoru podle svých podmínek sledování.

Používání příručky Ovladač televizoru

Televizor můžete zapnout stisknutím tlačítka **Ovladač televizoru** v dolní části televizoru a pak můžete používat nabídku ovládání. Je-li televizor zapnutý, po stisknutí tlačítka se zobrazí **Systémové menu**. Další informace o použití naleznete na obrázku níže.

- Pokud není odstraněna ochranná fólie z loga SAMSUNG nebo spodní části televizoru, obrazovka může ztmavnout. Odstraňte ochrannou fólii.

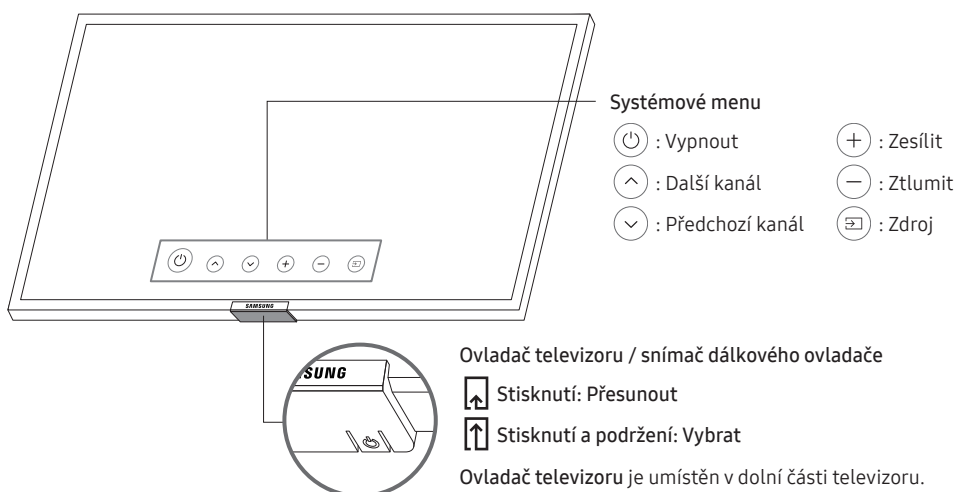

05 Připojení k síti

Připojením televizoru k síti získáte přístup k online službám, jako je například Smart Hub, a také k aktualizacím softwaru.

Připojení k síti – bezdrátové

Připojte televizor k internetu pomocí běžného směrovače nebo modemu.



Připojení k síti – kabelové

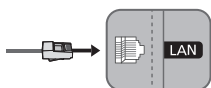

Připojte svůj televizor k síti pomocí kabelu LAN.

- Televizor nepodporuje rychlost připojení k síti 10 Mb/s a nižší.
 - Pro připojení použijte kabel Cat 7 (typ STP*).
- * Shielded Twist Pair

06 Odstraňování potíží a údržba

Odstraňování potíží

Pokud se zdá, že je problém s televizorem, pokuste se nejprve vyhledat řešení v tomto seznamu problémů a řešení. Nebo si přečtěte část Odstraňování potíží v příručce e-Manual. Pokud se žádný z těchto tipů pro odstraňování potíží netýká vaší situace, navštivte webové stránky www.samsung.com a klepněte na tlačítko Podpora. Případně můžete použít telefonní linku zákaznické podpory uvedenou na zadní straně obalu této příručky.

- Tento panel TFT LED se skládá ze subpixelů zpracovaných vysoce vyspělou technologií. Na obrazovce se však přesto může vyskytovat několik světlých nebo tmavých pixelů. Tyto pixely nebudou mít žádný vliv na výkon televizoru.
- Z důvodu zajištění optimálního stavu televizoru upgradujte jeho software na nejnovější verzi. Použijte funkce **Aktualizovat** nebo **Automatická aktualizace** v nabídce televizoru (🏠 > ⚙️ **Nastavení** > **Podpora** > **Aktualizace softwaru** > **Aktualizovat** nebo **Automatická aktualizace**).

Televizor se nezapne.

- Zkontrolujte, zda je napájecí kabel řádně zapojen do televizoru a do elektrické zásuvky.
- Ujistěte se, že je elektrická zásuvka funkční a že ve spodní části televizoru nepřerušovaně červeně svítí kontrolka napájení.
- Stisknutím tlačítka napájení (⏻) ve spodní části televizoru ověřte, zda není problém způsoben dálkovým ovladačem. Pokud se televizor zapne, přejděte k části „Dálkový ovladač nefunguje“.

Z externího zařízení nepřichází žádný obraz/video/zvuk či jsou obraz/video/zvuk zkreslené, nebo se na televizoru zobrazuje zpráva „Slabý nebo žádný signál“ nebo nelze najít kanál.

- Zkontrolujte, zda je připojení k televizoru správné a zda jsou úplně zastrčené všechny kabely.
- Odpojte a znovu zapojte všechny kabely připojené k televizoru a k externím zařízením. Je-li to možné, zkuste použít nové kabely.
- Ujistěte se, že byl vybrán správný vstupní zdroj (🏠 > **Zdroj**).
- Spusťte automatickou diagnostiku televizoru a určete, zda je problém způsoben televizorem nebo zařízením (🏠 > ⚙️ **Nastavení** > **Podpora** > **Automatická diagnostika** > **Spustit test obrazu** nebo **Spustit test zvuku**).
- Jsou-li výsledky testu normální, restartujte připojená zařízení odpojením a opětovným připojením napájecího kabelu každého zařízení. Pokud problém přetrvává, vyhledejte v uživatelské příručce připojeného zařízení průvodce připojením.
- Pokud nepoužíváte přijímač kabelové televize nebo satelitní přijímač a televizor přijímá televizní signál z antény nebo kabelového konektoru na zdi, spusťte funkci **Automatické ladění**, která vyhledá kanály (🏠 > ⚙️ **Nastavení** > **Vysílání** > (**Nastavení automatického ladění**) > **Automatické ladění**).
 - V závislosti na modelu nebo geografické oblasti nemusí být možnost **Nastavení automatického ladění** dostupná.
 - Pokud používáte přijímač kabelové televize nebo satelitní přijímač, vyhledejte informace v příručce pro přijímač kabelové televize nebo satelitní přijímač.

Karta CI+ nefunguje.

- Váš televizor Samsung odpovídá standardům CI+ 1.4.
- Pokud není modul CI+ Common Interface kompatibilní s tímto zařízením, odpojte modul a kontaktujte operátora CI+, který vám poskytne pomoc.

Dálkový ovladač nefunguje.

- Zkontrolujte, zda při stisknutí tlačítka napájení na dálkovém ovladači bliká kontrolka napájení ve spodní části televizoru. Pokud neblíká, vyměňte baterie v dálkovém ovladači.
- Dbejte na to, aby póly baterií (+/-) při vkládání směřovaly správným směrem.
- Zkuste namířit dálkový ovladač přímo na televizor ze vzdálenosti 1,5 až 1,8 m.
- Pokud je televizor vybavený dálkovým ovladačem Dálkové ovládání Samsung Smart (ovladačem Bluetooth), ujistěte se, zda je spárován s televizorem.

Dálkový ovladač přijímače kabelové televize nebo satelitního přijímače nevypne či nezapne televizor nebo nemožňuje nastavit jeho hlasitost.

- Naprogramujte dálkový ovladač přijímače kabelové televize nebo satelitního přijímače tak, aby umožnil ovládání televizoru. Kód televizoru SAMSUNG naleznete v uživatelské příručce k přijímači kabelové televize nebo satelitnímu přijímači.

Po 5 minutách se ztratí nastavení televizoru.

- Televizor je v režimu **Režim Obchod**. Změňte nastavení **Režim použití** v menu **Obecné** na **Režim Domácnost** (🏠 > ⚙️ **Nastavení** > **Obecné** > **Správce systému** > **Režim použití** > **Režim Domácnost**).

Přerušovaná funkce Wi-Fi

- Zkontrolujte, zda má televizor připojení k síti (🏠 > ⚙️ **Nastavení** > **Obecné** > **Síť** > **Stav sítě**).
- Zkontrolujte, zda je správně zadáno heslo pro Wi-Fi.
- Zkontrolujte vzdálenost mezi televizorem a modemem/směrovačem. Tato vzdálenost nesmí překročit 15,2 m.
- Omezte vzájemné rušení tím, že nebudete používat bezdrátová zařízení nebo je vypnete. Rovněž zkontrolujte, zda mezi televizorem a modemem/směrovačem nejsou žádné překážky. (síla přenosu Wi-Fi může být snížena přístroji, bezdrátovými telefony, kamennými zdmi či krby atd.)

Jednopodlažní

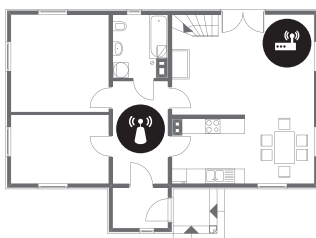

Vícepodlažní

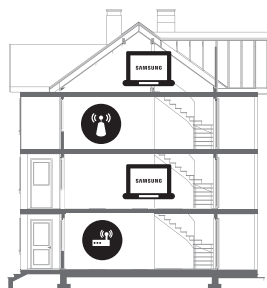





Bezdrátový směrovač



Zesilovač bezdrátové sítě

- Obratě se na poskytovatele služeb internetu a požádejte o resetování okruhu vaší sítě na opětovně registrované adresy MAC vašeho nového modemu/směrovače a televizoru.

Problémy s aplikacemi videa (Youtube atd.)

- Změňte DNS na 8.8.8.8. Vyberte možnosti  >  Nastavení > Obecné > Síť > Stav sítě > Nast. IP > Nast. DNS > Zadat ručně > Server DNS > zadejte 8.8.8.8 > OK.
- Provedte reset výběrem možnosti  >  Nastavení > Podpora > Automatická diagnostika > Obnovit Smart Hub.



Co je vzdálená podpora?

Služba Samsung Remote Support poskytuje individuální vzdálenou podporu od technika společnosti Samsung:

- Diagnostika televizoru
- Úprava nastavení televizoru podle vašich potřeb
- Obnovení na nastavení od výrobce
- Instalace doporučených aktualizací firmwaru



Jak funguje vzdálená podpora?

Pro televizor můžete snadno využít službu Samsung Remote Support:

1. Zavolejte do střediska společnosti Samsung a požádejte o vzdálenou podporu.
2. Otevřete nabídku televizoru a přejděte do části Podpora. ( >  Nastavení > Podpora)
3. Vyberte možnost **Vzdálená správa** a přečtěte si a odsouhlaste smluvní podmínky služby. Když se zobrazí obrazovka kódu PIN, sdělte kód PIN technikovi.
4. Technik se pak připojí k vašemu televizoru.

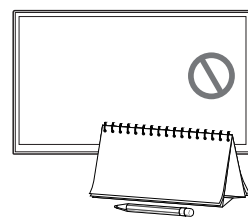
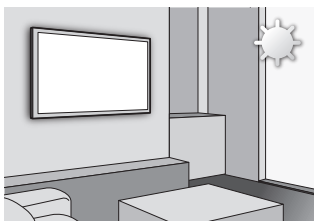
Eko čidlo a jas obrazovky



Eko čidlo umožňuje automaticky nastavit jas televizoru. Tato funkce měří úroveň světla v místnosti a automaticky optimalizuje jas televizoru, čímž šetří energii. Jestliže chcete tuto funkci vypnout, přejděte na nabídku  >  Nastavení > Obecné > Eko řešení > Detekce okolního světla.

- Pokud je obraz při sledování televizoru v tmavém prostředí příliš tmavý, může to být způsobeno funkcí **Detekce okolního světla**.
- Eko čidlo je umístěno v dolní části televizoru. Čidlo by nemělo být ničím zakryté. To by mohlo způsobit přílišné ztmavení obrazu.

Péče o televizor

- Jestliže byl na obrazovku televizoru přilepen štítek, může po odstranění zanechat nečistoty. Tyto nečistoty před sledováním televizoru odstraňte.
- Při čištění může dojít k poškrábání povrchu televizoru a jeho obrazovky. Při otírání povrchu a obrazovky postupujte opatrně a použijte jemnou tkaninu, která nepůsobí škrábance.
- Nestříkejte vodu ani žádnou jinou kapalinu přímo na televizor. Kapalina, která vnikne do výrobku, může způsobit nefunkčnost, požár nebo úraz elektrickým proudem.
- Při čištění obrazovky vypněte televizor a hadříkem z mikrovláken opatrně setřete všechny šmouhy a otisky prstů na panelu. Vnější povrch televizoru a panel čistěte hadříkem z mikrovláken lehce navlhčeným vodou. Poté odstraňte zbylou vlhkost suchým hadříkem. Při čištění netlačte příliš silně na povrch panelu, aby nedošlo k jeho poškození. Nepoužívejte nikdy hořlavé kapaliny (benzen, ředidlo atd.) ani čisticí prostředky. Pokud na obrazovce zůstaly těžko odstranitelné šmouhy, naneste na hadřík z mikrovlákna trochu čističe obrazovky s použitím hadříku je setřete.

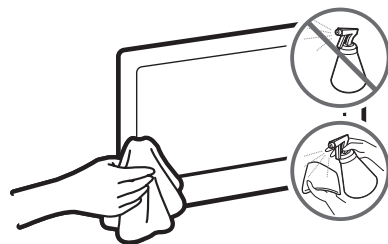

07 Specifikace a další informace

Specifikace

Název modelu	UE43NU7442 / UE43NU7452 / UE43NU7472	UE50NU7442 / UE50NU7452 / UE50NU7472
Rozlišení displeje	3840 x 2160	3840 x 2160
Velikost obrazovky úhlopříčně	43 palců 108 cm	50 palců 125 cm
Zvukový výstup	20 W	20 W
Rozměry (Š × V × H) Výrobek Se stojanem	970,2 x 563,2 x 58,8 mm 970,2 x 648,0 x 331,8 mm	1124,8 x 650,2 x 59,7 mm 1124,8 x 735,8 x 336,2 mm
Hmotnost Bez stojanu Se stojanem	9,5 kg 12,1 kg	13,8 kg 16,5 kg
Název modelu	UE55NU7442 / UE55NU7452 / UE55NU7472	UE65NU7442 / UE65NU7452 / UE65NU7472
Rozlišení displeje	3840 x 2160	3840 x 2160
Velikost obrazovky úhlopříčně	55 palců 138 cm	65 palců 163 cm
Zvukový výstup	20 W	20 W
Rozměry (Š × V × H) Výrobek Se stojanem	1238,6 x 714,2 x 59,3 mm 1238,6 x 800,0 x 350,1 mm	1457,5 x 837,3 x 59,7 mm 1457,5 x 922,8 x 378,0 mm
Hmotnost Bez stojanu Se stojanem	17,2 kg 19,7 kg	25,1 kg 28,0 kg

Provozní prostředí

Provozní teplota	10 °C až 40 °C (50 °F až 104 °F)
Provozní vlhkost	10% až 80%, bez kondenzace
Skladovací teplota	-20 °C až 45 °C (-4 °F až 113 °F)
Skladovací vlhkost	5% až 95%, bez kondenzace

- Provedení a technické údaje se mohou změnit bez předchozího upozornění.
- Údaje o napájení a spotřebě energie naleznete na výrobním štítku umístěném na výrobku.
- Obvyklá spotřeba je měřena podle normy IEC 62087.
- Výrobní štítek je umístěn na zadní straně televizoru. (U některých modelů je výrobní štítek umístěn uvnitř krytu konektorů.)

Nižší spotřeba energie

Po vypnutí přejde televizor do pohotovostního režimu. V pohotovostním režimu bude spotřebovávat malé množství energie. Spotřebu energie lze snížit odpojením napájecího kabelu, pokud televizor delší dobu nepoužíváte.

Licence

 DOLBY AUDIO™

POWERED BY
QUICKSET®

 rovi guide

 HEVC Advance™
Covered by Patents at patentlist.hevcadvance.com

 HDMI™
HIGH-DEFINITION MULTIMEDIA INTERFACE

The terms HDMI and HDMI High-Definition Multimedia Interface, and the HDMI Logo are trademarks or registered trademarks of HDMI Licensing LLC in the United States and other countries.

Doporučení – pouze EU



Společnost Samsung Electronics tímto prohlašuje, že tento výrobek splňuje směrnici 2014/53/EU.

Celé znění prohlášení o shodě EU naleznete na webové stránce: <http://www.samsung.com>, klepnutím na položku Podpora > zadáním názvu modelu do pole Vyhledat podporu výrobků.

Toto zařízení může být provozováno ve všech zemích EU.

Funkci 5 GHz sítě WLAN (Wi-Fi) tohoto zařízení je dovoleno používat pouze v interiérech.

Maximální výkon vysílače BT: 100 mW při 2,4 GHz až 2,4835 GHz

Maximální výkon vysílače Wi-Fi: 100 mW při 2,4 GHz až 2,4835 GHz, 5,15 GHz až 5,35 GHz a 5,47 GHz až 5,725 GHz



**Pokyny k řádné likvidaci tohoto spotřebiče (likvidace elektrických a elektronických zařízení)
(platí v zemích se zavedenými systémy třídění odpadu)**

Toto označení na výrobku, na příslušenství a v tištěných materiálech znamená, že by se tento výrobek a jeho elektronická příslušenství (např. nabíječka, sluchátka či kabel USB) na konci životnosti neměly likvidovat společně s jiným domovním odpadem. Oddělením od jiných druhů odpadu a zodpovědnou recyklací podpoříte trvale udržitelné opakované využití materiálních zdrojů, zabráníte znečištění životního prostředí nebo poškození zdraví způsobenému neřádnou likvidací odpadu.

Domácí uživatelé by měli kontaktovat buď maloobchodního prodejce, u kterého tento výrobek zakoupili, nebo úřad místní správy a vyžádat si informace o tom, kam a jak mohou tyto jednotky dopravit za účelem recyklace bezpečné pro životní prostředí.

Firmní uživatelé by se měli obrátit na svého dodavatele a zkontrolovat podmínky kupní smlouvy. Tento výrobek a jeho elektronická příslušenství by neměla být slučována s jiným hospodářským odpadem.



**Správná likvidace baterií v tomto výrobku
(platí v zemích se zavedenými systémy třídění odpadu)**

Toto označení na baterii, v příručce nebo na obalu znamená, že by baterie na konci své životnosti neměla být likvidována společně s jiným komunálním odpadem. Případně vyznačené chemické značky Hg, Cd nebo Pb upozorňují na to, že baterie obsahuje rtuť, kadmium nebo olovo v množství překračujícím referenční úroveň stanovené směrnicí 2006/66/ES. Pokud nebudou baterie správně zlikvidovány, mohou tyto látky poškodit zdraví osob nebo životní prostředí.

V zájmu ochrany přírodních zdrojů a opětovného použití materiálů vás žádáme, abyste oddělili baterie od ostatních typů odpadu a recyklovali je v rámci místního systému recyklace baterií.

Informace o environmentálních závazcích a regulačních povinnostech pro konkrétní výrobky společnosti Samsung, např. REACH, OEEZ či baterie, naleznete na webové stránce http://www.samsung.com/uk/aboutsamsung/samsungelectronics/corporatecitizenship/data_corner.html



VAROVÁNÍ: ABYSTE ZABRÁNILI VZNIKU POŽÁRU, NIKDY NEUMÍSŤUJTE V BLÍZKOSTI TELEVIZORU SVÍČKY NEBO JINÉ ZDROJE OTEVŘENÉHO OHNĚ.



Tato stránka je prázdná
záměrně.

Skôr než si prečítate túto používateľskú príručku

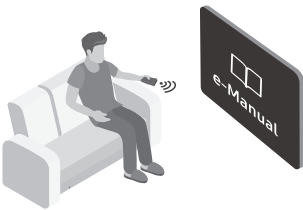

Tento televízor sa dodáva s touto používateľskou príručkou a integrovanou príručkou e-Manual. Skôr než si prečítate túto používateľskú príručku, skontrolujte nasledujúce veci:

	Používateľská príručka	Prečítajte si túto dodanú používateľskú príručku a získajte informácie o bezpečnosti, inštalácii, príslušenstve, počiatočnej konfigurácii a špecifikáciách produktu.
	e-Manual	Ďalšie informácie o tomto televízore nájdete v príručke e-Manual integrovanej v produkte. <ul style="list-style-type: none">Otvorenie príručky e-Manual -  >  Nastavenia > Podpora > Otvoriť e-Manual



Z webovej lokality si môžete prevziať používateľskú príručku a môžete si prezerať jej obsah na počítači alebo mobilnom zariadení.

Vysvetlenie pomocných funkcií príručky e-Manual

- Z elektronickej príručky sa nedá dostať do obrazoviek niektorých ponúk.







	Hľadať	Výberom položky zo zoznamu výsledkov vyhľadávania načítajte príslušnú stránku.
A-Z	Register	Výberom kľúčového slova prejdite na príslušnú stránku. <ul style="list-style-type: none">Ponuky sa nemusia zobrazíť, závisí to od geografickej oblasti.
	Nedávno prehlíadané	Vyberte tému zo zoznamu naposledy zobrazených tém.

Vysvetlenie funkcií tlačidiel, ktoré sa zobrazujú na stránkach tém príručky e-Manual

	Skús teraz	Zobrazte súvisiacu položku ponuky a priamo vyskúšajte danú funkciu.
	Prepojiť	Ihneď sa zobrazí podčiarknutá téma uvedená na stránke príručky e-Manual.

Upozornenie! Dôležité bezpečnostné pokyny

Pred používaním televízora si prečítajte bezpečnostné pokyny.

UPOZORNENIE			Produkt triedy II: Tento symbol znamená, že sa nevyžaduje ochranné elektrické uzemnenie.
RIZIKO ZÁSAHU ELEKTRICKÝM PRÚDOM. NEOTVÁRAŤ.			
VÝSTRAHA: NESKLADAJTE KRYT (ANI ZADNÚ ČASŤ) – ZNÍŽITE TAK NEBEZPEČENSTVO ZÁSAHU ELEKTRICKÝM PRÚDOM. VNÚTRI SA NENACHÁDZAJÚ ŽIADNE SÚČASTI, KTORÝCH SERVIS BY MOHOL VYKONÁVAŤ POUŽÍVATEĽ. SERVIS ZVERTE KVALIFIKOVANÉMU SERVISNÉMU PERSONÁLU.			Sieťové napätie (AC): Menovité napätie označené týmto symbolom je sieťové napätie.
	Tento symbol označuje, že vo vnútri je vysoké napätie. Akýkoľvek kontakt s vnútornými súčastami tohto produktu je nebezpečný.		Jednosmerné napätie (DC): Menovité napätie označené týmto symbolom je jednosmerné napätie.
	Tento symbol znamená, že k produktu je priložená dôležitá literatúra o prevádzke a údržbe.		Upozornenie. Naštudujte si pokyny: Tento symbol inštruuje používateľa, aby si naštudoval ďalšie bezpečnostné pokyny v používateľskej príručke.

- Účelom štrbín a otvorov v skrinke a na zadnej alebo spodnej strane je zaistiť potrebné vetranie. Aby ste zaručili spoľahlivú prevádzku zariadenia a chránili ho pred prehriatím, tieto štrbiny a otvory nikdy neblokujte ani nezakrývajte.
 - Zariadenie neinštalujte v stiesnených priestoroch, ako napríklad v knižnici, prípadne vo vstavanej skrini, pokiaľ nie je zabezpečené správne vetranie.
 - Zariadenie neumiestňujte do blízkosti radiátora či prieduchu kúrenia ani na miesto, kde bude vystavené priamemu slnečnému svetlu.
 - Na zariadenie neumiestňujte nádoby obsahujúcu vodu (vázy atď.), pretože môže hroziť riziko požiaru alebo zásahu elektrickým prúdom.
- Nevystavujte toto zariadenie dažďu ani ho neumiestňujte do blízkosti vody (do blízkosti vane, umývadla, kuchynského drezu alebo nádoby na bielizeň, do vlhkej pivnice ani do blízkosti bazéna a pod.). Ak sa do zariadenia náhodou dostane voda, okamžite ho odpojte od elektrickej siete a kontaktujte autorizovaného predajcu.
- V zariadení sa používajú batérie. Vo vašej oblasti môžu platiť environmentálne nariadenia, ktoré vyžadujú správnu likvidáciu týchto batérií. Ak potrebujete informácie o likvidácii alebo recyklácii, obráťte sa na miestne úrady.
- Nepreťažujte napájacie zásuvky, predlžovacie káble ani adaptéry nad rámec ich kapacity, pretože by to mohlo spôsobiť požiar alebo zásah elektrickým prúdom.
- Napájacie káble sa musia umiestniť tak, aby sa po nich nechodilo alebo aby nehrozilo ich privretie predmetmi. Mimoriadnu pozornosť venujte časti kábla pri zástrčke, pri sieťovej zásuvke a na mieste výstupu zo zariadenia.
- Aby ste zariadenie chránili pred búrkou s bleskami alebo v prípadoch, keď je ponechané bez dozoru a dlho sa nepoužíva, odpojte ho zo sieťovej zásuvky a odpojte anténu alebo káblovú sieť. Predídete tým poškodeniu v dôsledku úderu blesku a prepätia v elektrickom vedení.

- Pred pripojením napájacieho kábla so striedavým prúdom k adaptéru jednosmerného prúdu sa uistite, že označenie napätia adaptéra jednosmerného prúdu je v súlade s miestnym elektrickým napájaním.
- Nikdy nestrkajte kovové predmety do otvorených častí zariadenia. Môže to spôsobiť nebezpečenstvo zásahu elektrickým prúdom.
- Nikdy sa nedotýkajte vnútorných častí zariadenia, aby nedošlo k zásahu elektrickým prúdom. Zariadenie by mal otvoriť len kvalifikovaný technik.
- Uistite sa, že ste napájací kábel poriadne zasunuli. Pri odpájaní napájacieho kábla od sieťovej zásuvky vždy ťahajte za zástrčku napájacieho kábla. Nikdy ju neodpájajte ťahaním za samotný kábel. Napájacieho kábla sa nedotýkajte mokrými rukami.
- Ak zariadenie nefunguje bežným spôsobom (najmä ak vydáva nezvyčajné zvuky alebo sa z neho šíri zápach), okamžite ho odpojte od elektrickej siete a kontaktujte autorizovaného predajcu alebo servisné stredisko.
- Ak sa televízor nebude používať, prípadne ak opúšťate domácnosť na dlhší čas (najmä v prípade, ak doma ostanú deti alebo osoby so zdravotným postihnutím bez dozoru) nezabudnite vytiahnuť zástrčku napájacieho kábla zo zásuvky.
 - Nahromadený prach môže zapríčiniť zásah elektrickým prúdom, rozptyl elektriny alebo požiar v dôsledku iskrenia a vytvárania tepla na napájacom kábli, prípadne opotrebovaním jeho izolácie.
- Ak chcete televízor nainštalovať na miestach s vysokou prašnosťou, vysokou alebo nízkou teplotou, vysokou vlhkosťou, chemickými látkami a na miestach s 24-hodinovou prevádzkou, ako sú napr. letiská, železničné stanice atď., vždy kontaktujte autorizované servisné stredisko spoločnosti Samsung a požiadajte o informácie. Nedodržanie tohto pokynu môže spôsobiť vážne poškodenie televízora.
- Používajte len riadne uzemnenú zástrčku a sieťovú zásuvku.
 - Nesprávne uzemnenie môže spôsobiť zásah elektrickým prúdom alebo poškodenie zariadenia. (Len vybavenie triedy I.)
- Zariadenie úplne vypnete jeho odpojením od napájacej zásuvky. Aby ste mohli toto zariadenie v prípade potreby rýchlo odpojiť od siete, zabezpečte, aby boli napájacia zásuvka a zástrčka napájacieho kábla ľahko prístupné.
- Príslušenstvo (batérie atď.) uskladnite na mieste, ktoré je bezpečne mimo dosahu detí.
- Produkt nenechajte spadnúť na zem ani ho nevystavujte nárazom. Ak je produkt poškodený, odpojte napájací kábel a kontaktujte servisné stredisko spoločnosti Samsung.
- Ak chcete zariadenie vyčistiť, odpojte napájací kábel zo sieťovej zásuvky a produkt poutierajte mäkkou suchou handričkou. Nepoužívajte žiadne chemikálie ako vosk, benzén, alkohol, riedidlá, insekticídy, osviežovače vzduchu, mazadlá ani čistiace prostriedky. Tieto chemické látky môžu mať negatívny vplyv na vzhľad produktu alebo môžu poškodiť potlač na produkte.
- Zariadenie nevystavujte pokvapkaniu ani ostriekaniu vodou.
- Batérie nelikvidujte v ohni.
- Batérie neskratujte, nerozoberajte ani nadmerne nezahrievajte.
- V prípade výmeny batérií v diaľkovom ovládači za nesprávny typ hrozí riziko výbuchu. Vymeňte len za rovnaký alebo ekvivalentný typ.

* Obrázky a ilustrácie v tejto používateľskej príručke sú len orientačné a nemusia zodpovedať skutočnému vzhľadu produktu. Dizajn a technické údaje produktu sa môžu zmeniť bez predchádzajúceho upozornenia. Jazyky SNŠ (ruština, ukrajina, kazaština) nie sú pri tomto produkte k dispozícii, pretože bol vyrobený pre zákazníkov v regióne EÚ.

Obsah

Skôr než si prečítate túto používateľskú príručku	2
Upozornenie! Dôležité bezpečnostné pokyny	3

01 Obsah balenia

02 Inštalácia televízora

Upevnenie televízora na stenu	7
Zaistenie dostatočného vetrania televízora	8
Prípevnenie televízora k stojanu	8
Bezpečnostné opatrenie: Upevnenie televízora na stenu na zabránenie pádu	9

03 Samsung Smart

Informácie o tlačidlách na zariadení Samsung Smart	10
Spárovanie televízora s ovládačom Samsung Smart	11
Vloženie batérií do ovládača Samsung Smart	11

04 Spustenie úvodného nastavenia

Používanie príručky Ovládač televízora	12
--	----

05 Pripojenie k sieti

Sieťové pripojenie – bezdrôtové	13
Sieťové pripojenie – káblové	13

06 Riešenie problémov a údržba

Riešenie problémov	14
Čo je vzdialená podpora?	16
Eko senzor a jas obrazovky	16
Starostlivosť o televízor	17

07 Technické údaje a ďalšie informácie

Technické údaje	18
Prevádzkové prostredie	18
Zníženie spotreby energie	19
Licencie	19

01 Obsah balenia

Uistite sa, že vám boli spolu s televízorom dodané nasledujúce položky. Ak akákoľvek položka chýba, kontaktujte vášho predajcu.

- Samsung Smart a batérie (AAA x 2)
- Používateľská príručka
- Napájací kábel televízora
- Záručný list/príručka s regulačnými usmerneniami (v niektorých lokalitách nie je k dispozícii)

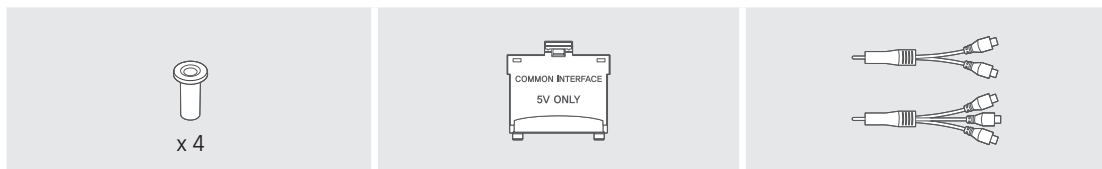

Adaptér nástenného držiaka

Adaptér karty CI

Adaptér COMPONENT IN/AV IN

- Farby a tvary sa môžu odlišovať v závislosti od modelov.
- Káble, ktoré nie sú súčasťou balenia, je možné zakúpiť samostatne.
- Po otvorení škatule skontrolujte, či sa za baliacimi materiálmi alebo v nich neskrýva žiadne príslušenstvo.

Správny poplatok môže byť účtovaný v nasledujúcich situáciách:

- Privoláte na vlastnú žiadosť technika, no zistí sa, že produkt nevykazuje žiadnu chybu (napr. v prípadoch, keď ste si neprečítali používateľskú príručku).
- Prinesiete zariadenie do servisného strediska, no zistí sa, že produkt nevykazuje žiadnu chybu (napr. v prípadoch, keď ste si neprečítali používateľskú príručku).

O výške správneho poplatku budete informovaní pred návštevou technika.



Varovanie: Obrazovky sa pri nesprávnej manipulácii môžu vplyvom priameho tlaku poškodiť. Televízor odporúčame zdvíhať uchopením za okraje, ako je zobrazené na obrázku.



02 Inštalácia televízora

Upevnenie televízora na stenu



Ak tento televízor montujete na stenu, presne dodržiavajte pokyny, ktoré stanovuje výrobca. Ak televízor nie je namontovaný správne, môže sa zošmyknúť alebo spadnúť a spôsobiť vážne zranenie dieťaťa alebo dospelaj osoby a závažné poškodenie televízora.

Pred inštaláciou súpravy nástenného držáka inštalujte modely s adaptérom nástenného držáka podľa nižšie uvedeného obrázku.

- Naštudujte si príručku inštalácie dodanú so súpravou nástenného držáka spoločnosti Samsung.

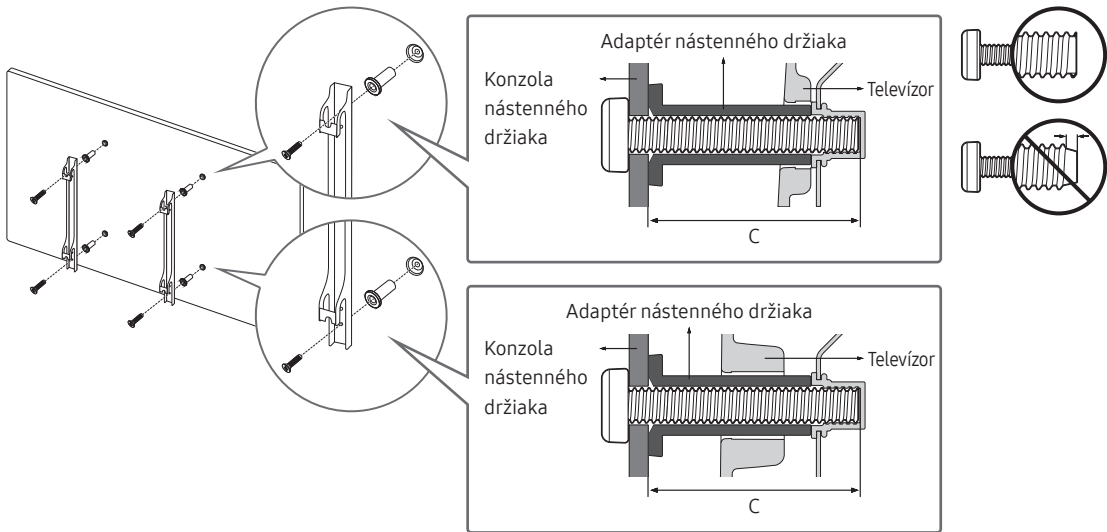

- V prípade, že sa rozhodnete pre svojpomocnú montáž nástenného držáka, spoločnosť Samsung Electronics nebude niesť zodpovednosť za akékoľvek poškodenie produktu, vaše zranenie ani zranenie iných osôb.
- Nástenný držák môžete namontovať na pevnú stenu kolmú voči podlahe. Skôr než nástenný držák namontujete na iný povrch ako sadrokartón, požiadajte najbližšieho predajcu o ďalšie informácie. Ak televízor namontujete na strop alebo šikmú stenu, môže spadnúť a spôsobiť vážne fyzické zranenie.
- Štandardné rozmery pre súpravy nástenného držáka sú znázornené v tabuľke na nasledujúcej strane.
- Ak používate nástenný držák od iného výrobcu, upozorňujeme, že dĺžka skrutiek, ktoré môžete použiť na pripojenie televízora k nástennému držáku, je zobrazená v stĺpci C v tabuľke na nasledujúcej strane.
- Ak inštalujete súpravu nástenného držáka, odporúčame pripevniť všetky štyri skrutky VESA.
- Ak chcete nainštalovať súpravu nástenného držáka, ktorá sa pripevňuje k stene len pomocou dvoch horných skrutiek, uistite sa, že používate súpravu nástenného držáka Samsung, ktorá podporuje tento typ inštalácie. (V závislosti od geografickej oblasti nemusí byť možné zakúpiť tento typ súpravy nástenného držáka.)

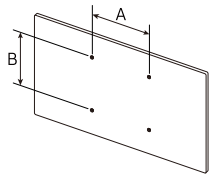
Uhlopriečka televízora v palcoch	Rozmery otvorov na skrutky VESA (A * B) v milimetroch	C (mm)	Bežná skrutka	Množstvo	
43-55	200 x 200	43-45	M8	4	
65	400 x 400				



Nemontujte súpravu nástenného držiaka, keď je televízor zapnutý. Mohlo by to zapríčiniť fyzické zranenie spôsobené zásahom elektrického prúdu.

- Nepoužívajte skrutky, ktoré sú dlhšie v porovnaní so štandardným rozmerom alebo nevyhovujú technickým požiadavkám na skrutky podľa štandardu VESA. Príliš dlhé skrutky môžu poškodiť vnútro televízora.
- Pri nástenných držiakoch, ktoré nie sú v súlade s technickými údajmi pre skrutky podľa normy VESA, sa môže dĺžka skrutiek odlišovať v závislosti od technických údajov nástenného držiaka.
- Skrutky nadmerne nedotahujte. Môže to spôsobiť poškodenie produktu alebo jeho pád a následné zranenie osôb. Spoločnosť Samsung nie je zodpovedná za tento druh nehôd.
- Spoločnosť Samsung nezodpovedá za poškodenie produktu alebo fyzické zranenie, keď sa použije nástenný držiak, ktorý nie je v súlade s normou VESA alebo v nej nie je uvedený, prípadne ak spotrebiteľ nedodrží pokyny pre inštaláciu produktu.
- Televízor neupevňujte pri sklone presahujúcom 15 stupňov.
- Montáž televízora na stenu musia vždy vykonávať dve osoby.

Zaistenie dostatočného vetrania televízora

Televízor nainštalujte do vzdialenosti najmenej 10 cm od iných predmetov (steny, boky skrine atď.), aby bolo zaistené dostatočné vetranie. V prípade nezabezpečenia dostatočnej ventilácie môže dôjsť k požiaru alebo problému so zariadením z dôvodu nárastu jeho vnútornej teploty.

Ak na inštaláciu televízora používate stojan alebo držiak na stenu, dôrazne vám odporúčame používať výlučne súčasti poskytované spoločnosťou Samsung Electronics. Ak použijete súčasti od iného výrobcu, môžu spôsobiť problémy s produktom alebo zapríčiniť zranenie v dôsledku pádu produktu.

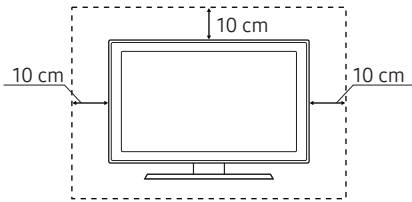
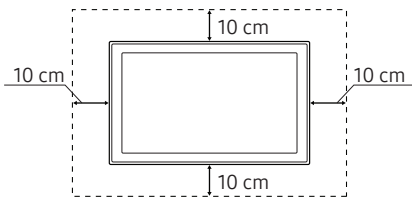
Inštalácia so stojanom	Inštalácia s držiakom na stenu
	

Prípevnenie televízora k stojanu

Uistite sa, že máte k dispozícii všetko zobrazené príslušenstvo, a stojan zmontujte presne podľa poskytnutých montážnych pokynov.

Bezpečnostné opatrenie: Upevnenie televízora na stenu na zabránenie pádu



Upozornenie: Ťahanie, tlačenie alebo lezenie na televízor môže spôsobiť, že televízor spadne. Zaisťte najmä, aby sa deti nevešali na televízor a nenarušili tak jeho stabilitu. Môže to spôsobiť prevrhnutie televízora a v dôsledku toho vážne zranenie alebo smrť. Dodržujte všetky bezpečnostné opatrenia uvedené v bezpečnostnom letáku priloženom k televízoru. Na zaistenie dodatočnej stability a bezpečnosti môžete zakúpiť a nainštalovať zariadenie zabraňujúce pádu tak, ako je uvedené ďalej.



VAROVANIE: Nikdy neumiestňujte televíznu súpravu na nestabilnom mieste. Televízny prijímač môže spadnúť a spôsobiť vážne fyzické zranenie alebo smrť. Veľa zraneniam sa dá predísť, hlavne zraneniam detí, vykonaním jednoduchých opatrení, ako napríklad

- Používaním skriniek alebo stojanov odporúčaných výrobcom televíznej súpravy.
- Používaním iba nábytku, ktorý poskytuje bezpečnú podporu pre televíznu súpravu.
- Zabezpečením toho, aby televízna súprava neprečnievala cez hranu podperného nábytku.
- Neumiestnením televíznej súpravy na vysoké kusy nábytku (napríklad skriňa alebo knižnica) bez ukotvenia nábytku a televíznej súpravy na vhodnú podporu.
- Neumiestnením televíznej súpravy na látku alebo iný materiál, ktorý je možné umiestniť medzi televíznu súpravu a podperný nábytok.
- Poučením detí o tom, že je nebezpečné liezť na nábytok, aby dosiahli na televíznu súpravu alebo jej ovládače.

Ak chcete naďalej používať a premiestniť televízny prijímač, ktorý nahrádzate týmto novým prijímačom, pri staršom prijímači treba uplatňovať rovnaké bezpečnostné opatrenia.

Zabránenie pádu televízora

1. Pomocou vhodných skrutiek pevne pripevnite súpravu konzol na stenu. Uistite sa, či sú skrutky dôkladne upevnené k stene.
 - V závislosti od typu steny možno budete potrebovať dodatočný materiál, ako napríklad kotvy.
2. Pomocou skrutiek vhodnej veľkosti pevne pripevnite súpravu konzol k televízoru.
 - Špecifikácie skrutiek nájdete v časti „Štandardná skrutka“ v tabuľke v rámci „Upevnenie televízora na stenu“.
3. Konzoly upevnené k televízoru a konzoly upevnené na stene spojte odolným viazacím prostriedkom navrhnutým na veľké zaťaženie a pevne ho zviažte.
 - Televízor nainštalujte blízko pri stene, aby nemohol spadnúť dozadu.
 - Viazací prostriedok pripojte tak, aby sa konzoly pripevnené na stene nachádzali v rovnakej výške (alebo nižšie) ako konzoly pripevnené na televízore.

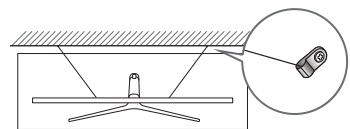
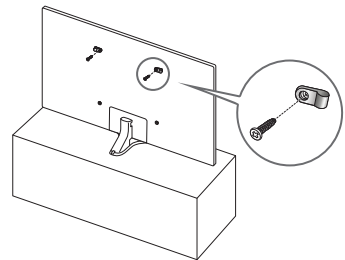

- Farba a tvar produktu sa môžu odlišovať v závislosti od modelu.

03 Samsung Smart

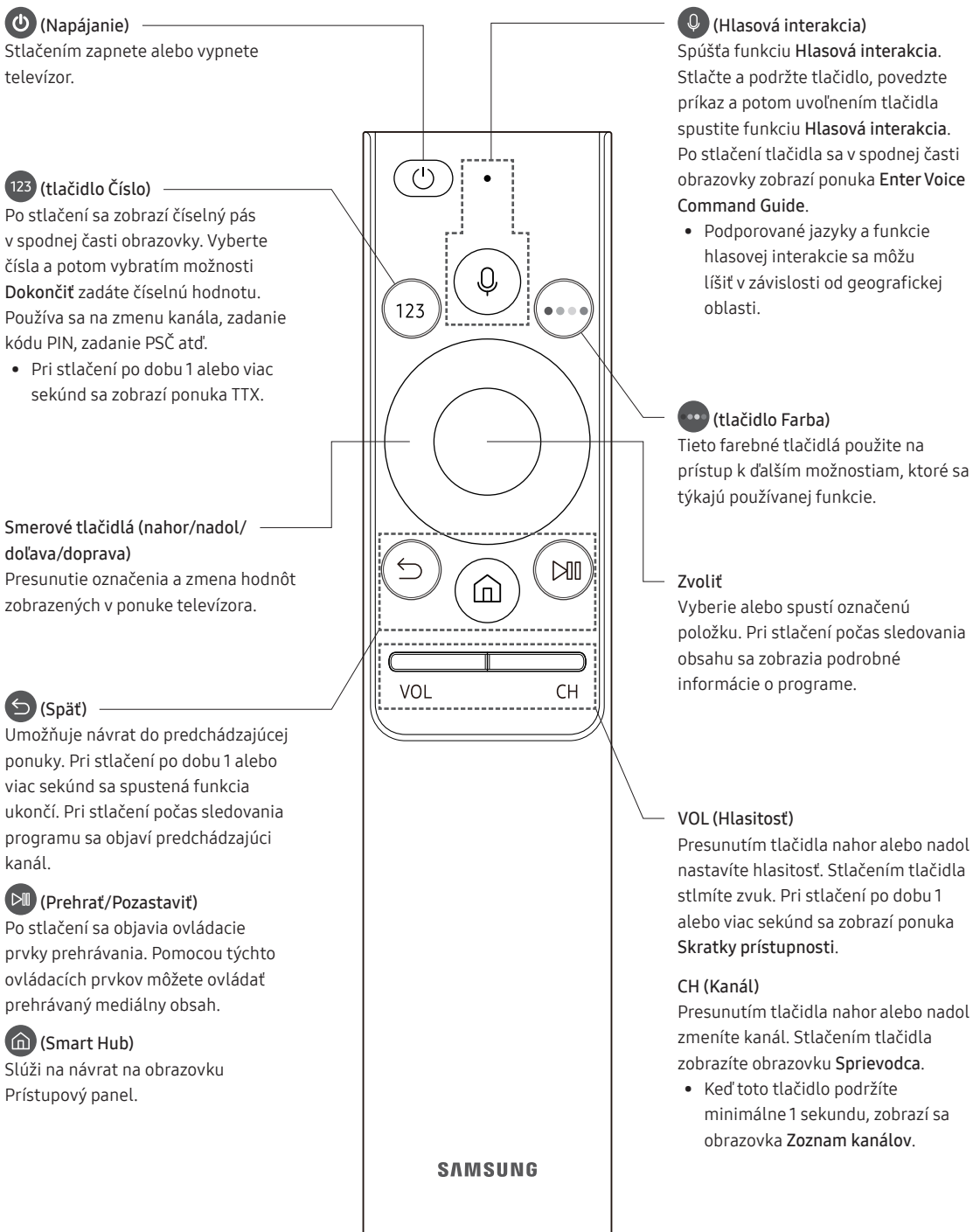

Informácie o tlačidlách na zariadení Samsung Smart

- Obrázky, tlačidlá a funkcie ovládača Samsung Smart sa môžu líšiť v závislosti od modelu.



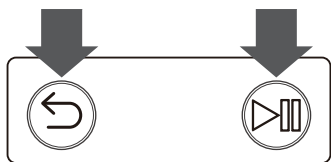



Spárovanie televízora s ovládačom Samsung Smart

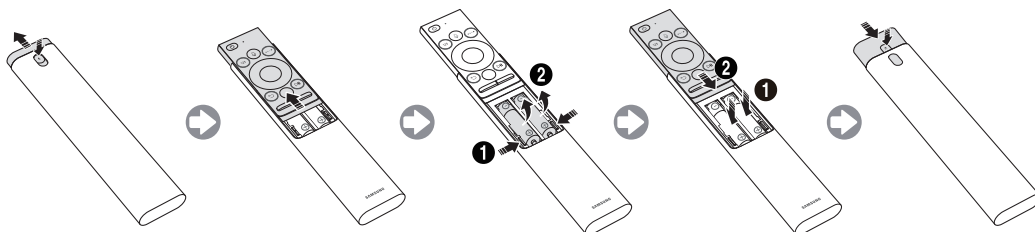

Keď televízor prvýkrát zapnete, ovládač Samsung Smart sa s televízorom automaticky spáruje. Ak sa diaľkový ovládač Samsung Smart s televízorom automaticky nespáruje, namierte ním na snímač diaľkového ovládača televízora a potom stlačte naraz tlačidlá označené  a  na obrázku vľavo a podržte ich minimálne 3 sekundy.

Vloženie batérií do ovládača Samsung Smart



1. Stlačte tlačidlo  v hornej časti zadnej strany ovládača Samsung Smart. Telo ovládača sa trochu vysunie z krytu.
 2. Ovládač otočte na druhú stranu a vysuňte telo ovládača nahor, aby ste získali prístup k priehradke na batérie.
 3. Ak sú v ovládači batérie, stlačte tlačidlá  a  na oboch stranách priehradky na batérie a vyberte vložené batérie.
 4. Vložte do priehradky na batérie dve nové batérie (1,5 V typu AAA). Uistite sa, že batérie vkladáte správne podľa označenia polarita (+, -). Následne posuňte telo diaľkového ovládača takmer do pôvodnej polohy.
 5. Otočte ovládač na druhú stranu, stlačte a podržte tlačidlo  v hornej časti zadnej strany ovládača a zasuňte telo ovládača späť.
- Na dosiahnutie dlhšej životnosti sa odporúčajú alkalické batérie.

04 Spustenie úvodného nastavenia

Po prvom zapnutí televízora sa okamžite spustí úvodné nastavenie. Úvodné nastavenie umožňuje naraz konfigurovať rôzne základné nastavenia televízora, ako je príjem vysielania, vyhľadávanie kanálov a pripojenie k sieti.

- Pred spustením úvodného nastavenia najskôr pripojte všetky externé zariadenia.
- Ak chcete používať funkcie Smart, televízor musí byť pripojený k internetu.
- Pri komunikácii televízora s mobilnými zariadeniami sa môže vyskytnúť šum.
- Aplikácia SmartThings je k dispozícii pre mobilné zariadenia so systémom Android 6.0 alebo novším a iOS 10 alebo novším.
- Ak chcete vykonať úvodné nastavenie pomocou aplikácie SmartThings, mobilné zariadenie musí byť pripojené k sieti Wi-Fi.
- Ak sa kontextové okno nastavenia nezobrazí v aplikácii SmartThings v mobilnom zariadení automaticky, pokračujte v tomto postupe po manuálnom pridaní televízora pomocou funkcie **Pridať zariadenie** na paneli aplikácie SmartThings.

Úvodné nastavenie môžete spustiť aj pomocou ponuky televízora (🏠 > ⚙️ **Nastavenia** > **Všeobecné** > **Spustiť nastavenie**).

Podľa pokynov na obrazovke úvodného nastavenia nakonfigurujte základné nastavenia tak, aby zodpovedali prostrediu, v ktorom televízor sledujete.

Používanie príručky Ovládač televízora

Televízor môžete zapnúť pomocou tlačidla **Ovládač televízora** na spodnej strane televízora a potom používať ponuku ovládania. **Ponuka ovládania** sa zobrazí, ak sa stlačí ovládač televízora, keď je televízor zapnutý. Ďalšie informácie o jej používaní znázorňuje obrázok nižšie.

- Jas obrazovky sa môže znížiť, ak nie je odstránená ochranná fólia na logu SAMSUNG alebo spodnej časti televízora. Nezabudnite odstrániť ochrannú fóliu.

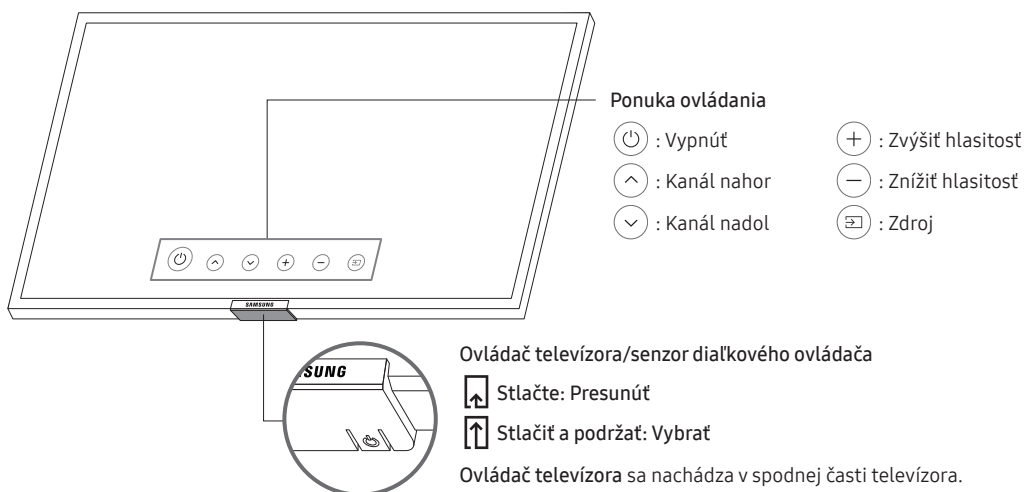

05 Pripojenie k sieti

Pripojením televízora k sieti získate prístup k službám online, napríklad k službám Smart Hub, ako aj aktualizácie softvéru.

Sieťové pripojenie – bezdrôtové

Televízor pripojte k internetu pomocou štandardného smerovača alebo modemu.



Sieťové pripojenie – káblové

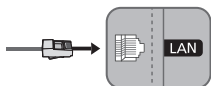

Televízor pripojte k sieti pomocou kábla LAN.

- Televízor nepodporuje rýchlosť siete nižšiu alebo rovnú 10 Mb/s.
 - Na pripojenie použite kábel Cat 7 (typ STP*).
- * Shielded Twist Pair

06 Riešenie problémov a údržba

Riešenie problémov

Ak sa zdá, že televízor má určitý problém, najskôr si prečítajte tento zoznam možných problémov a riešení. Prípadne si pozrite časť Riešenie problémov v príručke e-Manual. Ak žiadny z tipov na riešenie problémov nie je relevantný, navštívte lokalitu „www.samsung.com“ a kliknite na položku Podpora, prípadne sa obráťte na telefonické centrum uvedené na zadnej obálke tejto príručky.

- Tento panel TFT LED sa skladá z podpixelov, ktoré vyžadujú sofistikovanú technológiu výroby. Preto sa môže na obrazovke vyskytnúť niekoľko svetlých alebo tmavých pixelov. Tieto pixle nemajú žiadny vplyv na výkon produktu.
- Aby ste zachovali optimálny stav televízora, inovujte na najnovší softvér. Použite funkcie **Aktualizovať teraz** alebo **Automatická aktualizácia** v ponuke televízora (🏠 > ⚙️ **Nastavenia** > **Podpora** > **Aktualizácia softvéru** > **Aktualizovať teraz** alebo **Automatická aktualizácia**).

Televízor sa nechce zapnúť.

- Uistite sa, že je napájací kábel pevne zapojený do televízora a sieťovej zásuvky.
- Uistite sa, že zásuvka v stene je funkčná a indikátor napájania v spodnej časti televízora svieti načerveno.
- Skúste stlačiť tlačidlo napájania (🔌) na spodnej strane televízora, aby ste sa uistili, že problém nie je v diaľkovom ovládači. Ak sa televízor zapne, pozrite si časť „Diaľkový ovládač nefunguje“.

Obraz, video alebo zvuk z externého zariadenia sa neprehrávajú alebo sú skreslené, na obrazovke televízora sa zobrazuje správa „Slabý alebo žiadny signál“, prípadne nemôžete nájsť kanál.

- Uistite sa, či je televízor správne pripojený k zariadeniu a či sú všetky káble dôkladne zapojené.
- Odpojte a znova pripojte všetky káble pripojené k televízoru a externým zariadeniam. Ak je to možné, skúste vymeniť káble za nové.
- Skontrolujte, či bol zvolený správny vstupný zdroj (🏠 > **Zdroj**).
- Vykonajte samodiagnostiku televízora s cieľom určiť, či je problém v televízore alebo zariadení (🏠 > ⚙️ **Nastavenia** > **Podpora** > **Samodiagnostika** > **Spustiť test obrazu** alebo **Spustiť test zvuku**).
- Ak výsledky testu nevykazujú žiadne chyby, reštartujte pripojené zariadenia odpojením a opätovným zapojením napájacích káblov zariadení. Ak problém pretrváva, pozrite si návod na pripojenie uvedený v používateľskej príručke k pripojenému zariadeniu.
- Ak nepoužívate káblový alebo satelitný prijímač a televízor prijíma televízny signál z antény alebo káblového konektora v stene, vyhľadajte kanály pomocou funkcie **Automatické ladenie** (🏠 > ⚙️ **Nastavenia** > **Vysielanie** > (Nastavenia automatického ladenia) > **Automatické ladenie**).
 - Položka **Nastavenia automatického ladenia** sa nemusí zobrazovať, závisí to od modelu alebo geografickej oblasti.
 - Ak používate káblový alebo satelitný prijímač, pozrite si používateľskú príručku ku káblovému alebo satelitnému prijímaču.

Modul CI+ nefunguje.

- Televízor Samsung je vyhovuje štandardu CI+ 1.4.
- V prípade, že modul rozhrania CI+ Common Interface je nekompatibilný s týmto zariadením, vyberte ho zo zariadenia a požiadajte o pomoc operátora modulu CI+.

Dial'kový ovládač nefunguje.

- Skontrolujte, či indikátor napájania v spodnej časti televízora blikne, keď stlačíte tlačidlo napájania na diaľkovom ovládači. Ak sa to nedeje, vymeňte batérie v diaľkovom ovládači.
- Uistite sa, že sú batérie vložené so správnou orientovanými pólmi (+/-).
- Vyskúšajte namieriť diaľkový ovládač priamo na televízor zo vzdialenosti 1,5 až 1,8 metra.
- Ak ste k televízoru dostali aj diaľkový ovládač Samsung Smart (diaľkový ovládač Bluetooth), nezabudnite ho spárovať s televízorom.

Dial'kový ovládač káblového alebo satelitného prijímača nezapína/nevypína televízor ani neupravuje hlasitosť.

- Naprogramujte diaľkový ovládač káblového alebo satelitného prijímača na ovládanie televízora. Kód televízora SAMSUNG nájdete v používateľskej príručke káblového alebo satelitného prijímača.

Nastavenia televízora sa po 5 minútach vynulujú.

- Televízor je v režime Režim Predajňa. Zmeňte režim Režim používania v ponuke Všeobecné na režim Režim Doma (🏠 > ⚙️ Nastavenia > Všeobecné > Správca systému > Režim používania > Režim Doma).

Dochádza k prerušovaniu pripojenia Wi-Fi

- Uistite sa, že televízor je pripojený k sieti (🏠 > ⚙️ Nastavenia > Všeobecné > Sieť > Stav siete).
- Uistite sa, že ste zadali správne heslo na pripojenie do siete Wi-Fi.
- Skontrolujte vzdialenosť medzi televízorom a modemom/smerovačom. Vzdialenosť nesmie byť väčšia ako 15,2 m.
- V záujme zníženia rušenia prestaňte používať bezdrôtové zariadenia alebo ich vypnite. Overte, či medzi televízorom a modemom/smerovačom nie sú žiadne prekážky. (Spotrebiče, bezdrôtové telefóny, kamenné steny/kozuby a pod. môžu znížiť intenzitu signálu siete Wi-Fi.)

Jedno poschodie



Viac poschodí







Bezdrôtový smerovač



Zosilňovač bezdrôtového signálu

- Obráťte sa na svojho poskytovateľa internetových služieb a požiadajte o vykonanie reštartu vášho sieťového okruhu, aby sa znova zaregistrovali adresy MAC vášho nového modemu/smerovača a televízora.

Problémy s aplikáciou na prehrávanie videa (Youtube a pod.)

- Adresu DNS zmeňte na hodnotu 8.8.8.8. Vyberte položky  >  **Nastavenia** > **Všeobecné** > **Sieť** > **Stav siete** > **Nast. IP** > **Nastav. DNS** > **Zadať manuálne** > **Server DNS** > zadajte hodnotu 8.8.8.8 > **OK**.
- Na obnovenie pôvodného nastavenia vyberte položky  >  **Nastavenia** > **Podpora** > **Samodiagnostika** > **Obnoviť Smart Hub**.



Čo je vzdialená podpora?

Služba vzdialenej podpory od spoločnosti Samsung vám ponúka individuálnu podporu technického pracovníka Samsung, ktorý na diaľku dokáže:

- diagnostikovať váš televízor,
- upraviť nastavenia televízora,
- vykonať obnovenie nastavení televízora od výrobcu,
- nainštalovať odporúčané aktualizácie firmvéru.



Ako funguje vzdialená podpora?

Môžete jednoducho získať prístup k službe podpory Samsung Remote Support pre váš televízor:

1. Zavolajte do kontaktného strediska spoločnosti Samsung a požiadajte o podporu na diaľku.
2. Otvorte ponuku v televízore a prejdite do časti **Podpora**. ( >  **Nastavenia** > **Podpora**)
3. Vyberte položku **Vzdialená správa**, prečítajte si podmienky poskytovania služby a vyjadrite s nimi súhlas. Keď sa zobrazí obrazovka čísla PIN, poskytnite technikovi svoje číslo PIN.
4. Technik potom získa prístup do vášho televízora.

Eko senzor a jas obrazovky



Eko senzor automaticky nastavuje jas televízora. Táto funkcia meria svetlo v miestnosti a automaticky optimalizuje jas televízora, aby sa znížila spotreba energie. Ak chcete túto funkciu vypnúť, prejdite na  >  **Nastavenia** > **Všeobecné** > **Eko riešenie** > **Detekcia okolitého osvetlenia**.

- Ak je obrazovka počas sledovania televízora v tmavom prostredí príliš tmavá, môže to byť spôsobené tým, že je aktivovaná funkcia **Detekcia okolitého osvetlenia**.
- Snímač Eco sa nachádza v spodnej časti televízora. Senzor nezakrývajte žiadnym predmetom. Môže dôjsť k zníženiu jasu obrazu.

Starostlivosť o televízor

- Ak bola na obrazovke televízora nalepená nálepka, po jej odstránení môžu zostať na obrazovke prítomné zvyšky lepidla. Kým začnete televízor sledovať, zvyšky odstráňte.
- Počas čistenia môže dôjsť k poškrabaniu povrchu a obrazovky televízora. Vonkajšie časti a obrazovku utierajte opatrne pomocou jemnej handričky, aby nedošlo k poškrabaniu.
- Nestriekajte vodu ani inú kvapalinu priamo na televízor. Akákoľvek kvapalina, ktorá prenikne do produktu, môže spôsobiť zlyhanie, požiar alebo zásah elektrickým prúdom.
- Ak chcete vyčistiť obrazovku, vypnite televízor a pomocou handričky z mikrovlákna jemne utrite šmuhy a odtlačky prstov na paneli. Telo alebo panel televízora utrite handričkou z mikrovlákna mierne navlhčenou vo vode. Potom suchou handričkou odstráňte vlhkosť. Počas čistenia netlačte na povrch príliš veľkou silou – inak môže dôjsť k poškodeniu panela. V žiadnom prípade nepoužívajte horľavé tekutiny (napr. benzén, riedidlo) ani čistiace prostriedky. Na odstránenie nepoddajných šmúh nastriekajte na handričku malé množstvo čistiaceho prípravku na obrazovky a potom pomocou handričky šmuhy odstráňte.

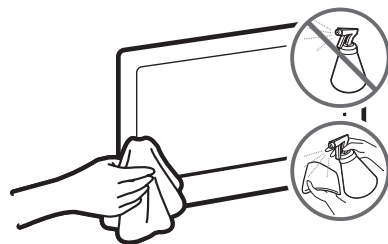

07 Technické údaje a ďalšie informácie

Technické údaje

Názov modelu	UE43NU7442 / UE43NU7452 / UE43NU7472	UE50NU7442 / UE50NU7452 / UE50NU7472
Rozlíšenie displeja	3840 x 2160	3840 x 2160
Veľkosť obrazovky Merané diagonálne	43 palcov 108 cm	50 palcov 125 cm
Zvuk (výstup)	20 W	20 W
Rozmery (Š x V x H) Telo So stojanom	970,2 x 563,2 x 58,8 mm 970,2 x 648,0 x 331,8 mm	1124,8 x 650,2 x 59,7 mm 1124,8 x 735,8 x 336,2 mm
Hmotnosť Bez stojana So stojanom	9,5 kg 12,1 kg	13,8 kg 16,5 kg
Názov modelu	UE55NU7442 / UE55NU7452 / UE55NU7472	UE65NU7442 / UE65NU7452 / UE65NU7472
Rozlíšenie displeja	3840 x 2160	3840 x 2160
Veľkosť obrazovky Merané diagonálne	55 palcov 138 cm	65 palcov 163 cm
Zvuk (výstup)	20 W	20 W
Rozmery (Š x V x H) Telo So stojanom	1238,6 x 714,2 x 59,3 mm 1238,6 x 800,0 x 350,1 mm	1457,5 x 837,3 x 59,7 mm 1457,5 x 922,8 x 378,0 mm
Hmotnosť Bez stojana So stojanom	17,2 kg 19,7 kg	25,1 kg 28,0 kg

Prevádzkové prostredie

Prevádzková teplota	10 °C až 40 °C (50°F až 104°F)
Prevádzková vlhkosť	10% až 80%, bez kondenzácie
Skladovacia teplota	-20 °C až 45 °C (-4°F až 113°F)
Skladovacia vlhkosť	5% až 95%, bez kondenzácie

- Dizajn a technické údaje sa môžu zmeniť bez predchádzajúceho upozornenia.
- Informácie o sieťovom napájaní a ďalšie informácie o spotrebe energie sú uvedené na štítku na produkte.
- Typická spotreba energie sa meria podľa normy IEC 62087.
- Štítok nájdete pripevnený k zadnej časti televízora. (Pri niektorých modeloch nájdete štítok na vnútornej strane krytu koncoviek.)

Zníženie spotreby energie

Po vypnutí televízor prejde do pohotovostného režimu. V pohotovostnom režime naďalej spotrebúva malé množstvo energie. Ak plánujete televízor dlhší čas nepoužívať, v záujme zníženia spotreby energie odpojte napájací kábel.

Licencie

 DOLBY AUDIO™

POWERED BY
QUICKSET®

rovi guide

 **HEVC**Advance™
Covered by Patents at patentlist.hevcadvance.com

HDMI™
HIGH-DEFINITION MULTIMEDIA INTERFACE

The terms HDMI and HDMI High-Definition Multimedia Interface, and the HDMI Logo are trademarks or registered trademarks of HDMI Licensing LLC in the United States and other countries.

Odporúčanie – len pre EÚ



Týmto spoločnosť Samsung Electronics vyhlasuje, že toto zariadenie je v zhode so smernicou 2014/53/EÚ. Plné znenie európskeho vyhlásenia o zhode je k dispozícii na nasledujúcej internetovej adrese: Na lokalite <http://www.samsung.com> prejdite na položku Podpora > Hľadať podporu k produktu a zadajte názov modelu. Toto zariadenie možno používať vo všetkých krajinách EÚ.

Funkcia tohto zariadenia na pripojenie k bezdrôtovej sieti 5 GHz WLAN (Wi-Fi) sa môže používať len v interiéri.

Maximálny výkon vysielača BT: 100 mW pri 2,4 GHz – 2,4835 GHz

Maximálny výkon vysielača Wi-Fi: 100 mW pri 2,4 GHz – 2,4835 GHz, 5,15 GHz – 5,35 GHz & 5,47 GHz – 5,725 GHz



**Správna likvidácia tohto výrobku (odpadové elektrické a elektronické zariadenia)
(Platné v krajinách so systémom separovaného zberu)**

Toto označenie na výrobku, príslušenstve alebo v sprievodnej brožúre hovorí, že po skončení životnosti produktu a elektronického príslušenstva (napr. nabíjačka, náhlavná súprava, kábel USB) by sa tieto položky nemali likvidovať s iným komunálnym odpadom. Aby ste zabránili možnému poškodeniu životného prostredia alebo ľudského zdravia spôsobeného nekontrolovanou likvidáciou odpadu, tak, prosím, oddel'te tieto položky od iných typov odpadu a zodpovedne ich recyklujte, aby ste podporili nepretržité opätovné využívanie materiálnych zdrojov.

Používatelia produktov v domácnosti získajú informácie o mieste a spôsobe recyklácie ohľaduplnej k životnému prostrediu buď u predajcu, u ktorého si daný produkt zakúpili, alebo na príslušnom mestskom úrade.

Priemyselní používatelia by mali kontaktovať svojho dodávateľa a preveriť si podmienky kúpnej zmluvy. Tento výrobok a elektronické príslušenstvo by sa nemali likvidovať spolu s ostatným priemyselným odpadom.



**Správna likvidácia batérií obsiahnutých v tomto produkte
(Platné v krajinách so systémom separovaného zberu)**

Toto označenie na batérii, príručke alebo balení indikuje, že batérie v tomto zariadení by sa po skončení životnosti nemali likvidovať s iným komunálnym odpadom. V prípade označenia chemické symboly Hg, Cd alebo Pb znamenajú, že batéria obsahuje ortuť, kadmium alebo olovo, ktoré presahujú referenčné hladiny uvedené v smernici ES 2006/66. Ak sa batérie správne nelikvidujú, tieto látky môžu poškodiť ľudské zdravie alebo životné prostredie.

S cieľom chrániť prírodné zdroje a podporovať opätovné využívanie materiálov oddel'ujte batérie od iných typov odpadu a recyklujte ich prostredníctvom miestneho bezplatného systému na vrátenie batérií.

Informácie o záväzkoch spoločnosti Samsung v oblasti ochrany životného prostredia a o regulačných povinnostiach pre špecifické produkty (napr. nariadenia REACH, WEEE, nariadenia pre batérie) nájdete na stránke http://www.samsung.com/uk/aboutsamsung/samsungelectronics/corporatecitizenship/data_corner.html

UPOZORNENIE – ABY STE ZABRÁNILI ŠÍRENIU OHŇA, UCHOVÁVAJTE SVIEČKY ALEBO INÉ ZDROJE OTVORENÉHO OHŇA PO CELÝ ČAS MIMO DOSAHU PRODUKTU.





Táto strana je vynechaná
zámerne.

Înainte de citirea acestui manual de utilizare

Acest televizor este furnizat împreună cu acest manual de utilizare și un e-Manual încorporat.

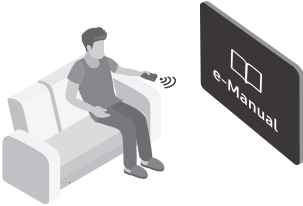

Înainte de citirea acestui manual de utilizare, verificați următoarele:

	Manual de utilizare	Citiți manualul de utilizare furnizat pentru a afla informații despre siguranța produsului, instalarea, accesoriile, configurarea inițială și specificațiile produsului.
	e-Manual	Pentru informații suplimentare despre acest televizor, citiți e-Manualul încorporat în produs. <ul style="list-style-type: none">• Pentru a deschide manualul electronic,  >  Setări > Asistență > Deschidere e-Manual



Puteți descărca manualul de utilizare de pe site-ul web și vizualiza conținutul acestuia pe PC sau pe un dispozitiv mobil.

Cunoașterea funcțiilor de asistență din e-Manual

- Anumite ecrane ale meniului nu pot fi accesate din e-Manual.







	Căutare	Selectați un element din rezultatele căutării pentru a încărca pagina corespunzătoare.
A-Z	Index	Selectați un cuvânt cheie pentru a naviga la pagina relevantă. <ul style="list-style-type: none">– În funcție de zona geografică, este posibil ca meniurile să nu fie acceptate.
	Vizualizate recent	Selectați un subiect din lista subiectelor recent vizualizate.

Cunoașterea funcțiilor butoanelor care apar în paginile cu subiectele acoperite de manualul electronic

	Înc. acum	Accesați elementul de meniu asociat și încercați direct funcția.
	Asociați	Accesați imediat un subiect subliniat la care se face referire pe o pagină e-Manual.

Avertisment! Instrucțiuni importante de siguranță

Vă rugăm să citiți instrucțiunile de siguranță înainte de utilizarea televizorului.

ATENȚIE			Produs clasa II: Acest simbol indică faptul că nu este necesară legarea de siguranță la împământare.
RISC DE ELECTROCUTARE. NU DESCHIDEȚI.			
ATENȚIE: PENTRU A REDUCE PERICOLUL DE ELECTROCUTARE, NU ÎNDEPĂRTAȚI CAPACUL (SAU PARTEA POSTERIOARĂ). ÎN INTERIOR NU EXISTĂ COMPONENTE CARE POT FI DEPANATE DE UTILIZATOR. ÎNCREDINȚAȚI TOATE OPERAȚIILE DE SERVICE PERSONALULUI CALIFICAT.			Tensiune CA: Tensiunea nominală marcată cu acest simbol este tensiune de CA.
	Acest simbol indică faptul că tensiunea din interior este ridicată. Orice fel de contact cu părțile interioare ale acestui produs este periculos.		Tensiune CC: Tensiunea nominală marcată cu acest simbol este tensiune de CC.
	Acest simbol indică faptul că produsul este însoțit de documentație importantă privind utilizarea și întreținerea.		Atenție. Consultați instrucțiunile de utilizare: Acest simbol instruește utilizatorul să consulte manualul de utilizare pentru mai multe informații legate de siguranță.

- Sloturile și deschiderile din carcasă și din partea posterioară sau inferioară sunt prevăzute în scopurile ventilării necesare. Pentru a asigura funcționarea fiabilă a acestui produs și pentru a-l proteja împotriva supraîncălzirii, aceste sloturi și deschideri nu trebuie să fie niciodată blocate sau acoperite.
 - Nu poziționați aparatul într-un spațiu închis, precum o bibliotecă sau un dulap încorporat, decât dacă asigurați o ventilare corespunzătoare.
 - Nu poziționați acest produs în apropierea sau deasupra unui calorifer sau corp de încălzire ori în locuri în care este expus la lumina directă a soarelui.
 - Nu așezați recipiente (vaze etc.) cu apă pe acest aparat, deoarece există pericolul de incendiu sau electrocutare.
- Nu expuneți acest aparat la ploaie și nu îl amplasați în apropierea apei (lângă o cadă, o chiuvetă de baie sau de bucătărie, într-un subsol umed sau lângă o piscină etc.). Dacă acest produs se udă accidental, deconectați-l de la priză și contactați imediat un distribuitor autorizat.
- Acest aparat utilizează baterii. Pot exista reglementări în comunitatea dvs. care să impună eliminarea corespunzătoare a bateriilor. Vă rugăm să contactați autoritățile locale pentru informații privind eliminarea sau reciclarea.
- Nu suprasolicitați prizele de perete, cablurile prelungitoare sau adaptoarele peste capacitatea acestora, deoarece există pericolul de incendiu sau de electrocutare.
- Cablurile de alimentare trebuie poziționate astfel încât să se evite călcarea pe acestea sau perforarea de către obiecte poziționate peste sau lângă acestea. Acordați o mare atenție cablurilor la capătul cu mufă, de la priză, precum și în punctul de ieșire din aparat.
- Pentru a proteja acest aparat de furtunile cu descărcări electrice sau în situațiile în care este lăsat nesupravegheat și neutilizat perioade lungi de timp, deconectați-l de la priză și deconectați antena sau sistemul de cabluri. Aceasta va împiedica deteriorarea produsului din cauza descărcărilor electrice și vârfurilor de tensiune.

- Înainte de a conecta cablul de alimentare c.a. la ieșirea pentru adaptorul c.c., asigurați-vă că tensiunea nominală a adaptorului c.c. corespunde cu cea a sursei de alimentare locale.
- Nu introduceți niciun obiect metalic în deschiderile acestui produs. Acest lucru poate genera un pericol de electrocutare.
- Pentru a evita electrocutarea, nu atingeți niciodată partea interioară a acestui produs. Produsul trebuie deschis numai de către un tehnician calificat.
- Asigurați-vă că ați conectat ferm cablul de alimentare la priză. La deconectarea cablului de alimentare de la o priză de perete, trageți întotdeauna de fișa cablului de alimentare. Nu scoateți niciodată cablul din priză trăgând chiar de cablu. Nu atingeți cablul de alimentare cu mâinile ude.
- Dacă acest produs nu funcționează normal - în special, dacă sunt emise sunete sau mirosuri neobișnuite din interior - deconectați-l imediat și contactați un distribuitor autorizat sau un centru de service.
- Dacă televizorul urmează să rămână neutilizat sau dacă veți fi plecat de acasă mai mult timp, asigurați-vă că scoateți cablul de alimentare din priză (în special dacă în locuință vor rămâne copii nesupravegheați, persoane în vârstă sau cu dizabilități).
 - Praful acumulat poate cauza electrocutarea, scurgeri de energie sau un incendiu, determinând cablul de alimentare să genereze scântei sau căldură sau deteriorarea izolației.
- Contactați un centru de service autorizat Samsung pentru informații, dacă intenționați să instalați televizorul într-o locație cu mult praf, la temperaturi ridicate sau scăzute, în condiții de umiditate ridicată, într-un mediu cu substanțe chimice sau într-o locație unde va funcționa non-stop, precum în aeroporturi, gări etc. Nerespectarea acestor instrucțiuni poate duce la deteriorarea gravă a televizorului dvs.
- Utilizați numai ștechere și prize de perete cu împământare corespunzătoare.
 - O împământare necorespunzătoare poate cauza electrocutări sau deteriorarea echipamentului. (Numai echipamente din clasa I.)
- Pentru a opri complet acest aparat, deconectați-l de la priza de perete. Pentru a fi siguri că puteți scoate acest aparat din priză rapid în caz de urgență, asigurați-vă că priza și ștecherul aparatului sunt ușor accesibile.
- Accesorii (bateriile etc.) trebuie păstrate într-o locație sigură, unde nu se află la îndemâna copiilor.
- Nu scăpați pe jos și nu loviți produsul. În cazul deteriorării produsului, deconectați cablul de alimentare și contactați un centru de service Samsung.
- Pentru curățarea acestui aparat, deconectați cablul de alimentare de la priza de perete și ștergeți produsul cu o lavetă moale și uscată. Nu utilizați substanțe chimice, precum ceară, benzen, alcool, diluanți, insecticid, odorizant de cameră, lubrifianți sau detergent. Aceste substanțe pot deteriora aspectul televizorului sau șterge elementele imprimare pe produs.
- Nu expuneți acest aparat la apă sub formă de picături sau stropi.
- Nu aruncați bateriile în foc.
- Nu scurtcircuitați, nu dezasamblați și nu supraîncălziți bateriile.
- Există pericol de explozie dacă înlocuiți bateriile utilizate pentru telecomandă cu baterii de un alt tip. Înlocuiți bateria cu una de același tip sau de un tip echivalent.

* Imaginile și ilustrațiile din acest manual de utilizare sunt furnizate doar în scop orientativ și pot diferi de aspectul real al produsului. Designul și specificațiile produsului se pot schimba fără notificare prealabilă. Limbile CIS (rusă, ucraineană, kazahă) nu sunt disponibile pentru acest produs, deoarece este fabricat pentru clienții din regiunea UE.

Conținut

Înainte de citirea acestui manual de utilizare	2
Avertisment! Instrucțiuni importante de siguranță	3
01 Care este conținutul cutiei?	
02 Instalarea televizorului	
Montarea televizorului pe un perete	7
Asigurarea ventilării corespunzătoare a televizorului	8
Atașarea televizorului pe suport	8
Măsuri de siguranță: Asigurarea televizorului de perete pentru a preveni căderea	9
03 Telecomandă inteligentă Samsung	
Despre Butoanele de pe Telecomandă inteligentă Samsung	10
Asocierea televizorului cu Telecomandă inteligentă Samsung	11
Instalarea bateriilor pe Telecomandă inteligentă Samsung	11
04 Rularea configurării inițiale	
Utilizarea Controler TV	12
05 Conectarea la o rețea	
Conectarea la rețea - Wireless	13
Conectarea la rețea - Prin cablu	13
06 Depanare și întreținere	
Depanare	14
Ce este asistența de la distanță?	16
Senzorul Eco și luminozitatea ecranului	16
Întreținerea televizorului	17
07 Specificații și alte informații	
Specificații	18
Specificații legate de mediu	18
Reducerea consumului de energie	19
Licențe	19

01 Care este conținutul cutiei?

Asigurați-vă că televizorul este însoțit de următoarele articole. Dacă vreunul dintre aceste articole lipsește, contactați distribuitorul.

- Telecomandă inteligentă Samsung & baterii (AAA x 2)
- Manual de utilizare
- Cablu alimentare TV
- Certificat de garanție / Ghid de conformitate (nu sunt disponibile în unele locații)



x 4

Adaptor pentru suportul de perete

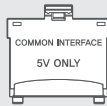

Adaptor CI Card

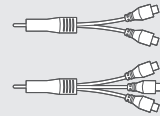

Adaptor COMPONENT IN / AV IN

- Culoarele și formele articolelor pot varia în funcție de model.
- Cablurile care nu sunt incluse pot fi achiziționate separat.
- Verificați să nu existe accesorii ascunse după sau sub materialele de ambalare după ce desfaceți cutia.

Este posibil să se perceapă o taxă de administrare în următoarele situații:

(a) Un inginer va fi solicitat pentru cererea dvs., dar nu s-a identificat niciun defect al produsului (de ex. atunci când manualul de utilizare nu a fost citit).

(b) Duceți unitatea la un centru de reparații, dar nu s-a identificat niciun defect al produsului (de ex. atunci când manualul de utilizare nu a fost citit).

Veți fi informat cu privire la taxa de administrare înainte de vizita tehnicianului.



Avertisment: Ecranele pot fi avariate de presiunea directă dacă sunt manevrate incorect. Este recomandat să ridicați televizorul de margini, conform ilustrației.



02 Instalarea televizorului

Montarea televizorului pe un perete



Dacă montați acest televizor pe un perete, urmați cu exactitate instrucțiunile specificate de producător. Dacă nu este montat corect, televizorul poate aluneca sau cădea, cauzând astfel accidente grave ale copiilor sau adulților, precum și deteriorări grave ale televizorului.

Pentru modelele care oferă adaptoare de perete, instalați-le așa cum se arată în imaginile de mai jos înainte de instalarea kitului de montare pe perete.

- Consultați manualul de instalare inclus în kitul de montare pe perete Samsung.

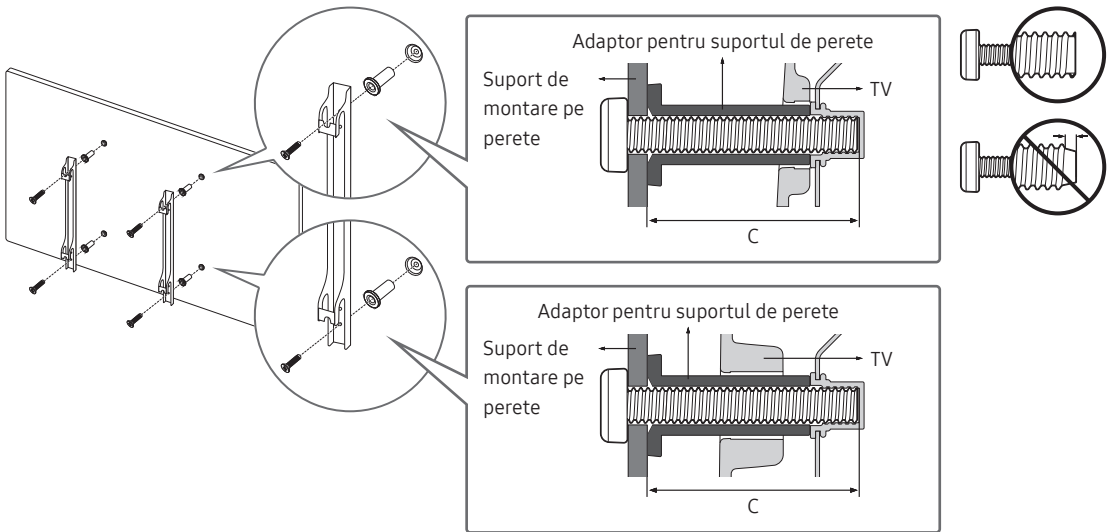

- Samsung Electronics nu este responsabilă pentru deteriorarea produsului sau pentru rănirea dvs. sau a altor persoane dacă alegeți să instalați singur suportul de montare pe perete.
- Puteți instala suportul de montare pe perete pe un zid solid, perpendicular pe podea. Înainte de instalarea kitului de montare pe perete pe alte suprafețe decât rigips, contactați cel mai apropiat distribuitor pentru informații suplimentare. Dacă televizorul se instalează pe un plafon sau pe un perete înclinat, este posibil ca acesta să cadă, producând vătămări corporale grave.
- Dimensiunile standard pentru kiturile de montare pe perete sunt prezentate în tabelul din pagina următoare.
- Dacă montați un suport de perete de la alt producător, rețineți că lungimea șuruburilor pe care le puteți folosi pentru a fixa televizorul pe suportul de perete este indicată în coloana C a tabelului din pagina următoare.
- La fixarea unui kit de montare pe perete, vă recomandăm să folosiți toate cele patru șuruburi VESA.
- Dacă doriți să instalați un kit de montare pe perete care se atașează folosind doar cele două șuruburi din partea de sus, folosiți un kit de montare pe perete Samsung care permite acest tip de montaj. (În funcție de zona geografică, este posibil să nu aveți posibilitatea să achiziționați un astfel de kit de montare pe perete.)

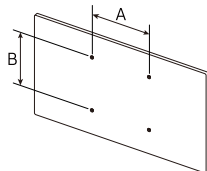
Diagonala televizorului, în țoli	Specificații pentru orificii de șurub VESA (A * B) în milimetri	C (mm)	Șurub standard	Cantitate	
43-55	200 x 200	43-45	M8	4	
65	400 x 400				



Nu instalați kitul pentru montarea pe perete în timp ce televizorul este pornit. Acesta poate provoca rănirea prin electrocutare.

- Nu folosiți șuruburi mai lungi decât dimensiunea standard sau care nu respectă specificațiile referitoare la șuruburi ale standardului VESA. Șuruburile prea lungi pot avaria interiorul televizorului.
- Pentru suporturile de perete care nu respectă specificațiile referitoare la șuruburi ale standardului VESA, lungimea șuruburilor poate fi diferită, în funcție de specificațiile suportului de perete.
- Nu strângeți prea puternic șuruburile. Acest lucru poate deteriora produsul sau poate provoca căderea acestuia, ducând la vătămări corporale. Samsung nu este răspunzătoare pentru aceste tipuri de accidente.
- Samsung nu este răspunzătoare pentru deteriorarea produsului sau pentru vătămarea corporală survenită în urma utilizării unui suport de perete nespecificat sau care nu este conform standardului VESA sau în cazul în care clientul nu respectă instrucțiunile de instalare a produsului.
- Nu montați televizorul cu o înclinare mai mare de 15 grade.
- Televizorul trebuie întotdeauna montat pe perete de către două persoane.

Asigurarea ventilării corespunzătoare a televizorului

La instalarea televizorului, mențineți o distanță de cel puțin 10 cm între televizor și alte obiecte (pereți, margini ale dulapului etc.), pentru a asigura o ventilare corespunzătoare. Dacă nu este asigurată o ventilare corespunzătoare, există pericolul de apariție a unui incendiu sau a unei probleme cu produsul din cauza temperaturii interne crescute a acestuia.

La instalarea televizorului utilizând un stativ sau un suport de perete, vă recomandăm insistent să utilizați exclusiv piese oferite de Samsung Electronics. Utilizarea de piese furnizate de un alt producător poate cauza dificultăți în montarea produsului sau poate avea ca rezultat vătămări corporale cauzate de căderea produsului.

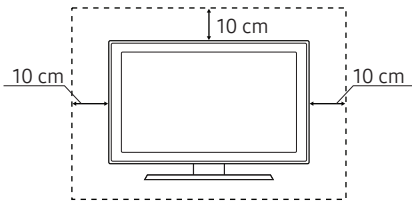
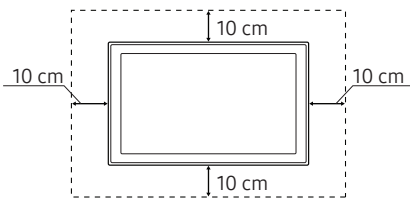
Instalarea cu un stativ	Instalarea cu un suport de perete
	

Atașarea televizorului pe suport

Asigurați-vă că dispuneți de toate accesoriile prezentate și că asamblați suportul conform instrucțiunilor de montaj furnizate.

Măsuri de siguranță: Asigurarea televizorului de perete pentru a preveni căderea

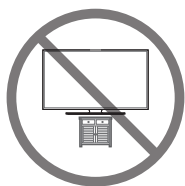

Atenție: Dacă trageți de televizor, dacă îl împingeți sau dacă vă urcați pe acesta, televizorul poate cădea. În special, nu lăsați copiii să se agațe de televizor sau să îl destabilizeze. Aceasta poate cauza răsturnarea televizorului, producând vătămări corporale grave sau decesul. Respectați toate măsurile de siguranță oferite în broșura cu informații de siguranță inclusă odată cu televizorul. Pentru stabilitate și siguranță sporite, puteți achiziționa și puteți instala dispozitivul de asigurare împotriva căderii, după cum urmează.



AVERTISMENT: Nu amplasați niciodată televizorul într-o locație instabilă. Este posibil ca televizorul să cadă, provocând rănirea persoanelor sau decesul. Unele cazuri de răniri, în special în cazul copiilor, pot fi evitate prin luarea de măsuri simple de precauție cum ar fi:

- Utilizarea dulapurilor sau a stivelor recomandate de producătorul televizorului.
- Utilizați numai mobilier care poate susține în siguranță televizorul.
- Asigurați-vă că televizorul nu depășește marginea mobilierului de suport.
- Nu amplasați televizorul pe piese înalte de mobilier (de exemplu, dulapuri de bucătărie sau biblioteci) fără a ancora atât mobila cât și televizorul de un suport adecvat.
- Nu amplasați televizorul pe lavete sau alte materiale aflate între televizor și mobilierul de susținere.
- Instruirea copiilor cu privire la pericolele urcării pe mobilă pentru a ajunge la televizor și la butoanele de comandă ale acestuia.

Dacă păstrați și mutați un televizor pe care îl înlocuiți cu acesta, trebuie să aplicați aceleași măsuri de precauție și la televizorul vechi.

Prevenirea căderii televizorului

1. Utilizând șuruburile adecvate, fixați ferm de perete un set de suporturi. Verificați ca șuruburile să fie introduse ferm în perete.
 - Este posibil să aveți nevoie de materiale suplimentare, precum dibluri, în funcție de tipul de perete.
2. Utilizând șuruburile adecvate, fixați ferm suporturile de televizor.
 - Pentru detalii despre șuruburi, consultați partea despre șuruburi standard din tabelul de sub „Montarea televizorului pe un perete”.
3. Îmbinați consolele fixate de televizor și consolele fixate de perete cu ajutorul unui cablu durabil, pentru sarcini grele, apoi legați strâns cablul.
 - Instalați televizorul lângă perete, astfel încât să nu cadă în spate.
 - Conectați firul astfel încât consolele fixate pe perete să se afle la aceeași înălțime cu consolele fixate pe televizor sau la o înălțime inferioară acestora.

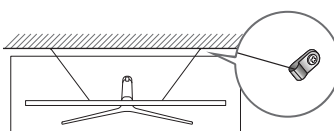
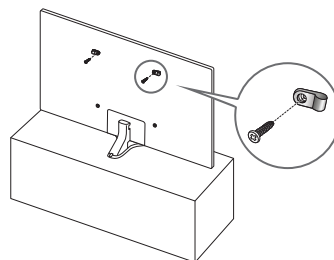

- Culoarea și forma produsului pot varia în funcție de model.

03 Telecomandă inteligentă Samsung

Despre Butoanele de pe Telecomandă inteligentă Samsung

- Imaginile, butoanele și funcțiile Telecomandă inteligentă Samsung pot fi diferite în funcție de model.

(Alimentare)

Apăsați pentru a porni sau opri televizorul.

123 (buton Număr)

La apăsare, apare o bandă cu numere în partea inferioară a ecranului. Selectați numerele și apoi selectați **Efectuat** pentru a introduce o valoare numerică. Utilizați opțiunea pentru a schimba canalul, a introduce un cod PIN, un cod poștal, etc.

- Dacă este apăsat timp de cel puțin 1 secundă, apare meniul TTX.

Buton de direcție (sus/jos/stânga/dreapta)

Deplasează focalizarea și modifică valorile existente în meniul televizorului.

(Revenire)

Revine la meniul anterior. Dacă este apăsat timp de cel puțin 1 secundă, funcția care rulează se închide. Dacă este apăsat în timpul vizionării unui program, apare canalul anterior.

(Redare/pauză)

Când este apăsat, apar comenzile de redare. Utilizând aceste comenzi, puteți controla conținutul media care se redă.

(Smart Hub)

Revine la Primul ecran.

(Interacțiune vocală)

Lansează funcția **Interacțiune vocală**. Apăsați prelungit butonul, roștiți o comandă și eliberați butonul pentru a rula **Interacțiune vocală**.

Când apăsați pe buton, meniul **Enter Voice Command Guide** apare la baza ecranului.

- Limbile și caracteristicile acceptate pentru interacțiune vocală pot diferi în funcție de zona geografică.

(buton Culoare)

Utilizați aceste butoane colorate pentru a accesa opțiunile suplimentare specifice funcției în curs de utilizare.

Selectare

Selectează sau execută elementul focalizat. Dacă este apăsat în timpul vizionării conținutului, apar informații detaliate despre program.

VOL (Volum)

Deplasați butonul în sus sau în jos pentru a regla volumul. Pentru a anula sunetul, apăsați butonul. Dacă este apăsat timp de cel puțin 1 secundă, va fi afișat meniul **Comenzi rapide pentru accesibilitate**.

CH (Canal)

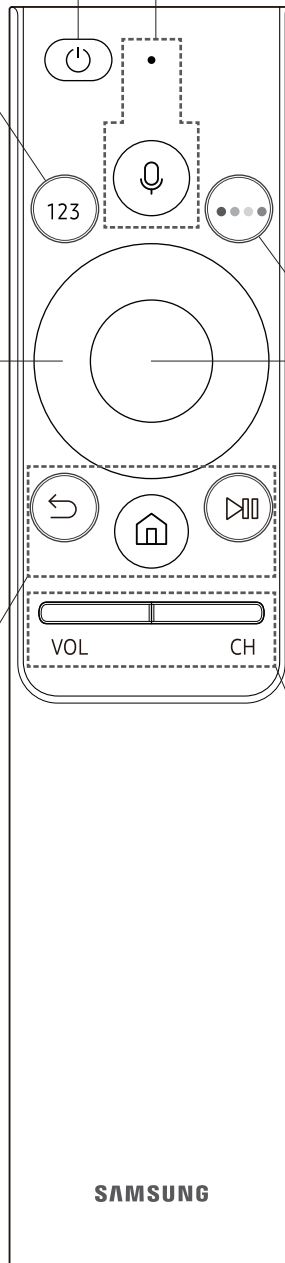

Deplasați butonul în sus sau în jos pentru a schimba canalul. Pentru a vedea ecranul **Ghid**, apăsați butonul.

- Dacă este apăsat timp de cel puțin 1 secundă, apare ecranul **Listă de canale**.

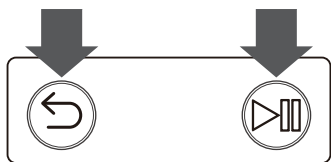

Asocierea televizorului cu Telecomandă inteligentă Samsung



Atunci când porniți televizorul pentru prima dată, Telecomandă inteligentă Samsung se asociază automat cu televizorul. Dacă Telecomandă inteligentă Samsung nu se asociază cu televizorul în mod automat, îndreptați-o către senzorul telecomenzii de pe acesta, apoi apăsați și mențineți apăsată simultan butoanele  și  așa cum este indicat în ilustrația din stânga timp de 3 secunde sau mai mult.

Instalarea bateriilor pe Telecomandă inteligentă Samsung

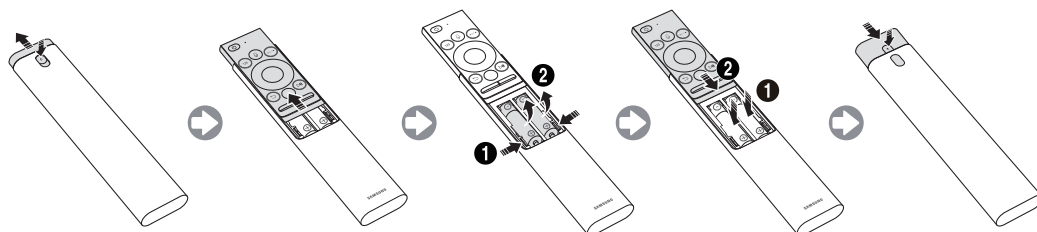

1. Apăsați butonul ▲ în partea de sus spate a Telecomandă inteligentă Samsung. Corpul va ieși ușor din carcasă.
 2. Întoarceți telecomanda și apoi glisați corpul telecomenzii în sus până când se deschide compartimentul bateriei.
 3. Dacă există baterii în telecomandă, apăsați butoanele ► și ◀ de pe ambele părți ale compartimentului bateriilor pentru a scoate bateriile existente.
 4. Introduceți două baterii nou (de tip 1,5 V AAA) în compartimentul bateriei asigurându-vă că polaritățile bateriei (+, -) sunt orientate corect. Când ați terminat, glisați corpul telecomenzii până când ajunge aproape de poziția inițială.
 5. Întoarceți telecomanda, mențineți apăsat butonul ▲ din partea de sus spate și apoi glisați corpul telecomenzii la loc.
- Pentru o durată mai mare de viață, se recomandă bateriile alcaline.

04 Rularea configurării inițiale

Atunci când porniți pentru prima dată televizorul, acesta pornește imediat după configurarea inițială. Configurarea inițială vă permite să configurați setările de bază pentru ca televizorul să funcționeze, cum ar fi recepția transmisiei, căutarea canalelor și conexiunea la rețea, în același timp.

- Înainte de pornirea Configurării inițiale, asigurați-vă că ați conectat mai întâi dispozitivele externe.
- Pentru a utiliza funcțiile inteligente ale televizorului, acesta trebuie conectat la internet.
- Poate să apară temporar zgomot când televizorul comunică cu dispozitive mobile.
- Aplicația SmartThings este disponibilă pe dispozitivele mobile pentru Android 6.0 sau versiuni ulterioare și iOS 10 sau versiuni ulterioare.
- Pentru a efectua inițializarea utilizând aplicația SmartThings, dispozitivul mobil trebuie conectat prin Wi-Fi.
- Atunci când fereastra pop-up pentru configurare nu apare automat în aplicația SmartThings a dispozitivului mobil, continuați procesul după ce adăugați manual televizorul utilizând **Adăugare dispozitiv** de pe panoul de bord al aplicației SmartThings.

De asemenea, puteți începe Configurarea inițială utilizând meniul televizorului (🏠 > ⚙️ Setări > General > Pornire configurare).

Urmați instrucțiunile afișate pe ecranul Configurare inițială și configurați setările de bază ale televizorului care să se potrivească mediului dvs. de vizionare.

Utilizarea Controler TV

Puteți porni televizorul din butonul **Controler TV** din partea de jos a televizorului și apoi să utilizați Meniul de comenzi. **Meniu Control** este afișat atunci când este apăsat butonul Controler TV în timp ce televizorul este pornit. Pentru mai multe informații despre modul de utilizare, consultați figura de mai jos.

- Ecranul poate fi întunecat dacă filmul protector de pe sigla SAMSUNG sau din partea de jos a televizorului nu este scos. Scoateți filmul protector.

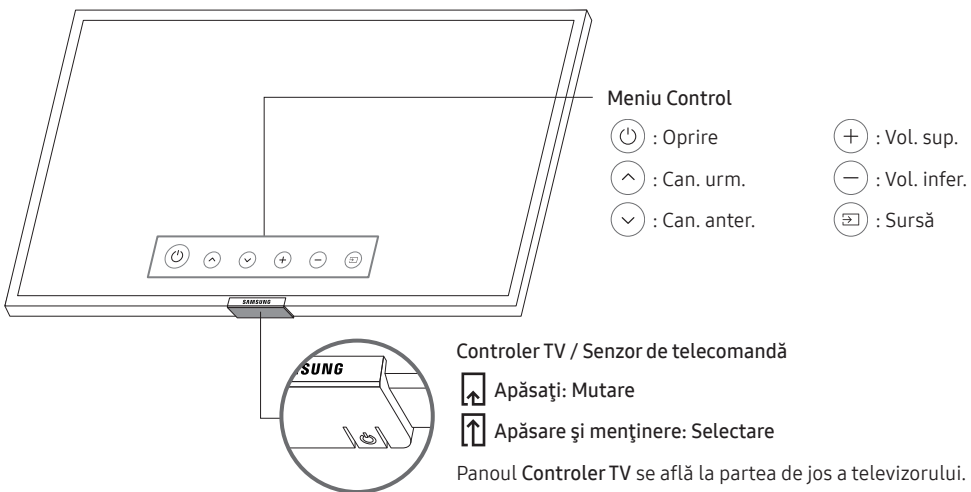

05 Conectarea la o rețea

Conectarea televizorului la o rețea oferă acces la servicii online, cum ar fi Smart Hub, dar și la actualizări de software.

Conectarea la rețea - Wireless

Conectați televizorul la Internet utilizând un router sau un modem standard.

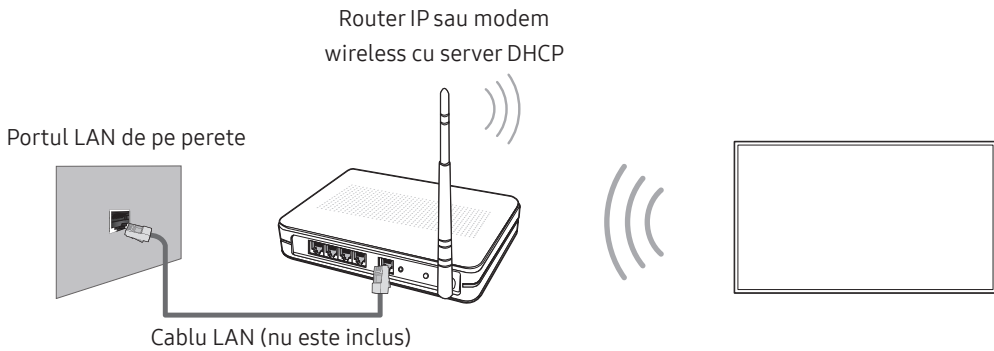

Conectarea la rețea - Prin cablu

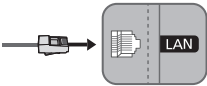

Conectați-vă televizorul la rețea utilizând un cablu LAN.

- Televizorul nu acceptă viteze în rețea mai mici decât sau egale cu 10 Mbps.
- Utilizați un cablu Cat 7(*tip STP) pentru conexiune.
* Shielded Twist Pair

06 Depanare și întreținere

Depanare

Dacă televizorul pare să aibă o problemă, consultați mai întâi lista de probleme și soluții posibile. Alternativ, consultați secțiunea Depanare din e-Manual. Dacă niciunul dintre aceste sfaturi de depanare nu se aplică, vă rugăm să vizitați site-ul „www.samsung.com” și să faceți clic pe Asistență sau să contactați centrul de asistență din lista aflată pe coperta spate a acestui manual.

- Acest ecran LED TFT este format din pixeli secundari, a căror realizare necesită o tehnologie sofisticată. Este, totuși, posibil ca pe ecran să existe câțiva pixeli mai luminoși sau mai întunecați. Acești pixeli nu au niciun impact asupra performanțelor produsului.
- Pentru a vă păstra televizorul în stare optimă, faceți upgrade la cea mai recentă versiune software. Utilizați funcțiile **Actualizare imediată** sau **Actualizare automată** din meniul televizorului (🏠 > ⚙️ **Setări** > **Asistență** > **Actualizare software** > **Actualizare imediată** sau **Actualizare automată**).

Televizorul nu pornește.

- Verificați conectarea corectă a cablului de alimentare c.a. la priza de perete și la televizor.
- Asigurați-vă că priza de perete funcționează și că indicatorul de alimentare din partea de jos a televizorului este aprins și luminează permanent în roșu.
- Încercați să apăsați pe butonul de Alimentare (⏻) din partea de jos a televizorului, pentru a vă asigura că problema nu este cauzată de telecomandă. Dacă televizorul pornește, consultați secțiunea „Telecomanda nu funcționează”.

Nu există imagine/imagine video/sunet, imaginea/imaginea video/sunetul de la un dispozitiv extern este distorsionată, pe televizor este afișat mesajul „Semnal slab sau fără semnal” sau nu puteți găsi un canal.

- Asigurați-vă că este corectă conexiunea cu dispozitivul și că toate cablurile sunt complet introduse.
- Deconectați și conectați din nou toate cablurile conectate la televizor și la dispozitivele externe. Încercați cabluri noi, dacă este posibil.
- Confirmați că a fost selectată sursa de intrare corectă (🏠 > **Sursă**).
- Lansați autodiagnosticarea televizorului pentru a afla dacă problema este generată de televizor sau de dispozitiv (🏠 > ⚙️ **Setări** > **Asistență** > **Autodiagnosticare** > **Pornire test imagine** sau **Pornire test audio**).
- Dacă rezultatele testelor sunt normale, reporniți dispozitivele conectate deconectând și apoi reconectând cablul de alimentare al fiecărui dispozitiv. Dacă problema persistă, consultați ghidul de conectare din manualul de utilizare al dispozitivului conectat.
- Dacă nu utilizați un receptor prin cablu sau o curie de satelit și televizorul dvs. primește semnale TV de la un conector de perete pentru antenă sau cablu, rulați **Reglaj automat** pentru a căuta canalele (🏠 > ⚙️ **Setări** > **Se difuzează** > **Setări Reglaj automat**) > **Reglaj automat**.
 - Este posibil ca opțiunea **Setări Reglaj automat** să nu fie afișată, în funcție de model sau de zona geografică.
 - Dacă utilizați un receptor prin cablu sau o cutie de satelit, consultați manualul receptorului prin cablu sau al cutiei de satelit.

CI+ nu funcționează.

- Televizorul dvs. Samsung este conform cu standardele CI+ 1.4.
- În cazul în care modulul CI+ Common Interface nu este compatibil cu acest dispozitiv, scoateți modulul și contactați operatorul CI+ pentru asistență.

Telecomanda nu funcționează.

- Verificați dacă indicatorul de alimentare din partea de jos a televizorului luminează intermitent atunci când apăsați pe butonul de Alimentare al telecomenzii. Dacă nu, înlocuiți bateriile telecomenzii.
- Asigurați-vă că bateriile sunt instalate cu polaritatea (+/-) în direcție corectă.
- Îndreptați telecomanda direct spre televizor de la aproximativ 1,5~1,8 m distanță.
- Dacă televizorul dvs. a fost livrat cu o telecomandă Telecomandă inteligentă Samsung (telecomandă Bluetooth), asociați telecomanda cu televizorul.

Telecomanda receptorului prin cablu sau al cutiei de satelit nu pornește sau oprește televizorul sau nu reglează volumul.

- Programați telecomanda receptorului prin cablu sau prin satelit astfel încât să opereze televizorul. Consultați manualul de utilizare al receptorului prin cablu sau cutie de satelit pentru a identifica codul televizorului SAMSUNG.

Setările televizorului se pierd după 5 minute.

- Televizorul este în modul Mod Prezentare în magazin. Schimbați Mod de utilizare din meniul General la Mod acasă (🏠) > ⚙️ Setări > General > Manager sistem > Mod de utilizare > Mod acasă.



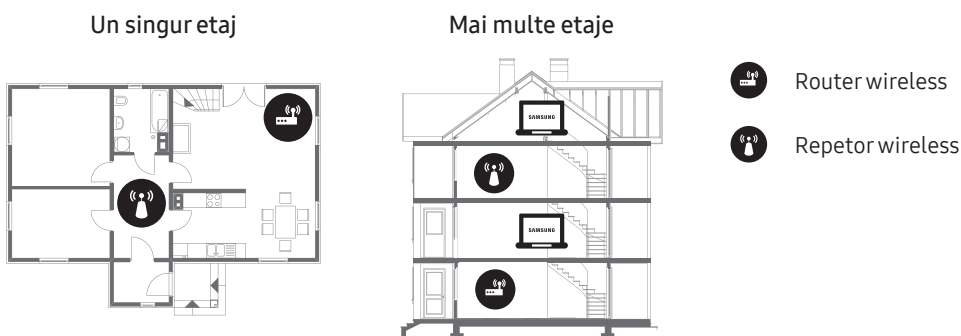

Wi-Fi intermitent

- Asigurați-vă că televizorul dispune de o conexiune la rețea (🏠) > ⚙️ Setări > General > Rețea > Stare rețea).
- Asigurați-vă că parola Wi-Fi a fost introdusă corespunzător.
- Verificați distanța dintre televizor și modem/router. Distanța nu trebuie să fie mai mare de 15,2 m.
- Reduceți interferențele prin neutilizarea sau dezactivarea dispozitivelor wireless. De asemenea, verificați să nu existe obstacole între TV și modem/router (Intensitatea semnalului Wi-Fi poate fi diminuată de aparate electrocasnice, telefoane fără fir, pereți de piatră/șeminee etc.)



- Contactați furnizorul de servicii de internet (ISP) și solicitați-i să vă reseteze circuitul de rețea pentru a înregistra din nou adresa Mac ale noului modem/router și a televizorului.

Probleme cu aplicațiile video (YouTube etc.)

- Schimbați DNS la 8.8.8.8. Selectați  >  Setări > General > Rețea > Stare rețea > Setări IP > Setare DNS > Introduceți manual > Server DNS > introduceți 8.8.8.8 > OK.
- Resetați configurările prin selectarea  >  Setări > Asistență > Autodiagnosticare > Resetare Smart Hub.



Ce este asistența de la distanță?

Serviciul Samsung de asistență de la distanță vă oferă asistență individuală din partea unui tehnician Samsung care poate efectua, de la distanță:

- Diagnosticarea televizorului
- Reglarea setărilor televizorului în locul dvs.
- Efectuarea unei resetări la valorile din fabrică ale televizorului
- Instalarea actualizărilor firmware recomandate



Cum funcționează asistența la distanță?

Puteți obține ușor serviciul Samsung de asistență de la distanță pentru televizor:

1. Apelați centrul de contact Samsung și solicitați asistență la distanță.
2. Deschideți meniul televizorului și accesați secțiunea Asistență. ( >  Setări > Asistență)
3. Selectați **Gestionare la distanță**, apoi citiți și acceptați acordurile de serviciu. Când apare ecranul cu codul PIN, comunicați codul PIN tehnicianului.
4. Apoi, tehnicianul va accesa televizorul dvs.

Senzorul Eco și luminozitatea ecranului



Senzorul Eco reglează automat luminozitatea televizorului. Această funcție măsoară lumina din încăpere și optimizează automat luminozitatea televizorului pentru a reduce consumul de energie. Dacă doriți să dezactivați această funcție, accesați  >  Setări > General > Soluție Eco > Detectare lumină ambientă.

- Dacă ecranul este prea întunecat în timp ce vizionați programe TV într-un mediu întunecat, aceasta se poate datora funcției **Detectare lumină ambientă**.
- Senzorul Eco poate fi găsit pe partea inferioară a televizorului. Nu blocați senzorul cu niciun obiect. Aceasta poate reduce luminozitatea imaginii.

Întreținerea televizorului

- Dacă pe ecranul televizorului a fost lipită o etichetă, după îndepărtarea acesteia pot rămâne urme pe ecran. Îndepărtați aceste urme înainte de a utiliza televizorul.
- Suprafața exterioară și ecranul televizorului se pot zgâria în timpul curățării. Asigurați-vă că ștergeți suprafața exterioară și ecranul cu atenție, utilizând o lavetă moale, pentru a evita zgârieturile.
- Nu pulverizați apă sau alt lichid direct în interiorul televizorului. Un lichid care intră în produs poate cauza o defecțiune, un incendiu sau electrocutarea.
- Pentru curățarea ecranului, opriți televizorul, apoi îndepărtați cu grijă petele și amprente de pe ecran, cu ajutorul unei lavete cu microfibră. Curățați corpul sau panoul televizorului cu o lavetă din microfibră, înmuiată într-o cantitate redusă de apă. Apoi îndepărtați umiditatea cu ajutorul unei lavete uscate. În timpul curățării, nu apăsați cu putere pe ecran deoarece se poate deteriora. Nu utilizați niciodată lichide inflamabile (benzen, diluanți etc.) sau agenți de curățare. Pentru petele persistente, pulverizați o mică cantitate de lichid de curățare pe o lavetă cu microfibre, apoi ștergeți petele.

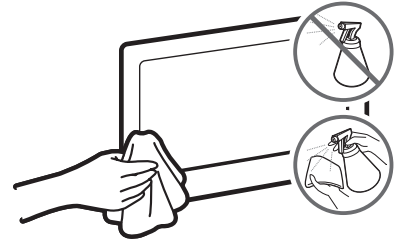

07 Specificații și alte informații

Specificații

Nume model	UE43NU7442 / UE43NU7452 / UE43NU7472	UE50NU7442 / UE50NU7452 / UE50NU7472
Rezoluție de afișare	3840 x 2160	3840 x 2160
Dimensiune ecran Măsurat pe diagonală	43 țoli 108 cm	50 țoli 125 cm
Sunet (ieșire)	20 W	20 W
Dimensiuni (l x Î x A) Corp Cu stativ	970,2 x 563,2 x 58,8 mm 970,2 x 648,0 x 331,8 mm	1124,8 x 650,2 x 59,7 mm 1124,8 x 735,8 x 336,2 mm
Greutate Fără stativ Cu stativ	9,5 kg 12,1 kg	13,8 kg 16,5 kg
Nume model	UE55NU7442 / UE55NU7452 / UE55NU7472	UE65NU7442 / UE65NU7452 / UE65NU7472
Rezoluție de afișare	3840 x 2160	3840 x 2160
Dimensiune ecran Măsurat pe diagonală	55 țoli 138 cm	65 țoli 163 cm
Sunet (ieșire)	20 W	20 W
Dimensiuni (l x Î x A) Corp Cu stativ	1238,6 x 714,2 x 59,3 mm 1238,6 x 800,0 x 350,1 mm	1457,5 x 837,3 x 59,7 mm 1457,5 x 922,8 x 378,0 mm
Greutate Fără stativ Cu stativ	17,2 kg 19,7 kg	25,1 kg 28,0 kg

Specificații legate de mediu

Temperatură de funcționare	10°C - 40°C (50°F - 104°F)
Umiditate de funcționare	10% - 80%, fără condens
Temperatură de depozitare	-20°C - 45°C (-4°F - 113°F)
Umiditate de depozitare	5% - 95%, fără condens

- Designul și specificațiile fac obiectul modificării fără notificare prealabilă.
- Pentru informații privind alimentarea cu energie electrică și pentru mai multe informații despre consumul de energie, consultați eticheta atașată pe produs.
- Consumul tipic de energie este măsurat conform IEC 62087.
- Puteți găsi eticheta cu consumul nominal pe partea din spate a televizorului. (Pentru anumite modele, puteți găsi eticheta cu consumul nominal pe partea interioară a capacului.)

Reducerea consumului de energie

La oprirea televizorului, acesta intră în modul Standby. În modul Standby, acesta continuă să consume o cantitate redusă de energie electrică. Pentru a reduce consumul de energie, deconectați cablul de alimentare atunci când nu intenționați să utilizați televizorul o perioadă mai îndelungată.

Licențe



POWERED BY



The terms HDMI and HDMI High-Definition Multimedia Interface, and the HDMI Logo are trademarks or registered trademarks of HDMI Licensing LLC in the United States and other countries.

Recomandare - Numai pentru UE



Astfel, Samsung Electronics declară că acest echipament este conform cu Directiva 2014/53/UE.

Textul complet al declarației de conformitate UE este disponibil la următoarea adresă de internet: <http://www.samsung.com> accesați Asistență > Căutați asistență produs și introduceți numele modelului.

Acest echipament poate fi utilizat în toate țările din UE.

Funcția WLAN(Wi-Fi) 5 GHz fa acestui echipament poate fi utilizată numai în spații interioare.

Putere maximă BT transmițător : 100mW la 2.4GHz – 2.4835GHz

Putere maximă transmițător Wi-Fi : 100 mW la 2,4 GHz–2,4835 GHz, 5,15 GHz–5,35 GHz & 5,47 GHz–5,725 GHz



Casarea corectă a acestui produs (deșeurii de echipamente electrice & electronice)

(Aplicabil în țările cu sisteme de colectare separată)

Acest marcaj aplicat pe produs sau accesorii sau inclus în documentație indică faptul că produsul și accesoriile sale electronice (de exemplu, încărcătorul, căștile, cablul USB) nu trebuie casate împreună cu alte deșeurii menajere la sfârșitul duratei de viață. Pentru a împiedica afectarea mediului înconjurător sau a sănătății umane din cauza eliminării necontrolate a deșeurilor, vă rugăm să separați aceste articole de alte tipuri de deșeurii și să le reciclați în mod responsabil pentru a promova reutilizarea durabilă a resurselor materiale.

Utilizatorii casnici trebuie să contacteze comerciantul de la care au achiziționat acest produs sau autoritatea guvernamentală locală pentru a afla detalii despre locul și modalitatea în care aceste articole pot fi reciclate ecologic în condiții de siguranță.

Utilizatorii industriali trebuie să contacteze furnizorul și să consulte termenii și condițiile contractului de achiziție. Acest produs și accesoriile sale electronice nu trebuie amestecate cu alte deșeurii comerciale pentru casare.



Eliminarea corectă a bateriilor din acest produs

(Aplicabil în țările cu sisteme de colectare separată)

Acest marcaj aplicat pe baterie, pe manual sau pe ambalaj indică faptul că bateriile din acest produs nu trebuie eliminate împreună cu alte deșeurii menajere la sfârșitul duratei de utilizare.

Dacă sunt marcate, simbolurile chimice Hg, Cd sau Pb indică faptul că bateriile conțin mercur, cadmiu sau plumb peste nivelurile de referință stipulate prin Directiva CE 2006/66. Dacă bateriile nu sunt casate adecvat, aceste substanțe pot afecta sănătatea umană sau pot provoca daune mediului înconjurător.

Pentru a proteja resursele naturale și a promova reutilizarea materialelor, vă rugăm să separați bateriile de alte tipuri de deșeurii și să le reciclați prin intermediul sistemului local gratuit de colectare a bateriilor.

Pentru informații cu privire la angajamentele privind mediul ale Samsung și obligațiile de reglementare specifice ale produsului, ca de ex. REACH, WEEE, Baterii, vizitați http://www.samsung.com/uk/aboutsamsung/samsungelectronics/corporatecitizenship/data_corner.html

AVERTISMENT - PENTRU A PREVENI RĂSPÂNDIREA FOCULUI, NU ȚINEȚI NICIODATĂ LUMÂNĂRI SAU ALTE OBIECTE CU FLACĂRĂ DESCHISĂ ÎN APROPIEREA PRODUSULUI.





Această pagină este
intenționat lăsată goală.

Pre čitanja ovog korisničkog priručnika

Televizor se isporučuje sa ovim korisničkim priručnikom i ugrađenim e-priručnikom.

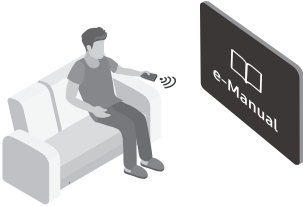

Pre čitanja ovog korisničkog priručnika, pregledajte sledeće:

	Korisnički priručnik	Pročitajte ovaj korisnički priručnik da biste se upoznali sa informacijama o bezbednosti proizvoda, instalaciji, dodatnoj opremi, početnom podešavanju i specifikacijama proizvoda.
	e-Manual	Više informacija o ovom televizoru potražite u e-priručniku koji je ugrađen u proizvod. <ul style="list-style-type: none">• Da biste otvorili e-priručnik, izaberite  >  Podešavanja > Podrška > Otvori e-Manual



Na Veb lokaciji možete da preuzmete korisnički priručnik i da pregledate njegov sadržaj na računaru ili mobilnom uređaju.

Upoznavanje sa funkcijama pomoći u e-priručniku

- Nekim ekranima menija ne može se pristupiti iz e-priručnika.







	Pretraga	Izaberite željenu stavku iz rezultata pretrage da bi se prikazala odgovarajuća stranica.
A-Z	Indeks	Izaberite ključnu reč da biste prešli na relevantnu stranicu. <ul style="list-style-type: none">– Meniji možda neće biti prikazani u zavisnosti od geografskog područja.
	Nedavno gledano	Izaberite temu sa liste nedavno čitanih tema.

Upoznavanje sa funkcijama dugmadi koja se pojavljuju na stranicama u e-priručniku o određenim temama

	Prob. sad	Služi za pristup povezanoj stavci menija i direktno isprobavanje funkcije.
	Veza	Pristupite podvučenoj temi na koju se odmah upućuje sa stranice e-Manual.

Upozorenje! Važna bezbednosna uputstva

Pre korišćenja televizora pročitajte bezbednosna uputstva.

OPREZ			Proizvod klase II: Ovaj simbol označava da povezivanje na zaštitno električno uzemljenje nije neophodno.
RIZIK OD STRUJNOG UDARA. NE OTVARAJTE.			
OPREZ: DA BISTE SMANJILI RIZIK OD STRUJNOG UDARA, NEMOJTE SKIDATI POKLOPAC (NITI POLEĐINU). U UNUTRAŠNOSTI UREĐAJA NEMA DELOVA KOJE SAMI MOŽETE DA SERVISIRATE. SVE VRSTE SERVISIRANJA PREPUSTITE KVALIFIKOVANIM SERVISERIMA.			Naizmjenična struja: Nominalni napon označen ovim simbolom je napon naizmjenične struje.
	Ovaj simbol ukazuje na to da je unutar uređaja prisutan visoki napon. Svaka vrsta kontakta sa unutrašnjim komponentama ovog uređaja predstavlja opasnost.		Jednosmerna struja: Nominalni napon označen ovim simbolom je napon jednosmerne struje.
	Ovaj simbol ukazuje na to da se uz proizvod isporučuje važna dokumentacija koja se odnosi na rukovanje i održavanje.		Oprez. Pogledajte uputstva za upotrebu: Ovaj simbol upućuje korisnika da u korisničkom priručniku pročita dodatne informacije u vezi sa bezbednošću.

- Prorezi i otvori na kućištu (na poleđini i sa donje strane) služe za ventilaciju. Da biste obezbedili pouzdan rad ovog uređaja i da biste ga zaštitili od pregrevanja, ti prorezi i otvori ni u kom slučaju ne bi smeli da budu blokirani niti pokriveni.
 - Nemojte da postavljate ovaj uređaj na skućena mesta, kao što su police za knjige i ugradni ormari, ako niste obezbedili odgovarajuću ventilaciju.
 - Nemojte postavljati ovaj uređaj na radiator ili neki drugi izvor toplote niti blizu njega, kao ni na mesta na kojima bi bio izložen direktnoj sunčevoj svetlosti.
 - Nemojte da stavljate posude (vaze itd.) sa vodom na ovaj uređaj, jer može doći do požara ili strujnog udara.
- Nemojte izlagati ovaj uređaj kiši niti ga postavljati blizu vode (kade, lavaboa, sudopere, posude za pranje veša, u vlažan podrum, blizu bazena itd.). Ako se ovaj uređaj slučajno pokvasi, odmah isključite napajanje i obratite se ovlašćenom prodavcu.
- Ovaj uređaj koristi baterije. U vašoj lokalnoj zajednici možda postoje ekološki propisi koji nalažu da se baterije odlože na odgovarajući način. Informacije o odlaganju i recikliranju zatražite od nadležnih lokalnih institucija.
- Nemojte da preopterećujete zidne utičnice, produžne kablove niti adaptere jer može doći do požara ili strujnog udara.
- Kablovi za napajanje treba da se sprovedu tako da se ne gazi po njima i da ne budu priklješteni predmetima postavljenim preko ili pored njih. Posebnu pažnju treba obratiti na utikače, zidne utičnice i na mesta gde kablovi izlaze iz uređaja.
- Isključite uređaj iz zidne utičnice i izvucite antenski kabl da biste zaštitili uređaj od udara groma, kao i u slučaju da će duže vreme biti bez nadzora ili da se neće koristiti. Tako ćete sprečiti oštećenje uređaja izazvano udarom groma ili promenama napona u mreži.

- Pre nego što priključite kabl za napajanje naizmeničnom strujom u utičnicu za adapter za jednosmernu struju, proverite da li nominalni napon adaptera odgovara naponu lokalne električne mreže.
- Nemojte ubacivati metalne predmete u otvore na uređaju. Može doći do strujnog udara.
- Da ne bi došlo do strujnog udara, nipošto ne dodirujte unutrašnje komponente ovog uređaja. Otvaranje ovog uređaja trebalo bi da obavlja isključivo kvalifikovani serviser.
- Kabl za napajanje priključite tako da utikač pravilno uđe u utičnicu. Kada isključujete kabl za napajanje iz utičnice, vucite ga držeći utikač. Nemojte vući kabl pri isključivanju kabla. Ne dodirujte kabl za napajanje mokrim rukama.
- Ako uređaj ne radi pravilno – na primer, ako iz njega dopiru neobični zvukovi ili miris – odmah ga isključite iz zidne utičnice i obratite se ovlašćenom prodavcu ili servisnom centru.
- Obavezno isključite televizor iz zidne utičnice ako ne nameravate da ga koristite ili ako ćete biti odsutni duži vremenski period (posebno ako će deca, starije osobe ili osobe sa invaliditetom boraviti same u kući).
 - Nagomilavanje prašine može dovesti do strujnog udara, curenja struje ili požara zbog varničenja ili pregrevanja kabla za napajanje ili zbog propadanja izolacije.
- Obavezno se obratite ovlašćenom Samsung servisnom centru kada televizor postavljate na mesto sa mnogo prašine, visokim ili niskim temperaturama, visokim stepenom vlažnosti, hemijskim supstancama i na mesta gde će neprestano raditi, kao što su aerodrom, železnička stanica itd. U suprotnom, televizor može biti ozbiljno oštećen.
- Koristite samo ispravno uzemljen utikač i utičnicu.
 - Neispravno uzemljenje može da dovede do strujnog udara ili oštećenja opreme. (Samo za opremu klase I.)
- Isključite uređaj iz zidne utičnice da biste ga potpuno isključili. Da biste ovaj uređaj mogli lako da isključite kada bude potrebno, postarajte se da zidna utičnica i utikač budu pristupačni.
- Dodatnu opremu (baterije itd.) držite van domašaja dece.
- Ne dozvolite da proizvod padne i nemojte da ga udarate. Ako se uređaj ošteti, isključite kabl za napajanje i obratite se Samsung servisnom centru.
- Da biste očistili proizvod, isključite kabl za napajanje iz zidne utičnice i obrišite ga mekom, suvom krpom. Nemojte koristiti hemijska sredstva kao što su vosak, benzen, alkohol, razređivači, insekticidi, osveživači vazduha, lubrikanti i deterdženti. Ta sredstva mogu da promene izgled proizvoda i izbrišu natpis na njemu.
- Uređaj se ne sme izlagati vodi koja kaplje ili prska.
- Ne bacajte baterije u vatru.
- Vodite računa da ne izazovete kratak spoj na baterijama i nemojte ih rastavljati i pregrevati.
- Postoji opasnost od eksplozije ako baterije u daljinskom upravljaču zamenite pogrešnim tipom baterije. Baterije zamenite isključivo novim baterijama istog tipa.

* Slike i ilustracije u ovom korisničkom priručniku služe samo kao referenca i mogu da se razlikuju od stvarnog izgleda uređaja. Dizajn uređaja i specifikacije mogu da se promene bez najave.

Jezici Zajednice nezavisnih država (ruski, ukrajinski i kazahstanski) nisu dostupni za ovaj proizvod pošto je proizveden za korisnike u regionu EU.

Sadržaj

	Pre čitanja ovog korisničkog priručnika	2
	Upozorenje! Važna bezbednosna uputstva	3
01	Šta se nalazi u kutiji?	
02	Postavljanje televizora	
	Montiranje televizora na zid	7
	Obezbeđivanje odgovarajuće ventilacije za televizor	8
	Montiranje televizora na postolje	8
	Mera opreza: Pričvršćivanje televizora na zid kako bi se sprečio pad	9
03	Samsung pametni daljinski	
	O dugmadima na daljinskom upravljaču	
	Samsung pametni daljinski	10
	Uparivanje televizora sa daljinskim upravljačem	
	Samsung pametni daljinski	11
	Stavljanje baterija u daljinski upravljač	
	Samsung pametni daljinski	11
04	Pokretanje početnog podešavanja	
	Korišćenje dugmeta TV kontroler	12
05	Povezivanje na mrežu	
	Mrežna veza - bežična	13
	Mrežna veza - žična	13
06	Rešavanje problema i održavanje	
	Rešavanje problema	14
	Šta je daljinska podrška?	16
	Eko senzor i osvetljenost ekrana	16
	Održavanje televizora	17
07	Specifikacije i druge informacije	
	Specifikacije	18
	Uticaj na životnu sredinu	18
	Smanjivanje potrošnje električne energije	19
	Licence	19

01 Šta se nalazi u kutiji?

Proverite da li su sledeće stavke isporučene sa televizorom. Ako nešto nedostaje, obratite se prodavcu.

- Samsung pametni daljinski i baterije (AAA x 2)
- Korisnički priručnik
- Kabl za napajanje televizora
- Garantni list/vodič za propise (nije dostupan na nekim lokacijama)

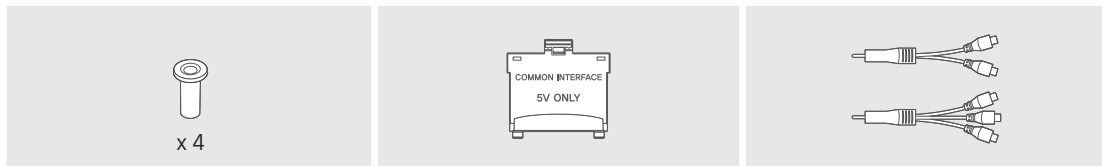

Adapter za zidni nosač

Adapter za CI karticu

Adapter COMPONENT IN / AV IN

- Boja i oblik stavki mogu da se razlikuju u zavisnosti od modela.
- Kablovi koji se ne isporučuju uz proizvod mogu zasebno da se kupe.
- Kada otvorite kutiju, proverite da iza materijala za pakovanje ili u njemu nije sakriven neki deo pribora.

Administrativna nadoknada možda će biti naplaćena ako:

(a) pozovete tehničara koji ne otkrije nikakav kvar na uređaju (tj. u slučaju da niste pročitali ovaj korisnički priručnik).

(b) odnesete uređaj u servis i tamo se ne otkrije nikakav kvar (tj. u slučaju da niste pročitali ovaj korisnički priručnik).

Pre dolaska tehničara bićete obavešteni o iznosu administrativne nadoknade.



Upozorenje: Ekran se može oštetiti direktnim pritiskanjem prilikom nepravilnog rukovanja. Preporučujemo da televizor podižete držeći ga za ivice, kao što je prikazano na slici.



02 Postavljanje televizora

Montiranje televizora na zid



Ako ovaj televizor montirate na zid, tačno se pridržavajte uputstva koja je definisao proizvođač. U slučaju nepravilne montaže, televizor može da sklizne ili padne i dovede do teških povreda dece i odraslih, kao i ozbiljnog oštećenja televizora.

Ako imate model sa adapterom za zidni nosač, montirajte ga na način prikazan na slici ispod pre nego što montirate komplet za montažu na zid.

- Pogledajte priručnik za montažu koji ste dobili uz Samsung komplet za montažu na zid.

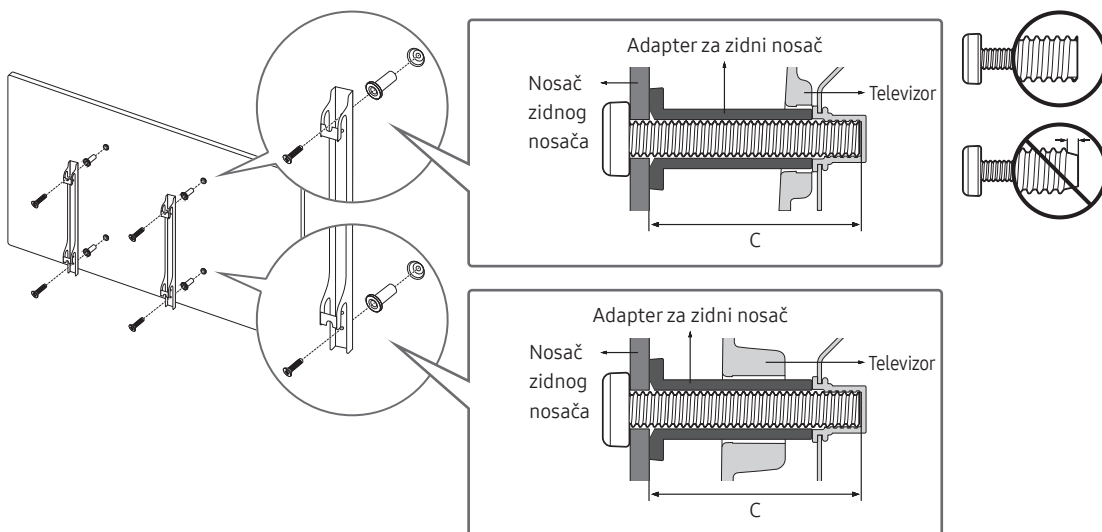

- Kompanija Samsung Electronics ne odgovara za eventualno oštećenje proizvoda niti za povrede koje nanese sebi ili drugima ako odlučite da sami postavite televizor na zid.
- Zidni nosač postavite na čvrst zid koji je pod pravim uglom u odnosu na pod. Pre montiranja zidnog nosača na površine koje nemaju rigips ploče potražite dodatne informacije od najbližeg prodavca. Ako televizor montirate na plafon ili kosi zid, imajte na umu da može da padne i nekoga ozbiljno povredi.
- Standardne dimenzije kompleta za montažu na zid prikazane su u tabeli na sledećoj stranici.
- Ako postavljate zidni nosač drugog proizvođača, imajte u vidu da je dužina zavrtnja koje možete koristiti za pričvršćivanje televizora na zidni nosač prikazana u koloni C, u tabeli na sledećoj stranici.
- Preporučujemo da pričvrstite sve zavrtnje prema VESA standardu prilikom postavljanja kompleta za montažu na zid.
- Ako želite da postavite zidni nosač koji se montira na zid samo pomoću dva gornja zavrtnja, obavezno koristite komplet za montažu na zid kompanije Samsung koji podržava ovu vrstu montaže. (Možda nećete moći da kupite ovaj tip kompleta za montažu na zid u zavisnosti od regiona.)

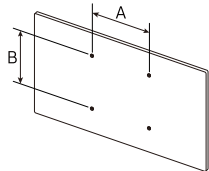
Dijagonala televizora u inčima	Specifikacije otvora za zavrtnje prema VESA standardu (A * B) u milimetrima	C (mm)	Standardni zavrtnaj	Količina	
43-55	200 x 200	43-45	M8	4	
65	400 x 400				



Komplet za montažu na zid nemojte da montirate dok je televizor uključen. To može dovesti do telesne povrede usled strujnog udara.

- Nemojte da koristite zavrtnje koji su duži od standardnih dimenzija niti one koji nisu usklađeni sa standardnom VESA specifikacijom za zavrtnje. Predugački zavrtnji mogu da izazovu oštećenja u unutrašnjosti televizora.
- Kod kompleta za montažu na zid koji nisu u skladu sa specifikacijom za zavrtnje prema VESA standardu, dužina zavrtnja može da se razlikuje u zavisnosti od specifikacija zidnog nosača.
- Zavrtnje nemojte prejako da zatežete. U suprotnom, proizvod se može oštetiti ili pasti i nekoga povrediti. Kompanija Samsung ne odgovara za ovakve nesrećne slučajeve.
- Kompanija Samsung ne odgovara za oštećenja uređaja niti za telesne povrede nastale usled korišćenja kompleta za montažu na zid koji nije u skladu sa VESA standardima ili potiče od nepoznatog proizvođača, odnosno ako se korisnik ne pridržava uputstava za instalaciju uređaja.
- Nemojte da montirate televizor pod nagibom većim od 15 stepeni.
- Za montiranje televizora na zid potrebne su dve osobe.

Obezbeđivanje odgovarajuće ventilacije za televizor

Pri postavljanju televizora, vodite računa da rastojanje između televizora i drugih predmeta (zidova, stranica ormara itd.) ne bude manje od 10 cm da televizor imao odgovarajuću ventilaciju. U suprotnom, može da dođe do požara ili problema sa proizvodom usled povećanja njegove unutrašnje temperature.

Ako koristite postolje ili zidni nosač, preporučujemo da koristite isključivo onaj koji je proizvela kompanija Samsung Electronics. Ako budete koristili delove drugih proizvođača, može doći do problema sa proizvodom ili povreda usled pada proizvoda.

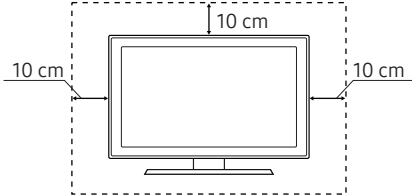
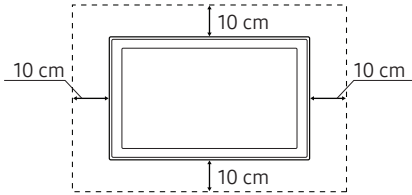
Montaža sa postoljem	Montaža sa zidnim nosačem
	

Montiranje televizora na postolje

Proverite da li imate sav prikazani dodatni pribor i sklopite postolje prema priloženim uputstvima.

Mera opreza: Pričvršćivanje televizora na zid kako bi se sprečio pad



Opres: Vučenje, guranje ili penjanje na televizor može da dovede do pada televizora. Posebno vodite računa da se deca ne kače za televizor i da ga ne pomeraju. U suprotnom, televizor može da se prevrne i nanese ozbiljne povrede, čak i sa smrtnim ishodom. Pratite sve mere opreza navedene u brošuri sa bezbednosnim uputstvima koju ste dobili sa televizorom. Radi dodatne stabilnosti i bezbednosti, možete da kupite i instalirate uređaj protiv pada na sledeći način.



UPOZORENJE: Nipošto ne stavljajte televizor na nestabilan predmet. Televizor može da padne što za posledicu može imati teške telesne povrede ili smrtni ishod. Mnoge povrede, naročito dece, mogu da se izbegnu primenom jednostavnih mera opreza, na primer

- Koristite ormar ili postolje koje preporučuje proizvođač televizora.
- Koristite samo nameštaj koji može da izdrži težinu televizora.
- Vodite računa da televizor ne štrči preko ivice komada namešta na kom stoji.
- Ne stavljajte televizor na visok komad nameštaja (npr. na kredenac ili stalažu za knjige) ako niste pričvrstili i nameštaj i televizor za odgovarajuću fiksnu tačku.
- Ispod televizora koji se nalazi na nekom komadu nameštaja ne stavljajte stolnjake ni druge slične materijale.
- Podučite decu o opasnostima penjanja na nameštaj kako bi se dohvatio televizor ili njegove komande.

Ako zadržavate i premeštate televizor koji zamenjujete ovim novim televizorom, iste mere opreza treba da preduzmete u pogledu starog televizora.

Sprečavanje pada televizora

1. Dobro pričvrstite komplet nosača na zid pomoću odgovarajućih zavrtnja. Proverite da li su zavrtnji čvrsto pričvršćeni na zid.
 - U zavisnosti od tipa zida, možda će vam biti potreban dodatni materijal, kao što su tiplovi.
2. Dobro pričvrstite komplet nosača za televizor pomoću zavrtnja odgovarajuće veličine.
 - Informacije o specifikacijama zavrtnja potražite u odeljku o standardnom zavrtnju u poglavlju „Montiranje televizora na zid“.
3. Jakom žicom povežite nosače koji su pričvršćeni za televizor i nosače koji su montirani na zid, a zatim čvrsto vežite žicu.
 - Postavite televizor blizu zida, tako da ne može da padne unazad.
 - Povežite žicu tako da nosači montirani na zid budu u istoj visini kao nosači pričvršćeni za televizor ili niži.

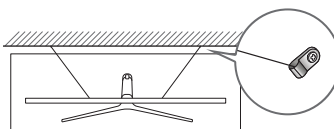
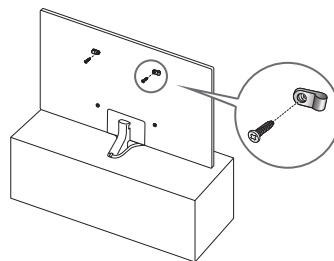



- Boja i oblik proizvoda mogu da se razlikuju u zavisnosti od modela.

03 Samsung pametni daljinski

O dugmadima na daljinskom upravljaču Samsung pametni daljinski

- Izgled, dugmad i funkcije daljinskog upravljača Samsung pametni daljinski mogu se razlikovati u zavisnosti od modela.

 (Napajanje)
uključite ili isključite televizor.

 (dugme Broj)
Kada pritisnete ovo dugme, numerički niz će se pojaviti u dnu ekrana. Izaberite brojeve, a zatim izaberite opciju **Završeno** da biste uneli numeričku vrednost. Koristite je za menjanje kanala, unošenje PIN koda i poštanskog broja itd.

- Kada pritisnete i zadržite ovo dugme najmanje 1 sekundu, otvoriće se meni TTX.

Dugmad sa strelicama (nagore/
nadole/nalevo/nadesno)
Pomera fokus i menja vrednosti u
meniju televizora.

 (Nazad)
povratak na prethodni meni. Kada pritisnete i zadržite ovo dugme najmanje 1 sekundu, funkcija koja je trenutno aktivna će se isključiti. Kada pritisnete ovo dugme dok gledate neki program, prikazaće se prethodni kanal.

 (Reprodukcija/pauza)
Kada se pritisne, pojavljuje se dugmad za kontrolu reprodukcije. Pomoću ovih kontrola možete upravljati multimedijalnim sadržajem koji se reprodukuje.

 (Smart Hub)
Povratak na Prvi ekran.

 (Glasovna interakcija)
Pokretanje funkcije **Glasovna interakcija**. Pritisnite dugme, izgovorite komandu i zatim otpustite dugme da biste pokrenuli funkciju **Glasovna interakcija**. Kada pritisnete dugme, pojaviće se meni **Enter Voice Command Guide** na dnu ekrana.

- Podržani jezici i funkcije za glasovnu interakciju mogu se razlikovati u zavisnosti od geografskog područja.

 (dugme Boja)
Pomoću ove dugmadi u boji možete da pristupate dodatnim opcijama za trenutno izabranu funkciju.

Izbor
Koristi se za biranje ili pokretanje izabrane stavke. Kada pritisnete ovo dugme dok gledate neki program, prikazaće se detaljne informacije o tom programu.

VOL (Volume)
Pomeranjem ovog dugmeta nagore ili nadole regulišete jačinu zvuka. Ako želite da isključite zvuk, pritisnite ovo dugme. Kada pritisnete i zadržite ovo dugme najmanje 1 sekundu, otvoriće se meni **Prečiće za dostupnost**.

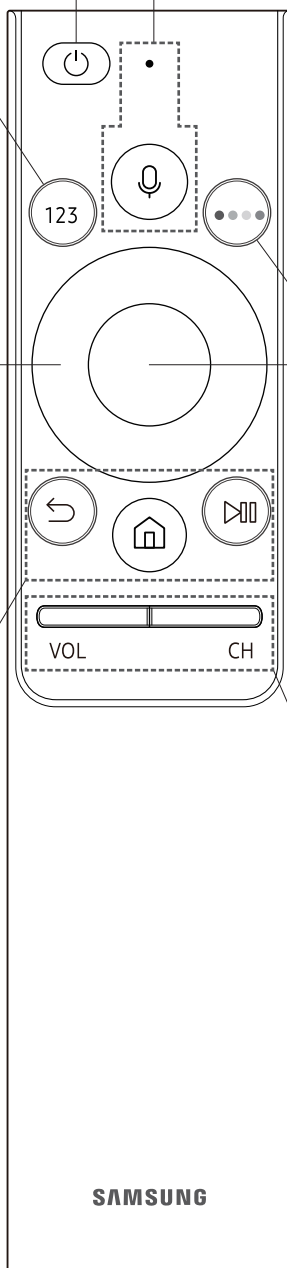

CH (Kanal)
Pomeranjem ovog dugmeta nagore ili nadole menjate kanal. Da biste otvorili prozor **Vodič**, pritisnite ovo dugme.

- Kada pritisnete i zadržite najmanje 1 sekundu ovo dugme, otvoriće se prozor **Lista kanala**.



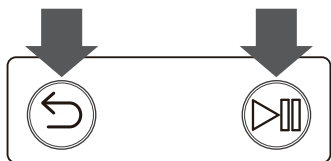



Uparivanje televizora sa daljinskim upravljačem Samsung pametni daljinski

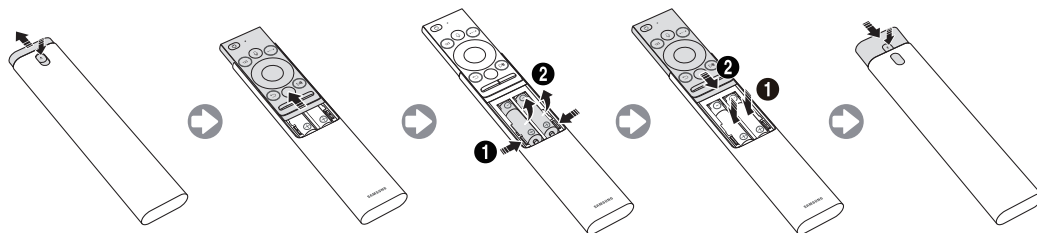

Prilikom prvog uključivanja televizora, daljinski upravljač Samsung pametni daljinski automatski će se upariti sa televizorom. Ako se daljinski upravljač Samsung pametni daljinski ne upari automatski sa televizorom, usmerite ga ka senzoru za daljinski upravljač na televizoru, pa istovremeno pritisnite i zadržite najmanje 3 sekunde dugmad sa oznakama  i  na način prikazan na slici levo.

Stavljanje baterija u daljinski upravljač Samsung pametni daljinski



1. Pritisnite dugme  na vrhu zadnje strane daljinskog upravljača Samsung pametni daljinski. Kućište daljinskog upravljača će skliznuti kada skinete poklopac.
 2. Okrenite daljinski upravljač, a zatim gurajte kućište daljinskog upravljača nagore dok ne otkrijete odeljak za baterije.
 3. Ako se u daljinskom upravljaču nalaze baterije, pritisnite dugme  i  na obema stranama odeljka za baterije da biste uklonili postojeće baterije.
 4. Stavite dve nove baterije (tip AAA od 1,5 V) u odeljak vodeći računa o ispravnom položaju polova na baterijama (+, -). Kada završite, gurnite kućište daljinskog upravljača u prvobitni položaj.
 5. Okrenite daljinski upravljač, pritisnite i zadržite dugme  na vrhu zadnje strane, a zatim gurnite kućište daljinskog upravljača na mesto.
- Alkalne baterije se preporučuju zbog dužeg radnog veka.

04 Pokretanje početnog podešavanja

Kada prvi put uključite televizor, odmah se pokreće početno podešavanje. Početno podešavanje omogućava istovremeno konfigurisanje osnovnih podešavanja za rad televizora, poput prijema signala, pretrage kanala i mrežne veze.

- Pre pokretanja početnog podešavanja vodite računa da prvo povežete spoljne uređaje.
- Da biste koristili pametne funkcije televizora, on mora da bude povezan na internet.
- Buka se može privremeno pojaviti kada televizor ostvaruje komunikaciju s mobilnim uređajima.
- Aplikacija SmartThings je dostupna na mobilnim uređajima za Android 6.0 ili noviji i iOS 10 ili noviji.
- Da biste obavili inicijalizaciju pomoću aplikacije SmartThings, mobilni uređaj mora da bude povezan putem Wi-Fi veze.
- Kada se iskaćući prozor za podešavanje ne pojavi automatski u aplikaciji SmartThings mobilnog uređaja, nastavite sa procesom nakon ručnog dodavanja televizora u odeljku **Dodaj uređaj** na kontrolnoj tabli aplikacije SmartThings.

Početno podešavanje možete pokrenuti i pomoću menija televizora (🏠 > ⚙️ **Podešavanja** > **Opšte** > **Pokreni podešavanje**).

Pratite uputstva prikazana na ekranu početnog podešavanja i konfigurirajte osnovna podešavanja televizora da bi odgovarala okruženju u kojem gledate sadržaj.

Korišćenje dugmeta TV kontroler

Uključite televizor pomoću dugmeta **TV kontroler** sa donje strane televizora, a zatim koristite komandni meni.

Kontrolni meni se otvara kada pritisnete kontroler televizora dok je televizor uključen. Više informacija o njegovoj upotrebi pronaći ćete na slici ispod.

- Ekran može zatamniti ako zaštitna folija logotipa SAMSUNG ili donje strane televizora nije skinuta. Skinite zaštitnu foliju.

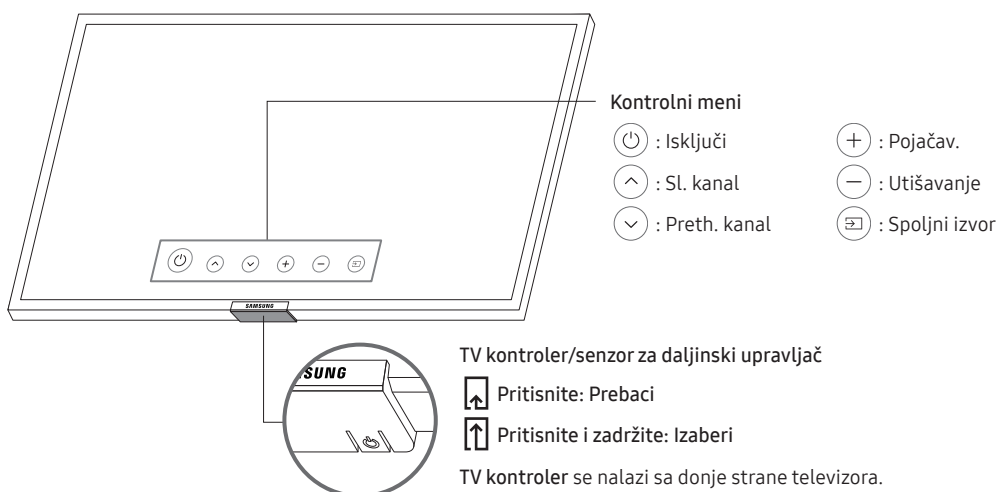

05 Povezivanje na mrežu

Ako povežete televizor na mrežu, moći ćete da pristupate Internet uslugama kao što je Smart Hub, kao i da preuzimate ažuriranja softvera.

Mrežna veza - bežična

Povežite televizor na Internet pomoću standardnog rutera ili modema.

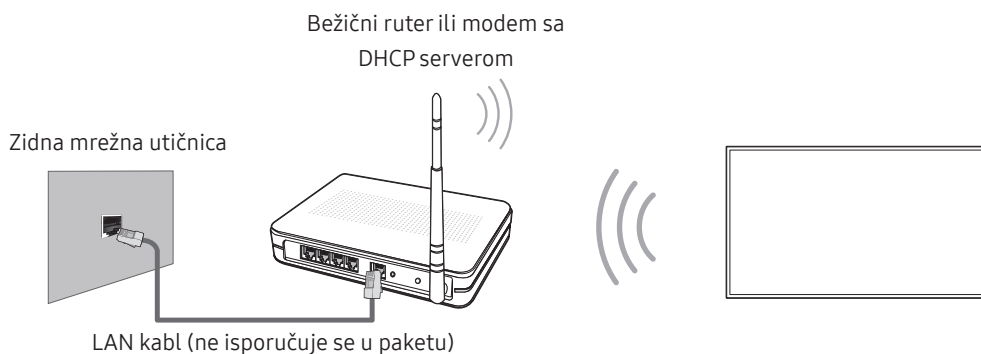

Mrežna veza - žična

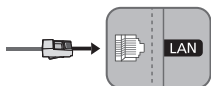

Televizor možete da povežete na mrežu pomoću LAN kabla.

- Televizor podržava samo mrežne veze brzine 10 Mb/s i brže.
- Koristite Cat 7(*STP tip) kabl za vezu.
* Shielded Twist Pair

06 Rešavanje problema i održavanje

Rešavanje problema

Ako imate problema sa televizorom, najpre pročitajte ovu listu potencijalnih problema i njihovih rešenja. Umesto toga, možete da pročitate odeljak E-priručnika koji se odnosi na rešavanje problema. Ako ne uspete da pronađete odgovor u ovim savetima za rešavanje problema, posetite „www.samsung.com“ i izaberite opciju „Podrška“ ili se obratite pozivnom centru iz liste na poslednjoj strani priručnika.

- TFT LED ekran se sastoji od potpiksela za čiju se proizvodnju koristi napredna tehnologija. Međutim, na ekranu može da se pojavi nekoliko svetlih ili tamnih piksela. Ti pikseli ne utiču na performanse televizora.
- Da biste očuvali optimalan rad televizora, preuzmite najnoviji softver. Izaberite funkciju **Ažuriraj odmah** ili **Automatsko ažuriranje** u meniju televizora (🏠 > ⚙️ **Podešavanja** > **Podrška** > **Ažuriranje softvera** > **Ažuriraj odmah** ili **Automatsko ažuriranje**).

Televizor ne može da se uključi.

- Proverite da li je kabl za napajanje naizmeničnom strujom pravilno uključen u televizor i zidnu utičnicu.
- Proverite da li je zidna utičnica ispravna i da li indikator napajanja na dnu televizora neprekidno sija crveno.
- Pokušajte da pritisnete dugme za uključivanje/isključivanje (🔌) koje se nalazi sa donje strane televizora da biste proverili da li je problem u daljinskom upravljaču. Ako se televizor uključi, pogledajte odeljak „Daljinski upravljač ne radi“.

Nema slike/video zapisa/zvuka, pojavljuje se izobličena slika/video zapis/zvuk sa spoljnog uređaja, na televizoru se prikazuje poruka „Slab signal ili nema signala“ ili televizor ne može da pronađe kanal.

- Proverite da li je uređaj pravilno povezan i da li su svi kablovi u potpunosti umetnuti.
- Isključite pa ponovo priključite sve kablove povezane sa televizorom i spoljnim uređajima. Ako je moguće, uzmite nove kablove.
- Proverite da li je izabran odgovarajući izvor signala (🏠 > **Spoljni izvor**).
- Pokrenite samostalnu dijagnostiku televizora da biste utvrdili da li je problem u televizoru ili uređaju (🏠 > ⚙️ **Podešavanja** > **Podrška** > **Samostalna dijagnostika** > **Pokreni test slike** ili **Pokreni test zvuka**).
- Ako su rezultati provere normalni, isključite pa ponovo uključite povezane uređaje tako što ćete isključiti kabl za napajanje svakog uređaja i ponovo ga priključiti. Ako problem ne nestane, dodatne informacije potražite u vodiču za povezivanje u korisničkom priručniku za povezani uređaj.
- Ako ne koristite kablovski ili satelitski uređaj i vaš televizor prima TV signale od antene ili zidnog priključka za kabl, pokrenite **Automatsko traženje** da biste pretražili kanale (🏠 > ⚙️ **Podešavanja** > **Emitovanje** > **(Podešavanja automatskog traženja)** > **Automatsko traženje**).
 - Opcija **Podešavanja automatskog traženja** možda neće biti podržana u zavisnosti od modela ili geografskog područja.
 - Ako koristite kablovski ili satelitski uređaj, pogledajte priručnik za kablovski ili satelitski uređaj.

CI+ ne funkcioniše.

- Samsung televizor je u skladu sa standardima CI+ 1.4.
- Tamo gde modul CI+ Common Interface nije kompatibilan sa ovim uređajem uklonite modul i obratite se CI+ operateru za pomoć.



Daljinski upravljač ne radi.

- Proverite da li treperi indikator napajanja na dnu televizora kada pritisnete dugme za napajanje na daljinskom upravljaču. Ako ne trepti, promenite baterije daljinskog upravljača.
- Proverite da li su polovi baterija (+/-) dobro okrenuti.
- Usmerite daljinski upravljač direktno ka televizoru sa udaljenosti od 1.5~1.8 m.
- Ako je uz televizor isporučen daljinski upravljač Samsung pametni daljinski (Bluetooth daljinski upravljač), proverite da li je daljinski upravljač uparen sa televizorom.



Pomoću daljinskog upravljača za kablovski ili satelitski uređaj nije moguće uključiti ili isključiti televizor niti podesiti jačinu zvuka.

- Programirajte daljinski upravljač kablovskog/satelitskog uređaja za rad sa televizorom. Potražite kôd za SAMSUNG televizor u korisničkom priručniku za kablovski/satelitski uređaj.

Podešavanja televizora nestaju nakon 5 minuta.

- Na televizoru je aktiviran Režim prodavnice. Promenite Režim korišćenja u meniju Opšte na Kućni režim ( >  Podešavanja > Opšte > Menadžer sistema > Režim korišćenja > Kućni režim).

Isprekidani Wi-Fi signal

- Proverite da li je televizor povezan na mrežu ( >  Podešavanja > Opšte > Mreža > Status mreže).
- Proverite da li je uneta tačna lozinka za Wi-Fi.
- Proverite razdaljinu između televizora i modema/rutera. Razdaljina ne treba da premašuje 15.2 m.
- Smanjite ometanje tako što nećete koristiti ili ćete isključiti bežične uređaje. Takođe, proverite da li postoje prepreke između televizora i modema/rutera. (Kućni aparati, bežični telefoni, kamini zidovi/kamini itd. mogu da oslabe Wi-Fi signal.)

Jednospratni stan

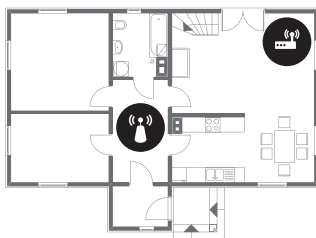

Višespratni stan

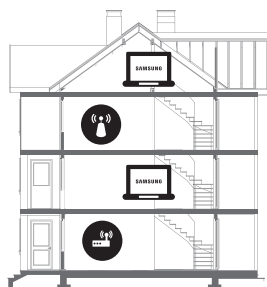





Bežični ruter



Bežični ripiter

- Obratite se dobavljaču internetskih usluga (ISP) i zatražite da resetuje mrežno kolo i ponovo registruje Mac adrese novog modema/rutera i televizora.

Problemi sa video aplikacijama (Youtube itd.)

- Promenite DNS na 8.8.8.8. Izaberite  >  **Podešavanja** > **Opšte** > **Mreža** > **Status mreže** > **IP postavke** > **DNS postavka** > **Ručni unos** > **DNS server** > unesite 8.8.8.8 > **OK**.
- Izaberite  >  **Podešavanja** > **Podrška** > **Samostalna dijagnostika** > **Ponovo pokrenite Smart Hub** da biste resetovali uslugu.



Šta je daljinska podrška?

Samsung usluga daljinske podrške nudi vam direktnu podršku od strane tehničkog lica iz kompanije Samsung koje može daljinski da:

- Obavi dijagnostiku televizora
- Umesto vas podesi postavke televizora
- Resetuje televizor na fabričke vrednosti
- Ažurira firmver



Kako funkcioniše daljinska podrška?

Samsung uslugu daljinske podrške za televizor možete jednostavno dobiti:

1. Pozovite Samsung centar i zatražite daljinsku podršku.
2. Otvorite meni na televizoru i idite na odeljak **Podrška**. ( >  **Podešavanja** > **Podrška**)
3. Izaberite opciju **Daljinsko upravljanje**, a zatim pročitajte i prihvatite ugovore o korišćenju usluge. Kada se pojavi prozor za unos PIN koda, saopštite ga tehničaru.
4. Tehničar će zatim pristupiti vašem televizoru.

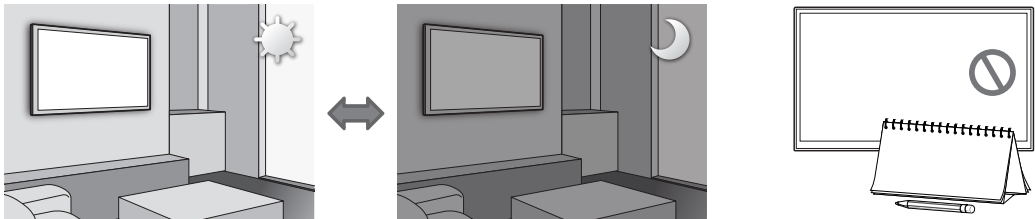
Eko senzor i osvetljenost ekrana



Eko senzor automatski podešava osvetljenost ekrana. Ova funkcija meri osvetljenje u prostoriji i automatski prilagođava osvetljenost ekrana televizora da bi smanjila potrošnju struje. Ako želite da isključite ovu funkciju, izaberite  >  **Podešavanja** > **Opšte** > **Eko rešenje** > **Otkrivanje osvetljenja okruženja**.

- Ako je ekran previše taman kada televizor gledate u zamračenoj prostoriji, uzrok može biti funkcija **Otkrivanje osvetljenja okruženja**.
- Eko senzor se nalazi na dnu televizora. Vodite računa da senzor ne bude prekriven. Na taj način se može smanjiti osvetljenost slike.

Održavanje televizora

- Ako se na ekranu televizora nalazi nalepnica, nakon njenog uklanjanja mogu da ostanu tragovi. Očistite ove tragove pre gledanja programa na televizoru.
- Spoljašnjost i ekran televizora mogu da se ogrebu tokom čišćenja. Spoljašnjost i ekran pažljivo obrišite mekanom krpom kako biste sprečili grebanje.
- Nemojte prskati vodu ili drugu tečnost direktno na televizor. Ako tečnost dospe u unutrašnjost proizvoda, može da dođe do kvara, požara ili strujnog udara.
- Da biste očistili ekran, isključite televizor, pa nežno krpom od mikrovlakana obrišite mrlje i otiske prstiju sa panela. Kućište ili panel televizora očistite krpom od mikrofibera koju ste pokvasili sa malo vode. Nakon toga, suvom krpom osušite površinu. Nemojte jako da pritiskate površinu panela tokom čišćenja jer na taj način možete da ga oštetite. Nikada nemojte koristiti zapaljive tečnosti (npr. apotekarski benzin, razređivač itd.) niti sredstva za čišćenje. Ako mrlje ne možete lako da očistite, naprskajte na krpom od mikrovlakana malu količinu sredstva za čišćenje ekrana, pa krpom obrišite mrlje.

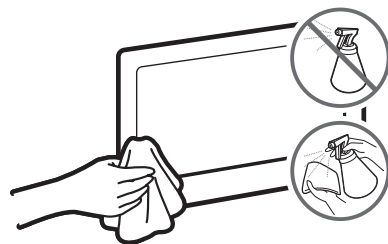

07 Specifikacije i druge informacije

Specifikacije

Naziv modela	UE43NU7442 / UE43NU7452 / UE43NU7472	UE50NU7442 / UE50NU7452 / UE50NU7472
Rezolucija ekrana	3840 x 2160	3840 x 2160
Veličina ekrana Mereno po dijagonali	43 inča 108 cm	50 inča 125 cm
Zvuk (izlaz)	20 W	20 W
Dimenzije (Š x V x D) Kućište Sa postoljem	970.2 x 563.2 x 58.8 mm 970.2 x 648.0 x 331.8 mm	1124.8 x 650.2 x 59.7 mm 1124.8 x 735.8 x 336.2 mm
Težina Bez postolja Sa postoljem	9.5 kg 12.1 kg	13.8 kg 16.5 kg
Naziv modela	UE55NU7442 / UE55NU7452 / UE55NU7472	UE65NU7442 / UE65NU7452 / UE65NU7472
Rezolucija ekrana	3840 x 2160	3840 x 2160
Veličina ekrana Mereno po dijagonali	55 inča 138 cm	65 inča 163 cm
Zvuk (izlaz)	20 W	20 W
Dimenzije (Š x V x D) Kućište Sa postoljem	1238.6 x 714.2 x 59.3 mm 1238.6 x 800.0 x 350.1 mm	1457.5 x 837.3 x 59.7 mm 1457.5 x 922.8 x 378.0 mm
Težina Bez postolja Sa postoljem	17.2 kg 19.7 kg	25.1 kg 28.0 kg

Uticaj na životnu sredinu

Radna temperatura	Od 10°C do 40°C (Od 50°F do 104°F)
Vlažnost vazduha pri radu	Od 10% do 80%, bez kondenzacije
Temperatura pri skladištenju	Od -20°C do 45°C (Od -4°F do 113°F)
Vlažnost pri skladištenju	Od 5% do 95%, bez kondenzacije

- Dizajn i specifikacije mogu se promeniti bez najave.
- Informacije o napajanju i dodatne informacije o potrošnji energije potražite na nalepnici sa oznakama na proizvodu.
- Uobičajena potrošnja struje izmerena je u skladu sa standardom IEC 62087.
- Nalepnica sa oznakama nalazi se na zadnjoj strani televizora. (Kod nekih modela nalepnica sa oznakama se može nalaziti na unutrašnjoj strani poklopca na odeljku sa priključcima.)

Smanjivanje potrošnje električne energije

Kada isključite televizor, on prelazi u režim mirovanja. U tom režimu televizor troši malu količinu električne energije. Da biste smanjili potrošnju električne energije, isključite kabl za napajanje iz utičnice ako televizor ne nameravate da koristite duže vreme.

Licence

 DOLBY AUDIO™

POWERED BY
QUICKSET®

 rovi guide

 HEVC Advance™
Covered by Patents at patentlist.hevcadvance.com

 HDMI™
HIGH-DEFINITION MULTIMEDIA INTERFACE

The terms HDMI and HDMI High-Definition Multimedia Interface, and the HDMI Logo are trademarks or registered trademarks of HDMI Licensing LLC in the United States and other countries.

Preporuka – samo za EU



Ovim putem kompanija Samsung Electronics izjavljuje da je ova oprema usklađena sa direktivom 2014/53/EU. Celokupan tekst EU izjave o usklađenosti dostupan je na sledećoj internetskoj adresi: <http://www.samsung.com> izaberite „Podrška > Pretraži podršku za proizvod“ i unesite naziv modela.

Ova oprema može da se koristi u svim zemljama EU.

Funkcija WLAN(Wi-Fi) od 5 GHz ove opreme može da se koristi samo u zatvorenom prostorima.

BT maks. snaga predajnika : 100 mW pri 2.4 GHz – 2.4835GHz

Wi-Fi maks. snaga predajnika : 100 mW pri 2.4 GHz – 2.4835GHz, 5.15 GHz – 5.35 GHz & 5.47 GHz – 5.725 GHz



Pravilno odlaganje ovog proizvoda (otpadna električna i elektronska oprema)

(Primenjuje se u zemljama sa odvojenim sistemima za prikupljanje)

Ova oznaka na proizvodu, priboru ili priloženoj literaturi ukazuje na to da se ovaj proizvod i njegov elektronski dodatni pribor (npr. punjač, slušalice, USB kabl) ne smeju odlagati sa običnim otpadom iz domaćinstva nakon isteka radnog veka. Da biste sprečili moguće štetne posledice po životnu sredinu ili ljudsko zdravlje usled nekontrolisanog odlaganja otpada, odvojte ovaj proizvod od drugih vrsta otpada i reciklirajte ga da biste potpomogli održivo korišćenje materijalnih resursa.

Korisnici koji proizvod koriste kod kuće trebalo bi da se obrate prodavcu kod kojeg su kupili proizvod ili lokalnoj upravi kako bi dobili detaljne informacije o tome gde mogu da recikliraju proizvod na način koji je bezbedan po životnu sredinu.

Komercijalni korisnici treba da kontaktiraju svog dobavljača i da provere uslove i odredbe kupoprodajnog ugovora. Ovaj proizvod i njegov elektronski dodatni pribor ne treba da se odlaže sa ostalim komercijalnim otpadom.



Pravilno odlaganje baterija iz ovog proizvoda

(Primenjuje se u zemljama sa odvojenim sistemima za prikupljanje)

Ova oznaka na bateriji, u priručniku ili na pakovanju označava da se baterije iz ovog uređaja ne smeju odlagati sa ostalim otpadom iz domaćinstva nakon isteka njihovog radnog veka. Ukoliko postoji oznaka hemijskih simbola Hg, Cd ili Pb, to znači da baterija sadrži količinu žive, kadmijuma ili olova koja prekoračuje referentni nivo iz Direktive 2006/66 Evropske komisije. Ako se baterije ne odlože na propisan način, ove supstance mogu da ugroze zdravlje ljudi ili životnu sredinu.

Radi zaštite prirodnih resursa i potpomaganja recikliranja materijala, odvojte baterije od drugih vrsta otpada i predajte ih na reciklažu putem lokalnog, besplatnog sistema za prikupljanje baterija.

Informacije o zalaganjima kompanije Samsung za očuvanje životne sredine i regulatornim obavezama u vezi sa proizvodom, npr. REACH, WEEE, baterije, potražite na adresi http://www.samsung.com/uk/aboutsamsung/samsungelectronics/corporatecitizenship/data_corner.html

UPOZORENJE – DA NE BI DOŠLO DO POŽARA, U BLIZINI PROIZVODA NE SME BITI IZVORA OTVORENOG PLAMENA, KAO ŠTO SU SVEĆE.





Ova stranica je namerno
ostavljena praznom.

Përpara se të lexoni këtë manual përdorimi

Televizori vjen bashkë me këtë manual përdorimi dhe një manual elektronik të integruar.

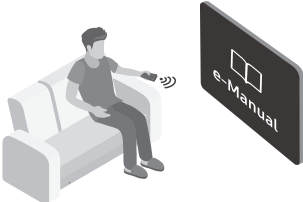

Përpara se të lexoni manualin e përdorimit, shqyrtoni si më poshtë:

	Manuali i përdorimit	Lexoni manualin e ofruar të përdorimit për të parë informacione rreth sigurisë, instalimit, aksesorëve, konfigurimit fillestar dhe specifikimeve të produktit.
	e-Manual	Për më tepër informacion rreth televizorit, lexoni manualin elektronik të integruar në produkt. <ul style="list-style-type: none">• Për të hapur manualin elektronik,  >  Cilësimet > Mbështet > Hap e-Manual



Në faqen e internetit mund të shkarkoni manualin e përdorimit dhe të shikoni përmbajtjet e tij në kompjuter ose në pajisje portative.

Mësimi i funksioneve të ndihmës së manualit elektronik

- Disa ekrane të menysë nuk mund të hapen nga manuali elektronik.







	Kërkimi	Zgjidhni një artikull nga rezultatet e kërkimit për të ngarkuar faqen përkatëse.
A-Z	Treguesi	Zgjidhni një term për të kaluar në faqen përkatëse. <ul style="list-style-type: none">– Meny të mund të mos shfaqen në varësi të zonës gjeografike.
	Të para së fundmi	Zgjidhni një subjekt nga lista e subjekteve të para së fundi.

Mësimi i funksioneve të butonave që shfaqen në faqet e subjektit të manualit elektronik

	Provo tani	Hapni artikullin përkatës të menysë dhe provojeni drejtpërdrejt funksionin.
	Lidhja	Hapni menjëherë temën e nënvizuar të përmendur në faqen e e-Manual.

Paralajmërim! Udhëzime të rëndësishme të sigurisë

Lexoni udhëzimet e sigurisë përpara se të përdorni televizorin.

KUJDES			Produkt i kategorisë II: Ky simbol tregon se nuk nevojitet lidhje sigurie me tokëzimin elektrik (tokëzimi).
RREZIK GODITJEJE ELEKTRIKE. MOS E HAPNI.			
KUJDES: PËR TË ULUR RREZIKUN E GODITJEVE ELEKTRIKE, MOS E HIQNI KAPAKUN (OSE PJESËN E PASME). BRENDA NUK KA PJESË TË RIPARUESHME NGA PËRDORUESI. DREJTOJUNI PERSONELIT TË KUALIFIKUAR PËR SHËRBIME RIPARIMI.			Tensioni AC: Tensioni nominal i shënuar me këtë simbol është tensioni AC.
	Ky simbol tregon që brenda ka tension të lartë. Është e rrezikshme të prekni pjesët e brendshme të produktit.		Tensioni DC: Tensioni nominal i shënuar me këtë simbol është tensioni DC.
	Ky simbol tregon se produkti përfshin dokumentacion të rëndësishëm në lidhje me përdorimin dhe mirëmbajtjen.		Kujdes. Drejtojuni udhëzimeve për përdorimin: Ky simbol udhëzon përdoruesin që t'i drejtohet manualit të përdorimit për informacion të mëtejshëm në lidhje me sigurinë.

- Foletë dhe hapësirat brenda kasës dhe në pjesën e pasme dhe të poshtme hapen për ajrosjen e nevojshme. Për të garantuar funksionim të qëndrueshëm të kësaj pajisjeje dhe për ta mbrojtur nga mbinxehja, këto fole dhe hapësira nuk duhet të bllokohen apo mbulohen kurrë.
 - Mos e vendosni këtë pajisje në hapësirë të izoluar, si p.sh. në raft ose në dollap inkaso, nëse nuk kanë ajrimin e duhur.
 - Mos e vendosni asnjëherë pajisjen pranë kaloriferit ose mbi të, ose mbi kanale ajrimi, ose në vende ku mund të ekspozohet ndaj rrezeve të diellit.
 - Mos vendosni enë me ujë (vazo etj.) mbi pajisje, pasi mund të shkaktohet zjarr ose goditje elektrike.
- Mos e ekspozoni pajisjen ndaj shiut dhe mos e vendosni pranë ujit (pranë vaskës, legenit me ujë, lavamanit në kuzhinë ose makinës larëse, në sipërfaqe me lagështirë ose pranë pishinës etj.). Nëse pajisja laget pa dashje, hiqeni nga priza dhe kontaktoni menjëherë shitësin e autorizuar.
- Kjo pajisje përdor bateri. Në komunitetin ku ndodheni mund të ketë rregullore mjedisore që kërkojnë t'i hidhni bateritë sipas masave të caktuara. Kontaktoni autoritetet lokale për informacion mbi hedhjen ose riciklimin.
- Mos i mbingarkoni prizat, kordonët zgjatues ose përshtatësit përtej kapacitetit të tyre, pasi mund të shkaktohet zjarr ose goditje elektrike.
- Kordonët elektrikë duhet të vendosen në mënyrë që të mos shkelen apo kapen nga objekte që vendosen mbi to. Kushtojuni vëmendje të posaçme skajeve të kordonëve, në priza dhe në pjesët ku dalin nga pajisja.
- Për ta mbrojtur pajisjen nga rrufetë ose kur lihet e pambikëqyrur dhe pa u përdorur për kohë të gjatë, hiqeni nga priza dhe shkëputeni nga antena ose sistemi kabllor. Kjo do të parandalojë dëmtimin e pajisjes nga rrufetë ose nga luhatjet e linjës elektrike.

- Para se të lidhni kordonin elektrik (AC) me folenë e ushqyesit (DC), sigurohuni që tensioni i përcaktuar i ushqyesit (DC) të korrespondojë me linjën lokale elektrike.
 - Mos futni asgjë metalike në hapësirat e pajisjes. Kjo mund të shkaktojë rrezik goditjeje elektrike.
 - Për të shmangur goditjet elektrike, mos prekni asnjëherë pjesët e brendshme të pajisjes. Pajisja duhet të hapet vetëm nga tekniku i kualifikuar.
 - Sigurohuni ta shtyni spinën në prizë derisa të puthitet mirë. Kur ta hiqni kordonin elektrik nga priza, tërhiqeni gjithnjë nga spina. Mos e hiqni kurrë duke e tërhequr nga kordoni. Mos e prekni kordonin elektrik me duar të lagura.
 - Nëse pajisja nuk funksionon normalisht - sidomos nëse lëshon zhurmë ose aromë të pazakontë - hiqeni menjëherë nga priza dhe kontaktoni shitësin ose qendrën e autorizuar të shërbimit.
 - Sigurohuni ta hiqni spinën nga priza nëse nuk do ta përdorni televizorin ose nëse do të largoheni nga shtëpia për kohë të gjatë (sidomos kur në shtëpi do të qëndrojnë vetëm fëmijë, të moshuar ose persona me aftësi të kufizuara).
 - Grumbullimi i pluhurit mund të shkaktojë goditje elektrike, shkarkim elektrik ose zjarr duke bërë që kordoni të lëshojë shkëndija dhe nxehtësi, ose t'i prishet veshja izoluese.
 - Sigurohuni të kontaktoni qendrën e autorizuar të informacionit "Samsung" kur synoni ta instaloni televizorin në vend me shumë pluhur, me temperatura të larta ose të ulëta, me shumë lagështi, me substanca kimike, ose kur do të punojë 24 orë rresht, si p.sh. në aeroporte, stacione treni etj. Përndryshe, televizori mund të dëmtohet rëndë.
 - Përdorni vetëm spina dhe priza të tokëzuara siç duhet.
 - Tokëzimi i papërshtatshëm mund të shkaktojë goditje elektrike ose dëmtim të pajisjes. (Vetëm pajisje të kategorisë I.)
 - Për ta fikur tërësisht këtë pajisje, shkëputeni nga priza. Për t'u siguruar se mund ta shkëputni shpejt aparaturën nëse e shikoni të nevojshme, sigurohuni që spina dhe priza të jenë në pozicion praktik.
 - Ruajini aksesoret (bateritë etj.) në një vend të sigurt ku nuk mund t'i gjejnë fëmijët.
 - Mos e rrëzoni dhe mos e godisni produktin. Nëse produkti dëmtohet, hiqeni kordonin elektrik dhe kontaktoni qendrën e shërbimit të "Samsung".
 - Për ta pastruar pajisjen, hiqeni nga priza dhe fshijeni produktin me një leckë të butë dhe të thatë. Mos përdorni kimikate si dylli, benzeni, alkooli, holluesit, insekticidet, aromatizuesit, lubrifikuesit ose detergjentët. Këto kimikate mund të dëmtojnë pamjen e jashtme të televizorit ose të fshijnë printimet mbi produkt.
 - Mos e ekspozoni pajisjen ndaj pikimit ose spërkatjes.
 - Mos i hidhni bateritë në zjarr.
 - Mos krijoni lidhje të shkurtër, çmontoni apo mbinxehni bateritë.
 - Ka rrezik shpërthimi nëse i zëvendësoni me tipin e gabuar bateritë e përdorura në telekomandë. Zëvendësojini me bateri lloji të ngjashëm apo ekuivalent.
- * Shifrat dhe ilustrimet në këtë manual përdorimi jepen vetëm për referencë dhe mund të ndryshojnë nga pamja e produktit aktual. Modeli i produktit dhe specifikimet mund të ndryshohen pa njoftuar.
- Gjuhët e Federatës së Shteteve të Pavarura (CIS) (rusisht, ukrainisht, kazakisht) nuk disponohen për këtë produkt, sepse ky është prodhuar për klientët në rajonin e BE-së.

Përmbajtja

Përpara se të lexoni këtë manual përdorimi	2
Paralajmërim! Udhëzime të rëndësishme të sigurisë	3

01 Çfarë përmban kutia?

02 Instalimi i televizorit

Montimi i televizorit në mur	7
Sigurimi i ajrimit të duhur për televizorin	8
Montimi i televizorit te mbajtësja	8
Masa paraprake të sigurisë: Sigurimi i televizorit në mur për të parandaluar rënien e tij	9

03 Telekomanda inteligjente "Samsung"

Rreth butonave në	
Telekomanda inteligjente "Samsung"	10
Çiftimi i televizorit me	
Telekomanda inteligjente "Samsung"	11
Vendosja e baterive në	
Telekomanda inteligjente "Samsung"	11

04 Kryerja e konfigurimit fillestar

Përdorimi i Pulti i televizorit	12
---------------------------------	----

05 Lidhja me rrjetin

Lidhja e rrjetit - Me valë	13
Lidhja e rrjetit - Me kabllo	13

06 Zgjidhja e problemeve dhe mirëmbajtja

Zgjidhja e problemeve	14
Çfarë është mbështetja në distancë?	16
Sensori i kursimit dhe ndriçimi i ekranit	16
Kujdesi për televizorin	17

07 Specifikimet dhe informacione të tjera

Specifikimet	18
Faktorët mjedisorë	18
Ulja e konsumit të energjisë	19
Licencat	19

01 Çfarë përmban kutia?

Sigurohuni që artikujt e mëposhtëm vijnë me televizorin. Nëse mungon ndonjë artikull, kontaktoni shitësin.

- Telekomanda inteligjente "Samsung" dhe bateritë (AAA x 2)
- Manuali i përdorimit
- Kablloja elektrike e televizorit
- Fletëgarancia / Udhëzuesi rregullator (nuk jepet në disa vende)

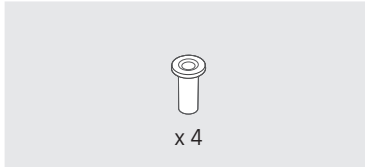

Përshtatësi i bazamentit për mur

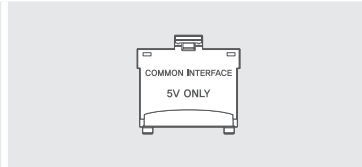

Përshtatësin e kartës CI

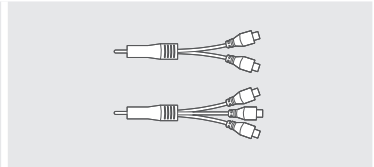

Përshtatësi "COMPONENT IN / AV IN"

- Ngjyrat dhe format e artikujve mund të ndryshojnë në varësi të modeleve.
- Kabllot e papërfshira mund të blihen veçmas.
- Kontrolloni për aksesore të fshehur prapa ose brenda materialeve të paketimit gjatë hapjes së kutisë.

Në situatat e mëposhtme mund të ketë tarifë administrimi:

(a) Thirret një teknik sipas kërkesës, por rezulton që produkti nuk ka defekt (p.sh. nëse nuk është lexuar manuali i përdorimit).

(b) E sillni artikullin në pikën e riparimit, por rezulton që produkti nuk ka defekt (p.sh. nëse nuk është lexuar manuali i përdorimit).

Do të informoheni për tarifën e administrimit përpara kontrollit nga tekniku.



Paralajmërim: Ekranet mund të dëmtohen në rast shtypjeje të drejtpërdrejtë, nëse nuk kapen siç duhet. Rekomandojmë që televizori të mbahet nga anët, siç tregohet.



02 Instalimi i televizorit

Montimi i televizorit në mur



Nëse e montoni televizorin në mur, ndiqni udhëzimet me përpikëri sipas rekomandimit nga prodhuesi. Në rast se nuk montohet siç duhet, televizori mund të rrëshqasë ose të rrëzohet, duke shkaktuar lëndime të rënda të fëmijët apo të rriturit dhe dëmtim të rëndë të televizorit.

Për modele që nuk vijnë me përshtatës të bazamentit për mur, instalojini sipas figurës më poshtë përpara se të instaloni bazamentin për mur.

- Shihni manualin e instalimit që vjen me mbajtësen e murit të Samsung-it.

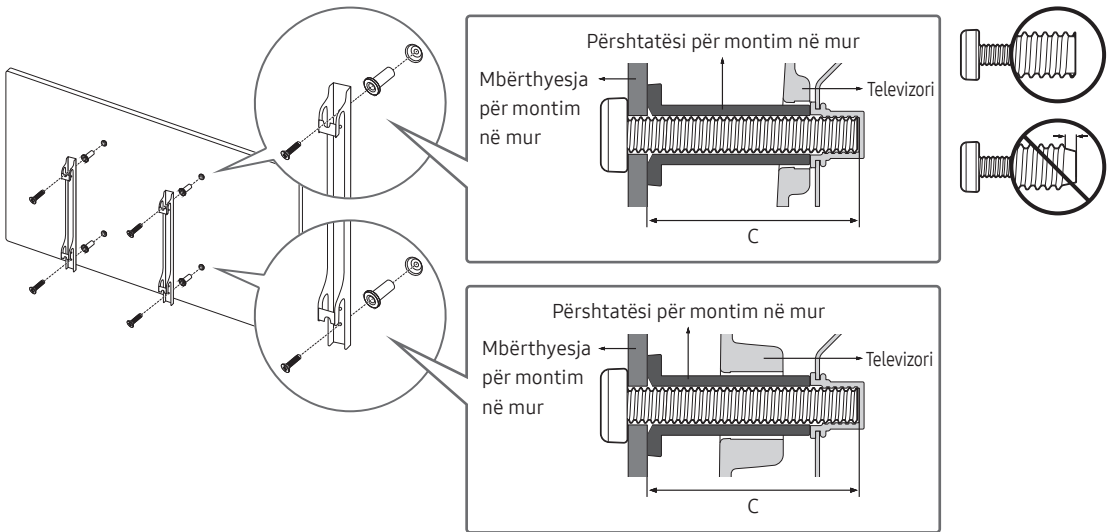

- Samsung Electronics nuk mban përgjegjësi për ndonjë dëmtim të produktit ose lëndimin tuaj apo të personave të tjerë nëse zgjidhni ta montoni vetë bazamentin për mur.
- Bazamentin për mur mund ta instaloni në një mur të fortë pingul dyshemesë. Përpara se ta montoni bazamentin për mur në sipërfaqe të ndryshme nga kartonxhesi, kontaktoni me shitësin tuaj më të afërt për informacione të mëtejshme. Nëse e instaloni televizorin në tavan ose në mur të pjerrët, mund të bjerë dhe të lëndojë rëndë njerëzit përreth.
- Përmasat standarde të bazamentit për mur tregohen në tabelën në faqen vijuese.
- Nëse po instaloni bazament për mur të palës së tretë, kini parasysh se gjatësia e vidave që mund të përdorni për montimin e televizorit në bazamentin për mur tregohet në kolonën "C" në tabelën në faqen vijuese.
- Kur instaloni bazament për mur, ju rekomandojmë të shtrëngoni të katër vidat "VESA".
- Nëse dëshironi të instaloni një bazament për mur që montohet në mur duke përdorur vetëm dy vidat e sipërme; sigurohuni që të përdorni bazament për mur të "Samsung" që mbështet këtë lloj instalimi. (Mund të mos keni mundësi të blini këtë lloj bazamenti për mur, në varësi të rajonit gjeografik.)

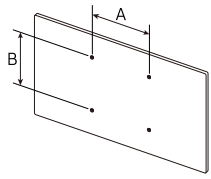
Madhësia e televizorit në inçë	Specifikimet e vrimave të vidave "VESA" (A * B) në milimetra	C (mm)	Vidë standarde	Sasia	
43-55	200 x 200	43-45	M8	4	
65	400 x 400				



Mos e instaloni bazamentin për mur kur televizori është ndezur. Mund të lëndoheni nga goditja elektrike.

- Mos përdorni vida më të gjata se përmasat standarde ose që nuk përputhen me specifikimet për vidat standarde VESA. Vidat më të gjata mund të shkaktojnë dëmtim në brendësi të televizorit.
- Për bazamentet për mur që nuk përputhen me specifikimet e vidave standarde VESA, gjatësia e vidave mund të ndryshojë në varësi të specifikimeve të tyre.
- Mos i shtrëngoni shumë fort vidat. Përndryshe mund të dëmtoni produktin ose të shkaktoni rënien e tij, duke lënduar njerëzit përreth. Samsung nuk mban përgjegjësi për këto lloj aksidentesh.
- "Samsung" nuk mban përgjegjësi për dëmtimin e produktit ose lëndimet personale kur përdoret bazament për mur i paspecifikuar ose jo-"VESA" ose nëse konsumatori nuk ndjek udhëzimet e instalimit të produktit.
- Mos e montoni televizorin me pjerrësi më të madhe se 15 gradë.
- Vini gjithnjë dy persona për ta montuar televizorin në mur.

Sigurimi i ajrimit të duhur për televizorin

Gjatë instalimit të televizorit ruani një distancë prej së paku 10 cm midis televizorit dhe objekteve të tjera (mureve, anëve të bufesë etj.) për të siguruar ajrosjen e duhur. Mosajrimi i duhur mund të rezultojë në zjarr ose në problem me produktin, të shkaktuar nga rritja e temperaturës së brendshme.

Kur ta instaloni televizorin me mbajtëse ose bazament për mur, rekomandojmë përdorimin vetëm të pjesëve të ofruara nga Samsung Electronics. Përdorimi i pjesëve të ofruara nga prodhues të tjerë mund të shkaktojë vështirësi me produktin ose lëndime të mundshme nga rrëzimi i tij.

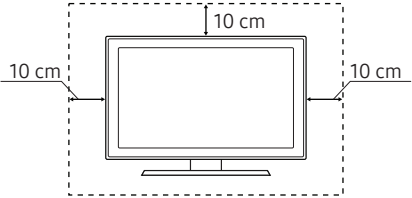
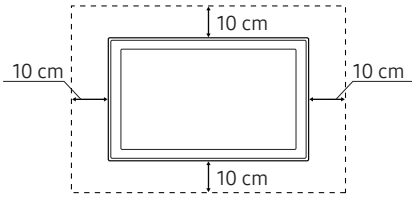
Instalimi me mbajtëse	Instalimi me bazament për mur
	

Montimi i televizorit te mbajtësja

Sigurohuni t'i keni të gjithë aksesoret e treguar dhe ta montoni mbajtësen duke ndjekur udhëzimet e dhëna për montimin.

Masa paraprake të sigurisë: Sigurimi i televizorit në mur për të parandaluar rënien e tij



Kujdes: Tërheqja, shtyrja ose ngjitja mbi televizor mund të bëjë që televizori të rrëzohet. Në veçanti, sigurohuni që fëmijët të mos varen apo të mos ta destabilizojnë televizorin. Ky veprim mund të shkaktojë rrëzimin e televizorit, duke shkaktuar lëndime të rënda ose vdekje. Ndiqni të gjitha masat e sigurisë të përmendura në broshurën e sigurisë që vjen me televizorin. Për të rritur qëndrueshmërinë dhe sigurinë, mund të blini dhe të instaloni pajisjen kundër rënies, siç përshkruhet më poshtë.



PARALAJMËRIM: Mos e vendosni kurrë televizorin në një vend të paqëndrueshëm. Televizori mund të bjerë, duke shkaktuar lëndim të rëndë personal ose vdekje. Shumë lëndime, veçanërisht ndaj fëmijëve, mund të shmangen duke marrë masa të thjeshta paraprake si

- Përdorimi i mobilieve ose mbështetëseve të rekomanduara nga prodhuesi i televizorit.
- Përdorimi vetëm i mobilieve që mund ta mbështesin televizorin në mënyrë të sigurt.
- Sigurimi që televizori nuk i tejkalon anët e mobilies mbështetëse.
- Mosvendosja e televizorit mbi pjesë pajisjesh të gjata (për shembull, bufe ose rafta librash) pa e fiksuar, si mobilien ashtu dhe televizorin në një mbështetëse të përshtatshme.
- Mosvendosja e televizorit mbi rroba ose materiale të tjera që mund të gjenden midis televizorit dhe mobilies mbështetëse.
- Edukimi i fëmijëve për rreziqet që vijnë nga hipja mbi mobilie për të arritur televizorin ose kontrollet e tij.

Nëse ruani dhe zhvendosni televizorin që po zëvendësoni me televizorin e ri, duhet të merrni të njëjtat masa paraprake si për televizorin e vjetër.

Parandalimi i rrëzimit të televizorit

1. Shtrëngoni fort një grup kapësesh në mur duke përdorur vidat e duhura. Sigurohuni që vidat të jenë montuar mirë në mur.
 - Mund të keni nevojë për materiale shtesë, si p.sh. pajisje mbërthyes, në varësi të llojit të murit.
2. Shtrëngoni fort një grup kapësesh në mur duke përdorur vida të madhësisë së duhur.
 - Për specifikat e vidave, shih pjesën e vidave standarde në tabelën të "Montimi i televizorit në mur".
3. Lidhni kapëset e fiksuara në televizor dhe kapëset e fiksuara në mur me një kavo rezistente e të fortë dhe më pas shtrëngoheni mirë.
 - Instalojeni televizorin pranë murit në mënyrë që të mos bjerë mbrapsht.
 - Lidhni kavon në mënyrë të atillë që kapëset e fiksuara në mur të jenë në të njëjtën lartësi ose më poshtë se kapëset e fiksuara në televizor.

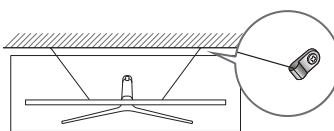
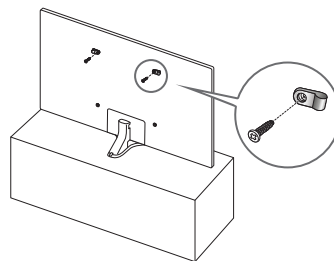

- Ngjyra dhe forma e produktit mund të ndryshojnë në varësi të modelit.

03 Telekomanda inteligjente "Samsung"

Rreth butonave në Telekomanda inteligjente "Samsung"

- Figurat, butonat dhe funksionet e Telekomanda inteligjente "Samsung" mund të ndryshojnë në varësi të modelit.

(Rryma)

Shtypeni për të ndezur ose fikur televizorin.

123 (butoni Numri)

Kur shtypet, shfaqet një shirit me numra në fund të ekranit. Zgjidhni numrat dhe zgjidhni **Kryer** për të dhënë një vlerë numerike. Përdoreni për të ndryshuar kanalën, për të dhënë një "PIN", për të dhënë një kod postar etj.

- Kur shtypet për 1 sekondë ose më shumë, shfaqet menya TTX.

Tastiera e butonave të drejtimit (lart/poshtë/majtas/djathtas)

Lëviz fokusin dhe ndryshon vlerat e shfaqura në menynë e televizorit.

(Rikthim)

Kthehet në menynë e mëparshme. Kur shtypet për 1 ose më shumë sekonda, funksioni i hapur mbyllet. Kur shtypet gjatë shikimit të një programi, shfaqet kanali i mëparshëm.

(Luaj/pusho)

Kur shtypet, shfaqen komandat e luajtjes. Me anë të këtyre komandave mund të komandoni përmbajtjen multimedia që luhet.

(Smart Hub)

Kthehet në Ekranin e parë.

(Ndërveprimi zanor)

Hap **Ndërveprimi zanor**. Shtypni butonin, thoni një komandë zanore dhe lëshojeni butonin për të hapur **Ndërveprimi zanor**.

Kur shtypni butonin, menya **Enter Voice Command Guide** shfaqet në fund të ekranit.

- Gjuhët dhe veçoritë e mbështetura për ndërveprimin zanor mund të ndryshojnë në varësi të zonës gjeografike.

(butoni Ngjyra)

Përdorini butonat me ngjyra për të hapur opsione të tjera specifike të funksionit që po përdoret.

Zgjidh

Zgjedh ose hap artikullin e fokusuar. Kur shtypet gjatë shikimit të përmbajtjes, shfaqet informacioni i detajuar i programit.

VOL (Volumi)

Lëvizni butonin lart ose poshtë për të rregulluar volumnin. Shtypni butonin për ta heshtur zërin. Kur shtypet për 1 sekondë ose më shumë, shfaqet menya **Shkurtoret e asistencës**.

CH (Kanali)

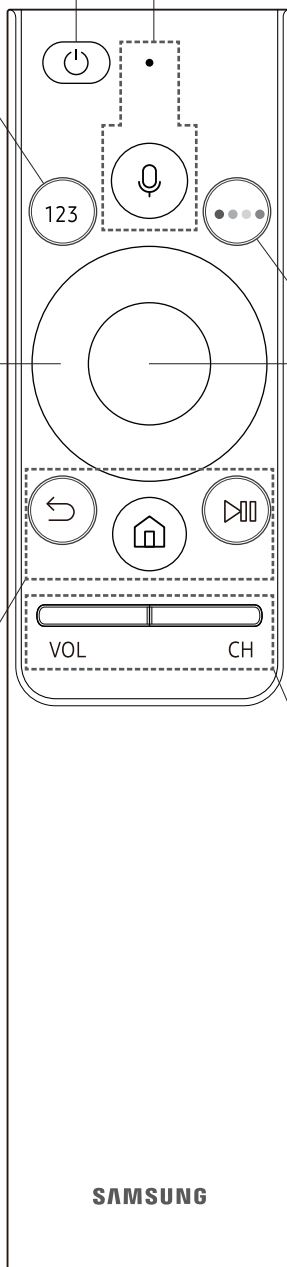

Lëvizni butonin lart ose poshtë për të ndërruar kanalën. Për të parë ekranin e **Udhëz.**, shtypni butonin.

- Kur shtypet për 1 sekondë ose më shumë, shfaqet ekrani **Lista e kanaleve**.



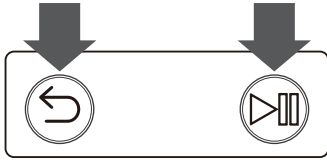



Çiftimi i televizorit me Telekomanda inteligjente "Samsung"

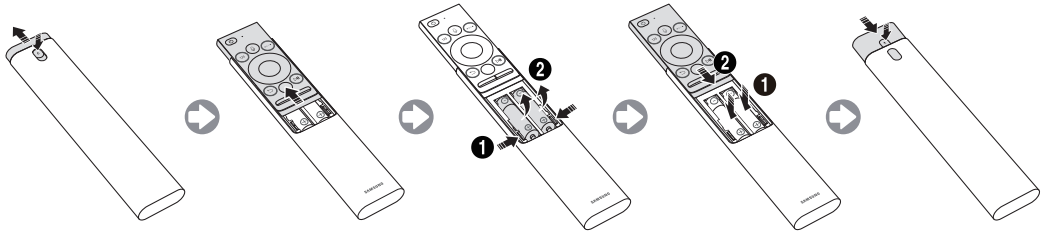

Kur e ndizni televizorin për herë të parë, "Telekomanda inteligjente "Samsung"" çiftohet automatikisht me televizorin. Nëse Telekomanda inteligjente "Samsung" nuk çiftohet automatikisht me televizorin, drejtojani sensorit të telekomandës në televizor dhe shtypni dhe mbani njëherësh për 3 ose më shumë sekonda butonat e etiketuar  dhe  siç tregohet në skemën në të majtë.

Vendosja e baterive në Telekomanda inteligjente "Samsung"



1. Shtypni butonin  në krye të pjesës së pasme të Telekomanda inteligjente "Samsung". Trupi do dalë pak jashtë kapakut të tij.
 2. Ktheni përmbys telekomandën dhe rrëshqitni trupin e telekomandës lart derisa të zbulohet foleja e baterive.
 3. Nëse ka bateri në telekomandë, shtypni butonat  dhe  në të dy anët e folesë së baterive për të hequr bateritë ekzistuese.
 4. Futni dy bateri të reja (tipi AAA, 1,5 V) në folenë e baterive, duke u siguruar që polet e baterive (+, -) të jenë në drejtimin e duhur. Pasi të mbaroni, rrëshqitni trupin e telekomandës derisa të jetë afërsisht në pozicionin e saj origjinal.
 5. Ktheni përmbys telekomandën, shtypni dhe mbani butonin  në krye të pjesës së pasme dhe rrëshqitni trupin e telekomandës në vend.
- Rekomandohen bateritë alkaline për më shumë jetëgjatësi.

04 Kryerja e konfigurimit fillestar

Herën e parë që ndizni televizorin, fillon menjëherë konfigurimi fillestar. Konfigurimi fillestar lejon konfigurimin e cilësimeve bazë të funksionimit të televizorit, si p.sh. marrjen e transmetimeve, kërkimin e kanaleve dhe lidhjen e rrjetit, të gjitha bashkë.

- Përpara nisjes së konfigurimit fillestar, sigurohuni të lidhni fillimisht pajisjet e jashtme.
- Për të përdorur funksionet inteligjente të televizorit, ky duhet të lidhet me internetin.
- Mund të ketë zhurmë të përkohshme kur televizori komunikon me pajisjet celulare.
- Aplikacioni SmartThings ofrohet në pajisje celulare për "Android 6.0" e lart dhe "iOS 10" e lart.
- Për të kryer nisjen nga aplikacioni SmartThings, pajisja celulare duhet të lidhet me "Wi-Fi".
- Nëse dritarja e konfigurimit nuk shfaqet vetë në aplikacionin SmartThings të pajisjes celulare, vijoni me procesin pas shtimit manual të televizorit te **Shto pajisje** në panelin e aplikacionit SmartThings.

Mund dhe ta nisni konfigurimin fillestar me anë të menyse së televizorit (🏠 > ⚙️ Cilësimet > Të përgjithshme > Fillo konfigurimin).

Ndiqui udhëzimet e shfaqura në ekranin fillestar dhe konfiguroni cilësimet bazë të televizorit për t'u përshtatur mjedisit tuaj të shikimit.

Përdorimi i Pulti i televizorit

Televizorin mund ta ndizni me anë të butonit **Pulti i televizorit** poshtë televizorit dhe më pas përdorni menyne e komandimit. **Menyja e komandimit** shfaqet kur pulti shtypet ndërsa televizori është ndezur. Për më shumë informacion rreth përdorimit të saj, shihni figurën më poshtë.

- Ekranin mund të errësohet nëse nuk hiqet filmi mbrojtës në stemën SAMSUNG ose poshtë televizorit. Hiqni membranën mbrojtëse.

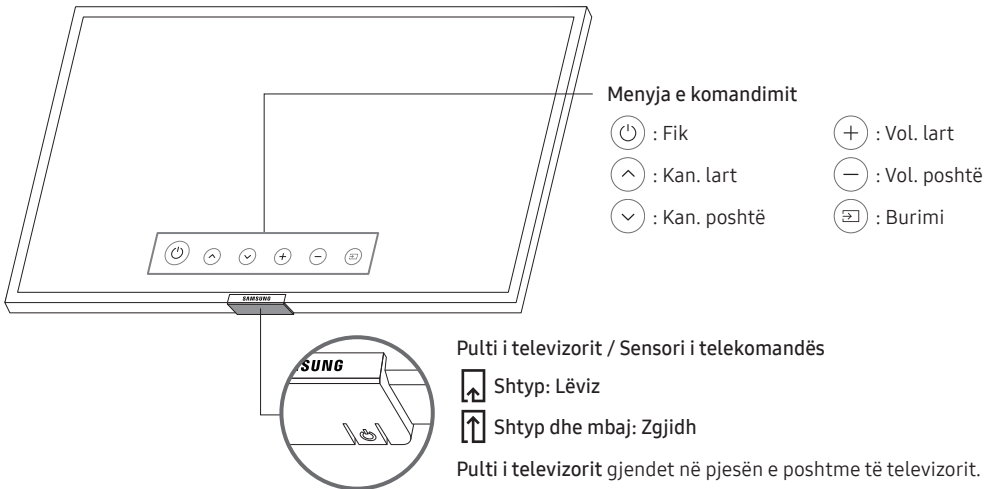

05 Lidhja me rrjetin

Lidhja e televizorit me rrjetin mundëson përdorimin e shërbimeve në internet, si Smart Hub si dhe përditësimet e softuerit.

Lidhja e rrjetit - Me valë

Lidhni televizorin me internetin me anë të një rrugëzuesi ose modemi standard.

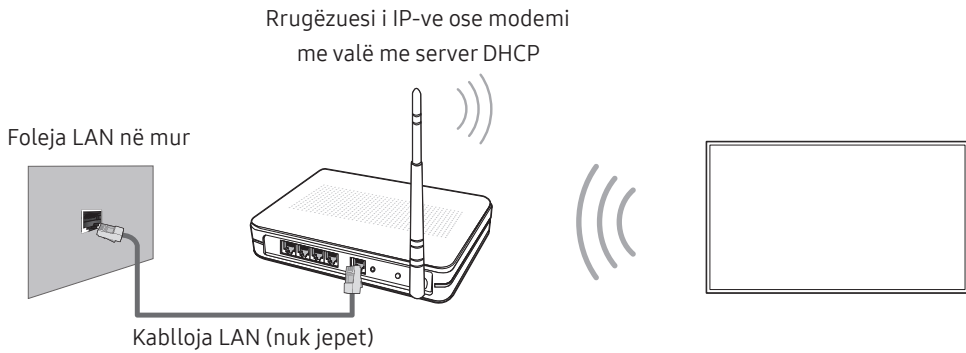

Lidhja e rrjetit - Me kablo

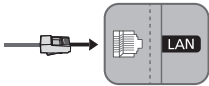

Lidhni televizorin me rrjetin duke përdorur një kablo LAN.

- Televizori nuk i mbështet shpejtësitë e rrjetit më të ulëta ose të barabarta me 10 Mbps.
- Përdorni kablo të kategorisë 7 (lloji STP*) për lidhjen.

* Shielded Twist Pair

06 Zgjidhja e problemeve dhe mirëmbajtja

Zgjidhja e problemeve

Nëse televizori duket të ketë ndonjë problem, shqyrtoni fillimisht këtë listë problemesh dhe zgjidhjesh të mundshme. Përndryshe, shqyrtoni seksionin "Zgjidhja e problemeve" në manualin elektronik. Nëse asnjëra nga këshillat e sugjeruara nuk e zgjidh problemin, vizitoni "www.samsung.com" dhe shtypni "Support (Mbështetja teknike)" ose kontaktoni qendrën telefonike të shënuar në kapakun e pasmë të këtij manuali.

- Ky panel TFT LED përbëhet nga nënpikëza që kërkojnë teknologji të sofistikuar për t'u prodhuar. Megjithatë, mund të ketë disa pikëza me shkëlqim ose të errëta në ekran. Këto pikëza nuk do të kenë asnjë ndikim në funksionimin e produktit.
- Për ta mbajtur televizorin në një gjendje optimale, përdorni softuerin më të ri. Përdorni funksionet **Përditëso tani** ose **Përditësimi automat.** në menynë e televizorit (🏠 > ⚙️ Cilësimet > Mbështet > Përditësimi i softuerit > Përditëso tani ose Përditësimi automat.).

Televizori nuk ndizet.

- Sigurohuni që kordoni elektrik (AC) të jetë futur siç duhet në televizor dhe në prizë.
- Sigurohuni që priza është në rregull dhe llamba treguese në fund të televizorit është e ndezur në të kuqe të fortë.
- Provoni të shtypni butonin e ndezjes (⏻) në fund të televizorit, për t'u siguruar që nuk është problem i telekomandës. Nëse televizori ndizet, shihni "Telekomanda nuk punon".

Nga pajisja e jashtme nuk del figurë/video/zë ose del figurë/video/zë i shformuar, ose në televizor shfaqet mesazhi "Jo ose sinjal i dobët" ose nuk mund të gjendet kanali.

- Sigurohuni që lidhja me pajisjen është e saktë dhe që të gjitha kabllojt janë vendosur plotësisht.
- Hiqni dhe rilidhni të gjithë kabllojt e lidhura me televizorin dhe me pajisjet e jashtme. Nëse është e mundur, provoni kablo të reja.
- Konfirmoni që është zgjedhur burimi i saktë hyrës (🏠 > Burimi).
- Kryeni një vetëdiagnostikim të televizorit për të përcaktuar nëse problemi shkaktohet nga televizori ose nga pajisja (🏠 > ⚙️ Cilësimet > Mbështet > Vetë-diagnostikim > Fillo testin e figurës ose Fillo testin e zërit).
- Nëse rezultatet e testit janë normale, rindizni pajisjet e lidhura duke hequr nga priza të gjithë kordonët elektrikë të tyre dhe duke i vendosur sërish në prizë. Nëse problemi vazhdon, drejtojeni udhëzuesit të lidhjes në manualin e përdorimit të pajisjes së lidhur.
- Nëse nuk përdorni aparat kabllor apo satelitor dhe televizori merr sinjale televizive nga foleja e antenës apo e lidhjes kabllore, hapni **Sintonizimi automatik** për të kërkuar për kanale (🏠 > ⚙️ Cilësimet > Transmetimi > (Cilësimet e "Sintonizimi automatik") > Sintonizimi automatik).
 - Cilësimet e "Sintonizimi automatik" mund të mos shfaqet në varësi të modelit ose zonës gjeografike.
 - Nëse përdorni aparat kabllor apo satelitor, shihni manualin e aparatit përkatës.

Moduli CI+ nuk punon.

- Televizori yt "Samsung" pajtohet me standardin CI+ 1.4.
- Nëse moduli i ndërfaqes së përbashkët CI+ nuk e mbështet këtë pajisje, hiqeni modulin dhe kontaktoni operatorin e modulit CI+ për ndihmë.

Telekomanda nuk punon.

- Kontrolloni nëse llamba treguese në fund të televizorit pulson kur shtypni butonin e ndezjes në telekomandë. Nëse nuk pulson, ndërroni bateritë e telekomandës.
- Sigurohuni që bateritë janë vendosur me polet (+/-) në pozicionet e duhura.
- Përpiquini ta drejtoni telekomandën nga televizori në largësi 1,5-1,8 m.
- Nëse televizori vjen me Telekomanda inteligjente "Samsung" (telekomandë me "Bluetooth"), sigurohuni që ta çifttoni me televizorin.

Telekomanda e aparatit kabllor apo satelitor nuk e ndez apo fik televizorin as nuk e ndryshon volumin.

- Programoni telekomandën e aparatit kabllor ose satelitor që të komandojë televizorin. Shihni manualin e përdorimit të aparatit kabllor apo satelitor për kodin e televizorit "SAMSUNG".

Cilësimet e televizorit humbin pas 5 minutash.

- Televizori është në Modaliteti për dyqan me pakicë. Ndryshoni Modaliteti për përdorim në menynë Të përgjithshme Menu në Regjimi në shtëpi (🏠) > ⚙️ Cilësimet > Të përgjithshme > Administrimi i sistemit > Modaliteti për përdorim > Regjimi në shtëpi).



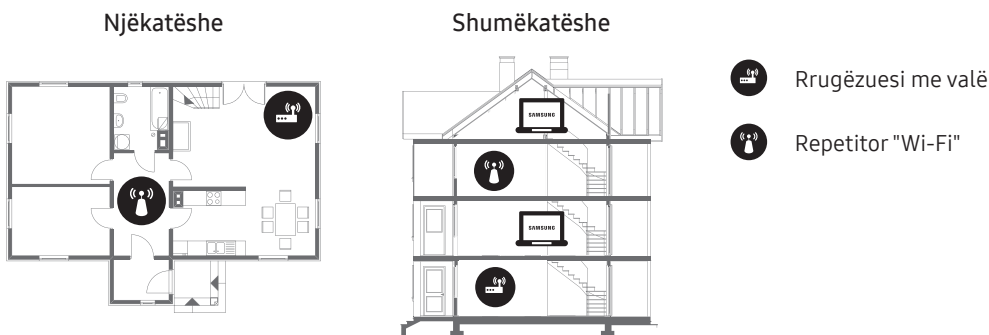

"Wi-Fi" me ndërprerje

- Sigurohuni që televizori të ketë lidhje me rrjetin (🏠) > ⚙️ Cilësimet > Të përgjithshme > Rrjeti > Statusi i rrjetit).
- Sigurohuni që fjalëkalimi i "Wi-Fi" të jetë dhënë saktë.
- Kontrolloni largësinë midis televizorit dhe modemit/rrugëzuesit. Largësia nuk duhet të jetë mbi 15,2 m.
- Ulni interferencën duke mos përdorur ose duke fikur pajisjet me valë. Gjithashtu, verifikoni që nuk ka pengesa midis televizorit dhe modemit/rrugëzuesit. (Fuqia e sinjalit "Wi-Fi" mund të ulet nga pajisjet, telefonat me valë, muret prej guri/oxhaqet etj.)



- Kontaktoni operatorin e internetit (ISP) dhe kërkojini të rivendosë qarkun e rrjetit për të reregjistruar adresat MAC të modemit/rrugëzuesit të ri dhe të televizorit.

Probleme me aplikacionet e videove ("Youtube" etj.)

- Ndryshoni "DNS" në 8.8.8.8. Zgjidhni  >  Cilësimet > Të përgjithshme > Rrjeti > Statusi i rrjetit > Cilësim. IP > Cilësimi DNS > Fute manualisht > Serveri DNS > shkruani 8.8.8.8 > OK.
- Rivendoseni duke zgjedhur  >  Cilësimet > Mbështet > Vetë-diagnostikim > Rivendos Smart Hub.



Çfarë është mbështetja në distancë?

Shërbimi i mbështetjes në distancë i "Samsung" ju ofron mbështetje individuale me një teknik të "Samsung", i cili në distancë mund të:

- Diagnostikojë televizorin
- Rregullojë cilësimet e televizorit për ju
- Kryejë rivendosjen e vlerave të fabrikës të televizorit
- Instalojë përditësime të rekomanduara të firmuerit



Si funksionon mbështetja në distancë?

Mund të përfitonit lehtësisht shërbimin e mbështetjes teknike në distancë nga "Samsung" për televizorin tuaj:

1. Telefononi qendrën e kontaktit të Samsung-ut dhe kërkoni mbështetje në distancë.
2. Hapni menunë në televizor dhe shkoni te seksioni **Mbështet**.  >  Cilësimet > Mbështet
3. Zgjidhni **Kontrolli në Distancë** dhe lexoni dhe pranoni marrëveshjet e shërbimit. Kur shfaqet ekrani i kodit PIN, jepini teknikut numrin PIN.
4. Tekniku do të lidhet në vijim me televizorin tuaj.

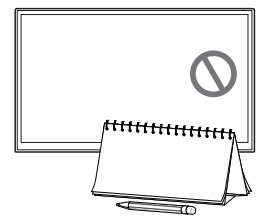
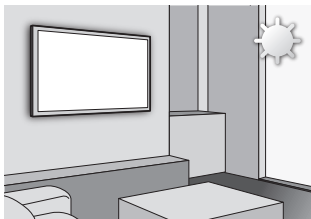
Sensori i kursimit dhe ndriçimi i ekranit



Sensori i kursimit rregullon automatikisht ndriçimin e televizorit. Ky funksion mat dritën në dhomën tuaj dhe optimizon automatikisht ndriçimin e televizorit për të reduktuar konsumin e energjisë. Nëse dëshironi ta çaktivizoni, shkoni te  >  Cilësimet > Të përgjithshme > Zgjidhja eko > Diktimi i dritës së ambientit.

- Nëse ekrani është shumë i errët kur shikoni televizor në mjedis të errët, kjo mund të shkaktohet nga funksioni **Diktimi i dritës së ambientit**.
- Sensori ekonomik ndodhet në pjesën e poshtme të televizorit. Mos e bllokoni sensorin me objekte. Kjo mund të ulë ndriçimin e figurës.

Kujdesi për televizorin

- Nëse televizori ka pasur ngjitëse në ekran, pas heqjes së saj mund të mbeten disa papastërti. Pastroni papastërtitë përpara se të shihni televizor.
- Pjesa e jashtme dhe ekranin e televizorit mund të gërvishen gjatë pastrimit. Për të evituar gërvishjet, sigurohuni ta pastroni me kujdes pjesën e jashtme dhe ekranin me një copë të butë.
- Mos spërkatni ujë ose lëngje drejtpërdrejt mbi televizor. Çdo lloj lëngu që hyn në produkt mund të shkaktojë avari, flakë ose goditje elektrike.
- Për të pastruar ekranin, fikni televizorin, fshini me kujdes njollat dhe shenjat e gishtave në panel me një leckë me mikrofibra. Pastrojeni trupin ose panelin e televizorit me një leckë me mikrofibra të njomur me pak ujë. Pas kësaj, thani lagështirën me një leckë të thatë. Kur pastroni, mos ushtroni shumë forcë mbi sipërfaqen e panelit sepse mund ta dëmtoni atë. Mos përdorni asnjëherë lëngje të djegshme (benzen, hollues etj.) ose solucion pastrimi. Për njolla të vështira, spërkatni në një leckë me mikrofibra pak lëng pastrimi për ekran dhe më pas përdoreni atë për të fshirë njollat.

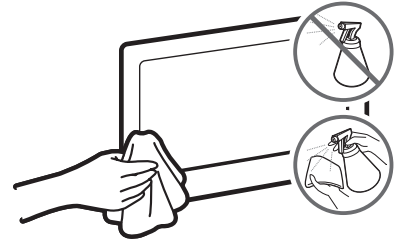

07 Specifikimet dhe informacione të tjera

Specifikimet

Emri i modelit	UE43NU7442 / UE43NU7452 / UE43NU7472	UE50NU7442 / UE50NU7452 / UE50NU7472
Rezolucioni i ekranit	3840 x 2160	3840 x 2160
Madhësia e ekranit Matje diagonale	43 inç 108 cm	50 inç 125 cm
Zëri (dalja)	20 W	20 W
Përmasat (gjer. x lart. x thell.) Trupi Me mbajtëse	970,2 x 563,2 x 58,8 mm 970,2 x 648,0 x 331,8 mm	1124,8 x 650,2 x 59,7 mm 1124,8 x 735,8 x 336,2 mm
Pesha Pa mbajtëse Me mbajtëse	9,5 kg 12,1 kg	13,8 kg 16,5 kg
Emri i modelit	UE55NU7442 / UE55NU7452 / UE55NU7472	UE65NU7442 / UE65NU7452 / UE65NU7472
Rezolucioni i ekranit	3840 x 2160	3840 x 2160
Madhësia e ekranit Matje diagonale	55 inç 138 cm	65 inç 163 cm
Zëri (dalja)	20 W	20 W
Përmasat (gjer. x lart. x thell.) Trupi Me mbajtëse	1238,6 x 714,2 x 59,3 mm 1238,6 x 800,0 x 350,1 mm	1457,5 x 837,3 x 59,7 mm 1457,5 x 922,8 x 378,0 mm
Pesha Pa mbajtëse Me mbajtëse	17,2 kg 19,7 kg	25,1 kg 28,0 kg

Faktorët mjedisorë

Temperatura e përdorimit	10°C deri në 40°C (50°F deri në 104°F)
Lagështia e përdorimit	10%-80%, jokondensuese
Temperatura e ruajtjes	-20°C deri në 45°C (-4°F deri në 113°F)
Lagështia e ruajtjes	5%-95%, jokondensuese

- Disenjimi dhe specifikimet mund të ndryshohen pa njoftim paraprak.
- Për informacion rreth furnizimit me energji dhe për më shumë informacione rreth konsumit të energjisë, drejtojeni etiketës së klasifikimit të ngjitur të produkti.
- Konsumi i zakonshëm i energjisë matet sipas IEC 62087.
- Etiketën e klasifikimit mund ta shihni në pjesën e pasme të televizorit. (Për disa modele, etiketën e klasifikimit mund ta shihni në pjesën e brendshme të panelit mbrojtës.)

Ulja e konsumit të energjisë

Kur të fikni televizorin, do të hyjë në modalitet pritjeje. Në modalitetin e pritjes, ai vijon të tërheqë një sasi të vogël energjie. Për të ulur konsumin e energjisë, hiqeni televizorin nga priza kur nuk synoni ta përdorni për një kohë të gjatë.

Licencat

 **DOLBY AUDIO™**

POWERED BY
QUICKSET®

rovi guide

 **HEVC Advance™**
Covered by Patents at patentlist.hevcadvance.com

HDMI™
HIGH-DEFINITION MULTIMEDIA INTERFACE

The terms HDMI and HDMI High-Definition Multimedia Interface, and the HDMI Logo are trademarks or registered trademarks of HDMI Licensing LLC in the United States and other countries.

Rekomandim - vetëm për BE-në



Nëpërmjet këtij dokumenti "Samsung Electronics" deklarohet se kjo pajisje është në përputhje me Direktivën 2014/53/BE.

Teksti i plotë i deklaratës zyrtare të pajtueshmërisë ofrohet në adresën e mëposhtme të internetit: <http://www.samsung.com> shkoni te "Support (Mbështetja) > Search Product Support (Kërko mbështetje për produktin)" dhe jepni emrin e modelit.

Kjo pajisje mund të përdoret në të gjitha shtetet e BE-së.

Funksioni "5 GHz WLAN (Wi-Fi)" i kësaj pajisjeje mund të përdoret vetëm në mjedisë të brendshme.

Fuqia maksimale e transmetuesit BT: 100 mW në 2,4 GHz – 2,4835 GHz

Fuqia maksimale e transmetuesit Wi-Fi: 100 mW në 2,4 GHz – 2,4835 GHz; 5,15 GHz – 5,35 GHz & 5,47 GHz - 5,725 GHz



Hedhja e duhur e produktit (mbetjet e pajisjeve & elektrike dhe elektronike)

(Vlen për shtete me sisteme grumbullimi të diferencuar)

Kjo shenjë mbi produkt, aksesorë ose dokumentacionin shoqërues tregon se produkti dhe aksesorët e tij elektronikë (p.sh. ngarkuesi, kufjet, kabllloja USB), pasi të kenë mbaruar funksionin e tyre, nuk duhen hedhur bashkë me mbeturinat e tjera të shtëpisë. Për të parandaluar dëmtimet e mundshme të mjedisit ose të shëndetit njerëzor nga hedhja e pakontrolluar e mbeturinave, ndajini këta artikuj nga llojet e tjera të mbeturinave dhe riciklojini në mënyrë të përgjegjshme për të nxitur ripërdorimin e qëndrueshëm të burimeve materiale.

Për hollësi se ku dhe si mund t'i dërgojnë këto pajisje për riciklim të sigurt mjedisor, përdoruesit shtëpiakë duhet të kontaktojnë me shitësin e pakicës ku kanë blerë produktin ose me autoritetin vendor.

Përdoruesit e kompanive duhet të kontaktojnë furnizuesin e tyre dhe të kontrollojnë kushtet e kontratës së blerjes. Ky produkt dhe aksesorët e tij elektronikë nuk duhet të përzihen me mbeturina të tjera tregtare gjatë hedhjes.



Heqja e duhur e baterive në produkt

(Vlen për shtete me sisteme grumbullimi të diferencuar)

Ky shënim mbi bateri, manual ose paketim tregon që bateritë në këtë produkt, pasi kanë mbaruar funksionin e tyre, nuk duhet të hidhen bashkë me mbeturinat e tjera të shtëpisë. Aty ku shënohen, simbolet kimike Hg, Cd ose Pb tregojnë se bateria përmban merkur, kadmium ose plumb mbi nivelet e referencës në Direktivën 2006/66 të KE-së. Nëse bateritë nuk hidhen siç duhet, këto substanca mund të dëmtojnë shëndetin e njeriut ose mjedisin.

Për të mbrojtur burimet natyrore dhe për të nxitur ripërdorimin e materialeve, ndajini bateritë nga llojet e tjera të mbeturinave dhe riciklojini nëpërmjet sistemit vendas dhe falas të kthimit të baterive.

Për informacione rreth zotimeve mjedisore të "Samsung" dhe të detyrimeve rregullatore për produktet përkatëse, p.sh. "REACH", "WEEE", bateritë, vizitoni faqen http://www.samsung.com/uk/aboutsamsung/samsungelectronics/corporatecitizenship/data_corner.html

PARALAJMËRIM - PËR TË PARANDALUAR PËRHAPJEN E ZJARRIT, MBAJINI QIRINJTË OSE ARTIKUJT E TJERË ME FLAKË TË EKSPOZUARA LARG PRODUKTIT GJATË GJITHË KOHËS.





Kjo faqe është lënë
qëllimisht bosh.

Пред да го прочитате прирачникот за користење

Телевизорот се испорачува со овој прирачник за користење и вграден е-Manual.

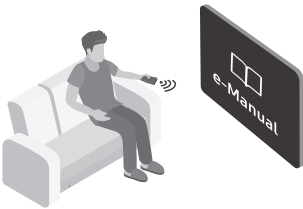

Пред да започнете да го читате овој прирачник за користење, разгледајте го следното:

	Прирачник за користење	Прочитајте го овој прирачник за користење за да дознаете информации за безбедноста, инсталацијата, галантеријата, почетното конфигурирање и спецификациите на производот.
	e-Manual	За повеќе информации за овој телевизор, прочитајте го e-Manual што е вграден во производот. <ul style="list-style-type: none">• За да ја отворите функцијата e-Manual,  >  Поставување > Поддршка > Отвори e-Manual



Од веб-страницата може да го преземете прирачникот за користење и да ја разгледате неговата содржина на компјутер или мобилен уред.

Запознавање со помошните функции на e-Manual

- Некои менија на екранот не може да се отворат преку e-Manual.







	Пребар.	Изберете некој елемент од листата со резултати за да ја вчитате соодветната страница.
A-Z	Индекс	Изберете клучен збор за да отидете до потребната страница. <ul style="list-style-type: none">– Менијата може да не се појават во зависност од географската област.
	Неодамна гледани	Изберете тема од листата на неодамна гледани теми.

Запознавање со функциите на копчињата што се појавуваат на страниците со теми во e-Manual

	Проб. сега	Пристапете до предложеното мени и обидете се да ја користите функцијата директно од таму.
	Поврзи	Веднаш пристапете до подвлечена тема наведена на страницата на e-Manual.

Предупредување! Важни безбедносни инструкции

Ве молиме прочитајте ги безбедносните инструкции пред да започнете да го користите вашиот телевизор.

ВНИМАНИЕ			Производ од класа II: Овој симбол означува дека не е потребно безбедносно заземјување.
РИЗИК ОД ЕЛЕКТРИЧЕН УДАР. НЕ ОТВОРАЈТЕ.			
ВНИМАНИЕ: ЗА ДА ГО НАМАЛИТЕ РИЗИКОТ ОД ЕЛЕКТРИЧЕН УДАР, НЕ ОТСТРАНУВАЈТЕ ГО КАПАКОТ (НИТУ ЗАДНАТА СТРАНА). ВО ВНАТРЕШНОСТА НЕМА ДЕЛОВИ КОИ МОЖЕ ДА СЕ ПОПРАВАТ ОД СТРАНА НА КОРИСНИКОТ. ПРЕПУШТЕТЕ ГО СЕРВИСИРАЊЕТО НА КВАЛИФИКУВАН ПЕРСОНАЛ.			АС напон: Номиналниот напон означен со ваков симбол е наизменичен (АС) напон.
	Овој симбол посочува дека во внатрешноста има висок напон. Опасно е да доаѓате во каков било контакт со внатрешните делови на овој производ.		DC напон: Номиналниот напон означен со ваков симбол е еднонасочен (DC) напон.
	Овој симбол означува дека со овој производ се испорачува важна литература во врска со неговото функционирање и одржување.		Внимание. Погледнете во инструкциите за користење: Овој симбол му наложува на корисникот да погледне во прирачникот за користење за дополнителни информации поврзани со безбедноста.

- Приклучните места и отворите на ормарот и на задната или на долната страна се наменети за вентилација. За да се обезбеди сигурно функционирање на овој уред, но и да се заштити од прегревање, овие приклучни места и отвори никогаш не треба да бидат блокирани или покриени.
 - Не го поставувајте овој уред во затворен простор, како што се полица за книги или вградени ормари, освен ако не овозможите соодветна вентилација.
 - Не го поставувајте овој уред во близина или над радијатор или грејни тела или, пак, на места каде што ќе биде изложен на директна сончева светлина.
 - Не поставувајте садови (вазни итн.) кои содржат вода врз овој уред, бидејќи тоа може да предизвика пожар или електричен удар.
- Не го изложувајте овој уред на дожд и не го поставувајте во близина на вода (во близина на када, лавабо, кујнско лавабо или корито за алишта, во влажен подрум или во близина на базен итн.). Доколку овој уред случајно се навлажни, исклучете го кабелот и веднаш обратете се кај овластениот дилер.
- Овој уред користи батерии. Во вашата заедница можеби постојат еколошки регулативи според кои треба правилно да ги отстраните овие батерии. Ве молиме обратете се кај вашите локални власти за да добиете информации за отстранување или рециклирање.
- Не ги оптоварувајте сидните приклучоци за струја, продолжителните кабли или адаптерите со надминување на нивниот капацитет, бидејќи тоа може да предизвика пожар или електричен удар.
- Каблите за напојување треба да се постават на начин со кој ќе се избегне нивното газење или приклучување со предмети кои се поставени врз или до нив. Обрнете посебно внимание на приклучоците на краевите од кабелот, сидните приклучоци за струја и местата на кои излегуваат од уредот.
- За да го заштитите овој уред од удар од гром или да го заштитите кога долг временски период не се користи или надгледува, извадете го кабелот од сидниот приклучок за струја и исклучете ја антената или кабелскиот систем. На тој начин ќе спречите оштетувања на уредот предизвикани од удар од гром и промени во напонските водови.

- Пред да го поврзете кабелот за AC напојување со приклучокот на DC адаптерот, проверете дали ознаката за напон на DC адаптерот одговара со локалното електрично напојување.
- Никогаш не вметнувајте метални предмети во отворените делови на овој уред. Тоа претставува опасност од електричен удар.
- За да избегнете електричен удар, никогаш не допирајте ја внатрешноста на овој уред. Само квалификуван техничар смее да го отвора овој уред.
- Приклучете го кабелот за напојување дури откако ќе го прицврстите уредот. Кога го исклучувате кабелот за напојување од сиден приклучок за струја, секогаш влечете за приклучокот на кабелот за напојување. Никогаш не исклучувајте го со влечење на самиот кабел. Не допирајте го кабелот за напојување со влажни раце.
- Ако овој уред не работи нормално - поточно, ако од него се слушаат невообичаени звуци или излегува некоја миризма - веднаш исклучете го од напојување и обратете се кај овластениот дилер или сервисен центар.
- Не заборавајте да го извлечете кабелот за напојување од приклучокот за струја ако телевизорот нема да се користи или ако излезете од домот на подолг временски период (особено кога деца, постари луѓе или луѓе со посебни потреби ќе останат сами во домот).
 - Насобраниот прав може да предизвика електричен удар, истекување на струја или пожар, бидејќи поради правта кабелот за напојување може да создаде искри и топлина или изолацијата може да ги изгуби своите својства.
- Обратете се во овластен сервисен центар на Samsung за да добиете повеќе информации доколку планирате да го инсталирате телевизорот на место со многу прав, високи или ниски температури, голема влажност, хемиски супстанции или на места каде што ќе се користи во период од 24 часа како на аеродроми, железнички станици итн. Во спротивно може да предизвикате сериозни оштетувања на телевизорот.
- Користете само соодветно заземјени приклучоци и штекери.
 - Неправилното заземјување може да предизвика електричен удар или оштетување на опремата. (само опрема од класа I.)
- За да го исклучите целосно овој уред, извадете го неговиот кабел од сидниот штекер. За да можете брзо да го исклучите кабелот за напојување на уредот доколку има таква потреба, овозможете лесен пристап до сидниот штекер и приклучокот за напојување.
- Галантеријата (батериите итн.) треба да се складира на безбедно место кое не е на дофат на децата.
- Не го испуштајте или удирајте производот. Ако производот е оштетен, исклучете го кабелот за напојување и обратете се во сервисен центар на Samsung.
- За да го исчистите уредот, исклучете го кабелот за напојување од сидниот штекер и избришете го производот со мека и сува крпа. Не користете никакви хемикалии како восок, бензен, алкохол, разредувачи, инсектициди, освежувачи на воздух, лубриканти или детергенти. Овие хемикалии можат да го оштетат надворешниот изглед на телевизорот или да ги избришат испечатените ознаки на производот.
- Не изложувајте го уредот на капки или прскање.
- Не фрлајте ги батериите во оган.
- Не ги расклопувајте, прегревајте, или правете краток спој на батериите.
- Постои опасност од експлозија доколку батериите што сте ги користеле во далечинскиот управувач ги замените со батериите од погрешен вид. Заменете ги само со ист или еквивалентен вид.

* Броевите и сликите од овој прирачник за користење служат само како референца и може да се разликуваат од вистинскиот приказ на производот. Дизајнот и спецификациите на производот може да се променат без претходно известување.

Јазичите од Заедницата на независни држави (руски, украински, казакстански) не се достапни за овој производ, бидејќи тој е произведен за корисници во регионот на ЕУ.

Содржина

Пред да го прочитате прирачникот за користење	2
Предупредување! Важни безбедносни инструкции	3

01 Што има во пакетот?

02 Инсталација на телевизорот

Монтирање на телевизорот на сид	7
Обезбедување на соодветна вентилација за вашиот телевизор	8
Прикачување на телевизорот со држачот	8
Мерки за безбедност: Прицврстување на телевизорот за сид за да спречите паѓање на телевизорот	9

03 Далечинска контрола на Samsung Smart

Повеќе за копчињата на Далечинска контрола на Samsung Smart	10
Впарување на телевизорот со Далечинска контрола на Samsung Smart	11
Поставување батерии во Далечинска контрола на Samsung Smart	11

04 Извршување на почетното поставување

Користење на ТВ-контролор	12
---------------------------	----

05 Поврзување на мрежа

Мрежна врска - безжична	13
Мрежна врска - жична	13

06 Решавање на проблеми и одржување

Решавање на проблеми	14
Што претставува Remote Support?	16
Еко сензор и осветленост на екранот	16
Грижа за телевизорот	17

07 Спецификации и други информации

Спецификации	18
Услови за заштита од опкружувањето	18
Намалување на потрошувачката на енергија	19
Лиценци	19

01 Што има во пакетот?

Проверете дали следните елементи се испорачани со вашиот телевизор. Доколку некои елементи недостасуваат, обратете се до вашиот продавач.

- Далечинска контрола на Samsung Smart и батерии (AAA x 2)
- Прирачник за користење
- Кабел за напојување на телевизорот
- Картичка за гаранција / водич со регулативи (не е достапен во некои локации)



- Бојата и обликот на предметите може да се разликуваат во зависност од моделите.
- Каблите кои не се испорачуваат можат да се купат одделно.
- Проверете дали има скриена галантерија зад или во пакувањето кога ќе ја отворите кутијата.

Можно е да ви наплатат дополнително во следните ситуации:

(а) Ако повикате инженер, но не е пронајден дефект на производот (т.е., во случај кога не сте го прочитале прирачникот за користење).

(б) Ако го донесете уредот во сервисен центар, но не е пронајден дефект на производот (т.е., во случај кога не сте го прочитале прирачникот за користење).

Пред да ве посети техничкото лице, ќе бидете известени за сумата на административните трошоци.



Предупредување: Екраните може да се оштетат од директен притисок, при неправилно ракување со нив. Ви препорачуваме да го подигнете телевизорот за рабовите, како што е прикажано.



02 Инсталација на телевизорот

Монтирање на телевизорот на сид



Ако го монтирате овој телевизор на сид, тогаш придржувајте се строго до инструкциите што ги наведува производителот. Доколку не го монтирате правилно, телевизорот може да излезе од лежиштето или да падне, а притоа да предизвика сериозни повреди кај деца или возрасни и сериозни оштетувања на телевизорот.

За моделите кои се испорачуваат со адаптери за монтирање на сид, инсталирајте ги како што е прикажано на сликата подолу пред да го инсталирате комплетот со сиден носач.

- Погледнете го упатството за монтирање кое се испорачува со комплетот со сиден носач од Samsung.

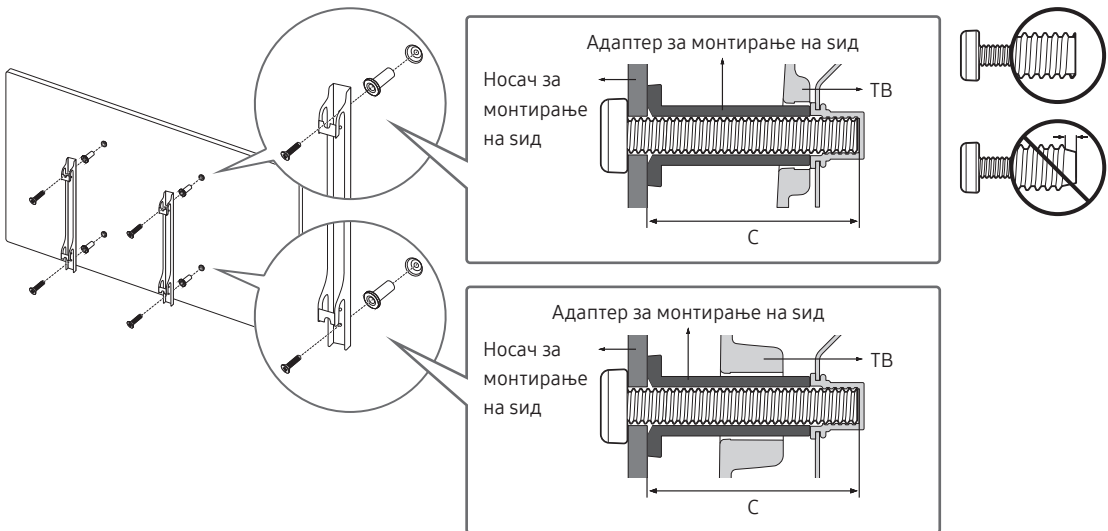

- Компанијата Samsung Electronics не е одговорна за оштетувањата на производот или повредите кај вас или другите лица, доколку изберете сами да го монтирате сидниот носач.
- Сидниот носач може да го инсталирате на цврст сид кој е поставен нормално на подот. Пред да го прицврстите сидниот носач на површини кои не се изработени од гипс картон, обратете се кај најблискиот продавач за да добиете дополнителни информации. Ако го поставите телевизорот на таван или сид кој е косо поставен, тој може да падне и да предизвика сериозни повреди.
- Стандардните димензии за сидните носачи се прикажани во табелата на следната страница.
- Ако при инсталацијата користите држач за монтирање на сид од трета страна, имајте предвид дека должината на завртките што можете да ги користите за да го прикачите телевизорот на држачот за монтирање на сид е прикажана во колоната C во табелата на следната страница.
- При монтирање на комплетот со сиден носач, ви препорачуваме да ги прицврстите сите четири VESA завртки.
- Ако сакате да инсталирате комплет со сиден носач што се монтира на сид само со две завртки на горниот дел, тогаш користете комплет со сиден носач од Samsung што поддржува ваков вид на инсталација. (Ваков вид на комплет со сиден носач може да не биде достапен за купување во зависност од географскиот регион.)

Голеината на телевизорот во инчи	Спецификации на отворите за завртки VESA (A * B) во милиметри	C (mm)	Стандардни завртки	Количина	
43-55	200 x 200	43-45	M8	4	
65	400 x 400				



Не го монтирајте сидниот носач додека телевизорот е вклучен. Тоа може да предизвика лични повреди како последица на електричен удар.

- Не употребувајте завртки кои се подолги од стандардните димензии или не ги исполнуваат VESA стандардите за спецификација на завртки. Завртките кои се премногу долги можат да ја оштетат внатрешноста на вашиот телевизор.
- За сидните носачи кои не се во согласност со VESA стандардите за спецификација на завртките, должината на завртките може да се разликува во зависност од спецификациите на сидниот носач.
- Не прицврстувајте ги завртките премногу. На тој начин производот може да се оштети или, пак, да падне и да ве повреди. Компанијата Samsung нема да сноси одговорност за овој вид на несреќи.
- Компанијата Samsung не одговара за оштетувањата на производот или личните повреди што може да настанат при употреба на сидни носачи кои не ги исполнуваат VESA стандардите или спецификациите за монтирање или во случаи кога корисникот не го следи упатството за инсталирање.
- Не го монтирајте телевизорот со закосување над 15 степени.
- За монтирање на телевизорот на сид секогаш се потребни две лица.

Обезбедување на соодветна вентилација за вашиот телевизор

При инсталирање на вашиот телевизор, одржувајте растојание од најмалку 10 cm помеѓу телевизорот и останатите објекти (сидови, страните на комодата, итн.) за да овозможите соодветна вентилација.

Доколку не одржувате соодветна вентилација, тоа може да предизвика пожар или проблем кај производот кој ќе настане поради зголемување на неговата внатрешна температура.

Ако за инсталацијата на телевизорот користите држач или сиден носач, строго ви препорачуваме да користите делови обезбедени само од компанијата Samsung Electronics. Користењето делови од друг производител може да предизвика неправилна работа на производот или може да дојде до повреда предизвикана од неисправност на уредот.

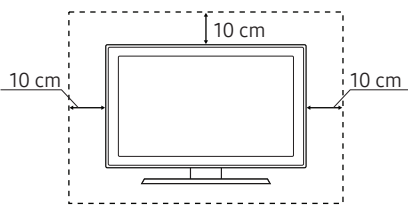
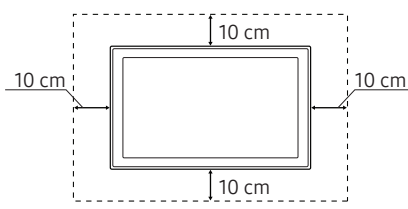
Инсталација со држач	Инсталација со сиден носач
	

Прикачување на телевизорот со држачот

Проверете дали ја имате сета прикажана галантерија, а потоа составете го држачот следејќи ги понудените инструкции за составување.

Мерки за безбедност: Прицврстување на телевизорот за сид за да спречите паѓање на телевизорот



Внимание: Повлекувањето, туркањето или качувањето на телевизорот може да предизвика паѓање на телевизорот. Особено внимавајте вашите деца да не се држат за телевизорот и да не го дестабилизираат. Ова движење може да доведе до превртување на телевизорот, предизвикувајќи сериозни повреди или смрт. Придржувајте се до сите безбедносни мерки кои се наведени во безбедносниот леток кој се испорачува со вашиот телевизор. За дополнителна стабилност и безбедност, може да го купите и инсталирате системот против паѓање како што е опишано подолу.



ПРЕДУПРЕДУВАЊЕ: Никогаш не го поставувајте телевизорот на нестабилно место. Телевизорот може да падне и да предизвика сериозни повреди или смрт. Многу повреди, особено кај децата, можат да се избегнат со преземање неколку едноставни мерки на претпазливост, како на пример

- Користење ормани или масички кои ги препорачува производителот на телевизорот.
- Користење само мебел што може безбедно да го држи телевизорот.
- Проверување дали телевизорот виси на работ од мебелот на кој е поставен.
- Да не го поставувате телевизорот на висок мебел (на пример, ормани или полици) без да го прицврстите и мебелот и телевизорот на соодветна подлога.
- Да не го поставувате телевизорот на ткаенини или други материјали што можат да се стават помеѓу телевизорот и мебелот на кој е поставен.
- Да ги поучите децата за опасностите од качување врз мебелот за да го достигнат телевизорот или неговите копчиња.

Ако го задржите и преместите телевизорот што го заменувате со овој нов телевизор, тогаш треба да ги применувате истите мерки на претпазливост за стариот телевизор.

Мерки со кои ќе спречите паѓање на телевизорот

1. Носачите треба добро да се прицврстат за сидот со помош на соодветни завртки. Проверете дали завртките се цврсто прикачени на сидот.
 - Може да ви бидат потребни дополнителни материјали како сидни типли, во зависност од типот на сидот.
2. Носачите треба добро да се прицврстат за телевизорот со помош на завртки со соодветна големина.
 - За спецификации за завртките, погледнете го делот за стандардни завртки во табелата во "Монтирање на телевизорот на сид".
3. Поврзете ги носачите прицврстени за телевизорот и носачите прицврстени на сидот со издржлива и цврста жица, а потоа силно прицврстете ја жицата.
 - Поставете го телевизорот блиску до сидот за да не може да падне наназад.
 - Поврзете ја жицата така што носачите прицврстени за сидот да се наоѓаат на иста висина или пониско од носачите прицврстени за телевизорот.

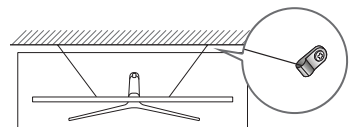
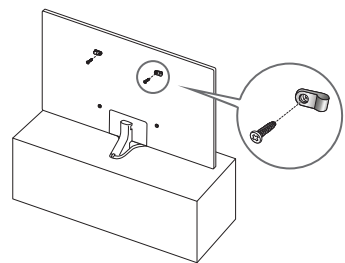

- Бојата и обликот на производот може да се разликуваат во зависност од моделот.

03 Далечинска контрола на Samsung Smart

Повеќе за копчињата на Далечинска контрола на Samsung Smart

- Сликите, копчињата и функциите на Далечинска контрола на Samsung Smart може да се разликуваат во зависност од моделот.

⏻ (Напој.)

Притиснете за вклучување или исклучување на телевизорот.

123 (копче Број)

Кога ќе го притиснете, во долниот дел на екранот ќе се појави лента за броеви. Изберете ги броевите, а потоа изберете **Готов** за да ја внесете нумеричката вредност. Се користат за менување канали, внесување PIN код, внесување поштенски код итн.

- Ако го притиснете и задржите 1 секунда или подолго, тогаш ќе се појави менито на функцијата TTX.

Копчиња за насока (горе/долу/лево/десно)

Овозможува поместување на означувањето и ги менува вредностите кои ги гледате во менито на телевизорот.

↶ (Врати)

Овозможува враќање на претходното мени. Ако го притиснете и задржите 1 секунда или подолго, функцијата што се користи ќе се исклучи. Ако го притиснете додека гледате некоја програма, тогаш ќе се прикаже претходниот канал.

⏮ (Репродукција/Пауза)

Кога ќе го притиснете, се појавуваат контролите за репродукција. Со помош на овие контроли можете да ги контролирате медиумските содржини што се репродуцираат.

🏠 (Smart Hub)

Овозможува враќање на Прв екран.

🗣️ (Гласовна интеракција)

Ја активира функцијата **Гласовна интеракција**. Притиснете го и задржете го копчето, изговорете команда, а потоа отпуштете го копчето за да ја активирате функцијата **Гласовна интеракција**. Кога ќе го притиснете копчето, менито **Enter Voice Command Guide** ќе се појави во долниот дел на екранот.

- Поддржаните јазици и функции за гласовна интеракција може да се разликуваат во зависност од географската област.

⋮ (копче Боја)

Користете ги овие копчиња во боја за да пристапите до дополнителни опции кои се карактеристични за функцијата што се користи.

Избери

Овозможува избирање или активирање на означениот елемент. Ако го притиснете додека гледате некоја содржина, тогаш ќе се прикажат детални информации за програмата.

VOL (Глас)

Поместете го копчето нагоре или надолу за да ја прилагодите јачината на звукот. За да го исклучите звукот, притиснете го копчето. Ако го притиснете и задржите 1 секунда или подолго, тогаш ќе се појави менито на функцијата **Кратенки за пристапност**.

CH (Канал)

Поместете го копчето нагоре или надолу за да го промените каналот. За да го погледнете екранот на функцијата **Водич**, притиснете го копчето.

- Ако го притиснете и задржите 1 секунда или подолго, тогаш ќе се појави екранот на функцијата **Список со канали**.

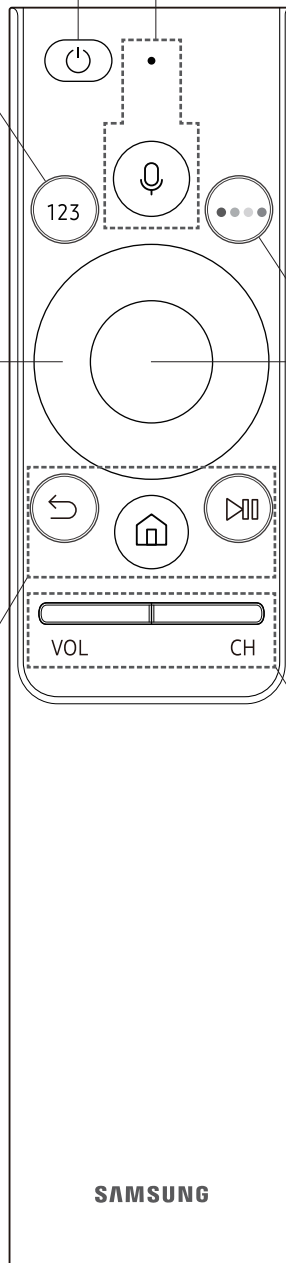



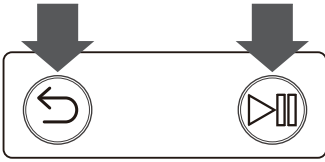

Впарување на телевизорот со Далечинска контрола на Samsung Smart

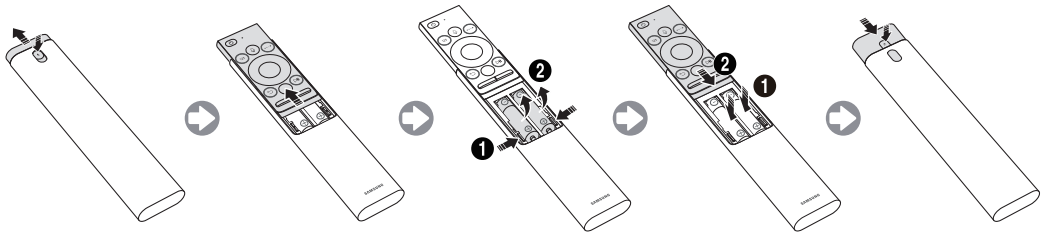

Кога за прв пат ќе го вклучите вашиот телевизор, Далечинска контрола на Samsung Smart автоматски ќе се впари со телевизорот. Ако Далечинска контрола на Samsung Smart не се впари со телевизорот автоматски, насочете го кон сензорот за далечинскиот управувач на телевизорот, а потоа притиснете ги истовремено копчињата означени со  и  како што е прикажано на сликата лево и задржете 3 секунди или подолго.

Поставување батерии во Далечинска контрола на Samsung Smart



1. Притиснете го копчето  во горниот заден дел на Далечинска контрола на Samsung Smart. Куќиштето ќе се одвои малку од капакот на куќиштето.
 2. Превртете го далечинскиот управувач, а потоа лизгајте го куќиштето на далечинскиот управувач нагоре сè додека не се открие просторот за батерии.
 3. Ако во далечинскиот управувач има батерии, притиснете ги копчињата  и  на двете страни од просторот за батерии за да ги отстраните постоечките батерии.
 4. Вметнете две нови батерии (вид AAA од 1,5V) во просторот за батерии и внимавајте при усогласувањето на соодветните поларитети на батериите (+, -). Кога ќе завршите, лизгајте го куќиштето на далечинскиот управувач сè додека не дојде приближно во оригиналната положба.
 5. Превртете го далечинскиот управувач, притиснете и задржете врз копчето  на горната задна страна, а потоа вратете го куќиштето на далечинскиот управувач на своето место со лизгање.
- Се препорачуваат алкални батерии за подолг работен век.

04 Извршување на почетното поставување

Кога за прв пат ќе го вклучите вашиот телевизор, тој веднаш ќе го активира почетното поставување. Почетното поставување ви овозможува да ги конфигурирате основните поставки според кои ќе функционира телевизорот, како што се прием на емитувања, пребарување канали и мрежна врска.

- Пред да започнете со почетното поставување, прво треба да поврзете надворешни уреди.
- За да ги користите паметните функции на телевизорот, телевизорот мора да биде поврзан на интернет.
- Кога телевизорот комуницира со мобилните уреди, на телевизорот може привремено да се појави шум.
- Апликацијата SmartThings е достапна за мобилни уреди со Android 6.0 или понова верзија, како и за уреди со iOS 10 или понова верзија.
- За да извршите иницијализација преку апликацијата SmartThings, мобилниот уред мора да биде поврзан на Wi-Fi мрежа.
- Ако прозорецот за поставување не се појави автоматски во апликацијата SmartThings на мобилниот уред, тогаш постапката ќе ја продолжите откако рачно ќе го додадете телевизорот во функцијата **Додај уред** на контролната табла на апликацијата SmartThings.

Почетното поставување може да го активирате и преку менито на телевизорот (🏠 > ⚙️ Поставување > Општо > Започнете со поставувањето).

Следете ги инструкциите што се прикажуваат на екранот за почетно поставување и конфигурирајте ги основните поставки на телевизорот според опкружувањето во кое го користите.

Користење на ТВ-контролор

Вклучете го телевизорот со помош на копчето **ТВ-контролор** на долната страна на телевизорот, а потоа користете ја функцијата за контролно мени. Функцијата **Мени за контрола** се појавува кога ќе го притиснете контролното копче на телевизорот кога телевизорот е вклучен. За повеќе информации во врска со користењето, погледнете ја сликата подолу.

- Екранот може да се затемни доколку не ја отстраните заштитната фолија на логото SAMSUNG или на долната страна на телевизорот. Ве молиме отстранете ја заштитната фолија.

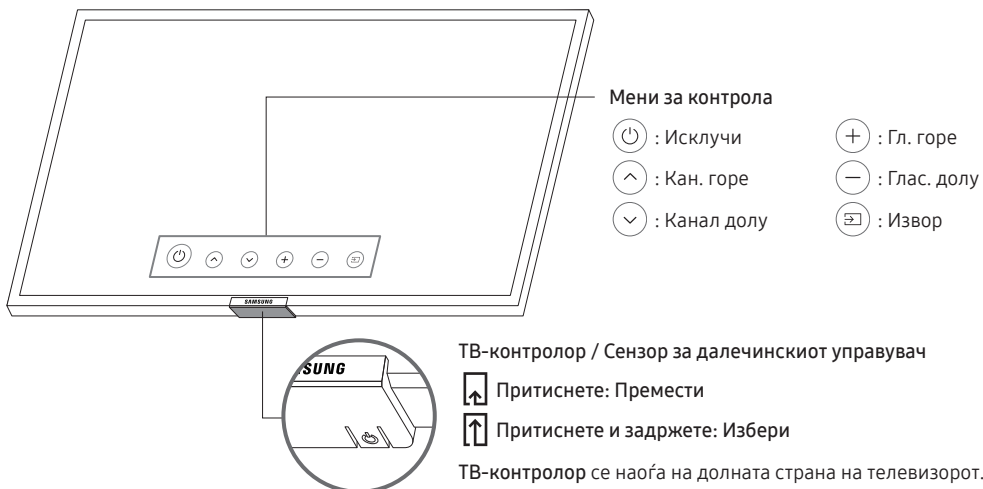

05 Поврзување на мрежа

Со поврзување на телевизорот во мрежа добивате пристап до услуги на интернет, како што е Smart Hub, како и софтверски ажурирања.

Мрежна врска - безжична

Поврзете го телевизорот на интернет преку стандарден рутер или модем.



Мрежна врска - жична

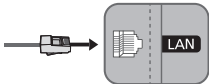

Поврзете го телевизорот на вашата мрежа преку LAN кабел.

- Телевизорот не поддржува брзини на мрежата кои се пониски или еднакви на 10 Mbps.
- За поврзување користете Cat7 кабел (*STP тип).
* Shielded Twist Pair

06 Решавање на проблеми и одржување

Решавање на проблеми

Ако имате проблем со телевизорот, најпрво погледнете ја оваа листа на можни проблеми и решенија. Или, пак, разгледајте го делот за решавање проблеми во e-Manual. Ако не можете да примените ниту еден од овие совети за решавање проблеми, посетете ја веб-страницата „www.samsung.com“ и кликнете на Поддршка или обратете се во центарот за поддршка што е наведен на задната корица од овој прирачник.

- Овој TFT LED екран се состои од подпиксели за чие создавање е потребна софистицирана технологија. На екранот, сепак, може да се појават неколку светли или темни пиксели. Овие пиксели нема да имаат никакво влијание врз перформансите на уредот.
- За да го доведете вашиот телевизор во оптимална состојба, надградете го со најновиот софтвер. Искористете ја функцијата **Ажурирај сега** или **Автоматско ажурирање** во менито на телевизорот (🏠 > ⚙️ **Поставување** > **Поддршка** > **Ажурирање на софтверот** > **Ажурирај сега** или **Автоматско ажурирање**).

Телевизорот не може да се вклучи.

- Проверете дали АС кабелот за напојување е добро приклучен во телевизорот и ѕидниот приклучок.
- Проверете дали ѕидниот приклучок за напојување функционира и дали индикаторот за напојување на долната страна на телевизорот е вклучен и свети непрекинато во црвена боја.
- Обидете се со притискање на копчето за вклучување/исклучување (⏻) во долниот дел на телевизорот да проверите дали проблемот е во далечинскиот управувач. Доколку телевизорот се вклучи, погледнете во делот „Далечинскиот управувач не функционира“.

Нема слика/видео/звук или се репродуцира изобличена слика/видео/звук од надворешниот уред или, пак, на телевизорот се прикажува “Слаб или никаков сигн.” или не може да се пронајдат канали.

- Проверете дали уредот е правилно поврзан и дали сите кабли се целосно вметнати.
- Исклучете ги и повторно приклучете ги сите кабли кои се поврзани во телевизорот и надворешните уреди. Ставете нови кабли, доколку е можно.
- Потврдете дека е избран соодветниот влезен извор (🏠 > **Извор**).
- Извршете тест за самодијагноза на телевизорот за да утврдите дали телевизорот или уредот го предизвикува проблемот (🏠 > ⚙️ **Поставување** > **Поддршка** > **Самодијагноза** > **Започнете со тест на сликата** или **Започнете со тест на звукот**).
- Ако резултатите се нормални, рестартирајте ги поврзаните уреди со тоа што ќе ги исклучите и повторно ќе ги вклучите каблите за напојување на секој уред. Ако проблемот не се отстрани, погледнете го водичот за поврзување во прирачникот за користење на поврзаниот уред.
- Ако не користите кабелски приемник или сателитски приемник, а вашиот телевизор прима телевизиски сигнали од антена или кабелски приклучок на ѕидот, тогаш активирајте ја функцијата **Автоматско пребарување канали** за да пребарувате канали (🏠 > ⚙️ **Поставување** > **Емитување** > **Поставки за Автоматско пребарување канали**) > **Автоматско пребарување канали**.
 - Функцијата **Поставки за Автоматско пребарување канали** може да не се појави во зависност од моделот или географската област.
 - Ако користите кабелски приемник или сателитски приемник, ве молиме погледнете го прирачникот на кабелскиот приемник или сателитскиот приемник.

CI+ не функционира.

- Вашиот телевизор од Samsung е во согласност со CI+ 1.4 стандардите.
- Каде што модулот CI+ Common Interface не е компатибилен со овој уред, тогаш отстранете го модулот и обратете се кај CI+ операторот за помош.

Далечинскиот управувач не функционира.

- Проверете дали индикаторот за напојување на долната страна на телевизорот трепка кога ќе го притиснете копчето за вклучување на далечинскиот управувач. Ако не трепка, заменете ги батериите на далечинскиот управувач.
- Проверете дали поларитетот (+/-) на батеријата е поставен во точната насока.
- Обидете се да го насочите далечинскиот управувач директно кон телевизорот на оддалеченост од 1,5 ~ 1,8 m.
- Ако вашиот телевизор ви бил испорачан со Далечинска контрола на Samsung Smart (далечински управувач со Bluetooth), прво треба да го впарите далечинскиот управувач со телевизорот.

Далечинскиот управувач на кабелскиот приемник или сателитскиот приемник не го вклучува и исклучува телевизорот или не ја прилагодува јачината на звукот.

- Програмирајте го далечинскиот управувач на кабелскиот приемник или сателитскиот приемник за да го контролира телевизорот. Погледнете го прирачникот за користење на кабелскиот приемник или сателитскиот приемник и пронајдете го кодот за вашиот телевизор од SAMSUNG.

Поставките на телевизорот се губат по 5 минути.

- Телевизорот е во режимот Режим за малопродажба. Променете ја опцијата Режим на користење во менито Општо во Домашен режим (🏠) > ⚙️ Поставување > Општо > Управувач на системот > Режим на користење > Домашен режим).

Прекини во Wi-Fi врската

- Проверете дали телевизорот е поврзан во мрежа (🏠) > ⚙️ Поставување > Општо > Мрежа > Статус на мрежата).
- Проверете дали точно сте ја впишале лозинката за Wi-Fi.
- Проверете го растојанието помеѓу телевизорот и модемот/рутерот. Растојанието не треба да надминува 15,2 m.
- Намалете ги пречките на тој начин што нема да ги користите или ќе ги исклучите безжичните уреди. Исто така, проверете дали има пречки помеѓу телевизорот и модемот/рутерот. (Јачината на Wi-Fi сигналот можат да ја намалат уреди во домаќинството, безжични телефони, сидови од камен, камини итн.)

Еден кат



Повеќе ката







Безжичен рутер



Уред за зголемување на безжичниот опсег

- Обратете се кај вашиот оператор на интернет услуги (ISP) и побарајте да ја ресетира вашата мрежа за да овозможи повторна регистрација на Mac-адресата на вашиот нов модем/рутер и телевизорот.

Проблеми со апликации за видео (Youtube итн.)

- Променете го DNS серверот во 8.8.8.8. Изберете  >  Поставување > Општо > Мрежа > Статус на мрежата > IP поставки > DNS-поставка > Внесете рачно > DNS сервер > внесете 8.8.8.8 > ОК.
- Извршете ресетирање со избирање на  >  Поставување > Поддршка > Самодијагноза > Ресетирај ја функцијата Smart Hub.



Што претставува Remote Support?

Услугата Remote Support од Samsung ви нуди поддршка лице-во-лице со техничар од Samsung кој може далечински да ви помогне:

- Дијагностика на вашиот телевизор
- Прилагодување на поставувањата на телевизорот наместо вас
- Ресетирање на вашиот телевизор на фабрички вредности
- Инсталирање на препорачани ажурирања на фирмверот



Како функционира Remote Support?

Пристапете до услугата Remote Support од Samsung за вашиот телевизор на едноставен начин:

1. Јавете се во контактниот центар на Samsung и побарајте далечинска поддршка.
2. Отворете го менито на вашиот телевизор и одете во делот за Поддршка. ( >  Поставување > Поддршка)
3. Изберете **Далечинско управување**, а потоа прочитајте ги и согласете се со договорите на услугата. Кога ќе се појави екранот за PIN, кажете му го PIN бројот на техничарот.
4. Потоа техничарот ќе пристапи на вашиот телевизор.

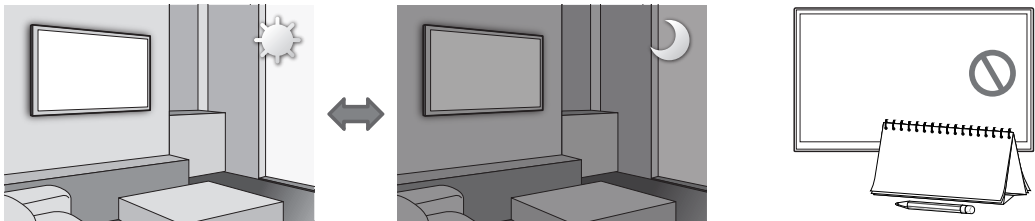
Еко сензор и осветленост на екранот



Функцијата Еко сензор автоматски ја прилагодува осветленоста на телевизорот. Оваа функција ја мери светлината во вашата соба и автоматски ја оптимизира осветленоста на телевизорот за да ја намали потрошувачката на енергија. Ако сакате да ја исклучите оваа опција, одете во  >  Поставување > Општо > Еко решение > Откривање амбиентална светлина.

- Ако екранот е премногу темен додека гледате телевизија во темно опкружување, за тоа може да биде одговорна функцијата **Откривање амбиентална светлина**.
- Еко сензорот се наоѓа на долната страна на телевизорот. Не го блокирајте сензорот со какви било предмети. Ова може да предизвика намалување на осветленоста на сликата.

Грижа за телевизорот

- Ако на ТВ екранот била залепена некоја налепница, на тоа место може да се појават нечистотии откако ќе ја отстраните налепницата. Ве молиме исчитете ги нечистотиите пред да започнете да гледате телевизија.
- Надворешниот дел и екранот на телевизорот може да се изгребат при чистење. Не заборавате внимателно да го избришете надворешниот дел и екранот со мека крпа за да не направите гребнатини.
- Не прскајте вода или каква било течност директно на телевизорот. Секоја течност која ќе навлезе во производот може да предизвика неисправност, пожар или електричен удар.
- За да го исчистите екранот треба да го исклучите телевизорот, а потоа внимателно да ги избришете дамките и отпечатоците од прсти на екранот со ткаенина од микрофибер. Исчистете ја надворешноста на телевизорот или екранот со мека ткаенина од микрофибер натопена со мало количество на вода. Потоа, отстранете ја влагата со сува ткаенина. Не употребувајте голема сила врз површината на екранот за време на чистењето бидејќи така можете да го оштетите екранот. Никогаш не користете запаливи течности (бензен, разредувач итн.) или средство за чистење. За тврдокорни дамки, испрскајте мало количество средство за чистење екрани на ткаенина од микрофибер, а потоа избришете ги дамките со ткаенината.

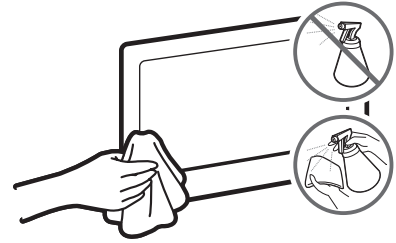

07 Спецификации и други информации

Спецификации

Име на модел	UE43NU7442 / UE43NU7452 / UE43NU7472	UE50NU7442 / UE50NU7452 / UE50NU7472
Резолуција на екранот	3840 x 2160	3840 x 2160
Големина на екран При дијагонално мерење	43 инчи 108 cm	50 инчи 125 cm
Звук (излез)	20 W	20 W
Димензии (Ш x В x Д) Тело Со држач	970,2 x 563,2 x 58,8 mm 970,2 x 648,0 x 331,8 mm	1124,8 x 650,2 x 59,7 mm 1124,8 x 735,8 x 336,2 mm
Тежина Без држач Со држач	9,5 kg 12,1 kg	13,8 kg 16,5 kg
Име на модел	UE55NU7442 / UE55NU7452 / UE55NU7472	UE65NU7442 / UE65NU7452 / UE65NU7472
Резолуција на екранот	3840 x 2160	3840 x 2160
Големина на екран При дијагонално мерење	55 инчи 138 cm	65 инчи 163 cm
Звук (излез)	20 W	20 W
Димензии (Ш x В x Д) Тело Со држач	1238,6 x 714,2 x 59,3 mm 1238,6 x 800,0 x 350,1 mm	1457,5 x 837,3 x 59,7 mm 1457,5 x 922,8 x 378,0 mm
Тежина Без држач Со држач	17,2 kg 19,7 kg	25,1 kg 28,0 kg

Услови за заштита од опкружувањето

Работна температура	10°C до 40°C (50°F до 104°F)
Работна влажност	10% до 80%, без кондензација
Температура на чување	-20°C до 45°C (-4°F до 113°F)
Влажност на чување	5% до 95%, без кондензација

- Дизајнот и спецификациите можат да бидат променети без претходно известување.
- За повеќе информации за напојувањето и потрошувачката на енергија, погледнете ја налепницата со податоци залепена на производот.
- Типичната потрошувачка на енергија се мери според IEC 62087.
- Погледнете ја налепницата со податоци што се наоѓа на задната страна на телевизорот. (Кај некои модели, налепницата со податоци се наоѓа на внатрешната страна на капакот за приклучоци.)

Намалување на потрошувачката на енергија

Кога ќе го исклучите телевизорот, тој преминува во режим на подготвеност. Кога е во режим на подготвеност, продолжува да троши мало количество на енергија. За да ја намалите потрошувачката на енергија, исклучете го кабелот за напојување кога не планирате да го користите телевизорот подолг временски период.

Лиценци

 DOLBY AUDIO™

POWERED BY
QUICKSET®

 rovi guide

 HEVC Advance™
Covered by Patents at patentlist.hevcadvance.com

 HDMI™
HIGH-DEFINITION MULTIMEDIA INTERFACE

The terms HDMI and HDMI High-Definition Multimedia Interface, and the HDMI Logo are trademarks or registered trademarks of HDMI Licensing LLC in the United States and other countries.

Препорака - само ЕУ



Со ова, Samsung Electronics, изјавува дека оваа опрема е во согласност со директивата 2014/53/EU.

Целосниот текст на декларацијата за усогласеност од ЕУ е достапна на следната интернет адреса: <http://www.samsung.com>, одете во Поддршка > Пребарување на поддршка за производ и внесете го името на моделот.

Оваа опрема може да се употребува во сите држави на ЕУ.

Функцијата за 5 GHz WLAN(Wi-Fi) на оваа опрема може да се користи само во затворени простории.

Макс. моќност на предавателот за BT: 100 mW при 2,4 GHz - 2,4835 GHz

Макс. моќност на предавателот за Wi-Fi: 100 mW при 2,4 GHz-2,4835 GHz, 5,15 GHz-5,35 GHz & 5,47 GHz-5,725 GHz



**Правилно депонирање на овој производ (Отпадна електрична и електронска опрема)
(Применливо во држави со посебни системи за справување со отпадот)**

Оваа ознака на производот, галантеријата или литературата посочува дека производот и неговата електронска дополнителна опрема (на пр. полнач, слушалки со микрофон, USB кабел) не треба да се отстранат заедно со останатиот отпад од домаќинството на крајот од работниот век. За да се спречи можна штета врз околината или човечкото здравје од неконтролирано отстранување на отпад, ве молиме одделете ги овие предмети од другите видови на отпад и рециклирајте ги за да промовирате повторно користење на материјалите. Физичките лица можат да се обратат или во продавницата каде што го купиле овој производ или во службите на локалната самоуправа, за детали каде и како да извршат рециклирање на производот на начин безбеден по околината.

Деловните корисници треба да се обратат до својот набавувач и да ги проверат условите и одредбите од договорот за купување. Овој производ и неговата електронска дополнителна опрема не треба да се отстранува заедно со другите комерцијални видови на отпад.



**Правилно депонирање на батериите од овој производ
(Применливо во држави со посебни системи за справување со отпадот)**

Оваа ознака на батеријата, прирачникот или пакувањето посочува дека батериите од овој производ не треба да се отстранат заедно со останатиот отпад од домаќинството на крајот од работниот век. Ознаките за хемиските симболи Hg, Cd или Pb посочуваат дека батеријата содржи жива, кадмиум или олово над референтните нивоа од директивата EC 2006/66. Доколку батериите не се депонираат правилно, овие супстанции можат да предизвикаат штети на човековото здравје или опкружувањето.

За заштита на природните ресурси и промовирање на повторната употреба на материјалите, одделете ги батериите од останатите видови на отпад и рециклирајте ги со помош на бесплатниот локален систем за рециклирање на батерии.

За повеќе информации за регулаторните обврски специфични за некои производи и еколошките цели на Samsung, на пр., REACH, WEEE, батерии, посетете ја веб-страницата http://www.samsung.com/uk/aboutsamsung/samungelectronics/corporatecitizenship/data_corner.html

ПРЕДУПРЕДУВАЊЕ - ЗА ДА СПРЕЧИТЕ ПОЈАВА НА ПОЖАР, СЕКОГАШ ЧУВАЈТЕ ГИ СВЕЌИТЕ ИЛИ ДРУГИТЕ ИЗВОРИ НА ОТВОРЕН ОГАН ПОДАЛЕКУ ОД ОВОЈ ПРОИЗВОД.





Оваа страница е
намерно оставена
празна.

Pred branjem uporabniškega priročnika

Televizorju sta priložena uporabniški priročnik in vgrajeni e-priročnik.

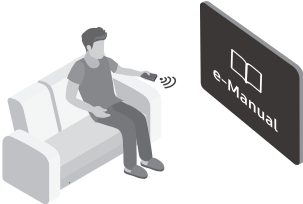

Preden preberete uporabniški priročnik, si oglejte naslednje:

	Uporabniški priročnik	Preberite priloženi uporabniški priročnik, da se seznanite z informacijami o varnosti izdelka, namestitvi, dodatni opremi, začetni konfiguraciji in tehničnih podatkih izdelka.
	e-Manual	Za več informacij o tem televizorju preberite e-priročnik, ki je vgrajen v izdelku. <ul style="list-style-type: none">• Če želite odpreti e-priročnik,  >  Nastavitve > Podpora > Odpri e-Manual



S spletnega mesta lahko prenesete uporabniški priročnik in si njegovo vsebino ogledate na računalniku ali mobilni napravi.

Učenje pomožnih funkcij e-priročnika

- Dostop do nekaterih zaslonov menija ni mogoč iz e-priročnika.







	Išči.	Izberite predmet v rezultatih iskanja, da naložite ustrezno stran.
A-Z	Kazalo	Izberite ključno besedo, da se pomaknete na zadevno stran. <ul style="list-style-type: none">– Meniji se morda ne bodo prikazali, odvisno od geografske regije.
	Nazadnje gledano	Izberite temo s seznama nedavno ogledanih tem.

Učenje funkcij gumbov, ki se prikažejo na tematskih straneh e-priročnika

	Posk. zdaj	Dostopite do povezanega elementa menija in funkcijo nemudoma preskusite.
	Poveži	Takoj dostopite do podčrtane teme, ki je na strani vodnika e-Manual.

Opozorilo! Pomembna varnostna navodila

Pred uporabo televizorja preberite varnostna navodila.

POZOR			Izdelek razreda II: Ta simbol označuje, da izdelek ne potrebuje varnostne povezave z električno ozemljitvijo.
NEVARNOST ELEKTRIČNEGA UDARA. NE ODPIRAJTE.			
PREVIDNO: DA PREPREČITE NEVARNOST ELEKTRIČNEGA UDARA, NE ODSTRANJUJTE POKROVA (ALI HRBTNEGA DELA). V NOTRANJOSTI NI DELOV, KI BI JIH LAHKO POPRAVIL UPORABNIK. ZA SERVISIRANJE SE OBRNITE NA USPOSOBLJENO OSEBJE.			Napetost izmeničnega toka: Nazivna napetost, označena s tem simbolom, je napetost izmeničnega toka.
	Ta simbol označuje visoko napetost v notranjosti. Priti v kakršen koli stik s katerim koli delom v notranjosti naprave je nevarno.		Napetost enosmernega toka: Nazivna napetost, označena s tem simbolom, je napetost enosmernega toka.
	Ta simbol označuje, da je izdelku priložena pomembna dokumentacija o njegovi uporabi in vzdrževanju.		Pozor. Preberite navodila za uporabo: S tem simbolom so označeni nasveti uporabniku, da si v uporabniškem priročniku prebere dodatne varnostne informacije.

- Reže in odprtine v omarici in na hrbtnem ali spodnjem delu so namenjene nujnemu prezračevanju. Da zagotovite ustrezno delovanje naprave in da jo zaščitite pred pregrevanjem, teh rež in odprtin ne zakrivajte ali pokrivajte.
 - Naprave ne zapirajte v zaprt prostor, kot je knjižna omara ali vgrajena omarica, razen če je poskrbljeno za ustrezno prezračevanje.
 - Naprave ne postavljajte v bližino ali nad radiator ali grelne lopute ali na mesto, izpostavljeno neposredni sončni svetlobi.
 - Na napravo ne postavljajte posod z vodo (vaz itd.), saj to lahko povzroči požar ali električni udar.
- Naprave ne izpostavljajte dežju in je ne postavljajte v bližino vode (v bližino kadi, umivalnika, kuhinjskega korita, kadi za pranje, bazena, v mokro klet itd.). Če se naprava po nesreči zmoči, jo izključite in se takoj obrnite na pooblaščenega prodajalca.
- Naprava uporablja baterije. V vaši skupnosti morda veljajo predpisi, s katerimi je določeno, da morate baterije odvreči na okolju prijazen način. Za informacije o odlaganju ali recikliranju se obrnite na lokalne oblasti.
- Ne preobremenjujte stenskih vtičnic, podaljškov in adapterjev, saj lahko to povzroči požar ali električni udar.
- Napajalne kable napeljite tako, da ne boste stopali nanje ali jih stiskali s predmeti, postavljenimi nanje ali obnje. Še posebno pozorni bodite na del kabla, kjer je vtič, na stensko vtičnico in na točko, kjer kabel izstopa iz naprave.
- Da napravo zaščitite med nevihto ali če je ne boste nadzorovali ali uporabljali dlje časa, jo izključite iz stenske vtičnice in izključite antenski ali kabelski sistem. S tem boste preprečili, da bi televizor poškodovala strela ali napetostni udari na napajalnem vodu.

- Preden priključite napajalni kabel za izmenični tok na vtičnico adapterja za enosmerni tok, preverite, ali označba napetosti adapterja za enosmerni tok ustreza lokalnemu električnemu omrežju.
 - V odprte dele naprave ne vstavljajte kovinskih predmetov. S tem lahko povzročite nevarnost električnega udara.
 - Ne dotikajte se notranjosti naprave, da se izognete električnemu udaru. Napravo sme odpreti samo usposobljen tehnik.
 - Napajalni kabel trdno in do konca priključite na vtičnico. Ko odstranjujete napajalni kabel iz vtičnice, vedno povlecite za vtič napajalnega kabla. Nikoli ne vlecite za napajalni kabel. Napajalnega kabla se ne dotikajte z mokrimi rokami.
 - Če naprava ne deluje normalno – posebno če oddaja nenavaden zvok ali vonj – jo takoj izključite in se obrnite na pooblaščenega trgovca ali servisni center.
 - Če televizorja dalj časa ne nameravate uporabljati ali če odhajate od doma (še zlasti če bodo doma ostali otroci, starejši ali invalidne osebe brez nadzora), izključite napajalni vtič iz vtičnice.
 - Če se na napajalnem kablu nabere prah, se lahko kabel močno segreje, začne iskriti ali pa se poškoduje njegova izolacija, kar lahko povzroči električni udar, uhajanje električnega toka ali požar.
 - Pri namestitvi televizorja v okolju z veliko prahu, visoko ali nizko temperaturo, visoko vlažnostjo, kemičnimi snovmi ali v okoljih, kjer deluje neprekinjeno 24 ur na dan (na primer letališče, železniška postaja itd.), se obrnite na pooblaščen servisni center družbe Samsung. V nasprotnem primeru lahko pride do resnih poškodb televizorja.
 - Uporabljajte samo ustrezno ozemljena vtič in vtičnico.
 - Če nista ustrezno ozemljena, lahko to povzroči električni udar ali poškodovanje opreme. (Samo oprema razreda I.)
 - Če želite popolnoma izklopiti to napravo, jo izključite iz vtičnice. Stenska vtičnica in napajalni vtič naj bosta vedno dosegljiva, da lahko po potrebi hitro izklopite napravo iz napajanja.
 - Dodatno opremo (baterije itd.) hranite na varnem mestu zunaj dosega otrok.
 - Izdelka ne udarjajte in pazite, da vam ne pade na tla. Če je izdelek poškodovan, izključite napajalni kabel in se obrnite na servisni center družbe Samsung.
 - Če želite očistiti to napravo, izvlecite napajalni kabel iz stenske vtičnice in izdelek obrišite z mehko in suho krpo. Ne uporabljajte kemikalij, kot so vosek, benzol, alkohol, razredčil, sredstev proti komarjem, osvežilnikov prostora, maziv ali čistil. Te kemikalije lahko poškodujejo televizor ali izbrišejo natise na njem.
 - Naprave ne izpostavljajte kapljanju ali pljuskanju.
 - Baterij ne odvrzite v ogenj.
 - Ne povzročajte kratkega stika baterij, jih razstavljajte ali pregrevajte.
 - Če baterije v daljinskem upravljalniku zamenjate z napačnimi, obstaja nevarnost eksplozije. Zamenjajte jih samo z baterijami iste ali enakovredne vrste.
- * Slike in ilustracije v tem uporabniškem priročniku so samo za referenco. Dejanski izdelek je lahko videti drugačen. Obliko in tehnične lastnosti izdelka lahko spremenimo brez predhodnega obvestila.
- Jeziki CIS (ruščina, ukrajinjščina, kazaščina) za ta izdelek niso na voljo, ker je izdelan za stranke v EU.

Kazalo vsebine

Pred branjem uporabniškega priročnika	2
Opozorilo! Pomembna varnostna navodila	3

01 Kaj je v škatli?

02 Namestitev televizorja

Pritrjevanje televizorja na steno	7
Zagotavljanje ustreznega prezračevanja televizorja	8
Namestitev televizorja na stojalo	8
Varnostni ukrepi: Pritrjevanje televizorja na steno, da preprečite njegov padec	9

03 Pametni daljinski upravljalnik Samsung

Več o gumbih na izdelku	
Pametni daljinski upravljalnik Samsung	10
Seznanjanje televizorja z upravljalnikom	
Pametni daljinski upravljalnik Samsung	11
Vstavljanje baterij v upravljalnik	
Pametni daljinski upravljalnik Samsung	11

04 Zagon začetne nastavitve

Uporaba možnosti Upravljalnik televizorja	12
---	----

05 Povezava z omrežjem

Omrežna povezava – brezžična	13
Omrežna povezava – žična	13

06 Odpravljanje težav in vzdrževanje

Odpravljanje težav	14
Kaj je podpora na daljavo?	16
Ekološki senzor in svetlost zaslona	16
Vzdrževanje televizorja	17

07 Specifikacije in druge informacije

Specifikacije	18
Okoljski vidiki	18
Zmanjšanje porabe energije	19
Licence	19

01 Kaj je v škatli?

Preverite, ali ste s televizorjem dobili naslednje elemente. Če kateri predmet manjka, se obrnite na prodajalca.

- Pametni daljinski upravljalnik Samsung & Bateriji (AAA x 2)
- Uporabniški priročnik
- Napajalni kabel televizorja
- Garancijska kartica/regulativna navodila (ponekod niso na voljo)

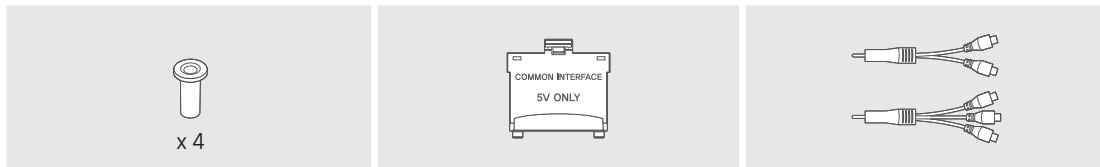

Adapter za opremo za pritrditev na steno
x 4

Adapter za kartico za splošni vmesnik
COMMON INTERFACE
SV ONLY

Adapter COMPONENT IN/AV IN

- Barva in oblika predmetov sta odvisni od modelov.
- Kabli, ki niso priloženi, so na prodaj posebej.
- Ko odpirate škatlo, preverite, ali je v embalaži oziroma za njo še kakšna morebitna dodatna oprema.

Administrativni stroški se lahko zaračunajo, če:

- (a) vas na vašo zahtevo obišče tehnik in izdelek ni okvarjen (npr. če niste prebrali uporabniškega priročnika).
- (b) izdelek prinesete v servisni center in ni okvarjen (npr. če niste prebrali uporabniškega priročnika).

O administrativnih stroških boste obveščeni pred obiskom tehnika.



Opozorilo: pri nepravilnem rokoivanju se zasloni lahko poškodujejo zaradi neposrednega pritiska. Priporočamo, da televizor dvignete tako, da primete robove, kot je prikazano.



02 Namestitev televizorja

Pritrjevanje televizorja na steno



Če boste ta televizor pritrčili na steno, natančno upoštevajte navodila proizvajalca. Če televizorja ne pritrčite pravilno, lahko zdrsne ali pade, kar lahko povzroči resno poškodbo otroka ali odrasle osebe ter televizorja.

Pri modelih, ki imajo priložene adapterje za stensko držalo, adapterje namestite, kot je prikazano na spodnji sliki, preden namestite stensko držalo.

- Oglejte si priročnik za namestitev, ki je priložen Samsungovi opremi za pritržitev na steno.

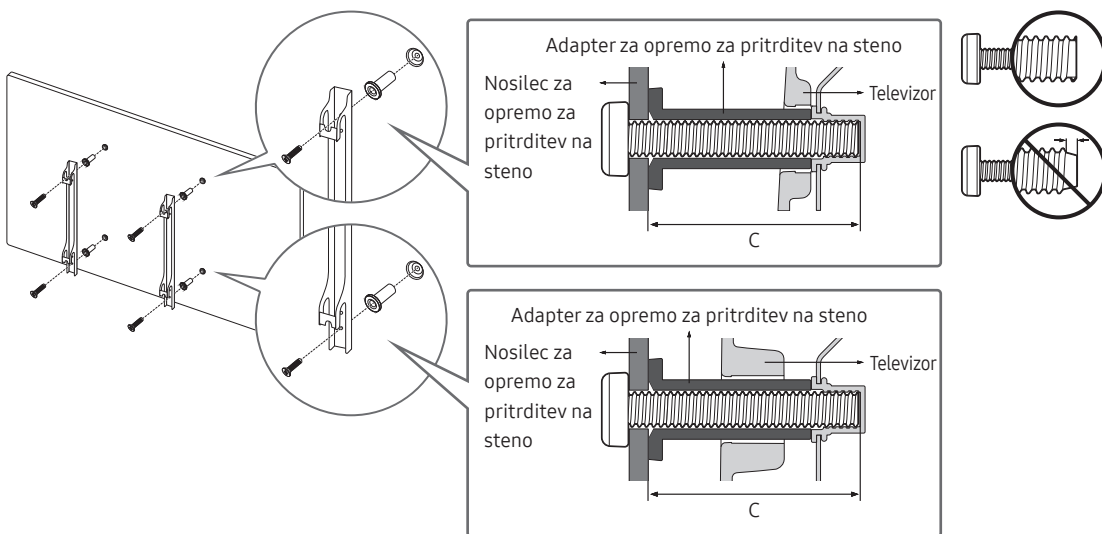

- Samsung Electronics ne odgovarja za poškodovanje izdelka ali telesne poškodbe, če se odločite, da boste sami namestiti nosilec za namestitev na steno.
- Opremo za pritržitev na steno lahko namestite na trdno steno, pravokotno na tla. Preden opremo za pritržitev na steno namestite na površine, ki niso mavčne plošče, se obrnite za dodatne informacije obrnite na najbližjega prodajalca. Če televizor namestite na strop ali poševno steno, lahko pade in povzroči hude telesne poškodbe.
- Standardne dimenzije stenskega držala so navedene v tabeli na naslednji strani.
- Če želite namestiti stensko držalo drugega proizvajalca, si oglejte dolžino vijakov za pritržitev televizorja na steno v stolpcu C v tabeli na naslednji strani.
- Pri namestitvi stenskega držala priporočamo, da privijete vse štiri vijake VESA.
- Če želite namestiti stensko držalo, ki se ga v steno privije samo z zgornjima vijakoma, morate uporabiti stensko držalo znamke Samsung, ki podpira tovrstno namestitev. (Dobavljivost tovrstnega stenskega držala je odvisna od geografskega območja.)

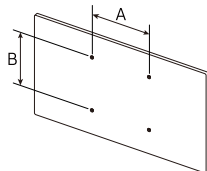
Velikost televizorja v palcih	Specifikacije za luknje za vijake VESA (A * B) v milimetrih	C (mm)	Standardni vijak	Število	
43-55	200 x 200	43-45	M8	4	
65	400 x 400				



Stenskega držala ne nameščajte, ko je televizor vklopljen. To lahko povzroči telesne poškodbe zaradi električnega udara.

- Ne uporabljajte vijakov, daljših od standardnih dimenzij ali ne ustrezajo specifikacijam za vijake standarda VESA. Predolgi vijaki lahko poškodujejo notranjost televizorja.
- Pri opremi za pritrnitev na steno, ki ne ustreza specifikacijam za vijake standarda VESA, se lahko dolžina vijakov razlikuje glede na njene specifikacije.
- Vijakov ne privijajte premočno. Lahko namreč poškodujete izdelek ali povzročite, da ta pade, in tako poškodujete sebe ali druge. Samsung ni odgovoren za take nesreče.
- Samsung ni odgovoren za poškodovanje izdelka ali telesne poškodbe, če stranka uporablja stensko držalo, ki ni VESA ali ni odobrena, ali če ne upošteva navodil za namestitev izdelka.
- Televizorja ne namestite nagnjenega za več kot 15 stopinj.
- Televizor naj na steno vedno nameščata dve osebi.

Zagotavljanje ustreznega prezračevanja televizorja

Televizor namestite vsaj 10 cm od predmetov (sten, omar itd.), da zagotovite ustrezno prezračevanje. Pri neustreznem prezračevanju lahko pride do požara ali težav z izdelkom zaradi povišane notranje temperature. Močno priporočamo, da pri namestitvi televizorja na stojalo ali pritrnitev na steno uporabite samo dele, ki jih nudi družba Samsung Electronics. Če uporabite dele drugih proizvajalcev, lahko pride do težav z izdelkom ali do telesne poškodbe zaradi padca izdelka.

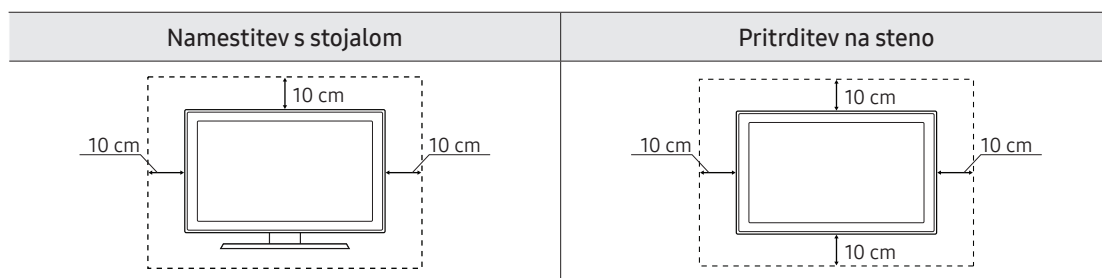

Namestitev televizorja na stojalo

Prepričajte se, da imate vso prikazano dodatno opremo in da ste stojalo sestavili po priloženih navodilih za sestavljanje.

Varnostni ukrepi: Pritrjevanje televizorja na steno, da preprečite njegov padec



Pozor: televizorja ni dovoljeno vleči, potiskati ali nanj plezati, saj lahko pade. Posebno bodite pozorni na to, da se na televizor ne nagibajo ali ga premikajo otroci. Lahko se prevrne in povzroči težje telesne poškodbe ali smrt. Upoštevajte varnostne ukrepe, navedene na letaku z varnostnimi ukrepi, ki je priložen televizorju. Da zagotovite več stabilnosti in varnosti, kupite in namestite pripomoček za preprečevanje padcev, kot je opisano v nadaljevanju.



OPOZORILO: Televizorja nikoli ne postavite na nestabilno mesto, Televizor lahko pade in povzroči hude ali smrtne telesne poškodbe. Veliko poškodb, še posebej otrok, je mogoče preprečiti s temi ukrepi

- Uporabite omarice ali stojala, ki jih priporoča proizvajalec televizorja.
- Uporabite samo pohištvo, ki lahko televizor varno podpira.
- Televizor ne sme viseti prek roba podpornega pohištva.
- Televizorja ne postavljajte na visoko pohištvo (na primer, kredenco ali knjižno polico), ne da bi pohištvo in televizor pritrčili na ustrezno podporo.
- Televizorja ne postavljajte na krpo ali druge materiale med televizorjem in pohištvom, na katerem stoji.
- Otroke poučite o nevarnosti vzpenjanja na pohištvo, da bi dosegli televizor ali njegove kontrolnike.

Če prestavljate televizor, ki ga boste zamenjali z novim, morate pri starem upoštevati iste varnostne napotke.

Preprečevanje padca televizorja

1. Z ustreznimi vijaki dobro privijte nosilce v steno. Preverite, ali so vijaki trdno priviti v steno.
 - Morda boste potrebovali dodaten material, kot so sidrni vložki, odvisno od vrste stene.
2. Z ustrežno velikimi vijaki dobro privijte nosilce na televizor.
 - Za specifikacije vijakov si oglejte razdelek o standardnem vijaku v tabeli pod postavko "Pritrjevanje televizorja na steno".
3. Nosilce, nameščene na televizorju, in nosilce, pritrjene na steno, povežite s trpežno, močno vrvico in to trdno zavežite.
 - Televizor namestite blizu stene, tako da ne more pasti nazaj.
 - Vrvico privežite tako, da so nosilci na steni v višini nosilcev na televizorju ali nižje.

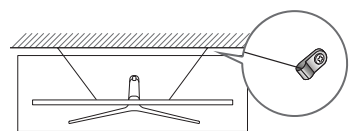
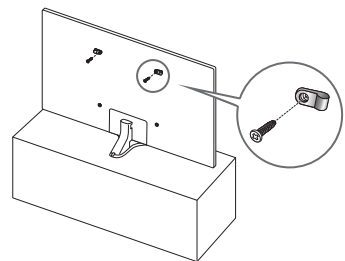

- Barva in oblika izdelka se lahko razlikujeta glede na model.

03 Pametni daljinski upravljalnik Samsung

Več o gumbih na izdelku Pametni daljinski upravljalnik Samsung

- Slike, gumbi in funkcije izdelka Pametni daljinski upravljalnik Samsung se lahko razlikujejo glede na model.

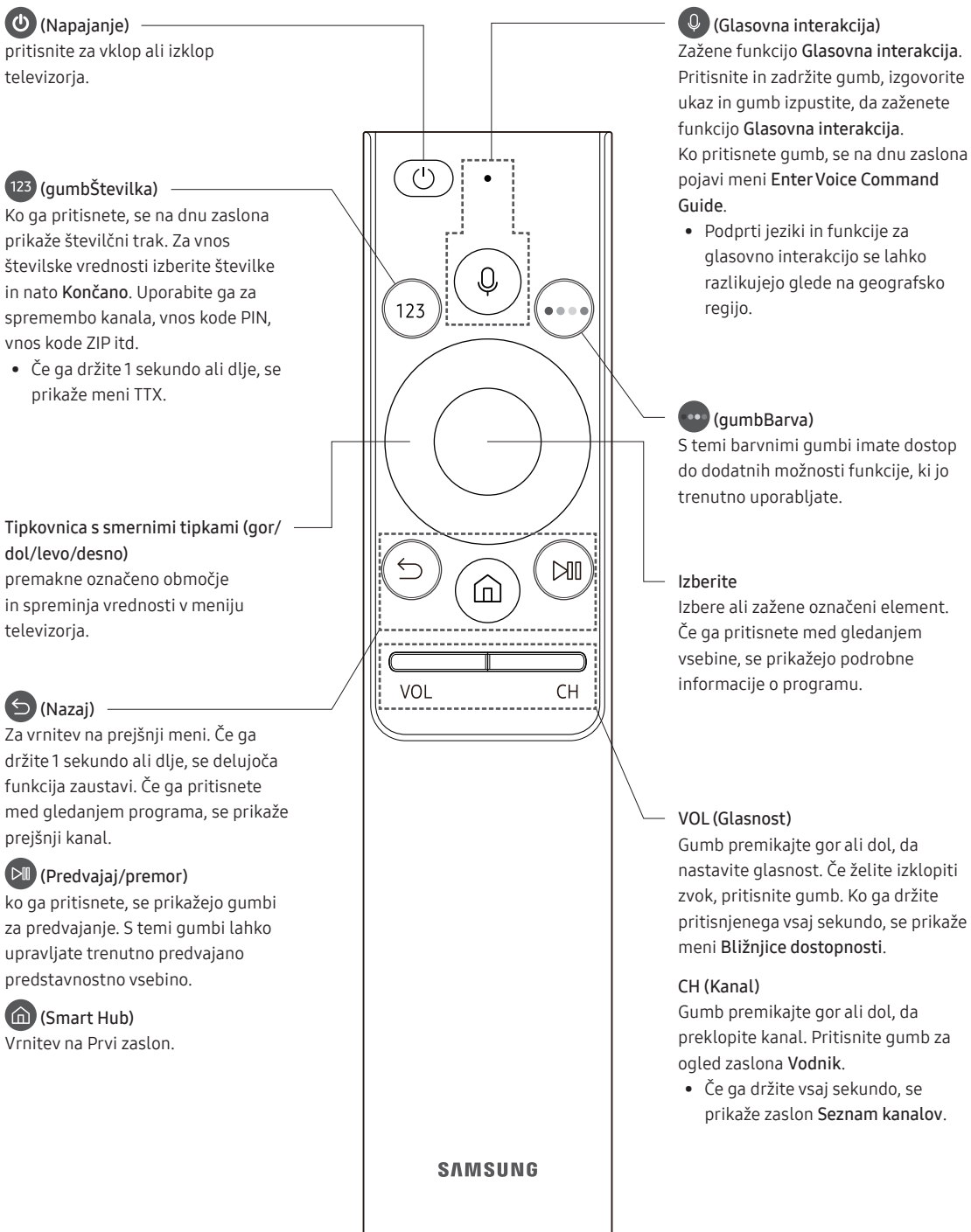

Seznanjanje televizorja z upravljalnikom Pametni daljinski upravljalnik Samsung

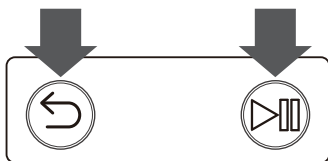

Ko prvič vklopite televizor, se upravljalnik Pametni daljinski upravljalnik Samsung samodejno seznanja s televizorjem. Če se upravljalnik Pametni daljinski upravljalnik Samsung ne seznanja samodejno s televizorjem, ga usmerite v tipalo daljinskega upravljalnika televizorja, nato pa hkrati pritisnite in za vsaj 3 sekunde zadržite gumba z oznakama ↶ in ▶, kot je prikazano na levi sliki.

Vstavljanje baterij v upravljalnik Pametni daljinski upravljalnik Samsung

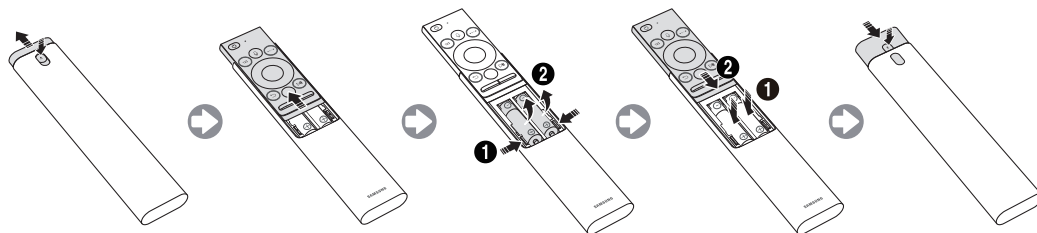

1. Pritisnite gumb ▲ zgoraj na hrbtnem delu upravljalnika Pametni daljinski upravljalnik Samsung. Ohišje bo malce odstopilo od pokrova ohišja.
 2. Daljinski upravljalnik obrnite in nato potisnite njegovo ohišje navzgor, da se pokaže prostor za bateriji.
 3. Če sta v daljinskem upravljalniku bateriji, pritisnite gumba ▶ in ◀ na obeh straneh prostora za baterije, da odstranite vstavljeni bateriji.
 4. V prostor za bateriji vstavite novi bateriji (1,5 V vrste AAA), pri čemer bodite pozorni, da so poli baterij (+ in -) pravilno usmerjeni. Ko končate, potisnite ohišje daljinskega upravljalnika naprej, dokler ni skoraj v prvotnem položaju.
 5. Daljinski upravljalnik obrnite, pridržite gumb ▲ zgoraj na hrbtnem delu in nato potisnite ohišje upravljalnika navzdol na njegovo mesto.
- Za daljšo življenjsko dobo priporočamo uporabo alkalnih baterij.

04 Zagon začetne nastavitve

Ob prvem vklopu televizorja se takoj zažene začetna nastavitve. Z začetno nastavitvijo lahko hkrati konfigurirate osnovne nastavitve televizorja, kot so sprejemanje oddajnega signala, iskanje kanalov in omrežna povezava.

- Pred zagonom začetne nastavitve priključite zunanje naprave.
- Za uporabo pametnih funkcij televizorja mora biti televizor povezan z internetom.
- Pri komuniciranju televizorja z mobilno napravo lahko pride do kratkotrajnega hrupa.
- Aplikacija SmartThings je na voljo v mobilnih napravah za Android 6.0 in novejši različici ter iOS 10 in novejši različici.
- Za izvedbo inicializacije z aplikacijo SmartThings mora biti mobilna naprava povezana prek omrežja Wi-Fi.
- Če se v aplikaciji SmartThings mobilne naprave pojavno okno za nastavitve ne prikaže samodejno, nadaljujte s postopkom, potem ko boste televizor dodali z možnostjo **Dodaj napravo** na nadzorni plošči aplikacije SmartThings.

Začetno nastavitve lahko zaženete tudi v meniju televizorja (🏠 > ⚙️ Nastavitve > Splošno > Začni nastavitve). Sledite navodilom, prikazanim na zaslonu začetne nastavitve, in konfigurirajte osnovne nastavitve televizorja glede na okolje gledanja.

Uporaba možnosti Upravljalnik televizorja

Televizor lahko vklopite z gumbom **Upravljalnik televizorja** na spodnjem delu televizorja, nato pa uporabite meni za upravljanje. Meni **Nadzorni meni** se prikaže, če pritisnete kontrolnik televizorja, ko je televizor vklopljen. Za več informacij o uporabi si oglejte sliko spodaj.

- Zaslona je lahko potemnen, če zaščitna folija ni odstranjena z logotipa SAMSUNG oz. s spodnjega dela televizorja. Odstranite zaščitno folijo.

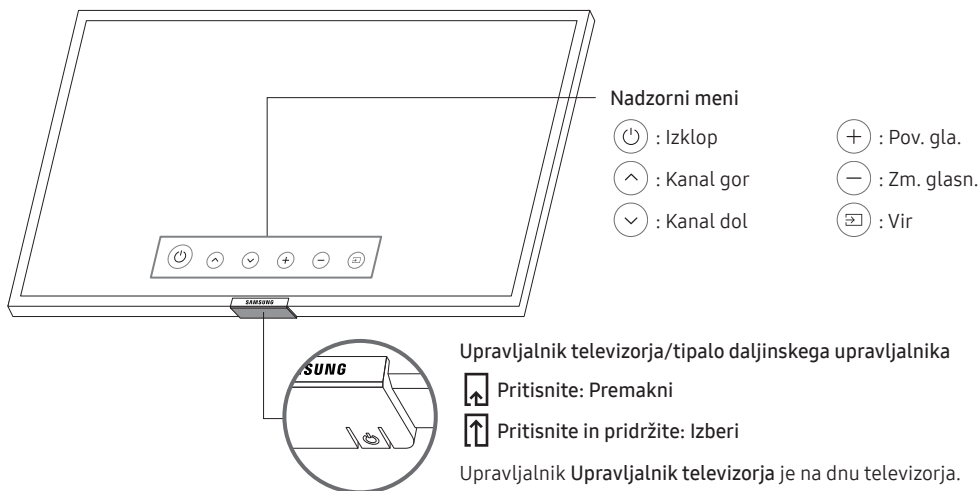

05 Povezava z omrežjem

S povezavo televizorja v omrežje pridobite dostop do spletnih storitev, kot je Smart Hub, in posodobitev programske opreme.

Omrežna povezava – brezžična

Televizor povežite z internetom s standardnim usmerjevalnikom ali modemom.



Omrežna povezava – žična

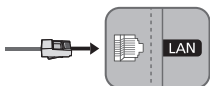

Televizor povežite v omrežje s kablom LAN.

- Televizor ne podpira hitrosti omrežja do 10 Mb/s.
- Za povezavo uporabite kabel Cat 7 (vrsta kabla *STP).
* Shielded Twist Pair

06 Odpravljanje težav in vzdrževanje

Odpravljanje težav

Če pride do težav s televizorjem, najprej preglejte seznam možnih težav in rešitev. Ali pa preglejte poglavje o odpravljanju težav v e-priročniku. Če noben od nasvetov za odpravljanje težav ni ustrezen, obiščite spletno mesto "www.samsung.com" in kliknite možnost Podpora ali pa pokličite klicni center, ki je naveden na hrbtni strani tega priročnika.

- Ta zaslon TFT LED je sestavljen iz osnovnih slikovnih pik, za izdelavo katerih je potrebna posebna tehnologija. Kljub temu je lahko na zaslonu nekaj svetlih ali temnih slikovnih pik. Te slikovne pike ne vplivajo na delovanje izdelka.
- Optimalno delovanje televizorja lahko zagotovite tako, da ga nadgradite na najnovejšo programsko opremo. Uporabite funkcijo **Posodobi zdaj** ali **Samodejna posodobitev** v meniju televizorja (🏠 > ⚙️ **Nastavitve > Podpora > Posodobitev programske opreme > Posodobi zdaj** ali **Samodejna posodobitev**).

Televizorja ni mogoče vklopiti.

- Poskrbite, da je napajalni kabel za izmenični tok trdno priključen na televizor in stensko vtičnico.
- Prepričajte se, ali vtičnica deluje in indikator napajanja na televizorju spodaj sveti v močni rdeči barvi.
- Pritisnite gumb za vklop/izklop (⏻) na spodnji strani televizorja, da se prepričate, da težave ne povzročata daljinski upravljalnik. Če se televizor vklopi, si oglejte razdelek "Daljinski upravljalnik ne deluje".

Televizor ne oddaja slike/videa/zvoka ali popačene slike/videa/zvoka iz zunanje naprave ali ne prikaže sporočila "Šibek signal ali brez signala" ali ne najde kanala.

- Preverite, ali je naprava pravilno povezana in so vsi kabli ustrezno priključeni.
- Odstranite in ponovno povežite vse kable, ki so priključeni na televizor in zunanje naprave. Če je potrebno, uporabite nove kable.
- Potrdite, da ste izbrali pravilni vhodni vir (🏠 > Vir).
- Izvedite samodejno diagnozo televizorja, da ugotovite, ali težavo povzroča televizor ali naprava (🏠 > ⚙️ **Nastavitve > Podpora > Samodiagnoza > Začetek preizkusa slike ali Zaženi preizkus zvoka**).
- Če so rezultati preskusa običajni, ponovno zaženite povezane naprave tako, da odklopite napajalne kable posameznih naprav in jih ponovno priključite. Če težava ni odpravljena, si oglejte navodila za povezavo v uporabniškem priročniku povezane naprave.
- Če ne uporabljate kablanskega ali satelitskega sprejemnika in televizor sprejema televizijske signale iz antene ali kablanskega stenskega priključka, zaženite **Samodejno iskanje**, da poiščete kanale (🏠 > ⚙️ **Nastavitve > TV program > (Nastavitve samodejnega iskanja) > Samodejno iskanje**).
 - Nastavitev **Nastavitve samodejnega iskanja** se morda ne bo pojavila, odvisno od modela in geografske regije.
 - Če uporabljate kablanski ali satelitski sprejemnik, glejte priročnik kablanskega oz. satelitskega sprejemnika.

CI+ ne deluje.

- Televizor Samsung je v skladu s standardi CI+ 1.4.
- Če modul splošnega vmesnika CI+ ni združljiv s to napravo, odstranite modul in se za pomoč obrnite na upravitelja CI+.

Daljinski upravljalnik ne deluje.

- Preverite, ali indikator napajanja na televizorju spodaj utripa, ko pritisnete gumb za vklop/izklop na daljinskem upravljalniku. Če indikator ne utripa, zamenjajte baterije daljinskega upravljalnika.
- Prepričajte se, da sta bateriji nameščeni tako, da so poli (+/-) obrnjeni v pravo smer.
- Daljinski upravljalnik usmerite neposredno proti televizorju z razdalje od 1,5 do 1,8 metra.
- Če je televizorju priložen upravljalnik Pametni daljinski upravljalnik Samsung (daljinski upravljalnik s funkcijo Bluetooth), ga morate seznaniti s televizorjem.

Z daljinskim upravljalnikom kabelskega ali satelitskega sprejemnika ni mogoče vklopiti ali izklopiti televizorja ali pa prilagoditi njegove glasnosti.

- Daljinski upravljalnik kabelskega ali satelitskega sprejemnika programirajte tako, da bo z njim mogoče upravljati televizor. Kodo za televizor SAMSUNG poiščite v uporabniškem priročniku kabelskega ali satelitskega sprejemnika.

Po 5 minutah nastavitve televizorja izginejo.

- Televizor ima izbran način Način prodajalne. Spremenite način Način uporabe v meniju Splošno v Domači način (🏠) > ⚙️ Nastavitve > Splošno > Upravitelj sistema > Način uporabe > Domači način).

Prekinjena povezava Wi-Fi

- Televizor mora imeti omrežno povezavo (🏠) > ⚙️ Nastavitve > Splošno > Omrežje > Stanje omrežja).
- Preverite, ali je vneseno pravilno geslo za povezavo Wi-Fi.
- Preverite razdaljo med televizorjem in modemom/usmerjevalnikom. Razdalja ne sme biti večja od 15,2 m.
- Motnje lahko zmanjšate tako, da ne uporabljate brezžičnih naprav ali jih izklopite. Preverite, da med televizorjem in modemom/usmerjevalnikom ni ovir. (Aparati, brezžični telefoni, kamnite stene/kamini itd. lahko oslabijo povezavo Wi-Fi.)

Enonadstropna stavba



Večnadstropna stavba

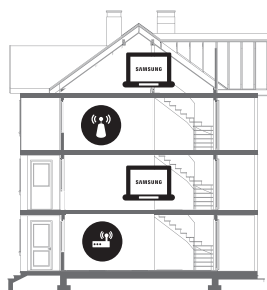





 Brezžični usmerjevalnik

 Brezžični ponavljalnik

- Obrnite se na ponudnika internetnih storitev, da ponastavi omrežje in ponovno registrira naslove MAC vašega novega modema/usmerjevalnika in televizorja.

Težave s programi za videoposnetke (Youtube itd.)

- Spremenite nastavitve DNS na 8.8.8.8. Izberite  >  Nastavitve > Splošno > Omrežje > Stanje omrežja > Nastav. IP > Nastav. DNS > Vnesi ročno > Strežnik DNS > vnesite 8.8.8.8 > V redu..
- Ponastavite tako, da izberete  >  Nastavitve > Podpora > Samodiagnoza > Ponastavi Smart Hub.



Kaj je podpora na daljavo?

Podpora na daljavo družbe Samsung omogoča neposredno podporo s strani tehnika družbe Samsung, ki lahko na daljavo:

- diagnosticira vaš televizor;
- prilagodi nastavitve televizorja po vaših željah;
- tovarniško ponastavi televizor;
- namesti priporočene posodobitve vdelane programske opreme.



Kako deluje podpora na daljavo?

Do storitev podpore na daljavo družbe Samsung za televizor lahko enostavno dostopate:

1. Pokličite kontaktni center družbe Samsung in prosite za pomoč na daljavo.
2. Odprite meni na televizorju in pojdite na poglavje Podpora. ( >  Nastavitve > Podpora)
3. Izberite **Oddaljeno upravljanje**, preberite pogoje za storitev in potrdite, da se z njimi strinjate. Ko se prikaže zaslon kode PIN, tehniku posredujte številko PIN.
4. Tehnik bo dostopil do vašega televizorja.

Ekološki senzor in svetlost zaslona



Ekološki senzor samodejno nastavi svetlost televizorja. Ta funkcija meri svetlost v prostoru in samodejno optimira svetlost televizorja za manjšo porabo energije. Če to želite izklopiti, izberite možnost  >  Nastavitve > Splošno > Ekološka nastavitve > Zaznavanje svetlobe okolice.

- Če je pri gledanju televizije v temnem prostoru zaslon pretemen, je morda vzrok funkcija **Zaznavanje svetlobe okolice**.
- Ekološki senzor se nahaja na dnu televizorja. Senzorja ne blokirajte s predmeti. To lahko potemni sliko.

Vzdrževanje televizorja

- Če je bila na zaslonu televizorja nalepljena nalepka, lahko po njeni odstranitvi na zaslonu ostane nekaj umazanije. Pred gledanjem televizorja očistite umazanijo.
- Med čiščenjem se lahko opraska zunanost in zaslon televizorja. Da se izdelek ne opraska, njegovo zunanost in zaslon previdno obrišite z mehko krpo.
- Vode ali katere koli tekočine ne pršite neposredno na televizor. Če tekočina prodre v izdelek, lahko povzroči okvaro, požar ali električni udar.
- Zaslon očistite tako, da izklopite televizor in nato s krpo iz mikrovlagen nežno obrišite madeže in prstne odtise zaslona. Ohišje ali zaslon televizorja očistite s krpo iz mikrovlagen, navlaženo z malo vode. Nato odstranite vlago s suho krpo. Med čiščenjem ne pritiskajte premočno na površino, saj lahko poškodujete zaslon. Ne uporabljajte vnetljivih tekočin (benzola, razredčila itd.) ali čistilnega sredstva. Trdovratne madeže očistite tako, da poškopite krpo iz mikrovlagen z manjšo količino sredstva za čiščenje zaslonov, nato pa z njo pobrišete madeže.

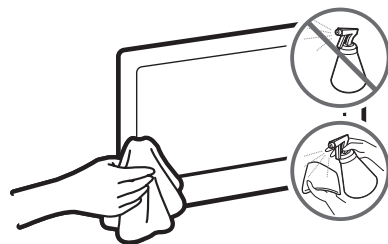

07 Specifikacije in druge informacije

Specifikacije

Ime modela	UE43NU7442 / UE43NU7452 / UE43NU7472	UE50NU7442 / UE50NU7452 / UE50NU7472
Ločljivost zaslona	3840 x 2160	3840 x 2160
Velikost zaslona izmerjeno diagonalno	43 palci 108 cm	50 palci 125 cm
Zvok (izhod)	20 W	20 W
Dimenzije (Š x V x G) Osrednji del S stojalom	970,2 x 563,2 x 58,8 mm 970,2 x 648,0 x 331,8 mm	1124,8 x 650,2 x 59,7 mm 1124,8 x 735,8 x 336,2 mm
Teža Brez stojala S stojalom	9,5 kg 12,1 kg	13,8 kg 16,5 kg
Ime modela	UE55NU7442 / UE55NU7452 / UE55NU7472	UE65NU7442 / UE65NU7452 / UE65NU7472
Ločljivost zaslona	3840 x 2160	3840 x 2160
Velikost zaslona izmerjeno diagonalno	55 palci 138 cm	65 palci 163 cm
Zvok (izhod)	20 W	20 W
Dimenzije (Š x V x G) Osrednji del S stojalom	1238,6 x 714,2 x 59,3 mm 1238,6 x 800,0 x 350,1 mm	1457,5 x 837,3 x 59,7 mm 1457,5 x 922,8 x 378,0 mm
Teža Brez stojala S stojalom	17,2 kg 19,7 kg	25,1 kg 28,0 kg

Okoljski vidiki

Delovna temperatura	10–40 °C (50–104 °F)
Delovna vlažnost	10–80 %, brez kondenzacije
Temperatura shranjevanja	-20–45 °C (-4–113°F)
Vlažnost pri shranjevanju	5–95 %, brez kondenzacije

- Zasnovano in specifikacije lahko spremenimo brez obvestila.
- Za informacije o napajanju in več o porabi energije si oglejte nalepko s podatki na izdelku.
- Običajna poraba električne energije je izmerjena v skladu s standardom IEC 62087.
- Nalepka s podatki je na hrbtani strani televizorja. (Pri nekaterih modelih je nalepka s podatki na notranji strani pokrova za priključke.)

Zmanjšanje porabe energije

Po izklopu preklopi televizor v stanje pripravljenosti. V stanju pripravljenosti še vedno porablja nekaj energije. Za zmanjšanje porabe energije izključite napajalni kabel, če televizorja ne boste uporabljali dolgo časa.

Licence



The terms HDMI and HDMI High-Definition Multimedia Interface, and the HDMI Logo are trademarks or registered trademarks of HDMI Licensing LLC in the United States and other countries.

Priporočilo – samo EU



Samsung Electronics izjavlja, da je ta oprema v skladu z direktivo 2014/53/EU.

Celotno besedilo izjave EU o skladnosti je na voljo na naslednjem internetnem naslovu: <http://www.samsung.com>; pojdite na možnost Podpora > Iskanje po podpori za izdelke in vnesite ime modela.

To opremo je dovoljeno uporabljati v državah EU.

Funkcijo 5 GHz omrežja WLAN (Wi-Fi) te opreme je dovoljeno uporabljati samo v zaprtih prostorih.

Največja moč oddajanja BT: 100 mW pri 2,4–2,4835 GHz

Največja moč oddajanja Wi-Fi: 100 mW pri 2,4–2,4835 GHz, 5,15–5,35 GHz in 5,47–5,725 GHz



**Ustrezno odlaganje tega izdelka (odpadna električna in elektronska oprema)
(velja za države z sistemi za ločeno zbiranje)**

Ta oznaka na izdelku, dodatni opremi ali dokumentaciji pomeni, da izdelka in dodatne elektronske opreme (npr. polnilnika, slušalk, kabla USB) po koncu njihove življenjske dobe ni dovoljeno odlagati skupaj z drugimi gospodinjskimi odpadki. Da bi preprečili morebitno tveganje za okolje ali človeško zdravje zaradi nenadzorovanega odstranjevanja odpadkov, te izdelke ločite od drugih vrst odpadkov in jih odgovorno reciklirajte ter tako spodbudite trajnostno ponovno uporabo materialnih virov.

Uporabniki v gospodinjstvih naj za podrobnosti o tem, kam in kako lahko odnesejo te izdelke na okolju varno recikliranje, pokličejo trgovino, kjer so izdelek kupili, ali lokalni vladni urad.

Podjetja se morajo obrniti na dobavitelja in preveriti določbe in pogoje kupne pogodbe. Izdelka in elektronske dodatne opreme ni dovoljeno mešati z drugimi komunalnimi odpadki.



**Ustrezno odlaganje baterij v tem izdelku
(velja za države z sistemi za ločeno zbiranje)**

Ta oznaka na bateriji, priročniku ali embalaži pomeni, da baterij v tem izdelku po koncu njihove življenjske dobe ni dovoljeno odlagati skupaj z drugimi gospodinjskimi odpadki. Kadar je baterija označena s kemijskimi simboli Hg, Cd ali Pb, to pomeni, da količina živega srebra, kadmija ali svincev v bateriji presega referenčne ravni iz Direktive ES 2006/66. Če baterije niso pravilno odvržene, lahko te snovi škodujejo zdravju ljudi ali okolju.

Da pripomorete k varovanju naravnih virov in ponovni uporabi materialov, baterije ločite od drugih odpadkov in jih reciklirajte prek brezplačnega lokalnega sistema za vračilo baterij.

Informacije o Samsungovih okoljskih zavezah in zakonskih predpisih v zvezi z določenimi izdelki, npr. REACH, OEEQ, baterije, si oglejte na spletni strani http://www.samsung.com/uk/aboutsamsung/samsungelectronics/corporatecitizenship/data_corner.html



OPOZORILO – PRIŽGANE SVEČE IN DRUGE IZDELKE Z VIROM ODPRTEGA OGNJA HRANITE STRAN OD IZDELKA, DA PREPREČITE, DA BI SE OGENJ RAZŠIRIL.



Ta stran je namenoma
prazna.

Pirms šīs lietotāja rokasgrāmatas lasīšanas

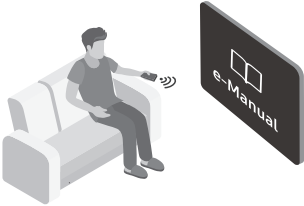

Televizora komplektācijā ir iekļauta šī lietotāja rokasgrāmata un televizorā iegultā e-Manual pamācība. Pirms šīs lietotāja rokasgrāmatas lasīšanas, iepazīstieties ar šādu informāciju:

	Lietošanas rokasgrāmata	Izlasiet šo komplektācijā iekļauto lietotāja rokasgrāmatu, lai uzzinātu informāciju par izstrādājuma drošību, uzstādīšanu, piederumiem, sākotnējo konfigurāciju un izstrādājuma specifikācijām.
	e-Manual	Lai iegūtu plašāku informāciju par šo televizoru, izlasiet izstrādājumā iegulto e-Manual pamācību. <ul style="list-style-type: none">Lai atvērtu e-Manual pamācību,  >  Iestatījumi > Atbalsts > Atvērt e-Manual



Šajā tīmekļa vietnē iespējams lejupielādēt lietotāja rokasgrāmatu un iepazīties ar tās saturu, izmantojot datoru vai mobilo ierīci.

e-Manual pamācības palīdzības funkciju pārskats

- No e-Manual pamācības nav iespējams piekļūt atsevišķiem izvēlnes ekrāniem.

	Meklēt	Meklēšanas rezultātos atlasiet vienumu, lai ielādētu atbilstošo lapu.
A-Z	Saturs	Atlasiet atslēgvārdu, lai pārietu uz attiecīgo lapu. <ul style="list-style-type: none">Izvēlnes var nebūt redzamas atkarībā no atrašanās vietās.
	Nesen skatīti	Atlasiet tēmu nesen aplūkoto tēmu sarakstā.

e-Manual pamācības tēmu lapās atrodamo pogu funkciju pārskats

	Mēģ. tagad	Piekļūstiet saistītajam izvēlnes vienumam un nekavējoties izmēģiniet funkciju.
	Saistīt	Nekavējoties piekļūstiet iezīmētai saistītai tēmai, kas atrodama e-Manual pamācības lapā.

Brīdinājums! Svarīgas drošības instrukcijas

Lūdzu, izlasiet šīs drošības instrukcijas pirms televizora izmantošanas.

UZMANĪBU			II klases izstrādājums: šis simbols norāda, ka nav nepieciešams drošības elektriskais savienojums ar zemi (zemējums).
ELEKTROŠOKA RISKS. NEATVĒRT.			
UZMANĪBU: LAI IZVAIRĪTOS NO ELEKTROŠOKA RISKA, NENOŅĒMIET VĀKU (VAI AIZMUGURI). IEKŠPUSĒ NAV DAĻU, KURU APKOPI VAR VEIKT LIETOTĀJS. UZTICIET VISUS APKOPES DARBUS KVALIFICĒTIEM APKALPES PAKALPOJUMU SNIEDZĒJIEM.			Maņstrāvas spriegums: ar šo simbolu apzīmētais nominālais spriegums ir maņstrāvas spriegums.
	Šis simbols norāda uz to, ka iekšpusē ir augsta voltāža. Jebkāda veida saskarsme ar jebkuru šī izstrādājuma iekšēju daļu ir bīstama.		Līdzstrāvas spriegums: ar šo simbolu apzīmētais nominālais spriegums ir līdzstrāvas spriegums.
	Šis simbols norāda, ka izstrādājuma komplektācijā ir iekļauta svarīga literatūra par izmantošanu un apkopi.		Uzmanību. Skatiet lietošanas instrukcijas: šis simbols norāda, ka lietotājam ir jākonsultējas ar lietotāja rokasgrāmatu, lai uzzinātu detalizētāku drošības informāciju.

- Nišas un atveres korpusā un tā aizmugurē vai apakšā ir paredzētas nepieciešamajai ventilācijai. Lai nodrošinātu aparatūras uzticamu darbību un aizsargātu to pret pārkaršanu, šīs nišas un atveres nedrīkst bloķēt vai aizklāt.
 - Nenovietojiet aparatūru šaurā vietā, piemēram, grāmatu plauktā vai iebūvētā skapī, ja vien netiek nodrošināta atbilstoša ventilācija.
 - Nenovietojiet aparatūru blakus vai virs radiatora vai sildītāja, vai vietā, kur tā atrodas tiešos saules staros.
 - Nenovietojiet uz šīs aparatūras traukus ar ūdeni (vāzes u.c.), jo tas var izraisīt aizdegšanos vai elektrošoku.
- Uzmanieties, lai uz šīs aparatūras nenokļūtu lietus, un novietojiet to ūdens tuvumā (netālu no vannas, mazgāšanās bļodas, virtuves izlietnes vai veļas mazgāšanas vietas, mitrā pagrabā vai pie peldbaseina u.c.). Ja šī aparatūra nejauši nonāk saskarsmē ar mitrumu, atvienojiet to no elektrotīkla un nekavējoties sazinieties ar autorizētu izplatītāju.
- Šajā aparatūrā tiek izmantotas baterijas. Jūsu dzīves vietā var būt spēkā apkārtējās vides aizsardzības noteikumi, kas nosaka pareizu šāda veida bateriju utilizāciju. Lūdzu, sazinieties ar vietējām varas iestādēm, lai uzzinātu informāciju par utilizāciju un atkārtotu pārstrādi.
- Nepārslogojiet sienas kontaktligzdas, pagarinātāju vadus vai adapterus, pārsniedzot to kapacitāti, jo tas var izraisīt aizdegšanos vai elektrošoku.
- Barošanas vadiem jābūt izvietotiem tā, lai uz tiem nevarētu uzkāpt vai saspīest ar priekšmetiem, kas novietoti uz tiem vai pie tiem. Pievērsiet īpašu uzmanību vadiem pie vadu spraudņu galiem, sienas kontaktligzdām un vietām, kur tie ir izvadīti no ierīces.
- Lai aizsargātu šo aparatūru pērkona negaisa gadījumā vai gadījumā, ja tā ilgāku laiku tiek atstāta bez uzraudzības un netiek lietota, atvienojiet to no sienas kontaktligzdas un atvienojiet no tās antenas vai kabeļa sistēmu. Tas novērsīs bojājumus, kas var rasties zibens trieciena vai strāvas līnijas pārslodžu rezultātā.

- Pirms maiņstrāvas vada pievienošanas pie līdzstrāvas adaptera kontaktligzdas pārliecinieties, ka līdzstrāvas adaptera paredzētais spriegums atbilst vietējam elektriskajam tīklam.
 - Nekad neievietojiet neko metālisku aparatūras atvērtajās daļās. Tas var izraisīt elektrošoka risku.
 - Lai izvairītos no elektrošoka, nekad nepieskarieties aparatūras iekšpusei. Aparatūru ir paredzēts atvērt tikai kvalificētam tehniķim.
 - Pārliecinieties, ka strāvas vada kontaktspraudnis ir stingri ievietots kontaktligzdā. Atvienojot strāvas vadu no sienas kontaktligzdas, vienmēr velciet aiz strāvas vada kontaktspraudņa. Nekad neatvienojiet to, velkot aiz strāvas vada. Nepieskarieties strāvas vadam ar slapjām rokām.
 - Ja šī aparatūra nedarbojas normāli, it sevišķi, ja tā rada neparastas skaņas vai smaku, nekavējoties atvienojiet to no elektrotīkla un sazinieties ar autorizētu izplatītāju vai servisa centru.
 - Ja televizors ilgstošu laiku netiks izmantots vai ja ilgstošu laiku nebūsiat mājās (īpaši, ja mājās vieni paši paliks bērni, veci cilvēki vai invalīdi), atvienojiet strāvas kontaktspraudni no kontaktligzdas.
 - Uzkrājušies putekļi var izraisīt elektrošoku, strāvas noplūdi vai aizdegšanos, jo to ietekmē strāvas vads var radīt dzirksteles un karstumu, vai arī vada izolācija var sairt.
 - Lai noskaidrotu informāciju situācijās, kad televizoru ir plānots uzstādīt vietā, kas ir ļoti putekļaina, kurā ir augsta vai zema temperatūra, augsts mitruma līmenis, ķīmiskas vielas vai vietā, kur tas darbosies 24 stundas diennaktī, piemēram, lidostā, vilciena stacijā u.c., sazinieties ar autorizētu Samsung servisa centru. Pretējā gadījumā var rasties nopietni televizora bojājumi.
 - Izmantojiet tikai pareizi iezemētu kontaktspraudni un sienas kontaktligzdu.
 - Nepietiekams iezemējums var izraisīt elektrošoku vai sabojāt iekārtu. (Tikai I klases iekārtām.)
 - Lai pilnībā izslēgtu šo aparatūru, atvienojiet to no sienas kontaktligzdas. Lai nodrošinātu, ka šo aparatūru nepieciešamības gadījumā iespējams ātri atvienot no elektrotīkla, pārliecinieties, ka sienas kontaktligzda un strāvas kontaktspraudnim var ērti piekļūt.
 - Uzglabājiet papildpiederumus (baterijas u.c.) drošā, bērniem nepieejamā vietā.
 - Nenometiet un negrūdiet izstrādājumu. Ja izstrādājums ir bojāts, atvienojiet strāvas vadu un sazinieties ar Samsung servisa centru.
 - Lai tīrītu šo aparatūru, atvienojiet strāvas vadu no sienas kontaktligzdas un noslaukiet izstrādājumu ar mīkstu, sausu drāniņu. Neizmantojiet ķīmiskas vielas, piemēram, vasku, benzolu, spirtu, šķīdinātājus, insektu iznīcināšanas līdzekli, gaisa atsvaidzinātājus, smērvielas vai mazgāšanas līdzekļus. Šīs ķīmiskās vielas var sabojāt izstrādājuma izskatu vai izdzēst uz tā uzdrukātos uzrakstus.
 - Nepakļaujiet aparatūru pilienu vai šķakatu iedarbībai.
 - Neatbrīvojieties no baterijām, tās sadedzinot.
 - Neradiet bateriju īssavienojumus, neizjauciet un nepārkarsējiet tās.
 - Nomainot tālvadības pults baterijas ar nepareiza tipa baterijām, pastāv eksplozijas draudi. Nomainiet tikai ar tādu pašu bateriju vai ar tās ekvivalentu.
- * Lietotāja rokasgrāmatas attēli un ilustrācijas ir sniegti tikai uzziņai un var atšķirties no izstrādājuma patiesā izskata. Izstrādājuma dizains un specifikācijas var mainīties bez iepriekšēja brīdinājuma.
- CIS valodas (krievu, ukraiņu, kazahu) šim izstrādājumam nav pieejamas, jo tas tiek ražots klientiem ES reģionā.

Saturs

Pirms šīs lietotāja rokasgrāmatas lasīšanas	2
Brīdinājums! Svarīgas drošības instrukcijas	3

01 Kas ir iekļauts komplektācijā?

02 Televizora uzstādīšana

Televizora uzstādīšana pie sienas	7
Atbilstošas televizora ventilācijas nodrošināšana	8
Televizora statīva pievienošana	8
Drošības piesardzības pasākumi: Televizora nostiprināšana pie sienas, lai novērstu tā nokrišanu	9

03 Samsung tālvadības viedpults

Informācija par Samsung tālvadības viedpults pogām	10
Televizora pārošana ar Samsung tālvadības viedpults tālvadības pulti	11
Samsung tālvadības viedpults tālvadības pults bateriju ievietošana	11

04 Sākotnējās uzstādīšanas palaišana

Funkcijas TV vadības ierīce izmantošana	12
---	----

05 Savienojums ar tīklu

Tīkla savienojums - bezvadu	13
Tīkla savienojums - kabeļa	13

06 Traucējummeklēšana un apkope

Traucējummeklēšana	14
Kas ir attālinātais atbalsts?	16
Ekoloģiskais sensors un ekrāna spilgtums	16
Televizora kopšana	17

07 Specifikācijas un papildu informācija

Specifikācijas	18
Ar vidi saistīti apsvērumi	18
Enerģijas patēriņa samazināšana	19
Licences	19

01 Kas ir iekļauts komplektācijā?

Pārlicinieties, vai televizora komplektācijā ietilpst šie priekšmeti. Ja kāds no priekšmetiem trūkst, sazinieties ar izplatītāju.

- Samsung tālvadības viedpults un baterijas (AAA x 2)
- Lietošanas rokasgrāmata
- Televizora strāvas vads
- Garantijas karte / Regulatīvā rokasgrāmata (nav pieejama dažās atrašanās vietās)



Sienas montāžas adapteris

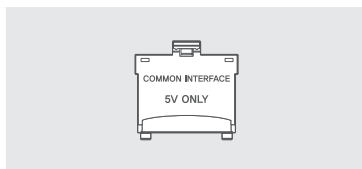

CI kartes adapteris

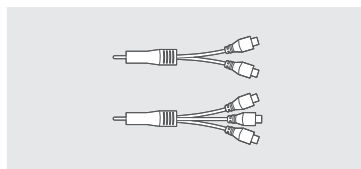

COMPONENT IN / AV IN adapteris

- Elementu spalva ir forma gali skirtis atšižvelgiant ņ tai, koks modelis.
- Komplektācijā neiekļautos kabeļus var iegādāties atsevišķi.
- Atverot kasti pārbaudiet, vai kāds no papildpiederumiem nav paslēpts aiz iepakojuma.

Administrācijas maksa var tikt pieprasīta šādās situācijās:

(a) pēc jūsu pieprasījuma tiks izsaukts inženieris, bet netiks konstatēti nekādi izstrādājuma defekti (t.i., ja neesat izlasījis šajā lietotāja rokasgrāmatā sniegto informāciju).

(b) jūs aizvedīsiet televizoru uz remonta centru, kurā netiks konstatēti nekādi izstrādājuma defekti (t.i., ja neesat izlasījis šajā lietotāja rokasgrāmatā sniegto informāciju).

Jūs tiksiet informēti par administrācijas maksas apjomu pirms tehniskā darbinieka vizītes.



Brīdinājums: nepareizi rīkojoties, ekrāni var tikt bojāti tieša spiediena ietekmē. Mēs iesakām celt televizoru aiz malām, kā norādīts attēlā.



02 Televizora uzstādīšana

Televizora uzstādīšana pie sienas



Ja televizoru stiprināt pie sienas, rūpīgi izpildiet ražotāja norādītās instrukcijas. Ja televizors nav pareizi uzstādīts, tas var noslīdēt vai nokrist, kā rezultātā tas var tikt bojāts vai radīt nopietnus savainojumus bērniem vai pieaugušajiem.

Modeļiem, kuru komplektācijā ir iekļauti sienas montāžas adapteri, uzstādiet tos kā norādīts zemāk redzamajā attēlā vēl pirms sienas montāžas kronšteina komplekta uzstādīšanas.

- Skatiet uzstādīšanas rokasgrāmatu, kas iekļauta Samsung sienas montāžas kronšteina komplekta komplektācijā.

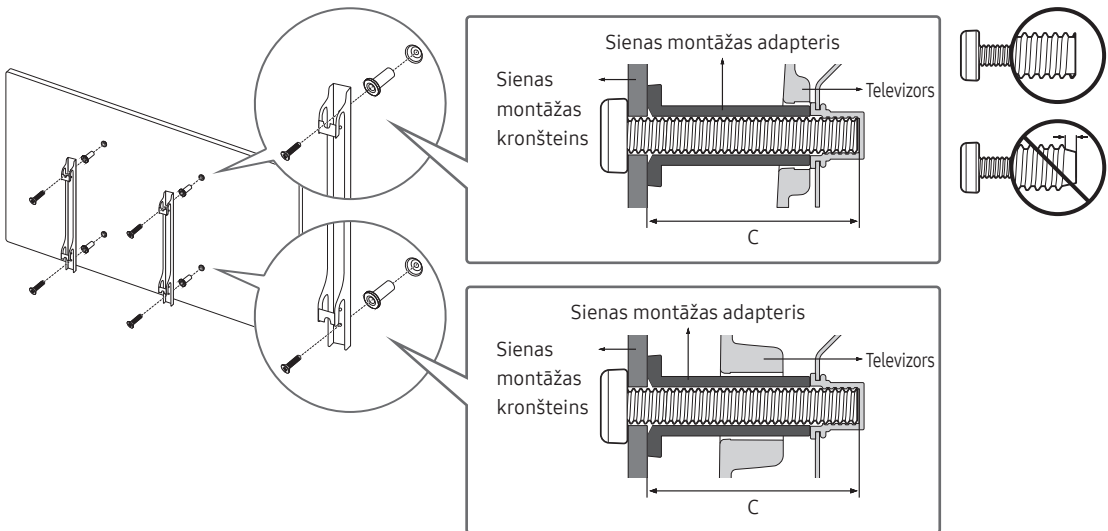

- Samsung Electronics nav atbildīgs par izstrādājumam nodarītajiem bojājumiem vai par kaitējumu pašam vai citiem cilvēkiem, ja sienas montāžas kronšteina uzstādīšanu veic pats klients.
- Jūs varat uzstādīt sienas montāžas kronšteinu pie izturīgas sienas, perpendikulāri grīdai. Pirms sienas montāžas kronšteina uzstādīšanas pie citām virsmām, kas nav riģipsis, papildus informācijai sazinieties ar tuvāko izplatītāju. Ja uzstādīsiet televizoru pie griestiem vai pie slīpas sienas, tas var nokrist un radīt nopietnas traumas.
- Sienas montāžas kronšteina komplektu standarta izmēri ir norādīti nākamajā lapā atrodamajā tabulā.
- Ja uzstādāt trešo pušu sienas montāžas kronšteinu, ņemiet vērā, ka skrūvju garums, ar kādām iespējams piestiprināt televizoru pie sienas montāžas kronšteina, ir norādīts nākamajā lapā atrodamās tabulas C kolonnā.
- Uzstādot sienas montāžas kronšteina komplektu, ieteicams nostiprināt visas četras VESA skrūves.
- Ja vēlaties uzstādīt sienas montāžas kronšteinu, kurš stiprinās pie sienas, izmantojot tikai divas augšējās skrūves, pārliecinieties, ka izmantojat Samsung sienas montāžas kronšteina komplektu, kas atbalsta šāda veida uzstādīšanu. (Šāda veida sienas montāžas komplektu var nebūt iespējams iegādāties atkarībā no atrašanās vietās reģiona.)

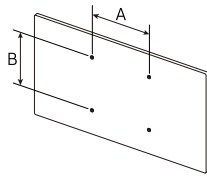
Televizora izmērs collās	VESA skrūvju caurumu specifikācijas (A * B) milimetros	C (mm)	Standarta skrūve	Daudzums	
43-55	200 x 200	43-45	M8	4	
65	400 x 400				



Neuzstādiēt sienas montāžas kronšteina komplektu, kamēr televizors ir ieslēgts. Tas var izraisīt elektrošoka radītas traumas.

- Neizmantojiet skrūves, kas ir garākas par standarta izmēru vai kas neatbilst VESA standarta skrūvju specifikācijām. Skrūves, kas ir pārāk garas, var radīt bojājumus televizora iekšienē.
- Sienas montāžas kronšteinim, kas neatbilst VESA standarta skrūvju specifikācijām, skrūvju garums var atšķirties atkarībā no kronšteina specifikācijas.
- Nepievelciet skrūves pārāk cieši. Tas var bojāt izstrādājumu vai izraisīt tā nokrišanu, kas var radīt savainojumus. Samsung neuzņemas atbildību par šādiem nelaimes gadījumiem.
- Samsung neuzņemas atbildību par izstrādājuma bojājumiem vai traumām, ja tiek lietoti VESA specifikācijām neatbilstoši vai citi specifikācijās nenorādīti sienas montāžas kronšteinī, vai ja lietotājs neievēro izstrādājuma uzstādīšanas instrukcijas.
- Neuzstādiēt televizoru sagāzuma leņķī, kas pārsniedz 15 grādus.
- Vienmēr nodrošiniet, ka televizora uzstādīšanu pie sienas veic divi cilvēki.

Atbilstošas televizora ventilācijas nodrošināšana

Uzstādot televizoru, nodrošiniet vismaz 10 cm platu spraugu starp televizoru un citiem objektiem (sienām, skapja sienīņām utt.), lai nodrošinātu pietiekamu ventilāciju. Ja netiek nodrošināta atbilstoša ventilācija, iekšējās temperatūras paaugstināšanās dēļ var izcelties ugunsgrēks vai rasties problēmas ar izstrādājumu. Kad uzstādāt televizoru, izmantojot statīvu vai sienas montāžas kronšteinu, mēs iesakām izmantot tikai Samsung Electronics piegādātās detaļas. Cita ražotāja piegādāto detaļu izmantošana var izraisīt izstrādājuma problēmas vai arī, izstrādājumam nokrītot, var rasties savainojumi.

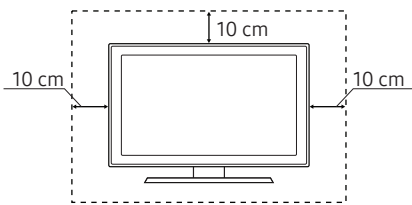
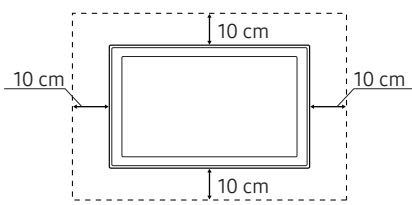
Uzstādīšana, izmantojot statīvu	Uzstādīšana, izmantojot sienas montāžas kronšteinu
	

Televizora statīva pievienošana

Pārliecinieties, ka jūsu rīcībā ir visi norādītie papildpiederumi un ka statīvs ir salikts atbilstoši nodrošinātajām montāžas instrukcijām.

Drošības piesardzības pasākumi: Televizora nostiprināšana pie sienas, lai novērstu tā nokrišanu



Uzmanību: ja stumsiet, grūdīsiet vai uzkāpsiet uz televizora, tas var nokrist. Pievērsiet īpašu uzmanību, lai bērni neliecas pāri televizoram un nepadara to nestabilu. Šīs darbības rezultātā televizors var apgāzties, izraisot nopietnus savainojumus vai nāvi. Ievērojiet visus televizora komplektācijā iekļautajā drošības lapā minētos noteikumus. Lai palielinātu stabilitāti un drošību, varat iegādāties un uzstādīt turpmāk minētajiem noteikumiem atbilstošu pret-nokrišanas ierīci.



BRĪDINĀJUMS: nekad neuzstādi televizoru nestabilās vietās. Televizors var nokrist, radot nopietnus savainojumus vai nāvi. No daudzām traumām, īpaši bērniem, var izvairīties, ievērojiet šos vienkāršos drošības pasākumus:

- Izmantojot televizora ražotāja ieteiktos skapīšus vai statīvus.
- Izmantojot tikai tādas mēbeles, kas var droši atbalstīt televizoru.
- Pārlicinoties, ka televizors nekarājas pāri mēbeles malai.
- Nenovietojot televizoru uz augstām mēbelēm (piemēram, kumodēm vai grāmatu plauktiem), pirms tam nenostiprinot gan mēbeli, gan televizoru ar piemērotu balstu.
- Nenovietojot televizoru uz auduma vai citiem materiāliem, kas atrodas starp televizoru un to atbalstošo mēbeli.
- Informējot bērnus par risku, kas pastāv rāpjoties uz mēbelēm, lai aizsniegtu televizoru vai tā vadības ierīces.

Ja plānojat saglabāt un pārvietot veco televizoru, kas tika izmantots pirms jaunā televizora iegādes, rīkojieties ar veco televizoru, ievērojiet tās pašas drošības norādes.

Televizora nodrošināšana pret nokrišanu

1. Cieši pieskrūvējiet kronšteinus pie sienas, izmantojot atbilstošas skrūves. Pārlicinieties, ka skrūves ir cieši ieskrūvētas sienā.
 - Atkarībā no sienas tipa, var būt nepieciešami papildus nostiprināšanas materiāli, piemēram, enkurskrūves.
2. Cieši pieskrūvējiet kronšteinus pie sienas, izmantojot atbilstoša izmēra skrūves.
 - Lai uzzinātu informāciju par skrūvju specifikācijām, skatiet sadaļu par standarta skrūvēm tabulā, kas atrodama zem „Televizora uzstādīšana pie sienas”.
3. Savienojiet televizoram pievienotos kronšteinus ar kronšteinu, kas pieskrūvēti pie sienas, izmantojot izturīgu lieljaudas stiepli, un pēc tam cieši pievelciet to.
 - Uzstādi televizoru tuvu sienai, lai tas nevarētu nokrist uz aizmuguri.
 - Nostipriniet stiepli tā, lai pie sienas pievienotie kronšteinu atrastos tādā pašā augstumā vai zemāk par pie televizora nostiprinātajiem kronšteinu.

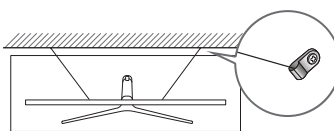
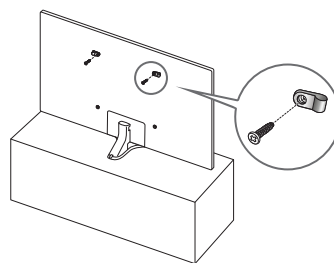

- Izstrādājuma krāsa un forma atkarībā no modeļa var būt atšķirīga.

03 Samsung tālvadības viedpults

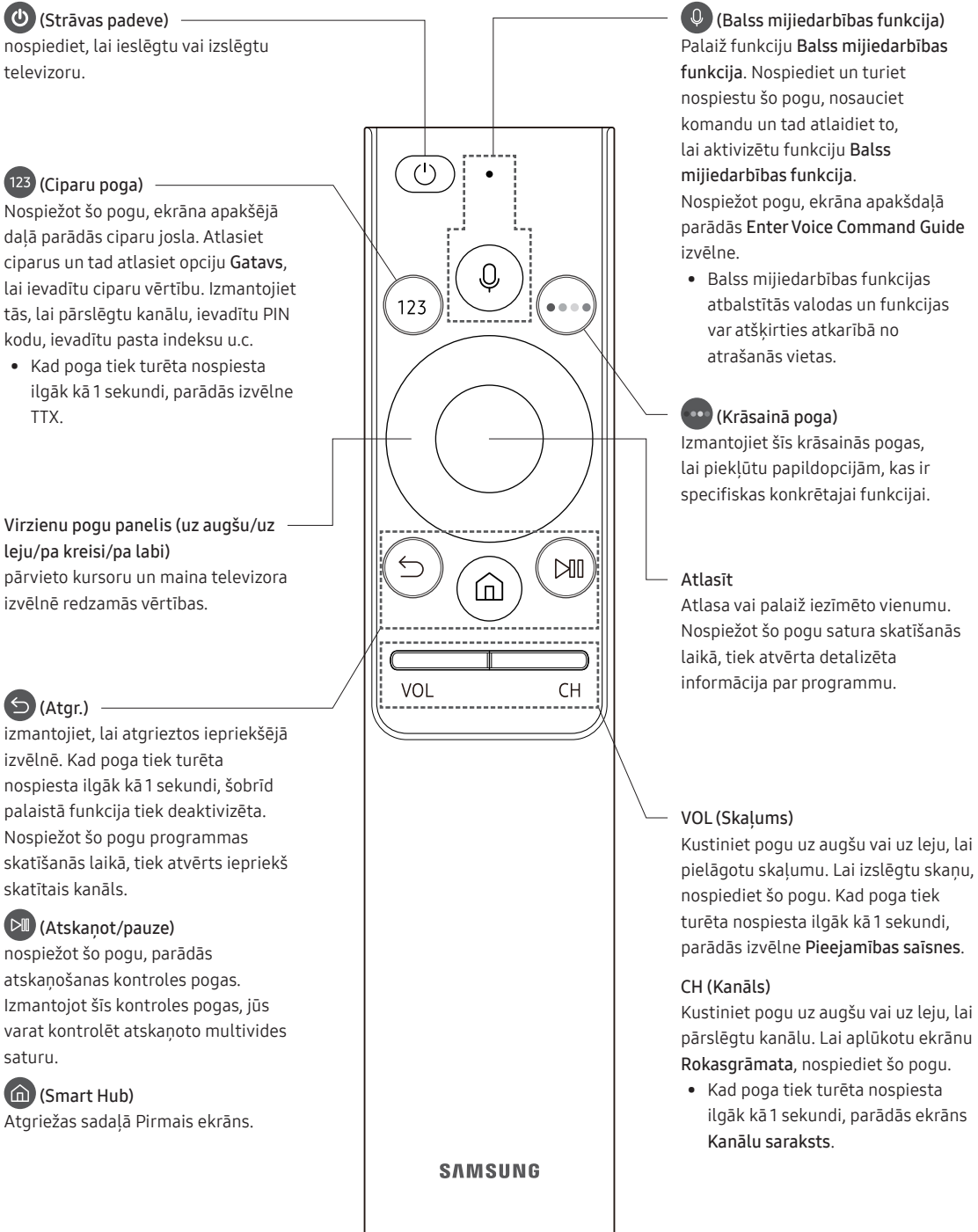

Informācija par Samsung tālvadības viedpults pogām

- Samsung tālvadības viedpults izskats, pogas un funkcijas var atšķirties atkarībā no modeļa.



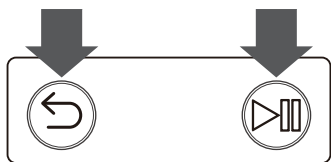



Televizora pāršana ar Samsung tālvadības viedpults tālvadības pulti

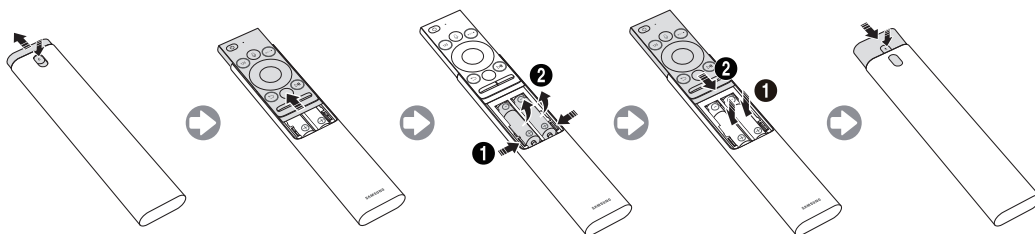

Ieslēdzot televizoru pirmo reizi, Samsung tālvadības viedpults tālvadības pults tiek automātiski sapārota ar televizoru. Ja Samsung tālvadības viedpults netiek automātiski sapārota ar televizoru, pavērsiet to pret televizora tālvadības pults sensoru un tad uz 3 sekundēm vai ilgāk vienlaicīgi nospiediet un turiet nospiešanas kreisajā pusē redzamajā attēlā ar  un  apzīmētās pogas.

Samsung tālvadības viedpults tālvadības pults bateriju ievietošana



1. Nospiediet Samsung tālvadības viedpults aizmugurējās daļas augšpusē izvietoto pogu . Tālvadības pults korpuss nedaudz izbīdīsies ārā no korpusa pārsega.
 2. Apgrieziet tālvadības pulti uz otru pusi un pēc tam pabīdiet tās korpusu virzienā uz augšu, līdz kļūst redzams bateriju nodalījums.
 3. Ja tālvadības pultī jau ir ievietotas baterijas, nospiediet bateriju nodalījuma abos sānos izvietotās pogas  un , lai izņemtu esošās baterijas ārā no tālvadības pults.
 4. Ievietojiet bateriju nodalījumā divas jaunas baterijas (1,5V AAA tipa) tā, lai to poli (+, -) būtu pavērsti pareizajā virzienā. Kad esat beidzis, pabīdiet tālvadības pults korpusu, līdz tas atrodas gandrīz tā sākotnējā pozīcijā.
 5. Apgrieziet tālvadības pulti uz otru pusi, nospiediet tālvadības pults aizmugurējās daļas augšpusē izvietoto pogu  un pēc tam iebīdiet tālvadības pults korpusu virzienā uz leju atpakaļ tā sākotnējā pozīcijā.
- Ilgākam bateriju darbības laikam ieteicams izmantot sārnu baterijas.

04 Sākotnējās uzstādīšanas palaišana

Ieslēdzot televizoru pirmo reizi, nekavējoties tiek palaista sākotnējā uzstādīšana. Sākotnējā uzstādīšana ļauj vienuviet konfigurēt televizora darbības pamata iestatījumus, piemēram, apraides uztveršanu, kanālu meklēšanu un tīkla savienojumu.

- Pirms sākotnējās uzstādīšanas palaišanas pārliecinieties, ka pirms tam ir pievienotas ārējās ierīces.
- Lai izmantotu televizora viedās funkcijas, tam jābūt pievienotam internetam.
- Laikā, kamēr televizors veido sakarus ar mobilajām ierīcēm, var parādīties īslaicīgs troksnis.
- SmartThings lietojumprogramma ir pieejama mobilajās ierīcēs ar Android 6.0 vai jaunāku operētājsistēmu un iOS 10 vai jaunāku operētājsistēmu.
- Lai veiktu inicializēšanu, izmantojot SmartThings lietojumprogrammu, mobilajai ierīcei jābūt pievienotai, izmantojot Wi-Fi.
- Ja uzstādīšanas uznrīstošais logs automātiski neparādās mobilās ierīces SmartThings lietojumprogrammas ekrānā, turpiniet procedūru, pirms tam manuāli pievienojot televizoru SmartThings lietojumprogrammas informācijas panelī, sadaļā **Pievienot ierīci**.

Tāpat varat uzsākt sākotnējo uzstādīšanu, izmantojot televizora izvēlni (🏠 > ⚙️ Iestatījumi > Vispārēji > Sākt iestatīšanu).

Sekojiēt sākotnējās uzstādīšanas ekrānā redzamajām instrukcijām un veiciet televizora pamata iestatījumu konfigurēšanu, pielāgojot tos konkrētai skatīšanās videi.

Funkcijas TV vadības ierīce izmantošana

Jūs varat ieslēgt televizoru, izmantojot tā apakšējā daļā izvietoto pogu **TV vadības ierīce**, un tad izmantot opciju Vadības izvēlne. Opcija **Vadības izvēlne** parādās, nospiežot TV vadības ierīci, kamēr televizors ir ieslēgts. Lai iegūtu plašāku informāciju par tās izmantošanu, aplūkojiet zemāk redzamo attēlu.

- Ekrāns var aptumšoties, ja nav noņemta uz SAMSUNG logotipa vai televizora apakšējās daļas uzlīmētā aizsargplēve. Lūdzu, noņemiet aizsargplēvi.

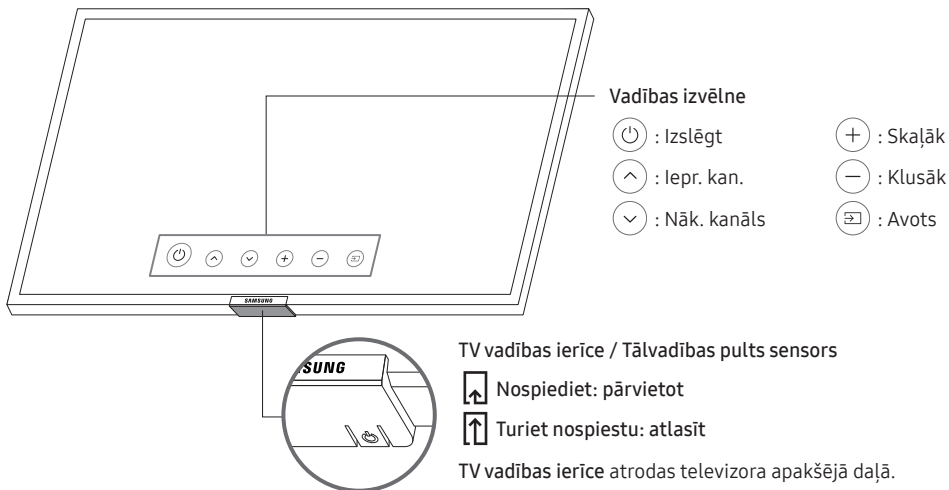

05 Savienojums ar tīklu

Savienojot televizoru ar tīklu, tiek nodrošināta piekļuve tiešsaistes pakalpojumiem, piemēram, Smart Hub kā arī programmatūras jauninājumiem.

Tīkla savienojums - bezvadu

Pievienojiet televizoru internetam, izmantojot standarta maršrutētāju vai modemu.

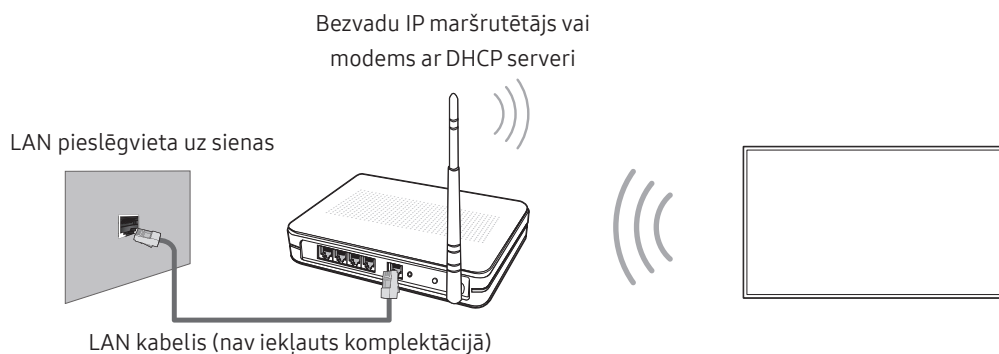

Tīkla savienojums - kabeļa

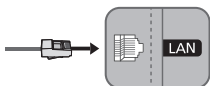

Pievienojiet televizoru tīklam, izmantojot LAN kabeli.

- Televizors neatbalsta tīkla ātrumu, kas mazāks vai vienāds ar 10 Mb/s.
- Savienojuma izveidei izmantojiet Cat 7 (*STP tipa) kabeli.
* Shielded Twist Pair

06 Traucējummeklēšana un apkope

Traucējummeklēšana

Ja rodas televizora darbības traucējumi, vispirms skatiet šo iespējamo problēmu un risinājumu sarakstu. Vai arī skatiet e-Manual pamācības traucējummeklēšanas sadaļu. Ja neviens no šiem traucējummeklēšanas padomiem nepalīdz, lūdzu, apmeklējiet vietni „www.samsung.com”, un tad uzklikšķiniet uz „Atbalsts” vai sazinieties ar zvanu centru, kas norādīts uz šīs rokasgrāmatas aizmugurējā vāka.

- Šis TFT LED panelis sastāv no apakšpikseļiem, kuru ražošanā tiek izmantota sarežģīta tehnoloģija. Taču ekrānā var būt redzami daži spilgti vai tumši pikseļi. Šie pikseļi neietekmē izstrādājuma darbību.
- Lai nodrošinātu optimālu televizora darbību, regulāri veiciet jaunākās programmatūras uzstādīšanu. Izmantojiet televizora izvēlnē pieejamās funkcijas **Atjaunināt tūlīt** vai **Automātiska atjaunināšana** (🏠) > Iestatījumi > Atbalsts > Programmatūras atjaunināšana > Atjaunināt tūlīt vai Automātiska atjaunināšana).

Televizors neieslēdzas.

- Pārliedzieties, ka maīnstrāvas strāvas vads ir stingri pievienots televizoram un sienas kontaktligzdai.
- Pārliedzieties, ka sienas kontaktligzda strādā un televizora apakšējā daļā atrodama strāvas indikators ir ieslēgts un deg sarkanā krāsā.
- Mēģiniet nospiegt televizora apakšā esošo ieslēgšanas/izslēgšanas (⏻) pogu, lai pārliedzieties, vai problēma nav tālvadības pultij. Ja televizors ieslēdzas, skatiet sadaļu "Nedarbojas tālvadības pults".

Nav attēla/video/skaņas vai no ārējās ierīces tiek ievadīts izkropļots attēls/video/skaņa, vai televizora ekrānā ir redzams paziņojums „Vājš vai nav signāla”, vai arī nevar atrast kanālu.

- Pārliedzieties, ka savienojums ar ierīci ir pareizi izveidots un visi kabeļi ir pilnībā pievienoti.
- Atvienojiet un no jauna pievienojiet visus televizora un ārējo ierīču kabeļus. Ja iespējams, izmēģiniet jaunus kabeļus.
- Pārliedzieties, ka ir atlasīts pareizais ievades avots (🏠) > Avots).
- Veiciet televizora pašdiagnostiku, lai noteiktu, vai problēmas iemesls ir televizors vai ierīce (🏠) > Iestatījumi > Atbalsts > Pašdiagnostika > Sāciet attēla pārbaudi vai Sākt skaņas pārbaudi).
- Ja pārbaudes rezultāti ir normāli, pārlādējiet pievienotās ierīces, atvienojot katras ierīces strāvas vadu un tad pievienojot to atpakaļ. Ja problēma nepazūd, skatiet pievienotās ierīces lietotāja rokasgrāmatā atrodamo ierīces pievienošanas pamācību.
- Ja jūs neizmantojat kabeļtelevīzijas vadības bloku vai satelītuztvērēju un televizors uztver televīzijas signālus no antenas vai kabeļa ligzdas, palaidiet funkciju **Autom. kanālu iestatīšana**, lai veiktu kanālu meklēšanu (🏠) > Iestatījumi > Apraide > (Automātiskās kanālu iestatīšanas iestatījumi) > Autom. kanālu iestatīšana).
 - Opcija **Automātiskās kanālu iestatīšanas iestatījumi** var nebūt redzama atkarībā no modeļa vai atrašanās vietas.
 - Ja jūs izmantojat kabeļtelevīzijas vadības bloku vai satelītuztvērēju, lūdzu, skatiet kabeļtelevīzijas vadības bloka vai satelītuztvērēja rokasgrāmatu.

CI+ nedarbojas.

- Šis Samsung televizors atbilst CI+ 1.4 standartiem.
- Gadījumos, kad CI+ kopējās saskarnes modulis nav saderīgs ar šo ierīci, lūdzam atvienot moduli un sazināties ar CI+ operatoru.

Nedarbojas tālvadības pulsts.

- Pārbaudiet, vai televizora apakšējā daļā atrodamais strāvas indikators mirgo, nospiežot tālvadības pults barošanas pogu. Ja tas nemirgo, nomainiet tālvadības pults baterijas.
- Pārliecinieties, ka ievietoto bateriju poli (+/-) ir pareizajā virzienā.
- Mēģiniet vērst tālvadības pulti tieši pret televizoru no 1,5-1,8 pēdu attāluma.
- Ja televizora komplektācijā bija iekļauta Samsung tālvadības viedpults (Bluetooth tālvadības pults), pārliecinieties, ka tā ir sapārota ar televizoru.

Kabeļtelevīzijas vadības bloka vai satelītuizvērēja tālvadības pulsts neieslēdz vai neizslēdz televizoru, vai neregulē skaļumu.

- Ieprogrammējiet kabeļtelevīzijas vadības bloka vai satelītuizvērēja tālvadības pulti, lai ar to varētu vadīt televizoru. Skatiet kabeļtelevīzijas vadības bloka vai satelītuizvērēja lietotāja rokasgrāmatu, lai uzzinātu SAMSUNG televizora kodu.

Televizora iestatījumi tiek pazaudēti pēc 5 minūtēm.

- Televizors ir režīmā Mazumtirdzniecības vietas režīms. Nomainiet opciju Izmantošanas režīms, kas atrodama izvēlnē Vispārēji, uz Mājas režīms (🏠 > ⚙️ Iestatījumi > Vispārēji > Sistēmas pārvaldnieks > Izmantošanas režīms > Mājas režīms).



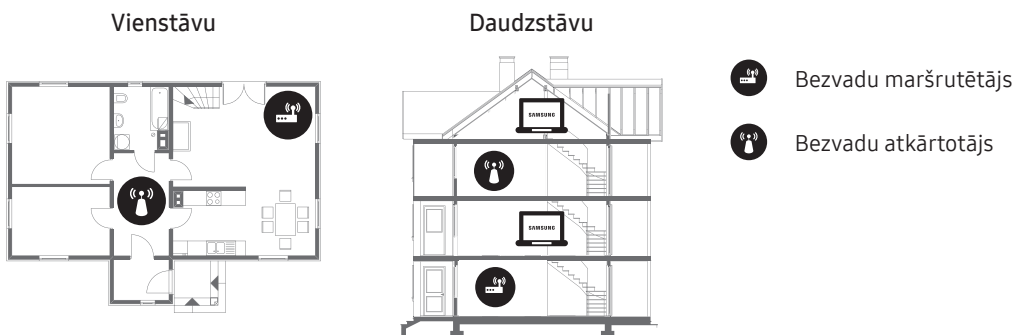

Saraustīts Wi-Fi savienojums

- Pārbaudiet, vai televizoram ir savienojums ar tīklu (🏠 > ⚙️ Iestatījumi > Vispārēji > Tīkls > Tīkla statuss).
- Pārliecinieties, ka Wi-Fi parole ir ievadīta pareizi.
- Pārbaudiet attālumu starp televizoru un modemu/maršrutētāju. Attālums nevar būt lielāks par 15,2 m.
- Samaziniet traucējumus, nelietojot vai izslēdzot bezvadu ierīces. Tāpat pārbaudiet, vai starp televizoru un modemu/maršrutētāju nav kādu šķēršļu. (Wi-Fi signāla stiprumu var mazināt dažādas ierīces, bezvadu tālruņi, mūra sienas/kamīni u.c.)



- Sazinieties ar interneta pakalpojuma sniedzēju (IPS) un lūdziet tam atiestatīt jūsu tīkla aprīkojumu, lai veiktu atkārtotu jaunā modema/maršrutētāja un televizora MAC adreses reģistrāciju.

Video lietojumprogrammu darbības problēmas (Youtube u.c.)

- Nomainiet DNS uz 8.8.8.8. Atlasiet  >  Iestatījumi > Vispārēji > Tīkls > Tīkla statuss > IP iestat. > DNS iestat. > Ievadīt manuāli > DNS Serveris > ievadiet 8.8.8.8 > Labi.
- Atiestatiet, atlasot  >  Iestatījumi > Atbalsts > Pašdiagnostika > Atiestatīt Smart Hub.



Kas ir attālinātais atbalsts?

Samsung attālinātā atbalsta pakalpojums piedāvā „viens-pret-vienu” atbalstu ar Samsung tehnisko darbinieku, kas var attālināti veikt šādas darbības:

- Televizora diagnosticēšana
- Televizora iestatījumu noregulēšana
- Televizora rūpnīcas iestatījumu atiestatīšana
- Ieteicamo programmaparatūras atjauninājumu uzstādīšana



Kā strādā attālais atbalsts?

Jūs varat vienkārši saņemt Samsung attālinātā atbalsta pakalpojumu televizoram:

1. Sazinieties ar Samsung zvanu centru un jautājat pēc attālinātā atbalsta.
2. Atveriet televizorā galveno izvēlni un dodieties uz sadaļu **Atbalsts**. ( >  Iestatījumi > Atbalsts)
3. Atlasiet funkciju **Attālā pārvaldība** un tad izlasiet, un piekriņiet pakalpojuma līgumiem. Kad parādās PIN ievades ekrāns, nosauciet tehniskajam darbiniekam PIN kodu.
4. Tehniskais darbinieks piekļūst televizoram.

Ekoloģiskais sensors un ekrāna spilgtums



Ekol. sensors automātiski noregulē televizora spilgtumu. Šī funkcija mēra istabas apgaismojumu un automātiski optimizē televizora spilgtumu, lai samazinātu enerģijas patēriņu. Ja vēlaties izslēgt šo funkciju, dodieties uz  >  Iestatījumi > Vispārēji > Ekol. risinājums > **Apkārtējā apgaismojuma noteikšana**.

- Ja, skatoties televizoru tumšā vidē, ekrāns ir pārāk tumšs, tā iemesls var būt funkcija **Apkārtējā apgaismojuma noteikšana**.
- Ekol. sensors atrodas televizora apakšējā daļā. Nenobloķējiet sensoru ar jebkādu priekšmetu. Tas var samazināt attēla spilgtumu.

Televizora kopšana

- Ja uz televizora ekrāna ir bijusi pielīmēta kāda uzlīme, pēc tās noņemšanas var palikt līmes pēdas. Lūdzu, notīriet līmes pēdas pirms televizora lietošanas.
- Tīrīšanas laikā televizora korpuss un ekrāns var tikt saskrāpēts. Lai izvairītos no korpusa un ekrāna skrāpējumiem tīrīšanas laikā, izmantojiet mīkstu drāniņu.
- Neizsmidziniet ūdeni vai kādu citu šķidrumu tieši uz televizora. Jebkurš izstrādājumā iekļuvis šķidrums var izraisīt izstrādājuma darbības kļūdu, ugunsgrēku vai elektrošoku.
- Lai notīrītu ekrānu, izslēdziet televizoru un tad uzmanīgi noslaukiet jebkādas uz paneļa esošos traipus un pirkstu nospiedums, izmantojot mikrošķiedras drāniņu. Tīriet televizora korpusu vai paneli ar mikrošķiedras drāniņu, kas samitrināta nelielā ūdens daudzumā. Pēc tam noslaukiet lieko mitrumu ar sausu drāniņu. Tīrīšanas laikā nepielietojiet spēku pret izstrādājuma virsmu, jo tas var radīt paneļa bojājumus. Nekad nelietojiet viegli uzliesmojošus šķidrumus (benzolu, šķīdinātāju u.c.) vai tīrīšanas līdzekli. Lai notīrītu grūti tīrāmus traipus, uzsmidziniet uz mikrošķiedras drāniņas nelielu daudzumu ekrāna tīrīšanas līdzekļa un izmantojiet drāniņu, lai notīrītu šos traipus.

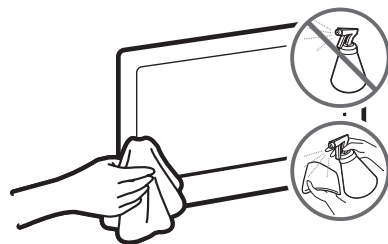

07 Specifikācijas un papildu informācija

Specifikācijas

Modeļa nosaukums	UE43NU7442 / UE43NU7452 / UE43NU7472	UE50NU7442 / UE50NU7452 / UE50NU7472
Displeja izšķirtspēja	3840 x 2160	3840 x 2160
Ekrāna izmērs pa diagonāli	43 collas 108 cm	50 collas 125 cm
Skaņa (Izvade)	20 W	20 W
Izmēri (P x A x D) Korpuss Ar statīvu	970,2 x 563,2 x 58,8 mm 970,2 x 648,0 x 331,8 mm	1124,8 x 650,2 x 59,7 mm 1124,8 x 735,8 x 336,2 mm
Svars Bez statīva Ar statīvu	9,5 kg 12,1 kg	13,8 kg 16,5 kg
Modeļa nosaukums	UE55NU7442 / UE55NU7452 / UE55NU7472	UE65NU7442 / UE65NU7452 / UE65NU7472
Displeja izšķirtspēja	3840 x 2160	3840 x 2160
Ekrāna izmērs pa diagonāli	55 collas 138 cm	65 collas 163 cm
Skaņa (Izvade)	20 W	20 W
Izmēri (P x A x D) Korpuss Ar statīvu	1238,6 x 714,2 x 59,3 mm 1238,6 x 800,0 x 350,1 mm	1457,5 x 837,3 x 59,7 mm 1457,5 x 922,8 x 378,0 mm
Svars Bez statīva Ar statīvu	17,2 kg 19,7 kg	25,1 kg 28,0 kg

Ar vidi saistīti apsvērumi

Darbības temperatūra	10°C līdz 40°C (50°F līdz 104°F)
Darbības vides mitrums	10% līdz 80%, nekondensējošs
Uzglabāšanas temperatūra	-20°C līdz 45°C (-4°F līdz 113°F)
Uzglabāšanas vides mitrums	5% līdz 95%, nekondensējošs

- Dizains un specifikācijas var mainīties bez iepriekšēja brīdinājuma.
- Informāciju par barošanu un plašāku informāciju par enerģijas patēriņu skatiet izstrādājumam pievienotajā strāvas patēriņa etiķetē.
- Tipisks enerģijas patēriņš tiek mērīts atbilstoši IEC 62087.
- Energomarķējumu var atrast televizora aizmugurējā daļā. (Atsevišķiem modeļiem energomarķējumu var atrast termināla vāciņa iekšpusē.)

Enerģijas patēriņa samazināšana

Izslēdzot televizoru, tas pāriet gaidstāves režīmā. Gaidstāves režīmā tas turpina patērēt nelielu strāvas daudzumu. Lai samazinātu enerģijas patēriņu, atvienojiet strāvas vadu, ja neplānojat izmantot televizoru ilgāku laika periodu.

Licences

 DOLBY AUDIO™

POWERED BY
QUICKSET®

rovi guide

 **HEVC Advance**™
Covered by Patents at patentlist.hevcadvance.com

HDMI™
HIGH-DEFINITION MULTIMEDIA INTERFACE

The terms HDMI and HDMI High-Definition Multimedia Interface, and the HDMI Logo are trademarks or registered trademarks of HDMI Licensing LLC in the United States and other countries.

Ieteikumi – tikai ES



Ar šo uzņēmums Samsung Electronics paziņo, ka šis aprīkojums atbilst Direktīvas 2014/53/ES prasībām. Pilns ES atbilstības deklarācijas teksts ir pieejams interneta adresē: <http://www.samsung.com>, izvēloties „Atbalsts” > „Atrast izstrādājuma atbalstu” un ievadot modeļa nosaukumu.

Šo aprīkojumu var izmantot visās ES valstīs.

Šis iekārtas 5 GHz WLAN (Wi-Fi) funkciju var darbināt tikai iekštelpās.

BT maksimālā raidītāja jauda: 100 mW pie 2,4 GHz – 2,4835 GHz

Wi-Fi maksimālā raidītāja jauda: 100 mW pie 2,4 GHz – 2,4835 GHz, 5,15 GHz – 5,35 GHz un 5,47 GHz – 5,725 GHz



**Izstrādājuma pareiza likvidēšana (attiecas uz nolietotām elektriskām un elektroniskām ierīcēm)
(Piemērojams valstīs ar atsevišķām savākšanas sistēmām)**

Šis apzīmējums, kas redzams uz izstrādājuma, papildpiederumiem vai dokumentācijā, norāda, ka no izstrādājuma un tā elektroniskajiem papildpiederumiem (piem., lādētāja, austiņām, USB vada) kalpošanas laika beigās nedrīkst atbrīvoties kopā ar citiem mājsaimniecības atkritumiem. Lai novērstu videi un cilvēku veselībai iespējamo kaitējumu, kas ir saistīts ar nekontrolējamu atkritumu izmešanu, iepriekšminētie priekšmeti jānošķir no citiem atkritumiem un jāpārstrādā, lai sekmētu materiālo resursu atbildīgu atkārtotu lietošanu.

Mājsaimniecības lietotājiem jāsaazinās vai nu ar veikalu, kurā šis izstrādājums ir pirkts, vai vietējo pašvaldību, lai saņemtu informāciju par vietu un veidu, kādā var nodrošināt videi draudzīgu šī izstrādājuma otrreizēju pārstrādi.

Rūpnieciskajiem lietotājiem jāsaazinās ar piegādātāju un jāpārbauda pirkuma līguma nosacījumi. Šo izstrādājumu un tā elektroniskos papildpiederumus nedrīkst sajaukt ar citiem rūpnieciskajiem atkritumiem.



**Izstrādājuma bateriju pareiza likvidēšana
(Piemērojams valstīs ar atsevišķām savākšanas sistēmām)**

Šīs baterijas, rokasgrāmatas vai iepakojuma marķējums norāda, ka izstrādājuma baterijas to ekspluatācijas laika beigās nedrīkst izmest kopā ar citiem mājsaimniecības atkritumiem. Marķējumi ar ķīmiskajiem simboliem Hg, Cd vai Pb norāda, ka baterijas dzīvsudraba, kadmija vai svina daudzums pārsniedz Direktīvā 2006/66/EK norādītos līmeņus. Ja no baterijām neatbrīvojas atbilstoši nosacījumiem, šīs vielas var radīt kaitējumu cilvēku veselībai un videi.

Lai aizsargātu dabas resursus un veicinātu materiālu otrreizēju izmantošanu, lūdzu, atdaliet baterijas no cita veida atkritumiem un nododiet pārstrādei, izmantojot vietējo bezmaksas bateriju savākšanas sistēmu.

Lai iegūtu informāciju par Samsung vides saistībām un uz izstrādājumu attiecināmajiem regulējumiem, piem., REACH, WEEE regulu un baterijām, apmeklējiet vietni http://www.samsung.com/uk/aboutsamsung/samsungelectronics/corporatecitizenship/data_corner.html

BRĪDINĀJUMS – LAI IZVAIRĪTOS NO UGUNIS IZPLATĪŠANĀS, NEKAD NETURIET ŠĪ IZSTRĀDĀJUMA TUVUMĀ SVECES VAI CITUS ATKLĀTAS LIESMAS AVOTUS.







Šī lapa ar nolūku ir
atstāta tukša.

Prieš skaitant šį naudotojo vadovą

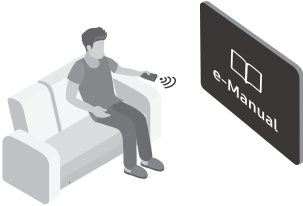
Be šio naudotojo vadovo, televizoriuje taip pat yra el. vadovas.



Prieš skaitydami šį naudotojo vadovą, peržiūrėkite toliau pateiktą informaciją.

	Naudotojo vadovas	Perskaitykite šį naudotojo vadovą ir sužinokite apie gaminio saugą, montavimą, priedus, pirminę konfigūraciją ir gaminio specifikacijas.
	e-Manual	Daugiau informacijos apie televizorių rasite jo el. vadove. <ul style="list-style-type: none">Kad atvertumėte el. vadovą  >  Nustatymai >  Pagalba >  Atidaryti „e-Manual“



Mūsų svetainėje galite atsisiųsti naudotojo vadovą ir peržiūrėti jo turinį savo kompiuteryje ar mobiliajame įrenginyje.

Susipažinimas su el. vadovo pagalbinėmis funkcijomis

- Kai kurie meniu ekranai nebus pasiekiami iš el. vadovo.







	Paieška	Iš rezultatų sąrašo pasirinkite elementą, kad būtų įkeltas atitinkamas puslapis.
A-Z	Rodyklė	Pasirinkite reikšminį žodį, kad būtų atvertas atitinkamas puslapis. <ul style="list-style-type: none">– Meniu gali būti nerodomi, priklausomai nuo geografinės vietovės.
	Neseniai peržiūrėta	Pasirinkite temą iš neseniai peržiūrėtų temų sąrašo.

Susipažinimas su el. vadovo puslapiuose esančių mygtukų funkcijomis.

	Bandyti dabar	Atveriamas atitinkamas meniu elementas, kad funkciją būtų galima išbandyti iš karto.
	Nuoroda	Spauskite e-Manual puslapiuose pabruktą temą, kad iškart pereitumėte prie tos temos.

Įspėjimas! Svarbūs saugos nurodymai

Prieš naudodami televizorių, perskaitykite saugos nurodymus.

PERSPĖJIMAS			
ELEKTROS SMŪGIO PAVOJUS.NEATIDARYTI.			Tai yra II klasės prietaisas. Šis simbolis reiškia, kad apsauginis elektrinis sujungimas su žeme (įžeminimas) nebūtinas.
ATSARGIAI. KAD SUMAŽINTUMĖTE ELEKTROS IŠKROVOS RIZIKĄ, NENUIMKITE DANGČIO (ARBA UŽPAKALINĖS DALIES). NĖRA VIDINIŲ DALIŲ, KURIAS GALI PRIŽIŪRĖTI NAUDOTOJAS. VISAS PRIEŽIŪROS PASLAUGAS TURI ATLIKTI KVALIFIKUOTAS TECHNIKAS.			Kintamosios srovės įtampa. Šiuo simboliu pažymėta vardinė įtampa yra kintamosios srovės įtampa.
	Šis simbolis nurodo, kad viduje teka aukšta įtampa. Liestis su bet kokiomis vidinėmis gaminio dalimis yra pavojinga.		Nuolatinės srovės įtampa. Šiuo simboliu pažymėta vardinė įtampa yra nuolatinės srovės įtampa.
	Šis simbolis nurodo, kad televizorius pristatomas kartu su svarbia medžiaga apie jo veikimą ir techninę priežiūrą.		Dėmesio. Vadovaukitės naudojimo instrukcijomis. Šis simbolis rodo, kad būtina vadovautis naudojimo instrukcijomis, susijusiomis su sauga.

- Korpuso angos ir atsidarančiosios dalys užpakalyje arba apačioje numatytos vėdinimo tikslais. Siekdami užtikrinti, kad gaminys tinkamai veiktų ir būtų apsaugotas nuo perkaitimo, neblokuokite ir neuždenkite šių angų ir atsidarančiųjų dalių.
 - Nedėkite televizoriaus uždaroje erdvėje, pavyzdžiui, knygų lentynoje ar sieninėje spintoje, nebent būtų užtikrintas tinkamas vėdinimas.
 - Nedėkite televizoriaus šalia radiatoriaus, šilumos rezistoriaus arba virš jo, taip pat tiesioginių saulės spindulių apšviečiamoje vietoje.
 - Nestatykite ant televizoriaus indų su vandeniu (pvz., vazų), nes gali kilti gaisras arba įvykti elektros smūgis.
- Nepalikite šio prietaiso lauke, kai lyja lietus, ir nedėkite šalia vandens (prie vonios, prausyklės, virtuvinės arba skalbimo kriauklės, drėgname rūsyje, prie baseino ir pan.). Jeigu šis prietaisas netyčia sušlapytų, tuoj pat jį atjunkite ir susisiekite su įgaliotuoju pardavėju.
- Šiam televizoriui naudojamos baterijos. Jūsų vietovėje gali būti taikomos aplinkosaugos nuostatos, pagal kurias reikalaujama tinkamai išmesti baterijas. Jei norite sužinoti, kaip išmesti arba atiduoti perdirbti, susisiekite su vietos valdžios atstovais.
- Neperkraukite sieninių lizdų, ilginamųjų laidų arba adapterių daugiau, nei leidžia jų galimybės, nes gali kilti gaisras arba įvykti elektros smūgis.
- Maitinimo laidą reikia padėti taip, kad ant jo nebūtų lipama arba jo negalėtų pradurti ant viršaus ar šalia uždėti daiktai. Ypač saugokite maitinimo laidą prie kištuko, sieninio lizdo ir jungties su televizoriumi.
- Kad apsaugotumėte televizorių nuo žaibo arba ilgam palikdami be priežiūros ir nenaudojamą, atjunkite jį nuo maitinimo tinklo, taip pat išjunkite antžeminės arba kabelinės televizijos sistemą. Tai apsaugos nuo žalos dėl žaibo ar elektros linijos viršįtampio.

- Prieš jungdami kintamosios srovės maitinimo laidą prie nuolatinės srovės adapterio išvesties įsitikinkite, kad ant nuolatinės srovės adapterio nurodyta įtampa atitinka vietos maitinimo tinklo įtampą.
- Niekada neikiškite jokių metalinių objektų į atsiderančiąsias gaminio dalis, nes tai sukelia elektros smūgio pavojų.
- Kad nenutrenktų elektra, niekada nelieskite gaminio vidaus. Gaminį gali atidaryti tik kvalifikuotas specialistas.
- Maitinimo laidą prijunkite taip, kad kištukas būtų tvirtai įstatytas į elektros lizdą. Norėdami maitinimo laidą atjungti, traukite jį iš sieninio lizdo suėmę už kištuko. Niekada netempkite paties maitinimo laido. Nelieskite maitinimo laido drėgnomis rankomis.
- Jeigu televizorius veikia neįprastai (ypač jeigu iš jo sklinda neįprastų garsų arba kvapų), nedelsdami ištraukite kištuką iš elektros lizdo ir kreipkitės į įgalioją atstovybę arba techninės priežiūros centrą.
- Įsitikinkite, kad išvykdami arba ilgam palikdami televizorių nenaudojamą (ypač jeigu vaikai, senyvi žmonės ir žmonės su negalia paliekami namuose vieni) ištraukėte maitinimo laido kištuką iš elektros lizdo.
 - Dėl susikaupusių dulkių gali pablogėti maitinimo laido izoliacinės savybės arba jis gali sukelti žiežirbų ir įkaisti, o dėl to gali įvykti elektros smūgis, elektros nuotėkis arba gaisras.
- Jeigu ketinate televizorių įrengti tokioje vietoje, kurioje daug dulkių, cheminių medžiagų, aukšta ar žema temperatūra arba didelė drėgmė ir kurioje jis veiks 24 valandas per parą, pvz., oro uoste, geležinkelio stotyje ar pan., kreipkitės į įgalioją „Samsung“ techninės priežiūros centrą, antraip galite rimtai jį sugadinti.
- Naudokite tik tinkamai įžemintą kištuką ir sieninį elektros lizdą.
 - Dėl netinkamo įžeminimo gali kilti elektros iškrova arba sugesti įranga. (Tik I klasės įranga.)
- Norėdami visiškai išjungti televizorių, atjunkite jį nuo maitinimo tinklo. Esant būtinybei, kad galėtumėte greitai atjungti šį prietaisą, elektros lizdas ir maitinimo kištukas turi būti lengvai pasiekiami.
- Priedus (baterijas ir t. t.) laikykite saugioje, vaikams nepasiekiamoje vietoje.
- Stenkitės televizoriaus nenumesti ir neįdaužti. Jei pastebėjote gaminio pažeidimų, atjunkite maitinimą ir kreipkitės į „Samsung“ techninės priežiūros centrą.
- Norėdami valyti televizorių, pirmiausia ištraukite iš elektros lizdo maitinimo laido kištuką, paskui nušluostykite jį sausa minkšta šluoste. Nenaudokite cheminių medžiagų, pvz., vaško, benzeno, alkoholio, skiediklių, insekticidų, oro gaiviklių, tepalų arba ploviklių. Šios cheminės medžiagos gali pažeisti televizoriaus paviršių arba panaikinti ant jo esančius įrašus.
- Pasirūpinkite, kad ant televizoriaus nelašėtų ir neužtikštų skysčių.
- Nemeskite baterijų į ugnį.
- Nesukelkite trumpojo jungimo, neišmontuokite ir neperkaitinkite baterijų.
- Jeigu į nuotolinio valdymo pultą įdėsite netinkamo tipo baterijas, gali įvykti sprogitimas. Keiskite tik atitinkamo tipo baterijomis.

* Paveikslėliai ir iliustracijos šioje naudotojo instrukcijoje pateikiami tik kaip pavyzdžiai ir gali skirtis nuo tikrosios gaminio išvaizdos. Gaminio konstrukcija ir techniniai parametrai gali būti keičiami iš anksto apie tai neįspėjus.

Šis televizorius nepalaiko NVS kalbų (rusų, ukrainiečių, kazachų), nes jis yra skirtas Europos Sąjungos naudotojams.

Turinys

Prieš skaitant šį naudotojo vadovą	2
Įspėjimas! Svarbūs saugos nurodymai	3

01 Dėžutės turinys

02 Televizoriaus įrengimas

Televizoriaus tvirtinimas prie sienos	7
Tinkamo televizoriaus vėdinimo užtikrinimas	8
Televizoriaus tvirtinimas prie stovo	8
Saugos priemonės. Televizoriaus tvirtinimas prie sienos, kad nenukristų	9

03 Išmanusis „Samsung“ nuotolinio valdymo pultas

Apie Išmanusis „Samsung“ nuotolinio valdymo pultas mygtukus	10
Televizoriaus susiejimas su Išmanusis „Samsung“ nuotolinio valdymo pultas	11
Baterijų įdėjimas į Išmanusis „Samsung“ nuotolinio valdymo pultas	11

04 Pradinės sąrankos paleidimas

TV valdiklis naudojimas	12
-------------------------	----

05 Prijungimas prie tinklo

Belaidis tinklo ryšys	13
Laidinis tinklo ryšys	13

06 Trikčių šalinimas ir techninė priežiūra

Trikčių šalinimas	14
Kas yra nuotolinė pagalba?	16
Ekonominis jutiklis ir ekrano skaistis	16
Televizoriaus priežiūra	17

07 Techniniai parametrai ir kita informacija

Specifikacijos	18
Aplinkos apsaugos gairės	18
Elektros energijos sąnaudų mažinimas	19
Licencijos	19

01 Dėžutės turinys

Įsitikinkite, kad televizoriaus pakuotėje yra toliau nurodyti elementai. Jeigu nors vieno jų trūksta, kreipkitės į platintoją.

- Išmanusis „Samsung“ nuotolinio valdymo pultas & baterijos (AAA x 2)
- Naudotojo vadovas
- Televizoriaus maitinimo kabelis
- Garantinė kortelė / taisyklių nustatymo vadovas (į komplektą įtraukiamas ne visuose regionuose)

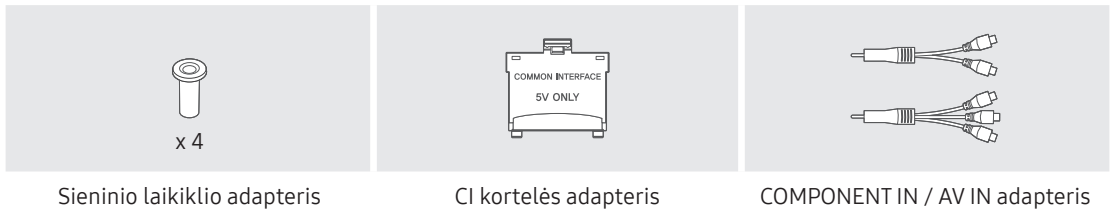

Sieninio laikiklio adapteris

CI kortelės adapteris

COMPONENT IN / AV IN adapteris

- Elementų spalva ir forma gali skirtis atsižvelgiant į tai, koks modelis.
- Laidų, kurių nėra dėžutėje, galima įsigyti atskirai.
- Atidarydami dėžutę patikrinkite, ar radote visus priedus, kurie galėtų būti pakavimo medžiagoje.

Administravimo mokestis gali būti imamas šiais atvejais:

- (a) iškvietėte inžinierių, tačiau jis neaptiko jokių gaminio defektų (pvz., neperskaitėte naudotojo vadovo).
- (b) atnešėte prietaisą į taisymo centrą, tačiau ten neaptikta jokių gaminio defektų (pvz., neperskaitėte naudotojo vadovo).

Prieš atvykstant technikui, jums bus pranešta apie administravimo mokesčio dydį.



Įspėjimas. tiesioginis spaudimas gali sugadinti ekraną, jei televizorius gabenamas netinkamai. Patartina kelti televizorių už kraštų, kaip parodyta.



02 Televizoriaus įrengimas

Televizoriaus tvirtinimas prie sienos



Jeigu televizorių tvirtinsite prie sienos, atlikite tai vadovaudamiesi gamintojo nurodymais.

Netinkamai pritvirtinus televizorių, jis gali nuslysti arba nukristi; dėl to gali būti sunkiai sužalotas vaikas arba suaugusysis ir smarkiai apgadintas pats televizorius.

Jei tam tikruose modeliuose naudotinas sieninio laikiklio adapteris, prieš pritvirtindami laikiklį, sumontuokite adapterį, kaip nurodyta paveikslėlyje.

- Žr. „Samsung“ sieninio laikiklio montavimo vadovą.

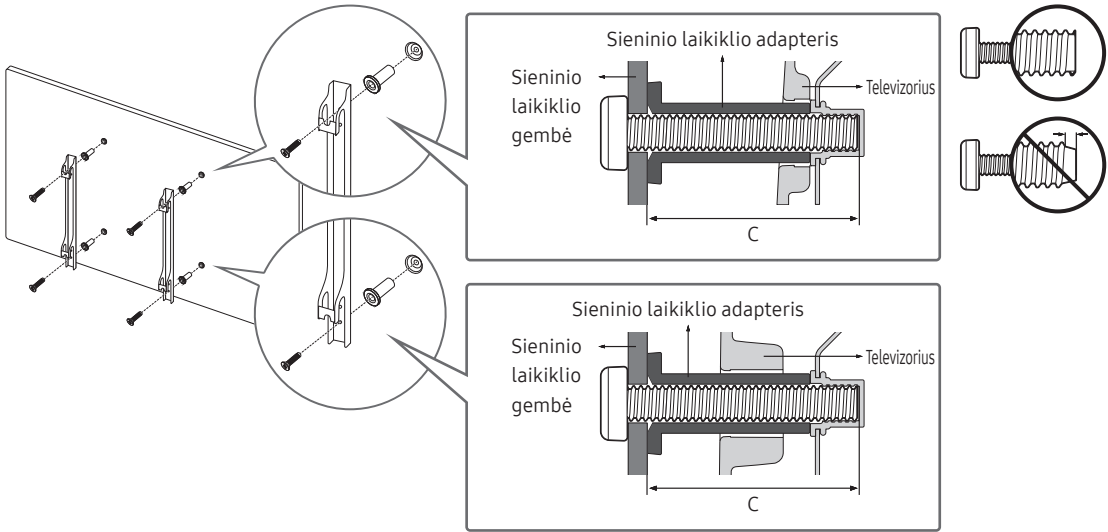

- Bendrovė „Samsung Electronics“ neatsako už tai, jeigu nusprendus savarankiškai montuoti sieninį laikiklį sugadinamas televizorius arba sužalojamas jo turėtojas ar kiti asmenys.
- Sieninį laikiklį galite pritvirtinti prie tvirtos sienos statmenai grindims. Jeigu sieninį laikiklį ketinate tvirtinti ne prie gipso plokštės, o kito paviršiaus, papildomos informacijos apie tai teiraukitės artimiausioje prekybos atstovybėje. Pritvirtinus televizorių prie lubų arba ant pakrypusios sienos, jis gali nukristi ir sunkiai sužaloti.
- Kitame puslapyje lentelėje pateikiami įprasti sieninių laikiklių matmenys.
- Jei naudosite kito gamintojo sieninį laikiklį, varžtų, kuriais televizoriaus tvirtinimo prie sienos rėmą galite pritvirtinti prie sienos, ilgis pateiktas kitame puslapyje, lentelės C stulpelyje.
- Montuojant sieninio laikiklio komplektą patariame pritvirtinti visus keturis VESA varžtus.
- Jei norite sumontuoti sieninio laikiklio komplektą, kuris tvirtinamas prie sienos tik dviem viršutiniais varžtais, būtinai naudokite „Samsung“ sieninio laikiklio komplektą, palaikantį tokio tipo montavimą. (Atsižvelgiant į geografinį regioną, gali būti neįmanoma įsigyti tokio tipo sieninio laikiklio rinkinio.)

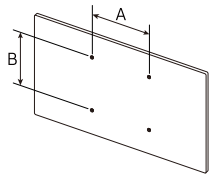
Televizoriaus įstrižainė centimetrais	VESA varžtų angų techniniai parametrai (A x B) milimetrais	C (mm)	Standartinis sraigtas	Kiekis	
43-55	200 x 200	43-45	M8	4	
65	400 x 400				



Sieninio laikiklio netvirtinkite, jei televizorius įjungtas. Galite patirti elektros smūgį ir sužaloti.

- Nenaudokite sraigtų, kurie yra ilgesni nei standartinių matmenų sraigtai arba kurie neatitinka VESA standarto sraigtų specifikacijų. Per ilgi sraigtai gali pažeisti televizoriaus vidų.
- Sieninių laikiklių, kurie neatitinka standartinių VESA specifikacijų sraigtams, sraigtų ilgis gali skirtis pagal sieninių laikiklių specifikacijas.
- Per stipriai nepriveržkite varžtų, nes galite pažeisti televizorių arba jis gali nukristi ir sužaloti. Bendrovė „Samsung“ neatsako už tokio pobūdžio nelaimingus atsitikimus.
- Bendrovė „Samsung“ neatsako už gaminio pažeidimą ar asmens sužalojimą, jei naudojamas ne VESA ar ne specialiai nurodytas sieninis laikiklis arba jei klientas nesilaiko gaminio montavimo nurodymų.
- Nemontuokite televizoriaus palenkę jį didesniu kaip 15 laipsnių kampu.
- Televizorių prie sienos turi tvirtinti du žmonės.

Tinkamo televizoriaus vėdinimo užtikrinimas

Kai įrengiate televizorių, išlaikykite bent 10 cm atstumą tarp televizoriaus ir kitų objektų (sienos, spintos sienelių ir pan.), kad užtikrintumėte tinkamą vėdinimą. Jei nepavyks užtikrinti tinkamo vėdinimo, gali kilti gaisras arba problemų su gaminiu dėl jo vidaus temperatūros padidėjimo.

Jeigu televizorių montuojate ant stovo arba tvirtinate sieniniu laikikliu, primygtinai rekomenduojama naudoti tik „Samsung Electronics“ tiekiamas dalis. Naudojant kito gamintojo dalis, gali atsirasti televizoriaus trikčių arba gaminyje gali nukristi ir sužaloti.

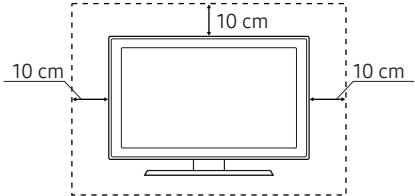
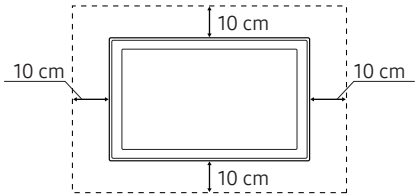
Montavimas ant stovo	Montavimas sieniniu laikikliu
	

Televizoriaus tvirtinimas prie stovo

Įsitikinkite, ar yra visi pavaizduoti priedai ir stovas surinktas laikantis pateiktų nurodymų.

Saugos priemonės. Televizoriaus tvirtinimas prie sienos, kad nenukristų



Perspėjimas: Jei trauksite, stumsite ar lipsite ant televizoriaus, jis gali nukristi. Ypač pasirūpinkite, kad vaikai nepersisvertų ant televizoriaus ar neišjudintų iš vietos, nes jis gali apvirsti ir net mirtinai juos sužaloti. Imkitės visų atsargumo priemonių, nurodytų prie televizoriaus pridėdame saugos lankstinuke. Didesniam stabilumui ir saugumui užtikrinti galite įsigyti ir įrengti nuo kritimo apsaugantį įrenginį, kaip aprašyta toliau.



ĮSPĖJIMAS. Nedėkite televizoriaus ant nestabilaus paviršiaus. Televizorius gali nukristi ir sunkiai ar net mirtinai sužaloti. Siekdami išvengti sužalojimų, ypač vaikų, imkitės šių paprastų saugos priemonių.

- Naudokite televizoriaus gamintojo rekomenduojamas spintas arba stovus.
- Naudokite tik saugius baldus, galinčius atlaikyti televizoriaus svorį.
- Pasirūpinkite, kad televizorius nebūtų išsikišęs už jį laikančio baldo krašto.
- Nestatykite televizoriaus ant aukštų baldų (pvz., indaujų arba knygų lentynų), prieš tai nepritvirtinę tiek baldo, tiek televizoriaus prie tinkamos atramos.
- Nestatykite televizoriaus ant audinio ar panašios medžiagos, kuri būtų tarp televizoriaus ir jį laikančio baldo.
- Įspėkite vaikus apie pavojų lipti ant baldų norint pasiekti televizorių arba jo valdiklius.

Jei pasiliekate senąjį televizorių ir perkeliate jį į kitą vietą, taikytinos tos pačios atsargumo priemonės, kaip ir šiam naujam televizoriui.

Apsauga nuo televizoriaus kritimo

1. Atitinkamais varžtais gerai pritvirtinkite rėmų komplektą prie sienos. Įsitinkinkite, kad varžtai gerai pritvirtinti prie sienos.
 - Atsižvelgiant į sienos tipą, gali prireikti papildomų priemonių, pvz., sieninių inkarų.
2. Atitinkamo dydžio varžtais gerai pritvirtinkite rėmų komplektą prie televizoriaus.
 - Varžtų specifikacijos pateiktos po skyrelio „Televizoriaus tvirtinimas prie sienos“ esančioje lentelėje, dalyje apie standartinius varžtus.
3. Sujunkite prie televizoriaus ir prie sienos pritvirtintus laikiklius patvarių, tvirtų dirželių ir gerai suriškite dirželį.
 - Montuokite televizorių arti sienos, kad jis negalėtų virsti atgal.
 - Jungtį sujunkite taip, kad prie sienos pritvirtinti rėmai būtų viename aukštyje su prie televizoriaus pritvirtintais rėmais.

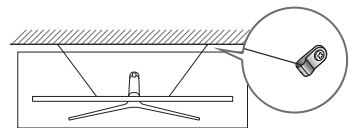
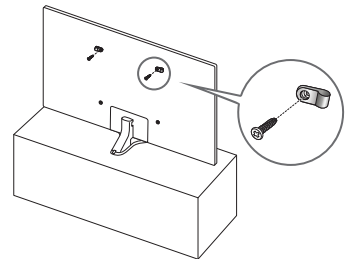

- Gaminio spalva ir forma priklauso nuo modelio.

03 Išmanusis „Samsung“ nuotolinio valdymo pultas

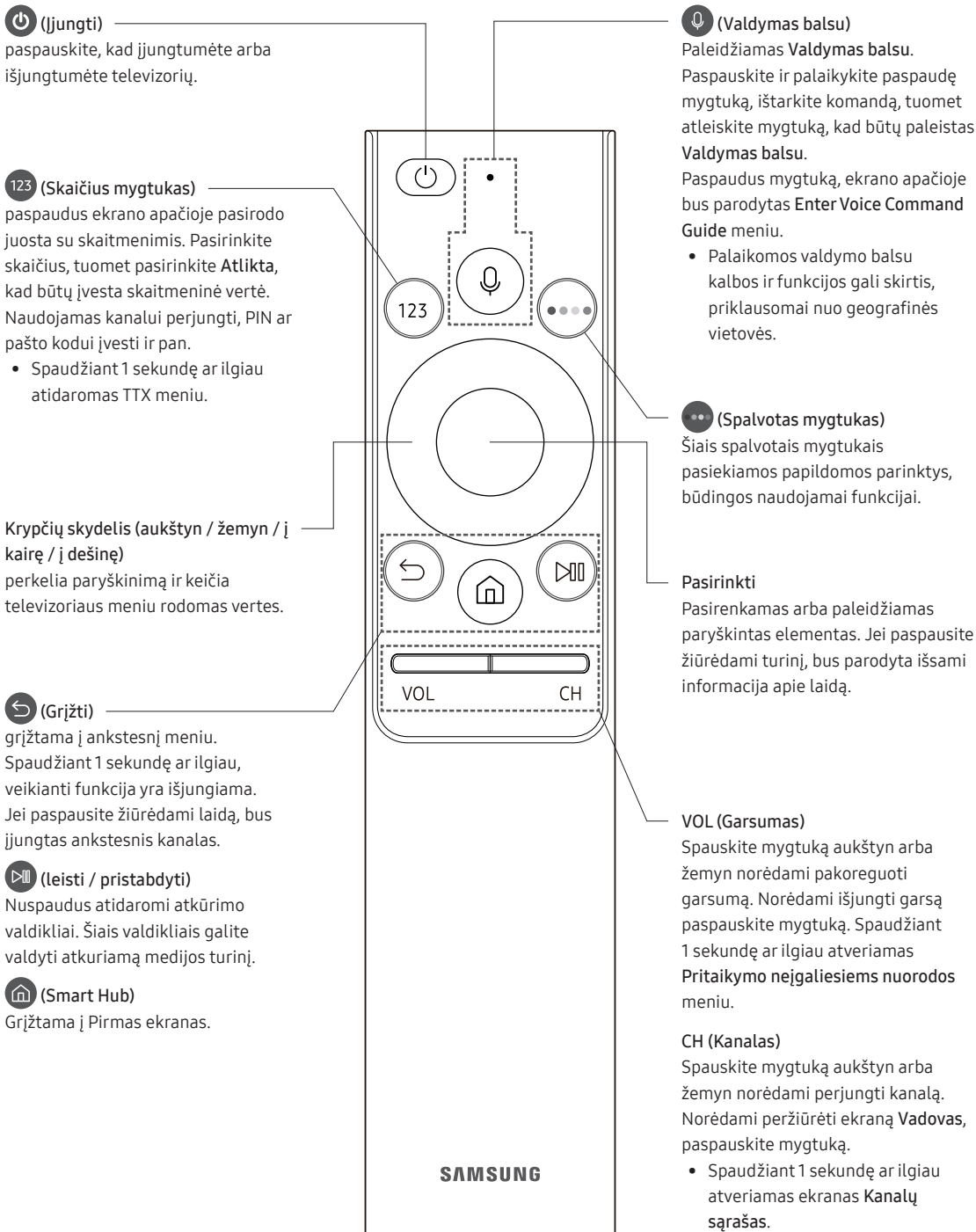

Apie Išmanusis „Samsung“ nuotolinio valdymo pultas mygtukus

- Išmanusis „Samsung“ nuotolinio valdymo pultas išvaizda, mygtukai ir funkcijos gali skirtis. Tai priklauso nuo modelio.

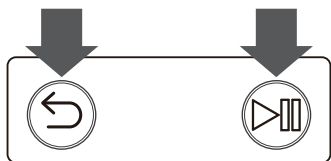

Televizoriaus susiejimas su Išmanusis „Samsung“ nuotolinio valdymo pultas



Įjungus televizorių pirmą kartą, „Išmanusis „Samsung“ nuotolinio valdymo pultas“ automatiškai susiejamas su televizoriumi. Jei Išmanusis „Samsung“ nuotolinio valdymo pultas nesusiejamas su televizoriumi automatiškai, nukreipkite jį į televizoriaus nuotolinio valdymo pulto jutiklį, tada vienu metu paspauskite mygtukus, o jie paveikslėlyje kairėje pusėje pažymėti  ir , ir palaikykite juos paspaudę bent 3 sekundes.

Baterijų įdėjimas į Išmanusis „Samsung“ nuotolinio valdymo pultas

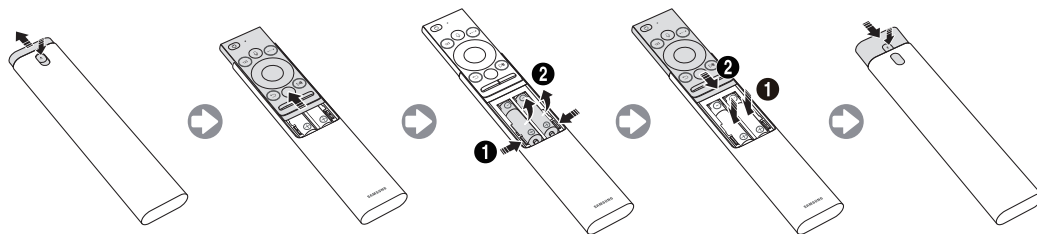

1. Paspauskite mygtuką ▲ Išmanusis „Samsung“ nuotolinio valdymo pultas galinės dalies viršuje. Korpuso dangtelis šiek tiek atsiskirs nuo korpuso.
 2. Apverskite nuotolinio valdymo pultą, tuomet pastumkite nuotolinio valdymo pulto korpusą į viršų, kad būtų atidarytas baterijų skyrius.
 3. Jei nuotolinio valdymo pulte įstatytos baterijos, paspauskite mygtukus ► ir ◀ abiejose baterijų skyrelio pusėse, kad jas išimtumėte.
 4. Įdėkite dvi naujas baterijas (1,5 V, AAA tipo) į baterijų skyrių. Įsitikinkite, kad jų poliai (+, -) nukreipti teisinga kryptimi. Baigę pastumkite nuotolinio valdymo pulto korpusą, kol jis atsiders praktiškai pradinėje padėtyje.
 5. Apverskite nuotolinio valdymo pultą, paspauskite ir palaikykite paspaudę mygtuką ▲ apatinės dalies viršuje, tuomet pastumkite nuotolinio valdymo pulto korpusą atgal į jo pirminę vietą.
- Rekomenduojama naudoti ilgiau tarnaujančias šarmines baterijas.

04 Pradinės sąrankos paleidimas

Ijungus televizorių pirmą kartą, iškart pradeda pradinę sąranką. Pradinė sąranka leidžia vienu metu konfigūruoti pagrindinius televizoriaus nustatymus, pvz., transliacijos priėmimą, kanalų paiešką ar tinklo ryšį.

- Išorinius įrenginius būtina prijunkite prieš pradinei sąrankai prasidedant.
- Norint naudotis išmaniosiomis televizoriaus funkcijomis, televizorius turi būti prijungtas prie interneto.
- Esant ryšiui tarp televizoriaus ir mobiliųjų įrenginių, galimas laikinas triukšmas.
- SmartThings programėlę galima naudoti mobiliuosiuose įrenginiuose su „Android“ 6.0 arba vėlesne versija ir „iOS“ 10 arba vėlesne versija.
- Norint atlikti inicijavimą per SmartThings programėlę, mobilusis įrenginys turi būti prijungtas prie „Wi-Fi“ tinklo.
- Jei mobiliojo įrenginio SmartThings programėlėje laikinasis pranešimas apie sąranką nepasirodo automatiškai, šį procesą galima atlikti televizorių pridėjus rankiniu būdu per parinktį **Pridėti įrenginį** programėlės SmartThings skydelyje.

Pradinę sąranką taip pat galite paleisti per televizoriaus meniu (🏠 > ⚙️ Nustatymai > Bendra > Pradėti nustatymą).

Laikykitės pradinės sąrankos ekrane pateikiamų instrukcijų ir konfigūruokite pagrindinius televizoriaus nustatymus, kad jie atitiktų jūsų žiūrėjimo aplinką.

TV valdiklis naudojimas

Televizorių galite įjungti televizoriaus apačioje esančiu mygtuku **TV valdiklis**. Tuomet galite naudotis valdymo meniu. **Valdymo meniu** atveriamas paspaudus televizoriaus valdiklio mygtuką, kai televizorius yra įjungtas. Daugiau informacijos apie valdiklio naudojimą pateikiama toliau esančiame paveikslėlyje.

- Ekranas gali atrodyti tamsesnis tuo atveju, jei nenuimsite apsauginės plėvelės nuo SAMSUNG logotipo ar televizoriaus apatinės dalies. Nuimkite apsauginę plėvelę.

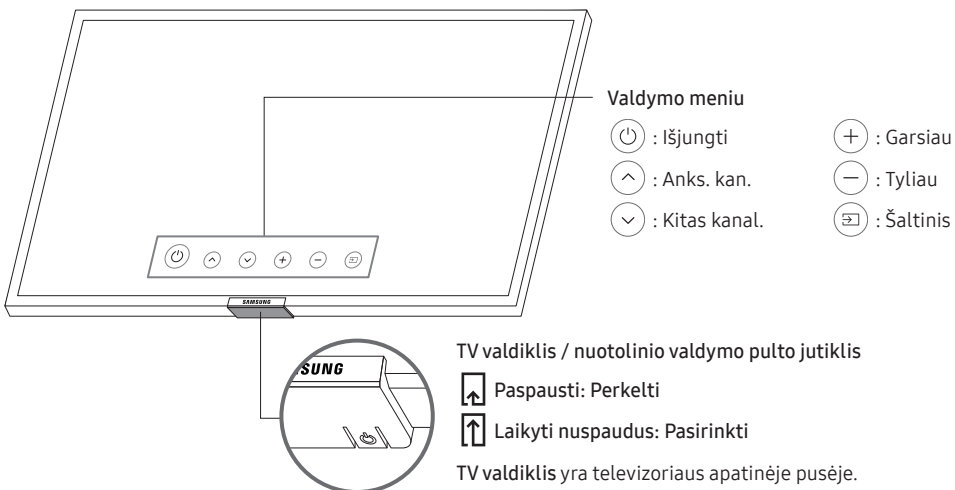

05 Prijungimas prie tinklo

Prijungus televizorių prie tinklo galima naudotis interneto paslaugomis, pvz., Smart Hub, taip pat galima atnaujinti programinę įrangą.

Belaidis tinklo ryšys

Televizorius prie interneto prijungiamas naudojant įprastą maršruto parinktuvą arba modemą.



Laidinis tinklo ryšys

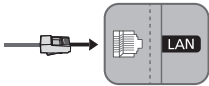

Prijunkite televizorių prie tinklo LAN laidu.

- Televizorius nepalaiko 10 Mbps ar mažesnio tinklo greičio.
- Jungčiai naudokite „Cat 7“ (*STP tipo) laidą.
* Shielded Twist Pair

06 Trikčių šalinimas ir techninė priežiūra

Trikčių šalinimas

Jei atrodo, kad televizorius sugedo, iš pradžių peržiūrėkite šį galimų problemų ir sprendimų sąrašą. Taip pat galite peržiūrėti el. vadovo skyrių apie trikčių šalinimą. Jei netinka nė vienas trikčių šalinimo patarimas, apsilankykite svetainėje www.samsung.com, tada spustelėkite „Palaikymas“ arba susisiekite su vienu iš paskutiniame puslapyje nurodytų pagalbos centrų.

- Šį TFT LED ekraną sudaro subpikseliai, kuriems sukurti reikia sudėtingos technologijos. Tačiau ekrane gali būti ir keletas šviesių ar tamsių pikselių. Šie pikseliai neturi įtakos gaminio veikimui.
- Kad palaikytumėte kuo geresnę televizoriaus būklę, naujinkite jo programinę įrangą. Naudokite televizoriaus meniu funkcijas **Atnaujinti dabar** arba **Automatinis naujinimas** (🏠 > ⚙️ Nustatymai > Pagalba > Programinės įrangos naujins > Atnaujinti dabar arba Automatinis naujinimas).

Neįsijungia televizorius.

- Patikrinkite, ar kintamosios srovės maitinimo laidas tvirtai įjungtas į televizorių ir sieninį elektros lizdą.
- Įsitinkite, kad sieninis lizdas veikia, o maitinimo indikatorius televizoriaus apačioje nepertraukiamai šviečia raudona spalva.
- Pamėginkite paspausti televizoriaus maitinimo mygtuką (⏻), esantį televizoriaus apačioje, ir patikrinti, ar triktis nesusijusi su nuotolinio valdymo pultu. Jei televizorius įsijungia, skaitykite problemos „Nuotolinio valdymo pultas neveikia“ aprašymą.

Iš išorinio įrenginio nėra nuotraukų / vaizdo / garso arba nuotraukos / vaizdas / garsas yra iškraipytas, arba televizoriuje rodoma „Silpnas arba nėra signalo“, arba televizorius negali rasti kanalo.

- Įsitinkite, kad tinkamai prisijungta prie įrenginio ir kad tinkamai įstatyti visi laidai.
- Atjunkite ir vėl prijunkite visus prie televizoriaus ir išorinių įrenginių prijungtus laidus. Jei turite, pabandykite prijungti kitus laidus.
- Patvirtinkite, kad įvesties šaltinis pasirinktas tinkamai (🏠 > Šaltinis).
- Atlikite televizoriaus vidinę diagnostiką ir nustatykite, ar problemą sukėlė televizorius ar įrenginys (🏠 > ⚙️ Nustatymai > Pagalba > Saviagnostika > Pradėti vaizdo patikrą arba Pradėti garso patikrą).
- Jei bandymo rezultatai yra normalūs, iš naujo paleiskite prijungtus įrenginius ištraukdami kiekvieno iš jų maitinimo laidą ir prijungdami juos iš naujo. Jei nepavyksta išspręsti problemos, žr. prijungto įrenginio naudotojo vadovo skyrių apie prijungimą.
- Jei nenaudojate kabelinės televizijos arba palydovinės televizijos priedėlio, o jūsų televizorius gauna signalus iš antenos arba sieninės kabelinės jungties, paleiskite **Automatinis derinimas**, kad televizorius ieškotų kanalų (🏠 > ⚙️ Nustatymai > Transliacija > (Automatinio derinimo nustatymai) > Automatinis derinimas).
 - **Automatinio derinimo nustatymai** gali būti nerodomi, priklausomai nuo modelio ir geografinės vietovės.
 - Jei naudojate kabelinės televizijos arba palydovinės televizijos priedėlį, informacijos ieškokite kabelinės televizijos arba palydovinės televizijos priedėlio naudotojo vadove.

Neveikia „CI+“.

- Jūsų „Samsung“ televizorius atitinka „CI+ 1.4“ standartus.
- Jei „CI+“ bendrosios sąsajos modulis yra nesuderinamas su šiuo prietaisu, išimkite modulį ir kreipkitės pagalbos į „CI+“ operatorių.

Nuotolinio valdymo pultas neveikia.

- Patikrinkite, ar jums paspaudus nuotolinio valdymo pulto maitinimo mygtuką mirksi maitinimo indikatorius televizoriaus apačioje. Jei nemirksi, pakeiskite nuotolinio valdymo pulto baterijas.
- Įsitinkite, kad baterijos įdėtos tinkamai suderinus poliškumą (+/-).
- Bandykite nukreipti nuotolinio valdymo pultą tiesiai į televizorių 1,5–1,8 m atstumu.
- Jei su televizoriumi gavote išmanusis „Samsung“ nuotolinio valdymo pultas („Bluetooth“ pultą), nepamirškite susieti jį su televizoriumi.

Kabelinės televizijos arba palydovinės televizijos priedėlio nuotolinio valdymo pultu nepavyksta įjungti ar išjungti televizoriaus ar reguliuoti garso.

- Suprogramuokite kabelinės televizijos arba palydovinės televizijos priedėlio nuotolinio valdymo pultą taip, kad juo būtų galima valdyti televizorių. „Samsung“ televizoriaus kodą rasite kabelinės televizijos arba palydovinės televizijos priedėlio naudotojo vadove.

Po 5 minučių išsijungia televizoriaus nuostatos.

- Televizorius veikia režimu **Mažmeninės prekybos režimas**. Pakeiskite **Naudojimo režimas** meniu **Bendra** į **Namų režimas** (🏠 > ⚙️ Nustatymai > Bendra > Sistemos tvarkytuvė > Naudojimo režimas > Namų režimas).



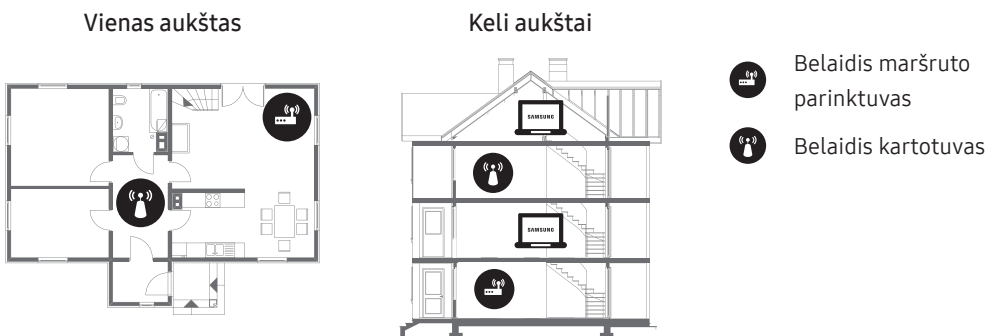

Su pertrūkiais veikiantis „Wi-Fi“

- Įsitinkite, kad televizoriuje yra tinklo ryšys (🏠 > ⚙️ Nustatymai > Bendra > Tinklas > Tinklo būseną).
- Įsitinkite, kad teisingai įvestas belaidžio ryšio slaptažodis.
- Patikrinkite atstumą tarp televizoriaus ir modemo / maršrutizatoriaus. Atstumas neturi viršyti 15,2 m.
- Sumažinkite trikdžius nenaudodami belaidžių įrenginių arba juos išjungdami. Taip pat patikrinkite, ar tarp televizoriaus ir modemo / maršruto parinktuvo nėra kliūčių. („Wi-Fi“ stiprumą gali susilpninti prietaisai, mobilieji telefonai, akmens sienos / židiniai ir pan.)



- Kreipkitės į savo interneto paslaugų teikėją ir paprašykite perkrauti jūsų tinklo grandinę, kad būtų perregistruoti jūsų naujo modemo / maršruto parinktuvo ir televizoriaus MAC adresai.

Problemos dėl vaizdo programėlių („Youtube“ ir pan.)

- DNS pakeiskite į 8.8.8.8. Pasirinkite  >  Nustatymai > Bendra > Tinklas > Tinklo būseną > IP nuost. > DNS nuostata > Įvesti rankiniu būdu > DNS serveris > įveskite 8.8.8.8 > Gerai.
- Nustatykite iš naujo pasirinkdami  >  Nustatymai > Pagalba > Savidiagnostika > Nustatyti „Smart Hub“ iš naujo.



Kas yra nuotolinė pagalba?

„Samsung“ nuotolinės pagalbos paslauga užtikrina jums asmeninę pagalbą, kurią teikdamas „Samsung“ technikas gali nuotoliniu būdu atlikti šiuos veiksmus:

- Nustatyti jūsų televizoriaus problemą
- Parinkti televizoriaus nuostatas pagal jūsų poreikius
- Atkurti jūsų televizoriaus gamyklines nuostatas
- Įdiegti rekomenduojamus programinės aparatinės įrangos naujinius



Kaip veikia palaikymas nuotoliniu būdu?

Jūs galite lengvai gauti su jūsų televizoriumi susijusią „Samsung“ nuotolinės pagalbos paslaugą:

1. Paskambinkite į „Samsung“ centrą ir paprašykite nuotolinės pagalbos.
2. Atverkite savo televizoriaus meniu ir eikite į skyrių **Pagalba**. ( >  Nustatymai > Pagalba)
3. Pasirinkite **Nuotolinis valdymas**, tada perskaitykite ir sutikite su paslaugų sutartimi. Pasirodžius PIN kodo ekranui, pateikite PIN numerį specialistui.
4. Tada specialistas galės prisijungti prie jūsų televizoriaus.

Ekonominis jutiklis ir ekrano skaistis



Ekonominis jutiklis automatiškai nustato televizoriaus ekrano skaistį: jis matuoja šviesos lygį kambaryje ir automatiškai nustato tinkamiausią televizoriaus ekrano skaistį, kad sumažintų elektros energijos sąnaudas. Jeigu norite jį išjungti, eikite į  >  Nustatymai > Bendra > **Ekonomiškas sprendimas** > **Aplinkos šviesos aptikimas**.

- Jeigu žiūrint televizorių tamsioje aplinkoje ekranas yra per tamsus, taip gali būti dėl funkcijos **Aplinkos šviesos aptikimas**.
- Ekonominis jutiklis yra televizoriaus apatinėje dalyje. Neuždenkite jutiklio daiktu. Dėl to gali sumažėti ekrano skaistis.

Televizoriaus priežiūra

- Jeigu ant televizoriaus ekrano buvo užklijuotas lipdukas, nuėmus lipduką, ant ekrano gali likti nešvarumų. Nuvalykite nešvarumus, prieš žiūrėdami televizorių.
- Valydami galite subraižyti išorinį televizoriaus paviršių ar ekraną. Kad nesubraižytumėte, išorinį gaminio paviršių ir ekraną būtinai šluostykite švelnia šluoste.
- Nepurškite ant televizoriaus vandens ar kitų skysčių. Dėl sąlyčio su bet kokiais skysčiais gaminys gali sugesti, taip pat gali kilti gaisro ar elektros smūgio pavojus.
- Norėdami nuvalyti ekraną, išjunkite televizorių ir dėmes bei pirštų antspaudus nuo skydelio švelniai nuvalykite mikropluošto šluoste. Televizoriaus korpusą ar skydelį valykite vandeniu suvilgyta mikropluošto šluoste. Tuomet sausa šluoste pašalinkite drėgmę. Valydami stipriai nespauskite skydelio paviršiaus, nes galite jį sugadinti. Nenaudokite degių skysčių (pvz., benzono, skiediklio ir pan.) ar valiklių. Jei yra įsisenėjusių dėmių, papurškite nedidelį kiekį ekrano valiklio ant mikropluošto audinio, tada audiniu nušluostykite dėmes.

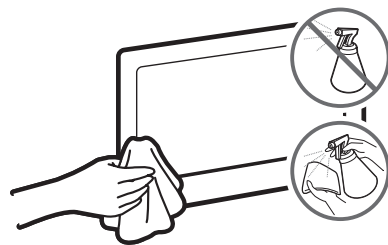

07 Techniniai parametrai ir kita informacija

Specifikacijos

Modelio pavadinimas	UE43NU7442 / UE43NU7452 / UE43NU7472	UE50NU7442 / UE50NU7452 / UE50NU7472
Ekrano skyra	3840 x 2160	3840 x 2160
Ekrano dydis Matuojant įstrižai	43 coliai 108 cm	50 coliai 125 cm
Garsas (išvestis)	20 W	20 W
Matmenys (plotis x aukštis x storis) Korpusas Su stovu	970,2 x 563,2 x 58,8 mm 970,2 x 648,0 x 331,8 mm	1124,8 x 650,2 x 59,7 mm 1124,8 x 735,8 x 336,2 mm
Svoris Be stovo Su stovu	9,5 kg 12,1 kg	13,8 kg 16,5 kg
Modelio pavadinimas	UE55NU7442 / UE55NU7452 / UE55NU7472	UE65NU7442 / UE65NU7452 / UE65NU7472
Ekrano skyra	3840 x 2160	3840 x 2160
Ekrano dydis Matuojant įstrižai	55 coliai 138 cm	65 coliai 163 cm
Garsas (išvestis)	20 W	20 W
Matmenys (plotis x aukštis x storis) Korpusas Su stovu	1238,6 x 714,2 x 59,3 mm 1238,6 x 800,0 x 350,1 mm	1457,5 x 837,3 x 59,7 mm 1457,5 x 922,8 x 378,0 mm
Svoris Be stovo Su stovu	17,2 kg 19,7 kg	25,1 kg 28,0 kg

Aplinkos apsaugos gairės

Veikimo temperatūra	10–40 °C (50–104 °F)
Veikimo drėgnis	10–80 proc., be kondensacijos
Laikymo temperatūra	-20–45 °C (-4–113 °F)
Laikymo drėgnis	5–95 proc., be kondensacijos

- Dizainas ir techniniai parametrai gali būti keičiami iš anksto apie tai neįspėjus.
- Jei norite daugiau sužinoti apie energijos tiekimą ir suvartojimą, žiūrėkite gaminio etiketę.
- Įprastai suvartojamos energijos kiekis nustatomas pagal IEC 62087 standartą.
- Gaminio etiketę galite rasti televizoriaus galinėje dalyje. (Kai kuriuose modeliuose gaminio etiketę rasite lizdo dangtelio vidinėje pusėje.)

Elektros energijos sąnaudų mažinimas

Išjungus televizorių, jis veikia budėjimo veikseną ir toliau sunaudoja nedidelį kiekį elektros energijos. Jeigu ketinate ilgai nenaudoti televizoriaus, atjunkite jį nuo maitinimo tinklo, kad elektros energija nebūtų eikvojama be reikalo.

Licencijos

 DOLBY AUDIO™

POWERED BY
QUICKSET®

 rovi guide

 HEVC Advance™
Covered by Patents at patentlist.hevcadvance.com

 HDMI™
HIGH-DEFINITION MULTIMEDIA INTERFACE

The terms HDMI and HDMI High-Definition Multimedia Interface, and the HDMI Logo are trademarks or registered trademarks of HDMI Licensing LLC in the United States and other countries.

Rekomendacija (tik ES)



„Samsung Electronics“ pareiškia, kad ši įranga atitinka direktyvą 2014/53/ES.

Visas ES atitikties deklaracijos tekstas pateiktas šiuo adresu: <http://www.samsung.com>. Eikite į „Palaikymas“ >

„Ieškoti pagalbos“ ir įveskite modelio pavadinimą.

Šį gaminį galima naudoti visose ES šalyse.

Šios įrangos 5 GHz WLAN („Wi-Fi“) funkcija veikia tik patalpose.

BT didžiausia siųstuvo galia: 100 mW esant 2,4–2,4835 GHz dažnių diapazonui

„Wi-Fi“ didžiausia siųstuvo galia: 100 mW esant 2,4–2,4835 GHz, 5,15–5,35 GHz & 5,47–5,725 GHz dažnių diapazonams



Kaip tinkamai utilizuoti šį gaminį (elektros & ir elektroninės įrangos atliekas)

(Taikoma šalyse, kuriose įdiegtos atskiros surinkimo sistemos.)

Šis ant gaminio, priedų ar literatūroje pateikiamas žymuo nurodo, kad pasibaigus gaminio ir elektroninių jo priedų (pvz., kroviklio, ausinių, USB laido) tinkamumo naudoti laikui nederėtų jų išmesti su kitomis buitinėmis atliekomis. Siekdami išvengti dėl nekontroliuojamo atliekų šalinimo galimos žalos aplinkai arba žmonių sveikatai ir skatindami antrinių žaliavų panaudojimą aplinkai tausoti, atskirkite juos nuo kitų rūšių atliekų ir atiduokite perdirbti.

Informacijos, kur ir kaip pristatyti šį gaminį, kad jis, tausojant aplinką, būtų perdirbtas, buitiniai vartotojai turėtų kreiptis į parduotuvę, kurioje jį įsigijo, arba į vietos valdžios įstaigą.

Komerciniai naudotojai turėtų kreiptis į savo tiekėją ir peržiūrėti bendrąsias pirkimo sutarties sąlygas. Šio gaminio ir elektroninių jo priedų negalima dėti su išmestomis šalinti komercinėmis atliekomis.



Kaip tinkamai utilizuoti šio gaminio baterijas

(Taikoma šalyse, kuriose įdiegtos atskiros surinkimo sistemos.)

Šis žymuo, pateikiamas ant baterijos, instrukcijoje arba ant pakuotės, nurodo, kad pasibaigus baterijų tinkamumo naudoti laikui nederėtų jų išmesti su kitomis buitinėmis atliekomis. Jei pažymėta, cheminių medžiagų simboliai Hg, Cd ar Pb reiškia, kad baterijoje esantis gyvsidabris, kadmio ar švino kiekis viršija lygį, nurodytą EB direktyvoje 2006/66. Jei baterija pašalinama netinkamai, šios medžiagos gali pakenkti žmonių sveikatai ar aplinkai.

Siekdami apsaugoti gamtinius išteklius ir skatinti pakartotinį medžiagų panaudojimą, atskirkite maitinimo elementus nuo kitų rūšių atliekų ir atiduokite juos perdirbti į vietinį nemokamo maitinimo elementų surinkimo punktą.

Daugiau informacijos apie „Samsung“ aplinkosauginius įsipareigojimus ir prievoles, kylančias iš tam tikrų gaminių reglamentavimo, pvz., REACH, EEĀ ar baterijų, rasite svetainėje http://www.samsung.com/uk/aboutsamsung/samsungelectronics/corporatecitizenship/data_corner.html

ĮSPĖJIMAS. JEIGU NORITE APSISAUGOTI NUO UGNIES PLITIMO, ŽVAKES ARBA KITUS ATVIROS LIEPSNOS ŠALTINIUS VISADA LAIKYKITE ATOKIAU NUO TELEVIZORIAUS.





Šis puslapis specialiai
paliktas tuščias.

Enne selle kasutusjuhendi lugemist

Selle teleriga on kaasas käesolev kasutusjuhend ja integreeritud e-Manual.

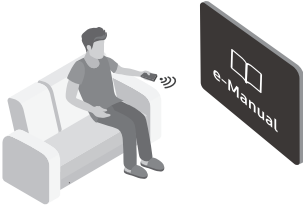

Enne selle kasutusjuhendi lugemist vaadake üle järgmine.

	Kasutusjuhend	Lugege see kaasasolev kasutusjuhend läbi, et saada teavet toote ohutuse, paigalduse, lisatarvikute, algseadistuse ja tehniliste andmete kohta.
	e-Manual	Lisateavet selle teleri kohta lugege tootesse integreeritud e-Manualist. <ul style="list-style-type: none">e-Manuali saab avada järgmiselt:  >  Seaded > Tugi > Ava e-Manual



Veebisaidilt saate kasutusjuhendi alla laadida ja vaadata selle sisu arvutis või mobiilsideseadmes.

Tutvumine e-Manuali abifunktsioonidega

- Mõnele menüükuvale ei pääse e-Manuali kaudu juurde.







	Otsi	Valige otsingutulemuste loendist üksus, et kuvada vastav leht.
A-Z	Indeks	Saate valida märksõna, et liikuda vastavale lehele. <ul style="list-style-type: none">Menüüsid ei pruugita olenevalt geograafilisest piirkonnast kuvada.
	Hiljuti vaadatud	Saate valida teema hiljuti vaadatud teemade loendist.

Tutvumine e-Manuali teemalehtedel esinevate nuppude funktsioonidega

	Proovige	Pääsete juurde seotud menüü-üksusele ja saate funktsiooni kohe proovida.
	Link	Pääsete kohe juurde allajoonitud teemale, millele on viidatud e-Manuali lehel.

Hoiatus! Olulised ohutussuunised

Lugege enne teleri kasutamist ohutussuuniseid.

HOIATUS			
ELEKTRILÖÖGIOHT.ÄRGE AVAGE.			II klassi toode: selle sümboliga tähistatud toode ei nõua ohutuks ühendamiseks elektrimaandust.
ETTEVAATUST! ELEKTRILÖÖGI OHU VÄHENDAMISEKS ÄRGE EEMALDAGE KATET (EGA TAGUMIST KATET). SEADE EI SISALDA KASUTAJA POOLT HOOLDATAVAID/ REMONDITAVAJAID OSI. JÄTKE KÕIK HOOLDUS- JA REMONDITÖÖD VOLITATUD SPETSIALISTIDE HOOLEKS.			Vahelduvvoolupinge: selle sümboliga tähistatud nimipinge on vahelduvvoolupinge.
	See sümbol tähendab, et seade sisaldab kõrgepinge all olevaid osi. Toote mis tahes seosmiste osade puudutamine on ohtlik.		Alalisvoolupinge: selle sümboliga tähistatud nimipinge on alalisvoolupinge.
	See sümbol tähendab, et seadmega on kaasas selle kasutamist ja hooldamist puudutav oluline dokumentatsioon.		Ettevaatust, vaadake kasutusjuhendit: see sümbol annab teada, et kasutaja peab täpsemat ohutusteavet vaatama kasutusjuhendist.

- Korpuses ja tagaküljel või alaosas olevad pilud ja avad tagavad seadme jaoks vajaliku ventilatsiooni. Seadme töökindluse tagamiseks ja selle ülekuumenemise vältimiseks ei tohi neid pilusid ja avasid mingil juhul blokeerida ega kinni katta.
 - Ärge paigutage seadet kitsasse kohta, näiteks raamatriiulisse või sektsioonkappi, kui seal puudub piisav õhuringlus.
 - Ärge paigutage seadet radiaatori ega soojussalvesti lähedusse või kohale ega otsese päikesevalguse kätte.
 - Ärge pange seadmele vett sisaldavaid nõusid (vaasid jne). See põhjustab tule- ja elektrilöögiohtu.
- Vältige seadme jäämist vihma kätte või sattumist vee lähedale (vann, kraanikauss, pesukaus, märg kelder, bassein jne). Kui seade saab märjaks, eemaldage see vooluvõrgust ja pöörduge kohe volitatud edasimüüja poole.
- Selle seadme kasutamiseks on vaja patareisid. Teie elukohas võivad kehtida patareide keskkonnasõbralikku kasutuselt kõrvaldamist puudutavad määrused. Utiliseerimist ja taaskasutamist puudutava teabe saamiseks pöörduge kohalike ametivõimude poole.
- Ärge koormake pistikupesi, pikendusjuhtmeid ega adaptoreid üle, kuna see võib põhjustada tule- või elektrilöögiohtu.
- Toitejuhtmed tuleb paigutada nii, et neist ei käidaks üle ja need ei jääks teiste esemete vahele ega alla. Pöörake erilist tähelepanu juhtme pistikupoolsele otsale ja kohale, kus see väljub seadmest.
- Kui seade jäetakse järelevalveta ja seda ei kasutata pika aja vältel või seadme kaitsmiseks äikese eest eemaldage see vooluvõrgust ning ühendage antenn või kaablisüsteem lahti. See hoiab ära seadmele äikesest ja pingekõikumisest tekkida võivad kahjustused.

- Enne vahelduvvoolujuhtme ühendamist alalisvooluadapteri pessa veenduge, et kohalik vooluvarustus vastaks alalisvooluadapteri nõutavale sisendpingele.
 - Ärge sisestage seadme avadesse metallesemeid. See võib põhjustada elektrilöögiohtu.
 - Elektrilöögi vältimiseks ärge puudutage seadme sisemust. Seadet võib avada ainult kvalifitseeritud tehnik.
 - Toitejuhtme pistikupesast ühendamisel lükake see kindlasti lõpuni sisse. Toitejuhtme eemaldamisel seinakontaktist hoidke alati kinni pistikust. Ärge eemaldage seda kunagi juhtmest tõmmates. Ärge puudutage toitejuhet märgade kätega.
 - Kui seadme töös esineb tõrkeid, eriti kui kuulete veidraid hääli või tunnete imelikku lõhna, eemaldage seade kohe vooluvõrgust ja pöörduge volitatud edasimüüja või teeninduskeskuse poole.
 - Kui teler jääb kasutuseta seisma või lahkute pikemaks ajaks kodust, eemaldage kindlasti toitejuhe pistikupesast (eriti juhul, kui lapsed, vanurid või puudega inimesed jäävad üksinda koju).
 - Kogunenud tolm võib põhjustada sädemete ja kuumuse tekkimist toitejuhtme juures või isolatsiooni kahjustumist, millega võib omakorda kaasneda elektrilööki, lühis või tulekahju.
 - Enne teleri paigaldamist väga tolmusesse, kõrge või madala temperatuuriga, suure õhuniiskusega või keemiliste ainetega saastatud keskkonda või kohtadesse, kus see töötab 24 tundi ööpäevas, nt raudtee- ja lennujaamad, konsulteerige kindlasti Samsungi volitatud teeninduskeskusega. Vastasel juhul võib teler saada tõsisemaid kahjustusi.
 - Kasutage ainult nõuetekohaselt maandatud pistikut ja pistikupesast.
 - Nõuetele mittevastav maandus võib põhjustada elektrilööki või seadme kahjustusi (ainult 1. klassi seade).
 - Seadme täielikult väljalülitamiseks lahutage see seinakontaktist. Selleks, et saaksite seadme vajaduse korral kiiresti vooluvõrgust eemaldada, tuleb tagada, et pistikupesast ja toitepistik oleksid vabalt ligipääsetavad.
 - Hoidke tarvikuid (patareid jms) lastele kättesaamatus kohas.
 - Seadet ei tohi maha pillata ega painutada. Kui seade on saanud kahjustada, eemaldage toitejuhe vooluvõrgust ja pöörduge Samsungi teeninduskeskuse poole.
 - Seadme puhastamiseks eemaldage toitejuhe pistikupesast ja pühkige seadet pehme kuiva lapiga. Ärge kasutage kemikaale, nagu vaha, benseen, alkohol, vedeldid, putukatõrjevahend, õhuvärskendaja, määrdeained või puhastusvahendid. Need kemikaalid võivad teleri välimust kahjustada või kustutada seadmele trükitud kujutised.
 - Vältige vedelike tilkumist või pritsimist seadmele.
 - Ärge visake patareisid tulle.
 - Ärge lühistage patareisid, võtke neid osadeks ega laske neil üle kuumeneda.
 - Kaugjuhtimispuuldil kasutatud patareide asendamisel valet tüüpi patareidega võib tekkida plahvatusoht. Vahetage patareid ainult sama tüüpi või samaväärsete patareide vastu.
- * Selles kasutusjuhendis olevad joonised on mõeldud ainult viiteks ja nendel kujutatud võib erineda tegelikust tootest. Toote kujundust ja tehnilisi andmeid võidakse ilma ette teatamata muuta.
- SRÜ riikide keeled (vene, ukraina ja kasahhi keel) ei ole selle seadme puhul saadaval, kuna see on toodetud EL-i piirkonna klientidele.

Sisukord

	Enne selle kasutusjuhendi lugemist	2
	Hoiatus! Olulised ohutussuunised	3
01	Mis on karbis?	
02	Teleri paigaldamine	
	Teleri paigaldamine seinale	7
	Telerile piisava ventilatsiooni tagamine	8
	Teleri kinnitamine aluse külge	8
	Ettevaatusabinõud: Teleri kinnitamine seinale, et vältida ümberkukkumist	9
03	Samsungi nutika kaugjuhtimispuld	
	Teave kaugjuhtimispuldi	
	Samsungi nutika kaugjuhtimispuld nuppude kohta	10
	Teleri sidumine iga	
	Samsungi nutika kaugjuhtimispuld	11
	Patareide paigaldamine	
	Samsungi nutika kaugjuhtimispuld	11
04	Algseadistuse käivitamine	
	TV juhtseadei kasutamine	12
05	Võrguga ühendamine	
	Võrguühendus – traadita	13
	Võrguühendus – traadiga	13
06	Tõrkeotsing ja hooldus	
	Tõrkeotsing	14
	Mis on kaugtugi?	16
	Eco Sensor ja ekraani heledus	16
	Teleri hooldamine	17
07	Tehnilised andmed ja muu teave	
	Tehnilised andmed	18
	Keskkonnaga seotud andmed	18
	Energiakulu vähendamine	19
	Litsentsid	19

01 Mis on karbis?

Kontrollige, kas teie teleriga on kaasas järgmised esemed. Kui mõni ese on puudu, võtke ühendust edasimüüjaga.

- Samsungi nutika kaugjuhtimispuld ja patareid (AAA x 2)
- Kasutusjuhend
- Teleri toitekaabel
- Garantiikaart / normatiivne teave (pole mõnes piirkonnas saadaval)

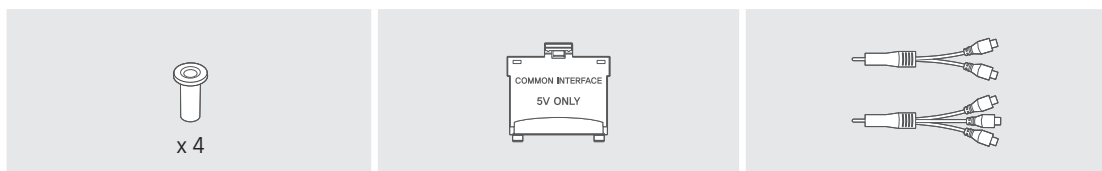

Seinakinnituse adapter

CI CARD-i adapter

COMPONENT IN-i / AV IN-i adapter

- Komponentide värv ja kuju võivad olenevalt mudelist erineda.
- Komplekti mittekuuluvaid kaableid on võimalik eraldi osta.
- Karbi avamisel veenduge, et mõni tarvik ei ole jäänud pakkematerjali taha või vahele.

Haldustasu võetakse järgmistel juhtudel.

(a) Teie soovil saadetakse tehnik välja, aga seadmel ei leita vigu (nt juhul, kui te ei ole lugenud kasutusjuhendit).

(b) Toote seadme remonti, aga sellel ei leita vigu (nt juhul, kui te ei ole lugenud kasutusjuhendit).

Teid teavitatakse haldustasu suurusest enne tehniku visiiti.



Hoiatus! Vale käitlemise korral võib otsene surve ekraani kahjustada. Soovitame tõsta telerit servadest, nagu on joonisel näidatud.



02 Teleri paigaldamine

Teleri paigaldamine seinale



Teleri paigaldamisel seinale järgige täpselt tootja suuniseid. Valesti paigaldamisel võib teler maha libiseda või kukkuda ning põhjustada nii lastele kui ka täiskasvanutele raskeid vigastusi ja telerile tõsiseid kahjustusi.

Seinakinnitusadapteritega mudelite puhul tuleb paigaldada adapter enne seinakinnituskomplekti paigaldamist, nagu on näidatud alloleval joonisel.

- Vaadake Samsungi seinakinnituskomplektiga kaasas olevat paigaldusjuhendit.

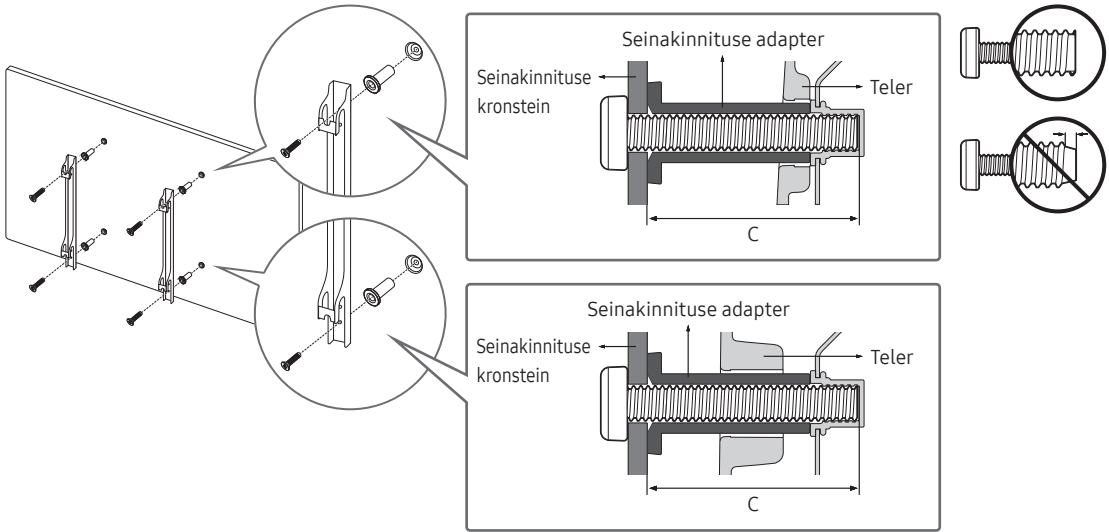

- Samsung Electronics ei vastuta seadmele põhjustatud kahjustuste ega kehavigastuste eest, mis on tekkinud seinakinnitusu paigaldamisel ilma spetsialisti abita.
- Paigaldage seinakinnituskomplekt kindlale seinale, mis on pöranda suhtes täisnurga all. Enne seinakinnitusu paigaldamist mõnele muule pinnale kui kipsplaat võtke lisateabe saamiseks ühendust lähima edasimüüjaga. Teleri paigaldamisel lakke või kaldus seinale võib see kukkuda ja põhjustada raskeid kehavigastusi.
- Seinakinnituskomplektide standardmõõtmed on toodud järgmisel lehel olevas tabelis.
- Kui paigaldate kolmanda osapoole seinakinnitust, vaadake järgmisel lehel oleva tabeli veerust C, mis pikkusega kruvisid võite teleri seinakinnitusu külge paigaldamiseks kasutada.
- Seinakinnituskomplekti paigaldamisel soovitame kinnitada kõik neli VESA kruvi.
- Kui soovite paigaldada seinakinnituskomplekti, mis kinnitatakse ainult kahe ülemise kruvi abil, kasutage kindlasti Samsungi seinakinnituskomplekti, mis sellist paigaldusviisi toetab. (Olenevalt geograafilisest piirkonnast ei pruugi te saada seda tüüpi seinakinnituskomplekti osta.)

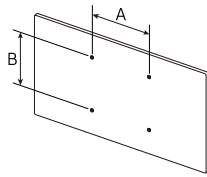
Teleri suurus tollides	VESA kruviaugu andmed (A x B) millimeetrites	C (mm)	Standardkruvi	Kogus	
43-55	200 x 200	43-45	M8	4	
65	400 x 400				



Ärge paigaldage seinakinnituskomplekti, kui teler on sisse lülitatud. See võib põhjustada elektrilöögist tingitud kehavigastuse.

- Ärge kasutage kruvisid, mis on standardmõõtmetest pikemad või ei vasta VESA kruvispetsifikatsioonide standarditele. Liiga pikad kruvid võivad kahjustada teleri sisemust.
- Seinakinnituskomplektide puhul, mille kruvispetsifikatsioonid ei vasta VESA standarditele, võivad kruvipikkused olla olenevalt spetsifikatsioonist erinevad.
- Ärge keerake kruvisid liiga tugevasti kinni. See võib seadet kahjustada või põhjustada selle mahakukkumist ja tekitada seetõttu kehavigastusi. Samsung ei vastuta kirjeldatud õnnetusjuhtumite eest.
- Samsung ei vastuta toote kahjustuste või kehavigastuste eest, mis võivad tekkida juhul, kui kasutatakse VESA standarditele mittevastavat või mittemääratletud seinakinnitust või kui tarbija ei järgi toote paigaldamisel suuniseid.
- Ärge paigaldage telerit suurema kaldega kui 15 kraadi.
- Teleri seinale paigaldamiseks on vaja kaht inimest.

Telerile piisava ventilatsiooni tagamine

Teleri paigaldamisel jätke teleri ja muude objektide (seinte, kapiseinte jms) vahele piisava ventilatsiooni tagamiseks vähemalt 10 cm. Piisava ventilatsiooni mittevõimaldamine võib põhjustada tulekahju või toote sisetemperatuuri tõusust tulenevaid rikkeid.

Kui kasutate teleri paigaldamiseks alust või seinakinnitust, soovitame kasutada ainult Samsung Electronicsi osasid. Kui kasutate mõne teise tootja osasid, võib tulemuseks olla probleem seadmega või vigastused seadme kukkumise tõttu.

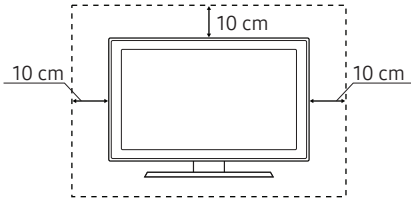
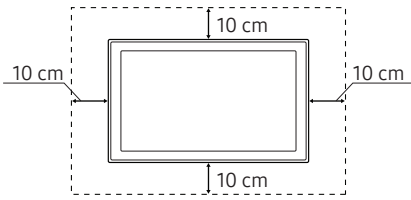
Paigaldamine alusega	Paigaldamine seinakinnitusega
	

Teleri kinnitamine aluse külge

Veenduge, et teil on olemas kõik näidatud tarvikud. Aluse paigaldamisel järgige kindlasti kaasasolevaid paigaldussuuniseid.

Ettevaatusabinõud: Teleri kinnitamine seinale, et vältida ümberkukkumist



Hoiatus! Teleri tõmbamine, lükkamine või selle otsa ronimine võib põhjustada teleri allakukkumise. Eriti oluline on tagada, et lapsed ei ripu teleri otsas ega destabiliseeri seda. See võib põhjustada teleri ümberkukkumise, mis võib tekitada raskeid vigastusi või surma. Järgige kõiki teleri ohutuslehel toodud ettevaatusabinõusid. Täiendava stabiilsuse ja turvalisuse huvides võite osta ja paigaldada allpool kirjeldatud kukkumisvastase seadme.



HOIATUS! Ärge pange telerit kunagi ebastabiilsele pinnale. Teler võib maha kukkuda ja põhjustada raskeid kehavigastusi või surma. Paljud vigastused (eriti laste puhul) on välditavad järgmisi ettevaatusabinõusid rakendades.

- Kasutage teleri tootja soovitatud kappe või aluseid.
- Kasutage ainult sellist mööblit, mis suudab telerit kindlalt toetada.
- Veenduge, et teler ei ulatuks üle toetava mööblieseme serva.
- Ärge pange telerit kõrgetele mööbliesemetele (nt puhvetkapile või raamaturiiulile), kinnitamata nii telerit kui ka mööblieset sobival viisil.
- Ärge pange telerit kangale ega muudele materjalidele, mis võivad olla teleri ja toetava mööblieseme vahel.
- Selgitage lastele ohtusid, mis võivad tekkida, kui nad turnivad mööblil, et telerile või selle juhtnuppudele juurde pääseda.

Kui hoiate alles ja paigutate ümber vana teleri, mille käesoleva uue teleri vastu vahetate, peaksite kasutama vana teleri puhul samu ettevaatusabinõusid.

Teleri kukkumise ennetamine

1. Kinnitage kronsteinikomplekt õigete kruvide abil tugevalt seinale külge. Veenduge, et kruvid oleksid tugevalt seinale külge kinnitatud.
 - Olenevalt seinast võib minna vaja täiendavaid tarvikuid, nt seinankruvid.
2. Kinnitage kronsteinikomplekt õiges suuruses kruvide abil tugevalt teleri külge.
 - Kruvide tehnilisi andmeid vaadake jaotises „Teleri paigaldamine seinale” oleva tabeli standardkruvi veerust.
3. Ühendage teleri külge kinnitatud kronsteinid tugevat nõõri kasutades seinale külge kinnitatud kronsteinidega ja siduge nõõri korralikult kinni.
 - Paigaldage teler seinale lähedale nii, et see ei jää tahapoole kaldu.
 - Ühendage nõõri nii, et seinale külge kinnitatud kronsteinid oleksid teleri külge kinnitatud kronsteinidega samal kõrgusel või neist veidi madalamal.

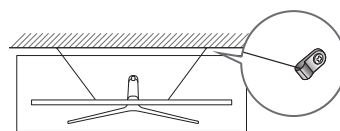
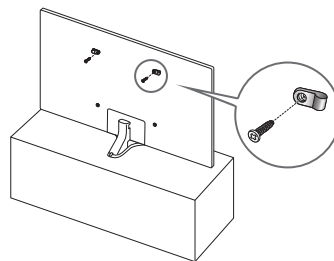

- Toote värv ja kuju võivad mudelist olenevalt erineda.

03 Samsungi nutika kaugjuhtimispuld

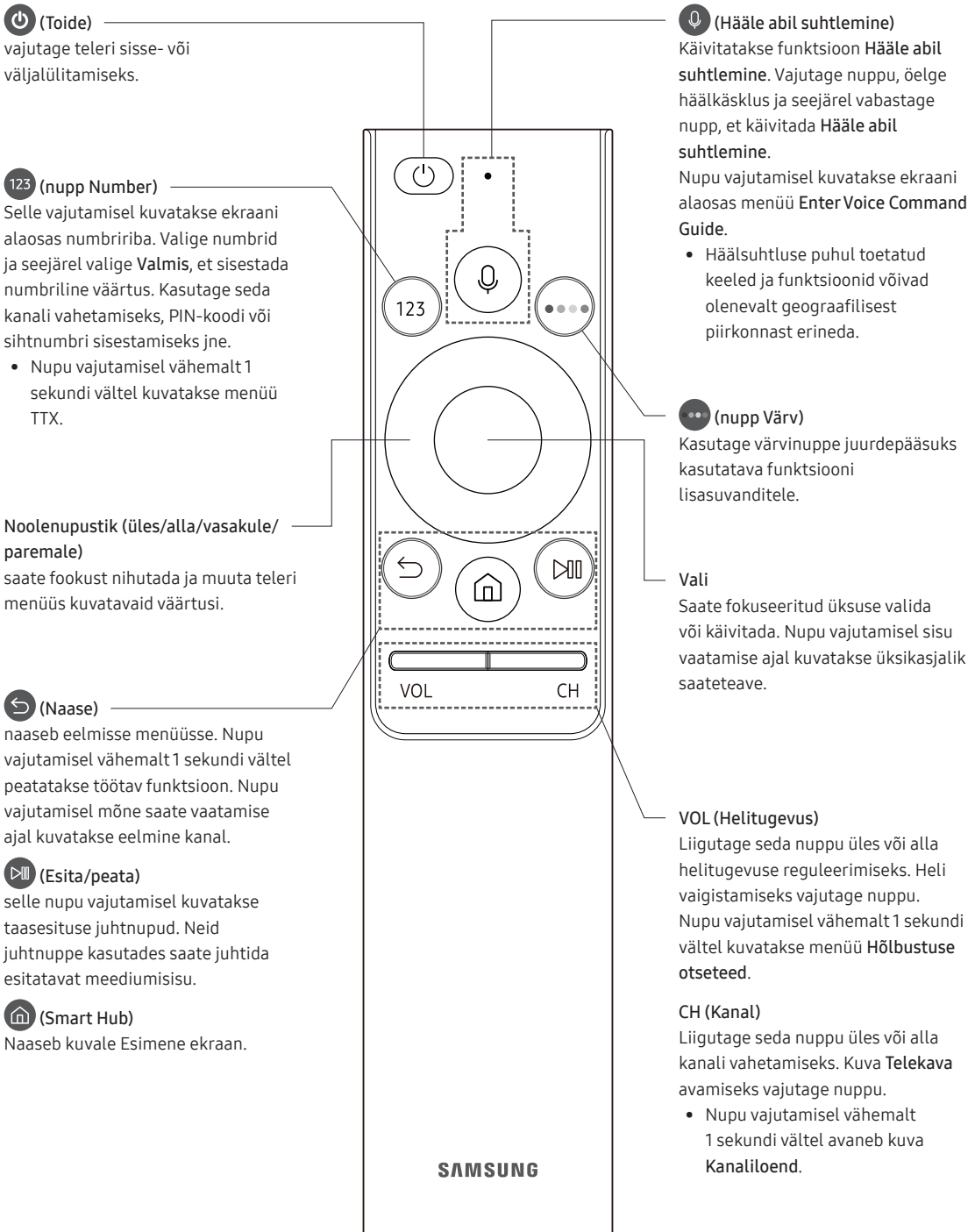

Teave kaugjuhtimispuldi Samsungi nutika kaugjuhtimispuld nuppude kohta

- Kaugjuhtimispuldil Samsungi nutika kaugjuhtimispuld olevad pildid, nupud ja funktsioonid võivad olenevalt mudelist erineda.



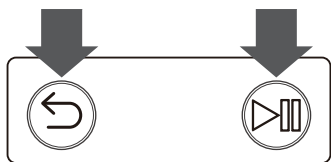



Teleri sidumine iga Samsungi nutika kaugjuhtimispuld

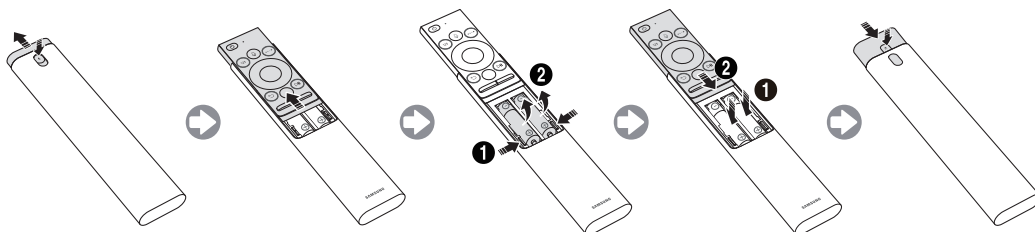

Teleri esmakordsel sisselülitamisel seotakse Samsungi nutika kaugjuhtimispuld automaatselt teleriga. Kui seadet Samsungi nutika kaugjuhtimispuld ei seota teleriga automaatselt, suunake see teleri kaugjuhtimisanduri poole, seejärel vajutage korraga ja hoidke all vähemalt kolm sekundit vasakpoolsel joonisel olevaid nuppe  ja .

Patareide paigaldamine Samsungi nutika kaugjuhtimispuld



1. Vajutage puldi Samsungi nutika kaugjuhtimispuld tagumise külje ülaosas nuppu . Korpus nihkub pisut korpuse kattedest välja.
 2. Keerake kaugjuhtimispuld ümber, seejärel libistage selle korpust ülespoole, kuni näete patareisahtlit.
 3. Kui kaugjuhtimispuld on patareid, vajutage patareipesa mõlemal küljel nuppu  ja , et olemasolevad patareid eemaldada.
 4. Sisestage patareisahtlisse kaks uut patareid (1,5 V, AAA), veendudes, et polaarsused (+, -) on õiged. Kui olete lõpetanud, libistage puldi korpust, kuni see on peaaegu algasendis.
 5. Keerake kaugjuhtimispuld ümber, vajutage pikalt tagumise külje ülaosas nuppu  ja seejärel libistage puldi korpust paika.
- Pikema patareikasutuse tagamiseks on soovitatav kasutada leelispatareisid.

04 Algseadistuse käivitamine

Teleri esmakordsel sisselülitamisel käivitatakse kohe algseadistus. Algseadistus võimaldab konfigureerida korraga teleri kasutamise põhiseadeid, nagu edastuse vastuvõttu, kanalite otsingut ja võrguühendust.

- Enne algseadistuse alustamist tuleb kindlasti ühendada välisseadmed.
- Teleri nutifunktsioonide kasutamiseks peab teler olema Internetiga ühendatud.
- Kui teler suhtleb mobiilseadmetega võib ajutiselt müra esineda.
- Rakendus SmartThings on saadaval mobiilsideseadmetele operatsioonisüsteemiga Android 6.0 või uuemaga ja iOS 10 või uuemaga.
- Lähtestamiseks rakendusega SmartThings pidi mobiilsideseade olema ühendatud Wi-Fi kaudu.
- Kui seadistuse hüpik ei ilmu automaatselt teie mobiilsideseadmes rakenduses SmartThings, jätkake toiminguga pärast teleri lisamist käsitsi kasutades suvandit **Lisa seade** rakenduse SmartThings armatuurlaual.

Algseadistuse saab käivitada ka teleri menüü kaudu (🏠 > ⚙️ Seaded > Üldine > Seadistuse käivitamine). Järgige algseadistuse ekraanil kuvatavaid suuniseid ja konfigureerige teleri põhiseaded teie vaatamiskeskonnale sobivaks.

TV juhtseadei kasutamine

Telerit saab sisse lülitada vajutades nuppu **TV juhtseade**, mis asetseb teleri alumisel küljel, seejärel kasutage juhtimismenüüd. Kui teler on sisse lülitatud, avaneb TV juhtseadme vajutamisel juhtimismenüü **Juhtimismenüü**. Lisateavet selle kasutamise kohta vaadake allolevalt jooniselt.

- Ekraanikuva võib tumeneda, kui SAMSUNG-i logol või teleri alumisel küljel asetsevat kaitsekilet ei ole eemaldatud. Eemaldage kaitsekile.

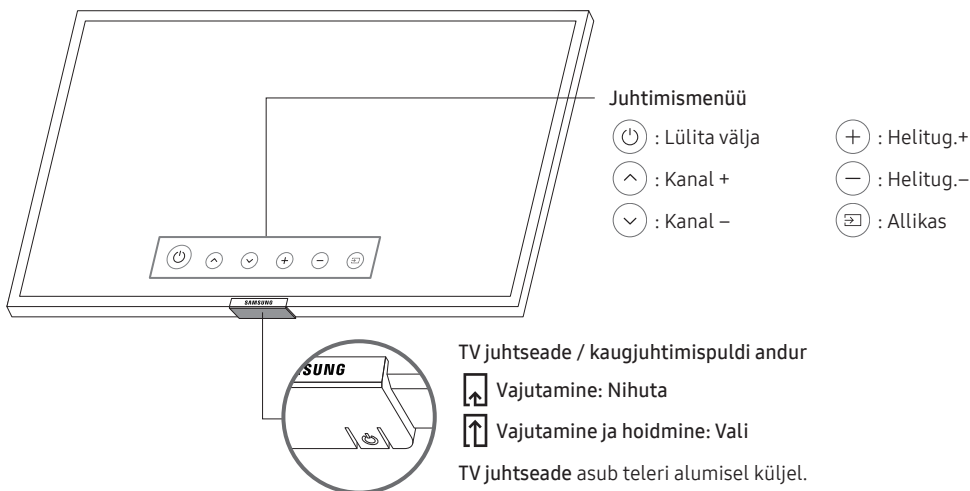

05 Võrguga ühendumine

Teleri ühendumine võrguga võimaldab teil pääseda juurde võrguteenustele, nagu Smart Hub, aga ka tarkvaravärskendustele.

Võrguühendus – traadita

Ühendage teler Internetiga standardse ruuteri või modemi abil.

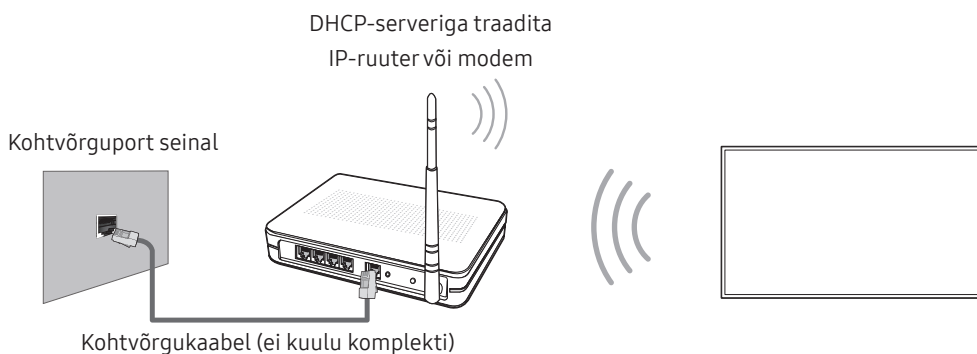

Võrguühendus – traadiga

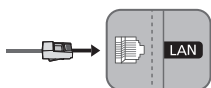

Ühendage teler võrku kohtvõrgukaabli abil.

- Teler ei toeta võrgukiirusi alla 10 Mbit/s (k.a).
- Kasutage ühendamiseks kaablit Cat 7 (*STP-tüüpi).
* Shielded Twist Pair

06 Tõrkeotsing ja hooldus

Tõrkeotsing

Kui teleril esineb probleeme, vaadake kõigepealt võimalike probleemide ja lahenduste loendit. Teine võimalus on vaadata e-Manuali jaotist „Tõrkeotsing”. Kui ükski nendest tõrkeotsingunõuannetest teid ei aita, külastage veebisaiti www.samsung.com ja klõpsake suvandil Support (Tugi) või võtke ühendust kõnekeskusega, mille andmed leiata selle juhendi tagakaanelt.

- See TFT LED-paneel on valmistatud kõrgtehnoloogiliselt toodetud alampikslitest. Sellegipoolest võib ekraanil leiduda mõni hele või tume piksel. Need pikslid ei mõjuta seadme tööd.
- Teleri hea seisukorra tagamiseks täiendage selle tarkvara uusimale versioonile. Kasutage teleri menüüfunktsiooni Värskenda kohe või Automaatne värskendamine (🏠 > ⚙️ Seaded > Tugi > Tarkvaravärskendus > Värskenda kohe või Automaatne värskendamine).

Teler ei lülitu sisse.

- Veenduge, et teleri vooluvõrku ühendamiseks mõeldud toitejuhe oleks nii seinakontakti kui ka teleriga korralikult ühendatud.
- Veenduge, et pistikupesa töötaks ja teleri alumisel küljel olev toite märgutuli põleks punaselt.
- Proovige vajutada toitenuppu (🔌) teleri allosas veendumaks, et viga pole kaugjuhtimispuldil. Kui teler lülitub sisse, vaadake jaotist „Kaugjuhtimispult ei tööta“.

Välisseadmest ei esitata pilti/videot/heli või esitatav pilt/video/heli on moonutatud või teleris kuvatakse kiri „Signaal nõrk/puudub“ või kanalit ei leita.

- Veenduge, et seade oleks õigesti ühendatud ja kõik kaablid oleksid korralikult sisestatud.
- Eemaldage ja ühendage uuesti kõik teleri ja välisseadmete vahelised kaablid. Võimaluse korral proovige uusi kaableid.
- Kontrollige, kas valitud on õige sisendallikas (🏠 > Allikas).
- Tehke teleri enesediagnostika, et selgitada välja, kas viga on teleris või seadmes (🏠 > ⚙️ Seaded > Tugi > Enesetest > Käivita pilditest või Käivita helitest).
- Kui testi tulemused on korras, taaskäivitage ühendatud seadmed, eemaldades nende toitejuhtmed ja ühendades need seejärel uuesti. Probleemi püsimisel vt ühendatud seadme kasutusjuhendist ühendamise suuniseid.
- Kui te ei kasuta kaabel- või satelliitvastuvõtjat ja teie teler võtab antenni või kaabli seinapesa kaudu telesignaale vastu, käivitage Automaathäälestus, et kanaleid otsida (🏠 > ⚙️ Seaded > Edastamine > (Automaathäälestuse seaded) > Automaathäälestus).
 - Olenevalt mudelist või geograafilisest piirkonnast ei pruugita suvandit Automaathäälestuse seaded kuvada.
 - Kui kasutate kaabel- või satelliitvastuvõtjat, vaadake kaabel- või satelliitvastuvõtja juhendit.

CI+ ei tööta.

- Teie Samsungi teler vastab CI+ 1.4 standarditele.
- Kui CI+ ühislüüese moodul ei ühildu selle seadmega, siis eemaldage moodul ja võtke abi saamiseks ühendust CI+ operaatoriga.

Kaugjuhtimispult ei tööta

- Kontrollige, kas teleri alumisel küljel olev toite märgutuli vilgub, kui vajutate kaugjuhtimispuldil toitenuppu. Kui ei vilgu, asendage kaugjuhtimispuldi patareid uutega.
- Veenduge, et patareid oleksid paigaldatud õigesti (puldi ja patareide poolused (+/-) ühtivad).
- Proovige suunata kaugjuhtimispult 1,5–1,8 meetri kauguselt otse teleri poole.
- Kui teleriga oli kaasas Samsungi nutika kaugjuhtimispuld (Bluetooth-kaugjuhtimispult), tuleb see kindlasti teleriga siduda.

Kaabel- või satelliitvastuvõtja kaugjuhtimispult ei lülita telerit sisse või välja ega muuda helitugevust.

- Programmeerige kaabel- või satelliitvastuvõtja kaugjuhtimispult telerit juhtima. Vaadake kaabel- või satelliitvastuvõtja kasutusjuhendist SAMSUNGI teleri koodi.

Teleri seaded kustuvad viie minuti järel.

- Teler on režiimis Jaemüügirežiim. Muutke menüüs Üldine oleva suvandi Kasutusrežiim seadeks Algrežiim (🏠 > ⚙️ Seaded > Üldine > Süsteemihaldur > Kasutusrežiim > Algrežiim).

Vahelduv Wi-Fi

- Veenduge, et teleril oleks võrguühendus (🏠 > ⚙️ Seaded > Üldine > Võrk > Võrgu olek).
- Veenduge, et Wi-Fi parool oleks õigesti sisestatud.
- Kontrollige teleri ja modemi/ruuteri vahelist kaugust. Kaugus ei tohiks olla üle 15,2 m.
- Ärge kasutage traadita seadmeid või lülitage need välja, et vähendada häireid. Lisaks veenduge, et teleri ja modemi/ruuteri vahel ei oleks takistusi. (Wi-Fi tugevust võivad vähendada seadmed, traadita telefonid, kiviseinad/kaminad jne.)

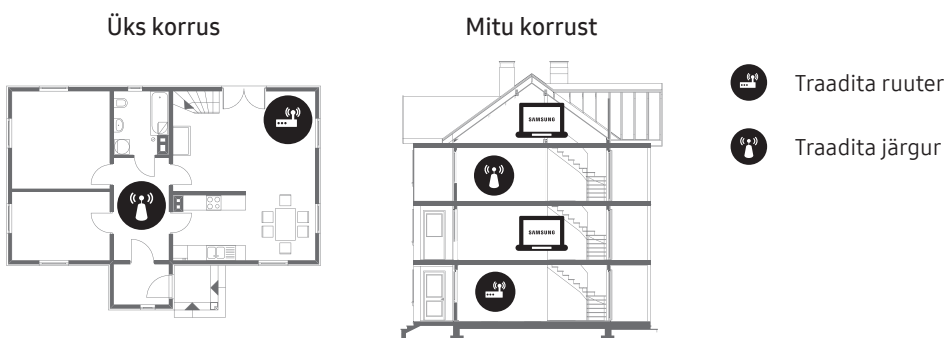

- Võtke ühendust oma Interneti-teenuse pakkujaga ja paluge võrguühendus lähtestada, et teie uue modemi/ruuteri ja teleri MAC-aadressid uuesti registreerida.

Videorakenduse probleemid (YouTube jne)

- Valige DNS-i väärtuseks 8.8.8.8. Valige  >  Seaded > Üldine > Võrk > Võrgu olek > IP seaded > DNS-i seade > Käitsi sisestamine > DNS-server > sisestage 8.8.8.8 > OK.
- Lähtestage, valides  >  Seaded > Tugi > Enesetest > Lähtesta Smart Hub.



Mis on kaugtugi?

Samsungi kaugtöe teenus pakub teile otsetuge Samsungi tehniku vahendusel, kes saab kaugelt:

- teie telerile diagnostikat teha;
- teie eest teleri seadeid reguleerida;
- teie teleris tehaseseaded taastada;
- soovitatud püsivaravärskendusi installida.



Kuidas kaugtugi töötab?

Saate oma telerile hõlpsalt Samsungi kaugtöe teenust taotleda:

1. Helistage Samsungi teeninduskeskusesse ja küsige kaugtuge.
2. Avage teleris menüü ja minge jaotisesse Tugi. ( >  Seaded > Tugi)
3. Valige **Kaughaldus**, seejärel lugege läbi teenuselepingud ja nõustuge nendega. Kui kuvatakse PIN-koodi ekraan, öelge tehnikule oma PIN-kood.
4. Seejärel pääseb tehnik teie telerisse.

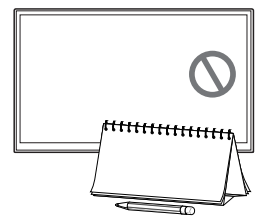
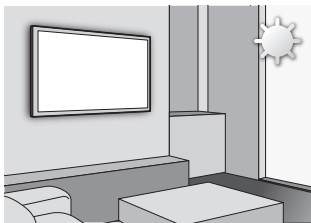
Eco Sensor ja ekraani heledus



Eco Sensor reguleerib automaatselt teleri heledust. See funktsioon mõõdab toas olevat valgust ja optimeerib energiatarbe vähendamiseks automaatselt teleri heledust. Kui soovite selle välja lülitada, valige suvandid  >  Seaded > Üldine > Eco-lahendus > Ümbritseva valguse tuvastamine.

- Kui vaatate telerit pimedas ruumis ja ekraan on liiga tume, võib see olla tingitud funktsioonist **Ümbritseva valguse tuvastamine**.
- Eco Sensor asub teleri alaosas. Ärge blokeeri andurit ühegi esemega. See võib vähendada pildi heledust.

Teleri hooldamine

- Kui teleri ekraanil on kleeps, võivad selle eemaldamisel jääda ekraanile liimijäägid. Puhastage liimijäägid enne teleri kasutamist.
- Teleri välispinnale ja ekraanile võib tekkida puhastamise ajal kriimustusi. Pühkige välispinda ja ekraani kriimustuste vältimiseks ettevaatlikult pehme lapiga.
- Ärge pihustage vett ega muud vedelikku otse telerile. Tootesse sattunud vedelik võib põhjustada rikke, tulekahju või elektrilöögi.
- Ekraani puhastamiseks lülitage teler välja ning pühkige paneelilt mikrokiudlapiga ettevaatlikult kõik plekid ja sõrmejäljed. Puhastage teleri korpust või paneeli kergelt veega niisutatud mikrokiudlapiga. Seejärel kuivatage kuiva lapiga. Puhastamise ajal ei tohi paneelile tugevalt vajutada, kuna see võib paneeli kahjustada. Ärge kasutage tuleohtlikke vedelikke (nt benseen, vedeldi jne) ega puhastusvahendeid. Raskesti eemaldatavate plekkide puhul pihustage mikrokiudlapile veidi puhastusvahendit ja seejärel eemaldage lapiga plekid.

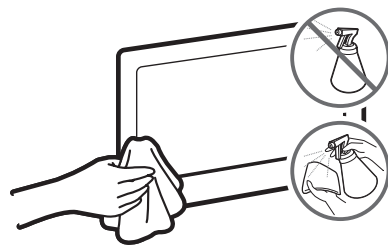

07 Tehnilised andmed ja muu teave

Tehnilised andmed

Mudeli nimi	UE43NU7442 / UE43NU7452 / UE43NU7472	UE50NU7442 / UE50NU7452 / UE50NU7472
Ekraani eraldusvõime	3840 x 2160	3840 x 2160
Ekraani suurus	43 tolli	50 tolli
Mõõdetud diagonaalselt	108 cm	125 cm
Heli (väljundvõimsus)	20 W	20 W
Mõõtmed (L x K x S)		
Korpus	970,2 x 563,2 x 58,8 mm	1124,8 x 650,2 x 59,7 mm
Koos alusega	970,2 x 648,0 x 331,8 mm	1124,8 x 735,8 x 336,2 mm
Kaal		
Ilma alusega	9,5 kg	13,8 kg
Koos alusega	12,1 kg	16,5 kg
Mudeli nimi	UE55NU7442 / UE55NU7452 / UE55NU7472	UE65NU7442 / UE65NU7452 / UE65NU7472
Ekraani eraldusvõime	3840 x 2160	3840 x 2160
Ekraani suurus	55 tolli	65 tolli
Mõõdetud diagonaalselt	138 cm	163 cm
Heli (väljundvõimsus)	20 W	20 W
Mõõtmed (L x K x S)		
Korpus	1238,6 x 714,2 x 59,3 mm	1457,5 x 837,3 x 59,7 mm
Koos alusega	1238,6 x 800,0 x 350,1 mm	1457,5 x 922,8 x 378,0 mm
Kaal		
Ilma alusega	17,2 kg	25,1 kg
Koos alusega	19,7 kg	28,0 kg

Keskkonnaga seotud andmed

Töökeskkonna temperatuur	10 kuni 40 °C (50 kuni 104 °F)
Töökeskkonna niiskustase	10–80%, mittekondenseeruv
Hoiustamiskeskkonna temperatuur	-20 kuni 45 °C (-4 kuni 113 °F)
Hoiustamiskeskkonna niiskustase	5–95%, mittekondenseeruv

- Kujundust ja tehnilisi andmeid võidakse ette teatamata muuta.
- Lisateavet toiteallika ja energiatarbe kohta leiate tootel olevalt sildilt.
- Tüüpilist energiatarvet mõõdetakse standardi IEC 62087 järgi.
- Sildi leiate teleri alumiselt küljelt. (Mõnel mudelil asetseb silt pesakatte sisemuses.)

Energiakulu vähendamine

Teleri väljalülitamisel lülitub see ooterežiimi. Ooterežiimis kulutab teler veidi toidet. Voolutarbimise vähendamiseks eemaldage toitejuhe vooluvõrgust, kui telerit ei kasutata pikka aega.

Litsentsid



The terms HDMI and HDMI High-Definition Multimedia Interface, and the HDMI Logo are trademarks or registered trademarks of HDMI Licensing LLC in the United States and other countries.

Soovitus – ainult EL



Samsung Electronics kinnitab siinkohal, et see seade vastab direktiivile 2014/53/EL.

EL-i vastavusdeklaratsiooni terviktekst on saadaval aadressil <http://www.samsung.com>, klõpsake suvandil Support (Tugi) >, seejärel Search Product Support (Tootetoe otsing) ja sisestage mudeli nimi.

Seadet võib kasutada kõigis EL-i riikides.

Selle seadme 5 GHz WLAN-i (Wi-Fi) funktsiooni võib kasutada ainult siseruumides.

BT maksimaalne edastusvõimsus: 100 mW sagedusel 2,4–2,4835 GHz

Wi-Fi maksimaalne edastusvõimsus: 100 mW sagedusel 2,4–2,4835 GHz, 5,15–5,35 GHz ja 5,47–5,725 GHz



**Seadme õige kasutuselt kõrvaldamine (elektri- & ja elektroonikaseadmete jäätmed)
(Kehtib eraldi kogumissüsteemidega riikides.)**

See tähis tootel, lisatarvikutel või dokumentidel näitab, et toodet ja selle elektroonilisi lisatarvikuid (nt laadijat, peakomplekti, USB-kaablit) ei tohi kasutusaja lõppedes kasutuselt kõrvaldada koos muude majapidamisjäätmetega. Selleks, et vältida jäätmete kontrollimatu kõrvaldamisega seotud võimaliku kahju tekitamist keskkonnale või inimeste tervisele ning edendada materiaalsete vahendite säästvat taaskasutust, eraldage need esemed muudest jäätmetest ja suunake taasinglusse.

Kodukasutajad saavad teavet keskkonnaohutu ringlussevõtu paikade ja viiside kohta kas toote müüjalt või kohalikust keskkonnaametist.

Ettevõtted peaksid ühendust võtma tarnijaga ning kontrollima ostulepingu tingimusi ja sätteid. Seda toodet ja selle elektroonilisi lisatarvikuid ei tohi panna muude kõrvaldamiseks mõeldud kaubandusjäätmete hulka.



**Seadmes kasutatavate patareide korrektne kasutuselt kõrvaldamine
(Kehtib eraldi kogumissüsteemidega riikides.)**

See tähis patareil, kasutusjuhendil või pakendil näitab, et seadmes kasutatavaid patareisid ei tohi utiliseerida kasutusaja lõppedes koos muude olmejäätmetega. Keemiliste sümbolite Hg, Cd või Pb tähised viitavad sellele, et patarei sisaldab rohkem elavhõbedat, kaadmiumi või pliid kui EÜ direktiiviga 2006/66 lubatud. Kui selliseid patareisid ei kõrvaldata ettenähtud viisil, kujutavad need ohtu inimeste tervisele või keskkonnale.

Looduse kaitsmiseks ja materjalide taaskasutuse edendamiseks eraldage patareisid muudest olmejäätmetest ja viige need lähimasse patareide kogumispunkti.

Teavet Samsungi keskkonnahoiu ja tootega seotud kohustuste kohta (nt REACH, WEEE, patareisid) leiate aadressilt http://www.samsung.com/uk/aboutsamsung/samsungelectronics/corporatecitizenship/data_corner.html

HOIATUS! TULE LEVIKU TÕKESTAMISEKS HOIDKE KÜÜNLAID JA MUUD LAHTISE TULE ALLIKAD SEADMEST ALATI EEMAL.



See leht on jäetud
tahtlikult tühjaks.

See leht on jäetud
tahtlikult tühjaks.

See leht on jäetud
tahtlikult tühjaks.



BN68-09030A-00

Contact SAMSUNG WORLD WIDE

If you have any questions or comments relating to Samsung products, please contact the SAMSUNG customer care centre.

Country	Customer Care Centre ☎	Web Site
AUSTRIA	0800-SAMSUNG (0800-7267864) [Only for Dealers] 0810-112233	www.samsung.com/at/support
BELGIUM	02-201-24-18	www.samsung.com/be/support (Dutch) www.samsung.com/be_fr/support (French)
BOSNIA	055 233 999	www.samsung.com/support
ALBANIA	045 620 202	www.samsung.com/al/support
BULGARIA	*3000 Цена в мрежата 0800 111 31, Безплатна телефонна линия	www.samsung.com/bg/support
CROATIA	072 726 786	www.samsung.com/hr/support
CZECH	800 - SAMSUNG (800-726786) Samsung Electronics Czech and Slovak, s.r.o. V Parku 2323/14, 148 00 - Praha 4	www.samsung.com/cz/support
DENMARK	707 019 70	www.samsung.com/dk/support
FINLAND	030-6227 515	www.samsung.com/fi/support
FRANCE	01 48 63 00 00	www.samsung.com/fr/support
GERMANY	06196 77 555 77	www.samsung.com/de/support
CYPRUS	8009 4000 only from landline, toll free	
GREECE	80111-SAMSUNG (80111 726 7864) only from land line (+30) 210 6897691 from mobile and land line	www.samsung.com/gr/support
HUNGARY	0680SAMSUNG (0680-726-7864)	www.samsung.com/hu/support
ITALIA	800-SAMSUNG (800.7267864)	www.samsung.com/it/support
LUXEMBURG	261 03 710	www.samsung.com/be_fr/support
MONTENEGRO	020 405 888	www.samsung.com/support
SLOVENIA	080 697 267 (brezplačna številka)	www.samsung.com/si/support
NETHERLANDS	088 90 90 100	www.samsung.com/nl/support
NORWAY	815 56480	www.samsung.com/no/support
POLAND	801-172-678* lub +48 22 607-93-33* * (koszt połączenia według taryfy operatora)	www.samsung.com/pl/support
PORTUGAL	808 207 267	www.samsung.com/pt/support
ROMANIA	*8000 (apel in retea) 08008-726-78-64 (08008-SAMSUNG) Apel GRATUIT	www.samsung.com/ro/support
SERBIA	011 321 6899	www.samsung.com/rs/support
SLOVAKIA	0800 - SAMSUNG (0800-726 786)	www.samsung.com/sk/support
SPAIN	0034902172678	www.samsung.com/es/support
SWEDEN	0771 726 786	www.samsung.com/se/support
SWITZERLAND	0800 726 78 64 (0800-SAMSUNG)	www.samsung.com/ch/support (German) www.samsung.com/ch_fr/support (French)
UK	0330 SAMSUNG (7267864)	www.samsung.com/uk/support
IRELAND (EIRE)	0818 717100	www.samsung.com/ie/support
LITHUANIA	8-800-77777	www.samsung.com/lt/support
LATVIA	8000-7267	www.samsung.com/lv/support
ESTONIA	800-7267	www.samsung.com/ee/support
TURKEY	444 77 11	www.samsung.com/tr/support