

SALORA

55" UHD LED TV GEBRUIKERSHANDLEIDING

MODEL NO.: 55UHL2800

BELANGRIJK:

Lees deze handleiding zorgvuldig door voordat u het apparaat installeert en gebruikt.

Bewaar deze handleiding voor toekomstige raadpleging

Inhoudsopgave

Informatie betreft Veiligheid	2
Belangrijke Veiligheid Instructies	3
TV Muurbeugel Montage	4
TV Knoppen en Interface	5
Aansluiting Diagram Externe Apparaten	6
Installatie en Aansluiting TV	7
Installatie Instructies TV Voet	7
TV Menu	8-26
Help	27
Specificaties	28
Afstandsbediening	29



Bij het gebruik van dit apparaat worden hoge voltages gebruikt. Om het risico op een elektrische schok te vermijden dient u de behuizing van het apparaat niet te openen en onderhoud aan het apparaat uitsluitend door gekwalificeerd personeel te laten uitvoeren.

Het openen of aanpassen van de TV kan leiden tot lichamelijk letsel. Probeer dit apparaat niet te openen, neem altijd contact op met de klantenservice voor assistentie.

	<p>Het symbool van een uitroepteken in een driehoek waarschuwt de gebruiker op de aanwezigheid van belangrijke instructies, bijgesloten bij dit apparaat, met betrekking tot de bediening en onderhoud van dit apparaat.</p>
	<p>Waarschuwing Het symbool van een bliksemschicht in een driehoek waarschuwt de gebruiker voor de aanwezigheid van niet-geïsoleerde "gevaarlijke voltage" in de behuizing van het apparaat die voldoende sterk kunnen zijn dat er een kans bestaat op een elektrische schok.</p>

Belangrijke Veiligheid Informatie

1. Lees deze instructies.
2. Bewaar deze instructies.
3. Neem alle waarschuwingen in acht.
4. Volg de instructies op.
5. Gebruik dit apparaat niet in de buurt van water.
6. Reinigen uitsluitend met een droge doek.
7. Blokkeer de ventilatieopeningen niet. Installeer dit apparaat volgens de instructies van de fabrikant.
8. Plaats dit apparaat niet in de buurt van een hittebron, zoals radiatoren, warmte generatoren, ovens of andere hitte producerende apparaten (incl. versterkers).
9. De TV wordt geleverd met een geaarde stekker dit is speciaal voor uw veiligheid. Indien de TV geen stekker heeft die overeenkomt met uw stopcontact, neemt u dan contact op met uw leverancier of een elektricien.
10. Bescherm het meegeleverde snoer, zorg ervoor dat men er niet op kan staan, gebogen wordt, in het bijzonder bij de stekker, het stopcontact en op het punt waar het snoer het apparaat verlaat.
11. Gebruik uitsluitend bevestigingen/accessoires die door de leverancier worden aanbevolen.
12. Gebruik uitsluitend meubels, standaards, driepoten, tv steunen, of TV tafels die worden aanbevolen door de fabrikant. Indien u een verrijdbaar meubel gebruikt, dient u extra op te letten tijdens het verplaatsen om te voorkomen dat de TV omkiept.



13. Haal de stekker uit het stopcontact bij bliksem en indien het apparaat langere tijd niet wordt gebruikt.
14. Om risico op brand of een elektrische schok te vermijden dient u dit apparaat niet bloot te stellen aan regen of vocht.
15. De stekker is voor de stroomvoorziening, daarom dient deze gemakkelijk toegankelijk te zijn.
16. Het stopcontact dient zich dicht bij het apparaat te bevinden en gemakkelijk toegankelijk te zijn.
17. Plaats dit apparaat nooit in een inbouwkast of boekenkast, tenzij er voldoende ventilatie is, zoals aangegeven door de fabrikant.
18. Dit apparaat niet blootstellen aan waterspetters of lekkage, plaats geen objecten gevuld met vloeistof (zoals vazen) op het apparaat.
19. Plaats geen objecten op het apparaat die een gevaar kunnen opleveren (met vloeistof gevulde objecten of kaarsen).
20. Muur of plafondbevestiging- de televisie kan worden bevestigd aan de muur of het plafond door middel van een door de fabrikant goedgekeurd systeem.
21. Plaats  de Tv, de afstandsbediening of de batterijen in de buurt van open vuur of hittebronnen. Houd kaarsen en ander open vuur te allen tijde uit de buurt van de TV, de afstandsbediening en de batterijen.
22. De USB poort levert 0.5A bij normaal gebruik.

Deze onderhoudsinstructies zijn bedoeld voor gekwalificeerd onderhoudspersoneel. Om het risico op een elektrische schok te vermijden dient u alle onderhoudswerkzaamheden te laten verrichten door gekwalificeerd personeel.

23. De batterijen niet blootstellen aan hoge temperaturen, zoals direct zonlicht, vuur of iets dergelijks.
24.  Dit apparaat is een Klasse II, dubbel geïsoleerd elektrisch apparaat. Het zodanig ontworpen dat deze geen extra beveiliging nodig heeft met betrekking tot de aarding.
25. Voor een goede werking dient de omgevingstemperatuur niet hoger te zijn dan 45C° en op een maximale hoogte van 2000 meter.

TV Muurbeugel Montage

Bevestigen van de TV aan de muur

1. Plaats de TV eerst op een zachte ondergrond om te voorkomen dat het scherm beschadigt.
2. Gebruik een schroevendraaier om de schroeven, die aan de onderkant van de TV bevestigd zijn, los te maken (zie foto 1). Haal de schroeven en de voet voorzichtig van de TV.
3. Gebruik een VESA TV beugel die goedgekeurd is door de fabrikant en die overeenkomt met de op de foto's aangegeven bevestigingen.
4. Boor vier gaten en pluggen in de muur (niet inbegrepen) en volg de instructies die meegeleverd zijn met het ophangstelsel.
5. Bevestig aan de achterkant van de televisie de schroeven en hang vervolgens de TV aan de beugel aan de muur.

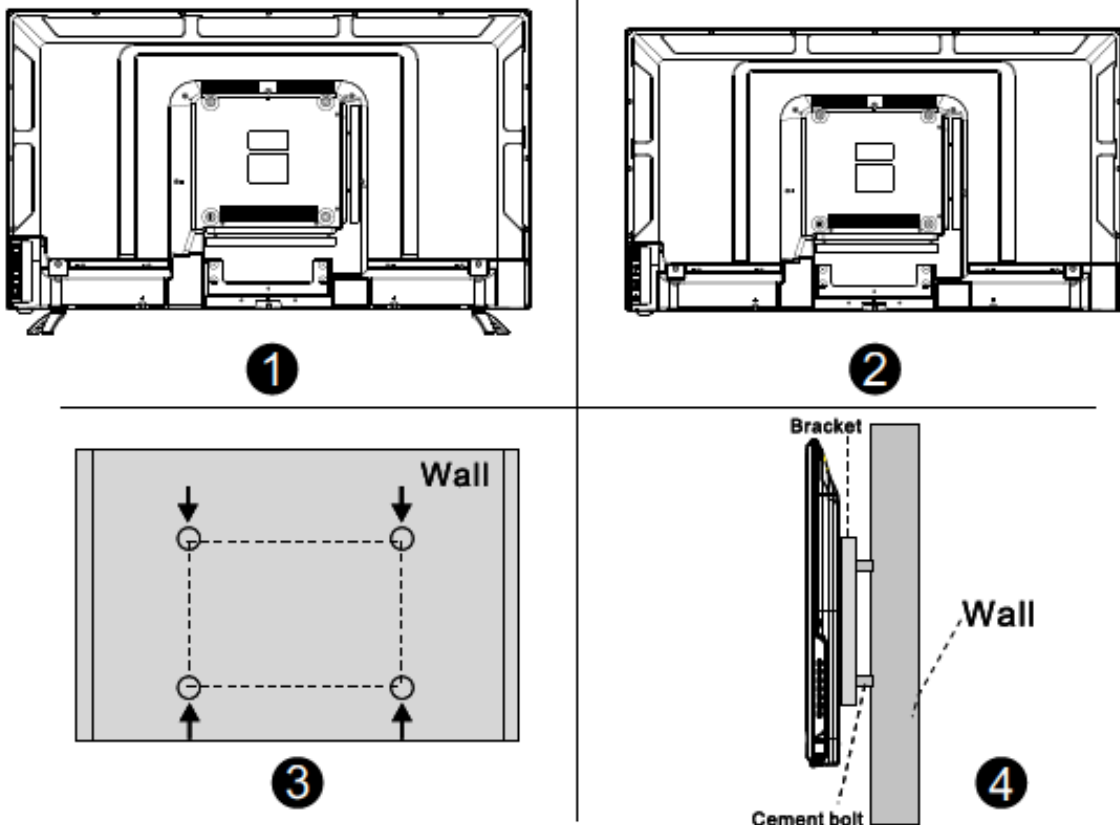

LET OP:

1. De TV beugel is een extra accessoire die niet meegeleverd wordt.
2. Wanneer u de TV beugel gaat bevestigen, let u dan op dat er zich geen losse voorwerpen rond de TV bevinden, deze zouden de TV kunnen beschadigen. Houd losse voorwerpen uit de buurt van het apparaat.
3. Het ophangen van uw TV kunt u eventueel ook door een vakman laten doen.
4. De afbeeldingen hierboven dienen uitsluitend ter indicatie.
5. Volg de instructies van het door u gekochte ophangstelsel zorgvuldig op.
6. Dit apparaat ondersteunt een VESA bevestiging.

TV Knoppen en Interface

TV knoppen

N.B.: Onderstaande afbeelding is een schematische weergave van de functieknoppen. De actuele positie en uitvoering kunnen per model verschillen.



q : Aan/Uit zetten

SOURCE : Invoer signaalbron.

MENU : Weergave Hoofd menu en bevestigen van een Menu item.

CH+/- : Selecteren van een kanaal

VOL +/- : Aanpassen van het volume.

Terminal Interface

N.B.: Deze schematische weergave dient uitsluitend ter indicatie, positie en uitvoering kunnen per model verschillen.

	AV input Extern AV signaal Ingang en corresponderend Rechter/Linker geluidskanaal		EARPHONE output Hoofdtelefoonaansluiting. Indien aangesloten worden de luidsprekers uitgeschakeld
	AV output Extern AV signaal Uitgang en corresponderend Rechter/Linker geluidskanaal (sommige modellen hebben deze interface niet)		USB input Aansluiting voor een USB apparaat voor het afspelen van media bestanden of opnemen van programma's d.m.v. de PVR functie
	Y Pb Pr input Aansluiting naar de composiet terminal van uw DVD/VCR (Sommige modellen hebben deze interface niet)		COAXIAL Aansluiting van een SPDIF ontvanger
	HDMI input Digitaal signaal ingang van een HDMI video aansluiting		CI SLOT Kaartlezer van een CI (Common Interface), hiervoor is een CAM (conditional access module) nodig, gebruikt voor betaal TV
	ANT 75 Aansluiting van antenne/kabel ingang (75/VHF/UHF)		SCART input Scart ingang voor composietsignaal en RGB formaat . Aansluiting voor Europese modellen (sommige modellen hebben deze interface niet)

Diagram Aansluiting van Externe Apparaten

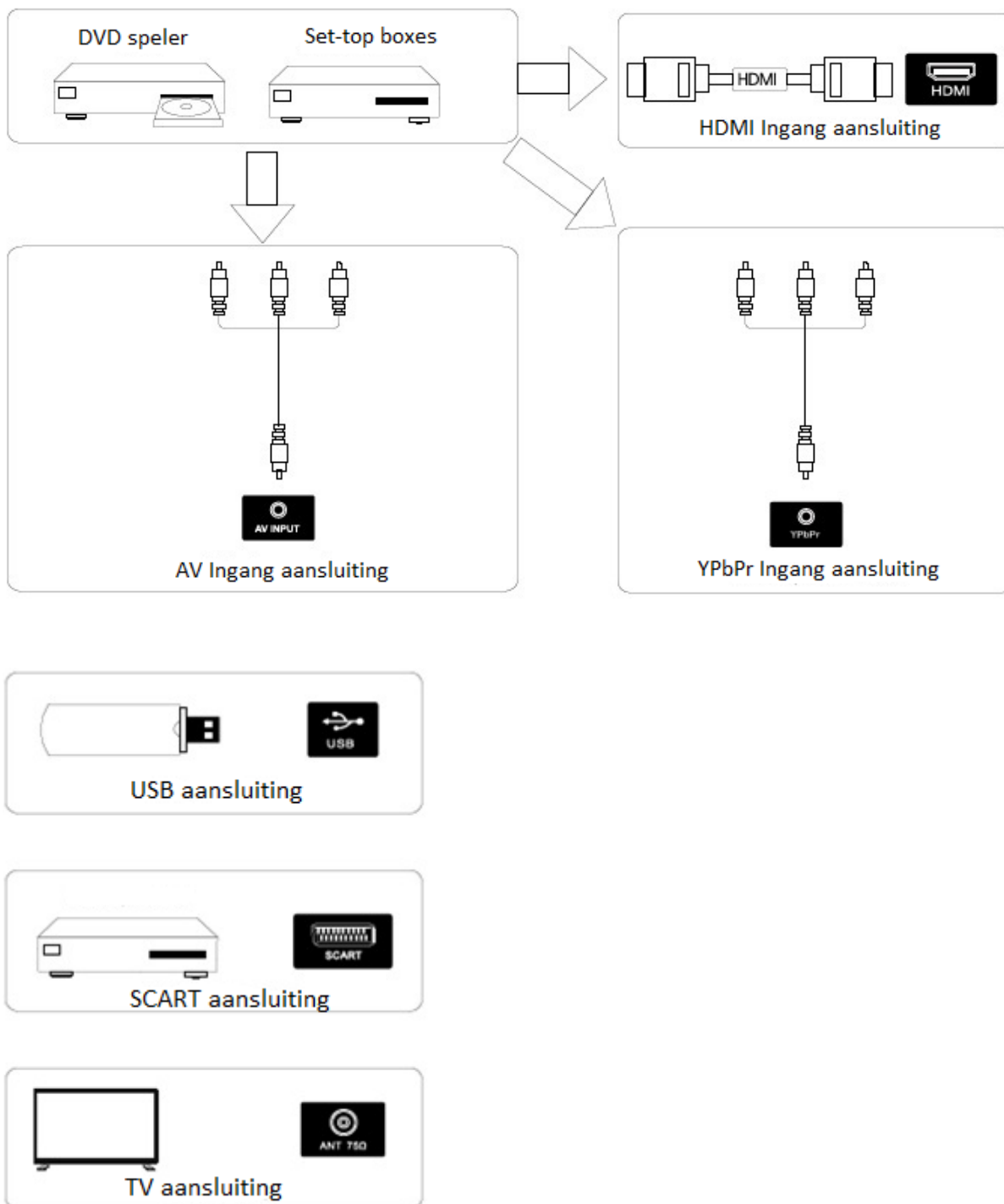

Installatie en Aansluiten TV

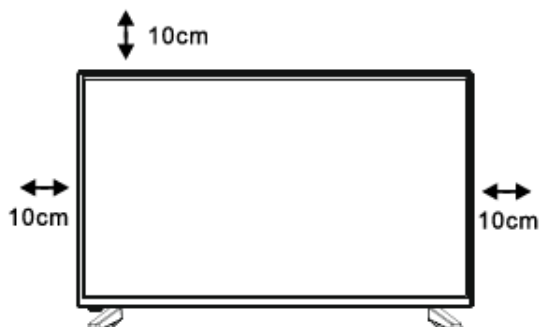

Installatie van uw televisie

plaats uw TV op een stevige ondergrond die het gewicht goed kan dragen.

Om gevaar te voorkomen, plaatst u de TV uit de buurt van water of hittebronnen (zoals zonlicht, kaarsen of hitteproducerend apparaten), blokkeer de ventilatieopeningen aan de achterkant van de TV niet.

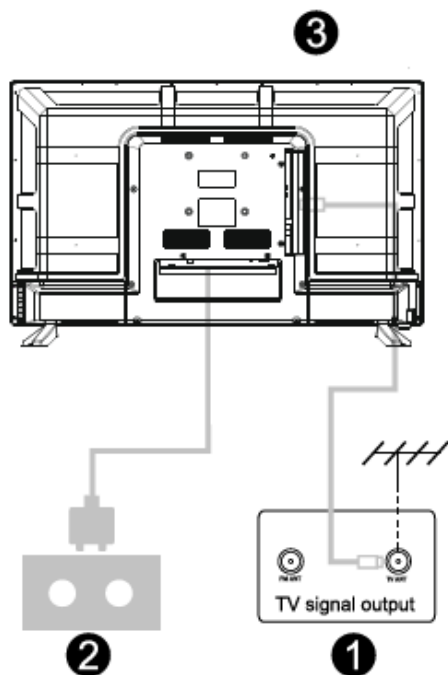

Aansluiting van de antenne en stroomvoorziening

1. Sluit de antenne kabel aan op de aansluiting aan de achterkant van de Tv.
2. Steek de stekker in het stopcontact.

Aanzetten van de televisie

3. Druk op de Aan/Uit knop van de televisie, de indicator zal groen branden. Indien de Tv op Stand-by (rode indicator) staat, drukt u dan op de aan/uit knop van de afstandsbediening om de TV aan te zetten.

Installatie instructies TV Voet

Instructies Installatie TV voet

1. Open de verpakking en haal de Tv met accessoires uit de doos (sommige modellen hebben geen voet).
2. Om beschadigingen te voorkomen adviseren wij u het scherm op een zachte ondergrond te leggen om de voet vast te maken, de basis dient te worden bevestigd door middel van schroeven.
3. Schroef de voet vast aan de TV.
4. De installatie is voltooid.

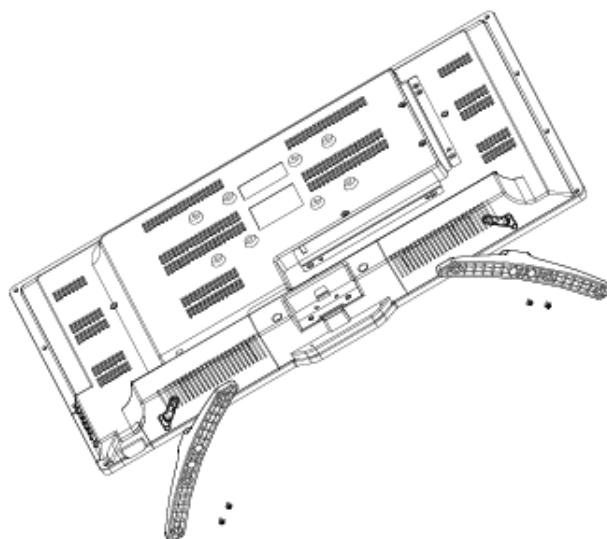

Eerste installatie

Volgt u de instructies zoals hieronder op de afbeeldingen worden weergegeven voor de eerste installatie.

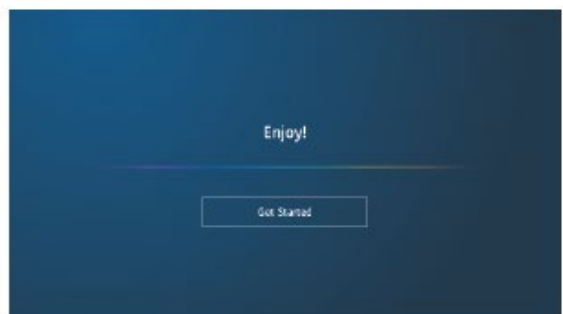
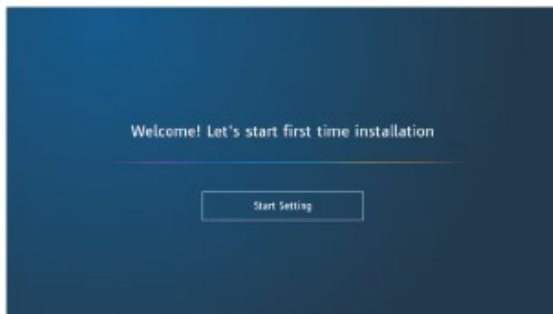

Instellingen

Druk op de [a] / [d] knop om Instellingen te selecteren.

Druk op **ENTER** om te bevestigen en te openen.

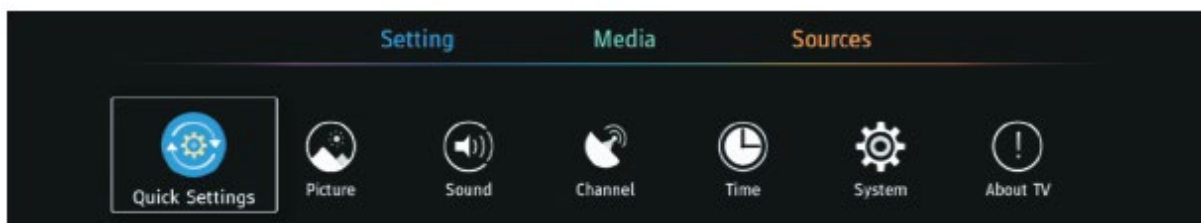

Snelle Instellingen

Druk op [a] / [d] knop om **Snelle Instellingen** te selecteren.

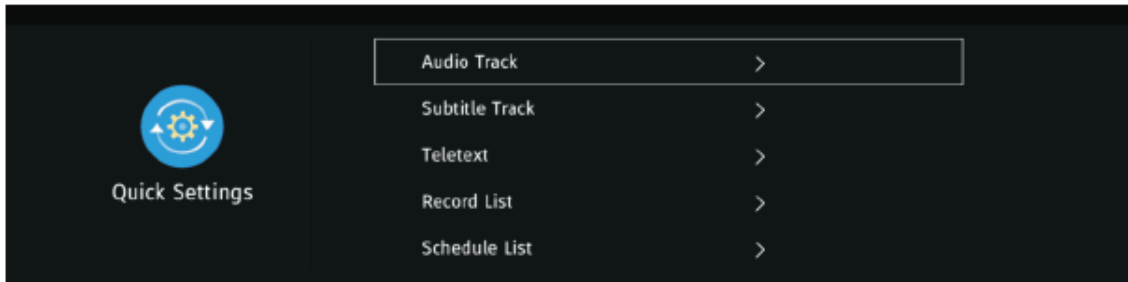

Audio Taal	Selecteer de audio taal.
Ondertiteling Taal	Selecteer de taal voor de ondertiteling.
Teletext Service	Schakel de Teletekst aan/uit (indien beschikbaar).
Opname Lijst	Weergave van de lijst met programma's die u wilt opnemen.
Weergave Lijst	Weergave van lijst met programma's die u wilt kijken.

Beeld

1. Druk op de [w] / [s] knop om de optie te selecteren die u wilt bewerken in het **Beeld** menu.
2. Druk op **Enter** om te bevestigen en te bewerken.
3. Nadat u de optie heeft aangepast, drukt u op **ENTER** om te bevestigen en op te slaan en terug te gaan naar het vorige menu.

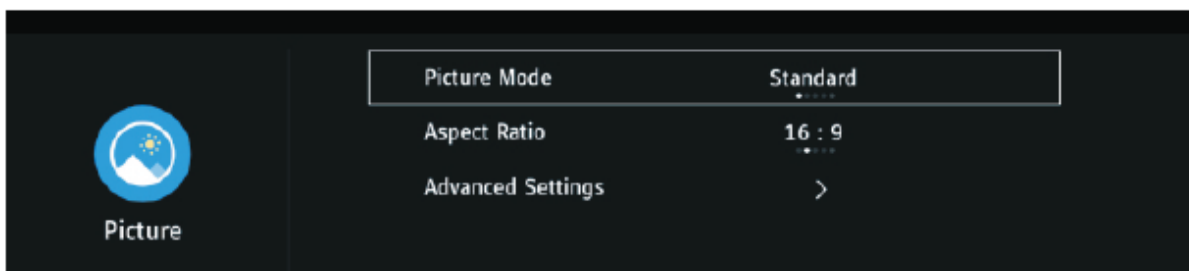
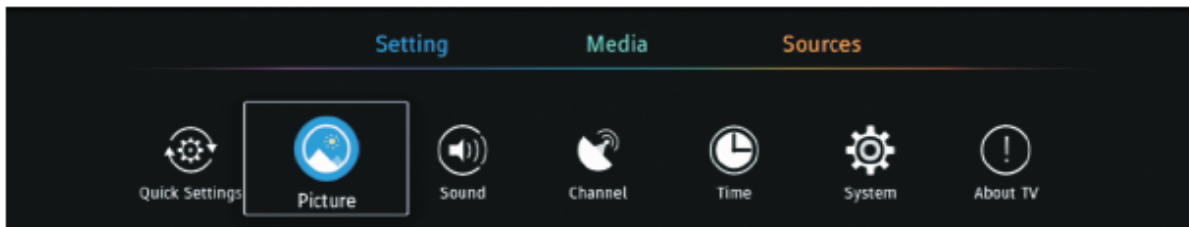

Beeld Modus

Druk op de [w] / [s] knop om **Beeld modus** te selecteren, druk daarna op de [a] / [d] knop om uw keuze te selecteren. (ECO/Standaard/Gebruiker/Dynamisch/Mild/Levendig).

Note: Druk op **PMODE** van de afstandsbediening om direct naar de Beeld Modus te gaan.

TV Menu

Standaard	Dit is de standaard instelling, biedt hoogkwalitatieve beelden onder normale lichtomstandigheden.
Gebruiker	Door de gebruiker ingestelde instellingen.
Mild	Weergave van zachtere kleuren, rustiger voor de ogen .
Dynamisch	Deze optie is geschikt voor dynamische programma's.
Levendig	Versterkt het contrast en scherpte zodat de beelden levendiger worden.

Aspect Ratio

Druk op de [w] / [s] knop om **Aspect Ratio** te selecteren, druk daarna op de [a] / [d] knop om uw keuze te selecteren (Auto/16:9/4:3/Zoom1/Zoom2).

Geavanceerde Instellingen

Druk op de [w] / [s] knop om **Geavanceerde Instellingen** te selecteren, druk daarna op de [w] / [s] / [a] / [d] om uw keuze te selecteren.

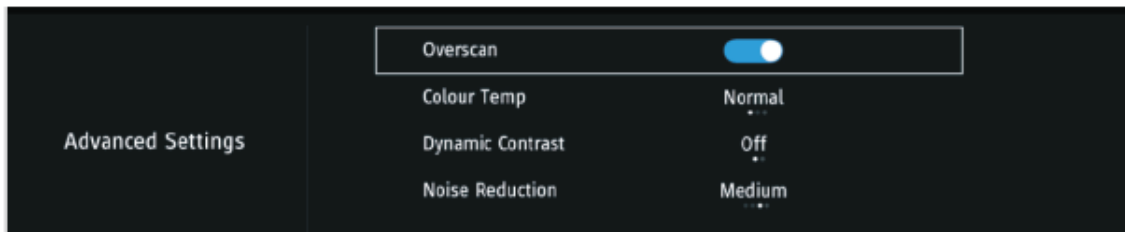

Kleur Temperatuur

Pas de algehele kleur van het beeld aan. Druk op de [w] / [s] knop om **Kleur Temperatuur** te selecteren, druk op de [a] / [d] knop om uw keuze te selecteren (Koel/Normaal/Warm).

Koel	Biedt een zacht blauwe gloed.
Normaal	Biedt een levendig beeld.
Warm	Biedt een zacht rode gloed.

Dynamisch Contrast

Pas het beeld contrast aan. Druk op de [w] / [s] knop om **Dynamisch Contrast** te selecteren, druk op de [a] / [d] knop om uw keuze te selecteren (Aan/Uit).

Ruisonderdrukking

Adjust the image noise. Pas het beeld contrast aan. Druk op de [w] / [s] knop om **Ruisonderdrukking** te selecteren, druk op de [a] / [d] knop om uw keuze te selecteren (Uit/Laag/Medium/Hoog).

NOTE: De volgende functies zijn beschikbaar indien u **Gebruiker** in **Beeld menu** selecteert.

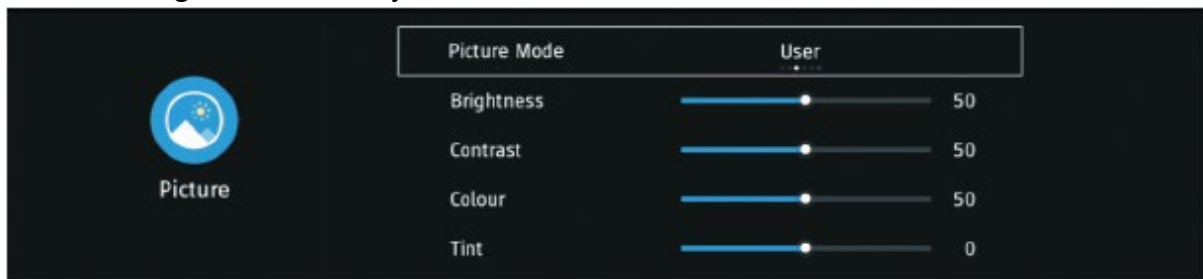

TV Menu

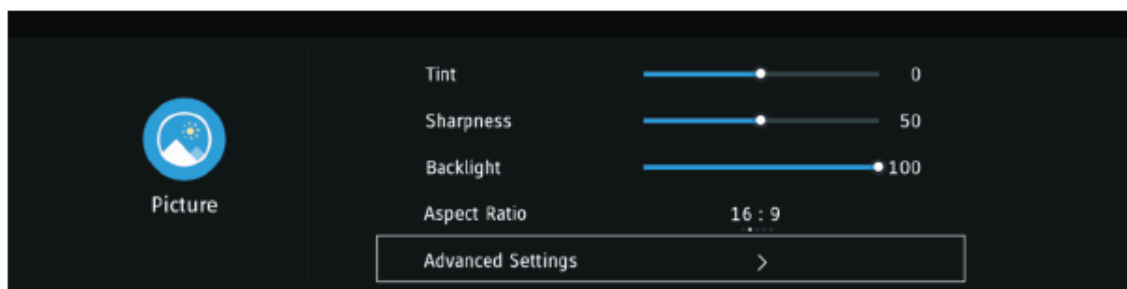

Helderheid/Contrast/Kleur/Teint/Scherpte/Achtergrond

Druk op de [w] / [s] knop om te selecteren, druk dan op [a] / [d] om aan te passen.

Helderheid	Aanpassing van de gehele lichtweergave, dit geldt voor de donkere delen van het beeld
Contrast	Aanpassing van de licht intensiteit van het beeld, de schaduw blijft onveranderd.
Kleur	Aanpassing naar eigen keuze van de kleurverzadiging .
Teint	Aanpassing van de kleur dichtheid.
Scherpte	Aanpassing van de scherpte van de randen van het beeld.
Achtergrond	Aanpassing van de achtergrond helderheid.

Geluid

1. Druk op de [w] / [s] knop om de optie te selecteren die u wilt bewerken in het **Geluid** menu.
2. Druk op **Enter** om te bevestigen en te bewerken.
3. Nadat u de optie heeft aangepast, drukt u op **ENTER** om te bevestigen en op te slaan

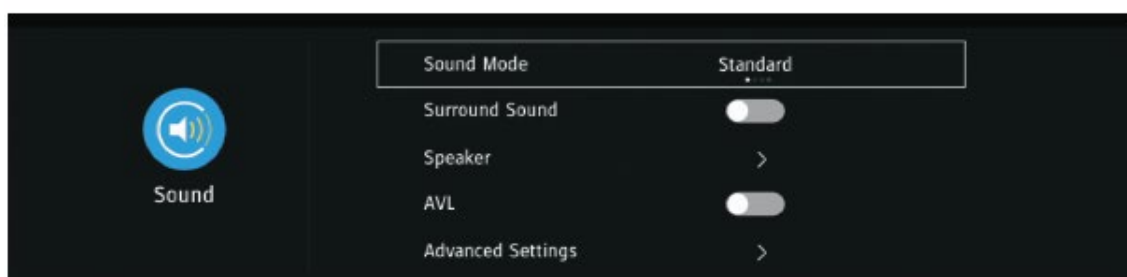
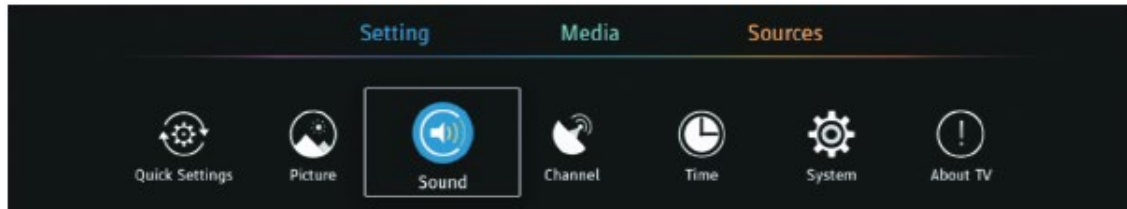

en terug te gaan naar het vorige menu.

Geluid Modus

Druk op de [w] / [s] knop om **Geluid Modus** te selecteren, druk op de [a] / [d] knop om uw keuze te selecteren (Standaard/Muziek/Theater/Gebruiker).

Note: Druk op **SMODE** van de afstandsbediening om direct naar de Geluid Modus te gaan.

Standaard	Biedt een gebalanceerd geluid in alle omgevingen.
Muziek	Behoudt het originele geluid, uitstekend voor muzikale programma's.
Theater	Versterkt de treble/bass, voor een optimale geluidservaring .
Gebruiker	Aanpassing geluidsinstellingen naar eigen keuze.

TV Menu

Surround Sound

Druk op de [w] / [s] knop om **Surround Sound** te selecteren, druk op de [a] / [d] knop om uw keuze te selecteren (Aan/Uit).

Luidspreker

Druk op de [w] / [s] knop om **Luidspreker** te selecteren, druk daarna op de [w] / [s] / [a] / [d] om uw keuze te selecteren.

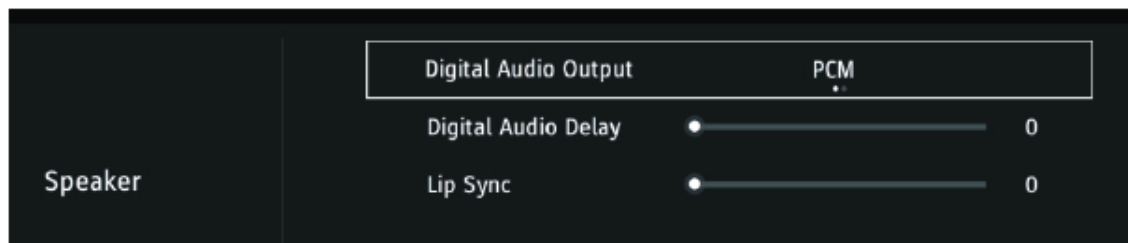

AVL

Met deze optie zal het verschil in volume tussen verschillende programma's automatisch worden aangepast.

Druk op de [w] / [s] knop om **AVL** te selecteren, druk op de [a] / [d] knop om Aan/Uit te selecteren.

Geavanceerde Instellingen

Druk op de [w] / [s] knop om **Geavanceerde Instellingen** te selecteren, druk daarna op de [w] / [s] / [a] / [d] om uw keuze te selecteren.

Balans

Aanpassen van de Balans tussen Rechter- en Linker speaker.

Druk op de [w] / [s] knop om **Balans** te selecteren, druk daarna op [a] / [d] om aan te passen.

Audiodescriptie

Selecteer AAN/UIT

AD Volume

Stel het volume van de audiodescriptie in

Kanaal-S2

Selecteer DVB-S in Ingangsbron.

1. Druk op de [w] / [s] knop om de optie te selecteren die u wilt bewerken in het **Kanaal** menu.
2. Druk op **Enter** om te bevestigen en te bewerken.
3. Nadat u de optie heeft aangepast, drukt u op **ENTER** om te bevestigen en op te slaan en terug te gaan naar het vorige menu.

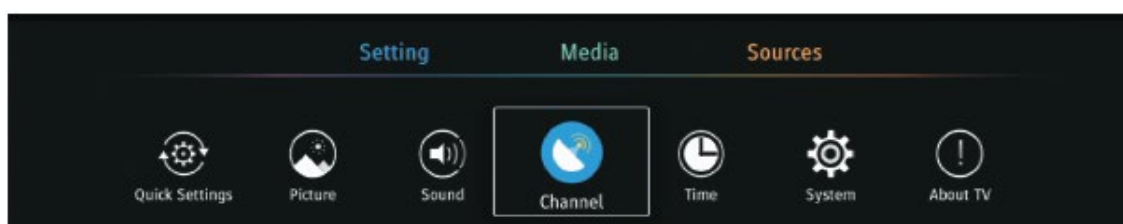

TV Menu

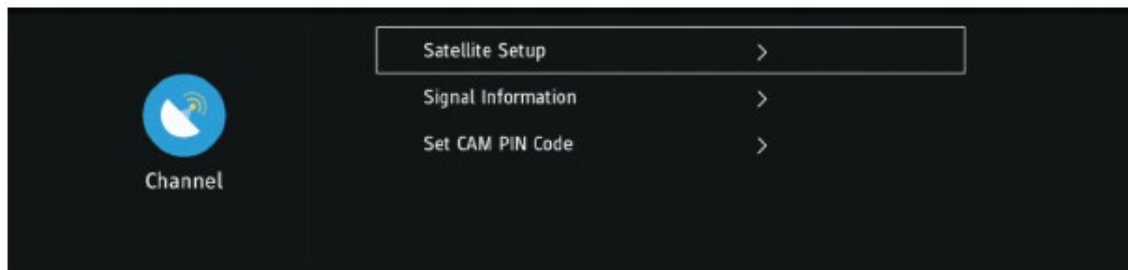

Satelliet Set-up

Druk op de [w] / [s] knop om **Satelliet Set-up** te selecteren, druk dan op [a] / [d] om te selecteren.

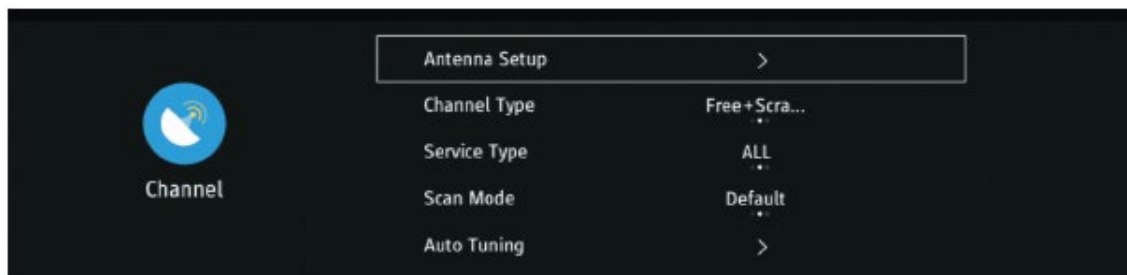

Antenne Set-up

Druk op de [w] / [s] knop om **Antenne Set-up** te selecteren, druk dan op [a] / [d] om te selecteren.

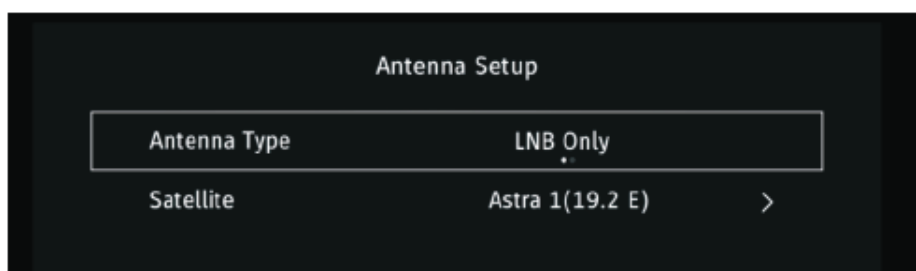

Kanaal Type

Druk op de [w] / [s] knop om **Kanaal Type** te selecteren, druk dan op [a] / [d] om te kiezen (Gratis/Gratis + Scramble/Scramble).

Service Type

Druk op de [w] / [s] knop om **Service Type** te selecteren, druk dan op [a] / [d] om te kiezen (DTV/Alles/Radio).

Scan Modus

Druk op de [w] / [s] knop om **Scan Modus** te selecteren, druk dan op [a] / [d] om te kiezen (Blinde Scan/Default/Netwerk Scan).

Auto Afstemmen

Druk op de [w] / [s] knop om **Auto Afstemmen** te selecteren, druk dan op ENTER/ d om te openen.



TV Menu

Kanaal – T2

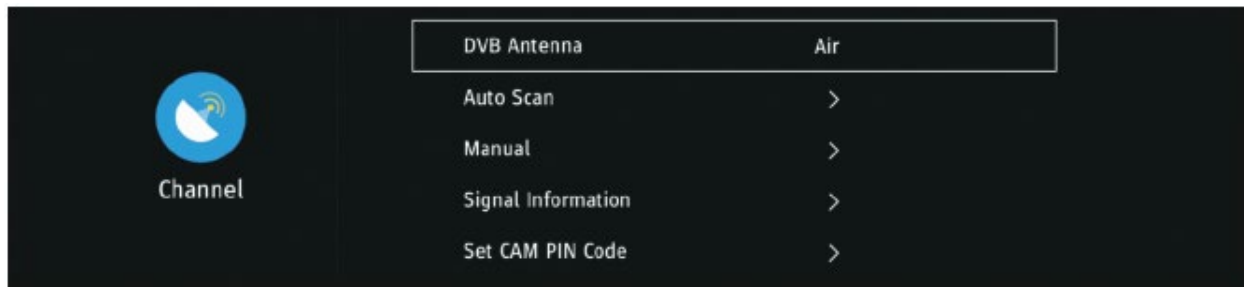

Auto Scan

Druk op de [w] / [s] knop om **Auto Scan** te selecteren, druk dan op **ENTER/ d** om te openen.

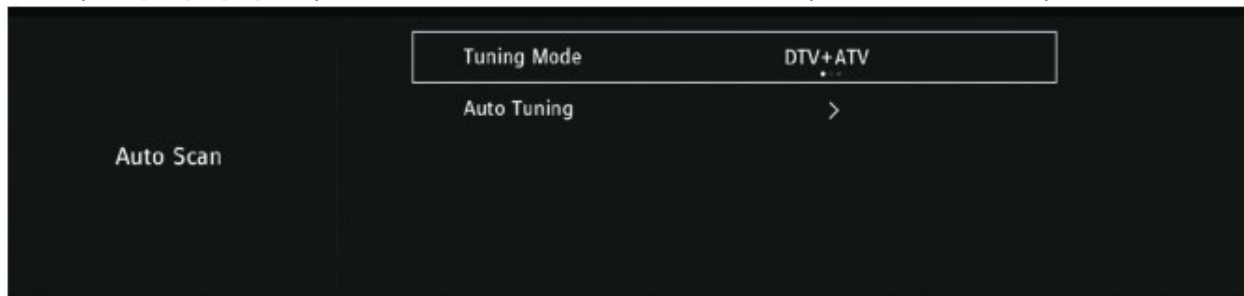

Selecteer de DTV/DTV+ATV/ATV, druk dan op **ENTER** om het zoeken van de programma's te starten. U kunt eerst de DTV kanalen zoeken, druk op MENU om te stoppen, zoek daarna de ATV kanalen.

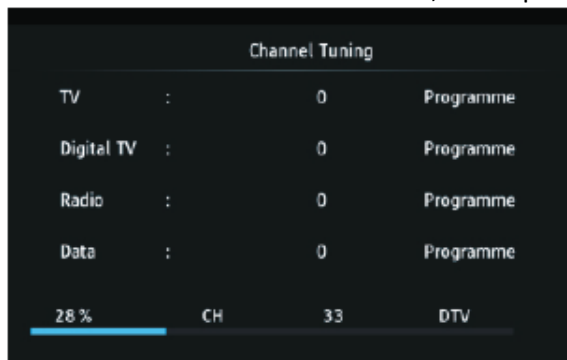

Handmatig

Druk op de [w] / [s] knop en selecteer **Handmatig**, druk daarna op **ENTER/ d** om te openen.



TV Menu

Signaal Informatie

Druk op de [w] / [s] knop en selecteer **Signaal Informatie**, druk dan op **ENTER** voor gedetailleerde informatie van het signaal. Uitsluitend beschikbaar bij een DTV signaal.

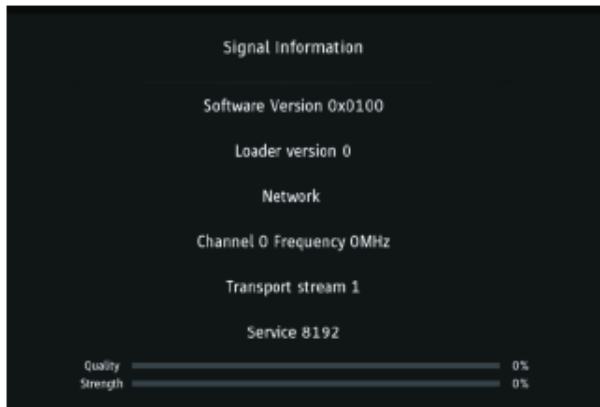

Instellen CAM PIN Code

Voer het wachtwoord in zodat u versleutelde programma's kunt kijken, standaard is dat: 0000.

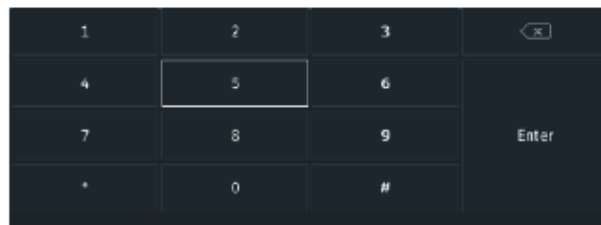
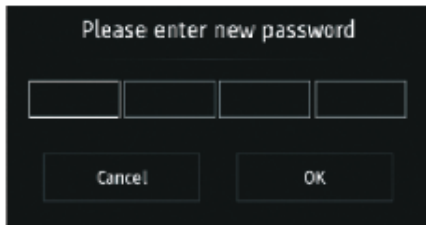

Kanaal Lijst

Druk op de **ENTER** knop om **Kanaal Lijst** te selecteren, dan op **ENTER** om het sub-menu te openen.

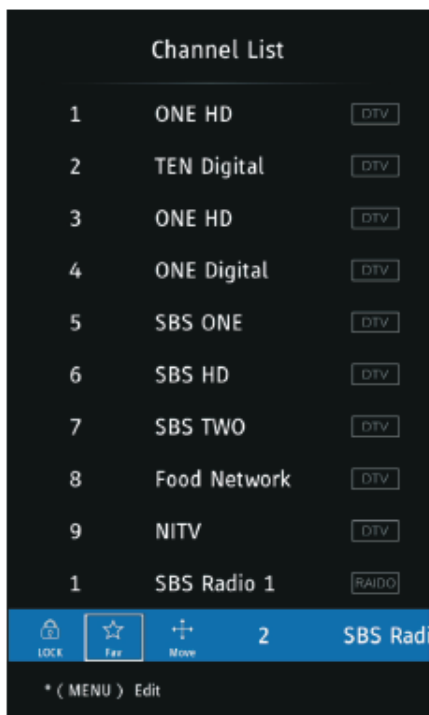

Druk op **MENU** om een kanaal aan te passen (Vergrendelen/Fav/Verplaatsen/Verwijderen).

TV Menu

Tijd

1. Druk op de [w] / [s] knop om de optie te selecteren die u wilt bewerken in het **Tijd** menu.
2. Druk op **Enter** om te bevestigen en te bewerken.
3. Nadat u de optie heeft aangepast, drukt u op **ENTER** om te bevestigen en op te slaan en terug te gaan naar het vorige menu.

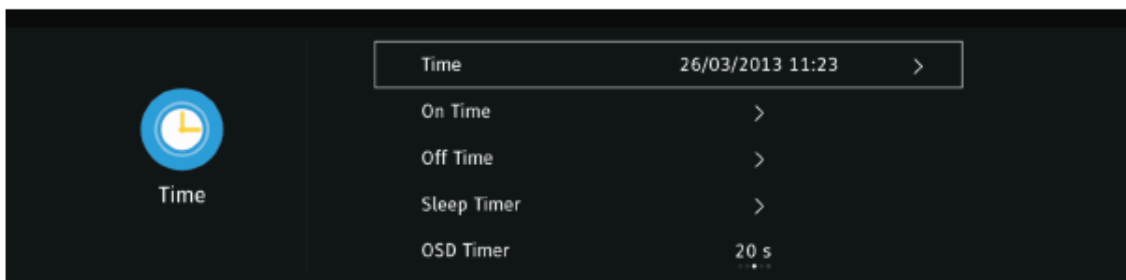
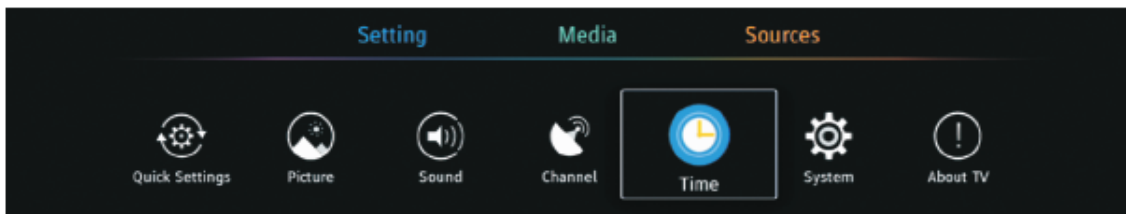

Tijd Aan

Druk op [w] / [s] om **Tijd Aan**, om de standaard ingangsbron, standaard kanaal en standaard volume in te stellen wanneer u de TV aanzet.



Druk op [w] / [s] / [a] / [d] om de tijd in te stellen.

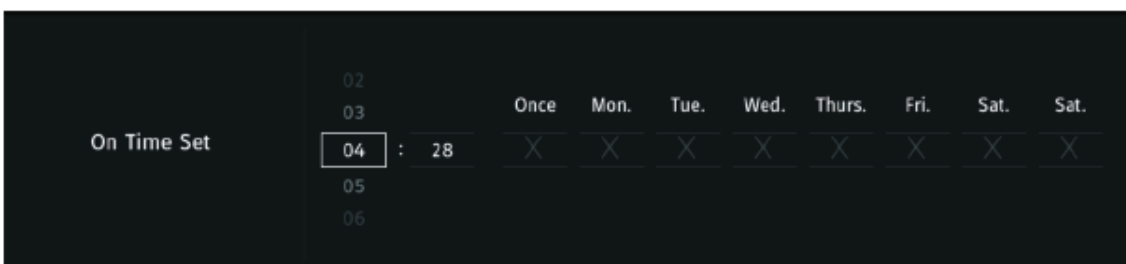

Tijd Uit

Druk op [w] / [s] om **Tijd Uit** om in te stellen wanneer de TV automatisch uit gaat.

Druk op [w] / [s] / [a] / [d] om de tijd in te stellen.

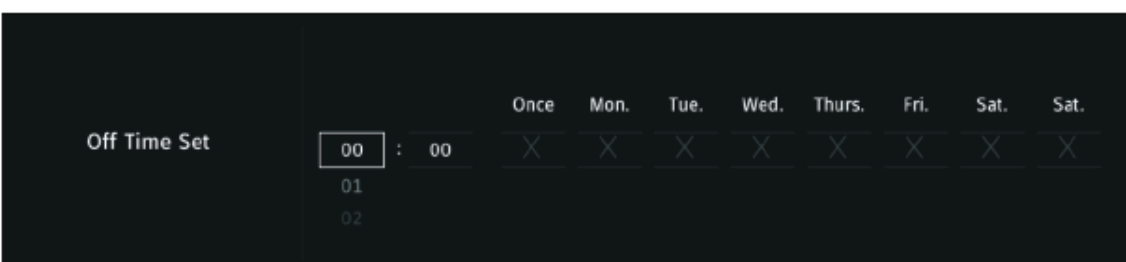

TV Menu

Sleep Timer

Druk op [w] / [s] om **Sleep Timer** te selecteren (Uit/20min/30min/60min/90min/120min/240min).

OSD Timer



Druk op [w] / [s] **OSD Timer** te selecteren, druk dan op [a] / [d] om te selecteren (Nooit/10s/20s/30s/60s).

Auto Standby

Druk op [w] / [s] **Auto Stand-by** te selecteren, druk dan op [a] / [d] om te selecteren (Uit/3U/4U/5U).

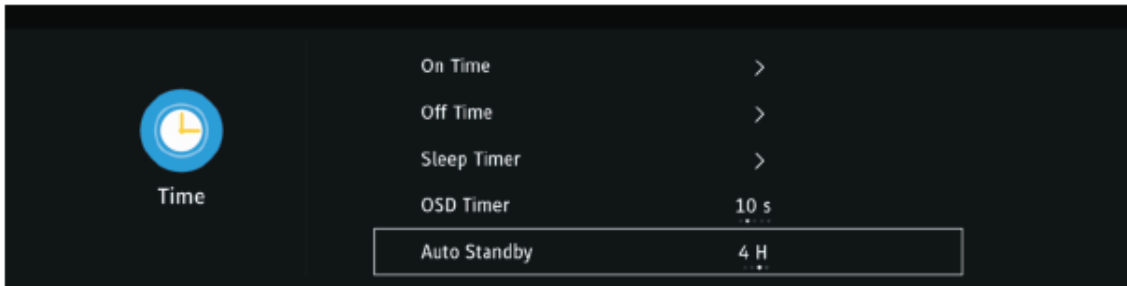

System

1. Druk op de [w] / [s] knop om de optie te selecteren die u wilt bewerken in het **System** menu.
2. Druk op **Enter** om te bevestigen en te bewerken.
3. Nadat u de optie heeft aangepast, drukt u op **ENTER** om te bevestigen en op te slaan en terug te gaan naar het vorige menu.

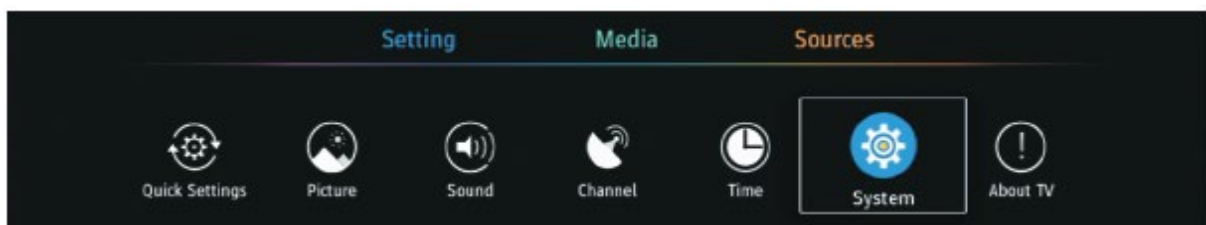

TV Menu

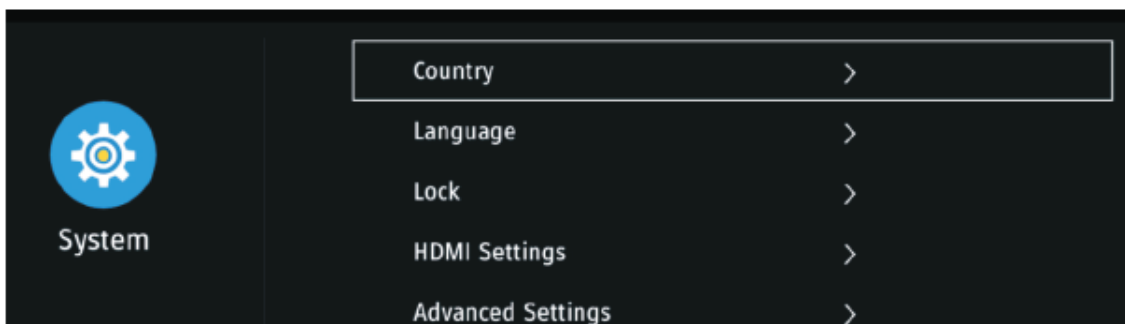

Land

Druk op [w] / [s] om **Land** te selecteren, druk dan op [a] / [d] om te selecteren.

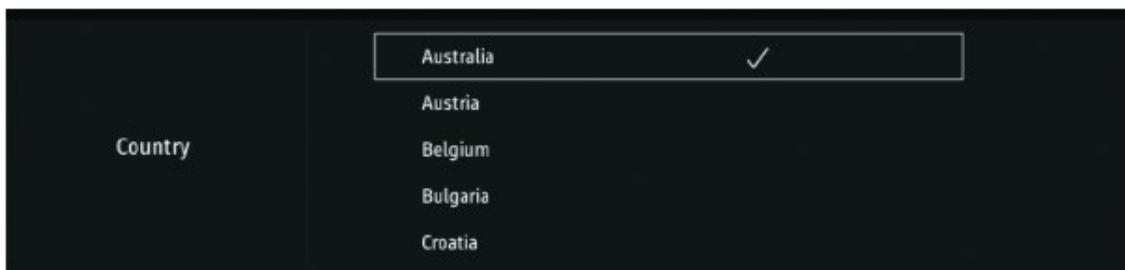

Taal

Druk op [w] / [s] **Taal** te selecteren, druk dan op [a] / [d] om de weergave taal te selecteren.

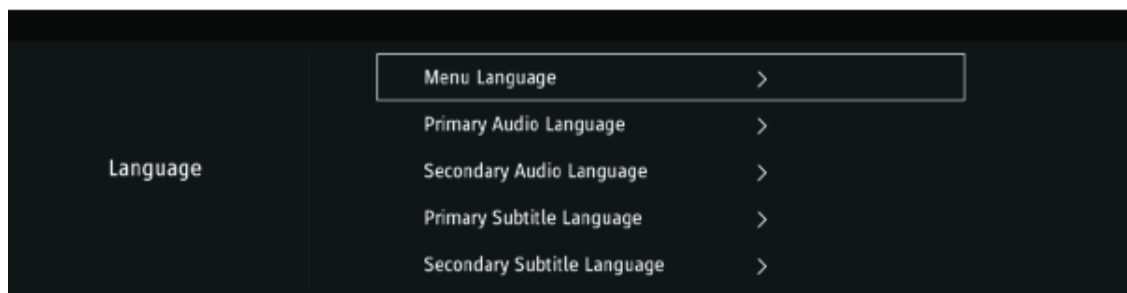

MENU Taal

Druk op [w] / [s] om de **OSD Taal** te selecteren.

Audio Taal

Druk op [w] / [s] **Eerste Audio Taal/Tweede Audio Taal** te selecteren.

Druk op [a] / [d] de **Audio Taal** te selecteren.

Ondertiteling Taal

Druk op [w] / [s] **Eerste Ondertiteling Taal/Tweede Ondertiteling Taal** te selecteren.

Druk op [a] / [d] de **Ondertiteling Taal** te selecteren.

Vergrendeling

Druk op [w] / [s] om **Vergrendeling** te selecteren, druk dan op [a] / [d] om te selecteren.

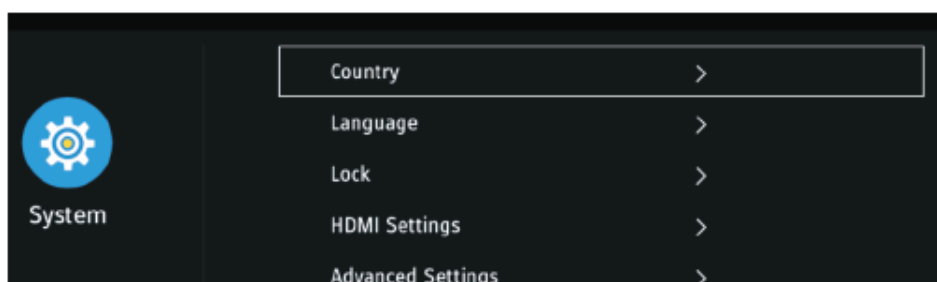

TV Menu

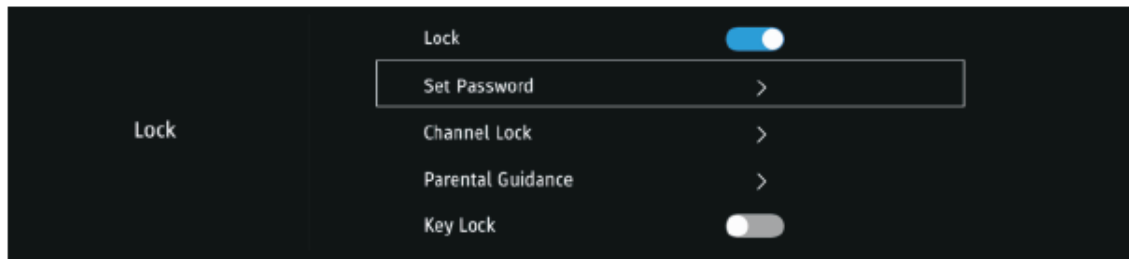

Druk op [w] / [s] om **Vergrendeling** te selecteren , druk dan op [a] / [d] om in te voeren (Standaard wachtwoord is: 1417).

Wachtwoord Instellen

Druk op [w] / [s] om **Wachtwoord Instellen** te selecteren. **Standaard wachtwoord is: 0000.**

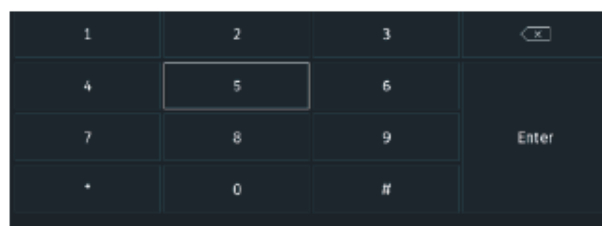
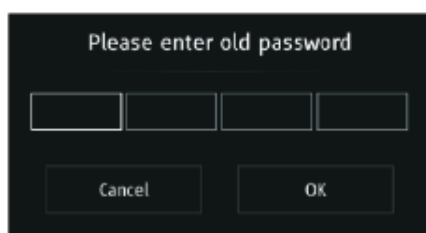

Kanaal Vergrendeling

Druk op [w] / [s] om **Kanaal Vergrendeling**, te selecteren, druk daarna op de groene knop om het kanaal te ver- of ontgrendelen.

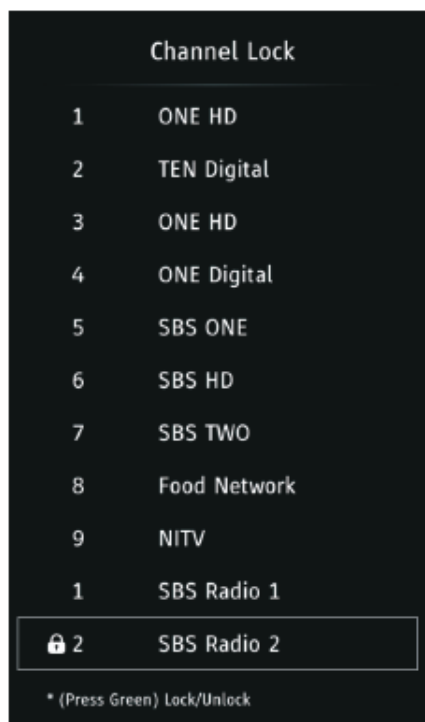

Ouderlijk Toezicht

Sommige programma's zijn ongeschikt voor jeugdige kijkers. Met de Ouderlijk Toezicht functie kunnen sommige programma's automatisch worden geblokkeerd.

Druk op [w] / [s] en selecteer **Ouderlijke Toezicht**.

Druk op [w] / [s] en selecteer uw keuze Uit/4/5/6/7....18 (leeftijd van de kinderen).

TV Menu

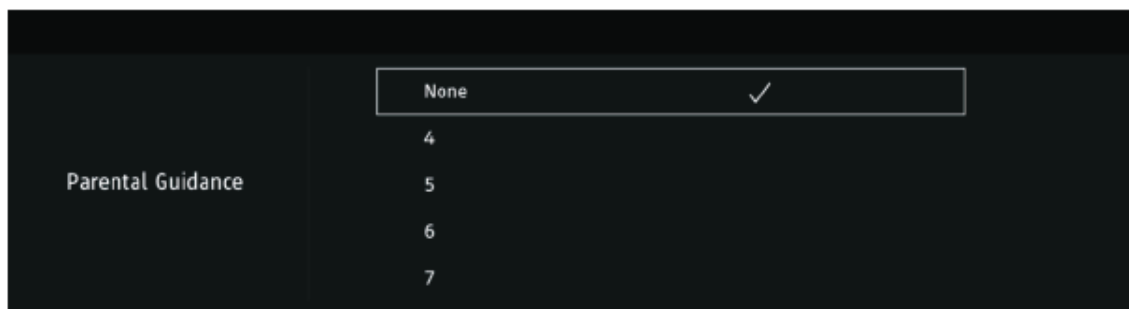

Toetsvergrendeling

Selecteer om het toetsenbord te ver- of ontgrendelen.

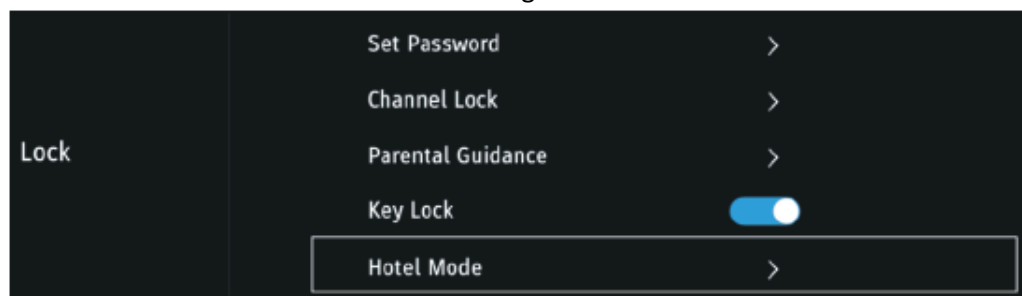

HDMI Instellingen

Druk om de HDMI CEC functie in te stellen.



Geavanceerde Instellingen

PVR & Time-shift Setting Instellen van de PVR & Time-shift functie.

Hearing Impaired Weergave van de ondertiteling voor slechthorenden.

Setup Wizard Openen van de eerste installatie om instellingen in te stellen.

Store Mode Openen van de Winkel Modus.

Blue Screen Blauw scherm AAN/UIT.

TV INFO

1. Druk op de [w] / [s] knop om de optie te selecteren die u wilt bewerken in het **TV INFO** menu.
2. Druk op **Enter** om te bevestigen en te bewerken.
3. Nadat u de optie heeft aangepast, drukt u op **ENTER** om te bevestigen en op te slaan en terug te gaan naar het vorige menu.

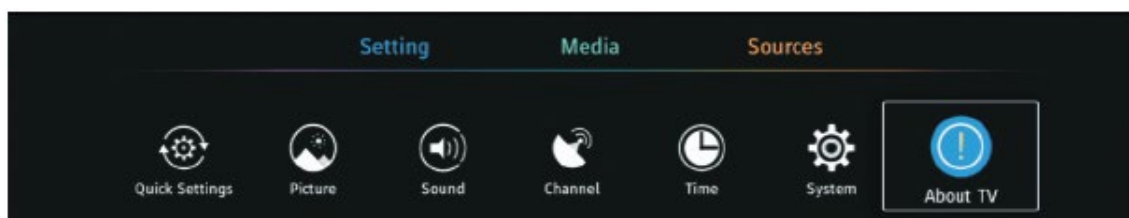

TV Menu

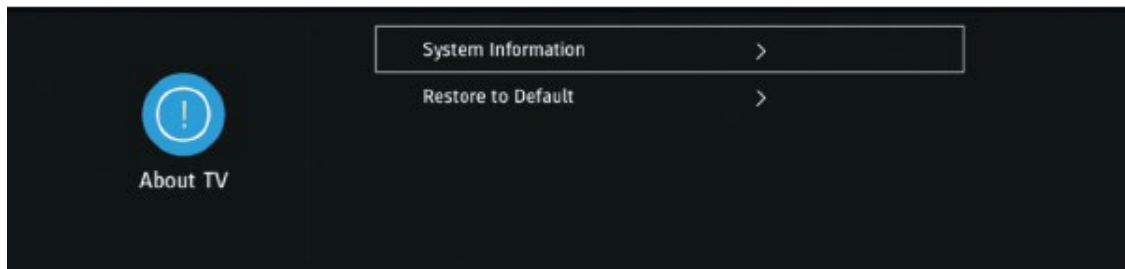

System Informatie

Druk op [w] / [s] en selecteer **Systeem Informatie**, druk dan op **ENTER/ d** om te openen.

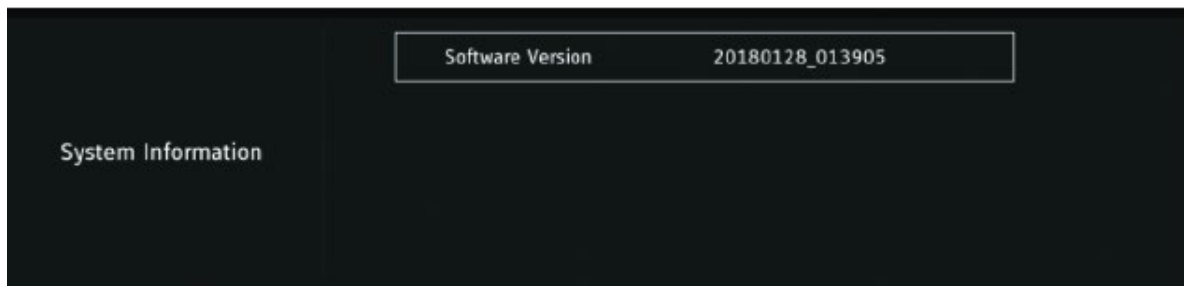

Herstellen naar Fabrieksinstellingen

Druk op [w] / [s] en selecteer **Herstellen naar Fabrieksinstellingen** om terug te gaan naar de standaard instellingen.



MEDIA

Druk op [a] / [d] en selecteer het **MEDIA** menu.

Druk op [w] / [s] en selecteer.

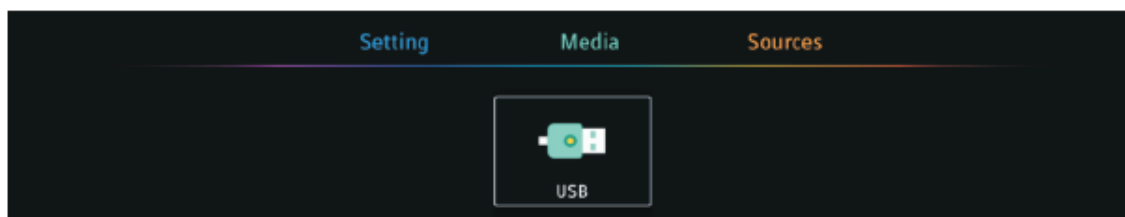

TV Menu

Films

Druk op [w] / [s] en selecteer FILM.

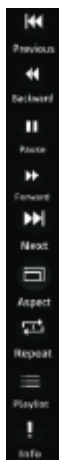

Druk om vorige film af te spelen

Druk om versneld terug te spoelen

Druk om afspelen te pauzeren

Druk om versneld vooruit te spoelen

Druk om volgende film af te spelen

Druk om beeldverhouding in te stellen

Druk om film te herhalen

Weergave afspeellijst

Weergave van de film informatie

Muziek

Druk op [w] / [s] en selecteer Muziek.



TV Menu

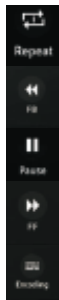

Druk om muziek te herhalen

Druk om versneld terug te spoelen

Druk om afspelen te pauzeren

Druk om versneld vooruit te spoelen

Druk om de codering van de muziketekst te selecteren

Foto's

Druk op [w] / [s] en selecteer Foto's.

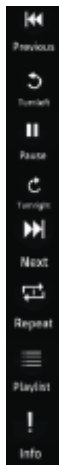

Druk om de vorige foto weer te geven

Draai 90° tegen de wijzers van de klok in

Druk om weergave foto's te pauzeren

Draai 90° met de wijzers van de klok mee

Druk om volgende foto weer te geven

Druk om de weergave van de foto's in de huidige map te herhalen

Weergave van afspeellijst

Weergave van de foto informatie

TV Menu

EPG

Druk op de EPG knop van de afstandsbediening om te selecteren.



Info

Druk om informatie van het programma weer te geven.

Opname

Druk om de tijd in te stellen voor het opnemen van een programma.



Herinnering

Druk om een tijd in te stellen om u te herinneren dat er een programma begint, de TV schakelt dan automatisch over naar dat programma.



TV Menu

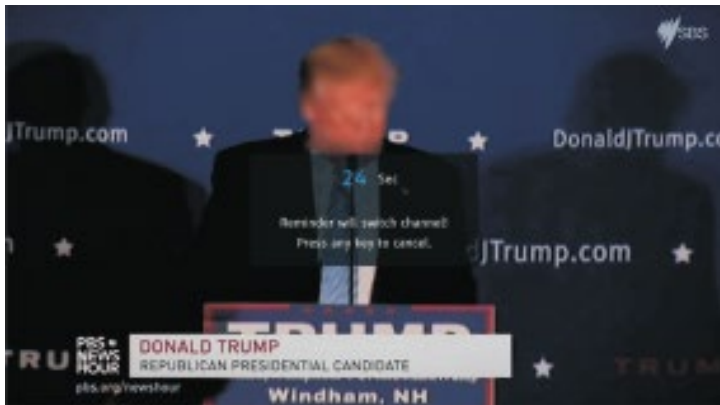

PVR

Druk op de PVR knop van de afstandsbediening om te selecteren.

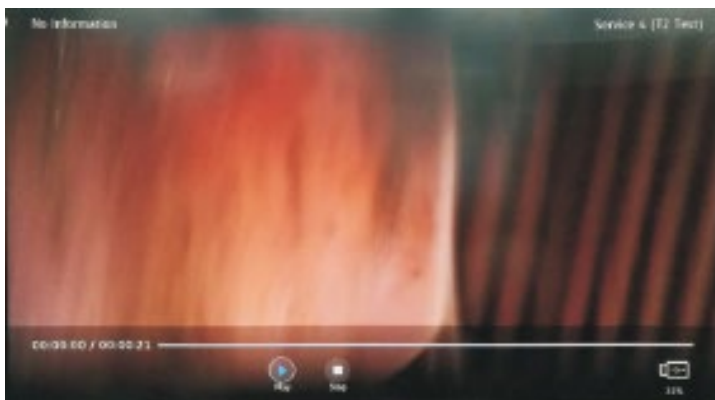

Druk op PLAY om direct het bestand af te spelen.



Druk om te stoppen en opname te beëindigen, PVR verlaten

Druk om opname te pauzeren

Druk om versneld terug te spoelen

Druk om versneld vooruit te spoelen

TV Menu

BRON

Druk op [a] / [d] en selecteer Bron op de HOME pagina.

Druk op ENTER om de ingangsbron te selecteren.



Help

Geen Stroom	<ul style="list-style-type: none"> Controleer of de elektriciteitskabel van de Tv is aangesloten. Indien er nog steeds geen stroom is, haalt u de stekker uit het stopcontact en stopt deze na 60 seconden er weer in. Zet de TV opnieuw aan.
Slecht signaalontvangst	<ul style="list-style-type: none"> Dubbel beeld of "spookbeelden" kunnen zichtbaar zijn indien er zich hoge gebouwen of bergen in de omgeving bevinden. U kunt het beeld handmatig aanpassen: wijzig de richting van de externe antenne. Indien u een huisantenne gebruikt, kan de ontvangst onder sommige omstandigheden lastig zijn. Pas de positie van de antenne aan voor een optimale ontvangst, misschien dient u over te stappen naar een externe antenne.
Geen beeld	<ul style="list-style-type: none"> Controleer of de antenne aan de achterkant van de TV goed is aangesloten. Kijk of het probleem zich ook voordoet bij andere kanalen.
Wel beeld, geen geluid	<ul style="list-style-type: none"> Probeer het volume te verhogen. Controleer of de Mute functie niet aan staat.
Wel geluid, geen of slecht beeld	<ul style="list-style-type: none"> Probeer het contrast of de helderheid aan te passen.
Statisch geluid beïnvloedt beeld en geluid kwaliteit	<ul style="list-style-type: none"> Controleer of de antenne aan de achterkant van de TV goed is aangesloten.
Strepen over het beeld	<ul style="list-style-type: none"> Elektrische apparaten zoals een haardroger of stofzuiger kunnen het beeld van de TV storen. Zet deze apparaten uit.
Afstandsbediening werkt niet	<ul style="list-style-type: none"> Controleer of het plastic van de afstandsbediening is verwijderd. Probeer de afstand tussen de afstandsbediening en TV te verkleinen. Controleer of de batterijen goed zijn geplaatst, vernieuw evt. de batterijen. De TV gaat automatisch op Stand-by nadat deze gedurende een periode niet wordt gebruikt.
Geen Video (PC modus)	<ul style="list-style-type: none"> Controleer of de VGA kabel goed is aangesloten op de poorten of de kabel niet is geknakt.
Verticale flikkerende lijnen (PC Modus)	<ul style="list-style-type: none"> Ga naar het Hoofdmenu en pas de V-Positie aan in het Beeld menu.
Horizontale flikkerende lijnen (PC Modus)	<ul style="list-style-type: none"> Ga naar het Hoofdmenu en pas de H-Positie aan in het Beeld menu.
Scherf is te licht/donker	<ul style="list-style-type: none"> Pas de helderheid of contrast aan in het Beeld menu.
Geen signaal van de PC	<ul style="list-style-type: none"> Controleer of de resolutie van het beeldscherm compatible is met die van de TV.
Lijnen verschijnen zodra een apparaat is aangesloten op de RCA poort	<ul style="list-style-type: none"> Controleer of de kabel die u gebruikt van goede kwaliteit is.
Probleem niet opgelost	<ul style="list-style-type: none"> Haal de stekker uit het stopcontact, wacht 30 seconden en doe deze opnieuw in het stopcontact. Indien het probleem blijft bestaan, neemt u contact op met het Service Center en probeer niet zelf de TT te repareren.

Laat uw TV niet aan staan met een statisch beeld, zoals een gepauzeerde film, weergave van een menu, enz. gedurende een langere periode. Dit kan inbranden van het beeld op het scherm veroorzaken en blijvend beschadigen.

Specificaties

Afmeting Scherm	Energieverbruik	Accessoires
16"	24W	Handleiding x1 Afstandsbediening x1 Netsnoer x1 AAA Batterijen x2
19"	36W/48W	
20"	36W/48W	
22"	36W/48W	
24"	36W/48W	
28"	36W	
32"	56W/65W/100W	
39"/40"	60W/70W/76W	
42"	67W/70W/95W/100W	
43"	65W/80W	
50"	100W/108W/135W	
55"	100W/135W/140W/160W	
65"	159W/165W/195W	

Afstandsbediening

1. **POWER:** Aan/Uit Standby modus
2. **MUTE:** Geluid onderdrukken, druk nogmaals om geluid te herstellen
3. **0-9:** Direct kanaal kiezen. Het kanaal verandert na \pm 2 seconden. Invoeren pagina nummer van Teletekst
4. **DTV/ATV:** Kiezen tussen Analoge en Digitale TV
5. ***** : Terug naar het laatst bekeken programma
6. **S.MODE:** Scrollen in de Geluid instellingen
7. **SLEEP:** Instellen van tijd waarop de TV automatisch uitschakelt
8. **MTS:** zoeken in verschillende NICAM modi
9. **P.MODE:** Scrollen in de Beeld instellingen
10. **MENU:** Navigeren in de weergegeven menu's
11. **SOURCE:** opent het hoofdmenu en geeft de verschillende ingangsbronnen weer
12. **w s a d ENTER:** navigeren in de weergegeven menu's en het aanpassen van uw instellingen naar eigen keuze
13. **EXIT:** verlaten van het menu of sub-menu of annuleren van de instelling waar u mee bezig bent (indien van toepassing)
14. **DISPLAY:** weergave van de ingangsbron en kanaal informatie

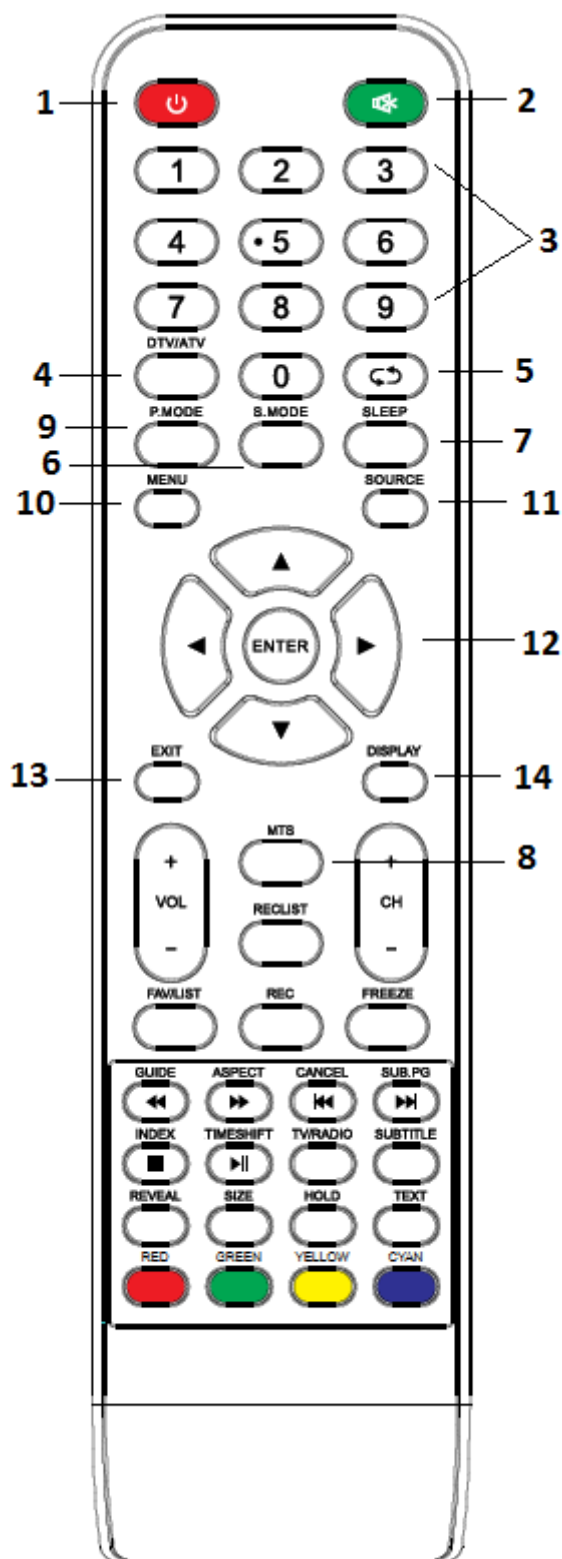

Installatie Batterijen:

Verwijder het klepje aan de achterkant van de afstandsbediening door deze naar beneden te schuiven. Plaats twee AAA batterijen overeenkomstig de in het vakje aangegeven polen (+/-). Gebruik geen oude en nieuwe batterijen tegelijk of verschillende type batterijen. Doe het klepje weer op het compartiment tot u een klik hoort.

Gebruik van de afstandsbediening:

Tenzij anders aangegeven, kunnen alle functies van de TV door de afstandsbediening worden bediend. Richt de afstandsbediening altijd direct op de sensor aan de voorkant van de TV.

Afstandsbediening

15. **VOL+/VOL-**: Volume verhogen/verlagen
16. **TV/RADIO**: Schakel tijdens het kijken tussen TV en radio
17. **GUIDE**: 1. Activeert de EPG (Electronic Program Guide) 2. Versneld achteruit in PVR of Media Speler modus
18. **TIME SHIFT**: 1. DTV kanaal time shift functie 2. Afspelen in PVR of Media Speler modus
- CANCEL**: 1. Indien u een TT pagina oproept kan dat even duren, druk op deze knop en in de tussentijd kunt u naar de TV kijken. Zodra de pagina is gevonden verschijnt bovenin het beeld de pagina, druk nogmaals op CANCEL en u gaat terug naar de TT pagina. 2. Vorig hoofdstuk in PVR of Media Speler modus.
19. **INDEX**: 1. Weergave Index Teletekst 2. Afspelen functie verlaten in PVR of Media Speler modus
20. **SIZE**: Verander de afmeting van het beeldscherm in Teletekst modus
21. **REVEAL**: Tonen of verbergen van verborgen woorden
22. **Gekleurde Knoppen**: Kleuren corresponderen met TT items of de MHEG-5 in DVB menu
23. **CH+/CH-**: zoeken naar kanalen
24. **FAV/LIST**: open uw favorieten lijst en selecteer uw keuze
25. **ASPECT**: 1. Selecteer beeldverhouding scherm 2. Versneld vooruit in PVR of Media Speler modus
26. **FREEZE**: Beeld vastzetten
27. **SUB.PG**: 1.sub pagina openen 2. Volgend hoofdstuk in PVR of Media Speler modus
28. **SUBTITLE**: weergave en instelling van DTV ondertiteling taal
29. **HOLD**: Ver- ontgrendelen pagina
30. **TEXT**: Teletekst AAN/UIT zetten
31. **RECLIST**: weergave opname lijst
32. **REC**: Opname starten in PVR modus

