

GRAZIE PER AVERE ACQUISTATO UN PRODOTTO HOTPOINT.

Per ottenere un servizio di assistenza più completo, registrare l'apparecchio nel sito www.hotpoint.eu/register



Prima di utilizzare l'apparecchio, leggere attentamente le Indicazioni su salute e sicurezza.

Prima di utilizzare l'apparecchio, è indispensabile rimuovere i bulloni di sicurezza utilizzati per il trasporto. Per istruzioni dettagliate sulla rimozione dei bulloni, vedere la Guida all'installazione.

PANNELLO DI CONTROLLO

1. Tasto RAPIDO/ECO
2. Tasti SU/GIÙ
3. Tasto ON/OFF
4. Tasto ACTIVE CARE con spia luminosa
5. Tasto AVVIO/PAUSA
6. Tasto CONFERMA/BLOCCO TASTI
7. Tasto PARTENZA RITARDATA
8. Tasto CENTRIFUGA
9. Tasto TEMPERATURA
10. Tasto OPZIONI/IMPOSTAZIONI
11. Tasto IGIENE VAPORE/PREFERITI
12. MANOPOLA DI SELEZIONE CICLO DI LAVAGGIO
13. Leggio



TABELLA DEI CICLI DI LAVAGGIO

Carico massimo 10 kg
Alimentazione in ingresso da spenta: 0,5 W (8 W se lasciata accesa)

Lavaggio	Temperatura		Velocità centrifuga max (giri/min)	Carico max (Kg)	Durata (minuti)	Active Care	Inserire bianche-ria	Detersivi e additivi			Detersivo consigliato		Umidità residua %	Consumo ener- getico (kWh)	Acqua totale l
	Predefinita	Intervallo						Prela- vaggio	La- vaggio	Ammor- bidente	Polvere	Liqui- do			
								1	2	3					
1 Misti	40°C	☀ - 40°C	1400	10	**	●	●	●	●	○	-	✓	-	-	-
2 Eco Cotone (1)	60°C	60°C	1400	10	330	-	●	-	●	○	✓	✓	53	0,67	60
		40°C	1400	10	330	-	●	-	●	○	✓	✓	53	0,67	96
3 Cotone (2)	40°C	☀ - 60°C	1400	10	235	-	●	-	●	○	✓	✓	53	1,4	107
4 Sintetici (3)	40°C	☀ - 60°C	1200	5,5	175	-	●	●	●	○	✓	✓	53	0,83	56
5 Delicati	40°C	☀ - 40°C	1000	5,5	**	●	●	-	●	○	-	✓	-	-	-
6 Lana	40°C	☀ - 40°C	800	2,5	**	-	●	-	●	○	-	✓	-	-	-
7 Anti Allergy	60°C	☀ - 60°C	1400	5,5	**	-	●	-	●	○	✓	✓	-	-	-
8 Antimacchia 40°	40°C	☀ - 40°C	1000	5,5	**	●	●	-	●	○	-	✓	-	-	-
9 Bianchi	40°C	☀ - 90°C	1400	10	**	●	●	●	●	○	✓	✓	-	-	-
10 Refresh Vapore	-	-	-	2	**	-	-	-	-	-	-	-	-	-	-
11 Rapido 30'	30°C	☀ - 30°C	800	5,5	**	●	●	-	●	○	-	✓	-	-	-
12 Speciali															
• Biancheria	60°C	☀ - 60°C	1400	10	**	●	●	-	●	○	✓	✓	-	-	-
• Camicie	40°C	☀ - 40°C	600	2	**	-	●	-	●	○	-	✓	-	-	-
• Business	30°C	☀ - 30°C	400	2	**	-	●	-	●	○	-	✓	-	-	-
• Baby	40°C	☀ - 40°C	800	4	**	-	●	-	●	○	-	✓	-	-	-
• Piumone	30°C	☀ - 30°C	1000	3,5	**	-	●	-	●	○	-	✓	-	-	-
• Seta & Tende	30°C	☀ - 30°C	-	1	**	-	●	-	●	○	-	✓	-	-	-
• Jeans	40°C	☀ - 40°C	800	4	**	-	●	-	●	○	-	✓	-	-	-
• Rapido 15'	30°C	☀ - 30°C	800	4,5	**	-	●	-	●	○	-	✓	-	-	-
• Abbigliamento sportivo	30°C	☀ - 30°C	600	4	**	-	●	-	●	○	-	✓	-	-	-
• Peluche	30°C	☀ - 30°C	-	1	**	-	●	-	●	-	-	✓	-	-	-
13 Preferiti	consente di memorizzare qualunque ciclo di lavaggio.														
14 Centrifuga & Scarico*	-	-	1400	10	**	-	-	-	-	-	-	-	-	-	-
15 Risciacquo & Centrifuga	-	-	1400	10	**	-	-	-	-	○	-	-	-	-	-

● Dosaggio richiesto ○ Dosaggio opzionale

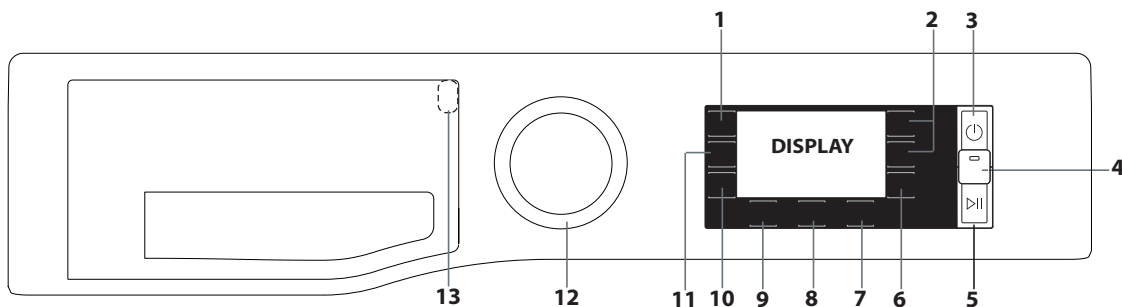
! Ruotando la manopola sulla posizione 12 si accede al menu da cui impostare programmi di lavaggio aggiuntivi.

La durata del ciclo indicata sul display o nel manuale di istruzioni fornisce una stima basata su condizioni standard. La durata effettiva potrebbe variare a seguito di diversi fattori, come ad esempio temperatura e pressione dell'acqua in ingresso, temperatura ambiente, quantità di detersivo, tipo, quantità e bilanciamento del carico ed eventuali opzioni selezionate.

1) Ciclo di lavaggio di prova in conformità alla normativa 1061/2010:

Questo ciclo è stato ideato per carichi in cotone mediamente sporchi ed è il più efficiente in termini di consumi di corrente e acqua. Si consiglia di utilizzarlo con indumenti lavabili a 60° o a 40° C. L'effettiva temperatura di lavaggio potrebbe risultare diversa dal valore indicato.

Per tutti gli istituti di test:

- 2) Cotone - ciclo lungo: impostare il ciclo di lavaggio 3 a una temperatura di 40° C.
- 3) Sintetici - ciclo lungo: impostare il ciclo di lavaggio 4 a una temperatura di 40° C.

* Se si seleziona il ciclo 14 e si esclude la centrifuga, la lavatrice si limita a scaricare l'acqua.

** La durata dei cicli di lavaggio può essere controllata sul display.

DESCRIZIONE PRODOTTO

1. Top
2. Cassetto dosatore detersivo
3. Pannello di controllo
4. Maniglia
5. Oblò
6. Pompa di scarico (dietro lo zoccolo)
7. Zoccolo (rimovibile)
8. Piedini regolabili (2)

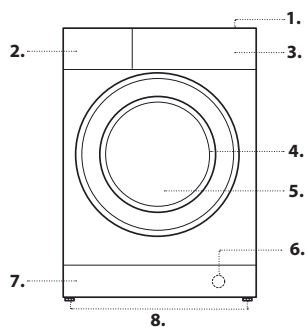

CASSETTO DOSATORE DETERSIVO

Scomparto 1: Detersivo prelavaggio (polvere)

Scomparto 2: Detersivo per lavaggio (polvere o liquido)

Se si utilizza detersivo liquido, si consiglia di usare il divisore di plastica rimovibile A (in dotazione) che consente un dosaggio più preciso.

Se si utilizza detersivo in polvere, riporre il divisore nella fessura B.

Scomparto 3: Additivi (ammorbidenti e altro)

L'ammorbidente non deve superare la griglia.

! Utilizzare detersivo in polvere per gli indumenti di cotone, per il prelavaggio e per i lavaggi a temperature superiori a 60° C.

! Seguire le istruzioni riportate sulla confezione del detersivo.

! Il "Leggio" situato all'interno del cassetto dosatore del detersivo illustra tutti i cicli di lavaggio disponibili, insieme a una guida visuale sull'utilizzo dei vari scomparti del cassetto.

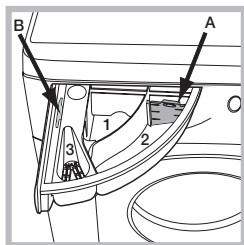

CICLI DI LAVAGGIO

Seguire le istruzioni di lavaggio riportate sulle etichette degli indumenti. Il valore all'interno del simbolo indica la temperatura massima consigliata per lavare l'indumento.



Misti

Per il lavaggio di indumenti di cotone, lenzuola, fibre sintetiche e fibre miste con un grado di sporcizia basso/medio.

Eco Cotone 60°/40°

Ideale per indumenti di cotone moderatamente sporchi. A 40° e 60° C rappresenta il ciclo standard per il lavaggio di indumenti di cotone ed è il più efficiente in termini di consumi di corrente e acqua.

Cotone

Indumenti di cotone pesante o con grado di sporcizia medio/alto.

Sintetici

Adatto per il lavaggio di indumenti moderatamente sporchi in fibre sintetiche (poliestere, poliacrilico, viscosa e così via) o con fibre miste sintetiche/cotone.

Delicati

Per il lavaggio di indumenti molto delicati. Si consiglia di rigirare gli indumenti prima di lavarli. Per un risultato ottimale con gli indumenti delicati, utilizzare un detersivo liquido.

Lana - Woolmark Apparel Care - Eco:

Il ciclo "Lana" è stato approvato dalla Woolmark Company per lavare capi di lana classificati come "lavabili a mano", purché il lavaggio venga eseguito nel rispetto delle istruzioni riportate sull'etichetta dell'indumento e delle indicazioni fornite dal produttore di questa lavatrice. (M1135)



Anti Allergy

Ideale per rimuovere i principali allergeni, come ad esempio polline, acari e peli di cane o gatto.

Antimacchia 40°

Questo programma è indicato per indumenti molto sporchi, con colori resistenti. Garantisce una classe di lavaggio superiore rispetto a quella standard (classe A). Quando si utilizza questo programma, evitare di introdurre indumenti di colori diversi. Si consiglia l'uso di detersivo in polvere. In caso di macchie ostinate, viene consigliato un pretrattamento con additivi speciali.

Bianchi

Per il lavaggio di asciugamani, biancheria intima, tovaglie e lenzuola in tessuto resistente di cotone e lino. Quando la temperatura viene impostata a 90°C, il ciclo prevede una fase di prelavaggio prima del lavaggio principale. In tal caso si consiglia di aggiungere il detersivo sia nel prelavaggio che nella fase di lavaggio principale.

Refresh Vapore

Al termine del ciclo, gli indumenti saranno ancora umidi. Si consiglia di stenderli ad asciugare (2 kg, circa tre capi). Questo programma consente di rinfrescare gli indumenti, per eliminare cattivi odori e distendere le fibre. Inserire solo capi asciutti e puliti e selezionare il programma "Refresh

Vapore". A fine ciclo, gli indumenti risulteranno leggermente umidi, ma potranno essere indossati dopo qualche minuto. Il programma "Refresh Vapore" agevola la stiratura.

! Non aggiungere ammorbidenti né detersivi.

! Sconsigliato per capi in lana e seta.

Rapido 30'

Per il lavaggio rapido di indumenti molto poco sporchi. Il ciclo dura solo 30 minuti e permette di risparmiare tempo ed energia.

Speciali

• Biancheria

Per lavare la biancheria di casa in un solo ciclo. Ottimizza l'uso dell'ammorbidente e consente di risparmiare tempo e corrente. Si consiglia l'uso di detersivo in polvere.

• Camicie

Utilizzare questo ciclo speciale per lavare e proteggere camicie di vari tessuti e colori.

• Business

Ideale per indumenti usati raramente o poco sporchi (non utilizzare per asciugare indumenti puliti).

Seguire le istruzioni di lavaggio riportate sulle etichette dei capi.

• Baby

Usare lo speciale ciclo di lavaggio per rimuovere lo sporco tipicamente causato dai neonati, senza lasciare traccia di detersivi sui pannolini per evitare di causare una reazione allergica sulla loro pelle delicata.

Questo ciclo è stato ideato appositamente per ridurre la quantità di batteri utilizzando una maggiore quantità d'acqua, e ottimizzando l'effetto degli speciali additivi aggiunti al detersivo.

• Piumone

Progettato per il lavaggio di capi imbottiti in piuma d'oca, come piumoni a una o due piazze, cuscini e giacche. Caricare i capi imbottiti nel cestello con gli orli ripiegati verso l'interno, senza superare i 3/4 del volume disponibile. Per risultati ottimali, si consiglia di utilizzare un detersivo liquido.

• Seta & Tende

Questo speciale ciclo di lavaggio è l'ideale per tende e capi in seta. Consigliamo l'uso di detersivi speciali, appositamente studiati per il lavaggio di capi delicati.

Per lavare le tende, piegale bene e sistemale dentro una federa o un sacchetto a rete.

• Jeans

Rigirare gli indumenti prima di lavarli e usare un detersivo liquido.

• Rapido 15'

Per lavare indumenti poco sporchi in breve tempo. Non adatto a lana, seta o capi da lavare a mano.

• Abbigliamento sportivo

Per capi sportivi in maglia o microfibra con un grado di sporcizia e sudore normale.

• Peluche

Il programma ideale per lavare e rimuovere al meglio la polvere dai peluche.

Centrifuga & Scarico

Centrifuga il carico e svuota il cestello dall'acqua. Per indumenti resistenti.

Se si esclude la centrifuga, la lavatrice si limita a scaricare l'acqua

Risciacquo & Centrifuga

Risciacqua i capi e avvia la centrifuga. Per indumenti resistenti.

DISPLAY

Il display è utile durante la programmazione della lavatrice e fornisce moltissime informazioni importanti.

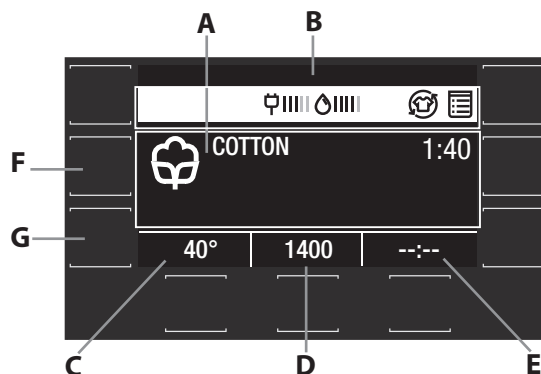

Premendo i tasti \triangle e ∇ è possibile selezionare l'opzione desiderata e confermarla con il tasto \square .

Alla prima accensione viene richiesto di selezionare la lingua: il display mostrerà direttamente l'apposito menu di selezione.

Per selezionare la lingua desiderata, premere i tasti \triangle e ∇ ; per confermare, premere il tasto \square .

Nell'area A vengono visualizzati l'icona e il programma di lavaggio selezionato, le fasi di lavaggio e il tempo rimanente alla fine del ciclo.

Nell'area B vengono visualizzate le opzioni selezionate, il consumo di

acqua e di elettricità per il ciclo selezionato e il simbolo di blocco tasti.

Nell'area **C** viene visualizzato il valore della temperatura predefinita sulla base del programma impostato. Se il programma non prevede l'impostazione della temperatura, verrà visualizzato il simbolo "-- °".

Nell'area **D** viene visualizzato il valore della velocità di centrifuga predefinita sulla base del programma impostato. Se il programma non prevede l'impostazione della velocità di centrifuga, verrà visualizzato il simbolo "-- °".

Nell'area **E** viene visualizzato il tempo rimanente prima dell'avvio del programma selezionato, nel caso sia stata impostata la PARTENZA RITARDATA.



Tenendo premuto il tasto **F** per 3 secondi è possibile memorizzare uno o più cicli di lavaggio preferiti.



Per usare i cicli memorizzati, ruotare la manopola sulla posizione **13**.

Il tasto **G** consente di accedere al menu di impostazione delle opzioni di lavaggio aggiuntive.

Tenendo premuto il tasto **G** per 3 secondi si accede al menu delle impostazioni:

- Lingua: premendo i tasti  e  è possibile selezionare la lingua desiderata e confermarla con il tasto .

- Suoni: premendo i tasti  e  è possibile attivare o disattivare i suoni, da confermare con il tasto .

- Luminosità display: premendo i tasti  e  è possibile regolare la luminosità del display, da confermare con il tasto .

- Ripristino delle impostazioni di fabbrica: tenere premuto il tasto  per 2 secondi ripristinerà le impostazioni di fabbrica.

! Se, durante un ciclo di lavaggio non si interagisce con il display per più di 5 minuti, lo schermo entrerà in modalità SCREEN SAVER. Per tornare alla schermata precedente, premere un tasto qualsiasi.

INDICATORI DEL DISPLAY

Errore: Contattare l'assistenza 

Vedere la sezione Problemi e soluzioni

Errore: Filtro dell'acqua otturato 

Impossibile scaricare l'acqua. Il filtro potrebbe essere otturato



Errore: Acqua mancante 

L'acqua in ingresso è assente o insufficiente.

In caso di errori, vedere la sezione "Problemi e soluzioni".



Blocco tasti

Per attivare il blocco del pannello di controllo, tenere premuto il tasto

 per circa 3 secondi. Quando sul display appare la scritta "TASTI BLOCCATI", il pannello di controllo è bloccato (ad eccezione del tasto On/Off ). In questo modo nessuno potrà modificare accidentalmente il ciclo di lavaggio, soprattutto i bambini. Per disattivare il blocco del pannello di controllo, tenere premuto il tasto  per circa 3 secondi.

Indicatore porta bloccata

Il simbolo si illumina quando l'oblò è bloccato. Per evitare di danneggiare l'apparecchio, attendere che la spia si spenga prima di aprire l'oblò.

Se si desidera aprire l'oblò mentre vi è un ciclo in esecuzione, premere il tasto AVVIO/PAUSA . Se il simbolo  è spento, l'oblò può essere aperto.

PRIMO UTILIZZO

Una volta che la macchina è stata installata, prima di utilizzarla per la prima volta, avviare un ciclo di lavaggio con detersivo ma senza bucato, impostando il ciclo di lavaggio **9 (60°)**.

USO QUOTIDIANO

Preparare il bucato seguendo i consigli forniti nella sezione "CONSIGLI E SUGGERIMENTI".

- Premere il tasto On/Off : sul display comparirà la scritta "HOTPOINT".

- Aprire l'oblò. Caricare il bucato, senza superare il carico massimo indicato nella tabella dei cicli di lavaggio.

- Aprire il cassetto dosatore e versare il detersivo negli scomparti, come descritto nella sezione "CASSETTO DOSATORE DETERSIVO".

- Chiudere l'oblò.



- La lavatrice imposta automaticamente la temperatura e la velocità di centrifuga predefinite per il ciclo di lavaggio selezionato.

- Selezionare il ciclo di lavaggio.





- Selezionare le opzioni desiderate.

- Premere il tasto AVVIO/PAUSA  per avviare il ciclo. L'oblò viene bloccato (accensione del simbolo .

MESSA IN PAUSA DI UN CICLO

Per mettere in pausa un ciclo di lavaggio, premere di nuovo il pulsante AVVIO/PAUSA . Per riprendere il ciclo di lavaggio dal punto in cui era stato interrotto, premere nuovamente il tasto AVVIO/PAUSA .

APERTURA DELL'OBLO', SE NECESSARIO



Dopo l'avvio del ciclo, il simbolo  si accende per segnalare che non è possibile aprire l'oblò. L'oblò rimane bloccato per tutta la durata del ciclo di lavaggio. Per aprire l'oblò con un ciclo in esecuzione (ad esempio, se si devono inserire o estrarre indumenti), premere il tasto AVVIO/PAUSA  per sospendere il ciclo. Se il simbolo  non è illuminato, l'oblò può essere aperto. Premere ancora il tasto AVVIO/PAUSA  per riprendere il ciclo.

AGGIUNTA DI INDUMENTI

Un'icona del display segnala quando è possibile introdurre indumenti aggiuntivi senza ridurre le prestazioni della lavatrice. Prima di aggiungere altri indumenti, arrestare la macchina premendo il tasto AVVIO/PAUSA , quindi aprire l'oblò e inserirli nel cestello.



Premere di nuovo AVVIO/PAUSA  per far ripartire il ciclo di lavaggio dal punto in cui si era interrotto.

SELEZIONE DI UN CICLO DI LAVAGGIO DIVERSO

Per cambiare ciclo mentre la lavatrice è in funzione, metterla in pausa con il tasto AVVIO/PAUSA , selezionare il ciclo desiderato e premere nuovamente AVVIO/PAUSA .

! Per annullare un ciclo già iniziato, tenere premuto il tasto On/Off . Il ciclo si interrompe e la lavatrice si spegne.

AL TERMINE DEL CICLO DI LAVAGGIO

Alla fine del ciclo di lavaggio, sul display apparirà la scritta "FINE CICLO"; quando il simbolo  si spegnerà, sarà possibile aprire l'oblò. Aprire l'oblò, estrarre il bucato e spegnere la macchina. Se non si preme il tasto On/Off , la lavatrice si spegnerà automaticamente dopo circa 15 minuti.

OPZIONI

- Se l'opzione selezionata non è compatibile con il ciclo di lavaggio impostato o con altre opzioni selezionate in precedenza (le opzioni incompatibili sono segnate in grigio nel menu), sul display comparirà la scritta "Non disponibile", accompagnata da un segnale acustico, e l'opzione non verrà attivata.

Igiene Vapore

Questa opzione ottimizza le prestazioni di lavaggio. Durante il ciclo viene generato vapore che, oltre a pulire, elimina i batteri dalle fibre. Introdurre il bucato nel cestello, selezionare un programma compatibile e impostare l'opzione Igiene Vapore.

! Il vapore generato mentre la lavatrice è in funzione potrebbe appannare il vetro dell'oblò.

Partenza ritardata

Per impostare la partenza ritardata del ciclo selezionato, premere ripetutamente il tasto corrispondente, fino a raggiungere l'intervallo di ritardo desiderato. Con l'attivazione di questa opzione, sul display compariranno i valori relativi al ritardo selezionato. Per rimuovere l'impostazione di partenza ritardata, premere il tasto fino a quando sul display non compare "--:--".

Active Care

Il detersivo viene premiscelato con acqua per ottenere una speciale emulsione in grado di penetrare a fondo nelle fibre degli indumenti ed eliminare le macchie anche a basse temperature, proteggendo tessuti e colori. Questi risultati sono possibili grazie anche a una serie di movimenti specifici del cestello che consentono di lavare i capi in modo ottimale.

Final Care

Il cestello della lavatrice inizia a ruotare lentamente per asciugare delicatamente i capi. L'opzione Final Care viene attivata al termine del ciclo e ha una durata massima di 6 ore, ma può essere interrotta in qualsiasi momento premendo un tasto qualunque del pannello di controllo o girando la manopola.

Rapido/Eco

Premendo il tasto una volta si attiva la funzione Rapido, che riduce la durata del ciclo.

Premendolo una seconda volta viene attivata la funzione Eco, che permette di ridurre i consumi energetici.

Multi risciacquo

Selezionando questa opzione, si aumenta l'efficacia del risciacquo, con rimozione del detersivo dai capi garantita. Particolarmente utile in caso di pelle delicata. Premere il tasto corrispondente una, due o tre volte per selezionare 1, 2 o 3 risciacqui da effettuare dopo il risciacquo standard per rimuovere ogni traccia di detersivo. Premendo il tasto una quarta volta si torna al "Risciacquo normale".

Stira facile

Selezionando questa funzione, i cicli di lavaggio e centrifuga verranno modificati per ridurre la formazione di grinze.

Lavaggio a freddo

Questa opzione contribuisce al risparmio energetico non riscaldando l'acqua utilizzata per lavare il bucato: un vantaggio sia per l'ambiente, sia per la bolletta elettrica. Infatti, l'azione rafforzata e il consumo ottimizzato dell'acqua garantiscono ottimi risultati nella stessa durata media di un ciclo standard.

Per ottenere i migliori risultati di lavaggio, si consiglia l'uso di un detersivo liquido.

Prelavaggio

Consente di effettuare un prelavaggio.

Temperatura

Ciascun ciclo di lavaggio ha una temperatura predefinita. Per modificarla, premere il tasto "°C ". Il valore viene visualizzato sul display.

Centrifuga

Ciascun ciclo di lavaggio prevede una velocità di centrifuga predefinita. Per modificarla, premere il tasto "  ". Il valore viene visualizzato sul display.

PULIZIA E RIMOZIONE DEL CALCARE

L'icona  si accende sul display all'incirca ogni 50 cicli di lavaggio, per ricordare di eseguire un ciclo di pulizia della lavatrice in modo da eliminare il calcare e i cattivi odori.

Per spegnere l'icona, girare la manopola o premere un tasto qualsiasi (incluso il tasto On/Off).

Per una manutenzione ottimale dell'elettrodomestico, si consiglia l'uso di WPRO per la rimozione di grasso e calcare. Seguire le istruzioni riportate nella confezione.

Per l'acquisto del prodotto contattare il servizio di assistenza tecnica oppure accedere al sito Web www.whirlpool.eu.

Whirlpool declina ogni responsabilità in caso di danni all'apparecchio derivanti dall'utilizzo di altri prodotti disponibili sul mercato.

CONSIGLI E SUGGERIMENTI

Suddividere il bucato in base ai seguenti criteri:

Tipo di tessuto - cotone, fibre miste, sintetici, lana, capi lavabili solo a mano. Colore - separare i capi bianchi da quelli colorati, lavare separatamente i capi colorati nuovi. Delicati - introdurre i capi di piccole dimensioni (ad esempio, le calze di nylon) e gli indumenti con ganci (come i reggiseni) in un sacchetto di stoffa.

Svuotare le tasche:

Oggetti come monete e accendini possono danneggiare la lavatrice e il cestello. Controllare tutti i bottoni.

CURA E MANUTENZIONE

Prima di qualsiasi intervento di pulizia e manutenzione, spegnere la lavatrice e scollegare l'alimentazione. Non pulire la lavatrice con liquidi infiammabili.

Interrompere la fornitura di acqua e corrente

Al termine di ogni lavaggio, chiudere il rubinetto dell'acqua. In questo modo si riduce l'usura del sistema idraulico all'interno della lavatrice e si evitano perdite.

Staccare la spina della lavatrice durante qualsiasi operazione di pulizia e manutenzione.

Pulire la lavatrice

Le parti esterne e i componenti in gomma dell'apparecchio possono essere puliti con un panno imbevuto di acqua tiepida e sapone. Non utilizzare solventi o abrasivi.

Pulire il cassetto dosatore del detersivo

Per rimuovere il cassetto dosatore, sollevarlo e tirarlo verso l'esterno. Lavarlo con acqua corrente. Questa operazione deve essere eseguita spesso.

Mantenere puliti oblò e cestello

Per evitare la formazione di cattivi odori, lasciare sempre socchiuso l'oblò.

Pulire la pompa

La lavatrice è dotata di una pompa autopulente che non richiede manutenzione. È possibile che oggetti di piccole dimensioni, come monete o bottoni, cadano nella precamera di sicurezza, posta alla base della pompa.

! Assicurarsi che il ciclo di lavaggio sia terminato e staccare la lavatrice dall'alimentazione.

Per accedere alla precamera:

1. Rimuovere il pannello posto sul lato anteriore della lavatrice, inserendo un cacciavite al centro di uno dei lati e utilizzandolo come leva;
2. Posizionare una bacinella bassa e larga sotto il filtro, per raccogliere l'eventuale acqua residua.
3. Allentare il coperchio della pompa di scarico girando in senso antiorario. Una piccola fuoriuscita d'acqua è del tutto normale.
4. Pulire accuratamente le parti interne.
5. Riavvitare il coperchio.
6. Riposizionare il pannello, verificando che i ganci siano correttamente posizionati prima di spingere.

Ispezione del tubo di carico dell'acqua

Controllare il tubo di carico dell'acqua almeno una volta all'anno. Se il tubo appare danneggiato sarà necessario sostituirlo, perché l'elevata pressione dell'acqua durante i cicli di lavaggio potrebbe causarne l'improvvisa rottura.

! Non utilizzare mai tubi già usati.

GUARNIZIONE ANTIMICROBICA

La guarnizione posta intorno all'oblò è realizzata con una speciale miscela che garantisce un'ottima protezione antimicrobica e riduce la proliferazione dei batteri del 99,99%.

La guarnizione contiene zinco piritione, una sostanza biocida che riduce la proliferazione di microbi dannosi (*) come batteri e muffe che possono causare macchie, cattivi odori e deteriorazione dei prodotti.

(*) **In base a test svolti dall'università di Perugia su:** Staphylococcus aureus, Escherichia coli, Pseudomonas aeruginosa, Candida albicans, Aspergillus niger, Penicillium digitatum

In casi estremamente rari, il contatto prolungato tra la guarnizione e la pelle nuda può causare una reazione allergica.

ACCESSORI

Contattare il nostro servizio di assistenza tecnica per scoprire se gli accessori qui elencati sono disponibili per questo modello di lavatrice.

Kit di assemblaggio

Questo accessorio consente di fissare l'asciugatrice sulla parte superiore della lavatrice, per salvare spazio e rendere più agevole l'utilizzo dell'asciugatrice.

TRASPORTO E SPOSTAMENTI

Non sollevare la lavatrice afferrandone la parte superiore.

Scollegare l'apparecchio dalla corrente e chiudere il rubinetto. Assicurarsi che l'oblò e il cassetto dosatore detersivo siano ben chiusi. Scollegare il tubo dell'acqua dal rubinetto e disconnettere il tubo di scarico. Vuotare i tubi dall'acqua fissarli per evitare che si danneggino durante il trasporto. Riapplicare i bulloni di sicurezza, ripetendo nell'ordine inverso la procedura di rimozione del bullone di sicurezza descritta nelle "Istruzioni di installazione".

PROBLEMI E SOLUZIONI

A volte, può accadere che la lavatrice non funzioni. Prima di contattare il servizio di assistenza tecnica, accertarsi che il problema non possa essere risolto leggendo l'elenco riportato di seguito.

Anomalie	Cause probabili / Soluzione
La lavatrice non parte.	La spina non è inserita nella presa di corrente a muro abbastanza a fondo per fare contatto.
	Assenza di corrente nella rete domestica.
Il ciclo di lavaggio non parte.	L'oblò della macchina non è chiuso correttamente.
	Non è stato premuto il tasto On/Off (⏻).
	Non è stato premuto il tasto AVVIO/PAUSA (▶).
	Il rubinetto dell'acqua non è aperto.
	È stata impostata una partenza ritardata.
	La modalità Demo è attiva (per istruzioni sulla disattivazione, vedere di seguito).
La lavatrice non si riempie di acqua (sul display appare "E").	Il tubo di carico dell'acqua non è collegato al rubinetto.
	Il tubo è piegato.
	Il rubinetto dell'acqua non è aperto.
	Assenza di acqua nella rete domestica.
	Pressione troppo bassa.
	Non è stato premuto il tasto AVVIO/PAUSA (▶).
La lavatrice carica e scarica acqua di continuo.	Il tubo di scarico non è posizionato tra 65 e 100 cm dal pavimento.
	L'estremità libera del tubo è immersa in acqua.
	Il sistema di scarico a muro non è dotato di sfiato per l'aria.
	Se dopo questi controlli il problema persiste, chiudere il rubinetto dell'acqua, spegnere l'apparecchio e contattare il servizio di assistenza tecnica. Se l'abitazione si trova negli ultimi piani di un edificio, è possibile che si verifichino fenomeni di sifonaggio per cui la lavatrice carica e scarica acqua di continuo. Per eliminare questo inconveniente esistono apposite valvole anti-sifonaggio disponibili in commercio.
La lavatrice non scarica e sul display compare il simbolo (F9E1).	Pulire il filtro della pompa (vedere il capitolo Cura e manutenzione)
	Il tubo di scarico è piegato.
	Il tubo di scarico è ostruito.
La lavatrice vibra molto durante il ciclo di centrifuga.	I bulloni di sicurezza non sono stati rimossi correttamente durante l'installazione.
	La lavatrice non è in piano.
	La lavatrice è stretta tra mobili e pareti.
La lavatrice perde acqua.	Il tubo di carico dell'acqua non è avvitato correttamente.
	Il cassetto dosatore detersivo è intasato.
	Il tubo di scarico non è collegato correttamente.
Il simbolo (E) compare sul display e viene visualizzato un codice di errore (es. F1E1, F4...).	Spegnere la macchina e scollegare l'alimentazione. Attendere circa un minuto e riaccendere. Se il problema persiste, contattare il servizio di assistenza tecnica.
La lavatrice produce troppa schiuma.	Il detersivo non è adatto per il lavaggio a macchina (controllare che nella confezione sia riportata una dicitura del tipo "per lavatrici" oppure "per lavaggio a mano e in lavatrice"). È stato inserito troppo detersivo.
L'icona "0" lampeggia e la velocità visualizzata per la centrifuga è "0".	Il carico del bucato è sbilanciato e il ciclo di centrifuga non è stato avviato per proteggere la lavatrice. Se si desidera utilizzare la centrifuga per eliminare l'acqua dal bucato, aggiungere altri capi di varie dimensioni e avviare il programma "Centrifuga & Scarico". Evitare i carichi ridotti, composti solo da pochi pezzi di grandi dimensioni e in tessuti assorbenti. Introdurre nello stesso carico capi di varie dimensioni.

Disattivazione della modalità DEMO: Completare le seguenti azioni in sequenza, senza interruzioni. Accendere la lavatrice, quindi spegnerla nuovamente. Premere il tasto AVVIO/PAUSA (▶||) fino a quando non viene prodotto un segnale acustico. Riaccendere la macchina. L'indicatore "DEMO" inizia a lampeggiare, quindi si spegne.



Per scaricare LE ISTRUZIONI DI INSTALLAZIONE E SICUREZZA, IL MANUALE D'USO, LA SCHEDA TECNICA e i DATI ENERGETICI:

- Visitare il sito Web <http://docs.hotpoint.eu>.
- Utilizzare il codice QR.
- In alternativa, **contattare il servizio di assistenza tecnica** (il numero telefonico è riportato nel libretto della garanzia). Quando si chiama l'assistenza tecnica, sarà necessario fornire i codici riportati sull'etichetta adesiva posta all'interno dell'oblò.

