

Lave-linge

Manuel d'utilisation

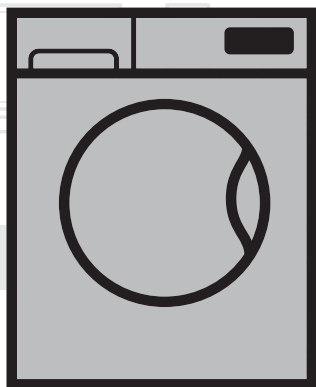

WITV8714B0W

FR

Numéro de document = 2820526028_FR/23-02-18,(17:49)

beko

Chère cliente, cher client,

Veillez d'abord lire ce manuel d'utilisation!

Merci d'avoir choisi un produit Beko. Nous espérons que ce produit fabriqué à base de matériaux de qualité supérieure et issu de la technologie de pointe vous donnera des résultats optimaux.

Pour cette raison, nous vous conseillons de lire attentivement tout le manuel d'utilisation de votre produit et les documents supplémentaires avant de vous en servir, et de le conserver ensuite pour une utilisation ultérieure.

Si l'appareil venait à être remis à un autre utilisateur, pensez à lui remettre aussi le manuel d'utilisation.

Respectez tous les avertissements et les informations contenues dans le manuel d'utilisation.

Vous pouvez consulter le manuel d'utilisation sur le site www.beko.com.

Explication des symboles



DANGER !

- Un danger avec un risque **très** élevé, qui s'il n'est pas évité, pourrait entraîner des décès ou des blessures graves.
-



AVERTISSEMENT !

- Un danger avec un risque **moyen**, qui s'il n'est pas évité, pourrait entraîner des décès ou des blessures graves.
-



MISE EN GARDE !

- Un danger avec un risque **faible**, qui s'il n'est pas évité, pourrait entraîner des blessures légères ou modérées.
-



REMARQUE

Informations utiles ou conseils pratiques relatifs à l'utilisation.



Ce produit a été fabriqué conformément aux conditions écologiques les plus récentes.

TABLE DES MATIÈRES

1 Consignes de sécurité générale	5
1.1 Sécurité des enfants	5
1.2 Sécurité de l'appareil	6
1.3 Sécurité électrique	6
1.4 Sécurité relative aux surfaces chaudes.....	7
1.5 Autres	7
2. Instructions en matière de protection de l'environnement	8
2.1 Conformité avec la Directive DEEE	8
2.2 Mise au rebut de l'ancienne machine	8
2.3 Informations relatives à l'emballage	8
2.4 À faire pour économiser de l'énergie	9
3 Utilisation prévue	9
4. Votre appareil	10
4.1 Vue d'ensemble	10
4.2 Contenu de l'emballage.....	11
4.3 Bandeau de commande.....	12
4.4 Capture d'écran	13
5. Caractéristiques techniques	14
6. Installation	15
6.1 Emplacement d'installation approprié.....	15
6.2 Retrait des renforts de conditionnement.....	16
6.3 Retrait des boulons de sécurité de transport	16
6.4 Raccordement de l'arrivée d'eau	17
6.5 Raccordement du tuyau de vidange d'eau au conduit d'évacuation.....	18
6.6 Réglage des pieds	19
6.6.1 Adjusting Rear Feet.....	20
6.6.2 Réglage des pieds avec le niveau d'eau.....	20
6.7 Branchement électrique	21
7. Première utilisation	22
7.1 Nettoyage du tambour	22
8. Préparation au lavage	23
8.1 Trier le linge	23
8.2 Préparation du linge pour le lavage.....	24
8.3 À faire pour économiser de l'énergie	25
8.4 Chargement du linge	25
8.5 Capacité de charge appropriée.....	25
8.6 Utilisation du détergent et de l'adoucissant	26
8.6.1 Tiroir à produits.....	26
8.6.2 Amidon.....	28
8.6.3 Javel	28

8.6.4 Eliminer la formation de calcaire.....	29
8.7 Astuces pour un lavage efficace.....	29
9. Programmes et fonctions optionnelles	30
9.1 Sélection de programmes	30
9.2 Programmes	31
9.3 Tableau des programmes	36
9.4 Sélection des fonctions optionnelles.....	38
9.4.1 Fonctions auxiliaires	39
9.4.2 Fonctions/Programmes sélectionnés en appuyant sur les boutons de fonction pendant 3 secondes :	40
10. Réglage du programme	42
10.1 Sélection de températures	42
10.2 Sélection de la vitesse d'essorage	42
10.3 Lavage Rapide Setting (Lavage Express)	43
10.4 Lancement du programme	44
10.5 Phases du programme	44
10.6 Fin du programme	45
11. Options du programme	46
11.1 Réglage de l'heure de fin	46
11.1.1 Annulation du réglage de l'heure de fin.....	47
11.2 Basculer la machine en mode Veille et ajouter le linge	48
11.3 Annulation du programme.....	49
12. Caractéristiques supplémentaires	50
12.1 Activation et désactivation de l'alarme sonore.....	50
12.2 Verrouillage de la porte de chargement.....	50
12.2.1 Ouverture de la porte de chargement en cas de panne électrique :	51
12.3 Voyant de fonctionnement	51
13. Entretien et nettoyage	52
13.1 Nettoyage du tiroir à produits.....	52
13.2 Nettoyage de la porte de chargement.....	52
13.3 Nettoyage de la carrosserie et du bandeau de commande	53
13.4 Nettoyez les filtres d'arrivée d'eau	53
13.5 Nettoyage du filtre de la pompe.....	54
13.5.1 Nettoyage des filtres sales	54
14. Dépannage	56

1 Consignes de sécurité générale

1.1 Sécurité des enfants



AVERTISSEMENT!

- Tenez à l'écart les enfants de moins de **3** ans, à moins qu'ils ne soient surveillés en permanence.
- Ce produit peut être utilisé par les enfants de **8** ans et plus, par les personnes dont les capacités physiques, sensorielles et mentales sont réduites ainsi que par les personnes étrangères à ce type d'appareil, à condition d'être sous la surveillance ou d'avoir reçu la formation auprès d'une personne responsable leur permettant d'utiliser l'appareil en toute sécurité et d'éviter les risques y afférents.
- Les enfants de moins de 8 ans doivent être empêchés d'accéder et de bricoler avec le produit.
- Le nettoyage et l'entretien de l'appareil ne doit jamais être effectué par un enfant sans la surveillance d'une personne responsable.
- Les appareils électriques sont dangereux pour les enfants.
- Utilisez la fonction Sécurité enfant pour empêcher les enfants de jouer avec l'appareil.
- N'oubliez pas de fermer la porte de chargement lorsque vous quittez la pièce dans laquelle l'appareil est situé.
- Les matériaux d'emballage sont dangereux pour les enfants.

1.2 Sécurité de l'appareil



AVERTISSEMENT!

- Débranchez l'appareil lorsqu'il n'est pas en cours d'utilisation.
- Faites toujours appel au service agréé pour toute procédure d'installation et de réparation.
- Ne pas ouvrir la porte de chargement verrouillée en forçant. La porte s'ouvre immédiatement à la fin du cycle de lavage. Si la porte ne s'ouvre pas, appliquez la solution proposée pour la panne « Impossible d'ouvrir la porte de chargement » dans la section Dépannage. Si vous forcez la porte de chargement, vous pourriez endommager la porte et le mécanisme de verrouillage.
- Ne jamais ouvrir la porte ou ouvrir le filtre alors qu'il y a encore de l'eau dans le tambour. Dans le cas contraire, vous vous exposez à un risque d'inondation et de brûlure par l'eau chaude.
- Les tuyaux d'alimentation en eau et de vidange doivent être solidement fixés et rester en bon état.

1.3 Sécurité électrique



DANGER!

- Ne faites pas fonctionner les appareils défectueux avant qu'ils ne soient réparés par un agent de service agréé.
- N'essayez pas de toucher les parties intérieures de la machine en dehors de celles indiquées dans les instructions d'entretien.
- Ne lavez jamais l'appareil en versant de l'eau dessus!
- Ne touchez jamais la fiche du câble d'alimentation avec des mains mouillées!



AVERTISSEMENT!

1.4 Sécurité relative aux surfaces chaudes

- Pendant le lavage du linge à des températures élevées, la porte de chargement vitrée devient chaude. Pour cela précisément, ne laissez pas les enfants toucher la vitre pendant le lavage.



1.5 Autres



- N'utilisez pas les produits combustibles, inflammables et d'autres substances chimiques similaires pour nettoyer l'appareil ou pour d'autres besoins.
- Ne marchez pas ou ne vous appuyez pas sur la machine.
- Ne déposez pas des objets lourds sur la machine.
- Si vous placez un sèche-linge à côté du Lave-linge, fixez-le avec l'appareil de connexion approprié que vous pouvez obtenir auprès de l'agent de service agréé.
- Débranchez l'appareil, fermez le robinet et contactez votre agent de service agréé sans toucher la machine si elle a été endommagée.
- Éloignez vos animaux domestiques du lave-linge.

2. Instructions en matière de protection de l'environnement

2.1 Conformité avec la Directive DEEE

Cette machine ne contient pas les substances nocives et interdites décrites dans la « Directive sur la restriction de l'utilisation de certaines substances dangereuses dans les équipements électriques et électroniques », publiée par T.R. Ministère de l'Environnement et de l'Urbanisation. Conforme à la Directive DEEE.

2.2 Mise au rebut de l'ancienne machine



Cette machine a été fabriquée avec des pièces et des matériaux de haute qualité qui peuvent être réutilisés et recyclés. Ne jetez donc pas ces matériaux avec les ordures ménagères habituelles à la fin de leur durée de service.

Transportez-les vers un point de collecte en vue du recyclage des appareils électriques et électroniques. Veuillez contacter les autorités locales pour connaître le point de collecte le plus proche. Contribuez à la protection de l'environnement et des ressources naturelles en recyclant les produits usés. Pour la sécurité des enfants, coupez le câble d'alimentation et rendez le mécanisme de verrouillage de la porte de chargement inopérant de sorte qu'il soit inutilisable avant d'effectuer la mise au rebut de la machine. Conformité avec la Directive RoHS :

Le produit que vous avez acheté est conforme à la Directive RoHS de l'UE (2011/65/UE). Il ne contient pas de substances nocives et interdites décrites dans la directive.

2.3 Informations relatives à l'emballage

Les matériaux d'emballage de votre machine sont fabriqués à partir de matériaux recyclables, conformément à notre réglementation nationale sur la protection de l'environnement. Ne jetez pas les matériaux d'emballage avec les ordures ménagères habituelles ou autres déchets. Transportez-les plutôt vers les points de collecte de matériaux d'emballage désignés par les autorités locales.

2.4 À faire pour économiser de l'énergie



**MISE EN
GARDE !**

- Conforme aux informations dans la section Tableau des programmes et de consommation.
 - Si le lave-linge est surchargé, ses performances de lavage vont baisser.
 - En outre, des bruits et des vibrations peuvent survenir.

Les informations suivantes vous aideront à utiliser l'appareil d'une manière écologique et énergétiquement efficace.

- a) Utilisez le produit en tenant compte de la capacité la plus élevée autorisée par le programme que vous avez sélectionné, mais évitez de surcharger la machine. Voir « Tableau des programmes et de consommation »
- b) Veuillez suivre les informations contenues dans le « Tableau des programmes et de consommation ».
- c) Lavez le linge peu sale à basse température.
- d) Sélectionnez des programmes plus rapides pour de petites quantités de linge ou pour du linge peu sale.
- e) N'utilisez pas le pré-lavage et des températures élevées pour le linge qui n'est pas très sale.
- f) Si vous prévoyez de sécher votre linge dans un sèche-linge, sélectionnez la vitesse d'essorage recommandée la plus élevée pendant le processus de lavage.
- g) N'utilisez pas plus de lessive que la quantité recommandée sur l'emballage de la lessive.

3 Utilisation prévue

- a) Cet appareil a été conçu pour un usage domestique.
- b) Par conséquent, il n'est pas approprié pour un usage commercial et doit respecter l'utilisation prévue.
- c) Adapté pour les textiles lavables en machine.
- d) Le fabricant décline toute responsabilité face à un éventuel problème survenu à cause de l'utilisation ou du transport incorrect(e) de l'appareil.
- e) Les pièces détachées d'origine sont disponibles pendant 10 ans, à compter de la date d'achat du produit.
- f) En dehors des couettes, évitez de laver du linge du type tapis, moquettes, etc. dans votre machine. Si vous le faites, vous courez le risque d'endommager le lave-linge de façon permanente.

4. Votre appareil

4.1 Vue d'ensemble

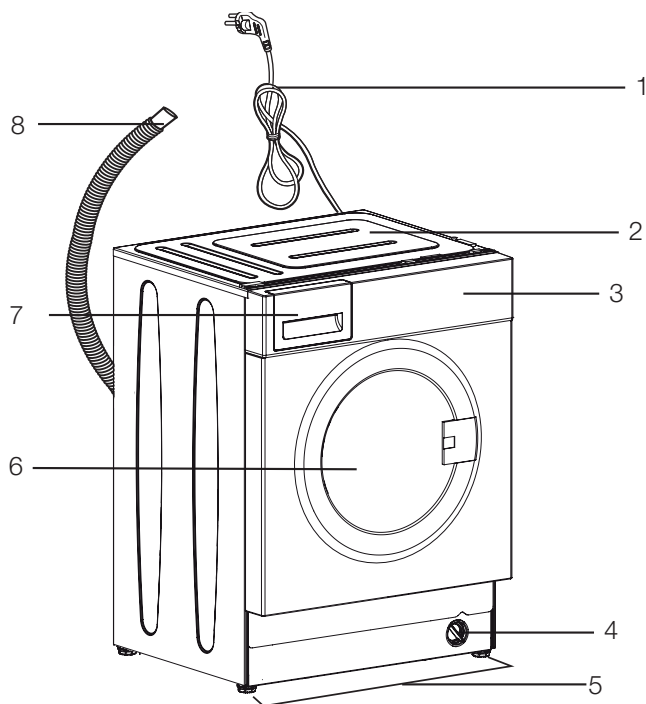

- 1- Cordon d'alimentation
- 2- Panneau supérieur
- 3- Bandeau de commande
- 4- Bouchon du filtre
- 5- Pieds réglables
- 6- Hublot
- 7- Bac à produits
- 8- Tuyau de vidange

4.2 Contenu de l'emballage

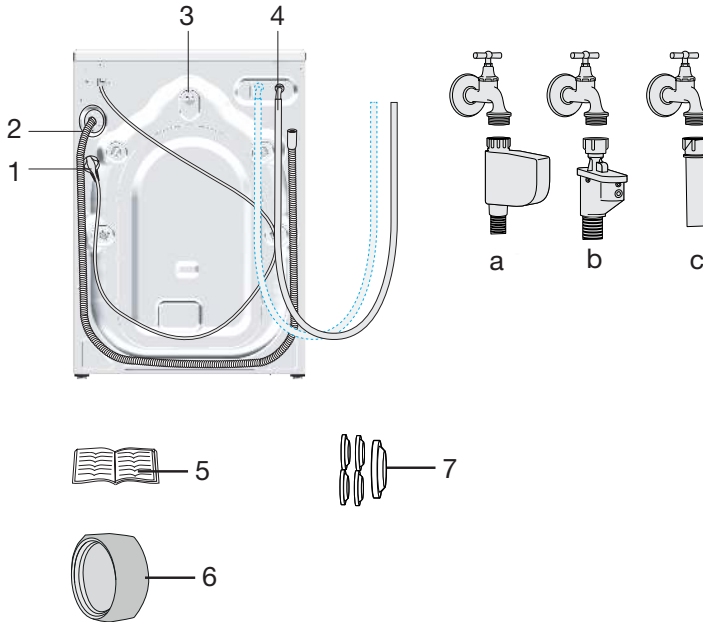

1- Cordon d'alimentation

2- Tuyau de vidange

3- Boulons de sécurité de transport *

4- Tuyau d'arrivée d'eau du réseau (l'un des types de filtre suivant est utilisé pour la connexion du tuyau du réseau.)

a- Arrêt électronique de l'écoulement de l'eau

b- Arrêt mécanique de l'écoulement de l'eau

c- Standard

5- Manuel d'utilisation

6- Bouchon d'obturation***

7- Jeu de connecteurs en plastique

* Le nombre de boulons de sécurité de transport peut varier en fonction du modèle de la machine.

*** Ils sont fournis si votre machine possède un double orifice d'entrée d'eau.



REMARQUE

- Les schémas présentés dans ce manuel sont indicatifs et peuvent ne pas correspondre exactement à votre produit.

4.3 Bandeau de commande

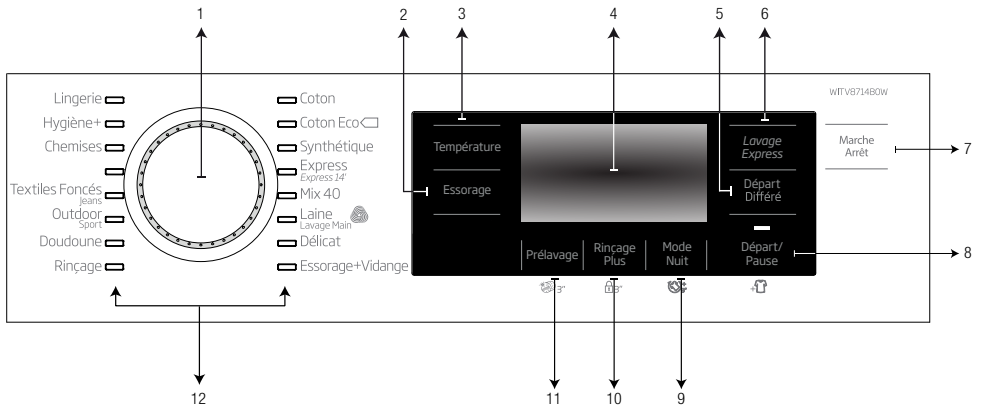

- 1 - Sélecteur de programmes
- 2 - Bouton de réglage du niveau d'essorage
- 3 - Bouton de réglage du niveau de température
- 4 - Affichage
- 5 - Bouton de Réglage de l'heure de fin
- 6 - Bouton de réglage du lavage rapide
- 7 - Bouton Marche/Arrêt
- 8 - Bouton Départ / Pause
- 9 - Bouton de fonction optionnelle 3
- 10 - Bouton de fonction optionnelle 2
- 11 - Bouton de fonction optionnelle 1
- 12 - Voyants de sélection de programmes

4.4 Capture d'écran

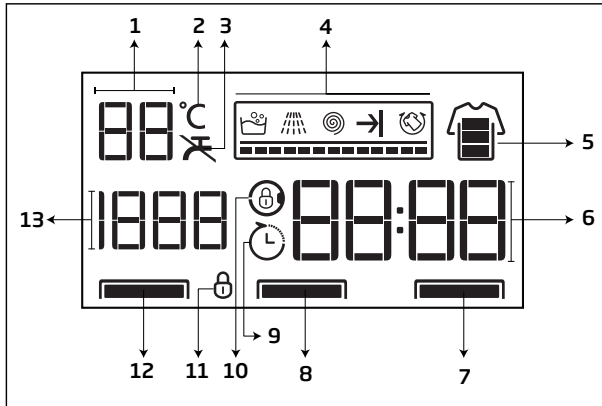

- 1 - Indicateur de température
- 2 - Symbole de température
- 3 - Symbole d'absence d'eau
- 4 - Indicateur de déroulement du programme
- 5 - Indicateur de lavage rapide
- 6 - Informations sur la durée
- 7 - Voyant de fonction optionnelle 1
- 8 - Voyant de fonction optionnelle 2
- 9 - Symbole de départ différé activé
- 10 - Symbole de porte verrouillée activé
- 11 - Symbole Sécurité enfant activée
- 12 - Voyant de fonction optionnelle 3
- 13 - Indicateur de sélection de la vitesse d'essorage

5.Caractéristiques techniques

Conforme à la réglementation de la commission déléguée (EU) N° 1061/2010

Nom du fournisseur ou marque déposée	Beko
Nom du modèle	WITV8714B0W
Masse maximale de linge sec (kg)	8
Classe d'efficacité énergétique / Échelle de A+++ (Efficacité la plus élevée) à D (Efficacité la plus faible)	A+++
Consommation énergétique annuelle (kWh) ⁽¹⁾	195
Consommation énergétique du programme coton 60°C standard à charge pleine (kWh)	1,000
Consommation énergétique du programme coton 60°C standard à demi charge (kWh)	0,800
Consommation énergétique du programme coton 40°C standard à demi charge (kWh)	0,720
Consommation électrique en mode arrêt (W)	0,500
Consommation électrique en mode laissé sur marche (W)	0,700
Consommation annuelle en eau (l) ⁽²⁾	9239
Classe Classe d'efficacité énergétique / Échelle de A (Efficacité la plus élevée) à G (Efficacité la plus faible)	B
Vitesse d'essorage maximale (tr/min)	1400
Humidité résiduelle (%)	53
Programme coton standard ⁽³⁾	Coton Eco 60°C et 40°C
Durée du programme coton 60°C standard à charge pleine (min)	260
Durée du programme coton 60°C standard à charge partielle (min)	235
Durée du programme coton 40°C standard à charge partielle (min)	230
Durée du mode 'sous tension' (min)	N/A
Emissions acoustique dans l'air db (A) re 1 pW	50/69
Intégrable	Non
Charge maximale de linge sec (kg)	8
Hauteur (cm)	82
Largeur (cm)	60
Profondeur (cm)	57
Poids net (±4 kg.)	71
Simple arrivée d'eau / Double arrivée d'eau	• / -
• Disponible	
Consommation électrique (V/Hz)	230 V / 50Hz
Courant total (A)	10
Puissance totale (W)	2200
Code du modèle principal	9811

⁽¹⁾ Consommation énergétique basée sur 220 cycles de lavage standard pour les programmes coton à 60°C et 40°C à charges pleine et partielle, et la consommation des modes de consommation réduite. La consommation énergétique réelle dépend de l'utilisation de l'appareil.

⁽²⁾ Consommation en eau basée sur 220 cycles de lavage standard pour les programmes coton à 60°C et 40°C à charges pleine et partielle. La consommation en eau réelle dépend de l'utilisation de l'appareil.

⁽³⁾ Le "Programme coton 60°C standard" et le "Programme coton 40°C standard" sont les programmes de lavage standard auxquels se réfèrent les informations sur l'étiquette et la fiche et ces programmes sont adaptés pour nettoyer du linge en coton normalement sale et ils sont les programmes les plus efficaces en termes de consommation en énergie et en eau combinée. La température réelle de l'eau peut différer de la température déclarée.

Afin d'améliorer la qualité du produit, les caractéristiques techniques de cet appareil peuvent être modifiées sans préavis.

6. Installation

6.1 Emplacement d'installation approprié



AVERTISSEMENT !

- Des produits endommagés peuvent présenter des risques pour votre sécurité.
 - Avant de procéder à l'installation, vérifiez si le produit présente des défauts.
 - Si vous en identifiez un, ne procédez pas à l'installation.



MISE EN GARDE !

- Ne déposez pas la machine sur un sol ne présentant pas la capacité de portage suffisante.
 - Autrement, la machine et le sol pourrait subir des dommages.
 - La charge totale du lave-linge et du sèche-linge - à pleine charge - lorsqu'ils sont placés l'un au-dessus de l'autre atteint environ 180 kg.
- N'installez pas la machine dans les endroits avec risque de congélation.
 - Autrement, votre produit pourrait subir des dommages et votre maison sera exposée à un risque d'inondation.



REMARQUE

- La préparation de l'emplacement ainsi que des installations liées à l'électricité, au robinet d'eau et aux eaux usées sur le site de l'installation relèvent de la responsabilité du client. Consultez l'agent de service agréé le plus proche pour l'installation de votre produit à la fin de ces préparations.
- Vérifiez que les tuyaux d'arrivée d'eau et de vidange, ainsi que le câble d'alimentation, ne sont pas pliés, pincés, ou écrasés lorsque vous poussez l'appareil à sa place, après les procédures d'installation ou de nettoyage.
- La responsabilité du fabricant ne saurait être engagée en cas de dommages occasionnés lors des réparations effectuées par des personnes non agréées.

- a) Posez le produit sur une surface rigide, plane et nivelée.
- b) N'installez jamais la machine sur un sol couvert de moquette.
- c) Ne posez pas la machine sur les meubles, gardez une distance entre eux.
- d) Ne posez pas le produit sur une plate-forme.

6.2 Retrait des renforts de conditionnement



**MISE EN
GARDE !**

- Demandez l'aide de quelqu'un pour cette procédure.
 - Risque de blessure.



Pour retirer des renforts de conditionnement ;

- a) Inclinez la machine vers l'arrière.
- b) Retirez le renfort de conditionnement en tirant sur le ruban.

6.3 Retrait des boulons de sécurité de transport



**MISE EN
GARDE !**

- Retirez les boulons de sécurité de transport avant de mettre la machine en marche !
 - Sinon, la machine sera endommagée.

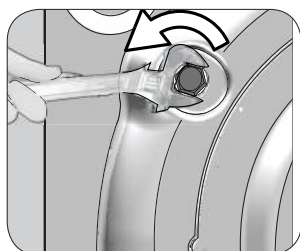

- a) Dévissez tous les boulons de sécurité de transport à l'aide d'une clé appropriée jusqu'à ce qu'ils tournent librement.

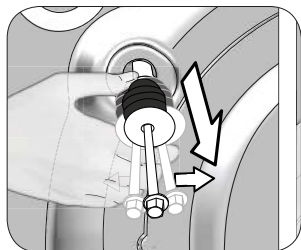

b) Enlevez les vis de sécurité en les tournant doucement.

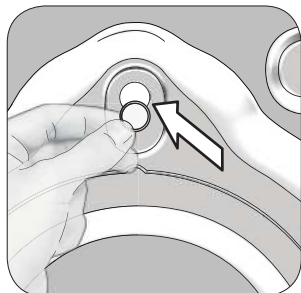

c) Après le retrait des boulons, fermez les trous avec des bouchons fournis dans le sachet contenant le manuel d'utilisation.



REMARQUE

- Conservez soigneusement les boulons de sécurité afin de les réutiliser au cas où vous auriez besoin de transporter la machine ultérieurement.
- Avant de déplacer la machine, installez les boulons de sécurité de transport dans l'ordre inverse de la procédure de démontage.

6.4 Raccordement de l'arrivée d'eau



MISE EN GARDE !

- La pression d'eau requise à l'arrivée pour faire fonctionner la machine, doit être comprise entre 1 et 10 bars (0,1 – 1 MPa). (Il est nécessaire de disposer de 10 – 80 litres d'eau provenant du robinet grand ouvert en une minute.)
 - Fixez un réducteur de pression si la pression de l'eau est supérieure.
- N'utilisez pas de vieux tuyaux d'arrivée d'eau sur votre produit neuf.
 - Ils pourraient tacher votre linge.
- Ne connectez pas l'arrivée d'eau froide de la machine à la sortie d'eau chaude.
 - Dans ce cas le linge sera endommagé ou l'appareil passera en mode Protection et ne fonctionnera pas.



a) Connectez l'extrémité tendue du tuyau d'arrivée du réseau fourni avec la machine au robinet d'eau froide et l'extrémité tordue à l'arrivée d'eau située à l'arrière de la machine tel qu'indiqué dans le schéma.

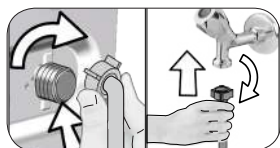

- b) Serrez tous les écrous des tuyaux à la main. N'utilisez jamais un outil pour serrer ces écrous.
- c) Ouvrez complètement les robinets après avoir raccordé les tuyaux pour vérifier s'il n'y a pas de fuite d'eau par les points de raccordement. Si vous constatez des fuites, fermez le robinet et retirez l'écrou. Resserrez l'écrou soigneusement après avoir vérifié le joint. Ouvrez le robinet et répétez les vérifications.
- d) Maintenez les robinets fermés lorsque la machine n'est pas utilisée.

6.5 Raccordement du tuyau de vidange d'eau au conduit d'évacuation



**MISE EN
GARDE !**

- Fixez l'extrémité du tuyau de vidange directement à la conduite d'évacuation d'eau, aux toilettes ou à la baignoire.
- N'entrez pas en contact avec l'eau évacuée. Vous risquerez de vous brûler puisque l'eau peut chauffer.
- Fixez complètement l'extrémité du tuyau de vidange d'eau pour empêcher les risques de dislocation.

- a) Raccordez le tuyau de vidange d'eau à une hauteur minimale de 40 cm et à une hauteur maximale de 100 cm.
- b) La machine peut cesser de fonctionner si le tuyau de vidange d'eau est au ras du sol ou presque (sous 40 cm) puisqu'elle peut prendre de l'eau en permanence.
- c) La machine peut cesser de fonctionner si le tuyau de vidange d'eau est placé au-dessus de 100 cm puisqu'il ne peut pas évacuer l'eau et l'eau reste à l'intérieur de la machine.

C'est pourquoi les hauteurs décrites dans le schéma doivent être respectées.

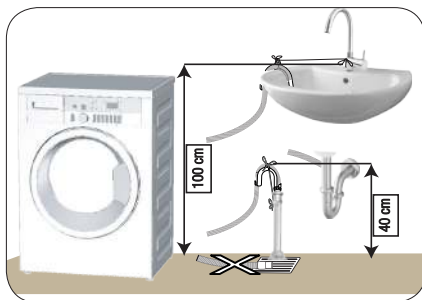

- d) Pour éviter que l'eau usée ne rentre à nouveau dans la machine et pour assurer un drainage facile, évitez de plonger l'extrémité du tuyau dans l'eau usée ou de l'insérer dans la conduite d'évacuation à plus de 15 cm. Si le tuyau est trop long, coupez-le.
- e) L'extrémité du tuyau ne doit être ni coudée, ni piétinée, ni pliée entre la canalisation et la machine.
- f) Si la longueur du tuyau est très courte, vous pouvez y ajouter un tuyau d'extension d'origine. La longueur totale du tuyau ne peut pas être supérieure à 3,2 m. Sinon, la machine peut cesser de fonctionner puisqu'elle va prendre de l'eau en permanence.

6.6 Réglage des pieds



MISE EN GARDE !

- Réglez les pieds de telle sorte que la machine soit équilibrée sur l'emplacement dans lequel elle sera utilisée.
 - Équilibrez la machine en réglant les pieds.
 - Vérifiez la présence d'un jeu en appuyant sur la machine par les bords supérieurs en diagonale.
 - Autrement, la machine pourrait se déplacer et entraîner des écrasements ou des vibrations.
- N'utilisez aucun outil pour dévisser les contre-écrous. Autrement, ils pourraient subir des dommages.
 - a) Dévissez manuellement les contre-écrous sur les pieds.
 - b) Réglez les pieds jusqu'à ce que la machine soit à niveau et équilibrée.
 - c) Serrez à nouveau tous les contre-écrous à la main.

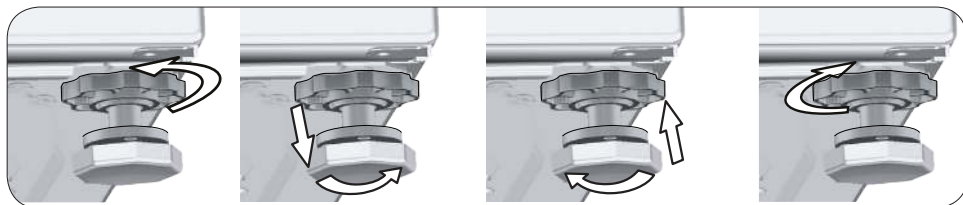

6.6.1 Adjusting Rear Feet

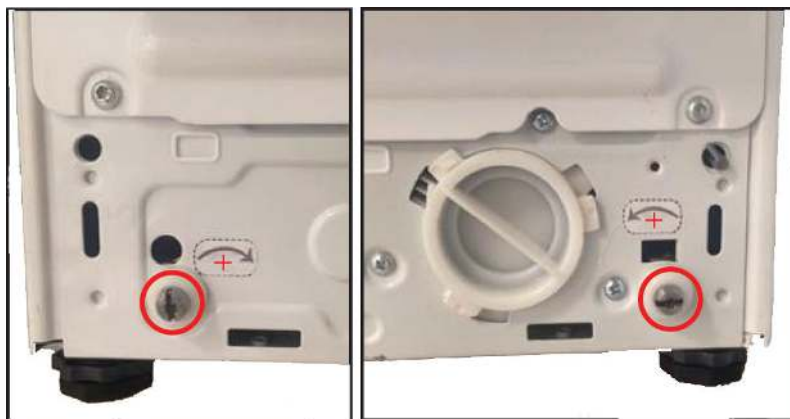

- Lorsque vous tournez le bouton (visible dans le cercle) dans le sens de la flèche, la machine est soulevée de 0,3 mm. Lorsque vous tournez le bouton dans le sens opposé, la machine est abaissée de 0,3 mm.
- Pour un réglage correct, vous pouvez vérifier les pieds arrière et avant de votre machine à l'aide d'une colonne d'eau.
- Ne réglez pas les pieds arrière en utilisant des appareils rechargeables. Utilisez plutôt un tournevis.

6.6.2 Réglage des pieds avec le niveau d'eau

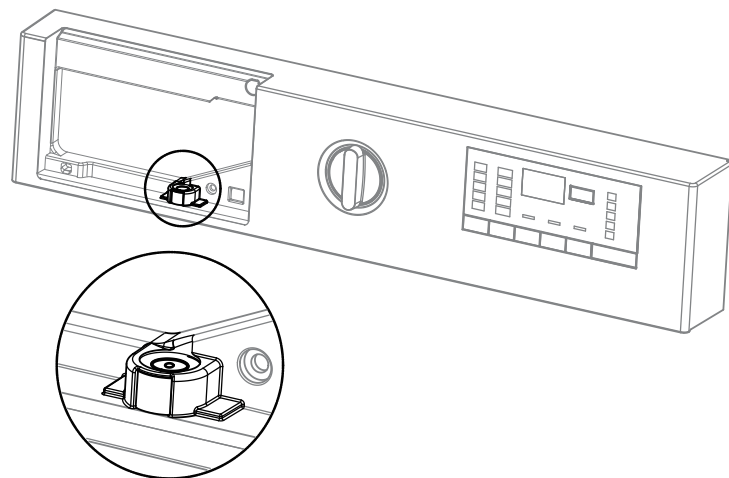

- Vous devez retirer le tiroir à produit afin de régler le niveau d'eau.
- Pour que le système fonctionne de manière optimale, la bulle à l'intérieur du niveau d'eau doit se trouver au milieu.

- c) Si cette bulle se trouve à gauche, le pied droit pré-réglé du lave-linge doit être réglé.
- d) Si elle se trouve à droite, le pied gauche pré-réglé du lave-linge doit être réglé.
- e) Si cette bulle se trouve à l'arrière, vous devez tourner le pied avant pré-réglé du lave-linge vers la gauche (dans le sens horaire).
- f) Si elle se trouve devant, vous devez tourner le pied avant pré-réglé du lave-linge vers la droite (dans le sens antihoraire).

6.7 Branchement électrique



DANGER!

- Les câbles d'alimentation abîmés doivent être remplacés par le Service agréé.

- a) Branchez la machine à une prise équipée d'une mise à la terre et protégée par un fusible de 16 A.



REMARQUE

- Notre entreprise ne pourra être tenue responsable des dommages liés à une utilisation de l'appareil sans prise de terre en conformité avec la réglementation locale.
- Si la valeur de courant du fusible ou du disjoncteur de votre domicile est inférieure à 16 ampères, demandez à un électricien qualifié d'installer un fusible de 16 ampères.
- Ne réalisez pas de branchements en utilisant des rallonges ou des multiprises.

- b) Le branchement doit être conforme à la réglementation en vigueur dans votre pays.
- c) Le câblage du circuit de sortie électrique doit pouvoir répondre aux exigences de l'appareil. Il est recommandé d'utiliser un disjoncteur-détecteur de fuites à la terre (DDFT).
- d) La prise du câble d'alimentation doit être accessible facilement après l'installation.
- e) La tension indiquée dans la section « (5.) Spécifications techniques » doit être égale à celle de votre réseau électrique.

7. Première utilisation

7.1 Nettoyage du tambour



REMARQUE

- Appliquez cette procédure sans placer de vêtement dans la machine.

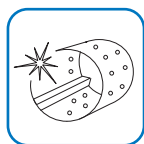

- a) Utilisez le programme Nettoyage du tambour.
- b) Réglez la température de l'agent nettoyant spécial du tambour au niveau recommandé. Vous pouvez vous procurer cet agent auprès de nos services agréés.
- c) Avant d'activer le programme, mettez 1 sachet de produit nettoyant spécial pour tambour (si l'agent spécial n'est pas fourni, mettez 1 cuillère à café (100 g max.) de poudre anticalcaire) dans le compartiment de lavage principal. Si le produit anticalcaire est sous forme de tablette, mettez une seule tablette dans le compartiment de lavage principal.
- d) Lancement du programme.
- e) Après avoir désactivé le programme, séchez l'intérieur du soufflet à l'aide d'un morceau de tissu propre.



























REMARQUE

- Reprenez le processus de nettoyage du tambour tous les 2 mois.

8. Préparation au lavage

8.1 Trier le linge

- Triez le linge par type de textile, couleur, degré de saleté et température d'eau autorisée.
- Respectez toujours les conseils figurant sur les étiquettes de vos vêtements.

SYMBOLES DE LAVAGE DU LINGE										
 LAVAGE	Symboles de lavage du linge									
	Températures d'eau	Maximum	95°C	70°C	60°C	50°C	40°C	30°C		
	Symbole(s)	••••	••••	•••	••••	••	•			
 SECHAGE	Symboles de séchage									
	Paramètres de séchage	Toutes températures	Température élevée	Température moyenne	Basse température	Sans chauffer	Séchage sur un fil	Séchage à plat	Séchage sur un fil	Séchage sur un fil à l'ombre
 REPASSAGE	Repassage -									
	Sec ou Vapeur	Repassage à température élevée	Repassage à température moyenne	Repassage à température faible	Ne pas repasser			Repassage sans vapeur		
	Température maximale	200 °C	150 °C	110 °C						
 EAU DE JAVEL	Tous types d'eau de Javel				Seuls les agents de blanchissage sans chlore sont autorisés					
		L'eau de Javel (hypochlorite de sodium) peut être utilisée	Eau de javel interdite							

8.2 Préparation du linge pour le lavage

- a) Des articles avec des accastillages comme les soutiens-gorges à armature les boucles de ceinture ou les boutons métalliques endommageront la machine. Vous pouvez enlever les pièces métalliques ou laver les vêtements en les introduisant dans un sac à lessive ou une taie d'oreiller.
- b) Videz les poches de tous les corps étrangers comme les pièces, les stylos à bille et les trombones. Retournez-les et brossez. De tels objets peuvent endommager votre machine ou faire du bruit.
- c) Mettez les vêtements de petite taille à l'exemple des chaussettes pour enfants et des bas en nylon dans un sac à lessive ou une taie d'oreiller.
- d) Mettez les rideaux dans l'appareil sans les compresser. Retirez les éléments de fixation des rideaux.
- e) Fermez les fermetures à glissière, cousez les boutons desserrés, puis raccommodez les aubes et les déchirures.
- f) Ne lavez les produits étiquetés «lavables en machine» ou «lavables à la main» qu'avec un programme adapté.
- g) Ne lavez pas les couleurs et le blanc ensemble. Le linge en coton neuf de couleur foncée peut déteindre fortement. Lavez-les séparément.
- h) Les taches difficiles doivent être traitées correctement avant tout lavage. En cas d'incertitude, consultez un nettoyeur à sec.
- i) N'utilisez que les changeurs de couleur/teinture et les détartrants adaptés au lave-linge. Respectez toujours les conseils figurant sur l'emballage.
- j) Lavez les pantalons et le linge délicat à l'envers.
- k) Mettez les pièces de linge en Angora dans le compartiment congélateur pendant quelques heures avant tout lavage. Cette précaution réduira le boulochage.
- l) Les linges intensément tachetés par des saletés comme de la farine, de la poussière de chaux, de la poudre de lait, etc. doivent être secoués avant d'être introduits dans la machine. Avec le temps, de telles poussières et poudres peuvent se former sur les surfaces internes de la machine et occasionner des dégâts matériels.

8.3 À faire pour économiser de l'énergie

Les informations suivantes vous permettront d'utiliser cet appareil de manière écologique et économique.

- a) Utilisez le produit en tenant compte de la capacité la plus élevée autorisée par le programme que vous avez sélectionné, mais évitez de surcharger la machine; voir la section « Tableau des programmes et de consommation ».
- b) Respectez toujours les conseils figurant sur l'emballage de vos produits de lavage.
- c) Lavez le linge peu sale à basse température.
- d) Utilisez des programmes plus rapides pour de petites quantités de linge ou pour du linge peu sale.
- e) N'utilisez pas le prélavage et des températures élevées pour le linge qui n'est pas très sale.
- f) Si vous prévoyez de sécher votre linge dans un sèche-linge, sélectionnez la vitesse d'essorage recommandée la plus élevée pendant le processus de lavage.
- g) N'utilisez pas plus de lessive que la quantité recommandée sur l'emballage de la lessive.

8.4 Chargement du linge

- a) Ouvrez la porte de chargement.
- b) Placez les articles de linge dans la machine sans les tasser.
- c) Poussez la porte de chargement pour la fermer jusqu'à entendre un son de verrouillage. Veillez à ce qu'aucun article ne soit coincé dans la porte.

8.5 Capacité de charge appropriée

- a) La charge maximale dépend du type de linge, du degré de saleté et du programme de lavage que vous souhaitez utiliser.
- b) La machine ajuste automatiquement la quantité d'eau selon le poids du linge qui s'y trouve.



**MISE EN
GARDE !**

- Veuillez suivre les informations contenues dans le « Tableau des programmes et de consommation ». Lorsque la machine est surchargée, ses performances de lavage chutent. En outre, des bruits et des vibrations peuvent survenir.

8.6 Utilisation du détergent et de l'adoucissant



REMARQUE

- Avant d'utiliser de la lessive, de l'adoucissant, de l'amidon, du colorant, de la javel ou du détartrant, lisez attentivement les instructions du fabricant portées sur l'emballage de la lessive et respectez les recommandations de dosage. Utilisez le gobelet gradué, le cas échéant.

8.6.1 Tiroir à produits

- a) Le tiroir à produits de votre lave-linge est constitué de quatre compartiments différents pour le détergent de lavage en poudre principal, le détergent de lavage liquide principal, l'adoucissant liquide et le détergent de prélavage en poudre. Chacun de ces additifs de lavage du linge est diffusé automatiquement au moment adéquat au cours du programme de lavage.
- b) Ne mettez pas les additifs de lavage du linge directement dans le tambour. Utilisez toujours le tiroir à lessive.
- c) Ne fermez pas le tiroir trop rapidement après avoir ajouté les additifs de lavage du linge. Ceux-ci pourraient être diffusés trop tôt, entraînant des résultats de lavage insatisfaisants et endommager le linge.



REMARQUE

- N'ouvrez pas le tiroir au cours du programme de lavage.

Les compartiments du tiroir à produits sont indiqués ci-dessous :

- (1) Le compartiment de gauche portant le numéro « II » (le compartiment de lavage principal pour le détergent en poudre ou le détachant/la javel en poudre)
- (2) Le compartiment de gauche portant le numéro « II ♦ » (le compartiment de lavage principal pour le détergent liquide ou le détachant liquide)
- (3) Le compartiment médian portant le numéro « I » (compartiment de prélavage pour le détergent en poudre, le détachant en poudre ou la javel liquide - la javel liquide doit être ajoutée lors du prélavage ou lors de la première étape de rinçage du programme de lavage). La javel liquide doit être ajoutée manuellement lorsque la machine se remplit d'eau.
- (4) Le compartiment de droite portant le symbole « ❁ » (compartiment pour l'adoucissant liquide)

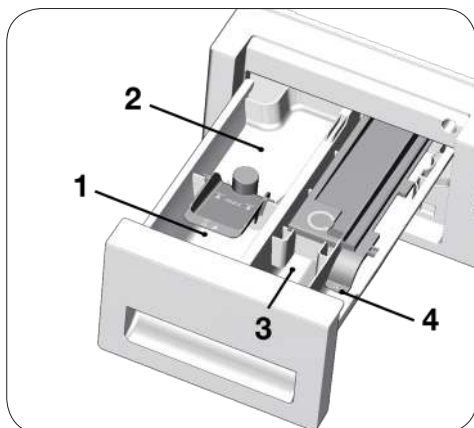

(II) Compartiment de lavage principal

- a) Avant de lancer le programme de lavage, placez du détergent en poudre dans le compartiment gauche portant le numéro « II ». Utilisez le gobelet gradué fourni par le fabricant et suivez les instructions figurant sur l'emballage. La javel/le détachant en poudre doivent également être placés dans ce compartiment.
- b) Mettez la lessive liquide dans le compartiment de lavage principal portant le numéro « II ♦ » avant de lancer le programme de lavage. Le détachant liquide doit être placé dans ce compartiment.
- c) Mettez la quantité de lessive liquide suggérée dans le compartiment de gauche portant le symbole « II ♦ » et diluez-la jusqu'au niveau de remplissage maximum (max. II ♦) avec de l'eau chaude.
- d) En particulier, les détergents concentrés doivent être dilués avec de l'eau chaude, car le siphon peut être obstrué avec le temps.
- e) Ne remplissez pas le compartiment à détergent au-delà du repère de niveau de remplissage maximum, car l'excédent de produit peut entrer en contact avec le linge sans eau et le tâcher. Dans ce cas, vous serez contraint de remplir le compartiment à nouveau. Ne placez pas le détergent directement sur le linge pour éviter de tâcher les vêtements.

Compartiment pour l'adoucissant liquide

- a) Versez la quantité d'adoucissant liquide suggérée dans le compartiment de droite portant le symbole « ❁ » et diluez-le jusqu'au niveau de remplissage maximum (max. ❁) avec de l'eau chaude.
- b) En particulier, les adoucissants concentrés doivent être dilués avec de l'eau chaude, car le siphon peut être obstrué avec le temps.

- c) Ne remplissez pas l'adoucissant au-delà du repère de niveau de remplissage maximum, car l'excédent d'adoucissant risque de se mélanger à l'eau de lavage et vous serez contraint de remplir le compartiment à nouveau. Ne placez pas l'adoucissant directement sur le linge pour éviter de tâcher les vêtements.
- d) L'adoucissant liquide sera diffusé automatiquement lors de l'étape de rinçage finale du programme de lavage.

(I) Compartiment de prélavage

- a) Placez le détergent de prélavage ou le détachant en poudre dans le compartiment médian portant le numéro « I ».
- b) Vous pouvez également placer de la javel liquide dans ce compartiment lorsque la machine se remplit d'eau pendant le prélavage ou la première étape de rinçage. L'ajout de javel liquide lorsque la machine se remplit d'eau permet de la diluer avant qu'elle n'entre en contact avec le linge.
- c) Vous devez sélectionner une option de rinçage supplémentaire si vous utilisez de la javel liquide dans un programme de lavage. La javel doit être supprimée du linge par le rinçage, car elle peut causer des irritations sur la peau.



REMARQUE

- Lisez attentivement les instructions de dosage et les étiquettes sur vos vêtements avant d'utiliser de la javel liquide.

8.6.2 Amidon

- a) Ajoutez l'amidon liquide, l'amidon en poudre, ou le colorant dans le compartiment de l'adoucissant, conformément aux instructions de l'emballage.
- b) N'utilisez jamais d'adoucissant textile et de l'amidon simultanément dans le même cycle de lavage.
- c) Essayez l'intérieur du tambour après l'utilisation d'amidon.

8.6.3 Javel

- a) Si vous souhaitez utiliser de la javel standard dans votre machine, nous vous conseillons de sélectionner un programme avec une étape de prélavage et d'ajouter la javel au début du prélavage sans ajouter de détergent dans le compartiment de prélavage. Sinon, nous vous conseillons de sélectionner un programme avec un rinçage supplémentaire et d'ajouter la javel dans le tiroir à produits pendant que la machine se remplit d'eau au cours de la première étape de rinçage. Ne jamais mélanger de la javel avec du détergent. La javel pouvant causer des irritations sur la peau, de petites quantités peuvent être utilisées et rincées complètement. Ne placez pas de javel directement sur le linge et n'utilisez pas de javel avec du linge coloré.

b) Lorsque vous utilisez de l'eau de javel oxygénée, respectez les consignes qui figurent sur l'emballage et sélectionnez un programme à basse température. L'eau de javel oxygénée eut être utilisée simultanément avec du détergent. Toutefois, si sa texture n'est pas aussi épaisse que le détergent, ajoutez-la au compartiment portant le numéro « I » juste après que le détergent ne mousse sous l'effet de l'eau.

8.6.4 Eliminer la formation de calcaire

a) Le cas échéant, utilisez uniquement un détartrant approprié développé spécifiquement pour les lave-linge et respectez toujours les instructions figurant sur l'emballage.

8.7 Astuces pour un lavage efficace

		Vêtements			
		Couleurs claires et blanc	Couleurs	Couleurs foncées	Délicats/Laine/Soies
		(Températures recommandées en fonction du degré de saleté : 40-90°C)	(Températures recommandées en fonction du degré de saleté : froid-40 °C)	(Températures recommandées en fonction du degré de saleté : froid-40 °C)	(Températures recommandées en fonction du degré de saleté : froid-30 °C)
Degré de saleté	Très sale (taches difficiles, par exemple d'herbe, de café, de fruit et de sang.)	Il peut être nécessaire de pré-traiter les taches ou d'effectuer un pré-lavage. Les lessives en poudre et liquides recommandées pour le blanc peuvent être utilisées aux dosages conseillés pour les vêtements très sales. Il est recommandé d'utiliser des lessives en poudre pour nettoyer les taches de glaise et de terre et les taches qui sont sensibles aux produits à blanchir.	Les lessives en poudre et liquides recommandées pour les couleurs peuvent être utilisées aux dosages conseillés pour les vêtements très sales. Il est recommandé d'utiliser des lessives en poudre pour nettoyer les taches de glaise et de terre et les taches qui sont sensibles aux produits à blanchir. Utilisez des lessives sans produit à blanchir.	Les lessives liquides recommandées pour les couleurs et les couleurs foncées peuvent être utilisées aux dosages conseillés pour les vêtements très sales.	Utilisez de préférence des lessives liquides conçues pour des vêtements délicats. Les vêtements en laine et en soie doivent être lavés avec des lessives spéciales laine.
	Normalement sale (Par exemple, taches causées par la transpiration sur les cols et manchettes)	Les lessives en poudre et liquides recommandées pour le blanc peuvent être utilisées aux dosages conseillés pour les vêtements normalement sales.	Les lessives en poudre et liquides recommandées pour les couleurs peuvent être utilisées aux dosages conseillés pour les vêtements normalement sales. Utilisez des lessives sans produit à blanchir.	Les lessives liquides recommandées pour les couleurs et les couleurs foncées peuvent être utilisées aux dosages conseillés pour les vêtements normalement sales.	Utilisez de préférence des lessives liquides conçues pour des vêtements délicats. Les vêtements en laine et en soie doivent être lavés avec des lessives spéciales laine.
	Peu sale (Pas de tache visible.)	Les lessives en poudre et liquides recommandées pour le blanc peuvent être utilisées aux dosages conseillés pour les vêtements peu sales.	Les lessives en poudre et liquides recommandées pour les couleurs peuvent être utilisées aux dosages conseillés pour les vêtements peu sales. Utilisez des lessives sans produit à blanchir.	Les lessives liquides recommandées pour les couleurs et les couleurs foncées peuvent être utilisées aux dosages conseillés pour les vêtements peu sales.	Utilisez de préférence des lessives liquides conçues pour des vêtements délicats. Les vêtements en laine et en soie doivent être lavés avec des lessives spéciales laine.

9. Programmes et fonctions optionnelles

9.1 Sélection de programmes



REMARQUE

- Les programmes sont limités à la vitesse d'essorage maximale adaptée au type spécifique de vêtements.
- Lors de la sélection d'un programme, prenez toujours en compte le type de tissu, la couleur, le degré de saleté et la température d'eau autorisée.
- Sélectionnez en permanence la température appropriée la plus basse. Une température plus élevée est synonyme de consommation électrique accrue.

a) Sélectionnez le programme désiré à l'aide du bouton de « Sélection de programmes ».

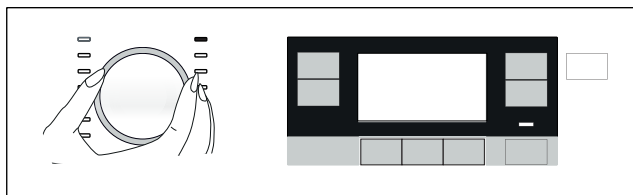

REMARQUE

- Si aucun programme n'est lancé ou aucune touche n'est appuyée dans un délai de 10 minutes au cours du processus de sélection du programme, la machine passe automatiquement en mode ARRÊT. L'écran et tous les voyants sont éteints.
- Si vous appuyez sur le bouton « Marche/Arrêt », les informations par défaut du programme s'afficheront.

9.2 Programmes



REMARQUE

- Vous pouvez observer le type de linge et les propositions de lavage sur les étiquettes des vêtements.

• Coton Eco



Utilisez ce programme pour laver votre linge en coton et en laine peu sale et durable. Bien qu'il dure plus longtemps que tous les autres programmes, il permet de grosses économies d'énergie et d'eau. La température réelle de l'eau peut être différente de la température de lavage spécifiée. Lorsque vous chargez une petite quantité (environ ½ capacité ou moins) de linge dans la machine, la durée du programme peut être raccourcie automatiquement durant les phases ultérieures. Dans ce cas, la consommation d'énergie et d'eau diminuera pour un lavage plus économique.



REMARQUE

- La température réelle de l'eau peut être différente de la température de lavage spécifiée.

• Coton

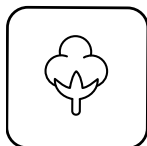

Vous pouvez laver votre linge en coton durable (draps, linge de lit, serviettes, peignoirs, sous-vêtements, etc.) à l'aide de ce programme. Lorsque vous appuyez sur le bouton « Lavage Rapide », vous obtenez une performance de lavage efficace grâce au mouvement de lavage intense, même si la durée du programme est considérablement réduite. Si vous n'appuyez pas sur le bouton « Lavage Rapide », vous obtiendrez une performance supérieure de lavage et de rinçage pour vos vêtements très sales.

• Synthétique



Vous pouvez laver votre linge synthétique (par exemple : chemises, blouses, vêtements mixtes synthétiques/ cotons, etc.) avec ce programme. Lorsque vous appuyez sur le bouton « Lavage Rapide », la durée du programme est considérablement réduite et la performance de lavage optimisée. Si vous n'appuyez pas sur le bouton « Lavage Rapide », vous obtiendrez une performance supérieure de lavage et de rinçage pour vos vêtements sales.

• Laine / Lavage Main



Utilisez ce programme pour laver vos vêtements en laine/déliçats. Sélectionnez la température appropriée en respectant les étiquettes de vos vêtements. Votre linge est lavé en douceur de sorte à éviter d'endommager les vêtements.

Choisissez ce programme pour laver les rideaux déliçats de 2 kg maximum. Utilisez des détachants ou de la lessive en poudre si vous voulez obtenir des vêtements plus blancs.



APPAREL CARE

"Le programme de lainage de cette machine est approuvé par « The Woolmark Company » pour le nettoyage des produits en laine lavables en machine, à condition que les produits soient lavés conformément aux instructions indiquées sur l'étiquette du produit et aux consignes fournies par le fabricant de cette machine. M1325"

"Au RU, en Irlande, à Hong Kong et en Inde, la marque déposée Woolmark est une marque commerciale de certification."

• Hygiène+



Utilisez ce programme pour tout linge (vêtements pour bébés, couvertures, linge sous-vêtements, etc. en coton) nécessitant un lavage antiallergique et hygiénique à haute température avec cycle de lavage long et intense. Les conditions d'hygiène optimales sont assurées grâce à un temps de chauffage plus long et à une phase de rinçage supplémentaire.

- Ce programme a été testé par l'institut « VDE » avec l'option 20 °C et a été certifié efficace en terme d'élimination des bactéries et de la moisissure.

- Ce programme a été testé par la « British Allergy Foundation » (Allergy UK) avec l'option 60 °C et a été certifié efficace en termes d'élimination des allergènes, des bactéries et de la moisissure.



Allergy UK est une marque de la British Allergy Association. Le sceau d'approbation est créé pour guider les personnes qui nécessitent une recommandation sur un produit qui limite/réduit/élimine les allergènes ou réduit considérablement la teneur en allergènes dans l'air ambiant comportant des patients allergiques. Il vise à fournir l'assurance que les produits sont scientifiquement testés ou examinés de sorte à fournir des résultats mesurables.

• Textiles Foncés / Jeans



Utilisez ce programme pour préserver la couleur de vos vêtements foncés ou de vos jeans. Il permet un lavage de haute performance avec un mouvement de tambour spécial même lorsque la température est basse. Il est recommandé d'utiliser une lessive liquide ou un shampoing à laine pour le linge de couleur foncée. Ne lavez pas votre linge déliçat en laine, etc.

• Outdoor / Sport



Vous pouvez utiliser ce programme pour laver les vêtements de sport et de sortie en mélange de coton et de fibre synthétique, ainsi que les couvertures en tissus hydrofuges tels que le goretex, etc. Il assure un lavage en douceur de vos vêtements grâce à des mouvements de rotation spéciaux.

• Essorage+Vidange

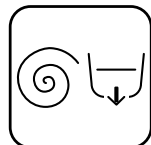

Utilisez ce programme pour vidanger l'eau de la machine.

• Rinçage



Utilisez ce programme lorsque vous voulez effectuer un rinçage ou un amidonnage séparément.

• Chemises



Ce programme sert à laver simultanément les chemises en coton, en fibres synthétiques et en tissus mélangés. Il élimine les plis. Lorsque vous appuyez sur le bouton « Lavage Rapide », l'algorithme de Pré-traitement est exécuté.

- Appliquez le produit de traitement chimique directement sur vos vêtements ou ajoutez-le au détergent lorsque la machine commence à prendre l'eau du compartiment de lavage principal. Ainsi, vous bénéficierez de la même performance que vous obtenez lorsque vous utilisez un cycle de lavage normal en beaucoup moins de temps. Ce programme permet d'augmenter la durée de vie de vos chemises.

• Mix 40



Utilisez ce programme pour laver à la fois votre linge en coton et votre linge synthétique sans avoir à les séparer.

• Délicat



Vous pouvez utiliser ce programme pour laver vos vêtements délicats tels que vos tricotés et vos bas en coton et fibres synthétiques mélangés. Les actions de lavage de ce programme sont plus délicates. Lavez les vêtements dont vous souhaitez préserver la couleur soit à 20 degrés, soit en sélectionnant l'option de lavage rapide.

• Express / Express 14'



Utilisez ce programme pour laver rapidement votre linge en coton peu sale et sans tâche. Lorsque vous appuyez sur le bouton « Lavage Rapide », la durée du programme peut être réduite jusqu'à 14 minutes. Vous pouvez laver jusqu'à 2 (deux) kg de linge au maximum.

• Expert Taches



La machine est équipée d'un programme spécial pour les taches qui permet d'enlever efficacement les différents types de taches. Utilisez ce programme uniquement pour le linge en coton grand teint durable. Ne lavez pas les vêtements et le linge délicats et de couleur dans ce programme. Avant le lavage, vérifiez les étiquettes de vos vêtements (recommandé pour les chemises en coton, les pantalons, les shorts, les t-shirts, les vêtements pour bébés, les pyjamas, les tabliers, les nappes de table, la literie, la housse de couette, les taies d'oreiller, les serviettes de bain et de plage, les serviettes, les chaussettes, les sous-vêtements en coton adaptés au lavage à haute température et pendant une longue durée). Vous pouvez laver 24 types de taches, répartis en 3 différents groupes, que vous pouvez sélectionner grâce au bouton « Lavage Rapide ». Vous trouverez ci-après les groupes de taches qui peuvent être sélectionnés à l'aide du bouton « Lavage Rapide ». En fonction du groupe de taches sélectionné, il existe un programme de lavage spécial pour lequel la durée du rinçage en attente, l'action de lavage, la durée de lavage et de rinçage sont modifiées.

Vous trouverez ci-après les groupes de saletés qui peuvent être sélectionnés à l'aide du bouton « Lavage Rapide ».

Lorsque « Lavage Rapide » n'est pas sélectionné	Sueur
	Saleté du col
	Repas
	Mayonnaise
	Vinaigrette
	Maquillage
	Huile de machine
	Aliments pour bébé

Lorsque vous appuyez une fois sur le bouton « Lavage Rapide »	Sang
	Chocolat
	Pudding
	Herbe
	Boue
	Œuf
	Beurre
	Curry

Lorsque vous appuyez deux fois sur le bouton « Lavage Rapide »	Thé
	Café
	Jus de fruit
	Ketchup
	Vin rouge
	Amidon
	Confiture
	Charbon

- Sélectionnez le programme pour les taches.
- Sélectionnez la tache que vous souhaitez nettoyer en la localisant dans les groupes ci-dessus et à l'aide du bouton « Lavage Rapide ». Pour les informations détaillées, voir la section Réglages du programme.
- Lisez attentivement l'étiquette du vêtement et assurez-vous de sélectionner la température et la vitesse d'essorage adéquates.

• Doudoune



Utilisez ce programme pour laver vos manteaux, gilets, vestes, etc. en duvet portant l'étiquette « lavable en machine ». Grâce aux profils d'essorage spéciaux, l'eau atteint les espaces d'air situés entre les duvets.

• Lingerie



Vous pouvez utiliser ce programme pour laver les vêtements délicats et adaptés au lavage à la main, ainsi que les sous-vêtements féminins. Introduisez une petite quantité de vêtements dans le filet de lavage. Fermez les crochets, les boutons, les fermetures, etc.

9.3 Tableau des programmes

FR					Fonction optionnelle					
Programme		Charge maximale (kg)	Consommation d'eau (l)	Consommation d'énergie (kWh)	Vitesse Max.***					Gamme de température sélectionnable °C
						Prélavage	Mode nuit	Rinçage Plus	Anti-froissement+	
Coton	90	8	94	2,40	1400	•	•	•	•	Froid-90
	60	8	94	1,70	1400	•	•	•	•	Froid-90
	40	8	92	0,85	1400	•	•	•	•	Froid-90
	20	8	92	0,55	1400	•	•	•	•	Froid-90
Coton Eco	60**	8	44	1,000	1400					Froid-60
	60**	4	40,5	0,800	1400					Froid-60
	40**	4	40,5	0,720	1400					Froid-60
Synthétique	60	3	65	1,20	1200	•	•	•	•	Froid-60
	40	3	63	0,78	1200	•	•	•	•	Froid-60
Express / Express 14'	90	8	69	2,10	1400		•	•	•	Froid-90
	60	8	69	1,05	1400		•	•	•	Froid-90
	30	8	66	0,15	1400		•	•	•	Froid-90
Express / Express 14' + Lavage Express	30	2	36	0,15	1400		•	•	•	Froid-90
Mix 40	40	3,5	71	0,80	800	•	•		•	Froid-40
Laine / Lavage Main	40	1,5	52	0,46	1200		•	•		Froid-40
Délicat	40	3,5	52	0,58	800		•	•		Froid-40
Doudoune	60	2	84	0,80	1000		•	•		Froid-60
Outdoor / Sport	40	3,5	52	0,40	1200	•				Froid-40
Textiles Foncés / Jeans	40	3,5	83	0,85	1200	•	•	*	•	Froid-40
Expert Taches	60	4	85	1,50	1400	•				30-60
Chemises	60	3	59	1,10	800	•		•	•	Froid-60
Hygiène+	90	8	110	2,30	1400			*		20-90
Lingerie	30	1	68	0,30	600			*		Froid-30
Nettoyage du tambour	70	-	72	2,15	600					70



• : Sélection possible.

* : Sélectionné automatiquement, ne peut pas être annulé.

** : Programme d'Étiquetage énergétique (EN 60456 Ed.3)

*** : Si la vitesse d'essorage maximale de votre appareil est inférieure, seule la vitesse d'essorage maximale sera disponible.

- : Voir la description du programme pour la charge maximale.

** Les cycles « Coton Eco 40 °C » et « Coton Eco 60 °C » sont les programmes standard. Ces programmes sont connus sous les noms de « Programme Coton 40 °C standard » et « Programme Coton 60 °C standard » et visibles à travers les symboles   qui se trouvent sur le panneau.



REMARQUE

- La consommation d'eau et d'énergie peut varier des valeurs du tableau ci-dessus, suivant les fluctuations de la pression, de la dureté et de la température de l'eau, de la température ambiante, du type et de la quantité de linge, de la sélection des fonctions optionnelles et de la vitesse d'essorage, ainsi que des variations de la tension électrique.
- Le temps de lavage du programme que vous avez sélectionné s'affiche à l'écran de la machine. Il est tout à fait normal qu'il existe de petites différences entre le temps indiqué à l'écran et le temps de lavage réel.
- Les modes de sélection des fonctions optionnelles varient selon les fabricants. Les modes de sélection existants peuvent être remplacés et des nouveaux modes ajoutés.
- « Le fabricant se réserve le droit d'effectuer des modifications dans les programmes et les fonctions optionnelles présentés dans le tableau. Ces modifications n'influencent pas la performance de la machine, mais les phases et les durées du programme peuvent changer ».

Valeurs indicatives destinées aux fibres synthétiques (FR)

	Charge (kg)	Consommation en eau (l)	Consommation énergétique (kWh)	Durée du programme (min)*	Humidité résiduelle (%) **	
					≤ 1000 rpm	> 1000 rpm
Synthétique 60	3	65	1,20	115/150	45	40
Synthétique 40	3	63	0,78	115/150	45	40

* Le temps de lavage du programme que vous avez sélectionné s'affiche à l'écran de la machine. Il est tout à fait normal qu'il existe de petites différences entre le temps indiqué à l'écran et le temps de lavage réel.

** Les valeurs d'humidité résiduelle sont fonction de la vitesse d'essorage sélectionnée.

9.4 Sélection des fonctions optionnelles



REMARQUE

- Lorsque vous essayez de modifier une fonction optionnelle qui n'est pas autorisée dans le programme en cours, le témoin de la fonction optionnelle ne clignote pas et une seule alarme sonore est émise. Les cadres des options disponibles restent allumés.
- Si une deuxième fonction optionnelle en conflit avec la première est sélectionnée avant le démarrage de la machine, la fonction sélectionnée en premier sera annulée et celle sélectionnée en deuxième lieu restera active.
- Une fonction optionnelle qui n'est pas compatible avec le programme ne peut pas être sélectionnée. (Voir « Tableau des programmes et de consommation »)
- Certains programmes disposent de fonctions optionnelles devant être exécutées simultanément. Ces fonctions ne peuvent pas être annulées. Seule la surface interne de la fonction optionnelle sera allumée, pas le cadre.

- a) Sélectionnez les fonctions optionnelles souhaitées avant de lancer le programme.
- b) Le voyant de la fonction optionnelle sélectionnée s'allume.

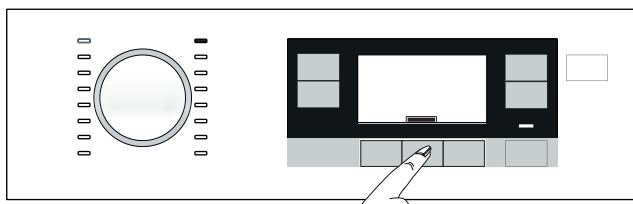

REMARQUE

- Vous pouvez sélectionner ou annuler les fonctions optionnelles compatibles avec le programme en cours après le début du lavage. Si le cycle de lavage a atteint un point où aucune fonction optionnelle ne peut être sélectionnée, un signal audio est déclenché.

9.4.1 Fonctions auxiliaires

• Prélavage

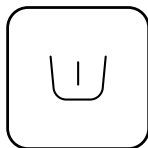

Un prélavage n'est utile que si le linge est très sale. La non utilisation du prélavage économisera de l'énergie, de l'eau, de la lessive et du temps.

• Rinçage Plus



Cette fonction permet à votre machine de faire un autre rinçage en plus de celui qui a déjà été effectué après le lavage principal. Ainsi, le risque d'irritation des peaux sensibles (comme celles des bébés, des peaux allergiques, etc.) due au résidu de produit de lavage sur les vêtements est diminué.

• Mode Nuit



Utilisez ce programme pour laver les cotons en consommant moins d'énergie et silencieusement. Les étapes d'essorage sont supprimées pour un lavage en silence et le cycle s'achève par l'étape Arrêt cuve pleine. Après l'achèvement du programme, activez le cycle d'essorage pour essorer le linge.

9.4.2 Fonctions/Programmes sélectionnés en appuyant sur les boutons de fonction pendant 3 secondes :

• Nettoyage du tambour



MISE EN GARDE !

- Ceci n'est pas un programme de lavage. Au contraire, il s'agit d'un programme d'entretien.
- Évitez d'exécuter le programme quand la machine contient un quelconque linge. Si vous essayez de le faire, la machine détectera la présence d'une charge à l'intérieur du lave-linge et suspendra l'exécution du programme.



Appuyez sur le bouton de fonction auxiliaire pendant 1 à 3 secondes pour sélectionner le programme.

Utilisez ce programme de façon régulière (Une fois par mois ou tous les deux mois) pour nettoyer le tambour pour plus d'hygiène. Exécutez le programme lorsque la machine est complètement vide. Pour obtenir de meilleurs résultats, versez le détartrant en poudre pour lave-linge dans le compartiment à détergent n° « 2 ». À la fin du programme, laissez la porte entrouverte afin de faciliter le séchage de l'intérieur de la machine.

• Anti-froissement+

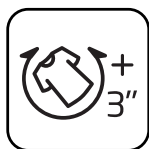

Cette fonction est activée lorsque vous appuyez sur le bouton de la troisième fonction optionnelle et le maintenez enfoncé pendant 3 secondes et le voyant de déroulement de programme de l'étape concernée s'allume. Une fois la fonction sélectionnée, le tambour tourne pendant jusqu'à 8 heures pour empêcher le froissage du linge à la fin du programme. Vous pouvez annuler le programme et retirer votre linge à tout moment pendant ce délai de 8 heures. Appuyez sur le bouton de sélection de la fonction ou sur le bouton Marche/Arrêt de la machine pour annuler la fonction. Le voyant de déroulement du programme reste allumé jusqu'à l'annulation de la fonction ou la fin de l'étape. Si la fonction n'est pas annulée, elle sera également activée pendant les cycles de lavage suivants.

• Sécurité Enfants

Utilisez la fonction Sécurité Enfant pour empêcher aux enfants de jouer avec la machine. Ainsi, vous pouvez éviter des modifications lorsqu'un programme est en cours.



REMARQUE

- Vous pouvez allumer et éteindre le lave-linge en appuyant sur le bouton « Marche/Arrêt » lorsque le mode Sécurité enfants est activé. Lorsque vous allumez la machine à nouveau, le programme reprend à partir de l'endroit où il s'est arrêté.

Pour activer la Sécurité Enfants :



- Appuyez sur le bouton de la deuxième fonction optionnelle et maintenez-le enfoncé pendant 3 secondes.
- L'écran de sélection des programmes sur le bandeau lance le compte à rebours à partir de 3.
- Le « symbole » sur l'écran de sélection des programmes sur le bandeau s'affiche.

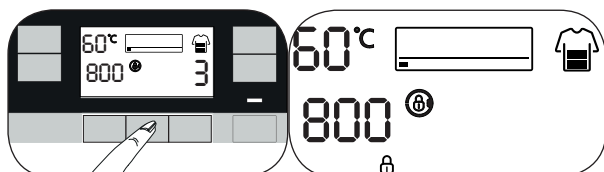

Pour désactiver la Sécurité Enfants :

- Appuyez sur le bouton de la deuxième fonction optionnelle et maintenez-le enfoncé pendant 3 secondes.
- L'écran de sélection des programmes sur le bandeau lance le compte à rebours à partir de 3.
- Le « symbole » sur l'écran de sélection des programmes sur le bandeau disparaît.

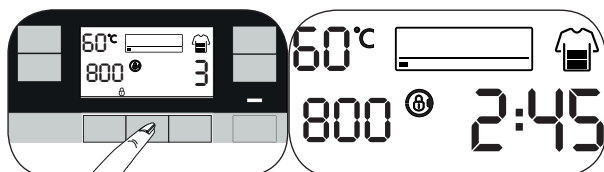

10. Réglage du programme

10.1 Sélection de températures



- Chaque fois qu'un nouveau programme est sélectionné, la température recommandée pour ledit programme apparaît sur l'indicateur de température.
- Pour réduire la température, appuyez à nouveau sur le bouton de réglage de la température. La température décroît graduellement.
- Elle revient à la valeur du départ après l'option « Froid » et atteint la température réglable la plus élevée en fonction du programme.

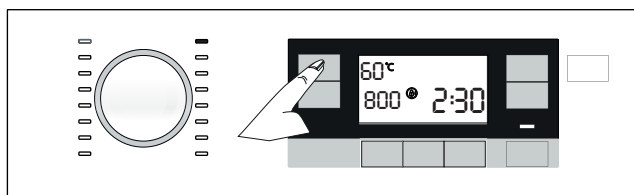

10.2 Sélection de la vitesse d'essorage

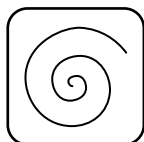

- Chaque fois qu'un nouveau programme est sélectionné, la vitesse d'essorage recommandée du programme sélectionné s'affiche sur le voyant de vitesse d'essorage.
- Pour réduire la vitesse d'essorage, appuyez sur le bouton de réglage de la vitesse d'essorage. Cette vitesse décroît graduellement.
- La vitesse maximum autorisée pour le programme concerné s'affiche après une nouvelle pression.

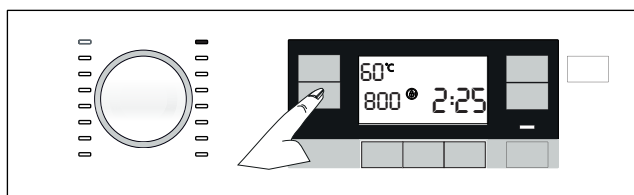

- Les options « Rinçage en attente » et « Sans essorage » s'affichent après les niveaux de vitesse.

• Rinçage d'attente



Si vous ne souhaitez pas retirer votre linge de la machine dès la fin du programme, vous pouvez utiliser la fonction Arrêt cuve pleine pour conserver votre linge dans l'eau de rinçage final afin d'empêcher à vos vêtements de se froisser lorsque la machine ne contient pas d'eau. Appuyez sur le bouton « Démarrer/Pause » après cette procédure si vous souhaitez vidanger l'eau sans essorage. Le programme reprendra son fonctionnement et se terminera après l'évacuation de l'eau.

Si vous voulez essorer le linge contenu dans l'eau, réglez la vitesse d'essorage et appuyez sur le bouton Départ/Pause. Le programme reprend. L'eau est évacuée, le linge est essoré et le programme est terminé.

• Pas d'essorage



Utilisez cette fonction si vous ne souhaitez pas que votre linge soit essoré à la fin du programme.

10.3 Lavage Rapide Setting (Lavage Express)

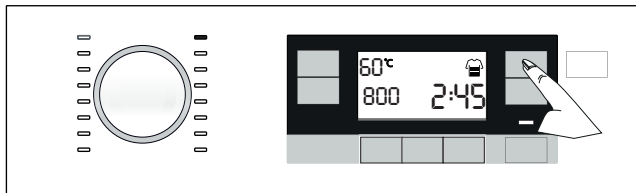

Après avoir sélectionné un programme, vous pouvez appuyer sur le bouton de réglage du lavage rapide pour écourter la durée du programme. La durée de certains programmes peut même être écourtée jusqu'à 50 %. Cependant, malgré la durée écourtée, les performances de lavage restent impeccables grâce à l'algorithme chargé.

Même s'il varie pour chaque programme, lorsque vous appuyez sur le bouton Lavage rapide une fois, la durée du programme décroît d'un certain pourcentage, et lorsque vous appuyez à nouveau sur ce bouton, elle décroît jusqu'au niveau minimum.

Pour une performance de lavage optimale, n'appuyez pas sur le bouton de réglage du lavage rapide lorsque vous lavez du linge très sale.

Vous pouvez écourter la durée de lavage en appuyant sur le bouton Lavage rapide pour du linge moyennement et légèrement sale.



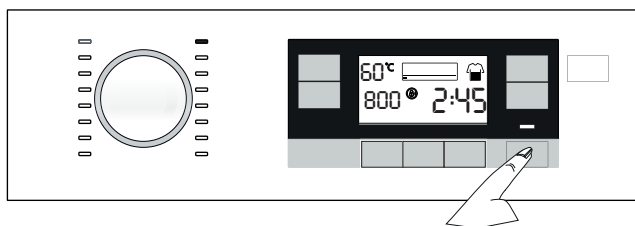

10.4 Lancement du programme

- Appuyez sur le bouton Départ/Pause pour lancer le programme.
- Un voyant de déroulement de programme présentant le démarrage du programme s'allume.



10.5 Phases du programme

- Les symboles suivants s'affichent sur l'indicateur de déroulement de programme après le lancement dudit programme.

-  - Lavage
-  - Rinçage
-  - Essorage
-  - Fin
-  - Anti-froissage+ (Dès que vous sélectionnez la fonction appropriée, ce symbole s'allume et reste allumé jusqu'à ce que vous annuliez la sélection. Voir « Fonctions/ Programmes sélectionnés en appuyant sur les boutons de fonction pendant 3 secondes »)

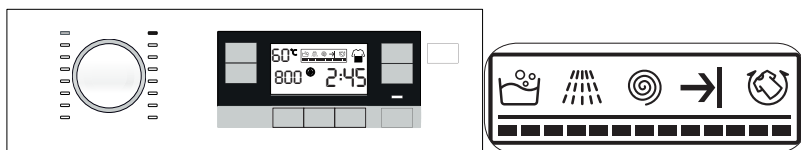

REMARQUE

- Le symbole « Pas d'eau » s'affiche s'il n'y a pas d'eau dans la machine. Les phases du programme sont interrompues.



10.6 Fin du programme



a) Le symbole de Fin s'affiche à l'écran à la fin du programme.

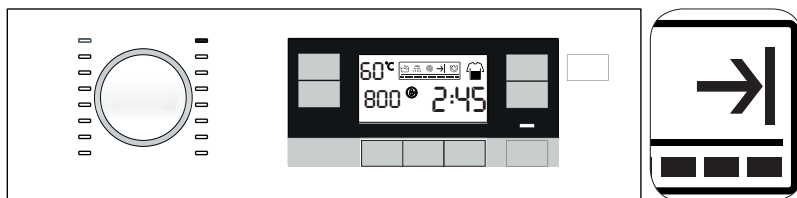

REMARQUE

- Si vous n'appuyez sur aucun bouton pendant 10 minutes, la machine passe automatiquement en mode « ARRÊT ». L'écran et tous les indicateurs sont désactivés.
- Lorsque vous appuyez sur le bouton Marche / Arrêt, les phases du programme terminé s'affichent.

- b) Retirez votre linge.
- c) Mettez l'appareil hors tension en maintenant le bouton Marche/ Arrêt enfoncé pendant 3 secondes.
- d) Fermez le robinet raccordé à la machine.
- e) Débranchez la machine.

11. Options du programme

11.1 Réglage de l'heure de fin



REMARQUE

- N'utilisez pas de détergents liquides sans le réservoir pour lessive liquide lorsque vous activez la fonction Heure de fin. Vos vêtements risquent de se tacher.
- À la fin de la sélection Heure de fin, l'heure affichée à l'écran est l'heure de fin choisie en plus de la durée du programme sélectionné.



- a) Grâce à la fonction Heure de fin, le démarrage du programme peut être différé de 24 heures. Lorsque vous appuyez sur le bouton Heure de fin, une estimation du temps nécessaire avant la fin du programme s'affiche. Si l'Heure de fin est réglée, l'indicateur de l'Heure de fin s'allume.

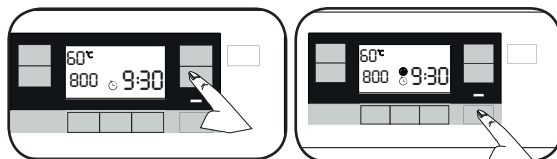

- b) Ouvrez la porte de chargement, introduisez votre linge, mettez la lessive dans son tiroir, etc.
- c) Sélectionnez le programme de lavage, la température, la vitesse d'essorage et, le cas échéant, sélectionnez les fonctions optionnelles.
- d) Réglez l'heure de fin souhaitée en appuyant sur le bouton Heure de fin. L'indicateur de l'Heure de fin s'allume.
- e) Fermez la porte de chargement.
- f) Appuyez sur le bouton Départ/Pause. Le compte à rebours commence. Le symbole « : » au milieu de l'heure de fin sur l'écran commence à clignoter et la porte de chargement se verrouille.



REMARQUE

- La machine bascule en mode Veille 10 secondes après avoir appuyé sur le bouton Départ / Pause si la porte de chargement n'est pas fermée et l'indicateur du symbole Réglage de l'heure de fin et le voyant Départ / Pause commencent à clignoter.

Ajoutez du linge pendant le compte à rebours de l'heure de fin.

- a) Appuyez sur le bouton Départ/Pause.
- b) La porte de chargement s'ouvre et le symbole de la porte sur l'écran s'éteint.
- c) Ouvrez la porte de chargement et ajoutez du linge.
- d) Fermez la porte de chargement.
- f) Appuyez sur le bouton Départ/Pause.

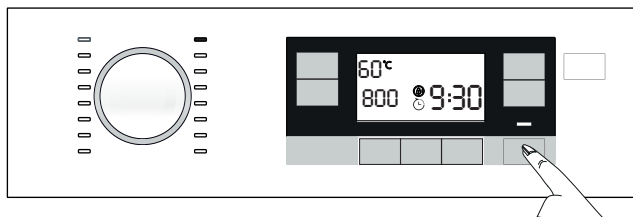

11.1.1 Annulation du réglage de l'heure de fin

- a) Si vous souhaitez annuler la fonction Heure de fin, appuyez sur le bouton Marche/Arrêt pendant 3 secondes pour éteindre et rallumer la machine.

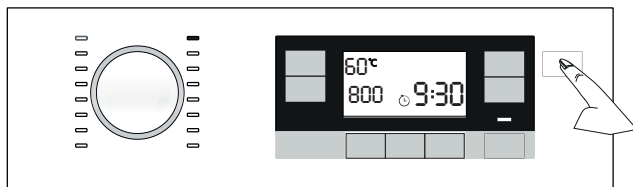

11.2 Basculer la machine en mode Veille et ajouter le linge

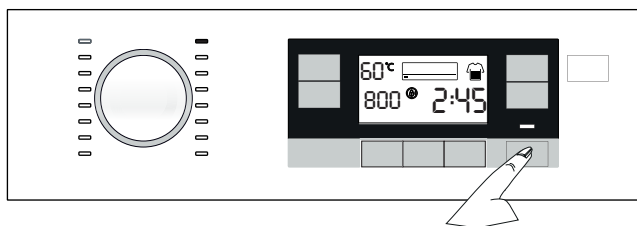

- Appuyez sur le bouton « Départ/Pause » pour faire basculer la machine en mode Pause pendant le fonctionnement d'un programme.
- Les voyants Départ/Pause et de la phase du programme dans l'indicateur de déroulement de programme commencent à clignoter.
- Si le niveau d'eau dans la machine est approprié, le verrou de porte se désactive et la porte s'ouvre, pour vous permettre d'ajouter des vêtements. L'icône de verrouillage de porte sur l'écran s'éteint lorsque le verrouillage de porte est désactivé.
- Après avoir ajouté le linge, fermez la porte et appuyez de nouveau sur le bouton Départ / Pause pour reprendre le cycle de lavage.
- Si le niveau d'eau dans la machine n'est pas approprié lorsque vous appuyez sur le bouton Départ / Pause, le verrouillage de porte ne peut pas être désactivé et son icône reste actif à l'écran.



REMARQUE

- Si la température de l'eau à l'intérieur de la machine est supérieure à 50 °C, vous ne pouvez pas désactiver le verrouillage de porte pour des raisons de sécurité, même si le niveau d'eau est approprié.

11.3 Annulation du programme

a) Appuyez sur le bouton Marche/Arrêt et maintenez-le enfoncé pendant 3 secondes.



REMARQUE

- Si vous appuyez sur le bouton Marche/Arrêt lorsque le mode Sécurité enfants est activé, le programme ne sera pas supprimé. Vous devez tout d'abord annuler la Sécurité enfants. Voir la section Désactivation de la sécurité enfants.
 - Si vous voulez ouvrir la porte de chargement après avoir annulé le programme mais cette ouverture n'est pas possible puisque le niveau d'eau dans la machine est au-dessus de l'ouverture de la porte, tournez le sélecteur de programmes sur le programme « Essorage et pompage » et évacuez l'eau dans la machine.
- b) L'écran de sélection des programmes sur le bandeau lance le compte à rebours à partir de « 3, 2, 1 ».
- c) Le programme est annulé.

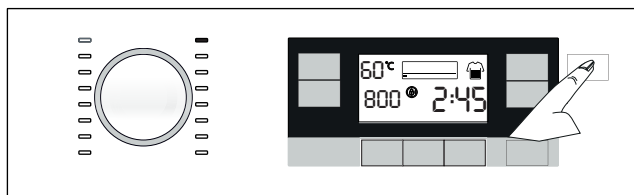

12. Caractéristiques supplémentaires

12.1 Activation et désactivation de l'alarme sonore

- Appuyez sur les boutons de fonction optionnelle 1 et 2 et maintenez-les enfoncés pendant 3 secondes pour activer et désactiver l'alarme sonore.
- L'écran de sélection des programmes sur le bandeau lance le compte à rebours à partir de « 3, 2, 1 ».
- Si l'alarme sonore est activée, elle sera désactivée et vice versa.

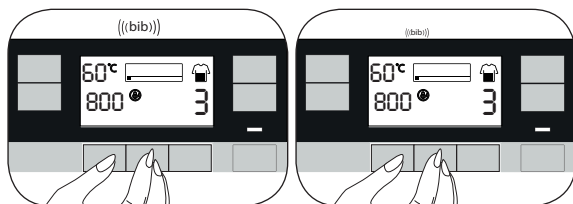

12.2 Verrouillage de la porte de chargement



- Appuyez sur le bouton Départ / Pause pour verrouiller la porte de chargement pour des besoins de sécurité après le lancement d'un processus.
- La porte ne se verrouillera pas si la machine contient assez d'eau qui va se déverser à l'ouverture de la porte.
- Le symbole de porte verrouillée apparaît lorsque la porte de chargement est verrouillée.

12.2.1 Ouverture de la porte de chargement en cas de panne électrique :



REMARQUE

- En cas de panne électrique, vous pouvez recourir à la poignée d'urgence de la porte de chargement située sous le bouchon du filtre de la pompe pour procéder à l'ouverture manuelle de la porte de chargement.



AVERTISSEMENT !

- Pour éviter tout débordement d'eau, assurez-vous que la machine n'en contient plus avant d'ouvrir la porte de chargement.

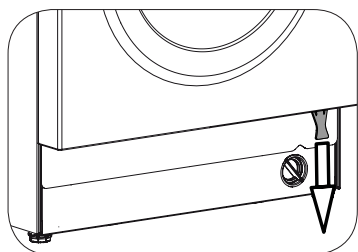

- a) Tirez la poignée d'urgence de la porte de chargement, puis ouvrez la porte de chargement.
- b) Si la porte de chargement ne s'ouvre pas, essayez une nouvelle fois en tirant la poignée.

12.3 Voyant de fonctionnement

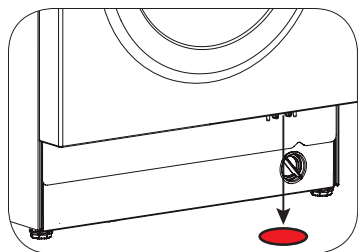

Cette fonction reflète une lumière de couleur rouge sur le sol à l'avant du produit lorsque le programme sélectionné démarre et pendant le cycle. Lorsque le programme est interrompu, annulé ou terminé, la lumière rouge s'éteint. Grâce à cette fonction, l'utilisateur peut voir si le lave-linge fonctionne ou si le programme est terminé ou non sans avoir à ouvrir la porte de la cabine intégrée.

13. Entretien et nettoyage



REMARQUE

- La durée de vie de l'appareil augmente et les problèmes fréquemment rencontrés diminuent s'il est nettoyé à intervalles réguliers.

13.1 Nettoyage du tiroir à produits

Retirez toute accumulation de résidus de poudre dans le tiroir. Pour ce faire ;



- a) Vous pouvez retirer le tiroir à produits en le tirant vers vous vigoureusement.



REMARQUE

- Si le mélange d'adoucissant et de détergent liquide en quantité supérieure à la normale commence à se former dans le compartiment destiné à l'assouplissant, nettoyez le siphon.

- b) Lavez le tiroir à détergent et le siphon à grand renfort d'eau tiède dans une bassine. Lors du nettoyage, portez des gants de protection ou utilisez une brosse appropriée pour éviter que votre peau n'entre en contact avec les résidus qui se trouvent à l'intérieur du tiroir.
- c) Remettez le tiroir en place dans son logement après le nettoyage. Vérifiez que le siphon est bien à son emplacement.

13.2 Nettoyage de la porte de chargement



- a) Après chaque lavage, veillez à ce qu'aucun corps étranger ne soit resté dans le tambour.
- b) Si les orifices qui se trouvent sur le soufflet présenté dans le schéma ci-dessous sont obstrués, débloquez-les à l'aide d'un cure-dent.
- c) Des corps étrangers en métal provoqueront des taches de rouilles dans le tambour. Nettoyez les taches qui se trouvent sur la surface du tambour à l'aide d'un agent nettoyant pour acier inoxydable.
- d) Ne jamais utiliser de laine d'acier ni de paille de fer. Ces matériaux sont susceptibles d'endommager les surfaces peintes, chromées et en plastique.

13.3 Nettoyage de la carrosserie et du bandeau de commande

- a) Nettoyez la carrosserie de la machine avec de l'eau savonneuse ou avec du détergent en gel doux et non corrosif, le cas échéant, et séchez avec un chiffon doux.
- b) Utilisez uniquement un chiffon mou et humide pour nettoyer le bandeau de commande.

13.4 Nettoyez les filtres d'arrivée d'eau

Un filtre se trouve à l'extrémité de chaque vanne d'arrivée d'eau, située au dos de la machine et à l'extrémité de chaque tuyau d'admission d'eau, où ils sont raccordés au robinet. Ces filtres empêchent les corps étrangers et la saleté qui se trouvent dans l'eau de pénétrer dans la machine. Les filtres doivent être nettoyés lorsqu'ils sont sales.

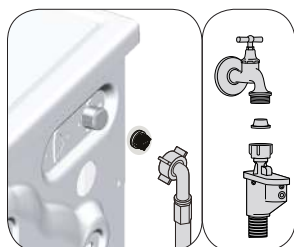

- a) Fermez les robinets.
- b) Enlevez les écrous des tuyaux d'arrivée d'eau afin d'accéder aux filtres sur les vannes d'arrivée d'eau. Nettoyez-les avec une brosse adaptée. Si les filtres sont très sales, retirez-les de leurs emplacements à l'aide des pinces puis Nettoyez-les.
- c) Extrayez les filtres des extrémités plates des tuyaux d'arrivée d'eau ainsi que les joints et nettoyez-les soigneusement à l'eau du robinet.
- d) Remplacez soigneusement les joints et les filtres à leur place et serrez les écrous du tuyau à la main.

13.5 Nettoyage du filtre de la pompe



**MISE EN
GARDE !**

- Les corps étrangers laissés dans le filtre de la pompe peuvent endommager votre machine ou l'amener à faire des bruits.
- Lorsque le produit n'est pas utilisé, arrêtez le robinet, déconnectez le tuyau d'alimentation en eau, et vidangez l'eau se trouvant à l'intérieur de la machine pour éviter tout risque d'évacuation dans la zone d'installation.



REMARQUE

- Après chaque usage, fermez le robinet d'alimentation en eau de la machine.

Le système de filtration dans votre machine empêche les éléments solides comme les boutons, les pièces, et les fibres de tissu, d'obstruer la turbine de la pompe au cours de l'évacuation de l'eau de lavage. Ainsi, l'eau sera évacuée sans problème et la durée de service de la pompe s'en trouvera prolongée.

Si votre machine n'évacue pas l'eau qu'elle a à l'intérieur, le filtre de la pompe est obstrué. Le filtre doit être nettoyé chaque fois qu'il est obstrué ou tous les 3 mois. L'eau doit être vidangée en premier lieu pour nettoyer le filtre de la pompe.

13.5.1 Nettoyage des filtres sales



**MISE EN
GARDE !**

- La température de l'eau contenue dans la machine peut monter jusqu'à 90 °C. Pour éviter tout risque de brûlure, nettoyez le filtre après le refroidissement de l'eau qui se trouve dans la machine.

a) Débranchez la machine.

- b) Procédez comme suit pour la vidange de l'eau.
- Sortez le tuyau de vidange en cas d'urgence de son logement.
 - Mettez un grand bac à l'extrémité du tuyau. Évacuez l'eau dans le bac en retirant la prise de courant à l'extrémité du tuyau. Lorsque le récipient est plein, bloquez la sortie du tuyau en remplaçant le bouchon. Après avoir vidé le bac, répétez l'opération ci-dessus pour vider l'eau complètement de la machine.
 - Une fois la vidange terminée, fermez à nouveau l'extrémité par la prise et remettez le tuyau en place.
 - Tournez le filtre de la pompe pour le retirer.



- c) Nettoyez tous les résidus à l'intérieur du filtre, ainsi que les fibres, s'il y en a, autour de la zone de la turbine.
- d) Installez le filtre.

14. Dépannage

Problème	Cause	Solution
Les programmes ne peuvent pas commencer après la fermeture de la porte de chargement.	Vous n'avez pas appuyé sur le bouton Départ/Pause/Annulation.	<ul style="list-style-type: none"> Appuyez sur le bouton Départ/Pause/Annulation.
	En cas de chargement excessif, il vous sera difficile de fermer la porte de chargement.	<ul style="list-style-type: none"> Réduisez la quantité de linge et assurez-vous que la porte de chargement est correctement fermée.
Impossible de lancer ou de sélectionner le programme.	La machine est passée en mode de sécurité à cause des problèmes liés à l'alimentation (tension du circuit, pression d'eau, etc.)	<ul style="list-style-type: none"> Le programme est annulé lorsque la machine est éteinte et rallumée. Appuyez sur le bouton Marche/Arrêt et maintenez-le enfoncé pendant 3 secondes.
L'eau à l'intérieur de la machine.	Il pourrait rester de l'eau dans votre machine suite aux processus d'assurance qualité menés au cours de la production.	<ul style="list-style-type: none"> Ceci ne pose aucun problème et n'affecte nullement votre machine.
La machine n'aspire pas l'eau.	Le robinet est fermé.	<ul style="list-style-type: none"> Ouvrez les robinets.
	Le tuyau d'arrivée d'eau est coudé.	<ul style="list-style-type: none"> Redressez le tuyau.
	Le filtre d'arrivée d'eau est obstrué.	<ul style="list-style-type: none"> Nettoyez le filtre.
	La porte de chargement n'est pas fermée.	<ul style="list-style-type: none"> Fermez la porte.
La machine ne vidange pas l'eau.	Le tuyau de vidange peut être obstrué ou tordu.	<ul style="list-style-type: none"> Nettoyez ou redressez le tuyau.
	Le filtre de la pompe est obstrué.	<ul style="list-style-type: none"> Nettoyez le filtre de la pompe.
La machine vibre ou fait des bruits.	La machine n'est pas en équilibre.	<ul style="list-style-type: none"> Équilibrez la machine en réglant les pieds.
	Une substance rigide est entrée dans le filtre de la pompe.	<ul style="list-style-type: none"> Nettoyez le filtre de la pompe.
	Les vis de sécurité réservées au transport n'ont pas été enlevées.	<ul style="list-style-type: none"> Enlevez les vis de sécurité réservées au transport.
	La quantité de linge contenue dans la machine est trop faible.	<ul style="list-style-type: none"> Ajoutez du linge dans la machine.
	La machine est surchargée.	<ul style="list-style-type: none"> Retirez une quantité de linge de la machine ou procédez à une distribution manuelle afin de l'équilibrer de façon homogène dans la machine.
	La machine repose sur un objet rigide.	<ul style="list-style-type: none"> Assurez-vous que la machine n'est posée sur aucun objet.
De l'eau fuit du bas de la machine.	Le tuyau de vidange peut être obstrué ou tordu.	<ul style="list-style-type: none"> Nettoyez ou redressez le tuyau.
	Le filtre de la pompe est obstrué.	<ul style="list-style-type: none"> Nettoyez le filtre de la pompe.

Problème	Cause	Solution
La machine s'est arrêtée juste après le démarrage du programme.	Le lave-linge s'est arrêté de façon provisoire en raison d'une basse tension.	<ul style="list-style-type: none"> • Elle peut reprendre son fonctionnement lorsque la tension revient au niveau normal.
La machine vidange directement l'eau qu'elle prélève.	La hauteur du tuyau de vidange n'est pas appropriée.	<ul style="list-style-type: none"> • Raccordez le tuyau de vidange d'eau comme indiqué dans le manuel d'utilisation.
Aucune eau n'est visible dans la machine au cours du lavage.	L'eau se trouve dans la partie invisible de l'appareil.	<ul style="list-style-type: none"> • Ceci ne pose aucun problème.
Le hublot ne s'ouvre pas.	Le verrouillage de la porte est activé à cause du niveau d'eau dans la machine.	<ul style="list-style-type: none"> • Vidangez l'eau de la machine en lançant le programme Pompage ou Essorage.
	La machine chauffe l'eau ou se trouve au cycle d'essorage.	<ul style="list-style-type: none"> • Attendez la fin du programme.
	La porte de chargement doit être bloquée à cause de la pression qu'elle subit.	<ul style="list-style-type: none"> • Saisissez la poignée, poussez et tirez la porte de chargement pour la relâcher ensuite et l'ouvrir.
	En cas d'absence d'alimentation électrique, la porte de chargement de l'appareil ne s'ouvre pas.	<ul style="list-style-type: none"> • Pour ouvrir la porte de chargement, ouvrez le bouchon de filtre de la pompe et tirez la poignée d'urgence positionnée située à l'arrière dudit bouchon. Voir la section « Ouverture de la porte de chargement en cas de panne de courant »
Le lavage dure plus longtemps que prévu dans le manuel d'utilisation. (*)	La pression d'eau est basse.	<ul style="list-style-type: none"> • La machine patiente jusqu'à ce qu'une quantité adéquate d'eau soit prélevée afin d'éviter un lavage de mauvaise qualité à cause de la faible quantité d'eau. C'est la raison pour laquelle le temps de lavage se prolonge.
	La tension est faible.	<ul style="list-style-type: none"> • Le temps de lavage est prolongé pour éviter de mauvais résultats de lavage lorsque la tension d'alimentation est faible.
	La température d'entrée d'eau est basse.	<ul style="list-style-type: none"> • Le temps nécessaire au chauffage de l'eau se prolonge pendant les saisons froides. Par ailleurs, le temps de lavage peut être prolongé pour éviter de mauvais résultats de lavage.
	Le nombre de rinçage et/ou la quantité d'eau de rinçage a augmenté.	<ul style="list-style-type: none"> • La machine augmente la quantité d'eau de rinçage lorsqu'un bon rinçage est nécessaire et ajoute une étape de rinçage supplémentaire, le cas échéant.
	Une quantité excessive de mousse a été formée et le système d'absorption automatique de mousse a été activé en raison d'une utilisation excessive de détergent.	<ul style="list-style-type: none"> • Utilisez la quantité de détergent recommandée.

Problème	Cause	Solution
La durée du programme n'effectue aucun procédé de comptage. (Sur les modèles avec affichage) (*)	La minuterie pourrait s'arrêter pendant le prélèvement de l'eau.	• L'indicateur de la minuterie n'effectuera aucun procédé de comptage jusqu'à ce que la machine prélève une quantité adéquate d'eau. La machine attendra jusqu'à ce qu'il y ait suffisamment d'eau, pour éviter de mauvais résultats de lavage dus au manque d'eau. L'indicateur de la minuterie reprendra le compte à rebours après ceci.
	La minuterie pourrait s'arrêter pendant la phase de chauffage.	• L'indicateur de la minuterie n'effectuera aucun procédé de comptage jusqu'à ce que la machine atteigne la température sélectionnée.
	La minuterie pourrait s'arrêter pendant la phase d'essorage.	• Un système de détection automatique d'une charge non équilibrée est activé en raison d'une répartition inégale du linge dans le tambour.
La durée du programme n'effectue aucun procédé de comptage. (*)	Il se peut que la machine contienne une charge non équilibrée.	• Un système de détection automatique d'une charge non équilibrée est activé en raison d'une répartition inégale du linge dans le tambour.
La machine ne passe pas à la phase d'essorage. (*)	Il se peut que la machine contienne une charge non équilibrée.	• Un système de détection automatique d'une charge non équilibrée est activé en raison d'une répartition inégale du linge dans le tambour.
	Le lave-linge n'essore pas si l'eau n'a pas complètement été évacuée.	• Vérifiez le filtre et le tuyau de vidange.
	Une quantité excessive de mousse a été formée et le système d'absorption automatique de mousse a été activé en raison d'une utilisation excessive de détergent.	• Utilisez la quantité de détergent recommandée.
Les résultats de lavage sont nuls : Le linge devient gris. (**)	Une quantité insuffisante de détergent a été utilisée pendant une longue période.	• Utilisez la quantité conseillée de détergent adapté à la dureté de l'eau et au linge.
	Le lavage a été réalisé à basses températures pendant une longue période.	• Sélectionnez la température adaptée pour le linge à laver.
	Une quantité insuffisante de détergent a été utilisée avec de l'eau dure.	• Si la dureté de l'eau est élevée, l'utilisation d'une quantité insuffisante de détergent peut amener le linge à prendre la couleur grise avec le temps. Il est difficile d'éliminer une telle couleur grise une fois qu'elle s'est produite. Utilisez la quantité conseillée de détergent adapté à la dureté de l'eau et au linge.
	La quantité de détergent utilisée est excessive.	• Utilisez la quantité conseillée de détergent adapté à la dureté de l'eau et au linge.

Problème	Cause	Solution
Les résultats de lavage sont nuls : Les taches persistent ou le linge ne se laisse pas blanchir. (**)	La quantité de détergent utilisée est insuffisante.	<ul style="list-style-type: none"> Utilisez la quantité conseillée de détergent adapté à la dureté de l'eau et au linge.
	Du linge a été ajouté en quantité excessive.	<ul style="list-style-type: none"> Ne chargez pas la machine à l'excès. Chargez le linge en respectant les quantités recommandées dans le « Tableau des programmes et de consommation ».
	Un programme et une température inadaptés ont été sélectionnés.	<ul style="list-style-type: none"> Sélectionnez le programme et la température adaptés pour le linge à laver.
	Une mauvaise qualité de détergent a été utilisée.	<ul style="list-style-type: none"> Utilisez le détergent original approprié pour la machine.
	La quantité de détergent utilisée est excessive.	<ul style="list-style-type: none"> Mettez le détergent dans le compartiment approprié. Évitez de mélanger le produit à blanchir au détergent.
Les résultats de lavage sont nuls : Des taches huileuses apparaissent sur le linge. (**)	Le tambour n'est pas nettoyé régulièrement.	<ul style="list-style-type: none"> Procédez à un nettoyage régulier du tambour.
Les résultats de lavage sont nuls : Les vêtements dégagent une odeur désagréable. (**)	De telles odeurs et couches de bactérie se forment sur la surface du tambour à la suite d'un lavage continu à des températures inférieures et/ou dans des programmes courts.	<ul style="list-style-type: none"> Laissez le bac à produits de même que le hublot de la machine entrouverte après chaque lavage. Ainsi, un environnement humide favorable aux bactéries ne peut pas se créer à l'intérieur de la machine.
La couleur des vêtements a disparu. (**)	Du linge a été ajouté en quantité excessive.	<ul style="list-style-type: none"> Ne chargez pas la machine à l'excès.
	Le détergent utilisé est mouillé.	<ul style="list-style-type: none"> Conservez les détergents fermés dans un environnement sans humidité et évitez de les exposer à des températures excessives.
	Une température supérieure a été sélectionnée.	<ul style="list-style-type: none"> Sélectionnez le programme et la température adaptés selon le type et le degré de saleté du linge.

Problème	Cause	Solution
La capacité de rinçage du lave-linge est faible.	La quantité de détergent, la marque, et les conditions de conservation utilisées ne sont pas appropriées.	<ul style="list-style-type: none"> Utilisez un détergent approprié pour le lave-linge et votre linge. Conservez les détergents fermés dans un environnement sans humidité et évitez de les exposer à des températures excessives.
	Le détergent a été placé dans le mauvais compartiment.	<ul style="list-style-type: none"> Si le détergent est introduit dans le compartiment de prélavage quoique le cycle de prélavage ne soit pas sélectionné, la machine peut prendre ce détergent au cours du rinçage ou de la phase de l'adoucissant. Mettez le détergent dans le compartiment approprié.
	Le filtre de la pompe est obstrué.	<ul style="list-style-type: none"> Vérifiez le filtre.
	Le tuyau de vidange est plié.	<ul style="list-style-type: none"> Vérifiez le tuyau de vidange.
Le linge s'est raidi après le lavage. (**)	La quantité de détergent utilisée est insuffisante.	<ul style="list-style-type: none"> Avec la dureté de l'eau, l'utilisation d'une quantité insuffisante de détergent peut amener le linge à se raidir avec le temps. Utilisez une quantité appropriée de détergent suivant la dureté de l'eau.
	Le détergent a été placé dans le mauvais compartiment.	<ul style="list-style-type: none"> Si le détergent est introduit dans le compartiment de prélavage quoique le cycle de prélavage ne soit pas sélectionné, la machine peut prendre ce détergent au cours du rinçage ou de la phase de l'adoucissant. Mettez le détergent dans le compartiment approprié.
	Le détergent a été mélangé à l'adoucissant.	<ul style="list-style-type: none"> Évitez de mélanger l'adoucissant au détergent. Lavez et nettoyez le tiroir à produits avec de l'eau chaude.
Le linge ne sent pas comme l'adoucissant. (**)	Le détergent a été placé dans le mauvais compartiment.	<ul style="list-style-type: none"> Si le détergent est introduit dans le compartiment de prélavage quoique le cycle de prélavage ne soit pas sélectionné, la machine peut prendre ce détergent au cours du rinçage ou de la phase de l'adoucissant. Lavez et nettoyez le tiroir à produits avec de l'eau chaude. Mettez le détergent dans le compartiment approprié.
	Le détergent a été mélangé à l'adoucissant.	<ul style="list-style-type: none"> Évitez de mélanger l'adoucissant au détergent. Lavez et nettoyez le tiroir à produits avec de l'eau chaude.

Problème	Cause	Solution
Résidu de détergent dans le bac à produits. (**)	Le détergent a été versé dans un bac mouillé.	<ul style="list-style-type: none"> • Séchez le bac à produits avant d'y introduire le détergent.
	Le détergent peut être devenu mouillé.	<ul style="list-style-type: none"> • Conservez les détergents fermés dans un environnement sans humidité et évitez de les exposer à des températures excessives.
	La pression d'eau est basse.	<ul style="list-style-type: none"> • Vérifiez la pression de l'eau.
	Le détergent contenu dans le compartiment de lavage principal est devenu mouillé lors de l'admission de l'eau de pré-lavage. Les orifices du compartiment destiné au détergent sont obstrués.	<ul style="list-style-type: none"> • Vérifiez les orifices et Nettoyez-les s'ils sont obstrués.
	Il y a un problème avec les vannes du bac à produits.	<ul style="list-style-type: none"> • Contactez l'agent d'entretien agréé.
	Le détergent a été mélangé à l'adoucissant.	<ul style="list-style-type: none"> • Évitez de mélanger l'adoucissant au détergent. Lavez et nettoyez le tiroir à produits avec de l'eau chaude.
	Le tambour n'est pas nettoyé régulièrement.	<ul style="list-style-type: none"> • Procédez à un nettoyage régulier du tambour.
Une quantité excessive de mousse se forme dans la machine. (**)	Vous avez utilisé un détergent inapproprié pour le lave-linge.	<ul style="list-style-type: none"> • Utilisez un détergent adapté pour le lave-linge.
	La quantité de détergent utilisée est excessive.	<ul style="list-style-type: none"> • N'utilisez qu'une quantité suffisante de détergent.
	Le détergent a été stocké dans de mauvaises conditions.	<ul style="list-style-type: none"> • Conservez le détergent dans un endroit fermé et sec. Ne le conservez pas dans des endroits excessivement chauds.
	Certains linges, comme les tulles, etc. génèrent trop de mousse à cause de leur structure maillée.	<ul style="list-style-type: none"> • Utilisez de petites quantités de détergent pour ce type d'articles.
	Le détergent a été placé dans le mauvais compartiment.	<ul style="list-style-type: none"> • Mettez le détergent dans le compartiment approprié.
	L'adoucissant est en train d'être prélevé tôt par la machine.	<ul style="list-style-type: none"> • Il se peut qu'il y ait un problème au niveau des vannes ou du bac à produits. Contactez l'agent d'entretien agréé.
La mousse déborde du bac à produits.	Trop de détergent a été utilisé.	<ul style="list-style-type: none"> • Mélangez 1 cuillère à soupe d'adoucissant dans ½ litre d'eau et versez ce mélange dans le compartiment de lavage principal du bac à produits.
		<ul style="list-style-type: none"> • Mettez le détergent dans le bac à produits approprié pour les programmes et les charges maximales indiquées dans le « Tableau des programmes ». Si vous utilisez des produits chimiques supplémentaires (détachants, javels, etc.), diminuez la quantité du détergent.

Problème	Cause	Solution
Le linge reste mouillé à la fin du programme. (*)	Une quantité excessive de mousse a été formée et le système d'absorption automatique de mousse a été activé en raison d'une utilisation excessive de détergent.	<ul style="list-style-type: none"> • Utilisez la quantité de détergent recommandée.
(*) La machine ne passe pas à la phase d'essorage lorsque le linge n'est pas uniformément réparti dans le tambour afin de prévenir tout dommage à la machine et à son environnement. Le linge doit être disposé à nouveau et essoré une nouvelle fois.		
(**) Le tambour n'est pas nettoyé régulièrement. Procédez à un nettoyage régulier du tambour.		



**MISE EN
GARDE !**

- Si vous ne parvenez pas à résoudre le problème malgré le respect des consignes prescrites dans la présente section, contactez le revendeur ou l'agent d'entretien agréé. N'essayez jamais de réparer un appareil endommagé par vous-même.



www.beko.com