

SEC. WORK	가	나	다	PRINTING DEGREE	MATERIAL AND PRINTING DESCRIPTION	LG MODEL 명	SUFFIX	LANGUAGE	PAGE	REMARK
	BRAND	MODEL	P/NO.							
77	LG	F8K5XNK(0~9)	MFL68881077	1	SNOW WHITE 80g OFFSET 인쇄	F8K5XNK(0~9)	A**QEFS	FRENCH	48	W-Module - PJT 매뉴얼 작업처 : 인쇄물 개발파트 양산처 : 국제인쇄

<< 주기 >>

1. 재질, 인쇄방법, 인쇄도수, 외곽치수등은 작업표에 준한다.
2. 인쇄내용, 문자크기 및 형상, 선의 굵기 등은 설계에서 제시된 FILM에 준함.
3. 외곽치수는 절단후 치수임.
4. 양산전에 설계 한도를 득할 것.
5. 본 부품에 금지물질이 포함되지 않도록 하고, 상세내용은 LG(63)-A-5501-34를 만족할 것

<< NOTES >>

1. Material, printing and exterior size are refer to work tables.
2. Printing, text size and line are based on LG design film.
3. Exterior size on the drawing is cutting line.
4. Before product controlled by criteria sample.
5. The part should not contain prohibited substances(Pb,Cd,Hg,Cr+6,PBB,PBDE) and details should comply with LG standard of LG(63)-A-5501-34

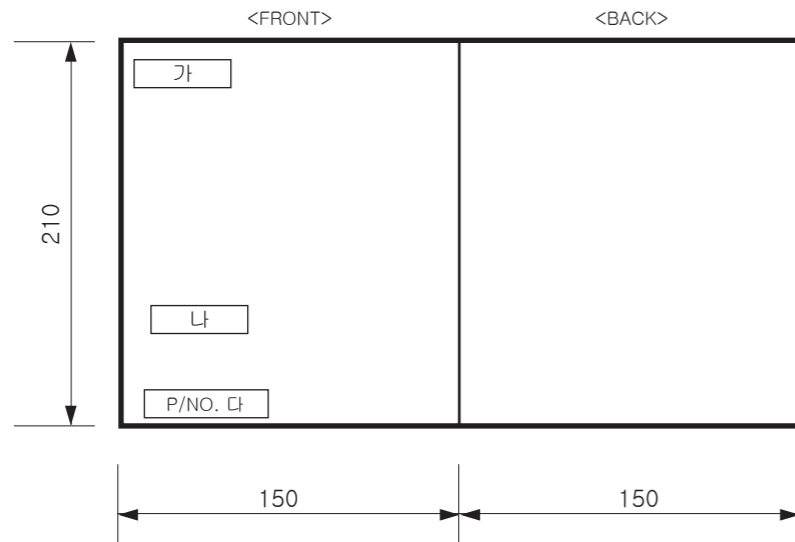

PDF ILLUSTRATOR
DR COMPLETED
도면 DR 완료
완료일:

△	프랑스형 매뉴얼 등록권	EAGH300687	17.03.17	남호빈	김영수
△					
△					
△					
REV. NO. 기호	REVISION DESCRIPTION 변경 사항	REF. NO. 시방 번호	DATE 년/월/일	PREPARED 시방자	APPROVED 승인자

TRIG.	UNIT	mm	SCALE	N	S	TITLE
MODELING	DESIGNED	REVIEWED	CHECKED	APPROVED		
	남호빈 17.03.13	김민수 17.03.13	전종목 17.03.13	김영수 17.03.13		MFL68881077
LG 전자 (주) LG Electronics Inc.				RELATED DWG.		DWG. No.



MANUEL DU PROPRIÉTAIRE

LAVE-LINGE



Avant de commencer l'installation, lire attentivement ces instructions. Cela simplifiera l'installation et assurera que le produit soit installé correctement et en toute sécurité. Conserver ces instructions à proximité du produit après installation pour référence ultérieure.

FM27K5WH



MFL68881077
Rev.00_031617

www.lg.com

TABLE DES MATIÈRES

Ce manuel peut contenir des images ou un contenu différent du modèle que vous avez acheté.

Ce manuel est sujet à révision par le fabricant.

CONSIGNES DE SÉCURITÉ	4
Consignes importantes relatives à la sécurité	4
Recyclage de votre ancien appareil	9
INSTALLATION	10
Pièces	10
Accessoires	11
Caractéristiques	11
Exigences du lieu d'installation	12
Empilement du lave-linge sur socle	13
Raccordement d'un tuyau d'alimentation	14
Installation du tuyau de vidange	16
Mise à niveau de l'appareil	17
UTILISATION	19
Utilisation de l'appareil	19
Trier le linge	20
Fermer la porte et le tiroir	21
Ajouter des produits de nettoyage	22
Panneau de commande	24
Tableau des programmes	25
Programme en option	27
FONCTIONS SMART	28
Utilisation de l'Application Smart ThinQ	28
Utilisation de Smart Diagnosis™	31
MAINTENANCE	32
Nettoyage de la lave-linge	32
Nettoyage de le tambour	33
Nettoyage du filtre d'entrée d'eau	33
Attention au gel pendant l'hiver	34
DÉPANNAGE	36
Diagnostic de problèmes	36
Messages d'erreur	40

Les consignes de sécurité suivantes sont destinées à éviter les risques ou dommages imprévus issus d'une utilisation dangereuse ou incorrecte de l'appareil.

Les consignes sont séparées en 'AVERTISSEMENT' et 'ATTENTION' comme décrit ci-dessous.

 Ce symbole s'affiche pour indiquer des problèmes et des utilisations qui peuvent présenter des risques. Lire attentivement la partie qui comporte ce symbole et suivre les instructions afin d'éviter tout risque.

 **AVERTISSEMENT**

Cela indique que tout manquement à suivre les instructions peut entraîner des blessures graves ou la mort.

 **ATTENTION**

Cela indique que tout manquement à suivre les instructions peut entraîner des blessures légères ou endommager l'appareil.

Consignes importantes relatives à la sécurité

 **AVERTISSEMENT**

Pour réduire le risque d'explosion, d'incendie, de décès, de choc électrique, de blessure ou d'ébouillantage de personnes lors de l'utilisation de cet appareil, suivez les précautions de base, y compris les suivantes :

Enfants au sein du foyer

Cet appareil n'est pas destiné à être utilisé par des personnes (y compris des enfants) ayant des capacités physiques, sensorielles ou mentales réduites, ou manquant d'expérience et de connaissances, à moins qu'elles ne soient supervisées ou aient reçu des instructions quant à l'utilisation de l'appareil par une personne responsable de leur sécurité. Les enfants doivent être surveillés pour s'assurer qu'ils ne jouent pas avec l'appareil.

Pour une utilisation en Europe :

Cet appareil peut être utilisé par des enfants âgés de 8 ans et plus et par des personnes ayant des capacités physiques, sensorielles ou mentales réduites ou bien manquant d'expérience et de connaissances, s'ils sont surveillés ou ont reçu des instructions relatives à l'utilisation de l'appareil d'une manière sûre et s'ils comprennent les dangers impliqués. Les enfants ne doivent pas jouer avec l'appareil. Le nettoyage et la maintenance par l'utilisateur ne doivent pas être exécutés par des enfants sans surveillance.

Les enfants de moins de 3 ans doivent être tenus à l'écart, sauf s'ils sont surveillés en permanence.

Installation

- Ne jamais faire fonctionner cet appareil s'il est endommagé, défectueux, partiellement démonté ou a des pièces manquantes ou cassées, y compris si le cordon ou la fiche est endommagée.
- Cet appareil ne doit être installé et transporté que par deux personnes ou plus tenant l'appareil en toute sécurité.
- Ne pas installer l'appareil dans un endroit humide et poussiéreux. Ne pas installer ou ranger l'appareil dans une zone en plein air, ou toute autre zone soumise à des conditions telles que la lumière du soleil, le vent ou la pluie ou à des températures inférieures à zéro.
- Serrer le tuyau de vidange pour éviter toute séparation.

- Si le câble d'alimentation est endommagé ou si les trous de la prise sont lâches, ne pas utiliser le cordon d'alimentation et contacter un centre de service agréé.
- Cet appareil ne doit pas être installé derrière une porte verrouillable, une porte coulissante ou une porte avec une charnière du côté opposé à celui de l'appareil, de sorte qu'une ouverture complète de la porte de l'appareil soit restreinte.
- Cet appareil doit être mis à la terre. En cas de dysfonctionnement ou de panne, la mise à la terre réduira le risque de choc électrique en donnant un chemin de moindre résistance au courant électrique.
- Cet appareil est équipé d'un cordon d'alimentation doté d'un conducteur de terre et d'une fiche de terre. La fiche doit être branchée dans une prise appropriée, installée et mise à la terre conformément à tous les codes et règlements locaux.
- Une mauvaise connexion du conducteur de terre peut entraîner un risque de choc électrique. Vérifier avec un électricien ou un personnel de service qualifié si vous avez des doutes quant à savoir si l'appareil est correctement mis à la terre.
- Ne pas modifier la fiche d'alimentation fournie avec l'appareil. Si elle ne correspond pas à la prise, faire installer une prise adéquate par un électricien qualifié.

Utilisation

- Ne pas utiliser d'objet pointu comme un foret ou une broche pour appuyer ou séparer une unité d'exploitation.
- Ne pas réparer ou remplacer une partie de l'appareil. Toutes les réparations et l'entretien doivent être effectués par un personnel qualifié, sauf recommandation spécifique dans le manuel du propriétaire. Utiliser uniquement des pièces autorisées par l'usine.
- Utiliser un tuyau ou des ensembles de tuyaux neufs fournis avec l'appareil. La réutilisation d'anciens tuyaux peut provoquer une fuite d'eau et des dommages matériels consécutifs.
- Ne pas toucher l'appareil si la cuve ou l'agitateur est en mouvement.
- Garder la zone sous et autour de l'appareil exempte de matériaux combustibles tels que des peluches, du papier, des chiffons, des produits chimiques, etc.
- Ne pas mettre d'animaux vivants dans l'appareil, comme des animaux domestiques.
- Ne pas laisser l'appareil porte ouverte. Les enfants peuvent s'accrocher à la porte ou ramper à l'intérieur de l'appareil, causant des dommages ou des blessures.
- Ne jamais toucher l'appareil pendant qu'il fonctionne. Attendre que le tambour soit complètement arrêté.
- Ne pas mettre, laver ou sécher des articles qui ont été nettoyés, lavés, trempés ou tachés de substances combustibles ou explosives (comme de la cire, de l'huile, de la peinture, de l'essence, des dégraissants, des solvants de nettoyage à sec, du pétrole, de l'huile végétale, de l'huile de cuisine, etc.). Toute utilisation incorrecte peut provoquer un incendie ou une explosion.
- En cas d'inondation, débrancher la fiche électrique et contacter le centre d'information client LG Electronics.
- Ne pas trop s'appuyer trop fort sur le tiroir lorsque celui-ci est ouvert.

- Ne pas toucher la porte au cours d'un programme haute température.
- Ne pas utiliser de gaz inflammables et de substances combustibles (benzène, essence, diluant, pétrole, alcool, etc.) près de l'appareil.
- Si le tuyau de vidange ou d'arrivée est gelé en hiver, n'utiliser qu'après dégel.
- Conserver toutes les lessives, les assouplissants et les agents de blanchiment hors de la portée des enfants.
- Ne pas toucher la fiche d'alimentation ou les commandes de l'appareil avec des mains mouillées.
- Lorsque vous débranchez la fiche d'alimentation d'une prise, bien tenir la fiche d'alimentation et non le câble.
- Ne pas plier excessivement le câble d'alimentation ou placer un objet lourd sur celui-ci.
- En cas de fuite de gaz (isobutane, propane, gaz naturel, etc.), ne pas toucher l'appareil ni la fiche d'alimentation et ventiler immédiatement la zone.
- Ne pas faire fonctionner le lave-linge sur socle avec deux lave-linge sur socle empilés ou plus.
- Pour éviter de casser la vitre de la porte, ne pas pousser la porte trop fort lors de la fermeture.
- Ne pas marcher sur le lave-linge sur socle.
- Ne pas laver dans cette machine de tapis, nattes, chaussures ou couvertures pour animaux de compagnie, ou des articles autres que des vêtements ou des draps.
- Cet appareil doit être utilisé uniquement à des fins domestiques et ne doit pas être utilisé dans des applications mobiles.
- N'ouvrez pas ou ne fermez pas la porte avec le pied.

Maintenance

- Brancher correctement le cordon d'alimentation dans la prise de courant après avoir enlevé complètement toute humidité et poussière.
- Débrancher le cordon d'alimentation avant de nettoyer l'appareil.
- Ne jamais débrancher l'appareil en tirant sur le câble d'alimentation. Toujours saisir fermement la prise électrique et la tirer tout droit pour la sortir de la prise de courant.
- Ne pas vaporiser d'eau à l'intérieur ou à l'extérieur de l'appareil pour le nettoyer.

Élimination

- Avant de mettre au rebut un appareil usagé, le débrancher. Couper le câble directement derrière l'appareil pour éviter toute mauvaise utilisation.
- Éliminer tous les matériaux d'emballage (comme les sacs en plastique et le polystyrène) loin des enfants. Les matériaux d'emballage peuvent provoquer une suffocation.
- Enlever la porte avant que cet appareil ne soit retiré du service ou éliminer afin d'éviter le danger que des enfants ou de petits animaux soient piégés à l'intérieur.

Recyclage de votre ancien appareil



- Ce symbole de poubelle barrée d'une croix indique que votre équipement électrique et électronique (EEE) ne doit pas être jeté avec les ordures ménagères. Il doit faire l'objet d'un tri et d'une collecte sélective séparée.
- Les équipements électriques que vous jetez peuvent contenir des substances dangereuses. Il est donc important de les jeter de façon appropriée afin d'éviter des impacts négatifs sur l'environnement et la santé humaine. L'équipement que vous jetez peut également contenir des pièces réutilisables pour la réparation d'autres produits ainsi que des matériaux précieux pouvant être recyclés pour préserver les ressources de la planète.
- Vous pouvez rapporter votre appareil au commerçant qui vous l'a vendu ou contacter votre collectivité locale pour connaître les points de collecte de votre EEE. Vous trouverez également des informations à jour concernant votre pays en allant sur www.quefairedemesdechets.fr

Pièces

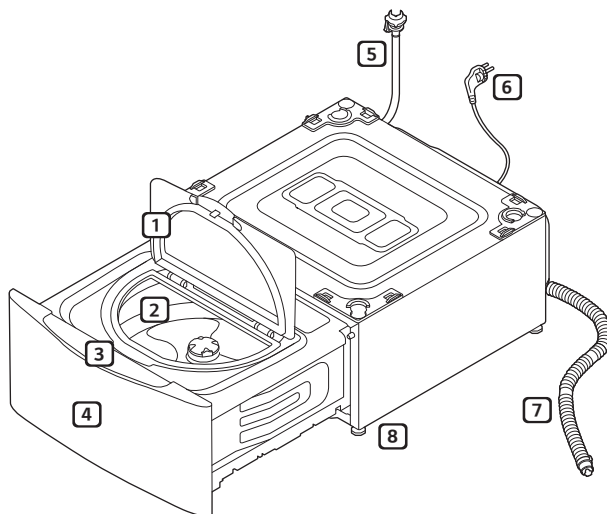

1 Porte

2 Tambour

3 Panneau de commande

4 Bac

5 Tuyau d'approvisionnement en eau

6 Fiche d'alimentation

7 Tuyau de vidange d'eau

8 Pieds réglables

Accessoires

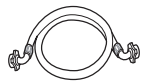

Tuyau d'approvisionnement
en eau
(pour eau froide)



Raccordement
d'un tuyau
d'approvisionnement



Tuyau de vidange
d'eau



Raccord de
tuyau d'approvisionnement
en eau



Raccord de
tuyau de vidange
d'eau



Plaques
antidérapantes
(2 EA)



Gobelet
doseur de lessive

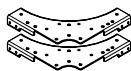

Supports (avant)
(2 EA)



Supports (arrière)
(2 EA)



Clé

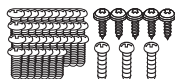

* Vis
Type A (37 EA)
Type B (5 EA)
Type C (3 EA)



Attache de câble
(2 EA)



bandes de serrage
(3 EA)



Support d'encastrement



Télécommande
(optionel)

* Type A : Vis taraudeuse longue, Type B : Vis taraudeuse courte, Type C : Vis de machine

REMARQUE

- Différents accessoires peuvent s'appliquer à chaque modèle.
- Le support d'encastrement est destiné à empêcher le fonctionnement indépendant.
- En fonction de l'environnement dans lequel vous installez votre machine, un achat supplémentaire d'un cordon de raccordement du tuyau de vidange peut être nécessaire.
- Des vis supplémentaires sont fournies en plus des vis nécessaires à l'installation.

Caractéristiques

Alimentation électrique	220–240 V~, 50 Hz
Dimensions	600 mm (L) X 700 mm (P) X 365 mm(H)
Poids de l'appareil	43 kg
Pression d'eau admissible	0,1 - 0,8 MPa (1,0 - 8,0 kgf/cm ²)
Capacité de lavage	2 kg

- L'aspect et les caractéristiques peuvent être modifiés sans préavis pour améliorer la qualité de l'appareil.

Exigences du lieu d'installation

Emplacement

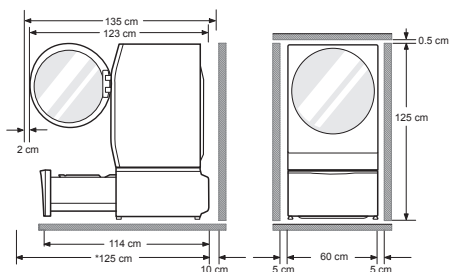

*125 cm : espace minimum pour l'installation

Niveau du sol : La pente admissible sous la totalité de l'appareil est de 1°.

Prise de courant : Doit être à moins de 1,5 mètre de part et d'autre de l'emplacement de l'appareil.

- Ne pas surcharger la prise avec plus d'un appareil.

Dégagement supplémentaire : 5 cm sur les côtés et 10 cm derrière l'unité.

- Ne pas mettre ou stocker de produits de lessive sur le dessus de l'appareil à tout moment. Ces produits peuvent endommager la finition ou les commandes.

⚠ AVERTISSEMENT

- La fiche doit être branchée dans une prise appropriée, correctement installée et mise à la terre conformément à tous les codes et règlements locaux.

Positionnement

- Installer l'appareil sur un sol plat et dur.
- S'assurer que la circulation d'air autour de l'appareil ne soit pas entravée par des tapis, carpettes, etc.
- Ne jamais essayer de corriger les inégalités du sol avec des morceaux de bois, de carton ou des matériaux similaires sous l'appareil.
- S'il est impossible d'éviter le positionnement de l'appareil à côté d'une cuisinière à gaz ou d'un poêle à charbon, une isolation (85x60 cm) recouverte d'une feuille d'aluminium sur le côté faisant face à la cuisinière ou au poêle doit être insérée entre les deux appareils.

- Ne pas installer l'appareil dans des pièces qui puissent atteindre une température négative. Des tuyaux gelés peuvent éclater sous la pression. La fiabilité de l'unité de commande électronique peut être altérée à des températures inférieures au point de congélation.

- Veuillez vous assurer que lorsque l'appareil est installé, il soit facilement accessible à un technicien en cas de panne.
- Une fois l'appareil installé, régler les quatre pieds à l'aide d'une clé pour le boulon de transport afin de s'assurer que l'appareil soit stable, et qu'un espace libre d'environ 5 mm soit laissé entre le dessus de l'appareil et le dessous de n'importe quel plan de travail.
- Si l'appareil est livré en hiver et que la température est négative, placer l'appareil à température ambiante pendant quelques heures avant de le mettre en service.
- Ne l'utilisez pas comme récipient de récupération car cela peut bloquer le tiroir. L'utilisation du récipient de récupération peut entraîner des vibrations accrues et du bruit pendant le fonctionnement.

⚠ AVERTISSEMENT

- Cet appareil n'a pas été conçu pour un usage maritime ou pour une utilisation dans des installations mobiles tels que caravanes, avions etc.

Raccordement électrique

- Ne pas utiliser de rallonge ni de double adaptateur.
- Toujours débrancher l'appareil et couper l'alimentation en eau après utilisation.
- Raccorder l'appareil à une prise de terre conformément à la réglementation sur le câblage électrique en vigueur.
- L'appareil doit être positionné de sorte que la prise soit facilement accessible.
- Les réparations sur l'appareil ne doivent être effectuées que par un personnel qualifié. Les réparations effectuées par des personnes inexpérimentées peuvent provoquer des blessures ou de graves dysfonctionnements. Contacter votre centre de service local.

Empilement du lave-linge sur socle

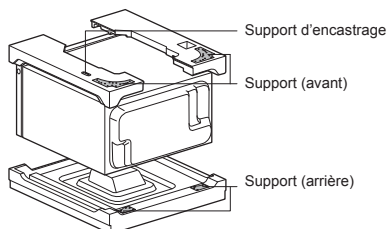

Supports (avant)

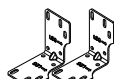

Supports (arrière)



Support d'encastrage

- 1** Incliner et maintenir la machine à laver à chargement frontal.

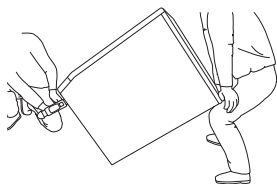

- 2** Assembler le support (avant) et le support d'empilage en bas d'empilage en bas de la machine à laver à chargement frontal.

- Assembler d'abord chaque support en utilisant 7 vis de type A, puis le support d'empilage en utilisant 2 vis de type A.

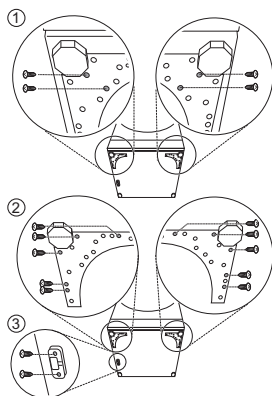

- 3** Tirer le bloc de mousse et le conserver pour une utilisation ultérieure.

- Si, à l'avenir, le lave-linge doit être déplacé, le bloc de mousse aidera à empêcher des dommages au lave-linge pendant le transport.

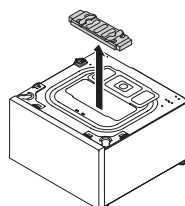

REMARQUE

- Pour éviter tout dommage, ne pas retirer le bloc de mousse jusqu'à ce que le socle de la machine à laver soit à son emplacement final.

- 4** Tourner le cache supérieur d'environ 180 degrés.

- Couvrir le trou supérieur avec le couvercle supérieur et installer 4 vis de type B pour le fixer en place.

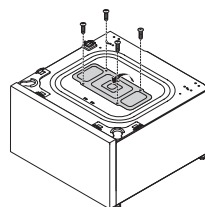

- 5** Attacher les supports arrière à la partie supérieure arrière du socle de la machine à laver en insérant 4 vis de type A dans chaque support.

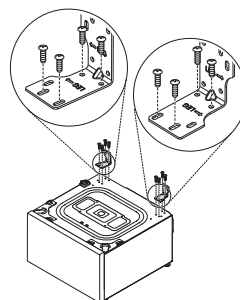

- 6** Placer la machine à laver à chargement frontal au-dessus du socle de la machine à laver.
- Assurez-vous que les 4 pieds sont totalement bloqués et que les trous du socle de la machine à laver sont alignés avec les trous de la machine à laver à chargement frontal.

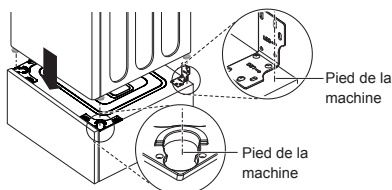

- 7** Fixer solidement les deux appareils aux coins en utilisant 14 vis de type A.
- Installez les vis de chaque côté de la machine dans un premier temps. Répéter le geste à l'avant et à l'arrière ensuite.

REMARQUE

- Il peut être difficile de les assembler quand celles-ci ne sont pas assemblées dans l'ordre.
- Utiliser deux vis de type C pour assembler le support d'empilage.

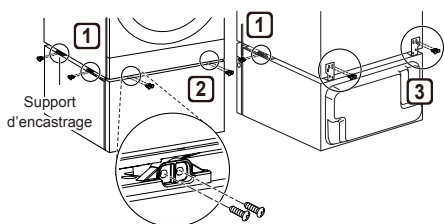

- 8** Tourner légèrement les pieds du lave-linge à chargement frontal jusqu'à ce qu'ils soient emboîtés sur le lave-linge sur socle.

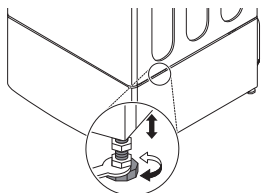

REMARQUE

- Le socle de la machine à laver ne fonctionnera pas comme unité autonome.

Raccordement d'un tuyau d'alimentation

- La pression d'alimentation en eau doit être comprise entre 0,1 MPa et 0,8 MPa (1,0–8,0 kgf/cm²).
- Ne pas serrer le tuyau d'alimentation d'eau excessivement.
- Si la pression d'alimentation en eau est supérieure à 0,8 MPa, un dispositif de détente doit être installé.
- Vérifier régulièrement l'état du tuyau et le remplacer si nécessaire.
- Contactez le centre de service s'il n'y a pas joint en caoutchouc.

Vérification du joint en caoutchouc sur le tuyau d'alimentation

Deux joints en caoutchouc sont fournis avec les tuyaux d'alimentation en eau. Ils sont utilisés pour empêcher les fuites d'eau. S'assurer que le raccordement aux robinets soit suffisamment serré.

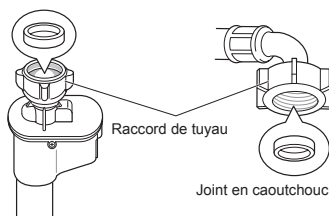
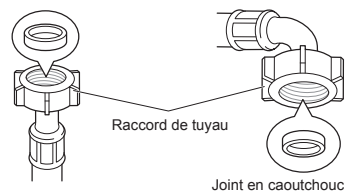

Raccordement d'un tuyau au robinet d'eau

Raccordement d'un tuyau de type vissé à un robinet avec filetage

Visser le raccord du tuyau au robinet d'alimentation en eau.

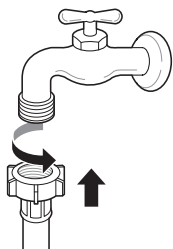

Raccordement d'un tuyau à deux lave-linge

- 1 Connecter le raccord du tuyau d'alimentation en eau au tuyau d'alimentation en eau du lave-linge à chargement frontal. Ouvrir le paquet d'accessoires pour l'installation du lave-linge sur socle.

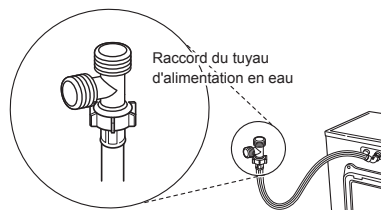

- 2 Connecter le tuyau d'alimentation en eau du lave-linge sur socle au raccord du tuyau d'alimentation en eau du lave-linge sur socle à installer.

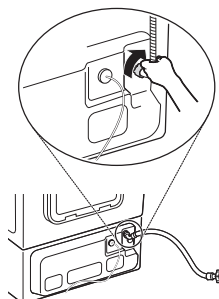

- 3** Connecter le tuyau d'alimentation en eau supplémentaire du lave-linge à chargement frontal au raccord du tuyau d'alimentation en eau et au robinet d'eau.

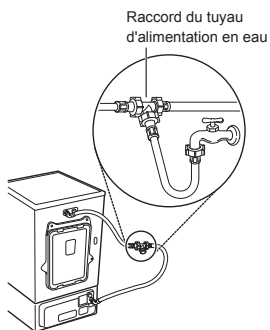

REMARQUE

- Assurez-vous que le tuyau d'alimentation en eau ne soit pas plié ou pincé.

Installation du tuyau de vidange

- Le tuyau de vidange ne doit pas être placé à plus de 100 cm au-dessus du sol. Il se peut que l'eau de l'appareil ne se vide pas ou se vide lentement.

- 1** Insérez le collier de serrage sur le coude du tuyau de vidange.

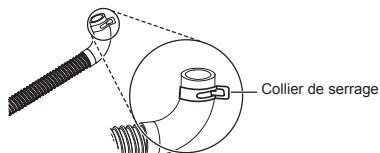

- 2** Avec le tuyau menant du coude, insérer le coude à la sortie de vidange à l'arrière du lave-linge sur socle.

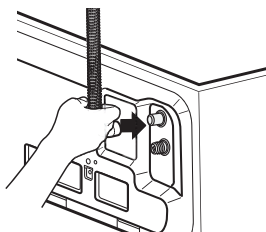

- 3** Ajustez le collier de serrage avec une pince pour maintenir le tuyau fermement en place et empêcher toute fuite.

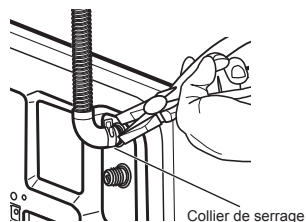

Utilisation du raccord de tuyau de vidange

- 1 Connecter le tuyau de vidange du lave-linge à chargement frontal et le lave-linge sur socle au connecteur de vidange.
- 2 Insérez les bandes de serrage incluses aux fonds des deux tuyaux d'évacuation.
- 3 Poussez les tuyaux de vidange dans le connecteur de vidange.

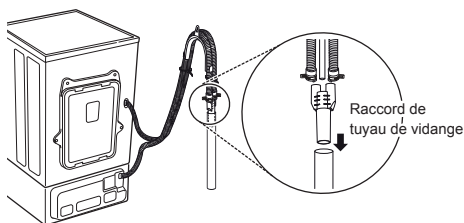

⚠ ATTENTION

- Réglez les bandes de serrage pour éviter que les tuyaux ne se détachent ou pour empêcher des fuites. Le non-respect de ces instructions peut provoquer une inondation. L'utilisation du connecteur de vidange permet d'éviter le siphonnage, les odeurs, ou une mauvaise évacuation.
- Assurez-vous que le tuyau de vidange ne soit pas plié ou pincé. Ceci est une cause potentielle de problèmes de drainage ou de bruit.

REMARQUE

- En fonction de l'environnement dans lequel vous installez votre machine, un achat supplémentaire d'un cordon de raccordement du tuyau de vidange peut être nécessaire.

Mise à niveau de l'appareil

Si le sol est inégal, tourner les pieds réglables selon les besoins (ne pas insérer de morceaux de bois, etc. sous les pieds). S'assurer que les quatre pieds soient stables et reposent sur le sol puis vérifier que l'appareil soit parfaitement de niveau (utiliser un niveau à bulle).

- Une fois l'appareil de niveau, serrer les écrous vers la base de l'appareil. Tous les écrous doivent être serrés.

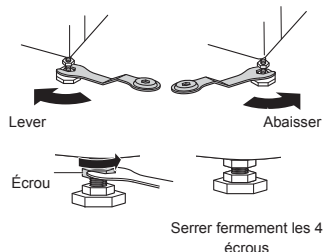

Vérifier en diagonale

- Si l'on appuie sur les bords de la plaque supérieure en diagonale, l'appareil ne doit pas monter et descendre du tout (vérifier les deux sens). Si l'appareil bascule lorsqu'on pousse la plaque supérieure de la machine en diagonale, ajuster de nouveau les pieds.

⚠ AVERTISSEMENT

- Lors de l'empilement du lave-linge à chargement frontal sur le lave-linge sur socle, utiliser les pieds de mise à niveau sur le lave-linge sur socle pour niveler les deux. Les pieds de nivellement du lave-linge à chargement frontal doivent être réduits et les écrous tournés dans le sens antihoraire pour les bloquer.

REMARQUE

- Un plancher en bois ou de type suspendu peut contribuer à des vibrations excessives et à un déséquilibre.
- Si le lave-linge est installé sur une plate-forme surélevée, il doit être solidement fixé de manière à éliminer le risque de chute.

Utilisation de patins antidérapants (en option)

Si vous installez l'appareil sur une surface glissante, il peut se déplacer en raison des vibrations excessives. Une mauvaise mise à niveau peut provoquer un dysfonctionnement avec du bruit et des vibrations. Si cela se produit, installer des patins antidérapants sous les pieds de mise à niveau et régler le niveau.

- 1 Nettoyer le sol pour coller les patins antidérapants.
 - Utiliser un chiffon sec pour enlever et nettoyer tous corps étrangers et l'humidité. S'il reste de l'humidité, les patins antidérapants peuvent glisser.

- 2 Régler le niveau après avoir placé l'appareil dans la zone d'installation.

- 3 Poser le côté adhésif du patin antidérapant sur le sol.
 - L'installation des patins antidérapants sous les pieds avant est plus efficace. S'il est difficile de poser les patins sous les pieds avant, les mettre sous les pieds arrière.

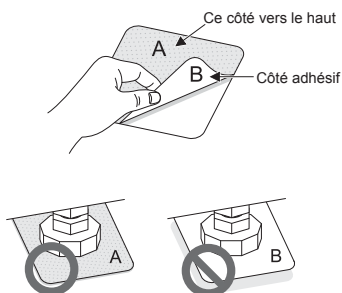

- 4 S'assurer que l'appareil soit de niveau.
 - Pousser ou faire basculer doucement les bords supérieurs de l'appareil pour s'assurer qu'il ne bascule pas. Si l'appareil bouge, le mettre à nouveau de niveau.

REMARQUE

- Vous pouvez obtenir des patins antidérapants auprès du centre de service LG.

Utilisation de l'appareil

1 Trier le linge et charger les articles.

- Trier le linge par type de textile, niveau de salissure, couleur et capacité de charge au besoin. Ouvrir la porte et charger les articles dans le lave-linge.

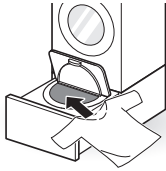

2 Ajouter des produits de nettoyage.

- Ajouter la quantité appropriée de lessive avec le récipient de mesure de la lessive dans le tambour de lavage de manière uniforme.

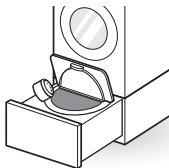

3 Fermer la porte et le tiroir.

4 Mettre le lave-linge sous tension.

- Appuyer sur le bouton **Marche/Arrêt** pour mettre le lave-linge sous tension.

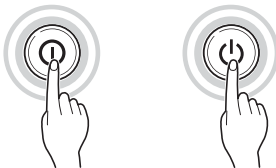

5 Choisir le cycle de lavage souhaité.

- Appuyer sur le bouton du cycle à plusieurs reprises jusqu'à ce que le programme désiré soit sélectionné.



6 Démarrer le cycle.

- Appuyer sur le bouton **Départ/Pause** pour lancer le cycle. Le lave-linge s'agite brièvement sans eau pour mesurer le poids de la charge. Si le bouton **Départ/Pause** n'est pas appuyé dans les 15 minutes, le lave-linge s'arrête et tous les réglages sont perdus.



7 Ajouter un assouplissant.

- Lorsque la machine sonne pendant environ 20 secondes, ajouter l'assouplissant et appuyer sur **Départ/Pause** pour relancer le cycle.

8 Fin de cycle.

- Lorsque le cycle est terminé, une mélodie retentit. Retirer immédiatement vos vêtements du lave-linge pour empêcher le froissement et les odeurs.
- Une fois le lavage terminé, essuyer la porte du lave-linge, le joint et l'intérieur du tambour de lavage avec une serviette sèche pour un lavage propre.

Trier le linge

1 Rechercher les étiquettes de soins sur vos vêtements.

- Cela vous indique le contenu des tissus de vos vêtements et comment les laver.
- Symboles sur les étiquettes de soins.



Température de lavage



Lavage normal en machine



Pressage permanent



Délicat



Lavage à la main



Ne pas laver

2 Trier le linge.

- Pour obtenir les meilleurs résultats, trier les vêtements par charges qui peuvent être lavées dans le même cycle de lavage.
- Différents tissus doivent être lavés à différentes températures et vitesses d'essorage.
- Laver deux serviettes ou tricotés ou plus ensemble. S'ils sont lavés séparément, une lessive qui absorbe beaucoup d'eau peut ne pas être bien lavée ou un essorage-séchage anormal peut se produire en raison d'un manque.
- Toujours trier les couleurs foncées des couleurs pâles et du blanc. Laver séparément car un transfert de couleurs et de peluches peut se produire, entraînant une décoloration des vêtements blancs et pâles. Dans la mesure du possible, ne pas laver d'articles très sales avec des articles légèrement sales.

- Salissure (Lourde, Normale, Légère) :
Séparer les vêtements selon le degré de salissure.
- Couleur (Blanc, Clair, Foncé) :
Séparer les tissus blancs des tissus colorés.
- Peluches (Générateurs, collecteurs de peluches) :
Laver les générateurs de peluches et les collecteurs de peluches séparément.

3 Soins avant chargement.

- Ne pas laver le « fil mémoire » sur les sous-vêtements femmes (comme un soutien-gorge), car cela peut endommager d'autres vêtements ou le lave-linge et créer du bruit.
- Vérifier toutes les poches pour s'assurer qu'elles soient vides. Les articles tels que des clous, pinces à cheveux, allumettes, stylos, pièces de monnaie et clés peuvent endommager votre lave-linge et vos vêtements.



- Fermer les fermetures à glissière, les crochets et les attaches de sorte que ces éléments n'accrochent pas les autres vêtements.
- Prétraité la saleté et les taches en appliquant une petite quantité de lessive dissoute dans de l'eau sur les taches pour aider à enlever la saleté.
- Si un vêtement comporte une longue dentelle attachée, ranger la dentelle de sorte qu'elle ne puisse pas être emmêlée ou le mettre dans un filet de lavage.
- Enlever le contenu des coussins, oreillers ou nattes d'assise et ne laver que la housse. Le contenu peut dépasser, endommageant le reste du linge. Des pièces en plastique peuvent générer des vibrations anormales.

⚠ ATTENTION

- Diviser la lessive en grand volume pour le lavage de sorte que le linge puisse être complètement immergé sous l'eau. Si le linge se déploie pendant le lavage, cela peut causer des dommages au linge et à des pièces pendant le lavage ou l'essorage.

Fermer la porte et le tiroir

- 1 Pousser la porte du lave-linge jusqu'à ce qu'elle clique.

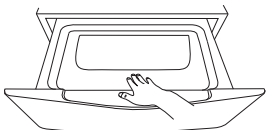





- 2 Pousser le tiroir complètement fermé.

⚠ ATTENTION

- Ne pas laisser vos mains se coincer entre la porte et le lave-linge, car cela peut causer des blessures.
- Forcer le tiroir ou la porte pour l'ouvrir peut causer des dommages partiels et des problèmes de sécurité.
- Fermer le tiroir avant d'avoir fermé complètement la porte peut rayer la vitre de la porte.
- S'assurer que le tiroir soit complètement sorti pour empêcher la porte de toucher le lave-linge à chargement frontal.

REMARQUE

- La serrure de la porte peut casser s'il y a trop de linge dans la machine ou si la porte n'est pas complètement fermée.
- Si l'appareil est en marche ou que l'indicateur de Verrouillage du Tiroir  s'affiche, la porte ne peut pas s'ouvrir. Pour ouvrir la porte, appuyer sur le bouton **Départ/Pause** pour arrêter l'appareil et lorsque l'indicateur de Verrouillage du Tiroir  disparaît, ouvrir la porte. Ne pas forcer le tiroir et la porte ouverte.
- Si ,  ou un avertissement apparaît sur l'écran, fermez le tiroir et la porte complètement. Après cela, pressez le bouton **Départ/Pause**.
- Si le tiroir ne peut pas être ouvert complètement, tirer le tiroir vers l'avant avec un peu de force en utilisant les deux mains.
- Si une coupure de courant se produit pendant le fonctionnement de l'appareil, la porte ne peut être ouverte. Fournir de nouveau de l'alimentation ou contacter le centre de service LG.
- Si la porte ne peut pas s'ouvrir en raison d'une température élevée, effectuer un rinçage à l'eau froide en utilisant le programme Rinçage+Essorage ou attendre un certain temps avant d'ouvrir la porte.

Ajouter des produits de nettoyage

Dosage de la lessive

- La lessive doit être utilisée conformément aux instructions du fabricant de la lessive et choisie selon le type, la couleur, la salissure du tissu et la température de lavage.
- Si vous utilisez trop de lessive, un excès de mousse peut se produire et cela se traduit par un mauvais lavage ou entraîne une charge lourde pour le moteur.
- Si vous souhaitez utiliser une lessive liquide, suivre les directives fournies par le fabricant de la lessive.
- Si un excès de mousse est généré, réduire la quantité de lessive.
- L'utilisation de lessive peut devoir être ajustée selon la température de l'eau, la dureté de l'eau, la charge et le niveau de salissure de la charge. Pour de meilleurs résultats, éviter les excès de mousse.
- Se reporter à l'étiquette des vêtements avant de choisir le détergent et la température de l'eau :
- Lorsque vous utilisez le lave-linge, utiliser une lessive désignée pour chaque type de vêtements seulement :
 - Lessives génériques en poudre pour tous types de tissus
 - Lessives en poudre pour tissus délicats
 - Lessives liquides pour tous types de tissus ou lessives désignées seulement pour la laine
- Pour de meilleures performances de lavage et de blanchiment, utiliser une lessive avec une eau de Javel générique en poudre.

Ajouter de la lessive

Mesurer la lessive avec le distributeur lessive et la verser dans la cuve.

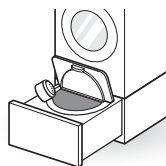

- Utiliser le gobelet doseur de lessive fourni pour ajouter une seule tasse de lessive.
- Réduire la quantité de lessive pour du linge peu sale. Si vous utilisez trop de lessive, un excès de mousse subsiste après le rinçage.

Ajout d'assouplissant

Ajouter un assouplissant

CAS 1. Lorsque la machine sonne :

- 1 Appuyer sur **Départ/Pause** pour interrompre le cycle.
 - Elle peut être mise en pause en appuyant sur le bouton **Démarrer/Pause** du socle de la machine à laver ou en utilisant la télécommande.
- 2 Ouvrez le tiroir en le faisant glisser, ouvrez la porte et ajoutez l'adoucissant.
- 3 Fermer la porte, fermer le tiroir et appuyer sur **Départ/Pause** pour relancer le cycle.

REMARQUE

- Pour désactiver ou activer l'alerte assouplissant, appuyer et maintenir le bouton **Rinçage+** pendant trois secondes.
- L'assouplissant peut être ajouté dans les 30 secondes après que le signal ait retentit.

CAS 2. Si vous manquez le point d'ajout d'assouplissant :

- 1 Appuyer sur le bouton **Marche/Arrêt** pour interrompre le cycle.
- 2 Ouvrez le tiroir en le faisant glisser, ouvrez la porte et ajoutez l'adoucissant.
- 3 Fermez la porte, fermez le tiroir et sélectionnez le programme **Rinçage+Essorage**.
- 4 Pressez le bouton **Départ/Pause** pour recommencer le cycle.

REMARQUE

- Ne pas verser l'assouplissant directement sur les vêtements.
- L'assouplissant peut également être dilué avec de l'eau et ajouté directement dans le tambour. Ne pas verser l'assouplissant non dilué directement sur les vêtements, car cela peut tacher les tissus.

Ajouter un adoucisseur d'eau

- Un adoucisseur d'eau, comme un anticalcaire (par exemple Calgon) peut être utilisé pour réduire l'utilisation de lessive dans les zones où l'eau est extrêmement dure. Distribuer en fonction de la quantité indiquée sur l'emballage. Ajouter d'abord la lessive puis l'adoucisseur d'eau.
- Utiliser la quantité de lessive requise pour l'eau douce.

ATTENTION

- Ne pas mettre directement de l'eau de Javel sur le linge. Cela peut provoquer une décoloration partielle et de graves dommages au linge.
- Ne pas utiliser d'eau de Javel ou de nettoyeur acide pour laver le linge, car cela peut causer des dommages aux vêtements tels qu'une décoloration du linge.

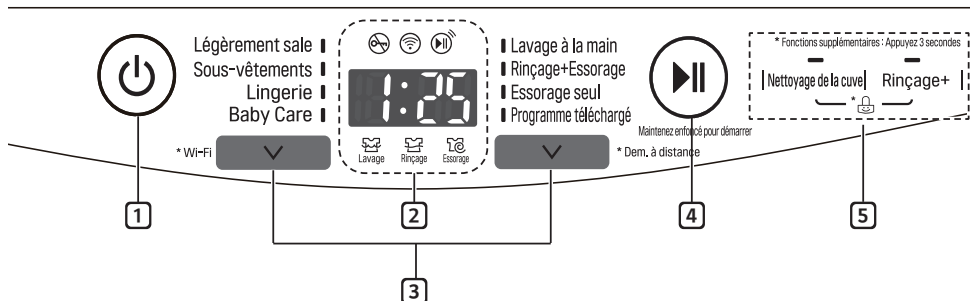

Panneau de commande



1 Bouton Marche/Arrêt

- Appuyer sur le bouton **Marche/Arrêt** pour mettre le lave-linge sous tension.

2 Affichage

- L'écran affiche le statut du cycle et le temps restant estimé.
-  : Indicateur de verrouillage du tiroir
-  : Indicateur de connexion Wi-Fi
-  : Indicateur de démarrage à distance

3 Bouton Programme

- Les programmes sont disponibles selon le type de linge.
- Pour utiliser la fonction Programme Téléchargé, se référer à la section SMART FUNCTIONS.

4 Bouton Départ/Pause

- Ce bouton **Départ/Pause** est utilisé pour démarrer le cycle de lavage ou mettre en pause le cycle de lavage.
- Si un arrêt temporaire du cycle de lavage est nécessaire, appuyer sur le bouton **Départ/Pause**.

REMARQUE

- Si vous n'appuyez pas sur le bouton **Départ/Pause** sous les 15 minutes de la sélection d'un programme, le lave-linge se met automatiquement hors tension et tous les paramètres du cycle sont perdus.

5 Options

- Utiliser ces boutons pour sélectionner les options souhaitées pour le programme sélectionné.
- Les voyants de réglage au-dessus des boutons s'allument pour afficher la sélection en cours.

Tableau des programmes

Programme de lavage

Programme	Description	Remarque	Charge maximale
Légèrement sale	Utiliser ce programme pour laver des articles normaux légèrement sales, à l'exception de tissus délicats comme la laine ou la soie.	<ul style="list-style-type: none"> Pour changer le réglage pendant le lavage, changez le réglage après avoir appuyé sur le bouton Départ/Pause. 	2,0 kg
Sous-vêtements	Utiliser ce programme pour laver les articles délicats tels que la lingerie ou les vêtements transparents et la dentelle, qui pourraient facilement être endommagés dans un programme normal.	<ul style="list-style-type: none"> Ce programme n'est pas pour des articles en soie. 	1,5 kg
Lingerie	Utiliser ce programme pour laver des textiles, de la lingerie ou des vêtements élégants susceptibles de rétrécir ou de se déformer.	<ul style="list-style-type: none"> Pour réduire les dommages aux textiles et améliorer la performance du lavage, utiliser une lessive neutre spéciale pour la laine. Pour éviter d'endommager les vêtements, le tambour tourne doucement vers la gauche et la droite pour le lavage. 	1,0 kg
Baby Care	Utiliser ce programme pour laver les vêtements pour bébé de manière hygiénique.	<ul style="list-style-type: none"> Sélectionner un type approprié de lessive neutre. Il est plus efficace de prélever brièvement du linge souillé avec de la nourriture, de la sueur, de l'urine et des fèces avant le lavage. Ce programme n'est pas recommandé pour la laine, la soie ou d'autres tissus délicats. 	1,5 kg

Programme	Description	Remarque	Charge maximale
Lavage à la main	Utilisez ce programme pour laver la laine thermorétractable ou des articles nécessitant des soins délicats. Lavez seulement les articles en laine dont l'étiquette indique que le lavage en machine est autorisé.	<ul style="list-style-type: none"> Le poids de lavage doit être inférieur à 1 kg pour éviter d'endommager le tissu. Utilisez uniquement un détergent naturel ou un détergent approuvé laine et^{1/2} utilisez la quantité normale de détergent. Le programme Lavage à la main effectue un lavage doux et une vitesse d'essorage faible pour le soin ultime du tissu. 	1,0 kg
Rinçage + Essorage	Sélectionner ce programme pour rincer et essorer une charge séparément d'un cycle normal.	<ul style="list-style-type: none"> Ajouter seulement de l'assouplissant. 	1,5 kg

REMARQUE

- Le tableau ci dessous vous donne les principales informations des cycles pour un lavage charge pleine.

Programme	Durée en minutes	Eau en litres	Energie en Kwh
Légèrement sale	49	45	0,06
Baby Care	117	80	0,52

Programme en option

Essorage seul

Utilisez cette option pour l'essorage.

Nettoyage de la cuve

Utiliser cette option pour conserver le tambour propre. Pour plus d'informations sur l'utilisation du Nettoyage de la cuve, consulter la section Nettoyage de la lave-linge.

Rinçage+

Utiliser cette option pour augmenter le nombre de programmes de rinçage.

- 1 Appuyer sur le bouton **Marche/Arrêt**.
- 2 Sélectionner un programme de lavage.
- 3 Appuyer le bouton **Rinçage+** pour sélectionner le temps désiré.
 - Lorsque vous appuyez sur le bouton **Rinçage+**, le nombre de cycles de rinçage (1 - 5) à ajouter sera affiché.
- 4 Appuyer sur le bouton **Départ/Pause**.

Verrouillage enfant

Utiliser cette option pour désactiver les commandes. Cette fonction peut empêcher les enfants de changer de cycle ou d'utiliser l'appareil.

Verrouillage du panneau de commande

- 1 Pressez et maintenez les boutons **Rinçage+** et **Nettoyage de la cuve** en même temps pendant trois secondes.
- 2  apparaîtra à l'écran. Lorsque le Verrouillage Enfant est activé, toutes les touches sont verrouillées, sauf la touche **Marche/Arrêt**.

REMARQUE

- La mise hors tension ou l'exploitation de tous les cycles ne réinitialise pas la fonction de verrouillage enfant. Vous devez désactiver le verrouillage enfant avant de pouvoir accéder à d'autres fonctions.

Déverrouillage du panneau de commande

Pressez et maintenez les boutons **Rinçage+** et **Nettoyage de la cuve** en même temps pendant trois secondes.

- Pour changer le cycle ou une option, appuyer sur le bouton **Départ/Pause** pour arrêter le fonctionnement, puis choisir le cycle ou l'option que vous souhaitez modifier.

Utilisation de l'Application Smart ThinQ

Installation de Smart ThinQ

Chercher l'application LG Smart ThinQ dans Google Play Store & Apple App Store sur un smartphone. Suivez les instructions pour télécharger et installer l'application.

Fonction Wi-Fi

- Pour les appareils avec le logo  ou 

Cycle de lavage (Dem. à distance, Programme téléchargé)

Définir ou télécharger tout programme préféré et l'exploiter par télécommande.

Nettoyage de la cuve

Cette fonction indique le nombre de cycles restants avant de lancer le cycle de Nettoyage de la cuve.

Contrôle de l'Énergie

Vérifier la consommation d'énergie des programmes récemment utilisés et la moyenne mensuelle.

Smart Diagnosis™

Cette fonction fournit des informations utiles pour le diagnostic et la résolution de problèmes avec l'appareil sur la base du modèle d'utilisation.

Réglages

Diverses fonctions sont disponibles.

Alertes de notification

Activer les Alertes de notification pour recevoir les notifications de statut de l'appareil. Les notifications sont déclenchées même si l'application LG Smart ThinQ est arrêtée.

REMARQUE

- Pour tester la connexion Wi-Fi, reportez-vous à l'icône **Wi-Fi**  sur le tableau de commande : est-elle allumée ?
- LG Smart ThinQ ne saurait être tenu responsable en cas de problèmes de connexion au réseau, ou de problèmes/dysfonctionnements/erreurs provoqués par la connexion réseau.
- L'appareil supporte uniquement les réseaux Wi-Fi 2,4 GHz.
- Si le protocole de sécurité du routeur est configuré sur **WEP**, il est possible que vous ne puissiez pas configurer le réseau. Veuillez le modifier par d'autres protocoles de sécurité (**WPA2** est recommandé) et enregistrer le produit à nouveau.
- SSID du routeur, veuillez utiliser uniquement des caractères alphanumériques. Les autres caractères ne peuvent pas être pris en charge.
- Si l'appareil a du mal à se connecter au Wi-Fi, il se peut qu'il soit trop éloigné du routeur. Achetez un répéteur Wi-Fi pour améliorer la force du signal.
- La connexion Wi-Fi peut avoir du mal à s'établir, ou peut être coupée à cause d'un environnement gênant.
- La connexion réseau peut avoir du mal à fonctionner, en fonction du fournisseur d'accès choisi.
- L'environnement sans fil peut entraîner un ralentissement du réseau.
- L'application peut changer, dans le but d'améliorer le produit, sans que les utilisateurs n'en soient informés.
- Les caractéristiques peuvent varier selon le modèle.

Programme du lave-linge

Démarrage à distance

Utiliser un smartphone pour contrôler votre appareil à distance. Vous pouvez également surveiller le fonctionnement de votre programme de sorte que vous sachiez combien de temps il reste pour ce programme.

Pour utiliser le Démarrage à distance :

- 1 Appuyer sur le bouton **Marche/Arrêt**.
- 2 Mettez le linge dans le tambour.
- 3 Appuyez et maintenez le bouton **Remote Start** pendant 3 secondes pour activer la fonction de Démarrage à distance.
- 4 Lancez un programme depuis l'application LG Smart ThinQ sur votre smartphone.

REMARQUE

- Lorsque le mode Démarrage à distance est activé, vous pouvez lancer un cycle à partir de l'application Smartphone ThinQ LG Smart. Si le cycle n'est pas démarré, la machine attendra pour démarrer le cycle jusqu'à ce qu'il soit éteint à distance depuis l'application ou que le mode Démarrage à distance soit désactivé.
- Lorsque Démarrage à distance est activé, la porte est automatiquement verrouillée.

Pour désactiver le Démarrage à distance :

Lorsque le Démarrage à distance est activé, appuyez et maintenez le bouton **Remote Start** enfoncé pendant 3 secondes.

Programme téléchargé

Téléchargez des cycles nouveaux et spéciaux qui ne sont pas inclus dans les cycles de base de l'appareil.

Les appareils enregistrés avec succès peuvent télécharger une variété de cycles de spécialité spécifiques à l'appareil.

Un seul cycle peut être enregistré dans l'appareil à la fois.

Une fois le téléchargement d'un cycle dans l'appareil est terminé, le produit garde le cycle téléchargé jusqu'au téléchargement d'un nouveau.

Caractéristiques du module LAN sans fil

Modèle	LCW-004
Bande de fréquence :	2412 à 2472 MHz
Puissance de sortie (Max)	IEEE 802.11b:17.82 dBm IEEE 802.11g:17.72 dBm IEEE 802.11n:16.61 dBm

Consommation en veille (W)	0.5 W
Consommation d'énergie en mode veille avec maintien de la connexion au réseau	3.0 W
Le laps de temps à l'issue duquel la fonction de gestion de la consommation, ou une fonction similaire, fait passer automatiquement l'appareil en mode de veille et/ou d'arrêt et/ou dans l'état assurant la veille avec maintien de la connexion au réseau	20 min.

Déclaration de conformité

CE 0197

Par la présente, LG Electronics European Shared Service Center B.V. déclare que ce lave-linge est conforme aux exigences essentielles et autres dispositions pertinentes de la directive 1999/5/CE. La Déclaration de Conformité peut être demandée à l'adresse postale suivante :

LG Electronics European Shared Service Centre
B.V.

Krijgsman 1
1186 DM Amstelveen
Pays-Bas

ou peut être demandée via notre site Web dédié
DoC :

<http://www.lg.com/global/support/cedoc/cedoc#>

Cet appareil est un système de 2,4 GHz à large bande de transmission, destiné à être utilisé dans tous les États membres de l'UE et les pays de l'AELE.

Note d'information Open Source Software

Pour obtenir le code source sous licence GPL, LGPL, MPL, et d'autres licences open source, qui sont contenues sur cette machine, veuillez visiter <http://source.lge.com> ouvert.

En plus du code source, tous les termes de la licence visée, exclusions de garantie et les mentions de copyright sont disponibles pour être téléchargées.

LG Electronics propose de vous fournir le code open source sur CD-ROM en échange des coûts couvrant cet envoi, notamment le coût du support, des frais de port et de prise en charge, une fois la demande reçue par LG Electronics à l'adresse suivante : opensource@lge.com. La validité de cette offre est de trois (3) ans à partir de la date d'achat du produit.

Smart Diagnosis™ à l'aide d'un smartphone

- Pour les appareils avec le logo  ou 

Utiliser cette fonction si vous avez besoin d'un diagnostic précis par un centre d'information client LG Electronics en cas de dysfonctionnement ou de panne de l'appareil.

Smart Diagnosis™ ne peut pas être activé tant que l'appareil n'est pas connecté à l'alimentation électrique. Si l'appareil ne peut pas être mis sous tension, le dépannage doit être effectué sans l'aide de Smart Diagnosis™.

Utilisation de Smart Diagnosis™

Smart Diagnosis™ Par l'intermédiaire du Centre d'Information Client

Utiliser cette fonction si vous avez besoin d'un diagnostic précis par un centre d'information client LG Electronics en cas de dysfonctionnement ou de panne de l'appareil. Utiliser cette fonction uniquement pour communiquer avec le représentant de service, pas pendant l'utilisation normale.

- 1 Appuyez sur le bouton **Marche/Arrêt** pour mettre l'appareil en marche. N'appuyez pas sur d'autres boutons ni tournez le sélecteur de programme.
- 2 Lorsque vous êtes invité à le faire par le centre d'appels, placez le microphone de votre téléphone près de l'icône Smart Diagnosis™

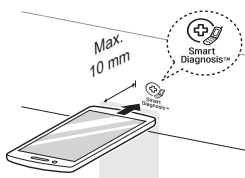

- 3 Appuyer et maintenir le bouton **Nettoyage de la cuve** pendant 3 secondes tout en maintenant le microphone du téléphone sur l'icône ou le bouton **Marche/Arrêt**.
- 4 Maintenir le téléphone en place jusqu'à ce que la transmission du signal soit terminée. Le temps restant pour le transfert des données s'affiche.
 - Pour de meilleurs résultats, ne pas déplacer le téléphone lorsque les tonalités sont transmises.
 - Si l'agent du centre d'appel n'est pas en mesure d'obtenir un enregistrement précis des données, vous pouvez être invité à réessayer.

- 5 Une fois le compte à rebours terminé et les tonalités arrêtées, reprendre la conversation avec l'agent de centre d'appel, qui sera alors en mesure de vous aider grâce aux informations transmises pour analyse.

REMARQUE

- La fonction Smart Diagnosis™ dépend de la qualité de l'appel local.
- Les performances de communication seront améliorées et vous pourrez recevoir un meilleur service si vous utilisez le téléphone fixe.
- Si le transfert des données du Smart Diagnosis™ est médiocre en raison de la mauvaise qualité de l'appel, vous ne pourrez pas recevoir le meilleur service du Smart Diagnosis™.

AVERTISSEMENT

- Débrancher le lave-linge avant de le nettoyer afin d'éviter tout risque de choc électrique. Le non-respect de cet avertissement peut entraîner des blessures graves, un incendie, un choc électrique ou la mort.
- Ne jamais utiliser de produits chimiques, nettoyeurs abrasifs ou solvants pour nettoyer le lave-linge. Ceux-ci peuvent endommager la finition.

Nettoyage de la lave-linge

Entretien après lavage

- Une fois le cycle terminé, essuyer la porte et l'intérieur du joint de porte pour éliminer toute humidité.
- Laisser la porte ouverte pour sécher l'intérieur du tambour.
- Essuyer le corps du lave-linge avec un chiffon sec pour enlever toute l'humidité.

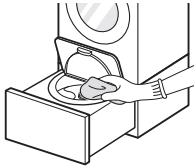

Nettoyage de l'extérieur

Un bon entretien de votre lave-linge peut prolonger sa durée de vie.

Porte :

- Laver l'extérieur et l'intérieur avec un chiffon humide, puis sécher avec un chiffon doux.

Extérieur :

- Essuyer immédiatement tout déversement.
- Essuyer avec un chiffon humide.
- Ne pas appuyer sur la surface ou l'écran avec des objets pointus.

Nettoyage de l'intérieur

- Utiliser une serviette ou un chiffon doux pour essuyer le contour de l'ouverture de la porte du lave-linge et le verre de la porte.
- Toujours retirer les éléments du lave-linge une fois le cycle terminé. Laisser des articles humides dans le lave-linge peut causer des plis, un transfert de couleur et des odeurs.
- Exécuter le programme Nettoyage de la cuve une fois par mois (ou plus souvent si nécessaire) afin d'éliminer l'accumulation de lessive et d'autres résidus.

Nettoyage de le tambour

Utiliser l'option Nettoyage de la Cuve pour garder le tambour propre.

- 1 Appuyer sur le bouton **Marche/Arrêt**.
- 2 Diluer 200 ml de liquide de blanchiment au chlore dans 1 l d'eau et verser le mélange dans le tambour.
- 3 Pressez le bouton **Nettoyage de la cuve** pour sélectionner le temps désiré.
- 4 Appuyer sur le bouton **Départ/Pause**.

ATTENTION

- S'il y a un enfant, veiller à ne pas laisser la porte ouverte trop longtemps.

Nettoyage du filtre d'entrée d'eau

- Fermer le robinet d'arrêt si le lave-linge doit être laissé pendant un certain temps (par exemple vacances), surtout s'il n'y a pas d'évacuation au sol (rigole) à proximité immédiate.
 - L'icône **IE** peut clignoter à l'écran lorsque la pression d'eau est faible ou qu'un filtre d'entrée est bouché par la saleté. Nettoyer le filtre d'entrée.
 - Le filtre d'entrée peut être bouché par du tartre, des sédiments dans l'alimentation en eau ou d'autres débris.
- 1 Fermer le robinet d'eau et dévisser le tuyau d'arrivée d'eau.

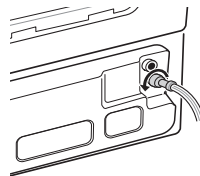

- 2 Nettoyer le filtre avec une brosse à poils durs.

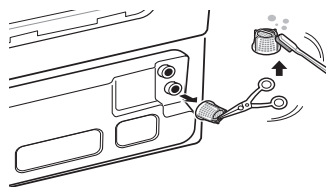

Attention au gel pendant l'hiver

- Une fois gelé, l'appareil ne fonctionne pas normalement. Veiller à installer l'appareil où il ne gèlera pas en hiver.
- Au cas où l'appareil doive être installé en extérieur sous un porche ou dans d'autres conditions extérieures, s'assurer de vérifier les points suivants.

Comment garder l'appareil à l'abri du gel

- Après avoir fermé le robinet, débrancher le tuyau d'alimentation froide du robinet et vider l'eau tout en gardant le tuyau vers le bas.

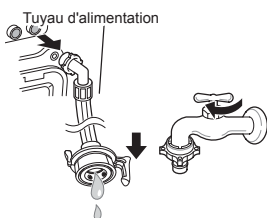

Comment gérer le gel

Étape 1. Si la porte est congelée



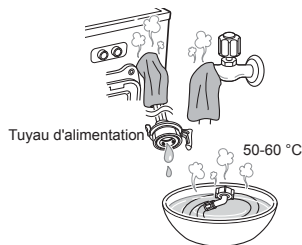

- Décongeler la porte à l'aide d'un chiffon d'eau chaude.

Étape 2. Si le tuyau d'alimentation en eau est congelé

- L'icône **IE** peut clignoter à l'écran si des problèmes d'alimentation en eau se produisent. Prendre les mesures suivantes.
 - Sortir le tuyau d'alimentation en eau et le raccorder à l'eau du robinet. Vérifier que l'eau sorte du robinet et du tuyau d'alimentation.
 - Fermer le robinet et dégeler le robinet ainsi que les deux zones de raccordement du tuyau d'alimentation de l'appareil avec un chiffon et de l'eau chaude.
 - Sortir le tuyau d'alimentation et le plonger dans l'eau chaude en dessous de 50 à 60°C.



Étape 3. Si la pompe à vidange est congelée

- L'icône ,  peut clignoter à l'écran si des problèmes de pompe à vidange se produisent. Prendre les mesures suivantes.
- 1** Verser 15 l d'eau chaude à moins de 50-60 °C dans le tambour jusqu'à ce que les vis papillon du lave-linge soient immergées et attendre pendant une heure.
 - 2** Appuyer sur le bouton **Marche/Arrêt** puis exécuter le programme Baby Care pendant une heure.
 - Lorsque l'icône  apparaît à l'écran, répéter les étapes 1 à 2.
 - 3** Mettre hors tension lorsque le programme Baby Care est terminé. Si le tiroir est ouvert, sélectionner le programme **Rinçage+Essorage** et appuyer sur le bouton **Départ/Pause** pour vérifier que le lave-linge fonctionne.
 - 4** Si l'icône  apparaît à l'écran, dégeler la partie intérieure du tuyau de vidange avec l'eau chaude.

L'appareil est équipé d'un système de surveillance automatique des pannes pour détecter et diagnostiquer les problèmes à un stade précoce. Si l'appareil ne fonctionne pas correctement ou ne fonctionne pas du tout, vérifier les points suivants avant d'appeler le service :

Diagnostic de problèmes





Symptômes	Cause	Solution
Le tiroir ne s'ouvre pas.	Panne de courant ou le cordon d'alimentation a été retiré pendant le lavage.	<ul style="list-style-type: none"> Après la remise sous tension, appuyer sur le bouton Marche/Arrêt sur le panneau de commande de la machine à laver à chargement frontal ou la télécommande.
L'essorage commence en pressant sur le bouton Départ/Pause.	Le bouton Départ/Pause est pressé pendant le fonctionnement.	<ul style="list-style-type: none"> Lorsque le bouton Départ/Pause est pressé durant le lavage, le tiroir est déverrouillé après l'essorage pour des raisons de sécurité.
Bruit de cliquetis	Des corps étrangers comme des clés, des pièces de monnaie ou des épingles de sûreté peuvent être présents dans le tambour.	<ul style="list-style-type: none"> Arrêter le lave-linge, contrôler l'absence d'objets étrangers dans le tambour. Si le bruit persiste une fois le lave-linge redémarré, appeler le service.
Claquement	De lourdes charges peuvent produire un claquement.	<ul style="list-style-type: none"> Si le son continue, la charge de lavage est probablement déséquilibré. Arrêter et répartir la charge de lavage.
	La charge de lavage peut être déséquilibrée.	<ul style="list-style-type: none"> Mettre le cycle en pause et répartir la charge une fois la porte déverrouillée.
Bruit de vibration	Les matériaux d'emballage ne sont pas enlevés.	<ul style="list-style-type: none"> Enlever les matériaux d'emballage.
	La charge de lavage peut être répartie de façon inégale dans le tambour.	<ul style="list-style-type: none"> Mettre le cycle en pause et répartir la charge une fois la porte déverrouillée.
	Tous les pieds de nivellement ne reposent pas de façon ferme et uniforme au sol.	<ul style="list-style-type: none"> Voir Mise à niveau de l'appareil dans la section d'installation.
	Le sol n'est pas assez rigide.	<ul style="list-style-type: none"> S'assurer que le sol soit solide et ne fléchisse pas.
L'eau fuit à chaque charge	Les tuyaux ne sont pas correctement installés.	<ul style="list-style-type: none"> Vérifier tous les raccords des tuyaux de remplissage et de vidange pour s'assurer qu'ils soient bien serrés.
Moussage excessif	Trop de lessive ou lessive inadaptée.	<ul style="list-style-type: none"> Réduire la quantité de lessive pour du linge peu sale. Si vous utilisez trop de lessive, un excès de mousse subsiste après le rinçage.

Symptômes	Cause	Solution
Taches	Les vêtements ne sont pas correctement triés.	<ul style="list-style-type: none"> • Toujours laver les couleurs sombres séparément des couleurs claires et du blanc pour empêcher la décoloration. • Ne jamais laver les articles très sales lavés avec des articles peu sales.
Fuite d'eau	Le raccordement au tuyau d'alimentation est lâche au robinet, au lave-linge ou au tuyau de vidange.	<ul style="list-style-type: none"> • Vérifier les fuites, les fissures et les fentes des raccords de tuyaux et du tuyau de vidange. • Serrer les raccords des tuyaux.
	Les tuyaux de vidange du domicile sont obstrués.	<ul style="list-style-type: none"> • Le lave-linge pompe l'eau très rapidement. Vérifier l'eau ressortant du tuyau de vidange pendant la vidange. Si vous voyez de l'eau sortir de l'évacuation, vérifier l'installation correcte du tuyau de vidange et vérifier les restrictions dans l'évacuation. Contacter un plombier pour réparer le tuyau de vidange.
	Le tuyau de vidange est sorti du raccord d'évacuation ou n'est pas inséré assez profondément.	<ul style="list-style-type: none"> • Attacher le tuyau de vidange sur le tuyau d'alimentation ou sur un tube pour l'empêcher de sortir pendant l'évacuation. Pour les tuyaux de vidange plus petits, insérer le tuyau de vidange dans le tuyau jusqu'à la bride du tuyau de vidange. Pour les tuyaux de vidange plus grands, insérer le tuyau de vidange dans le tuyau de 2 à 5 cm après la bride.
	La charge est trop grande pour le tambour.	<ul style="list-style-type: none"> • Réduire la charge ou utiliser le lave-linge à chargement frontal. • Arrêter le lave-linge et vérifier la charge. S'assurer que la charge soit aérée dans le tambour et que la porte se ferme facilement.
	Surmoussage de lessive.	<ul style="list-style-type: none"> • Un surmoussage peut créer des fuites et peut être provoqué par le type de lessive utilisé et sa quantité. Toujours réduire la quantité de lessive si la charge est faible ou légèrement sale, ou si votre eau est très douce. Ne jamais utiliser plus que la quantité maximale indiquée dans le distributeur prévu.
Froissement	Le lave-linge n'a pas été rapidement déchargé.	<ul style="list-style-type: none"> • Toujours retirer les éléments du lave-linge une fois le cycle terminé.
	Lave-linge surchargé.	<ul style="list-style-type: none"> • Le lave-linge peut être chargé entièrement, mais le tambour ne doit pas être trop chargé d'articles. La porte du lave-linge doit se fermer facilement.

Symptômes	Cause	Solution
Le lave-linge ne fonctionne pas.	Le panneau de commande est hors tension en raison d'une inactivité.	<ul style="list-style-type: none"> Ceci est normal. Appuyez sur le bouton Marche/Arrêt pour mettre en marche la machine à laver.
	Le lave-linge est débranché.	<ul style="list-style-type: none"> S'assurer que le cordon soit bien branché dans une prise.
	L'alimentation en eau est coupée.	<ul style="list-style-type: none"> Ouvrir complètement les robinet froid.
	Les commandes ne sont pas correctement réglées.	<ul style="list-style-type: none"> Veillez vous assurer que le cycle a été réglé correctement, fermez la porte et pressez le bouton Départ/Pause.
	Porte ou tiroir ouvert.	<ul style="list-style-type: none"> Fermer la porte et le tiroir et s'assurer que rien ne soit pris sous la porte, l'empêchant de se fermer complètement.
	Un disjoncteur / fusible est désenclenché / grillé.	<ul style="list-style-type: none"> Vérifier les disjoncteurs / fusibles du domicile. Remplacer les fusibles ou réenclencher le disjoncteur. Le lave-linge doit être sur un circuit de dérivation dédié. Le lave-linge reprendra le cycle où il l'a arrêté une fois le courant rétabli.
	Le contrôle doit être réinitialisé.	<ul style="list-style-type: none"> Pressez le bouton Marche/Arrêt, puis re sélectionnez le programme désiré et pressez le bouton Départ/Pause.
	Le bouton Départ/Pause n'a pas été appuyé après qu'un cycle a été réglé.	<ul style="list-style-type: none"> Appuyer sur le bouton Démarrer/Pause sur le panneau de commande de la machine à laver à chargement frontal ou la télécommande après la fermeture du tiroir. En utilisant le panneau de commande de la machine à laver à chargement frontal, appuyer sur le bouton Démarrer/Pause et fermer le tiroir dans 5 secondes.
	Pression d'eau extrêmement faible.	<ul style="list-style-type: none"> Vérifier un autre robinet au domicile pour faire en sorte que la pression de l'eau soit adéquate.
Le lave-linge est trop froid.	<ul style="list-style-type: none"> Si la machine à laver a été exposée à des températures en dessous de zéro pendant une longue période, veuillez attendre un peu qu'elle chauffe avant d'appuyer sur le bouton Marche/Arrêt. 	

Symptômes	Cause	Solution
La machine à laver ne se remplit pas correctement.	Le filtre est bouché.	<ul style="list-style-type: none"> • S'assurer que les filtres d'entrée sur les robinets de remplissage ne soient pas obstrués. Se reporter aux instructions de nettoyage du filtre.
	Les tuyaux d'alimentation peuvent être pliés.	<ul style="list-style-type: none"> • Vérifier que les tuyaux d'alimentation ne soient pas entortillés ou obstrués.
	Alimentation en eau insuffisante.	<ul style="list-style-type: none"> • S'assurer que les robinet d'eau froide soient tout le temps ouverts.
	Porte et tiroir ouverts.	<ul style="list-style-type: none"> • Le lave-linge ne fonctionne pas si la porte est ouverte. Fermer la porte et s'assurer que rien ne soit pris sous la porte, l'empêchant de se fermer complètement.
	Le niveau d'eau est trop faible.	<ul style="list-style-type: none"> • Le niveau de remplissage est optimisé pour que le mouvement de lavage obtienne les meilleures performances de lavage.
L'eau dans le lave-linge ne se vidange pas ou se vidange lentement.	Le tuyau de vidange est plié, pincé ou obstrué.	<ul style="list-style-type: none"> • S'assurer que le tuyau de vidange soit exempt d'obstructions, nœuds, etc., et ne soit pas coincé derrière ou sous le lave-linge.
Mauvaise élimination des taches	Charge très sale.	<ul style="list-style-type: none"> • Utiliser le lave-linge à chargement frontal.
	Taches apparues antérieurement.	<ul style="list-style-type: none"> • Les articles qui ont été préalablement lavés peuvent avoir des taches tenaces. Ces taches peuvent être difficiles à enlever et peuvent nécessiter un lavage à la main ou un pré-traitement pour aider à enlever les taches.
Le temps de cycle de lavage est plus long que d'habitude.	Le lave-linge ajuste automatiquement le temps de lavage à la quantité de linge, la pression de l'eau et d'autres conditions de fonctionnement.	<ul style="list-style-type: none"> • C'est normal. Le lave-linge ajuste automatiquement la durée du cycle pour donner des résultats optimaux pour le programme sélectionné. Le temps restant affiché à l'écran est seulement une estimation. La durée réelle peut varier.
Odeur de renfermé ou de moisi dans un lave-linge	Une lessive incorrecte ou en trop grande quantité a été utilisée.	<ul style="list-style-type: none"> • Cette machine ne nécessite que très peu de lessive. Utiliser le gobelet doseur de lessive fourni.
	L'intérieur du tambour n'a pas été correctement nettoyé.	<ul style="list-style-type: none"> • Exécuter régulièrement le programme de Nettoyage de la Cuve.
Le lave-linge carillonne à plusieurs reprises avant le rinçage final.	Ce n'est pas une erreur.	<ul style="list-style-type: none"> • Il s'agit d'une alerte pour permettre l'ajout d'assouplissant liquide avant le rinçage final.

Messages d'erreur

Symptômes	Cause	Solution
 	Le tiroir n'est pas fermé correctement.	<ul style="list-style-type: none"> Fermez le tiroir et pressez sur le bouton Départ/Pause pour commencer le cycle. Si le tiroir est fermé et le message d'erreur de verrouillage du tiroir s'affiche, appeler le service.
	La porte est mal fermée.	<ul style="list-style-type: none"> Ouvrir le tiroir et s'assurer que la zone de verrouillage soit exempte de vêtements ou d'autres obstacles. Fermez la porte et tiroir puis pressez sur le bouton Départ/Pause pour commencer le cycle. Si la porte est fermée et le message d'erreur de la porte s'affiche, appeler le service.
	Les froid robinet d'arrivée d'eau ne sont pas entièrement ouverts.	<ul style="list-style-type: none"> S'assurer que les froid robinet d'eau soient complètement ouverts.
	Les tuyaux de la conduite d'eau sont pliés, pincés ou écrasés.	<ul style="list-style-type: none"> S'assurer que les tuyaux ne soient pas pliés ou pincés. Soyez prudent lorsque vous déplacez le lave-linge pendant le nettoyage et l'entretien.
	Les filtres d'entrée d'eau sont bouchés.	<ul style="list-style-type: none"> Nettoyer les filtres d'entrée.
	La pression d'alimentation en eau au robinet ou au domicile est trop faible.	<ul style="list-style-type: none"> Vérifier un autre robinet au domicile pour faire en sorte que la pression de l'eau soit adéquate et que le débit ne soit pas restreint. Déconnecter le tuyau d'alimentation du lave-linge et laisser couler quelques litres d'eau par le tuyau pour rincer les conduites d'alimentation en eau. Si le débit est trop faible, appeler un plombier pour que les conduites d'eau soient réparées.
	L'alimentation en eau est reliée à des tuyaux antifuite.	<ul style="list-style-type: none"> Des tuyaux conçus pour limiter les fuites peuvent se déclencher au mauvais moment et empêcher le lave-linge de se remplir. L'utilisation de tuyaux antifuite n'est pas recommandée.
	Le tuyau de vidange est plié, pincé ou obstrué.	<ul style="list-style-type: none"> S'assurer que le tuyau de vidange soit exempt d'obstructions, nœuds, etc., et ne soit pas coincé derrière ou sous le lave-linge.

Symptômes	Cause	Solution
	L'opération de rééquilibrage UE n'a pas réussi.	<ul style="list-style-type: none"> La tentative automatique de rééquilibrage de la charge n'a pas réussi. Le cycle a été interrompu pour permettre d'ajuster manuellement la charge.
	La charge est trop petite.	<ul style="list-style-type: none"> Ajouter plus d'articles pour permettre au lave-linge d'équilibrer les charges.
	Des articles lourds sont mélangés avec des articles plus légers.	<ul style="list-style-type: none"> Laver des articles de poids à peu près similaire.
	La charge est déséquilibrée.	<ul style="list-style-type: none"> Répartir manuellement la charge si des articles s'enchevêtrent.
	Erreur de contrôle.	<ul style="list-style-type: none"> Débrancher le cordon d'alimentation et appeler le service.
	Le niveau d'eau est trop élevé en raison d'une vanne d'eau défectueuse.	<ul style="list-style-type: none"> Fermer les robinet d'eau froide, débrancher le lave-linge et appeler le service.
	Le capteur de niveau d'eau ne fonctionne pas correctement.	<ul style="list-style-type: none"> Fermer les robinet d'eau froide, débrancher le lave-linge et appeler le service.
	Une erreur de moteur s'est produite.	<ul style="list-style-type: none"> Laisser le lave-linge reposer pendant 30 minutes puis redémarrer le cycle. Si le code d'erreur LE persiste, appeler le service.
	Il est temps d'exécuter le programme de Nettoyage de la Cuve.	<ul style="list-style-type: none"> Exécuter le programme de Nettoyage de la Cuve.
	Le lave-linge sur socle est exploité sans lave-linge de pleine taille.	<ul style="list-style-type: none"> Le socle de la machine à laver ne fonctionnera pas comme unité autonome. Il doit être entposé sous une machine à laver à chargement frontal LG.
	Le commutateur d'empilage ne fonctionne pas correctement.	<ul style="list-style-type: none"> Le commutateur d'empilage ne fonctionnera pas correctement si l'appareil est empilé sous un appareil non-LG, ou un appareil LG fabriqué avant 2017.
	Le tuyau de vidange, le tuyau d'alimentation ou la pompe de vidange est gelé.	<ul style="list-style-type: none"> Décongeler le tuyau d'alimentation à l'aide d'un chiffon d'eau chaude. Verser de l'eau chaude dans le tambour.
	CL n'est pas une erreur. Cela empêche les enfants de changer de cycle ou d'utiliser l'appareil.	<ul style="list-style-type: none"> Pour désactiver, arrêter le verrouillage enfant sur le panneau de commandes du socle de la machine à laver ou presser les boutons Nettoyage de la cuve et Rinçage+ pendant trois secondes sur le panneau de commandes du socle de la machine à laver.

Note

Note

Note

Note

Note

