

Gebruikershandleiding voor Smart Signage (per model)

Deze handleiding biedt informatie over uw Smart Signage, inclusief ondersteunde types en productspecificaties per model.

QBR (QB43R QB49R QB55R QB65R QB75R QB98R)

QER (QE82R)

QMR (QM43R QM49R QM55R QM65R QM75R)

De kleur en het uiterlijk kunnen afwijken, afhankelijk van het product. Ook kan de inhoud van de handleiding zonder voorafgaand bericht worden gewijzigd om de prestaties te verbeteren.

Het aanbevolen aantal uren gebruik per dag voor de QBR-modellen (behalve voor QB98R) en QER-modellen is minder dan 16 uur.

Als het product langer dan 16 uur per dag wordt gebruikt, wordt de garantie mogelijk ongeldig.

In de volgende gevallen kunnen administratiekosten in rekening worden gebracht:

- (a) Als op uw verzoek een monteur wordt gestuurd, maar het product niet defect is (wanneer u hebt nagelaten deze gebruiksaanwijzing te lezen).
- (b) Als u het toestel naar een reparatiecentrum brengt, maar het product niet defect is (wanneer u hebt nagelaten deze gebruiksaanwijzing te lezen).

Voordat de monteur u bezoekt, krijgt u informatie over de administratiekosten.

Inhoudsopgave

Vorbereidingen

De componenten controleren	3
Onderdelen	4
Q*43R/Q*49R/Q*55R/Q*65R/Q*75R/QE82R	4
QB98R	5
Antidiefstalslot	6
Poorten	7
Q*43R/Q*49R/Q*55R/Q*65R/Q*75R/QE82R	7
QB98R	8
Bedieningsmenu	9
Veiligheidsinstructies bij het omgaan met het scherm	10
Voordat u het product installeert (installatiehandleiding)	11
Kantelhoek en rotatie	11
Ventilatie	11
Installeren van de wandmontage	12
Vorbereiding voorafgaand aan installeren wandmontage	12
Installeren van de wandmontage	12
Specificaties wandmontageset (VESA)	13

Specificaties

Algemeen	14
Voorinstelbare timingmodi	16

Bijlage

Licentie	17
----------	----

Hoofdstuk 01

Vorbereidingen

De componenten controleren

Indien er componenten ontbreken, neemt u contact op met de leverancier waar u het product hebt gekocht.

Het uiterlijk van de componenten kan enigszins afwijken van de getoonde afbeelding.

Het product wordt geleverd zonder voet. Als u een voet wilt monteren, kunt u deze apart aanschaffen.

De RS232C-adapter kan gebruikt worden om verbinding te maken met een andere monitor met gebruik van de RS232C-kabel van het type D-SUB (9 pennen).

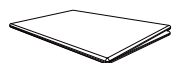

Beknopte installatiehandleiding



Garantiekaart
(Niet overal beschikbaar)

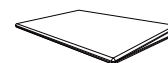

Voorschriften



Netsnoer

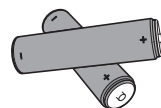

Batterijen (AAA x 2)
(Niet overal beschikbaar)



Afstandsbediening

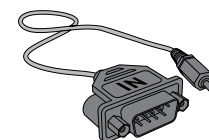

RS232C(IN)-adapter



KABELHOUDER
(Ondersteunde modellen:
Q*65R, Q*75R, QB98R, QE82R)



Houderring x 4
(Ondersteunde modellen:
Q*43R, Q*49R, Q*55R, Q*65R,
Q*75R)

Onderdelen



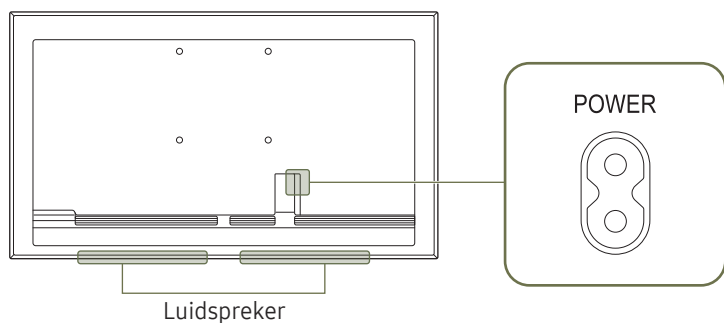
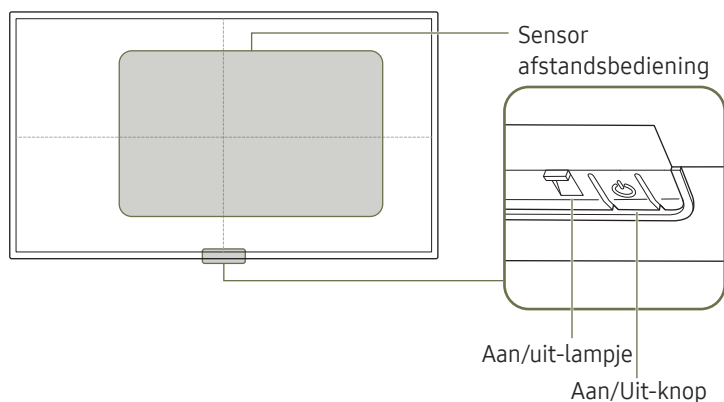

Q*43R/Q*49R/Q*55R/Q*65R/Q*75R/
QE82R



 De kleur en vorm van de onderdelen kan afwijken van de afbeelding. De specificaties kunnen zonder voorafgaande kennisgeving worden gewijzigd ter verbetering van de kwaliteit.

Onderdelen	Omschrijving
Sensor afstandsbediening	Druk op een knop op de afstandsbediening (richt de afstandsbediening op de sensor op de voorzijde van het product) om de desbetreffende functie uit te voeren.  Wanneer u nog andere weergaveapparaten gebruikt in dezelfde als waar deze afstandsbediening wordt gebruikt, kan het voorkomen dat de andere weergaveapparaten onbedoeld worden bediend.
Aan/Uit-knop	Hiermee schakelt u het product in of uit.

Gebruik de afstandsbediening binnen 2,5 tot 4 meter van de sensor op het product en onder een hoek van 30° links en rechts van de sensor.

-  Bewaar de gebruikte batterijen buiten bereik van kinderen en recycle de batterijen.
-  Gebruik geen oude en nieuwe batterijen door elkaar. Vervang beide batterijen tegelijkertijd.
-  Als u de afstandsbediening langere tijd niet gebruikt, verwijdert u de batterijen.
-  Verbind om de prestaties van de IR-ontvanger te verbeteren een externe IR-kabel (apart verkocht) met de IR IN-poort.

QB98R

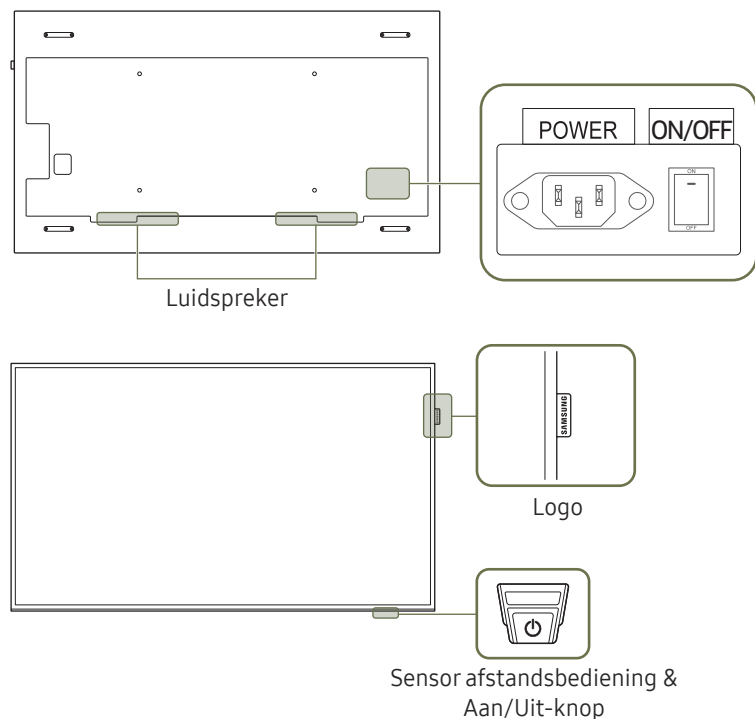

De kleur en vorm van de onderdelen kan afwijken van de afbeelding. De specificaties kunnen zonder voorafgaande kennisgeving worden gewijzigd ter verbetering van de kwaliteit.

Onderdelen	Omschrijving
Logo	Trek niet met veel kracht aan het logo. Het logo kan scheuren of afbreken.
Sensor afstandsbediening	<p>Druk op een knop op de afstandsbediening en richt die naar de onderkant van de voorzijde van het product om de functie uit te voeren. De sensor van de afstandsbediening bevindt zich aan de onderkant van het product.</p> <p> Wanneer u nog andere weergaveapparaten gebruikt in dezelfde als waar deze afstandsbediening wordt gebruikt, kan het voorkomen dat de andere weergaveapparaten onbedoeld worden bediend.</p>
Aan/Uit-knop	<p></p> <p>Zorg dat voor het gebruik van de afstandsbedieningssensor/ ecosensor de aan/uit-knop uit de onderkant van het product steekt.</p>
	<p></p> <p>Zorg dat voor het gebruik van de aan/uit-knop deze niet uit de onderkant van het product steekt.</p>

Gebruik de afstandsbediening binnen 7 tot 10 meter van de sensor op het product en onder een hoek van 30° links en rechts van de sensor.

- Bewaar de gebruikte batterijen buiten bereik van kinderen en recycle de batterijen.
- Gebruik geen oude en nieuwe batterijen door elkaar. Vervang beide batterijen tegelijkertijd.
- Als u de afstandsbediening langere tijd niet gebruikt, verwijdert u de batterijen.
- Verbind om de prestaties van de IR-ontvanger te verbeteren een externe IR-kabel (apart verkocht) met de IR IN-poort.

Antidiefstalslot

- ✎ Dankzij het antidiefstalslot kunt u het product veilig gebruiken, zelfs in openbare ruimten.
- ✎ De vorm van het slot en de vergrendelingsmethode zijn afhankelijk van de fabrikant. Raadpleeg de gebruikershandleiding bij het antidiefstalslot voor meer informatie.
- ✎ De volgende afbeeldingen zijn alleen bedoeld als referentie. De situatie in de praktijk kan afwijken van de afbeeldingen.
- ✎ Ondersteund model : QB98R

Een antidiefstalapparaat vergrendelen:

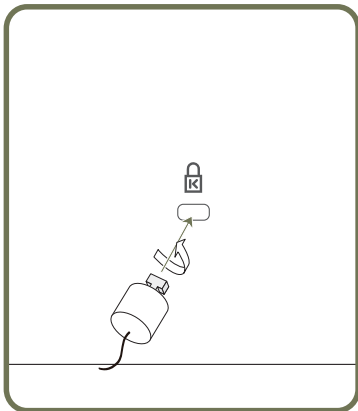

- 1 Bevestig de kabel van uw antidiefstalslot aan een zwaar object, bijvoorbeeld een bureau.
- 2 Steek een uiteinde van de kabel door de lus aan het andere eind.
- 3 Plaats het vergrendelingsapparaat in het antidiefstalslot aan de achterzijde van het product.
- 4 Sluit het slot.
 - Een antidiefstalslot kan afzonderlijk worden aangeschaft.
 - Raadpleeg de gebruikershandleiding bij het antidiefstalslot voor meer informatie.
 - Antidiefstalsloten zijn verkrijgbaar bij elektronicazaken of online.

Poorten

Q*43R/Q*49R/Q*55R/Q*65R/Q*75R/ QE82R





 De kleur en vorm van de onderdelen kan afwijken van de afbeelding. De specificaties kunnen zonder voorafgaande kennisgeving worden gewijzigd ter verbetering van de kwaliteit.

QB43R / QB49R /
QB55R / QB65R /
QB75R

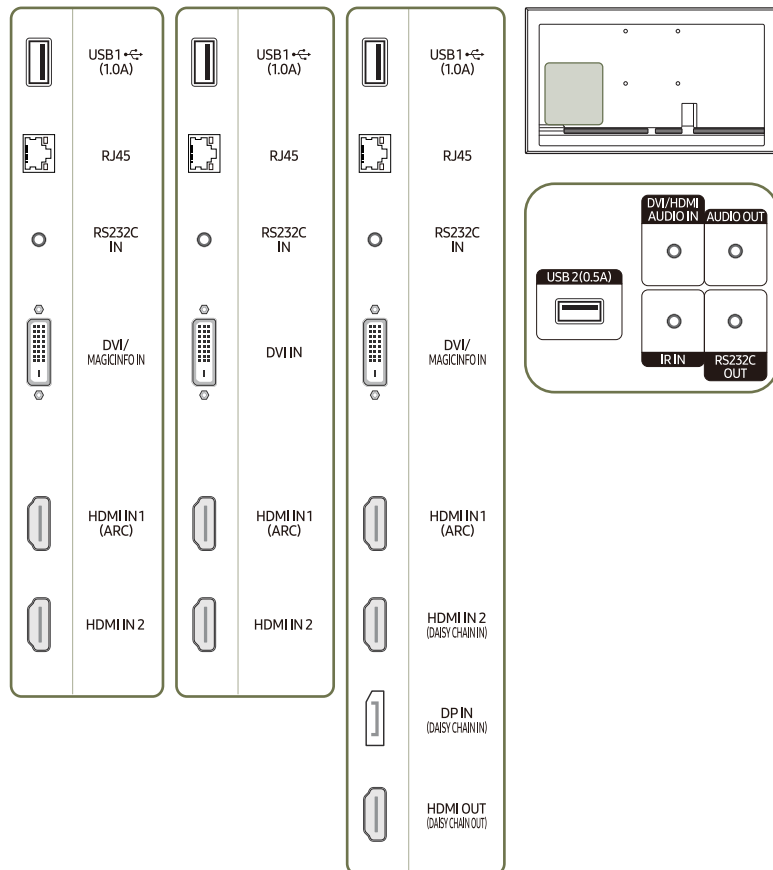
QE82R

QM43R / QM49R /
QM55R / QM65R /
QM75R





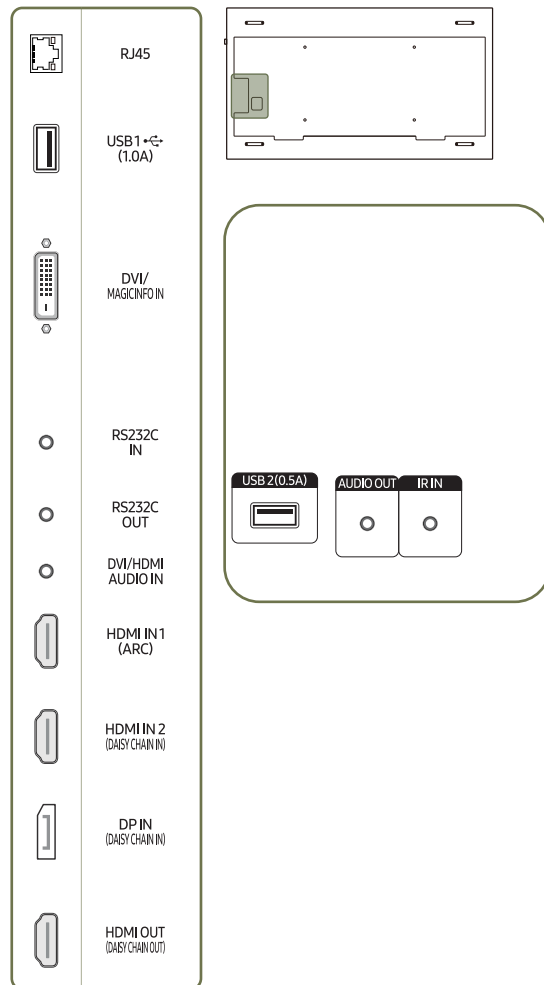

Poort	Omschrijving
USB 1  (1.0A)	Hiermee kunt u verbinding maken met een USB-geheugenapparaat.  De USB-poorten van het product kunnen een maximale constante stroom van 1,0 A aan. Als de maximale waarde wordt overschreden, werken de USB-poorten mogelijk niet.
RJ45	Hiermee kunt u het apparaat op MDC aansluiten met een LAN-kabel. (10/100 Mbps)  Gebruik voor de verbinding een kabel van categorie 7 (STP*). *Shielded Twist Pair.
RS232C IN	Hiermee kunt u het apparaat op MDC aansluiten met een RS232C-adapter.
DVI/MAGICINFO IN	DVI IN: Aansluiting voor de verbinding met een bronapparaat via een DVI- of HDMI-DVI-kabel. MAGICINFO IN: Sluit met een DP-DVI-kabel aan op een netwerkbox om Magicinfo te gebruiken.
DVI IN	
HDMI IN 1 (ARC)	Aansluiting voor de verbinding met een bronapparaat via een HDMI- of HDMI-DVI-kabel.
HDMI IN 2	
HDMI IN 2 (DAISY CHAIN IN)	<ul style="list-style-type: none"> Aansluiting voor de verbinding met een bronapparaat via een HDMI- of HDMI-DVI-kabel. Hiermee kunt u het apparaat op een ander product aansluiten met een HDMI-kabel.
DP IN (DAISY CHAIN IN)	Hiermee kunt u het apparaat op een pc aansluiten met een DP-kabel.
HDMI OUT (DAISY CHAIN OUT)	Hiermee kunt u het apparaat op een ander product aansluiten met een HDMI-kabel.
USB 2(0.5A)	Hiermee kunt u verbinding maken met een USB-geheugenapparaat.  De USB-poorten van het product kunnen een maximale constante stroom van 0,5 A aan. Als de maximale waarde wordt overschreden, werken de USB-poorten mogelijk niet.
DVI/HDMI AUDIO IN	Ontvangt geluid van een bronapparaat via een audiokabel.
AUDIO OUT	Voert geluid uit naar een audioapparaat via een audiokabel.
IR IN	Hiermee maakt u verbinding met een externe IR-kabel die signalen van de afstandsbediening ontvangt.
RS232C OUT	Hiermee kunt u het apparaat op MDC aansluiten met een RS232C-adapter.

QB98R

 De kleur en vorm van de onderdelen kan afwijken van de afbeelding. De specificaties kunnen zonder voorafgaande kennisgeving worden gewijzigd ter verbetering van de kwaliteit.





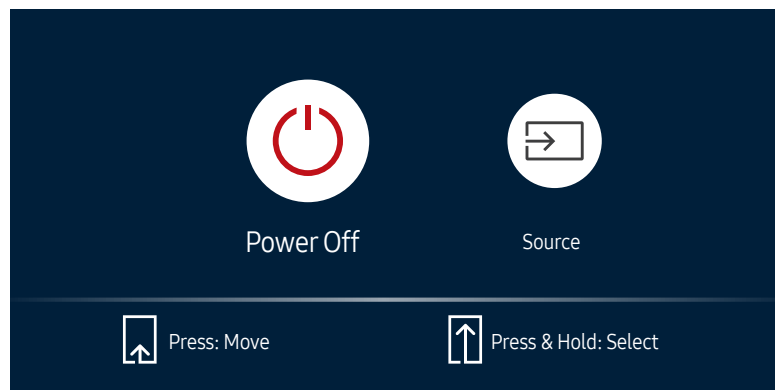

Poort	Omschrijving
RJ45	Hiermee kunt u het apparaat op MDC aansluiten met een LAN-kabel. (10/100 Mbps)  Gebruik voor de verbinding een kabel van categorie 7 (STP*). *Shielded Twist Pair.
USB 1  (1.0A)	Hiermee kunt u verbinding maken met een USB-geheugenapparaat.  De USB-poorten van het product kunnen een maximale constante stroom van 1,0 A aan. Als de maximale waarde wordt overschreden, werken de USB-poorten mogelijk niet.
DVI/MAGICINFO IN	DVI IN: Aansluiting voor de verbinding met een bronapparaat via een DVI- of HDMI-DVI-kabel. MAGICINFO IN: Sluit met een DP-DVI-kabel aan op een netwerkbox om Magicinfo te gebruiken.
RS232C IN	Hiermee kunt u het apparaat op MDC aansluiten met een RS232C-adapter.
RS232C OUT	Hiermee kunt u het apparaat op MDC aansluiten met een RS232C-adapter.
DVI/HDMI AUDIO IN	Ontvangt geluid van een bronapparaat via een audiokabel.
HDMI IN 1 (ARC)	Aansluiting voor de verbinding met een bronapparaat via een HDMI- of HDMI-DVI-kabel.
HDMI IN 2 (DAISY CHAIN IN)	<ul style="list-style-type: none"> Aansluiting voor de verbinding met een bronapparaat via een HDMI- of HDMI-DVI-kabel. Hiermee kunt u het apparaat op een ander product aansluiten met een HDMI-kabel.
DP IN (DAISY CHAIN IN)	Hiermee kunt u het apparaat op een pc aansluiten met een DP-kabel.
HDMI OUT (DAISY CHAIN OUT)	Hiermee kunt u het apparaat op een ander product aansluiten met een HDMI-kabel.
USB 2 (0.5A)	Hiermee kunt u verbinding maken met een USB-geheugenapparaat.  De USB-poorten van het product kunnen een maximale constante stroom van 0,5 A aan. Als de maximale waarde wordt overschreden, werken de USB-poorten mogelijk niet.
AUDIO OUT	Voert geluid uit naar een audioapparaat via een audiokabel.
IR IN	Hiermee maakt u verbinding met een externe IR-kabel die signalen van de afstandsbediening ontvangt.

Bedieningsmenu

- De aan/uit-knop (⏻) bevindt zich aan de onderkant van het product.
- Als u op de aan/uit-knop op het product drukt wanneer het product is ingeschakeld, wordt het bedieningsmenu weergegeven.



Items	Omschrijving
 Power Off	Het product uitschakelen. <ul style="list-style-type: none">Wanneer het scherm met het bedieningsmenu wordt weergegeven, druk dan kort op de aan/uit-knop om de cursor te verplaatsen naar Power Off  en houd vervolgens de aan/uit-knop ingedrukt om het product uit te schakelen.
 Source	Hiermee selecteert u de aangesloten bron. <ul style="list-style-type: none">Wanneer het scherm met het bedieningsmenu wordt weergegeven, druk dan kort op de aan/uit-knop om de cursor te verplaatsen naar Source  en houd vervolgens de aan/uit-knop ingedrukt om het scherm met de invoerbron weer te geven.Wanneer het scherm met de invoerbron wordt weergegeven, houd de aan/uit-knop ingedrukt om naar de gewenste invoerbron te schakelen.

- De aan/uit-knop kan enkel worden gebruikt voor **Power Off** en **Source**.
- Om het scherm met het bedieningsmenu te verlaten, wacht u 3 seconden of langer zonder op de aan/uit-knop te drukken.

Veiligheidsinstructies bij het omgaan met het scherm

 De kleur en het uiterlijk kunnen per model verschillen.

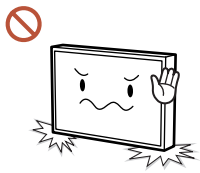

Stel het product niet op zoals in de afbeelding wordt weergegeven. Het scherm is kwetsbaar en kan beschadigd raken.

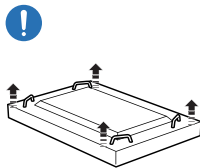

Leg het product plat zoals in de afbeelding wordt weergegeven. (de verpakking kan worden gebruikt).

 Ondersteunde modellen: 85 inch of meer

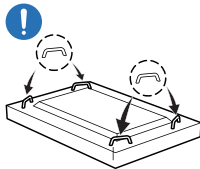

Zorg ervoor dat u de handgrepen aan de achterkant gebruikt bij het verplaatsen van het product.

 Ondersteunde modellen: 85 inch of meer

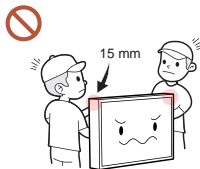

Pak het product niet beet binnen 15 mm vanaf de voorzijde.

Voordat u het product installeert (installatiehandleiding)

Om letsel te voorkomen moet dit apparaat, overeenkomstig de installatie-instructies, stevig aan de vloer/wand zijn bevestigd.

- Zorg dat een bevoegd installatiebedrijf de wandmontage installeert.
- Het kan anders vallen en persoonlijk letsel veroorzaken.
- Zorg dat de aangegeven wandmontage wordt geïnstalleerd.

Kantelhoek en rotatie

 Voor meer informatie kunt u contact opnemen met de klantenservice van Samsung.

- Het product kan onder een hoek van maximaal of 15° worden gekanteld ten opzichte van een rechte wand.
- Om het product in staande modus te gebruiken, draait u het rechtsom tot het aan/uit-lampje (A of B) zich bevindt zoals getoond in onderstaande afbeeldingen.

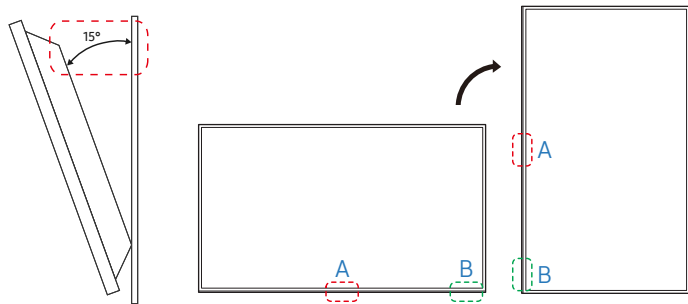

 Gebruik dit model niet geïnstalleerd op een plafond, vloer of tafel.

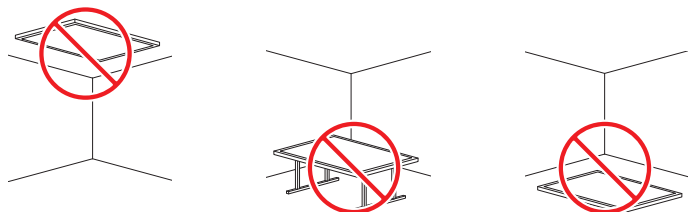

Ventilatie

 Voor meer informatie kunt u contact opnemen met de klantenservice van Samsung.

Installatie aan een rechte muur

A Minimaal 40 mm

B Omgevingstemperatuur: lager dan 35 °C

 Wanneer u het product aan een verticale muur bevestigt, moet u ervoor zorgen dat het product aan de achterzijde minimaal 40 mm ruimte heeft voor de ventilatie en dat de omgevingstemperatuur beneden de 35 °C blijft.

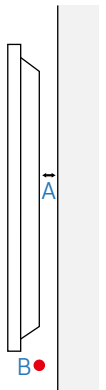

Installatie in een nis in de muur

A Minimaal 40 mm

B Minimaal 70 mm

C Minimaal 50 mm

D Minimaal 50 mm

E Omgevingstemperatuur: lager dan 35 °C

 Wanneer u het product in een nis aan een verticale muur bevestigt, moet u ervoor zorgen dat het product ten minste de hierboven aangegeven ruimte heeft voor de ventilatie en dat de omgevingstemperatuur beneden de 35 °C blijft.

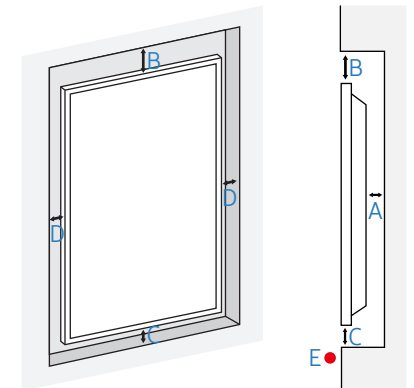

Installeren van de wandmontage

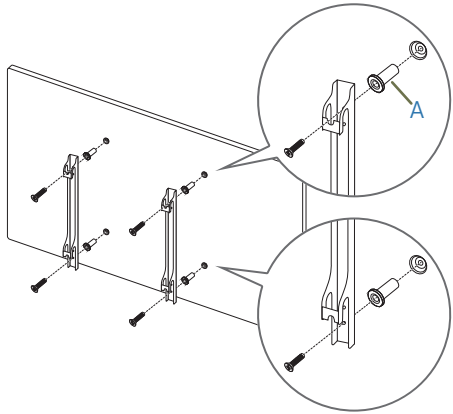

Vorbereitung vorafgaand an installieren wandmontage

Voor het installeren van een wandmontage van een andere fabrikant, gebruikt u de houderring.

 Het model van 82 gebruik geen houderring (A).

Installeren van de wandmontage

- De wandmontageset (afzonderlijk verkocht) stelt u in staat om het product aan de wand te monteren.
- De getoonde afbeelding dient enkel ter referentie. Voor gedetailleerde informatie over het installeren van de wandmontage, wordt verwezen naar de instructies die meegeleverd worden met de wandmontage.
- Wij raden aan dat u contact opneemt met een technicus voor hulp bij het installeren van de beugel van de wandmontage.
- Samsung Electronics is niet verantwoordelijk voor enige schade aan het product of verwondingen aan uzelf of anderen als u ervoor kiest om de wandmontage zelf te installeren.

Specificaties wandmontageset (VESA)

-  Installeer uw wandmontage op een stevige wand loodrecht op de vloer. Neem contact op met het dichtstbijzijnde agentschap als u het product op het andere wandoppervlak wilt installeren.
- Als u het product installeert tegen een schuine wand, kan het vallen en dit kan leiden tot ernstige persoonlijke verwondingen.

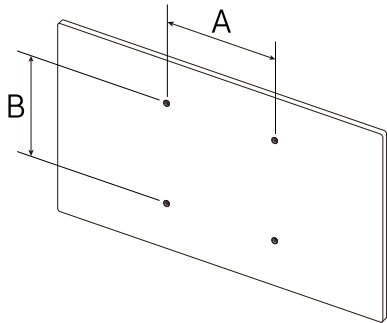

- Samsung-wandmontagesets bevatten een gedetailleerde installatiehandleiding en alle onderdelen die nodig zijn voor montage worden meegeleverd.
- Gebruik geen langere schroeven dan de standaardlengte en gebruik geen schroeven die niet voldoen aan de standaard VESA-schroefspecificaties. Te lange schroeven kunnen schade veroorzaken aan de binnenkant van het product.
- Voor wandmontages die niet voldoen aan de standaard VESA-schroefspecificaties, kan de lengte van de schroeven variëren afhankelijk van de specificaties van de wandmontage.
- Draai de schroeven niet te hard vast. Dit kan het product beschadigen of ertoe leiden dat het product valt, wat leidt tot persoonlijke verwondingen. Samsung is niet aansprakelijk voor dit soort ongelukken.
- Samsung is niet aansprakelijk voor schade aan het product of persoonlijke verwondingen wanneer een niet-VESA of niet-gespecificeerde wandmontage gebruikt wordt of wanneer de consument de installatie-instructies voor het product niet opvolgt.
- Monteer het product niet met een helling van meer dan 15 graden.
- Laat altijd ten minste twee mensen het product tegen een wand monteren. (Vier of meer personen voor de modellen van 82-inch en groter.)
- Standaardafmetingen voor wandmontagesets worden getoond in de onderstaande tabel.

Modelnaam	VESA-specificaties schroefgat (A * B) in millimeter	Standardschroef	Aantal
QB43R / QB49R / QB55R / QM43R / QM49R / QM55R	200 x 200	M8	4
QB65R / QB75R / QM65R / QM75R	400 x 400		
QB98R	900 x 600		
QE82R	600 x 400		

-  Installeer uw wandmontageset niet terwijl uw product aan staat. Dit kan leiden tot persoonlijke verwondingen als gevolg van een elektrische schok.

Hoofdstuk 02

Specificaties

Algemeen

Modelnaam		QB43R / QM43R	QB49R / QM49R	QB55R / QM55R
Paneel	Grootte	Klasse 43 (42,5 inch / 107,9 cm)	Klasse 49 (48,5 inch / 123,2 cm)	Klasse 55 (54,6 inch / 138,7 cm)
	Weergavegebied	941,184 mm (H) x 529,416 mm (V)	1073,78 mm (H) x 604,0 mm (V)	1209,6 mm (H) x 680,4 mm (V)

Modelnaam		QB65R / QM65R	QB75R / QM75R
Paneel	Grootte	Klasse 65 (64,5 inch / 163,9 cm)	Klasse 75 (74,5 inch / 189,3 cm)
	Weergavegebied	1428,48 mm (H) x 803,52 mm (V)	1650,24 mm (H) x 928,26 mm (V)

Modelnaam		QB98R	QE82R
Paneel	Grootte	Klasse 98 (97,5 inch / 247,7 cm)	Klasse 82 (81,5 inch / 207,1 cm)
	Weergavegebied	2158,848 mm (H) x 1214,352 mm (V)	1805,76 mm (H) x 1015,74 mm (V)

Modelnaam		QB43R / QB49R / QB55R / QB65R / QB75R / QE82R	QB98R / QM43R / QM49R / QM55R / QM65R / QM75R
Resolutie	Optimale resolutie	1920 x 1080 @ 60 Hz (DVI)	1920 x 1080 @ 60 Hz (DVI)
	Maximale resolutie	3840 x 2160 @ 60 Hz (HDMI)	3840 x 2160 @ 60 Hz (HDMI) 3840 x 2160 @ 60 Hz (DisplayPort)
Stroomtoevoer		AC100-240V~ 50/60Hz Raadpleeg het label op de achterkant van het product, aangezien het standaardvoltage per land kan verschillen.	
Omgevingsvereisten	In bedrijf	Temperatuur: 0 °C – 40 °C (32 °F – 104 °F) * Om de behuizing te installeren houdt u de interne temperatuur op 40 °C of lager. Luchtvochtigheid: 10 % tot 80 %, niet condenserend	
	Opslag	Temperatuur: -20 °C – 45 °C (-4 °F – 113 °F) Luchtvochtigheid: 5 % tot 95 %, niet condenserend * Van toepassing voordat het product wordt uitgepakt.	

 Plug-and-Play

Deze monitor kan worden geïnstalleerd op en gebruikt voor elk Plug and Play-systeem. De binaire gegevensuitwisseling tussen de monitor en het computersysteem optimaliseert de monitorinstellingen. De monitor wordt automatisch geïnstalleerd. U kunt de installatie-instellingen echter naar wens wijzigen.

 Door de manier waarop dit product wordt geproduceerd kan circa één pixel per miljoen pixels (1 ppm) van het paneel lichter of donkerder worden weergegeven. Dit is niet van invloed op de prestaties van het product.

 Vanwege de eigenschappen van het scherm kan dit product voor elk schermformaat slechts worden ingesteld op één resolutie voor een optimale beeldkwaliteit. Wanneer er een andere resolutie dan de opgegeven resolutie wordt ingesteld, kan dit ten koste gaan van de beeldkwaliteit. Om dit te voorkomen, kunt u het beste de opgegeven optimale resolutie voor uw product selecteren.

 Raadpleeg de website van Samsung Electronics voor de gedetailleerde specificaties van het apparaat.

Voorinstelbare timingmodi

Het scherm wordt automatisch aangepast als er een signaal via uw computer wordt overgedragen die behoort tot de volgende standaard signaalmodi. Als het signaal dat via de computer wordt verzonden, niet tot de standaard signaalmodi behoort, wordt er mogelijk een leeg scherm weergegeven terwijl het aan/uit-lampje brandt. Wijzig in dat geval de instellingen overeenkomstig de volgende tabel door de gebruikershandleiding bij de grafische kaart te raadplegen.

Resolutie	Horizontale frequentie (kHz)	Verticale frequentie (Hz)	Pixelfrequentie (MHz)	Sync-polariteit (H/V)	Poort		
					DP IN	DVI IN	HDMI IN
IBM, 720 x 400	31,469	70,087	28,322	-/+	0	0	0
MAC, 640 x 480	35,000	66,667	30,240	-/-	0	0	0
MAC, 832 x 624	49,726	74,551	57,284	-/-	0	0	0
MAC, 1152 x 870	68,681	75,062	100,000	-/-	0	0	0
VESA CVT, 3840 x 2160RB	110,500	49,977	442,000	+/-	0	-	-
VESA CVT, 3840 x 2160RB	133,313	59,997	533,250	+/-	0	-	-
VESA DMT, 640 x 480	31,469	59,940	25,175	-/-	0	0	0
VESA DMT, 640 x 480	37,861	72,809	31,500	-/-	0	0	0
VESA DMT, 640 x 480	37,500	75,000	31,500	-/-	0	0	0
VESA DMT, 800 x 600	37,879	60,317	40,000	+/+	0	0	0
VESA DMT, 800 x 600	48,077	72,188	50,000	+/+	0	0	0
VESA DMT, 800 x 600	46,875	75,000	49,500	+/+	0	0	0
VESA DMT, 1024 x 768	48,363	60,004	65,000	-/-	0	0	0
VESA DMT, 1024 x 768	56,476	70,069	75,000	-/-	0	0	0
VESA DMT, 1024 x 768	60,023	75,029	78,750	+/+	0	0	0
VESA DMT, 1152 x 864	67,500	75,000	108,000	+/+	0	0	0
VESA DMT, 1280 x 720	45,000	60,000	74,250	+/+	0	0	0
VESA DMT, 1280 x 800	49,702	59,810	83,500	-/+	0	0	0
VESA DMT, 1280 x 1024	63,981	60,020	108,000	+/+	0	0	0
VESA DMT, 1280 x 1024	79,976	75,025	135,000	+/+	0	0	0
VESA DMT, 1366 x 768	47,712	59,790	85,500	+/+	0	0	0

Resolutie	Horizontale frequentie (kHz)	Verticale frequentie (Hz)	Pixelfrequentie (MHz)	Sync-polariteit (H/V)	Poort		
					DP IN	DVI IN	HDMI IN
VESA DMT, 1440 x 900	55,935	59,887	106,500	-/+	0	0	0
VESA DMT, 1600 x 900RB	60,000	60,000	108,000	+/+	0	0	0
VESA DMT, 1680 x 1050	65,290	59,954	146,250	-/+	0	0	0
VESA DMT, 1920 x 1080	67,500	60,000	148,500	+/+	0	0	0
VESA DMT, 2560 x 1440RB	88,787	59,951	241,500	+/-	0	-	0
CTA-861, 720(1440) x 576i	15,625	50,000	27,000	-/-	-	0	0
CTA-861, 720(1440) x 480i	15,734	59,940	27,000	-/-	-	0	0
CTA-861, 720 x 576	31,250	50,000	27,000	-/-	0	0	0
CTA-861, 720 x 480	31,469	59,940	27,000	-/-	0	0	0
CTA-861, 1280 x 720	37,500	50,000	74,250	+/+	0	0	0
CTA-861, 1280 x 720	45,000	60,000	74,250	+/+	0	0	0
CTA-861, 1920 x 1080i	28,125	50,000	74,250	+/+	-	0	0
CTA-861, 1920 x 1080i	33,750	60,000	74,250	+/+	-	0	0
CTA-861, 1920 x 1080	27,000	24,000	74,250	+/+	-	0	0
CTA-861, 1920 x 1080	28,125	25,000	74,250	+/+	-	0	0
CTA-861, 1920 x 1080	33,750	30,000	74,250	+/+	-	0	0
CTA-861, 1920 x 1080	56,250	50,000	148,500	+/+	0	0	0
CTA-861, 1920 x 1080	67,500	60,000	148,500	+/+	0	0	0
CTA-861, 3840 x 2160	54,000	24,000	297,000	+/+	-	-	0
CTA-861, 3840 x 2160	56,250	25,000	297,000	+/+	-	-	0
CTA-861, 3840 x 2160	67,500	30,000	297,000	+/+	0	-	0
CTA-861, 3840 x 2160	112,500	50,000	594,000	+/+	0	-	0
CTA-861, 3840 x 2160	135,000	60,000	594,000	+/+	0	-	0
CTA-861, 4096 x 2160	54,000	24,000	297,000	+/+	-	-	0
CTA-861, 4096 x 2160	67,500	30,000	297,000	+/+	-	-	0
CTA-861, 4096 x 2160	112,500	50,000	594,000	+/+	-	-	0
CTA-861, 4096 x 2160	135,000	60,000	594,000	+/+	-	-	0

Hoofdstuk 03

Bijlage

Licentie



Manufactured under license from Dolby Laboratories. Dolby, Dolby Audio, Pro Logic, and the double-D symbol are trademarks of Dolby Laboratories.



The terms HDMI and HDMI High-Definition Multimedia Interface, and the HDMI Logo are trademarks or registered trademarks of HDMI Licensing LLC in the United States and other countries.

Open Source-licentiekennisgeving

Wanneer u open-source software gebruik, zijn er open-source licenties beschikbaar in het productmenu. De licentiekennisgeving voor open source is alleen in het Engels beschikbaar.

Voor informatie over de Open Source-licentiekennisgeving kunt u contact opnemen met het Samsung Customer Center of een e-mail sturen naar oss.request@samsung.com.



DIT PRODUCT WORDT VERKOCHT MET EEN BEPERKTE LICENTIE EN IS UITSLUITEND GOEDGEKEURD VOOR GEBRUIK IN VERBAND MET HEVC-INHOUD DIE VOLDOET AAN ELK VAN DE VOLGENDE DRIE VOORWAARDEN: (1) HEVC-INHOUD UITSLUITEND VOOR PERSOONLIJK GEBRUIK; (2) HEVC-INHOUD DIE NIET TER VERKOOP WORDT AANGEBODEN; EN (3) HEVC-INHOUD DIE IS GEMAAKT DOOR DE EIGENAAR VAN HET PRODUCT.

DIT PRODUCT MAG NIET WORDEN GEBRUIKT IN VERBAND MET DOOR EEN EXTERNE PARTIJ VERVAARDIGDE HEVC-GEDEEERDE INHOUD DIE DE GEBRUIKER HEEFT BESTELD OF GEKOCHT BIJ EEN EXTERNE PARTIJ, TENZIJ AAN DE GEBRUIKER DOOR EEN BEVOEGD VERKOPER VAN DE INHOUD AFZONDERLIJK RECHTEN ZIJN VERLEEND TOT GEBRUIK VAN HET PRODUCT MET DIE INHOUD.

UW GEBRUIK VAN DIT PRODUCT IN VERBAND MET HEVC-GEDEEERDE INHOUD WORDT BESCHOUWD ALS AANVAARDING VAN DE BEPERKTE BEVOEGDHEID TOT GEBRUIK ZOALS HIERBOVEN UITEENGEZET.
