

EW8F1168MS

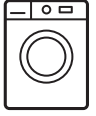

TR amařır Makinesi

Kullanma Kılavuzu



İÇİNDEKİLER

1. GÜVENLİK BİLGİLERİ.....	3
2. GÜVENLİK TALİMATLARI.....	4
3. MONTAJ.....	6
4. ÜRÜN TANIMI.....	10
5. KONTROL PANELİ.....	10
6. DÜĞMELER.....	13
7. PROGRAMLAR.....	16
8. AYARLAR.....	21
9. İLK KULLANIMDAN ÖNCE.....	22
10. GÜNLÜK KULLANIM.....	22
11. İPUÇLARI VE YARARLI BİLGİLER.....	27
12. BAKIM VE TEMİZLİK.....	28
13. SORUN GİDERME.....	32
14. TÜKETİM DEĞERLERİ.....	36
15. TEKNİK VERİLER.....	37
16. AKSESUARLAR.....	38
17. HIZLI KILAVUZ.....	39
18. AB YÖNETMELİĞİ 1369/2017'E GÖRE ÜRÜN BİLGİ SAYFASI.....	41
19. TÜKETİCİNİN SEÇİMLİK HAKLARI.....	42

BİZİM İÇİN ÖNEMLİSİNİZ

Bir Electrolux cihazı aldığınız için teşekkürler. Size onlarca yıllık profesyonel deneyim ve yenilik sunan bir ürün tercih ettiniz. Sizi düşünerek tasarlanan yaratıcı ve şık bir ürün. Bu ürünü her kullandığınızda, daima en iyi sonuçları alacağınızdan emin olabilirsiniz.

Electrolux'e hoş geldiniz.

Aşağıdakiler için web sitemizi ziyaret edin:



Kullanım önerileri, broşürler, sorun giderme bilgileri, servis bilgileri edinmek için:

www.electrolux.com/webselfservice



Ürününüzü daha iyi servis için kaydedin:

www.registerelectrolux.com



Cihazınız için Aksesuarlar, Sarf Malzemeleri ve Orijinal yedek parçalar satın alın:

www.electrolux.com/shop

MÜŞTERİ HİZMETLERİ VE SERVİS

Orijinal yedek parça kullanılmasını tavsiye ederiz.

Yetkili Servis Merkezimizle iletişim sırasında, aşağıdaki verilerin bulunduğunu kontrol edin: Model, PNC, Seri Numarası.

Bilgiler, bilgi etiketinde yazılıdır.

 Uyarı / Dikkat-Güvenlik bilgileri

 Genel bilgiler ve tavsiyeler

 Çevre ile ilgili bilgiler

Önceden haber verilmeksizin deęişiklik yapma hakkı saklıdır.

1. ⚠ GÜVENLİK BİLGİLERİ

Cihazın montaj ve kullanımından önce, verilen talimatları dikkatlice okuyun. Üretici, yalnız kurulum veya kullanımdan kaynaklanan yaralanma ya da hasarlardan sorumlu değildir. Talimatları, ileride kullanabilmeniz için her zaman güvenli ve kolay ulaşılabilir bir yerde tutun.

1.1 Çocukların ve tehlikeye açık kişilerin güvenliği

- Bu cihaz, güvenli şekilde kullanımı ve oluşabilecek tehlikeler hakkında talimat, gözetim veya bilgi verilmesi halinde 8 yaş ve üzeri çocuklar ve fiziksel, duysumsal veya zihinsel kapasitesi düşük veya bilgi ve deneyimi olmayan kişiler tarafından kullanılabilir.
- 3 ile 8 yaş arasındaki çocuklar ve ileri düzey zihinsel ile fiziksel engellere sahip kişiler gözetim altında bulunmadıkları müddetçe bu ürünü tek başına kullanmamalıdır.
- 3 yaşın altındaki çocuklar sürekli gözetim altında bulunmadıkları müddetçe cihazdan uzak tutulmalıdır.
- Bu cihaz, çocukların oynayabileceği bir oyuncak değildir.
- Tüm ambalajları çocuklardan uzak tutun ve uygun şekilde bertaraf edin.
- Deterjanları çocuklardan uzak tutun.
- Kapak açıkken, çocukları ve evcil hayvanları makineden uzak tutun.
- Cihazın çocuk güvenlik aygıtı varsa etkinleştirilmelidir.
- Temizlik ve bakım işlemi çocuklar tarafından, denetim altında olmadıkları sürece, yapılmamalıdır.

1.2 Genel Güvenlik

- Cihazın teknik özelliklerini kesinlikle deęiştirmeyin.
- Bu cihaz, aşağıdaki gibi ev ve benzeri alanlarda kullanılmak üzere tasarlanmıştır:

- mağaza, ofis ve diğer çalışma ortamlarındaki mutfak bölümleri;
- otel, motel ve diğer konaklama tarzı yerlerdeki müşteriler tarafından;
- apartman binalarının ortak alanları veya çamaşırhaneler için.
- 10 kg maksimum yük hacmini aşmayın (“Program tablosu” bölümüne bakın).
- Cihaz su giriş noktasındaki çalışma su basıncı, 0,5 bar (0,05 MPa) ve 8 bar (0,8 MPa) arasında olmalıdır.
- Tabandaki havalandırma menfezleri bir halı, paspas veya herhangi bir zemin örtüsü ile kapatılmamalıdır.
- Cihaz, yalnızca birlikte gelen yeni hortum setleri veya Yetkili Servisten tedarik edilen diğer hortum setleri kullanılarak ana su şebekesine bağlanmalıdır.
- Eski hortum setleri tekrar kullanılmamalıdır.
- Ana güç kaynağı kablosunun zarar görmesi durumunda, bir elektrik hasarının meydana gelmesine engel olmak için, kablonun değişimi, üretici, Yetkili Servis veya benzer nitelikteki kalifiye bir kişi tarafından yapılmalıdır.
- Bakım işleminden önce, cihazı devre dışı bırakın ve elektrik fişini prizden çekin.
- Cihazı temizlemek için yüksek basınçlı su spreyi ve/veya buhar kullanmayın.
- Cihazı nemli bir bezle temizleyin. Sadece nötr deterjanlar kullanın. Aşındırıcı ürünler, aşındırıcı ovma bezleri, çözücüler veya metal cisimler kullanmayın.

2. GÜVENLİK TALİMATLARI

2.1 Montaj



Kurulum, ülke düzenlemelerine uygun olarak yapılmalıdır.

- Plastik ara parçaya sahip lastik burçlar dahil, ambalajı ve nakliye civatalarının tamamını sökün.
- Nakliye civatalarını güvenli bir yerde saklayın. Gelecekte, cihaz farklı bir

yere taşındığı zaman, iç parçalarda hasarı önlemek adına tamburu sabitlemek için takılmalıdır.

- Cihazı hareket ettirdiğinizde dikkatli olun, cihaz ağırdır. Her zaman koruyucu eldiven ve koruyuculu ayakkabı kullanın.
- Hasarlı bir cihazı monte etmeyin ya da kullanmayın.
- Cihazla birlikte verilen montaj talimatlarını takip edin.

- Cihazı, sıcaklığın 0°C'den daha az olduğu ya da hava durumundan etkilenebileceği yerlere monte etmeyin veya buralarda kullanmayın.
- Cihazın kurulacağı zemin düz, dengeli, ısıya dayanıklı ve temiz olmalıdır.
- Cihaz çevresinde ve zeminde hava sirkülasyonu olduğundan emin olun.
- Cihaz sabit bir konumda olduğunda, bir su terazisi kullanarak tam olarak düz olup olmadığını kontrol edin. Düzgün değilse, düz hale gelene dek ayakları ayarlayın.
- Cihazı doğrudan yerdeki su boşaltma yerinin üstüne kurmayın.
- Cihaza su sıkmayın ve cihazı aşırı neme maruz bırakmayın.
- Makineyi, kapağın tamamen açılmasını engelleyecek bir yere kurmayın.
- Makinenin altına su kaçağını toplamak için bir kap koymayın. Hangi aksesuarların kullanılabilceğini belirlemek için Yetkili Servis ile temasa geçin.

2.2 Elektrik bağlantısı



UYARI!

Yangın ve elektrik çarpması riski.

- Cihaz topraklanmalıdır.
- Her zaman doğru monte edilmiş, darbeye dayanıklı bir priz kullanın.
- Anma değeri plakasındaki parametrelerinin ana güç kaynağının elektrik gücüne uygun olduğunda emin olun.
- Priz çoğaltıcılarını ve uzatma kablolarını kullanmayın.
- Elektrik fişine ve kablosuna zarar vermemeye özen gösterin. Cihazın ana kablosunun değiştirilmesi gerekirse, bu işlem Yetkili Servis tarafından yapılmalıdır.
- Fişi prize sadece kurulum tamamlandıktan sonra takın. Kurulmdan sonra elektrik fişine erişilebildiğinden emin olun.
- Elektrik kablosuna ya da fişine ıslak elle dokunmayın.
- Cihazın fişini prizden çıkarmak için elektrik kablosunu çekmeyiniz. Her zaman fişten tutarak çekin.

- Bu cihaz, E.E.C. Direktifleri ile uyumludur.

2.3 Su bağlantısı

- Su hortumlarına zarar vermeyin.
- Yeni borulara veya uzun süre kullanılmamış olan borulara bağlamadan önce, herhangi bir tamir işlemi gerçekleştirirken veya yeni cihazlar takarken (su metreleri vb.) temiz su gelene dek suyu akıtın.
- Cihaz ilk kez kullanıldığında veya ilk kez kullanıldıktan sonra görülebilir su kaçağı olmadığından emin olun.
- Giriş hortumu kısa kalıyorsa uzatma hortumu kullanmayın. Giriş hortumunun değiştirilmesi için Yetkili Servis Merkeziyle iletişime geçin.
- Tahliye hortumundan suyun aktığını görmek mümkündür. Bunun sebebi ise cihazın, fabrikada su kullanılarak test edilmesidir.
- Tahliye hortumunu, maksimum 400 cm uzatabilirsiniz. Diğer tahliye hortumu ve uzatmasıyla ilgili olarak Yetkili Servis Merkezi ile iletişime geçin.

2.4 Kullanım



UYARI!

Yaralanma, elektrik çarpması, yangın, yanma veya cihazın zarar görme riski söz konusudur.

- Deterjan ambalajının üzerindeki güvenlik talimatlarına uyun.
- Cihazın içine, üzerine veya yakınına yanıcı ürünler ya da yanıcı ürünlerle ıslanmış maddeler koymayın.
- Çamaşırlardan tüm metal nesnelerin çıkarıldığından emin olun.
- Aşırı şekilde yağ, gres ve diğer yağlı maddelerle kirlenen çamaşırları yıkamayın. Çamaşır makinesinin kauçuk parçalarına zarar verebilir. Bu çamaşırları çamaşır makinesine doldurmadan önce ön yıkama yapın.
- Program sürerken cam kapağa dokunmayın. Cam ısınabilir.

2.5 Servis

- Cihazı onarmak için yetkili bir Servis Merkezine başvurun.
- Sadece orijinal yedek parçalar kullanın.

2.6 Eski ürünü elden çıkarma



UYARI!

Yaralanma ya da boğulma riski.

- Cihazın fişini ana elektrik ve su kaynaklarından çekin.
- Cihazı yakın ana elektrik kablosunun bağlantısını kesin ve atın.
- Çocukların veya evcil hayvanların tambura sıkışmasını önlemek için kapı mandalını kaldırın.
- Cihazı Atık Elektrikli ve Elektronik Cihaz (WEEE)'in bertaraf edilmesiyle ilgili yerel düzenlemelere göre bertaraf edin.

Üretici / İhracatçı :

ELECTROLUX APPLIANCES AB

BUSINESS SECTOR EMA-EMEA (SEE)

ST GÖRANSGATAN 143

SE-105 45 STOCKHOLM

SWEDEN

TEL: +46 (8) 738 60 00

FAX: +46 (8) 738 63 35

www.electrolux.com

İthalatçı: Electrolux A.Ş

Tarlabası Cad. No:35 34435-Taksim-Beyoğlu_Istanbul

Electrolux tüketici danışma merkezi: 0 850 250 35 89

www.electrolux.com.tr

Kullanım Ömrü Bilgisi :

Kullanım ömrü küçük ev aletlerinde 7 yıl, diğer beyaz eşya ürünlerinde ise 10 yıldır. Kullanım ömrü, üretici ve/veya ithalatçı firmanın cihazınızla ilgili yedek parça temini ve bakım süresini ifade eder.

3. MONTAJ



UYARI!

Güvenlik bölümlerine bakın.

3.1 Ambalajdan çıkarma

1. Dış filmi çıkarın. Gerekli olması durumunda, kesici bir alet kullanın.

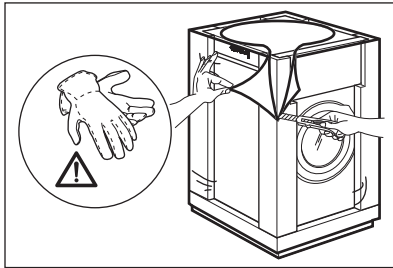

2. Üst kartonu ve polistiren paketleme malzemelerini çıkarın.

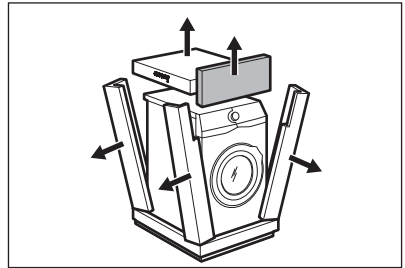

3. Cihazın kapağını açın. Tüm nesnelere tamburdan çıkarın.

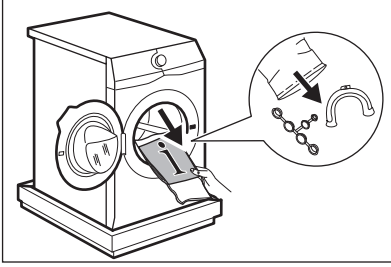

5. Polistiren korumayı alt taraftan çıkarın. Cihazı tekrar dik konuma getirin.

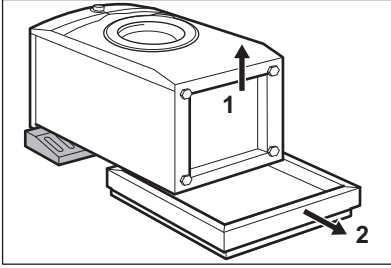

7. Üç nakliye civatasını çıkarın ve plastik pulları sökün.

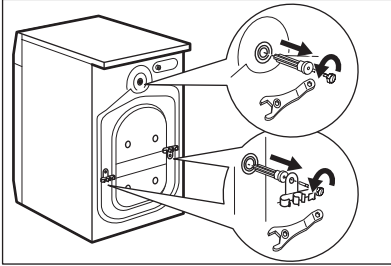

i Cihazın ileriki zamanda taşınması olasılığına karşı ambalajı ve nakliye civatalarını saklamanızı tavsiye ederiz.

3.2 Kurulum bilgileri

Yerleştirme ve düzlemselliği ayarlama

4. Ön polistiren ambalaj malzemesini cihazın altındaki zemine yerleştirin. Cihazı dikkatlice arkası üzerine yatırın.

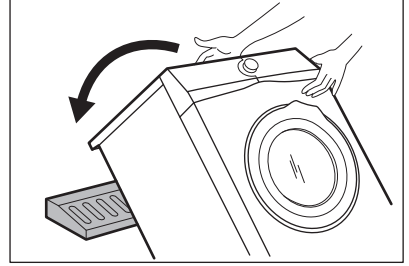

6. Elektrik kablosunu ve tahliye hortumunu hortum tutucularından çıkarın.

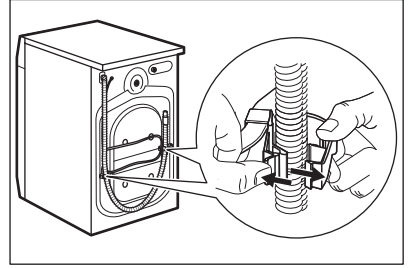

Tahliye hortumundan su akabilir, bu durum normaldir. çamaşır makinesinin fabrikada test edilmesinden kalan sudur.

8. Kullanma kılavuzu poşeti içerisinden çıkan plastik tıplarla delikleri kapatın.

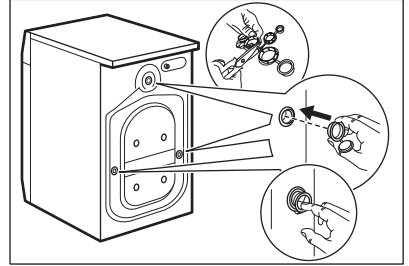

Cihazın çalışırken titremesini, gürültü yapmasını ve hareket etmesini engellemek için düzgün yerleştirin.

1. Makineyi düz ve sert bir zemin üzerine yerleştirin. Cihaz düz ve sabit olmalıdır. Cihazın duvara veya diğer ünitelere temas etmediğinden ve cihazın etrafında hava dolaşımı olduğundan emin olun.

2. Seviyeyi ayarlamak için ayakları sıkın ya da gevşetin. Tüm ayakların zemine sağlam bir şekilde dayalı olmalıdır.



UYARI!

Seviyesini ayarlamak amacıyla makinenin altına karton, tahta veya benzer bir malzeme koymayın.

Giriş hortumu



DİKKAT!

Hortumun hasar görmediğinden ve bağlantı yerlerinden sızıntı olmadığından emin olun. Giriş hortumu kısa kalıyorsa uzatma hortumu kullanmayın. Giriş hortumunun değiştirilmesi için yetkili servisle iletişime geçin.

1. Su giriş hortumunu cihazın arkasına takın.

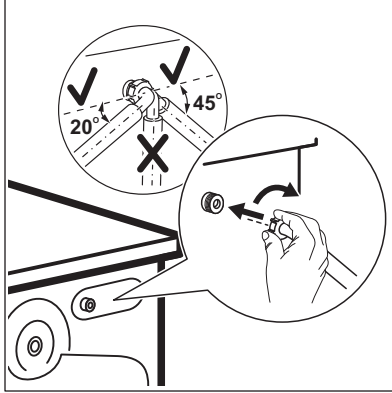

2. Musluğun bulunduğu konuma göre sola veya sağa yerleştirin. Giriş hortumunun dikey konumda olmadığından emin olun.

3. Gerekirse, doğru konumda ayarlamak için halka somunu gevşetin.

4. Su giriş hortumunu 3/4" ebatlarında vida dişli bir soğuk su musluğuna bağlayın.

Su tahliyesi

Tahliye hortumu, 60 cm'den az ve 100 cm'den fazla olmayacak bir yükseklikte bulunmalıdır.



Tahliye hortumunu maksimum 400 cm uzatabilirsiniz. Diğer tahliye hortumu ve uzatmasıyla ilgili olarak yetkili servis merkezi ile iletişime geçin.

Tahliye hortumlarını farklı şekillerde bağlamak mümkündür:

1. Tahliye hortumunu U şekline getirin ve plastik hortum kılavuzunun etrafına bağlayın.

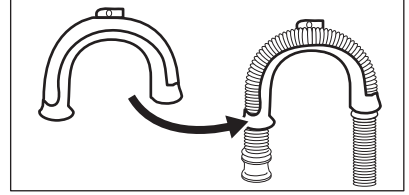

2. Lavabo kenarında - Kılavuzu musluğa veya duvara sabitleyin.

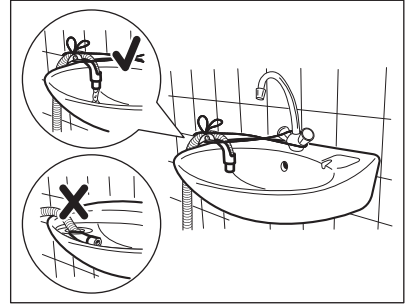

Plastik kılavuzun cihaz boşaltma yaparken hareket etmeyeceğinden ve tahliye hortumu ucunun suya batmadığından emin olun. Bu durumda kirli su makineye geri dönebilir.

3. Tahliye hortumu şuna benziyorsa (resme bakın), onu doğrudan tezgah

borusuna bağlayabilirsiniz.

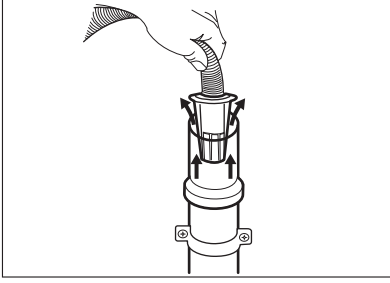

4. Havalandırma menfezli bir tezgah borusuna - Tahliye hortumunu doğrudan tahliye borusuna bağlayın. Resme bakın.

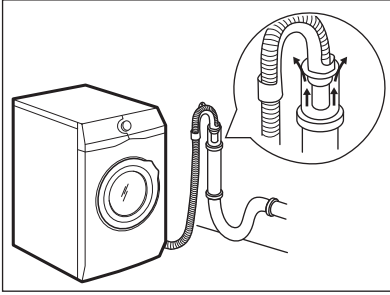

i Tahliye hortumunun ucu daima hava girişine açık olmalı, yani tahliye borusunun iç çapı (min 38 mm — min 1,5 inç) tahliye hortumunun dış çapından geniş olmalıdır.

5. Plastik hortum kılavuzu olmadan, lavabo tahliyesine - Tahliye hortumunu lavabo tahliyesine yerleştirin ve kelepçe ile sıkın. Resme bakın.

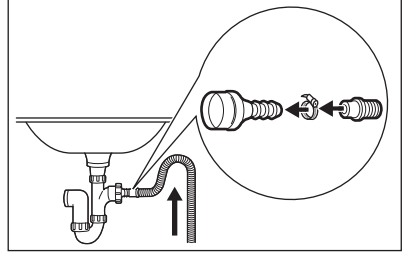

Lavabodaki parçacıkların cihaza gitmesini önlemek için tahliye hortumuna bir düğüm atıldığından emin olun.

6. Hortumu doğrudan oda duvarında bulunan yerleşik bir tahliye borusuna takın ve bir kelepçe ile sıkın.

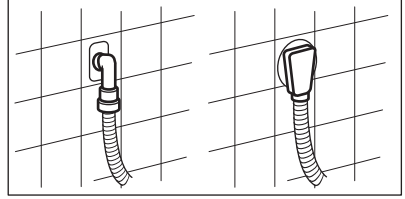

4. ÜRÜN TANIMI

4.1 Cihaz genel görünümü

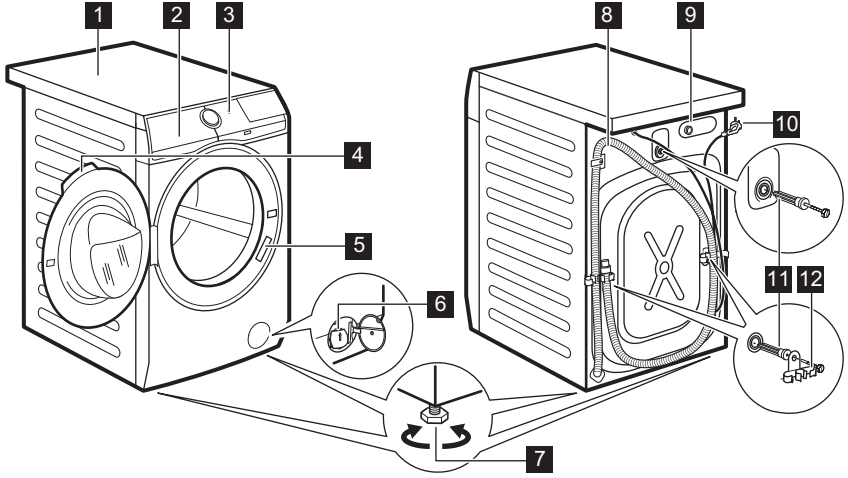

- | | |
|---|----------------------------|
| 1 Üst tabla | 8 Tahliye hortumu |
| 2 Deterjan gözü | 9 Giriş hortumu bağlantısı |
| 3 Kontrol paneli | 10 Elektrik kablosu |
| 4 Kapak tutamağı | 11 Nakliye civataları |
| 5 Bilgi etiketi | 12 Hortum desteği |
| 6 Tahliye pompası filtresi | |
| 7 Cihaz seviyesini ayarlamak için ayaklar | |

5. KONTROL PANELİ

5.1 Hayatınızı kolaylaştıran özellikler

Yeni çamaşır makineniz az su, enerji ve deterjan tüketimiyle daha etkin bir sonuç için tüm modern gereksinimleri karşılamaktadır ve kumaş koruması konusunda uzmandır.

- Yeni **Yünlü** ve **Parfüm** buhar programları sayesinde **FreshScent System** en hassas çamaşırlarınızın bile canlı ve taze kalması için mükemmel çözümler sunar. Kırışıklıkları ve kokuları ortadan kaldırmak ve çamaşırlarınızın "yeni yıkanmış" gibi güzel kokmasını sağlamak için **ELECTROLUX**

tarafından özel olarak geliştirilen muhteşem buhar parfümünü kullanın.

- UltraMix teknolojisi** deterjanın veya yumuşatıcının çamaşırlara ulaşmadan önce su içerisinde tamamen karıştırıp çözünerek aktive edilmesini, böylece giysilerinizin en iyi performansla yıkanmasını ve yumuşatılmasını sağlar. Böylece giysilerinizin dokusuna derinlemesine işlenir ve giysileriniz korunur.
- Kıyafetlerin hızlı ve kolay bir şekilde tazelenmesi için buhar kullanılır. Hassas buhar programları giysilerinize sinen kokuları giderir ve kırışıklıkları azaltır

böylece ütü için fazla zaman harcamanıza gerek kalmaz.

İlave Buhar seçeneği, kumaşların gevşeyerek kırışıkların giderilmesi için programı buhar aşaması ile tamamlar. Ütülemek artık daha kolay!

- **Leke Çıkarma seçeneği** leke çıkarıcının verimliliğini en iyi hale getirerek inatçı lekelerle ön işlem uygular.
- **Ekstra Yumuşak fonksiyonu** sayesinde, yumuşatıcı çamaşırlara

eşit bir şekilde dağıtılır ve en iyi yumuşatıcı etkisini sağlamak için kumaşın derinliklerine işler.

- **SensiCare System** teknolojisi 30 saniye içinde çamaşır miktarını algılayarak program süresini belirler. Çamaşır yüküne ve kumaş tipine göre gereğinden fazla zaman, enerji ve su tüketmeden program akışı ve süresi güncellenir.

5.2 Kontrol paneli açıklaması

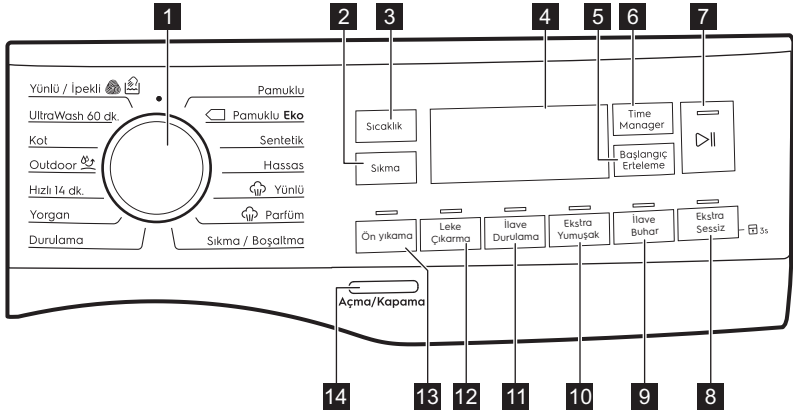

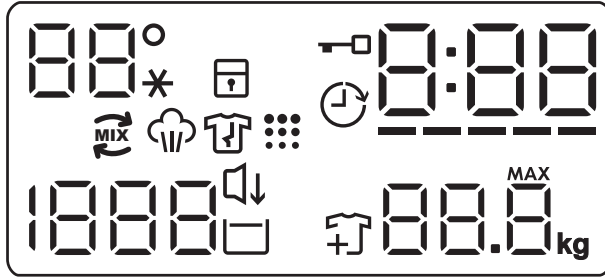

- | | |
|--|---|
| 1 Program düğmesi | 9 İlave Buhar dokunmatik tuş |
| 2 Sıkma dokunmatik tuş | 10 Ekstra Yumuşak dokunmatik tuş |
| 3 Sıcaklık dokunmatik tuş | 11 İlave Durulama dokunmatik tuş |
| 4 Gösterge | 12 Leke Çıkarma dokunmatik tuş |
| 5 Başlangıç Erteleme dokunmatik tuş | 13 Ön yıkama dokunmatik tuş |
| 6 Time Manager dokunmatik tuş | 14 Açma / Kapama tuş |
| 7 Başlat / Beklet dokunmatik tuş | |
| 8 Ekstra Sessiz dokunmatik tuş | |

5.3 Ekran



88°*	Sıcaklık alanı: 88° Sıcaklık göstergesi. --* Soğuk su göstergesi.
	Çocuk güvenlik kilidi göstergesi.
	Kapak kilitli göstergesi.
	Gecikmeli başlatma göstergesi.
000	Dijital göstergede şunlar gösterilebilir: • Program süresi (örn. 2:40). • Gecikme süresi (örn. 2h). • Program sonu (000). • Uyarı kodu (örn. E20). • Hata göstergesi (- - -).
-----	Time Manager göstergesi.
	Ultra-Mix göstergesi.
	Buhar aşaması göstergesi.
	Kırışıklık giderme aşaması göstergesi.
	Kazan temizleme göstergesi. Bu, kazan temizleme işlemine yönelik bir öneridir.
1888	Sıkma alanı: Sıkma hızı göstergesi - - - Sıkmasız göstergesi. Sıkma aşaması kapalı.
	Ekstra Sessiz göstergesi.

	Suda Bekletme göstergesi.
	Pause & Add göstergesi. Yıkama programının başlangıcında, programı durdurarak çamaşır eklemenin mümkün olduğu zamanlarda yanar.
	Maksimum yük göstergesi (bkz. "SensiCare System yük algılama" paragrafı). MAX Çamaşır yükü, seçilen programın maksimum yük sınırını geçerse yanıp söner.

6. DÜĞMELER

6.1 Önsöz



Bu seçenekler/işlevler tüm yıkama programlarında kullanılamaz. "Program Tablosundaki" seçenekler/işlevler ve yıkama programları arasındaki uyumluluğu kontrol edin. Bir seçenek/işlev diğerini devre dışı bırakabilir, bu durumda cihaz birbiri ile uyumlu olmayan seçenekler/işlevleri seçmenize izin vermez.

6.2 Açma / Kapama

Cihazı çalıştırmak veya kapatmak için birkaç saniye süreyle bu düğmeye basın. Cihazı açarken veya kapatırken iki farklı ses tonu duyulur.

Enerji tüketimini azaltmak için Bekleme işlevi birkaç dakika sonra otomatik olarak cihazı kapattığı için cihazı tekrar çalıştırmamız gerekebilir.

Daha fazla bilgi için Günlük Kullanım bölümündeki Bekleme paragrafına bakınız.

6.3 Sıcaklık

Bir yıkama programı seçtiğinizde, cihaz otomatik olarak bu program için varsayılan sıcaklığı önerir.

İstenilen sıcaklık değeri ekranda çıkana kadar bu düğmeye art arda basın.

Ekranda _ _ * göstergeleri görüntülendiğinde cihaz suyu ısıtmaz.

6.4 Sıkma

Bir program ayarladığınızda, makine Kot programı hariç otomatik olarak izin verilen maksimum sıkma hızını ayarlar. Bu seçenek ile varsayılan sıkma hızını azaltabilirsiniz.

Bu düğmeye birkaç kere dokununuz:

- **Sıkma hızını düşürün.** Gösterge ekranında sadece ayarlanan program için kullanılabilir sıkma hızları gösterilir.
- Ek sıkma seçenekleri **Sıkmasıız**

— — —

Tüm sıkma aşamalarını devre dışı bırakmak için bu seçeneği ayarlayın.

Gösterge ekranında — — — göstergesi çıkar. Makine sadece seçilen yıkama programının su boşaltma adımını gerçekleştirir. Çok hassas kumaşlar için bu seçeneği ayarlayın. Durulama aşaması bazı programlarda daha bol su ile yapılır

- **Suda Bekletme**  seçeneğini etkinleştirin. Son sıkma gerçekleştirilmez. Çamaşırın kırışmasını önlemek için son durulama suyu boşaltılmaz. Yıkama programı tamburda su varken durur.

 göstergesi açık kalır. Kapak kilitli kalır ve kırışıklığı azaltmak için tambur belirli aralıklarla döner. Kapak kilidini açmak için suyu boşaltmanız gerekir.

Başlat / Beklet  tuşuna dokunursanız, makine sıkma işlemi uygular ve suyu boşaltır.

-  18 saatlik azami süre aşıldığında makine suyu otomatik olarak boşaltır.

6.5 Ön yıkama

Bu seçenikle bir yıkama programına bir ön yıkama aşaması ekleyebilirsiniz.

Dokunmatik tuşların üzerindeki ilgili gösterge yanar.

- Yıkama aşamasından önce 30 °C'de gerçekleştirilen ön yıkama adımı eklemek için bu fonksiyonu kullanabilirsiniz.
Bu seçenek aşırı kirli çamaşırlar için tavsiye edilir, özellikle kum, toz, çamur ve diğer katı partiküllerle kirlenen çamaşırlar için.

-  Bu seçenek program süresini artırabilir.

6.6 Leke Çıkarma

Leke aşamasını bir programa eklemek için bu düğmeye dokununuz.

Dokunmatik düğmelerin üzerindeki ilgili gösterge yanar.

Bu seçeneği çıkarılması güç lekelerle sahip çamaşırlarda kullanın.

Bu seçeneği ayarladığınızda,  bölmesine leke çıkarıcı koyun.

Leke çıkarıcı verimliliği artırmak için deterjanı önceden karıştırır ve ısıtır.

-  Bu seçenek program süresini artırır.
Bu seçenek 40°C'den düşük sıcaklıkta kullanılmaz.

6.7 Kalıcı İlave Durulama

Bu seçenek ile, seçilen yıkama programına göre birkaç durulama aşaması ekleyebilirsiniz.

Bu seçenek, deterjanlara karşı alerjisi olan ve hassas cilt yapısına sahip kişiler için kullanılır.

-  Bu seçenek program süresini artırır.

Dokunmatik düğmelerin üzerindeki ilgili gösterge yanar ve bu seçenek devre dışı kalana kadar sonraki çevrimlerde yanmaya devam eder.

6.8 Kalıcı Ekstra Yumuşak

Kumaş yumuşatıcı dağılımını iyileştirmek ve kumaşın yumuşaklığını artırmak için bu seçeneği kullanın.

Kumaş yumuşatıcı kullanıldığında önerilir.

-  Bu seçenek program süresini artırır.

Dokunmatik düğmelerin üzerindeki ilgili gösterge yanar ve bu seçenek devre dışı kalana kadar sonraki çevrimlerde yanmaya devam eder.

6.9 İlave Buhar



Bu seçenek yıkama programının sonundaki kısa kırıksıklık önleme fazının arkasına bir buhar fazı ekler.

Buhar fazı kumaşın kırıksıklığını azaltır ve ütöleme işlemini kolaylaştırır.

Dokunmatik düğmelerin üzerindeki ilgili gösterge yanar.

Gösterge  buhar fazında sabittir.

-  Bu seçenek program süresini artırabilir.

Program durduğunda, ekranda  gösterilir, gösterge  söner ve gösterge  sabit yanar. Tambur buhardan faydalanmaya devam edebilmek için yaklaşık 30 dakika düzgün bir şekilde hareket eder. Herhangi bir düğmeye bastığınızda kırıksıklık önleme hareketi durur ve kapak kilidi açılır.

-  Kıyafet yükünü küçük tutmak daha iyi sonuçlar elde etmenizi sağlar.

6.10 Ekstra Sessiz

Ekstra Sessiz seçeneğini etkinleştirmek/ devre dışı bırakmak için bu düğmeye basın.

Tüm ara sıkımlar ve son sıkma işlemleri iptal edilir, program kazandaki su boşaltılmadan sona erer. Böylece kırışıklık azaltılır.

Gösterge ekranında  göstergesi çıkar. Kapak kilitli kalır. Tambur, çamaşırların kırışmasını önlemek için düzenli olarak döner. Kapak kilidini açmak için suyu boşaltmanız gerekir.

Program çok sessizdir, geceleri elektrik kullanım tarifesinin daha ucuz olduğu için kullanıma uygundur. Bazı programlarda, durulamalar daha fazla su ile yapılır.

Başlat / Beklet  tuşuna dokunursanız, makine sadece boşaltma fazını gerçekleştirir.





18 saatlik azami süre aşıldığında makine suyu otomatik olarak boşaltır.

6.11 Başlangıç Erteleme

Bu seçenek ile program başlangıcını erteleyerek makinenin istediğiniz zamanda çalışmasını sağlayabilirsiniz.

İstenilen gecikmeyi ayarlamak için düğmeye art arda basın. Adımlarla süre, 1 saat ile 20 saat arasında artırılabilir.

Ekranı ilgili  göstergesi ve seçilen gecikme süresi görüntülenir. Başlat / Beklet  tuşuna dokunduktan sonra, makine geri sayımı başlatır ve kapak kilitlenir.

6.12 Time Manager

Bu seçeneği kullanarak program süresini çamaşır miktarına ve kirlilik derecesine göre azaltabilirsiniz.

Bir yıkama programı ayarladığınızda, gösterge ekranında varsayılan süre ve ----- kesik çizgiler gösterilir.

Program süresini ihtiyacınıza göre kısaltmak için Time Manager tuşuna dokunun. Gösterge ekranında yeni program süresi gösterilir ve buna göre kesik çizgi sayısı azalır:

----- tam normal kirli çamaşır yükü için uygundur.

---- tam hafif kirli çamaşır yükü için hızlı bir program.

-- küçük hafif kirli çamaşır yükü için çok hızlı program (maks. yarım yük önerilir).

- az miktarda çamaşır tazelemek için en kısa program.

Time Manager, sadece tablodaki programlar ile kullanılabilir.

gösterge	Pamuklu	Pamuklu Eko 	Sentetik
----- 1)	■	■	■
-----	■	■	■
----	■	■	■
---	■	■	■
--	■	■	■
-	■	■	■

1) Tüm programlar için varsayılan süre.

Time Manager buhar programlarıyla



Bir buhar programını ayarlarken, bu tuş üç buhar seviyesinden birini seçmenize olanak tanır ve program süresi buna göre kısaltılır:

- ---- : maksimum.
- -- : orta.
- - : minimum.



Bazı makinelerde, program süresi herhangi bir kesik çizgi çıkmaksızın kısaltılır.





6.13 Başlat / Beklet



Cihazı başlatmak, durdurmak veya devam eden bir programa müdahale etmek için Başlat / Beklet  düğmesine dokunun.





7. PROGRAMLAR

7.1 Program Tablosu

Programı Varsayılan sı- caklık Sıcaklık ara- lığı	Referans devir hızı Sıkma hızı aralığı	Maksi- mum yük	Program tanımı (Çamaşır türü ve kirlilik derecesi)
Yıkama programları			
Pamuklu 40 °C 90 °C - Soğuk	1600 dev./ dak. (1600- 400 dev./dk.)	10 kg	Beyaz ve renkli pamuklular. Normal yoğun veya hafif kirli.
 Pamuklu Eko ¹⁾ 40 °C 60 °C - 40 °C	1600 dev./ dak. (1600- 400 dev./dk.)	10 kg	Beyaz pamuklular ve solmaz renkli pamuklular. Normal kirli. Enerji tüketimi düşer ve yıkama programı süresi artar, bu sayede iyi yıkama sonuçları elde edilir.
Sentetik 40 °C 60 °C - Soğuk	1200 dev./ dak. (1200- 400 dev./dk.)	4 kg	Sentetik veya karışık dokuma çamaşırlar. Normal kirli.
Hassas 40 °C 40 °C - Soğuk	1200 dev./ dak. (1200- 400 dev./dk.)	4 kg	Akrilikler, viskozlar ve karışık kumaşlar gibi hassas kumaşların ılıman şartlarda yıkanması gerekir. Normal kirli.

Programı	Referans	Maksi-	Program tanımı
Varsayılan sı-	devir hızı	mum	(Çamaşır türü ve kirlilik derecesi)
Sıcaklık ara-	Sıkma hızı	yük	
Sıcaklık ara-	aralığı		
lığı			
<p>FreshScent System  özellikli buhar programları</p> <p>Buhar programı sayesinde kırışıklıklar ortadan kalkar ve kokular yok olur²⁾ giysileri yıkamayın. Kumaş iplikleri rahatlar ve giysi daha kolay ütülenir. Program tamamlandığında, vakit kaybetmeden çamaşırları tamburdan çıkarın³⁾. Buhar programı hijyen sağlama amacı ile tasarlanmamıştır. Aşağıdaki çamaşır türleri için bu programı kullanmayın:</p> <ul style="list-style-type: none"> • Makede kurutulmaz etiketine sahip giysiler. • Plastik, metal, ahşap veya benzeri parçaları olan çamaşırlar. <p>ELECTROLUX koku. Bu özel parfüm sayesinde, giysileriniz yeni yıkanmış gibi güzel kokar: bölmeye tek bir doz şişesini dökün  ve bir buhar programı başlatın. Önerilenden daha az miktarda çamaşır için daha az parfüm kullanın. "Düşük sıcaklıkta yıkanabilir" etiketli çamaşırları yıkarken Time Manager tuşunu kullanarak, program süresini azaltabilirsiniz.</p> <p>YAPILMAMASI GEREKENLER:</p> <ul style="list-style-type: none"> • Parfüm uygulanan giysileri kurutmak. Kokunun etkisi azalır. • Parfümü burada belirtilenler dışında başka amaçlar için de kullanabilirsiniz. • Parfümü henüz yıkanmamış yeni kıyafetlerinizde kullanmak. Yeni giysiler parfüm ile uyumlu olmayan kalıntı bileşenleri içerebilir. <p> Parfüm şişelerini ELECTROLUX web mağazalarından veya yetkili satıcılardan ve servislerden temin edebilirsiniz.</p>			
<p> Yünlü</p>	1 kg		<p>Yün ve kaşmir. Maksimum 1 kg, makede ve elde yıkanabilen yünlü ve kaşmir giysileri yıkamadan tazelemek için özel hızlı buhar programı. Az miktarda çamaşır kullanırken Time Manager seçeneğini kullanarak program süresini ekstra azaltabilirsiniz.</p> <p> UYARI! "Sadece kuru temizleme yapılabilir" etiketli yünlü kıyafetler için bu programı kullanmayın.</p>

Programı Varsayılan sı- caklık Sıcaklık ara- lığı	Referans devir hızı Sıkma hızı aralığı	Maksi- mum yük	Program tanımı (Çamaşır türü ve kirlilik derecesi)
 Parfüm	-	1 kg	Pamuklular, Sentetikler, Hassas Çamaşır- lar. Payetli, dantelli vb. gibi hassas çamaşır- lar dahil çok hassas çamaşırınızı tazelemek için kısa ve hassas buhar programı. Az mik- tarda giysi için kullanırken, Time Manager se- çeneğini kullanarak program süresini azaltabi- lirsiniz.  UYARI! "Sadece kuru temizleme yapılabi- lir" etiketli yünlü kıyafetler için bu programı kullanmayın.
Özel programlar			
Sıkma / Bo- şaltma	1600 dev./ dak. (1600- 400 dev./dk.)	10 kg	Tüm kumaşlar, yünlüler ve çok hassas ku- maşlar hariç. Çamaşırını sıkma ve tamburdaki suyu boşaltmak için.
Durulama	1600 dev./ dak. (1600- 400 dev./dk.)	10 kg	Tüm kumaşlar, yünlüler ve çok hassas ku- maşlar hariç. Kıyafetleri durulama ve sıkma programı. Varsayılan sıkma hızı pamuklu giy- siler içindir. Sıkma hızını, hassas giysiler var- sa, uygun şekilde düşürün. Gerekirse, durula- ma eklemek için ilave Durulama seçeneğini ayarlayın. Düşük sıkma hızıyla makine, has- sas durulama ve kısa süreli bir sıkma gerçek- leştirir.
Ek yıkama programları			
Yorgan 40 °C 60 °C - Soğuk	800 dev./ dak. (800- 400 dev./dk.)	3 kg	Tek sentetik battaniye, keçeli kıyafetler, nevresimler, şişme ceketler ve benzeri kıya- fetler.
Hızlı 14 dk. 30 °C	800 dev./ dak. (800- 400 dev./dk.)	1.5 kg	Sentetik ve karışık dokuma çamaşır- lar. Ta- zelenen çok hassas çamaşır- lar ve hafif kirliler.

Programı Varsayılan sıcaklık Sıcaklık aralığı	Referans devir hızı Sıkma hızı aralığı	Maksimum yük	Program tanımı (Çamaşır türü ve kirlilik derecesi)
 Outdoor 30 °C 40 °C - Soğuk	1200 dev./ dak. (1200- 400 dev./dk.)	2.5 kg ⁴⁾ 1 kg ⁵⁾	<p> Yumuşatıcı kullanmayın ve deterjan gözünde yumuşatıcı kalıntısı olmadığından emin olun.</p> <p>Sentetik spor çamaşırlar. Bu program modern outdoor spor giysilerini hassas olarak yıkamak için tasarlanmıştır ve spor salonu, bisiklet veya koşu gibi aktivitelerde kullanılan spor giysileri için de uygundur. Tavsiye edilen yük 2.5 kg'dır.</p> <p>Su geçirmez, su geçirmez-nefes alan kumaşlar ve nemden koruyan kıyafetler. Bu program su geçirmezlik özelliğini yenileme amaçlı kullanılabilir, özellikle hidrofobik kaplamaya sahip kıyafetler için tasarlanmıştır. Su geçirmezlik özelliğini yenileme işlemi uygulamak için, aşağıdaki talimatları takip edin:</p> <ul style="list-style-type: none"> • Deterjanı  gözüne dökün. • Emprenyeleme maddesini yumuşatıcı gözüne  dökün. • Çamaşırları 1 kg'a kadar azaltınız. <p> Emprenyeleme maddesinin daha iyi etki etmesi için Outdoor kurutma programını ayarlayarak, giysileri kurutma makinesinde kurutun (kurutma makineniz varsa ve yıkama talimatları makinede kurulmasına izin veriyorsa).</p>
Kot 30 °C 40 °C - Soğuk	1200 dev./ dak. (1200- 400 dev./dk.)	4 kg	Renk solması ve beyaz çizgilenmeleri en aza indirmek için hassas yıkama aşamalı Özel Kot Programı. Daha iyi sonuçlar almak için çamaşır yükünün azaltılması tavsiye edilir.
UltraWash 60 dk. 30 °C 60 °C - 30 °C	1600 dev./ dak. (1600- 400 dev./dk.)	5 kg	Pamuklu giysiler. Kısa sürede mükemmel yıkama performansı elde etmenizi sağlayan yoğun program.

Programı Varsayılan sı- caklık Sıcaklık ara- lığı	Referans devir hızı Sıkma hızı aralığı	Maksi- mum yük	Program tanımı (Çamaşır türü ve kirlilik derecesi)
 Yünlü / İpekli 30 °C 40 °C - Soğuk	1200 dev./ dak. (1200- 400 dev./dk.)	2 kg	Makinede yıkanabilir yünümler, elde yıkanabilir yünümler ve «elde yıkama» uyarı sembolüne sahip hassas kumaşlar⁶⁾

1) Enerji Etiketi tüketim değerleri için standart programlar. 1061/2010 sayılı düzenleme uyarınca, bu programlar «Standart 60°C pamuklu programı» ve «Standart 40°C pamuklu programı» olarak belirlenmiştir. Bu program, normal kirli pamuklu çamaşırların, en düşük su ve enerji tüketimi ile tertemiz yıkanması için en verimli yıkama programıdır.



Yıkama aşamasındaki su sıcaklığı, seçilen program için belirtilen sıcaklıktan farklı olabilir.

- 2) Buhar programı özellikle ağır kokuları gidermez. Sadece tazelenmesi gereken
- 3) Buhar işlemi sonrası çamaşır nemli olabilir. Çamaşırları birkaç dakika asın.
- 4) Yıkama programı.
- 5) Yıkama programı ve empenyeleme aşaması.
- 6) Bu program boyunca tambur hassas bir yıkama için seyrek ve yavaşça döner. Tamburun dönmediğini veya düzgün şekilde dönmediğini düşünebilirsiniz ancak bu program için normal bir durumdur.

Program seçenekleri uyumluluğu

Program	Sıkma	Sıkmasız		Ön yıkama ¹⁾	Leke Çıkarma ²⁾	İlave Durulama	Ekstra Yumuşak	İlave Buhar	Ekstra Sessiz	Başlangıç Erteleme	Time Manager
Pamuklu	■	■	■	■	■	■	■	■	■	■	■
Pamuklu Eko	■	■	■	■	■	■	■	■	■	■	■
Sentetik	■	■	■	■	■	■	■	■	■	■	■
Hassas	■	■	■	■	■	■	■	■	■	■	■
Yünlü										■	■
Parfüm										■	■
Sıkma / Boşaltma	■	■ ³⁾								■	
Durulama	■	■	■			■				■	

Program	Sıkma	Sıkmasız	Ön yıkama ¹⁾	Leke Çıkarma ²⁾	İlave Durulama	Ekstra Yumuşak	İlave Buhar	Ekstra Sessiz	Başlangıç Erteleme	Time Manager
Yorgan	■	■				■			■	
Hızlı 14 dk.	■	■	■							■
Outdoor	■	■	■		■					■
Kot	■	■	■		■	■		■	■	
UltraWash 60 dk.	■	■	■		■	■				■
Yünlü / İpekli	■	■	■							■

1) Ön yıkama ve Leke Çıkarma birlikte seçilemez.

2) Bu seçenek 40°C'den düşük sıcaklıkta kullanılmaz.

3) Sıkmasız seçeneğini ayarladığınızda makine sadece suyu boşaltır.

7.2 Woolmark Apparel Care - Yeşil



Bu makinenin yünlü yıkama programı, bu çamaşır makinesinin üreticisi tarafından belirtilen talimatlara uyulması şartıyla, «elde yıkama» etiketine sahip kıyafetlerin yıkanmasında kullanılmak üzere The Woolmark Company tarafından onaylanmıştır. Kurutma ve diğer yıkama talimatlarıyla ilgili yıkama kurallarına uyun. M1361 Woolmark sembolü birçok ülkede Sertifika işaretidir.

8. AYARLAR

8.1 Sesli sinyaller

Bu cihaz farklı sesli ikazlara sahiptir, aşağıdaki durumlarda duyulabilir:

- Cihazı çalıştırdığınızda (özel kısa ses).
- Cihazı kapattığınızda (özel kısa ses).
- Düğmelere dokunduğunuzda (klik sesi).
- Yanlış seçim yaptığınızda (3 kısa ses).
- Program tamamlandığında (2 dakika boyunca sürekli çalar).

- Cihazda bir arıza olduğunda (yaklaşık 5 dakika boyunca sürekli çalar).

Program tamamlandığında sesli ikazları **devre dışı bırakmak/etkinleştirmek** için, 2 saniye boyunca Ön yıkama düğmesine ve Leke Çıkarma düğmesine aynı anda dokununuz. Göstergede şu gösterilir: On/Off





Sesli sinyalleri devre dışı bırakırsanız, cihazda bir arıza varken çalışmaya devam ederler.

8.2 Çocuk Kilidi

Bu seçeneği kullanarak çocukların kontrol paneli ile oynamalarını engelleyebilirsiniz.

Bu seçeneği **etkinleştirmek/devre dışı bırakmak** için ekranda  yanana/

9. İLK KULLANIMDAN ÖNCE

1. Cihaza elektrik geldiğinden ve su musluğunun açık olduğundan emin olun.
2.  ile işaretli deterjan bölmesine 2 litre su dökün.
Bu eylem, boşaltma sistemini etkinleştirir.
3.  ile işaretli bölmeye küçük bir miktar deterjan koyun.

10. GÜNLÜK KULLANIM



UYARI!
Güvenlik bölümlerine bakın.

10.1 Makinenin çalıştırılması

1. Fişi prize takın.
2. Su musluğunu açın.
3. Makineyi çalıştırmak için birkaç saniye süreyle Açma / Kapama tuşuna basın.

Kısa bir ses duyulur.

10.2 Çamaşırların yerleştirilmesi

1. Cihazın kapağını açın.
 2. Cihaza koymadan önce çamaşırları silkeleyin.
 3. Çamaşırları tambura koyun, bir kerede bir parça.
- Tambura çok fazla çamaşır koymayın.
4. Kapağı tam olarak kapatın.

sönene kadar Ekstra Sessiz düğmesine basılı tutun.

Bunu kapattıktan sonra cihaz bu seçeneği varsayılan olarak ayarlar.

Çocuk Kilidi fonksiyonu cihaz açıldıktan sonra birkaç saniye kullanılamayabilir.

4. Tambura çamaşır koymadan en yüksek sıcaklıkta pamuklular için bir program seçin ve başlatın.
Bu şekilde tamburda ve kazanda bulunan olası tüm kalıntıları giderebilirsiniz.

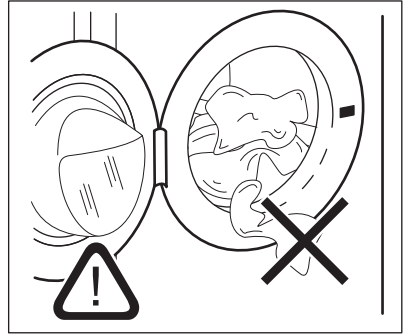

DİKKAT!

Su sızıntısını ve kıyafetlere zarar gelmesini önlemek için kapak ve kapak fitili arasına çamaşır sıkışmadığından emin olun.



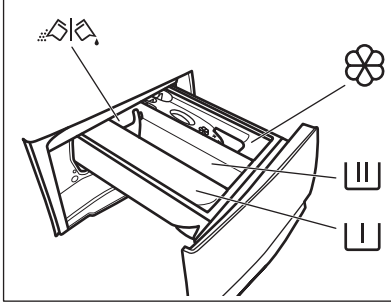

Çok kirli çamaşırlar, yağ lekeleri çamaşır makinesinin kauçuk parçalarının zarar görmesine neden olur.

10.3 Deterjan ve katkı maddelerinin doldurulması



 - Ön yıkama aşaması, ıslatma programı veya leke çıkarıcı bölmesi.

 - Yıkama aşaması için bölme.

 - Yumuşatıcı ve diğer sıvı maddeler (çamaşır yumuşatıcı, kola) bölmesi.

MAX - Sıvı katkı maddeleri için maksimum seviye.

 - Toz veya sıvı deterjan için kanatçık.

i Her zaman deterjan paketinin arkasında bulunan talimatları takip edin ama belirtilen maksimum seviyenin (**MAX**) üzerine çıkmamanızı tavsiye ederiz. Bu miktar en iyi yıkama sonuçlarını garanti edecektir.

i Bir yıkama döngüsünden sonra, gerekirse, deterjan gözündeki kalıntıyı temizleyin.

10.4 Deterjan kanatçığının konumunu kontrol edin

1. Deterjan gözünü durana kadar dışarıya çekin.

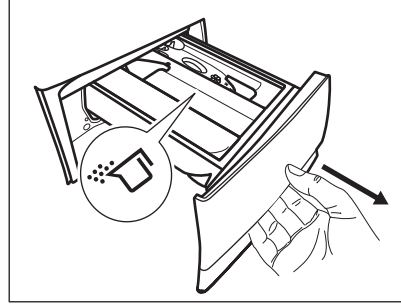

2. Gözü çıkarmak için kola aşağı doğru bastırın.
3. Toz deterjan kullanmak için kanatçığı yukarıya çevirin.
4. Sıvı deterjan kullanmak için kanatçığı aşağıya çevirin.

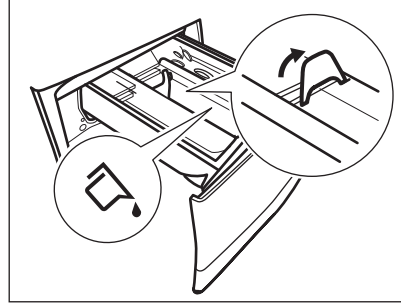

Kanatçık **AŞAĞI** konumundayken:

- Jel veya katı sıvı deterjanlar kullanmayın.
 - Kanatçıkta gösterilen sıvı deterjan dozunu aşmayın.
 - Ön yıkamalı bir program seçmeyin.
 - Gecikmeli başlatma fonksiyonunu ayarlamayın.
5. Deterjanı ve çamaşır yumuşatıcıyı ölçerek kullanın.
 6. Deterjan gözünü dikkatle kapayın.

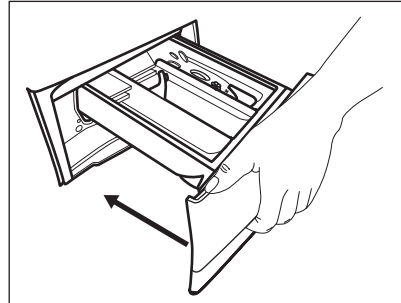

Gözü kapatırken kanatçığin herhangi bir şekilde engel oluşturulmasına özen gösterin.

10.5 Bir programın ayarlanması

1. Program düğmesini istenilen yıkama programını seçmek için çevirin.

Başlat / Beklet  düğmesinin göstergesi yanıp söner.

Ekranda program süresi ve maksimum yük gösterilir.

2. Sıcaklığı ve/veya sıkma hızını değiştirmek için, ilgili düğmelere dokununuz.
3. İstenirse, ilgili düğmelere dokunarak bir veya daha fazla seçenek ayarlanabilir. İlgili göstergeler, ekranda yanar ve yapılan değişikliğe göre bilgi verir.



Seçimin **mümkün olmadığı** durumlarda sesli bir ikaz duyulur ve ekranda - - - gösterilir.

10.6 Programın başlatılması

Programı başlatmak için Başlat / Beklet  tuşuna basın. Tuş göstergesi kapalı durumda ve yanıp sönmüyor ise programı başlatmak mümkün değildir (örn. program düğmesi yanlış konumda ise).



İlgili gösterge yanıp sönmeyi keser ve sürekli açık kalır.

Program başlar, kapak kilitletir. Gösterge ekranında  göstergesi çıkar.



Cihaz su almadan önce, tahliye pompası kısa bir süreliğine çalışabilir.

10.7 Gecikmeli başlatma ile bir programın başlatılması



1. Ekranda istenilen gecikme süresi belirene kadar Başlangıç Erteleme  tuşuna art arda basın. Gösterge ekranında göstergesi gösterilir. 
2. Başlat / Beklet  tuşuna dokununuz. Makine kapağı kilitletir ve gecikmeli başlatma için geri sayımı başlatır.

Gösterge ekranında  göstergesi çıkar.

Geri sayım işlemi sona erdiğinde, program otomatik olarak çalışmaya başlar.

Geri sayım başladıktan sonra gecikmeli başlatmayı iptal etmek





Gecikmeli başlatmayı iptal etmek için:

1. Ekranda istenilen gecikme süresi belirene kadar Başlangıç Erteleme  tuşuna art arda basın. Gösterge ekranında göstergesi gösterilir. 

Başlat / Beklet  tuşuna dokununuz. Makine kapağı kilitletir ve gecikmeli başlatma için geri sayımı başlatır.



Gösterge ekranında  göstergesi çıkar.

Geri sayım işlemi sona erdiğinde, program otomatik olarak çalışmaya başlar.

2. Makineyi durdurmak için Başlat / Beklet  tuşuna dokununuz. İlgili gösterge yanıp söner.
3. Ekranda  görünene ve  gösterge ışığı sönene dek Başlangıç Erteleme  tuşuna art arda dokununuz.
4. Programı hemen başlatmak için Başlat / Beklet  tuşuna tekrar dokununuz.

Geri sayım başladıktan sonra gecikmeli başlatmayı değiştirmek

Gecikmeli başlatmayı değiştirmek için:

1. Makineyi durdurmak için Başlat / Beklet  tuşuna dokununuz. İlgili gösterge yanıp söner.
2. Ekranda istenilen gecikme süresi belirene kadar Başlangıç Erteleme  tuşuna art arda basın.
3. Yeni geri sayımı başlatmak için Başlat / Beklet  tuşuna tekrar dokununuz.

10.8 SensiCare System yük algılama

i Ekranda ilk gösterilen program süresi **orta/fazla yük için gereken süredir.**

Başlat / Beklet  düğmesine bastıktan sonra, maksimum yük göstergesi söner, SensiCare System çamaşır yükü algılaması başlar:

1. Makine ilk 30 saniye içinde yükü algılar. Bu aşamada zaman göstergesinin altına yerleştirilen Time Manager çubuklar ---- animasyon şeklinde yanar, tambur kısa bir süre döner.
2. Program süresi buna göre ayarlanır ve artırılabilir veya azaltılabilir. 30 saniye sonra, su alınmaya başlar.

Yük algılaması bittiğinde, **aşırı yüklemeye yapılmışsa, MAX** göstergesi ekranda yanıp söner:

Bu durumda, 30 saniye içerisinde, makineyi durdurmak ve fazla çamaşır çıkarmak mümkündür.

Fazla çamaşır çıkardıktan sonra, programı tekrar çalıştırmak için Başlat / Beklet  tuşuna basın. SensiCare fazı üç defaya kadar tekrarlanabilir (bkz. nokta 1).



Önemli! Eğer çamaşır miktarı azaltılmazsa, yıkama programı aşırı yüke rağmen başlar. Bu durumda, en iyi yıkama sonuçlarının garanti edilmesi mümkün olmayacaktır.

i Program başladıktan 20 dakika sonra, program süresi, çamaşırın su emme kapasitesine bağlı olarak tekrar ayarlanabilir.

i SensiCare algılama yalnızca tüm yıkama programları ile ve Time Manager tuşu kullanılarak program süresi kısaltılmazsa gerçekleştirilebilir.

10.9 Bir programı durdurma ve seçenekleri değiştirme

Program devam ederken, **sadece bazı** seçenekleri değiştirebilirsiniz:

1. Başlat / Beklet  tuşuna dokunun. İlgili gösterge yanıp söner.
2. Seçenekleri değiştirin. Ekranda verilen bilgi buna göre değişir.
3. Başlat / Beklet  düğmesine tekrar dokunun.

Yıkama programı devam eder.

10.10 Çalışan bir programın iptal edilmesi

1. Programı iptal etmek ve makineyi devre dışı bırakmak için Açma / Kapama tuşuna basın.
2. Makineyi tekrar çalıştırmak için Açma / Kapama tuşuna basın.

i SensiCare System tamamlandıktan ve su doldurma işlemi başladıktan **sonra SensiCare System tekrarlanmadan yeni program başlar.** İsrافی önlemek için su ve deterjan boşaltılmaz. Ekranda yeni program başlatıldıktan sonra, yaklaşık 20 dakika güncelleme yapılarak maksimum program süresi gösterilir.

Alternatif iptal etme yöntemi mevcuttur:

1. Seçme düğmesini "Sıfırlama"

konumuna * çevirin.

2. 1 saniye bekleyin. Ekranda --- gösterilir.



Artık, yeni bir yıkama programı ayarlayabilirsiniz.

10.11 Kapağı açma - çamaşıruları ekleme

i Tamburdaki su sıcaklığı ve seviyesi çok yüksekse ve/veya tambur dönmeye devam ediyorsa kapağı açmamalısınız.

Bir program ya da gecikmeli başlatma çalışırken, cihaz kapağı kilitlenir.

Gösterge ekranında  göstergesi çıkar.

1. Başlat / Beklet  tuşuna dokununuz. Ekranda ilgili kapak kilitli göstergesi söner.
2. Makinenin kapağını açın. Gerekirse, kıyafet ekleyin veya çıkarın. Kapağı kapatın ve Başlat / Beklet  tuşuna dokununuz.

Program veya gecikmeli başlatma devam eder.

10.12 Program sonu

Program sona erdiğinde, makine otomatik olarak durur. Sesli ikaz duyulur (etkin ise). Göstergede şu gösterilir:



Başlat / Beklet  tuşunun ışığı söner.

Kapak kilidi açılır ve gösterge  kaybolur.

1. Makineyi devre dışı bırakmak için Açma / Kapama tuşuna basın. Programının sona ermesinden beş dakika sonra, enerji tasarrufu fonksiyonu otomatik olarak makineyi devre dışı bırakır.









Makineyi tekrar çalıştırdığınızda, ekranda önceki programın bitişi görüntülenir. Yeni bir yıkama devri ayarlamak için program düğmesini çevirin.

2. Çamaşırları makineden çıkarın.
3. Tamburun tamamen boş olduğundan emin olun.
4. Küf ve koku oluşumunu önlemek için kapağı ve deterjan gözünü hafif açık halde tutun.
5. Su musluğunu kapatın.



10.13 Program sonunda suyun boşaltılması

Son durulamadan sonra suyun boşaltılmadığı bir program veya bir seçenek seçtiyseniz, program tamamlanır ama:

- Süre göstergesi alanında  belirir ve gösterge ekranında  kapak kilitli sembolü gösterilir.
- Başlat / Beklet  düğmesinin göstergesi yanıp sönmeye başlar.
- Tambur, çamaşırların kırıışmasını önlemek için düzenli olarak dönmeye devam eder.
- Kapak kilitli kalır.
- Kapağı açmak için suyu boşaltmanız gerekir:

1. Gerekirse, makine tarafından önerilen sıkma hızını düşürmek için Sıkma tuşuna dokununuz.
2. Başlat / Beklet  tuşuna basın: cihaz suyu boşaltır ve çamaşırı sıkar. Suda Bekletme göstergesi  veya  ekrandan kaybolur.



Ekstra Sessiz  seçeneğini ayarladıysanız ve sıkma hızı değişmediyse Başlat / Beklet  düğmeye bastığınızda cihaz yalnızca suyu boşaltır.

3. Program tamamlandığında ve kapak kilitli göstergesi  söndüğünde, kapağı açabilirsiniz.
4. Makineyi devre dışı bırakmak için birkaç saniye süreyle Açma / Kapama tuşuna basın.

10.14 Bekleme fonksiyonu

Bekleme fonksiyonu, enerji tüketimini azaltmak için şu durumlarda makineyi otomatik olarak devre dışı bırakır:

- Herhangi bir program çalışmıyorken makineyi 5 dakika kullanmadığınızda. Makineyi tekrar çalıştırmak için Açma / Kapama tuşuna basın.
- Program sona erdikten 5 dakika sonra devreye girer. Makineyi tekrar çalıştırmak için Açma / Kapama tuşuna basın. Ekranda son ayarlı programın bitişi gösterilir. Yeni bir yıkama devri ayarlamak için program düğmesini çevirin.

Düğme "Sıfırlama" konumuna • çevrilirse, makine 30 saniye içerisinde otomatik olarak kapanır.



Tamburda su bırakılarak sonlanan bir program veya seçenek seçilirse, suyu boşaltmanız gerektiğini hatırlatmak için **makineyi çalıştırmaz**.

11. İPUÇLARI VE YARARLI BİLGİLER



UYARI!
Güvenlik bölümlerine bakın.

11.1 Çamaşırları doldurma

- Çamaşırları şu şekilde bölün: beyazlar, renkliler, sentetikler, hassaslar ve yünüler.
- Çamaşır bakım etiketlerinde yazan yıkama talimatlarına uyun.
- Beyaz ve renkli çamaşırları birlikte yıkamayın.
- Bazı renkli çamaşırlar ilk yıkamada renk salabilir. İlk yıkamalarda bu çamaşırları ayrı olarak yıkamanızı tavsiye ederiz.
- Yastık kılıflarının düğmelerini ilikleyin, fermuarları çekin ve kanca ve çitçitleri kapatın. Kuşakları bağlayın.
- Çamaşırların ceplerini boşaltın ve katlarını açın.
- Çok katlı kumaşların, yünülerin ve üzerlerinde baskılı resim bulunan çamaşırların içlerini dışına çevirin.
- İnatçı kirlere önceden işlem uygulayın.
- Ağır kirli çamaşırları özel bir deterjanla yıkayın.
- Perdeleri yıkarken dikkatli olun. Kancalarını çıkarın ya da perdeleri bir yıkama torbasına veya yastık kılıfının içine koyun.
- Kenarları dikilmemiş ya da kesik olan çamaşır yıkamayın.
- Küçük ve/veya narin çamaşırları (örn: telli sütyenler, kemerler, taytlar, vb) yıkamak için çamaşır filesi kullanın.
- Çok az çamaşır yüklenmesi sıkma aşamasında aşırı titreşime neden olarak denge sorunlarının yaşanmasına yol açabilir. Bu durumla karşılaştığınızda:
 - a. Programı durdurun ve kapağı açın ("Günlük Kullanım" bölümüne bakın);

- b. çamaşırları elinizle tamburun içinde dağıtın bu sayede çamaşırlar tamburun içine eşit bir şekilde yerleşir;
- c. Başlat / Beklet tuşuna basın. Sıkma aşaması devam eder.

11.2 İnatçı lekeler

Bazı lekeler için, su ve deterjan yeterli gelmez.

Çamaşırları cihaza koymadan önce bu lekelere önceden işlem uygulamanızı tavsiye ederiz.

Piyasada özel leke çıkarıcılar mevcuttur. Leke ve kumaş tipine uygun özel leke çıkarıcılar kullanın.

11.3 Deterjanlar ve diğer maddeler

- Sadece özel olarak çamaşır makineleri için üretilmiş deterjanları ve diğer maddeleri kullanın:
 - Hassas kumaşlar hariç her türlü kumaş için toz deterjanlar. Beyazlar için çamaşır suyu ve çamaşır yumuşatıcı içeren toz deterjanları tercih edin
 - tüm çamaşır tiplerinde tercihen düşük sıcaklıkta yıkama programları için (maks. 60 °C) veya sadece yünüler için sıvı deterjanlar.
- Farklı tipte deterjanları karıştırmayın.
- Çevrenin korunmasına yardımcı olmak amacıyla, tavsiye edilen miktarda deterjandan fazlasını kullanmayın.
- Belirtilen maksimum seviyeyi (**MAX**) geçmeyecek şekilde deterjan ve diğer maddelerin paketlerinin arkasındaki talimatları takip edin.

- Kumaş tipine, rengine, program sıcaklığına ve kir seviyesi için tavsiye edilen deterjanları kullanın.

11.4 Ekolojik tavsiyeler

- Normal kirliliğe sahip çamaşırları ön yıkama aşaması içermeyen bir program kullanarak yıkamaya ayarlayın.
- Bir yıkama programını her zaman izin verilen maksimum seviyede çamaşırla başlatın.
- Lekelere önceden işlem uygularsanız veya leke çıkarıcı kullanırsanız, düşük sıcaklıkta bir program ayarlayın.
- Doğru miktarda deterjan kullanmak için ev tesisatına gelen suyun

sertliğinin uygun olup olmadığını kontrol edin. Bkz. "Su sertliği".

11.5 Su sertliği

Bulduğunuz bölgede su sertliği yüksek veya orta seviyedeyseniz, çamaşır makinelerine özel su yumuşatıcıları kullanmanızı tavsiye ederiz. Su sertliğinin yumuşak olduğu bölgelerde su yumuşatıcı kullanılması gerekli değildir.

Bulduğunuz bölgedeki su sertliği hakkında bilgi almak üzere yerel su idarenizle iletişime geçin.

Doğru miktarda su yumuşatıcı kullanın. Ürünün ambalajında yazan talimatlara uyun.

12. BAKIM VE TEMİZLİK



UYARI!

Güvenlik bölümlerine bakın.

12.1 Dış temizlik

Cihazı sadece sabun ve ılık su ile temizleyin. Temizlik sonrası tüm yüzeyleri tamamen kurulayın.



DİKKAT!

Alkol, çözücü ya da kimyasal ürünler kullanmayın.



DİKKAT!

Metal yüzeyleri klor esaslı deterjan ile temizlemeyin.

12.2 Kireç Çözme



Bulduğunuz bölgede su sertliği yüksek veya orta seviyedeyseniz, çamaşır makinesi için su yumuşatıcı ürün kullanmanızı tavsiye ederiz.

Kireç kalıntısı olup olmadığını kontrol etmek için tamburu düzenli olarak inceleyin.

Normal deterjanlarda su yumuşatıcı katkı maddeleri bulunmaktadır ancak tambura çamaşır koymadan ve yumuşatıcı deterjan kullanarak makineyi çalıştırmanızı öneriyoruz.



Ürünün ambalajında yazan talimatlara daima uyun.

12.3 Kazan temizleme

Düşük sıcaklık programlarının sık ve uzun kullanımı deterjan birikimine, tüy kalıntılarına, tambur ve tüpün içinde bakteri oluşumuna neden olabilir. Bu genellikle kötü kokulara ve küfe neden olur. Bu kalıntıları gidermek ve cihazınızın iç parçalarını temizlemek için, düzenli olarak koruyucu yıkamayı çalıştırın (ayda en az 1 kere):



Tambur temizleme bölümüne bakın.

12.4 Çift kenar açızlı kapak contası

Bu cihaz, kıyafetlerden ayrılan hafif tüylü elyafların suyla birlikte dışarı atılmasını sağlayan **kendi kendini temizleyen bir boşaltma sistemi** ile donatılmıştır bu sayede, müşterinin düzenli bakım ve temizlik işlemleri esnasında bu alana erişmesine gerek yoktur.

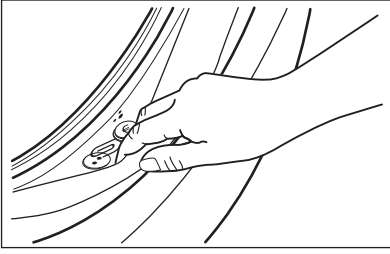

Düzenli olarak kapak contasını kontrol edin ve iç kısımda kalan tüm nesnelere çıkarın. Kıyafetlerinizin cebinde unuttuğunuz madeni paralar, düğmeler veya diğer küçük şeyler yıkama esnasında kapak contasındaki özel çift kenarlı ağızda birikir ve bu materyaller yıkama döngüsü sona erdiğinde kapak contasından alınabilir.

12.5 Tamburun temizlenmesi

İstenmeyen birikintilerin oluşmasını önlemek için tamburu düzenli olarak kontrol edin.

Yıkama veya musluk suyu içerisindeki demir içeren yabancı maddelerin paslanmasından dolayı tambur içerisinde pas birikintileri oluşabilir

Tamburu, paslanmaz çelik için özel bir ürünle temizleyin.



Ürünün ambalajında yazan talimatlara daima uyun. Tamburu asitli kireç çözücü ürünler, klor içeren aşındırıcı maddeler veya demir ya da çelik yünü ile temizlemeyin.

Mükemmel bir temizlik için:

1. Tüm çamaşırları tamburdan çıkarın.
2. Pamuklu programını en yüksek sıcaklık ile çalıştırın.
3. Kalan her türlü atığı temizlemek için boş tambura küçük bir miktar toz deterjan koyun.



Zaman zaman, işlem sonunda ekranda simge gösterilebilir: Bu "tambur temizleme" işlemine yönelik bir öneridir. Tambur temizleme işlemi tamamlandıktan sonra, simge kaybolur.

12.6 Deterjan gözünün temizlenmesi

Deterjan gözünde kurumuş deterjan kalıntısı veya pıhtılaşmış çamaşır yumuşatıcı ve/veya küf oluşumunu önlemek için ara sıra aşağıdaki temizleme prosedürünü gerçekleştirin:

1. Çekmeceyi açın. Resimde gösterildiği gibi düğmeye basın ve yukarı doğru çekin.

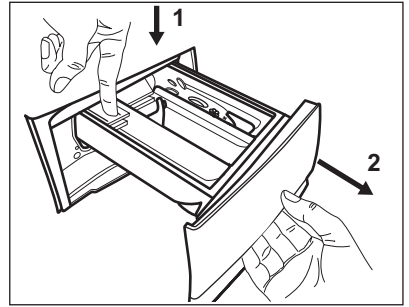

2. Biriken deterjan kalıntılarını gidermek için temizliği rahat yapmak adına katkı maddesi bölmesinin üst tarafını çıkararak akan su altında durulayın. Temizleme işleminin ardından çıkardığınız üst bölmeyi tekrar yerine takın.

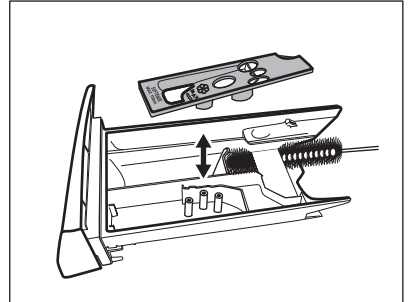

3. Gözün üst ve alt kısmındaki tüm deterjan kalıntılarının çıktığından emin olun. Gözü temizlemek için küçük bir fırça kullanın.

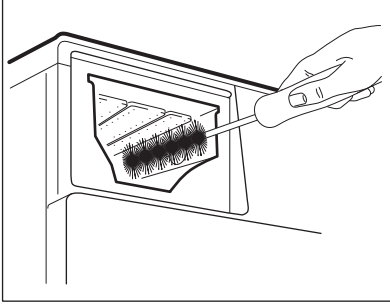

4. Deterjan çekmecesini kılavuz rayların içine yerleştirin ve kapatın. Tambura çamaşır koymadan durulama programını çalıştırın.

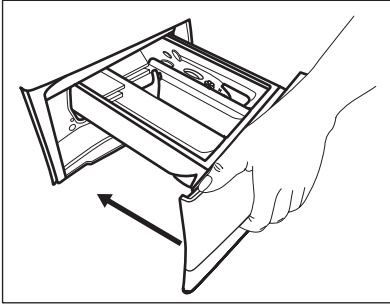

12.7 Tahliye pompasını temizleyin



UYARI! Elektrik fişini prizden çekiniz.



Tahliye pompasını düzenli olarak kontrol edin ve temiz olduğundan emin olun.

Pompayı şu durumlarda temizleyin:

- Cihaz suyu boşaltmıyor.
- Tambur dönmüyor.
- Tahliye pompasının tıkanması sonucu cihazdan sıra dışı sesler geliyor.
- Göstergede, aşağıdaki alarm kodu **E20** çıkıyor.



UYARI!

- Cihaz çalışır vaziyetteyken filtreyi sökmeyin.
- Cihaz içerisindeki su sıcaksa tahliye pompasını temizlemeyin. Su soğuyana kadar bekleyin

Pompayı temizlemek için aşağıdaki işlemleri yapın:

1. Pompanın kapağını açın.

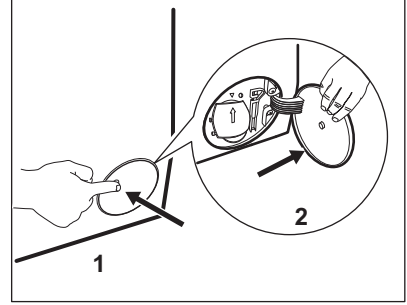

2. Dışarı sızan suyu biriktirmek için tahliye pompası erişiminin altına uygun bir kap koyun.
3. Kanalı aşağı doğru açın. Filtreyi çıkarırken dökülen suyu silmek için mutlaka yakınınızda bir bez bulundurun.

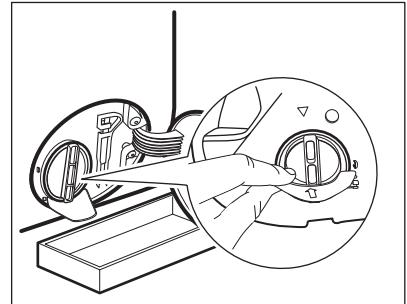

4. Çıkarmadan, filtreyi açmak için saat yönünün tersinde 180 derece çevirin. Suyun dışarı akmasına izin verin.

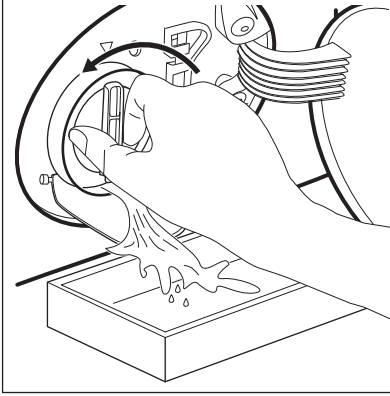

5. Kap suyla dolduğunda, filtreyi tekrar çevirin ve kabı boşaltın.
6. Su sızıntısı sona erene kadar 4. ve 5. adımları tekrarlayın.
7. Filtreyi saatin tersi yönünde çevirerek çıkarın.

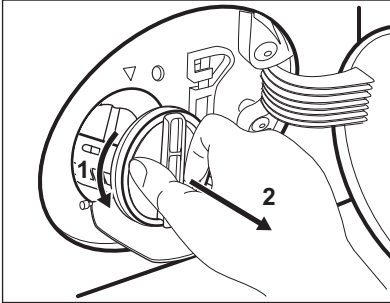

8. Gerekirse, tüpleri ve nesnelere filtre gözünden çıkarın.
9. Pompa çarkının döndüğünden emin olun. Aksine bir durumun olması halinde, Yetkili Servis Merkezi ile iletişime geçin.

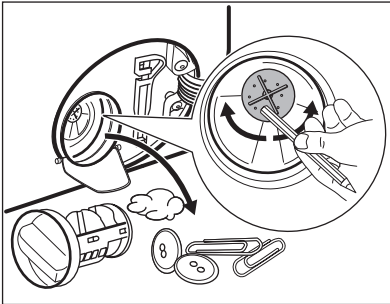

10. Su musluğunun altındaki filtreyi temizleyin.

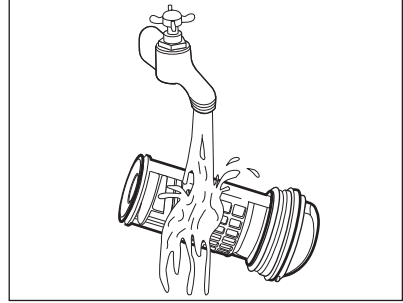

11. Saat yönünde çevirerek filtreyi özel yuvalara geri takın. Sızıntıların önüne geçmek için filtreyi doğru şekilde sıkıştırdığınızdan emin olun.

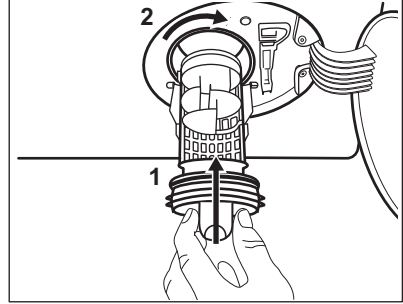

12. Pompa kapağını kapatın.

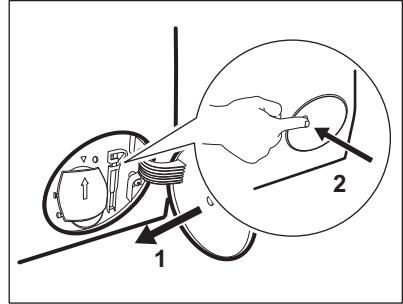

Acil boşaltma prosedürüyle su tahliyesi yaptığınızda, tahliye sistemini tekrar etkinleştirmeniz gerekir:

- a. Deterjan gözünün ana yıkama bölmesine 2 litre su koyun.
- b. Suyu boşaltmak için programı başlatın.

12.8 Giriş hortumu ve su giriş filtresi temizliği

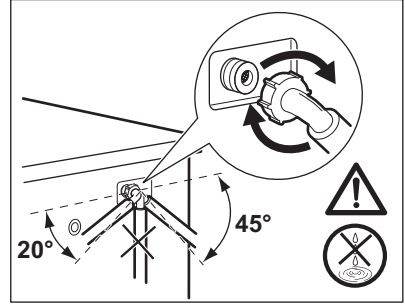
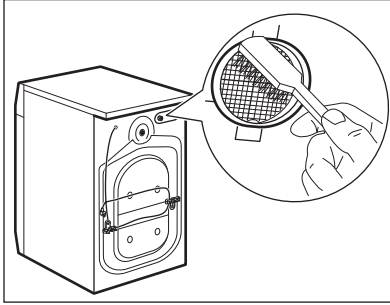
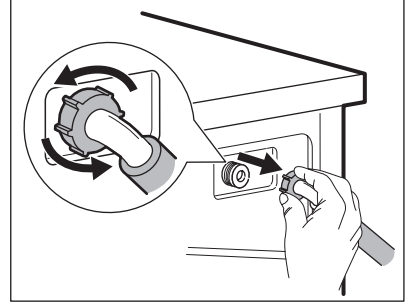
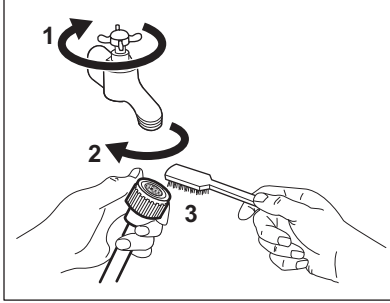

12.9 Acil boşaltma

Cihaz suyu boşaltamazsa, "Tahliye pompasını temizleme" paragrafında belirtilen aynı prosedürü gerçekleştirin. Gerekirse pompayı temizleyin.

Acil boşaltma prosedürüyle su tahliyesi yaptığınızda, tahliye sistemini tekrar etkinleştirmeniz gerekir:

1. Deterjan gözününün ana yıkama bölümüne 2 litre su koyun.
2. Suyu boşaltmak için programı başlatın.

12.10 Donmaya karşı önlemler

Cihaz sıcaklığın 0°C'nin altına düşebileceği bir alana kurulmuşsa, kalan

suyu giriş hortumundan ve tahliye pompasından boşaltın.

1. Elektrik fişini prizden çekiniz.
2. Su musluğunu kapatın.
3. Giriş hortumunun iki ucunu bir kap içerisine koyun ve suyun hortumdan dışarı akmasına izin verin.
4. Tahliye pompasını boşaltın. Acil boşaltma prosedürüne başvurun.
5. Tahliye pompası boş olduğunda, giriş hortumunu tekrar takın.



UYARI!

Cihazı tekrar kullanmadan önce sıcaklığın 0°C'den fazla olduğundan emin olun. Üretici düşük sıcaklıklardan kaynaklanan hasarlardan sorumlu değildir.

13. SORUN GIDERME



UYARI!

Güvenlik bölümlerine bakın.

13.1 Önsöz

Cihaz çalışmıyor veya çalışırken bir anda duruyor.

Önce sorun için bir çözüm bulmaya çalışın (tabloya başvurun). Sorun devam ederse, Yetkili Servis Merkezi ile temasa geçin.



UYARI!

Herhangi bir kontrol yapmadan önce, cihazı devre dışı bırakın.

Önemli bir sorun olduğunda bir ikaz sesi duyulur, ekranda bir alarm kodu gösterilir ve Başlat / Beklet ►|| düğmesi sürekli yanar:

- **E40** - Şebeke elektriği (voltaj) düzenli değil. Şebeke elektriği (voltaj) düzenli olana dek bekleyin.
- **E91** - Cihazın elektronik devreleri arasında bağlantı yoktur. Cihazı kapatıp tekrar açın. Program düzgün tamamlanmadı veya cihaz çok erken durdu. Alarm kodu görünürse, Yetkili Servis Merkezi ile temasa geçin.
- **E10** - Cihaz doğru bir şekilde su almıyor. Cihaz, uygun kontrolleri gerçekleştirmenin ardından, Başlat / Beklet ►|| düğmesine bastıktan sonra, programa devam etmeyi dener. Hata devam ettiği takdirde, alarm kodu tekrar belirecektir.
- **E20** - Cihaz suyu boşaltmıyor.
- **E40** - Cihazın kapağı açık veya doğru şekilde kapatılmamıştır. Lütfen kapağı kontrol edin!



Cihaza aşırı yükleme yapılmışsa, tamburdan bazı giysileri çıkarın ve/veya  göstergesi sönene kadar aynı anda hem kapağa basılı tutun hem de Başlat / Beklet ►|| düğmesine basın (bkz. aşağıdaki resim).

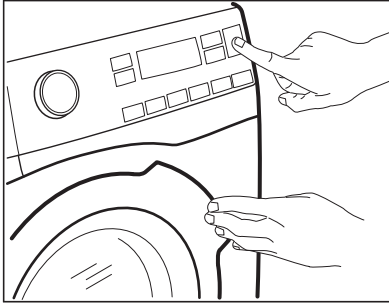

13.2 Olası arızalar

Problem	Olası çözüm
Program başlamıyor.	<ul style="list-style-type: none"> Elektrik fişinin prize takılı olduğundan emin olun. Makinenin kapağının kapalı olduğundan emin olun. Sigorta kutusundaki sigortaların doğru çalıştığına emin olun. Başlat / Beklet  tuşuna basıldığından emin olun. Gecikmeli başlatma ayarlanmış ise ayarı iptal edin ya da geri sayımın tamamlanmasını bekleyin. Açık ise Çocuk Kilidi fonksiyonunu devre dışı bırakın. Seçilen programın düğme kolunu kontrol edin.
Makine gerektiği gibi su almıyor.	<ul style="list-style-type: none"> Musluğun açık olduğundan emin olun. Su giriş tazyikinin çok düşük olmadığından emin olun. Bu bilgi için yerel su idarenizi arayın. Musluğun tıkalı olmadığından emin olun. Giriş hortumunda bükülme veya hasar olmadığından emin olun. Su giriş hortumu bağlantısının doğru olduğundan emin olun. Giriş hortumu filtresinin ve valf filtresinin tıkalı olmadığından emin olun. "Bakım ve temizlik" bölümüne başvurun.
Makine suyla doluyor ve hemen boşaltıyor	<ul style="list-style-type: none"> Tahliye hortumunun ucunun doğru konumda olduğundan emin olun. Hortum çok alçakta olabilir. "Montaj talimatları" bölümüne başvurun.
Makine suyu boşaltmıyorsa.	<ul style="list-style-type: none"> Giderin tıkalı olmadığından emin olun. Tahliye hortumunda bükülmeler olmadığından emin olun. Tahliye filtresinin tıkalı olmadığından emin olun. Gerekirse, filtreyi temizleyin. "Bakım ve temizlik" bölümüne başvurun. Tahliye hortumu bağlantısının doğru olduğundan emin olun. Tahliye aşaması olmayan bir program ayarladıysanız, tahliye programını ayarlayın. Tamburda su bırakacak bir seçenek ayarlıysanız, tahliye programını ayarlayın.
Sıkma aşaması çalışmıyor ya da yıkama işlemi normalden uzun sürüyor.	<ul style="list-style-type: none"> Sıkma programını ayarlayın. Tahliye filtresinin tıkalı olmadığından emin olun. Gerekirse, filtreyi temizleyin. "Bakım ve temizlik" bölümüne başvurun. Tamburda bulunan çamaşırları elle dengeli şekilde açın ve sıkma aşamasını tekrar başlatın. Dengesiz dağılan çamaşır yükü, bu soruna neden olabilir.

Problem	Olası çözüm
Zeminde su var.	<ul style="list-style-type: none"> Su hortumu bağlantılarının sıkı olduğundan ve su kaçağı bulunmadığından emin olun. Su giriş hortumunda ve tahliye hortumunda hasar olmadığından emin olun. Doğru deterjanı, doğru miktarda kullandığınızdan emin olun.
Makinenin kapağı açılmıyor.	<ul style="list-style-type: none"> Tamburda su bırakacak bir yıkama programı seçildiğinden emin olun. Yıkama programının tamamlandığından emin olun. Tambur içerisinde su bulunuyorsa tahliye ya da sıkma programını seçin. Makineye elektrik geldiğinden emin olun. Bu sorun, makinedeki bir arızadan kaynaklanıyor olabilir. Yetkili Servis Merkezini arayın. Kapağı açmanız gerekiyorsa, lütfen "Acil durumda kapağın açılması" başlığını dikkatle okuyun.
Makine, normal olmayan sesler ve titreşimler çıkarıyor.	<ul style="list-style-type: none"> Makinenin düz bir zemin üzerinde olduğundan emin olun. "Montaj talimatları" bölümüne başvurun. Ambalajın ve/veya nakliye civatalarının sökülmüş olduğundan emin olun. "Montaj talimatları" bölümüne başvurun. Tambura daha fazla çamaşır koyun. Çamaşır miktarı çok az olabilir.
Program çalışırken program süresi artıyor veya azalıyor.	<ul style="list-style-type: none"> SensiCare System seçeneği çamaşır tipine ve çamaşır yükleme boyutuna göre program süresini ayarlayabilir. "Günlük Kullanım" bölümünde "SensiCare System yük algılama" kısmına bakın.
Yıkama sonuçları tatmin edici değil.	<ul style="list-style-type: none"> Deterjan miktarını artırın veya başka bir deterjan kullanın. Çamaşırı yıkamadan önce inatçı lekeleri çıkarmak için özel ürünler kullanın. Doğru sıcaklığı ayarladığınızdan emin olun. Çamaşır yükünü azaltın.
Yıkama sırasında tamburda çok fazla köpük var.	<ul style="list-style-type: none"> Deterjan miktarını azaltın.
Yıkama programının ardından, deterjan gözünde bazı deterjan kalıntıları var.	<ul style="list-style-type: none"> Kanatçığın doğru konumda olduğundan emin olun (toz deterjan için YUKARI - sıvı deterjan için AŞAĞI). Deterjan gözünü, bu kullanım kılavuzunda verilen talimatlara göre kullandığınızdan emin olun.

Kontrol sonrasında, makineyi çalıştırın. Program duraklatıldığı noktadan itibaren çalışmaya devam eder.

Sorun tekrarlanırsa Yetkili Servis ile temasa geçin.

Gösterge ekranında başka alarm kodları gösterilirse, makineyi devre dışı bırakın ve çalıştırın. Sorun devam ederse Yetkili Servis ile temasa geçin.

13.3 Acil durumda kapağın açılması

Elektrik kesintisi veya makinenin arızalanması halinde makinenin kapağı kilitli kalır. Elektrik geldiğinde yıkama programı devam eder. Kapak, arıza nedeniyle kilitli kaldığında, acil durum kilit açma özelliği kullanılarak açılabilir.

Kapağı açmadan önce:



DİKKAT!
Yanma tehlikesi! Su sıcaklığının çok yüksek olmadığından ve çamaşırların sıcak olmadığından emin olun. Gerekirse, soğumalarını bekleyin.



DİKKAT!
Yaralanma riski! Tamburun dönmediğinden emin olun. Gerekirse, tamburun durmasını bekleyin.



Tamburun içinde su sıcaklığının çok yüksek olmadığından emin olun. Gerekirse, acil durum su boşaltması gerçekleştirin ("Bakım ve temizlik" bölümündeki "Acil boşaltma" kısmına bakın).

Kapağı açmak için aşağıdakileri uygulayın:

1. Makineyi kapatmak için Açma / Kapama tuşuna basın.
2. Elektrik fişini prizden çekiniz.
3. Filtre kapakçığını açın.
4. Acil durum kilit açma tetikleyicisini aşağı bastırın. Bir kez daha aşağı doğru bastırın, gergin tutun ve bu arada cihazın kapağını açın.

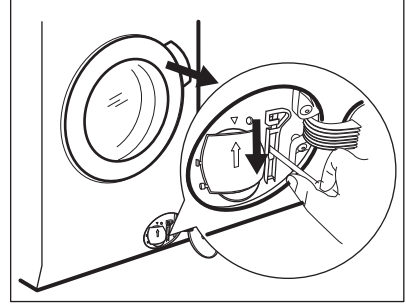

5. Çamaşırları çıkarın ve ardından makinenin kapağını kapayın.
6. Filtre kapakçığını kapayın.





14. TÜKETİM DEĞERLERİ



Belirtilen değerler ilgili standartlara göre laboratuvar koşullarında elde edilmiştir. Farklı nedenler verileri değiştirebilir: çamaşırın miktarı ve türü ve ortam sıcaklığı. Su basıncı, besleme gerilimi ve giriş suyu sıcaklığı da yıkama programı süresini etkileyebilir.



Teknik özellikler ürün kalitesini iyileştirmek için önceden haber vermeksizin değiştirilebilir.

Programlar	Yük (kg)	Enerji tüketimi (kWs)	Su tüketimi (litre)	Yaklaşık program süresi (dakika)	Kalan nem (%) ¹⁾
Pamuklu 60°C	10	1.85	90	240	44
Pamuklu 40°C	10	1.30	90	220	44
Sentetik 40°C	4	0.72	55	160	35
Hassas 40°C	4	0.60	60	120	35
Yünlü / İpeklili 30°C	2	0.35	59	60	30
Standart pamuklu programları 					
Standart 60°C pamuklu 	10	0.75	60	260	44
Standart 60°C pamuklu 	5	0.51	44	200	44
Standart 40°C pamuklu 	5	0.48	44	195	44

1) Sıkma aşamasının sonunda.

Kapalı Modu (W)	Açık Bırakma Modu (W)
0.30	0.30

Yukarıdaki tabloda yer alan bilgiler AB Komisyonu düzenlemelerinin 1015/2010 ilgili yönergelerine 2009/125/EC uygundur.

15. TEKNİK VERİLER

Boyut	Genişlik / Yükseklik / Derinlik / Toplam derinlik	600 mm/ 850 mm/ 631 mm/ 660 mm
Elektrik bağlantısı	Gerilim Toplam güç Sigorta Frekans	230 V 2200 W 10 A 50 Hz
Koruyucu kapak tarafından sağlanan nem ve kati parçacıkların girmesine karşı koruma seviyesi, düşük gerilim ekipmanının neme karşı korumasız olduğu yer hariç		IPX4

Su giriři basıncı	Minimum Maksimum	0,5 bar (0,05 MPa) 8 bar (0,8 MPa)
Su baęlantısı ¹⁾		Soęuk su
Maksimum Y¼k	Pamuklu	10 kg
Enerji Verimlilik Sınıfı		A+++
Sıkma Hızı	Maksimum sıkma hızı	1551 dv/dk

¹⁾ Su giriř hortumunu 3/4" vida diřli bir su musluęuna baęlayın.

16. AKSESUARLAR

16.1 www.electrolux.com/shop adresinden veya yetkili satıcıdan temin edebilirsiniz.



Yalnızca ELECTROLUX onaylı uygun aksesuarlar cihazın güvenlik standartlarını saęlar. Onaylı olmayan parçaların kullanılması halinde her türlü řikayet geçersiz olacaktır.

16.2 Sabitleme plakası kiti (4055171146)

Yetkili servislerden temin edebilirsiniz.

Cihazı bir baza üzerine monte ediyorsanız, cihazı sabitleme plakalarına sabitleyin.

Aksesuar ile birlikte verilen talimatları dikkatlice okuyun.

16.3 Baęlantı kiti

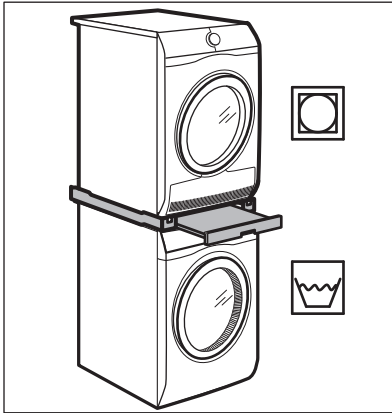

Eęer amařır kurutucu bir amařır makinesinin üzerine yerleřtirilecekse, yalnızca **ELECTROLUX** tarafından

¼retilmiř ve onaylanmıř doęru baęlantı kiti kullanılmalıdır.



Cihazlarınızın derinlięini kontrol ederek uygun baęlantı kitini doęrularayın.

Baęlantı kiti sadece aksesuarlarla birlikte verilen broř¼rde belirtilen cihazlar ile kullanılabilir.

Cihaz ve aksesuar ile birlikte verilen talimatları dikkatlice okuyun.



UYARI!

amařır kurutucuyu amařır makinesinin altına koymayın.

16.4 Çekmeceli stant

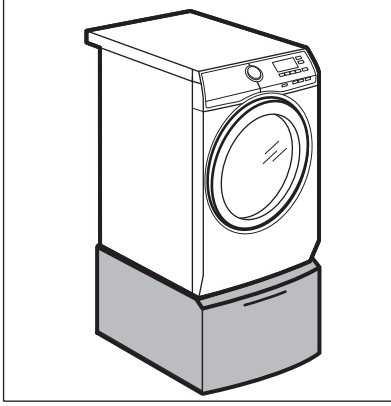

Cihazınızı yükseltir ve çamaşırını koyma ve çıkarma işleminizi kolaylaştırır.

Çekmece aşağıdaki gibi çamaşırların saklamasında kullanılabilir: havlular, temizlik ürünleri ve daha fazlası.

Aksesuar ile birlikte verilen talimatları dikkatlice okuyun.

17. HIZLI KILAVUZ

17.1 Günlük kullanım

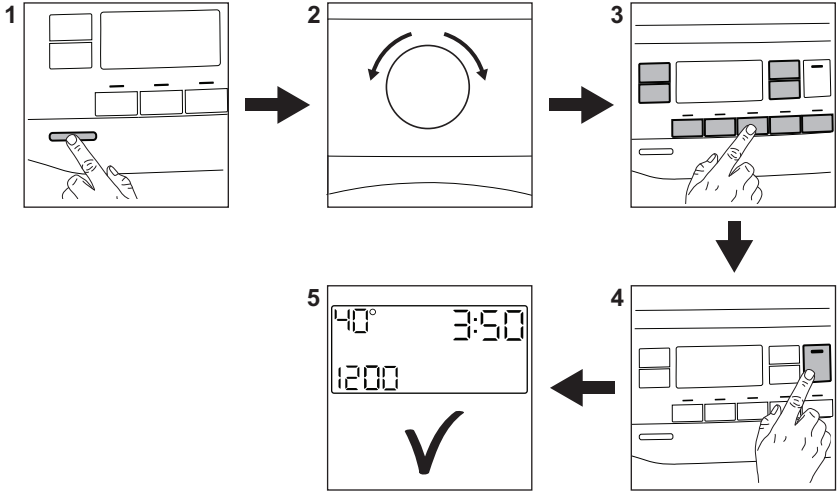

Fişi prize takın.

Musluğu açın.

Çamaşırları yerleştirin.

Deterjan ve diğer maddeleri, uygun deterjan bölmesine koyun.

1. Cihazı açmak için **Açma / Kapama** tuşuna basın.

2. Program düğmesini, istenilen yıkama programını seçmek için çevirin.

3. İlgili tuşları kullanarak istediğiniz seçenekleri seçin.

4. Programı başlatmak için **Başlat / Beklet**  düğmesine basın.

5. Makine çalışmaya başlar. Programın sonunda çamaşırları çıkarın.



Cihazı kapatmak için **Açma / Kapama** tuşuna basın.

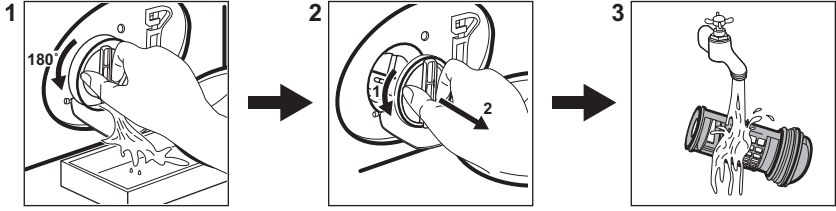

17.2 Tahliye pompası filtresinin temizlenmesi



Filtreyi düzenli olarak ve özellikle ekranda alarm kodu **E20** görünürse temizleyin.

17.3 Programlar

Programlar	Çamaşır Miktarı	Ürün tanımı
Pamuklu	10 kg	Beyaz pamuklu ve renkli pamuklular.
 Pamuklu Eko	10 kg	Beyaz pamuklu ve renkli pamuklular. Enerji Etiketli tüketim değerleri için standart programlar.
Sentetik	4 kg	Sentetik veya karışık dokuma çamaşırlar.
Hassas	4 kg	Akrilik, viskoz, polyester çamaşırlar gibi hassas kumaşlar.
 Yünlü	1 kg	Yünlü ve kaşmirler için buhar programı.
 Parfüm	1 kg	Pamuklu, sentetik ve hassas çamaşırlar için buhar programı.
Sıkma / Boşaltma	10 kg	Tüm kumaşlar, yünlüler ve çok hassas kumaşlar hariç. Sıkma ve su boşaltma programı.
Durulama	10 kg	Tüm kumaşlar, yünlüler ve çok hassas kumaşlar hariç. Durulama ve sıkma programı.
Yorgan	3 kg	Tek parça sentetik battaniye, yatak örtüsü ve yorgan.
Hızlı 14 dk.	1.5 kg	Sentetik ve karışık kumaşlar. Hafif kirliler ve tazelenecek çamaşırlar.

Programlar	Çamaşır Miktarı	Ürün tanımı
 Outdoor	2.5 kg ¹⁾ 1 kg ²⁾	Outdoor spor giysileri.
Kot	1.5 kg	Kot giysiler.
UltraWash 60 dk.	5 kg	Pamuklu giysiler. Hızlı-Yoğun program.
 Yünlü / İpekli	2 kg	Makinede yıkanabilen yünlüler, elde yıkanabilen yünlüler ve narin kumaşlar.

1) Yıkama programı.

2) Yıkama programı ve emprenyeleme aşaması.

18. AB YÖNETMELİĞİ 1369/2017'E GÖRE ÜRÜN BİLGİ SAYFASI

Ürün Bilgi Sayfası	
Ticari Marka	ELECTROLUX
Model	EW8F1168MS, PNC914555421
Nominal kapasite (kg olarak)	10
Enerji verimlilik sınıfı	A+++
Yıllık enerji tüketimi, kWsaat olarak, pamuklu programında 60 °C ve 40 °C'de tam veya kısmi dolu olarak ve düşük enerji modlarında yaklaşık 220 standart yıkama döngüsü üzerinden hesaplanır. Gerçek enerji tüketimi, cihazın kullanım şekline bağlıdır.	143
Tam yükte standart 60°C pamuklu programında enerji tüketimi (kWsaat olarak)	0.75
Kısmi yükte standart 60°C pamuklu programında enerji tüketimi (kWsaat olarak)	0.51
Kısmi yükte standart 40°C pamuklu programında enerji tüketimi (kWsaat olarak)	0.48
Kapalı modda güç tüketimi (W olarak)	0.30
Açık bırakma modunda güç tüketimi (W olarak)	0.30
Yıllık su tüketimi, litre olarak, pamuklu programında 60 °C ve 40 °C'de tam veya kısmi dolu olarak 220 standart yıkama döngüsü üzerinden hesaplanır. Gerçek su tüketimi, cihazın kullanım şekline bağlıdır.	11499
Santrifüjlü kurutma verimlilik sınıfı G (en az verimli) ile A (en verimli) arası bir ölçekte	A

Maksimum sıkma hızı devir / dakika	1551
Kalan nem içeriği (%)	44
"Standart 60 °C pamuklu programı" ve "standart 40 °C pamuklu programı" etiket ve fiş üzerinde belirtilen standart yıkama programlarıdır. Bu programlar, normal kirli olan pamuklu çamaşırları temizlemek için uygundur ve enerji ve su tüketimi açısından en verimli olanıdır.	-
Tam yükte standart 60°C pamuklu programında program süresi (dakika olarak)	260
Kısmi yükte standart 60°C pamuklu programında program süresi (dakika olarak)	200
Kısmi yükte standart 40°C pamuklu programında program süresi (dakika olarak)	195
Açık bırakma modunda süre (dakika olarak)	5
Db (A) yıkamada hava kökenli akustik gürültü emisyonu	51
Db (A) sıkmada hava kökenli akustik gürültü emisyonu	77
Ankastre cihaz E/H	Hayır

Yukarıdaki tabloda yer alan bilgiler 2009/125/EC direktifinin uygulanmasına ilişkin AB Komisyonu düzenlemesi 1015/2010'e uygundur.

19. TÜKETİCİNİN SEÇİMLİK HAKLARI

- Malın ayıplı olduğunun anlaşılması durumunda tüketici;
 - Satılanı geri vermeye hazır olduğunu bildirerek sözleşmeden dönme,
 - Satılanı alıkoyup ayıp oranında satış bedelinden indirim isteme,
 - Aşırı bir masraf gerektirmediği takdirde, bütün masrafları satıcıya ait olmak üzere satılanın ücretsiz onarılmasını isteme,
 - İmkân varsa, satılanın ayıpsız bir misli ile değiştirilmesini isteme, seçimlik haklarından birini kullanabilir. Satıcı, tüketicinin tercih ettiği bu talebi yerine getirmekle yükümlüdür.
- Ücretsiz onarım veya malın ayıpsız misli ile değiştirilmesi hakları üretici veya ithalatçıya karşı da kullanılabilir. Bu fıkradaki hakların yerine getirilmesi konusunda satıcı, üretici ve ithalatçı müteselsilen sorumludur.
- Üretici veya ithalatçı, malın kendisi tarafından piyasaya sürülmesinden sonra ayıbın doğduğunu ispat ettiği takdirde sorumlu tutulmaz.
- Ücretsiz onarım veya malın ayıpsız misli ile değiştirilmesinin satıcı için orantısız güçlükleri beraberinde getirecek olması hâlinde tüketici, sözleşmeden dönme veya ayıp oranında bedelden indirim haklarından birini kullanabilir. Orantısızlığın tayininde malın ayıpsız değeri, ayıbın önemi ve diğer seçimlik haklara başvurma tüketicinin açısından sorun teşkil edip etmeyeceği gibi hususlar dikkate alınır.
- Ücretsiz onarım veya malın ayıpsız misli ile değiştirilmesi haklarından birinin seçilmesi durumunda bu talebin satıcıya, üreticiye veya ithalatçıya yöneltilmesinden itibaren azami otuz iş günü, konut ve tatil

amaçlı taşınmazlarda ise altmış iş günü içinde yerine getirilmesi zorunludur. Ancak, bu Kanunun 58 inci maddesi uyarınca çıkarılan yönetmelik eki listede yer alan mallara ilişkin, tüketicinin ücretsiz onarım talebi, yönetmelikte belirlenen azami tamir süresi içinde yerine getirilir. Aksi hâlde tüketici diğer seçimlik haklarını kullanmakta serbesttir.

5. Tüketicinin sözleşmeden dönme veya ayıp oranında bedelden indirim hakkını seçtiği durumlarda, ödemiş olduğu bedelin tümü veya bedelden yapılan indirim tutarı derhâl tüketiciye iade edilir.

6. Seçimlik hakların kullanılması nedeniyle ortaya çıkan tüm masraflar, tüketicinin seçtiği hakkı yerine getiren tarafça karşılanır. Tüketici bu seçimlik haklarından biri ile birlikte 11/1/2011 tarihli ve 6098 sayılı Türk Borçlar Kanunu hükümleri uyarınca tazminat da talep edebilir.

Tüketici, garantiden doğan haklarının kullanılması ile ilgili olarak çıkabilecek uyuşmazlıklarda yerleşim yerinin bulunduğu veya tüketici işleminin yapıldığı yerdeki Tüketici Hakem Heyetine veya Tüketici Mahkemesine başvurabilir.

20. ÇEVREYLE İLGİLİ BİLGİLER

Şu sembole sahip malzemeler geri dönüştürülebilir . Ambalajı geri dönüşüm için uygun konteynerlere koyun. Elektrikli ve elektronik cihaz atıklarının geri dönüşümüne ve çevre ve insan sağlığının korunmasına yardımcı

olun. Ev atığı sembolü  bulunan cihazları atmayın. Ürünü yerel geri dönüşüm tesislerinize gönderin ya da belediye ile irtibata geçin.

AEEE Yönetmeliğine Uygundur.

www.electrolux.com/shop



157018471-A-422018

