



CX331, MC3224, MC3326

Guida per l'utente

Luglio 2019

www.lexmark.com

Tipo di macchina:

3500

Modelli:

285, 485, 685

Sommaro

Informazioni sulla sicurezza.....	6
Convenzioni.....	6
Dichiarazioni del prodotto.....	6
Informazioni sulla stampante.....	9
Individuazione delle informazioni sulla stampante.....	9
Configurazione della stampante.....	11
Utilizzo del pannello di controllo.....	12
Modifica della lingua della tastiera sul display.....	13
Informazioni sullo stato della spia luminosa.....	13
Scelta della carta.....	13
Impostazione, installazione e configurazione.....	19
Scelta della posizione della stampante.....	19
Collegamento dei cavi.....	20
Impostazione della stampante in modalit� fax.....	21
Caricamento della carta e dei supporti speciali.....	28
Installazione e aggiornamento di software, driver e firmware.....	32
Collegamento in rete.....	33
Stampa della pagina impostazioni menu.....	35
Protezione della stampante.....	36
Cancellazione della memoria della stampante.....	36
Ripristino delle impostazioni predefinite di fabbrica.....	36
Dichiarazione di volatilit�.....	36
Stampa.....	37
Stampa da un computer.....	37
Stampa da un dispositivo cellulare.....	37
Stampa da un'unit� flash.....	39
Unit� flash e tipi di file supportati.....	40
Configurazione di processi riservati.....	40
Stampa dei processi riservati e in attesa.....	41
Stampa di un elenco di esempi di font.....	41
Inserimento di fogli separatori tra copie.....	42

Annullamento di un processo di stampa.....	42
Regolazione dell'intensità del toner.....	42
Copia.....	43
Uso dell'alimentatore automatico documenti e del vetro dello scanner.....	43
Esecuzione di copie.....	43
Copia di fotografie.....	43
Copia su carta intestata.....	44
Copia su entrambi i lati del foglio.....	44
Riduzione o ingrandimento di copie.....	44
Fascicolazione delle copie.....	44
Creazione di una scelta rapida di copia.....	44
E-mail.....	46
Uso dell'alimentatore automatico documenti e del vetro dello scanner.....	46
Configurazione della funzione e-mail.....	46
Configurazione delle impostazioni e-mail.....	46
Invio di un'e-mail.....	47
Creazione di una scelta rapida e-mail.....	47
Fax.....	48
Uso dell'alimentatore automatico documenti e del vetro dello scanner.....	48
Invio di un fax.....	48
Creazione di una scelta rapida di destinazione fax.....	49
Modifica della risoluzione del fax.....	49
Regolazione dell'intensità del fax.....	49
Visualizzazione di un registro fax.....	49
Blocco dei fax indesiderati.....	50
Mettere in attesa un fax.....	50
Inoltro di un fax.....	50
Acquisizione.....	51
Uso dell'alimentatore automatico documenti e del vetro dello scanner.....	51
Creazione di una scelta rapida FTP.....	51
Scansione su unità flash.....	52
Invio di documenti acquisiti a un computer.....	52

Utilizzo dei menu della stampante..... 54

Mappa dei menu.....	54
Periferica.....	55
Stampa.....	66
Carta.....	71
Copia.....	73
Fax.....	75
E-mail.....	82
FTP.....	85
Unità USB.....	88
Rete/Porte.....	92
Protezione.....	104
Rapporti.....	107
Risoluzione dei problemi.....	109

Manutenzione della stampante..... 110

Verifica dello stato dei componenti e dei materiali di consumo della stampante.....	110
Configurazione delle notifiche dei materiali di consumo.....	110
Impostazione degli avvisi e-mail.....	110
Visualizzazione dei rapporti.....	111
Ordinazione di materiali di consumo e componenti della stampante.....	111
Sostituzione di materiali di consumo e componenti della stampante.....	114
Pulizia dei componenti della stampante.....	128
Risparmio energetico e della carta.....	130
Spostamento della stampante in un'altra posizione.....	131
Trasporto della stampante.....	132

Risoluzione di un problema..... 133

La stampante non risponde.....	133
Problemi di connessione di rete.....	134
Problemi con i materiali di consumo.....	135
Rimozione degli inceppamenti.....	136
Problemi di alimentazione della carta.....	145
Problemi di stampa.....	147
Problemi di qualità dei colori.....	174
Problemi di invio dei fax.....	177

Problemi di acquisizione.....	180
Come contattare l'assistenza clienti.....	184
Riciclo e smaltimento.....	185
Riciclaggio dei prodotti Lexmark.....	185
Riciclo del materiale di imballaggio Lexmark.....	185
Restituzione delle cartucce Lexmark per il riuso o il riciclo.....	185
Avvertenze.....	186
Indice.....	193

Informazioni sulla sicurezza





Convenzioni

Nota: una *nota* identifica le informazioni utili.







Avvertenza: un'*avvertenza* identifica la possibilità che l'hardware o il software del prodotto vengano danneggiati.









ATTENZIONE: un messaggio di *attenzione* indica una situazione di potenziale pericolo che può causare lesioni.







Tipi diversi di messaggi di attenzione includono:

-  **ATTENZIONE - PERICOLO DI LESIONI:** Indica il rischio di ferirsi.
-  **ATTENZIONE - PERICOLO DI SCOSSE ELETTRICHE:** Indica il rischio di scosse elettriche.
-  **ATTENZIONE - SUPERFICIE CALDA:** Indica il rischio di bruciarsi al contatto.
-  **ATTENZIONE - PERICOLO DI RIBALTAMENTO:** Indica il pericolo di essere schiacciati.
-  **ATTENZIONE - PERICOLO DI SCHIACCIAMENTO:** Indica il rischio di intrappolamento tra parti in movimento.

Dichiarazioni del prodotto

-  **ATTENZIONE - PERICOLO DI LESIONI:** Per evitare il rischio di incendio o scosse elettriche, collegare il cavo di alimentazione direttamente a una presa elettrica dotata di messa a terra e con le specifiche adeguate, situata in prossimità dell'apparecchio e facilmente accessibile.
-  **ATTENZIONE - PERICOLO DI LESIONI:** Per evitare il rischio di incendi o scosse elettriche, utilizzare solo il cavo di alimentazione fornito con il prodotto o componenti sostitutivi autorizzati dal produttore.
-  **ATTENZIONE - PERICOLO DI LESIONI:** Non utilizzare il prodotto con cavi di prolunga, prese multiple, prolunghie multipresa o gruppi di continuità. La capacità della potenza di questi tipi di accessori può essere facilmente sovraccaricata da una stampante laser e può comportare incendi, danni o scarse prestazioni della stampante.
-  **ATTENZIONE - PERICOLO DI LESIONI:** Con questo prodotto può essere utilizzato solo un protettore di sovratensione in linea Lexmark fornito con la stampante correttamente collegato alla stampante e al cavo di alimentazione. L'utilizzo di protettori di sovratensione non Lexmark può comportare il rischio di incendi, danni o scarse prestazioni della stampante.
-  **ATTENZIONE - PERICOLO DI LESIONI:** Per ridurre il rischio di incendio, utilizzare solo un cavo AWG 26 o un cavo per telecomunicazioni di sezione superiore (RJ-11) quando si collega il prodotto alla rete pubblica telefonica commutata. Per gli utenti in Australia, il cavo deve essere approvato dall'autorità australiana per i media e le comunicazioni (ACMA).
-  **ATTENZIONE - PERICOLO DI SCOSSE ELETTRICHE:** Per evitare il rischio di scosse elettriche, non posizionare o utilizzare questo prodotto in prossimità di acqua o superfici bagnate.

-  **ATTENZIONE - PERICOLO DI SCOSSE ELETTRICHE:** Per evitare il rischio di scosse elettriche, non installare questo prodotto né effettuare i collegamenti elettrici o dei cavi, ad esempio del cavo di alimentazione, della funzione fax o del telefono, durante un temporale.
-  **ATTENZIONE - PERICOLO DI LESIONI:** Non attorcigliare, legare, schiacciare o posizionare oggetti pesanti sul cavo di alimentazione. Evitare abrasioni o tensioni. Non stringere il cavo di alimentazione tra oggetti quali mobili o pareti. Se si verifica una qualunque di queste cose, si può incorrere in rischi di incendi o elettrocuzione. Ispezionare regolarmente il cavo di alimentazione per individuare segni di problemi. Rimuovere il cavo di alimentazione dalla presa elettrica prima di ispezionarlo.
-  **ATTENZIONE - PERICOLO DI SCOSSE ELETTRICHE:** Per evitare il rischio di scosse elettriche, accertarsi che tutte le connessioni esterne (quali connessioni Ethernet e a sistemi telefonici) siano installate in modo corretto nelle relative porte contrassegnate.
-  **ATTENZIONE - PERICOLO DI SCOSSE ELETTRICHE:** Per evitare il rischio di scosse elettriche, se si accede alla scheda del controller o si installano periferiche di memoria o componenti hardware opzionali dopo aver configurato la stampante, prima di continuare, spegnere la stampante e scollegare il cavo di alimentazione dalla presa elettrica. Spegnere gli eventuali dispositivi collegati alla stampante e scollegare tutti i cavi della stampante.
-  **ATTENZIONE - PERICOLO DI SCOSSE ELETTRICHE:** Per evitare il rischio di scosse elettriche, non utilizzare la funzione fax in caso di temporali.
-  **ATTENZIONE - PERICOLO DI SCOSSE ELETTRICHE:** Per evitare il rischio di scosse elettriche quando si pulisce la parte esterna della stampante, scollegare il cavo di alimentazione dalla presa a muro e scollegare tutti i cavi della stampante prima di procedere.
-  **ATTENZIONE - PERICOLO DI LESIONI:** Se la stampante pesa più di 20 kg (44 libbre), potrebbe richiedere due o più persone per essere sollevata in modo sicuro.
-  **ATTENZIONE - PERICOLO DI LESIONI:** Per evitare di ferirsi o di danneggiare la stampante, quando si sposta la stampante, seguire le istruzioni riportate di seguito:
- Assicurarsi che tutti gli sportelli e i vassoi siano chiusi.
 - Spegnere la stampante e scollegare il cavo di alimentazione dalla presa elettrica.
 - Scollegare tutti i cavi della stampante.
 - Se la stampante è dotata di vassoi opzionali separati che poggiano sul pavimento o di opzioni di output collegate, scollegarli prima di spostare la stampante.
 - Se la stampante è dotata di una base a rotelle, spostarla con cautela nella nuova posizione. Prestare attenzione quando si passa sopra le soglie e le incrinature del pavimento.
 - Se la stampante non è dotata di una base a rotelle ma è configurata con vassoi opzionali o opzioni di output, rimuovere le opzioni di output e sollevare la stampante per rimuovere i vassoi. Non tentare di sollevare la stampante e le opzioni di output contemporaneamente.
 - Utilizzare sempre le maniglie della stampante per sollevarla.
 - Il carrello utilizzato per trasportare la stampante deve essere in grado di sostenere l'intera base.
 - Il carrello utilizzato per trasportare i componenti hardware opzionali deve avere dimensioni adeguate a sostenerli.
 - Mantenere la stampante in posizione verticale.
 - Evitare movimenti bruschi.
 - Assicurarsi che le dita non siano sotto la stampante mentre viene posizionata.
 - Assicurarsi di lasciare spazio sufficiente intorno alla stampante.

-  **ATTENZIONE - PERICOLO DI RIBALTAMENTO:** Per installare uno o più componenti hardware opzionali sulla stampante o sul prodotto multifunzione, può essere necessario disporre di una base a rotelle, di un mobile o di altri elementi per evitare che il prodotto possa cadere e di conseguenza provocare lesioni. Per ulteriori informazioni sulle configurazioni supportate, visitare il sito Web www.lexmark.com/multifunctionprinters.
-  **ATTENZIONE - PERICOLO DI RIBALTAMENTO:** per ridurre il rischio di instabilità dell'apparecchiatura, caricare ogni vassoio separatamente. Tenere tutti i vassoi chiusi per quando necessario.
-  **ATTENZIONE - SUPERFICIE CALDA:** L'area interna della stampante potrebbe surriscaldarsi. Per evitare infortuni, lasciare raffreddare la superficie prima di toccarla.
-  **ATTENZIONE - PERICOLO DI SCHIACCIAMENTO:** Per evitare il rischio di lesioni, prestare la massima cautela quando si accede alle aree contrassegnate con questa etichetta. Potrebbero infatti verificarsi lesioni da schiacciamento in prossimità di parti in movimento, quali ad esempio ingranaggi, porte, vassoi e coperchi.
-  **ATTENZIONE - PERICOLO DI LESIONI:** Questo prodotto utilizza un laser. L'uso di regolazioni, procedure o controlli diversi da quelli specificati nella *Guida per l'utente* può causare l'esposizione a radiazioni pericolose.
-  **ATTENZIONE - PERICOLO DI LESIONI:** La batteria al litio presente nel prodotto non deve essere sostituita. In caso di sostituzione errata della batteria al litio, potrebbe verificarsi un'esplosione. Non ricaricare, smontare o bruciare batterie al litio. Smaltire le batterie al litio usate seguendo le istruzioni del produttore e le norme locali.

Questo prodotto è stato progettato, testato e approvato per essere utilizzato con componenti di uno specifico produttore, conformemente ai rigidi standard globali per la sicurezza. Le caratteristiche legate alla sicurezza di alcune parti potrebbero non essere ovvie. Il produttore non è da ritenere responsabile in caso di uso di altre parti di ricambio.

Per riparazioni di tipo diverso dagli interventi descritti nella documentazione per l'utente, rivolgersi al rappresentante dell'assistenza.

Questo prodotto utilizza un processo che sottopone a riscaldamento i supporti di stampa; il calore generato può causare l'emissione di sostanze nocive da parte dei supporti. Leggere attentamente la sezione delle istruzioni operative riguardante la scelta dei supporti di stampa in modo da evitare il rischio di emissioni nocive.

Questo prodotto può produrre quantità ridotte di ozono durante il normale funzionamento e può essere dotato di un filtro progettato per limitare le concentrazioni di ozono a livelli ampiamente inferiori rispetto ai limiti massimi di esposizione consigliati. Per evitare un'elevata concentrazione di ozono durante l'uso intensivo, installare il prodotto in un'area ben ventilata e sostituire i filtri dell'ozono e di scarico se richiesto nelle istruzioni di manutenzione del prodotto. Se in queste istruzioni non viene fatto alcun riferimento ai filtri, questo significa che per questo prodotto i filtri non vanno sostituiti.

CONSERVARE QUESTE ISTRUZIONI.

Informazioni sulla stampante

Individuazione delle informazioni sulla stampante

Argomento di ricerca	Disponibile in
<p>Istruzioni di installazione iniziale:</p> <ul style="list-style-type: none"> • Collegamento della stampante • Installazione del software della stampante 	<p>Consultare la documentazione relativa all'installazione fornita con la stampante oppure accedere all'indirizzo http://support.lexmark.com.</p>
<p>Configurazione e istruzioni ulteriori per l'uso della stampante:</p> <ul style="list-style-type: none"> • Selezione e conservazione della carta e dei supporti speciali • Caricamento della carta • Configurazione delle impostazioni della stampante • Visualizzazione e stampa di documenti e foto • Installazione e utilizzo del software della stampante • Configurazione della stampante su una rete • Gestione e manutenzione della stampante • Risoluzione dei problemi 	<p><i>Centro informazioni:</i> visitare il sito Web http://infoserve.lexmark.com.</p> <p>Video di prodotto: visitare il sito Web http://Infoserve.lexmark.com/idv/.</p>
<p>Guida per l'uso del software della stampante</p>	<p>Guida in linea per sistemi operativi Microsoft Windows o Macintosh: aprire un'applicazione o un programma software della stampante e fare clic su Guida.</p> <p>Fare clic su  per visualizzare le informazioni sensibili al contesto.</p> <p>Note:</p> <ul style="list-style-type: none"> • La Guida viene installata automaticamente con il software della stampante. • A seconda del sistema operativo in uso, il software della stampante si trova nella cartella di programma della stampante o sul desktop.

Argomento di ricerca	Disponibile in
<p>Aggiornamenti, supporto tecnico e informazioni supplementari più recenti:</p> <ul style="list-style-type: none"> • Documentazione • Download dei driver • Supporto chat in diretta • Supporto e-mail • Supporto telefonico 	<p>Andare all'indirizzo http://support.lexmark.com.</p> <p>Nota: Selezionare il paese o la regione, quindi il prodotto per visualizzare il sito del supporto appropriato.</p> <p>Per le informazioni di contatto del supporto nel proprio paese o regione, consultare il sito Web o fare riferimento alla garanzia stampata fornita insieme alla stampante.</p> <p>Tenere a portata di mano le seguenti informazioni quando si contatta il Supporto clienti:</p> <ul style="list-style-type: none"> • Luogo e data di acquisto • Tipo di macchina e numero di serie <div data-bbox="753 627 1252 932" style="text-align: center;"> </div>
<ul style="list-style-type: none"> • Informazioni sulla sicurezza • Informazioni legali • Garanzia • Informazioni ambientali 	<p>Le informazioni sulla garanzia variano in base al paese o alla regione:</p> <ul style="list-style-type: none"> • Negli Stati Uniti: vedere la Dichiarazione di Garanzia limitata fornita con la stampante o disponibile all'indirizzo http://support.lexmark.com. • In altri paesi e regioni: consultare la garanzia stampata fornita insieme alla stampante. <p><i>Guida informativa sul prodotto:</i> consultare la documentazione fornita con la stampante o visitare il sito Web http://support.lexmark.com.</p>

Configurazione della stampante

Lexmark MC3224 MFP



1	Scanner
2	Raccoglitore standard
3	Alimentatore manuale
4	Vassoio da 250 fogli
5	Pannello di controllo

MFP Lexmark CX331 e Lexmark MC3326



1	Alimentatore automatico documenti (ADF)
2	Vassoio ADF
3	Raccoglitore ADF
4	Raccoglitore standard
5	Vassoio da 250 fogli
6	Alimentatore manuale
7	Pannello di controllo

Utilizzo del pannello di controllo

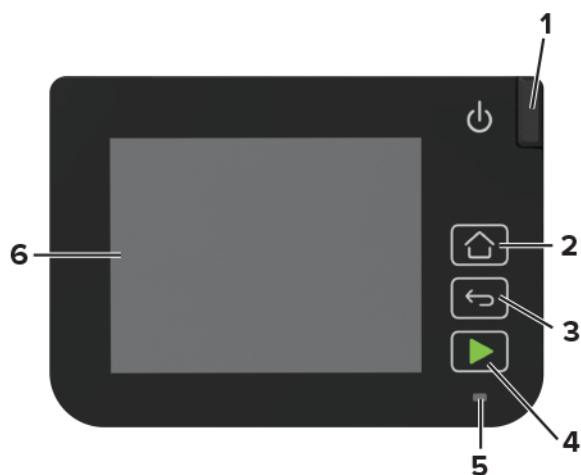

	Elemento del pannello di controllo	Funzione
1	Pulsante di accensione	Accendere o spegnere la stampante. Nota: Per spegnere la stampante, tenere premuto il pulsante di accensione per cinque secondi.
2	Pulsante della schermata iniziale	Tornare alla schermata iniziale.
3	Pulsante Indietro	Tornare alla schermata precedente.
4	Pulsante Avvio	Avviare un processo, in base alla modalità selezionata.
5	Spia luminosa	Verificare lo stato della stampante.
6	Visualizza	<ul style="list-style-type: none"> • Visualizzare i messaggi della stampante e lo stato dei materiali di consumo. • Installare e utilizzare la stampante.

Modifica della lingua della tastiera sul display

Nota: È possibile modificare la lingua della tastiera solo per le attività della stampante che richiedono input alfanumerico, come e-mail o acquisizione.

- 1 Toccare il campo di immissione.
- 2 Toccare e tenere premuto il tasto della lingua sulla tastiera.
- 3 Selezionare una lingua.

Informazioni sullo stato della spia luminosa

Spia luminosa	Stato della stampante
Spenta	La stampante è spenta o in modalità ibernazione.
Blu	La stampante è pronta o in fase di elaborazione dei dati.
Rosso lampeggiante	La stampante richiede l'intervento dell'utente.
Ambra fisso	La stampante è in modalità di sospensione.

Scelta della carta

Istruzioni relative alla carta

Usare carta appropriata per prevenire gli inceppamenti e assicurare una stampa senza problemi.

- Utilizzare sempre carta nuova, senza difetti.
- Prima di caricare la carta, identificare il lato di stampa consigliato. In genere, questa informazione è riportata sulla confezione della carta.
- Non utilizzare carta tagliata o rifilata a mano.
- Non utilizzare contemporaneamente supporti di formato, tipo o peso diverso nello stesso vassoio; ciò potrebbe causare inceppamenti.
- Non utilizzare carta patinata, a meno che non sia appositamente concepita per la stampa elettrofotografica.

Caratteristiche della carta

Le caratteristiche della carta descritte di seguito determinano la qualità e la riuscita della stampa; È opportuno considerare questi fattori prima di eseguire la stampa:

Peso

Nei vassoi della stampante è possibile inserire carta con peso compreso tra 60 e 176 g/m² (16-47 libbre) a grana lunga. La carta con peso inferiore a 60 g/m² (16 libbre) non presenta lo spessore necessario per una corretta alimentazione e può causare inceppamenti.

Arricciamento

L'arricciamento è la tendenza della carta a curvarsi ai bordi. Un arricciamento eccessivo può causare problemi di alimentazione. La carta può arricciarsi dopo il passaggio nella stampante, dove è esposta ad alte temperature. La conservazione della carta fuori dalla confezione in condizioni di calore, freddo, umidità o assenza di umidità, può favorirne l'arricciamento prima della stampa e causare problemi di alimentazione.

Levigatezza

La levigatezza della carta influisce direttamente sulla qualità di stampa. Se la carta è troppo ruvida, il toner non si fonde correttamente con la carta. Se la carta è troppo levigata, è possibile che si verifichino problemi di alimentazione o di qualità di stampa. Si consiglia l'utilizzo di carta con 50 punti Sheffield.

Contenuto di umidità

La quantità di umidità presente nella carta influisce sia sulla qualità di stampa che sulla corretta alimentazione. Lasciare la carta nella confezione originale fino al momento dell'utilizzo. L'esposizione della carta a variazioni di umidità può comprometterne le prestazioni.

Conservare la carta nella confezione originale nello stesso ambiente della stampante per 24 - 48 ore prima di eseguire delle stampe. Prolungare il periodo di tempo di alcuni giorni se l'ambiente di conservazione o di trasporto è molto diverso da quello della stampante. La carta spesso può richiedere un periodo di condizionamento più lungo.

Direzione della grana

La grana è l'allineamento delle fibre di carta in un foglio. La grana può essere *lunga*, se segue la lunghezza del foglio, oppure *corta*, se segue la larghezza.

Per la carta di peso compreso tra 60 e 176 g/m² (16–47 libbre), è consigliato il tipo a grana lunga.

Contenuto di fibre

Generalmente, la carta xerografica di alta qualità è interamente composta di pasta di legno sottoposta a trattamenti chimici. Ciò le conferisce un elevato livello di stabilità, che comporta un minor numero di problemi di alimentazione e offre una migliore qualità di stampa. La carta che contiene fibre come il cotone possiede caratteristiche che possono causare problemi di gestione della carta stessa.

Carta non adatta

Si consiglia di non utilizzare i seguenti tipi di carta con la stampante:

- Carte sottoposte a trattamenti chimici utilizzate per eseguire copie senza carta carbone (dette anche carte autocopianti), carta CCP (carbonless copy paper) o NCR (no carbon required)
- Carta prestampata con sostanze chimiche che potrebbero contaminare la stampante
- Carta prestampata che può alterarsi a causa della temperatura nell'unità di fusione della stampante
- Carta prestampata che richiede una registrazione (l'esatta indicazione dell'area di stampa sulla pagina) superiore a $\pm 2,3$ mm ($\pm 0,09$ pollici), ad esempio i moduli OCR (optical character recognition)

In alcuni casi, per stampare correttamente su questi moduli, è possibile regolare la registrazione mediante l'applicazione software.

- Carta patinata (di qualità cancellabile), carta sintetica, carta termica
- Carta con bordi irregolari, ruvida, arricciata o con superficie lavorata
- Carta riciclata non conforme allo standard europeo EN12281:2002

- Carta di grammatura inferiore a 60 g/m² (16 libbre)
- Moduli o documenti composti da più parti

Conservazione della carta

Le seguenti istruzioni per la conservazione della carta consentono di evitare eventuali inceppamenti e di mantenere la qualità di stampa a un livello elevato:

- Conservare la carta nella confezione originale nello stesso ambiente della stampante per 24 - 48 ore prima di eseguire delle stampe.
- Prolungare il periodo di tempo di alcuni giorni se l'ambiente di conservazione o di trasporto è molto diverso da quello della stampante. La carta spesso può richiedere un periodo di condizionamento più lungo.
- Per ottenere risultati ottimali, conservare la carta in un ambiente con temperatura di 21 °C (70 °F) e con umidità relativa del 40%.
- La maggior parte dei produttori di etichette consiglia di stampare in un ambiente con temperatura compresa tra 18 e 24 °C (tra 65 e 75 °F) e con umidità relativa compresa tra il 40 e il 60%.
- Conservare la carta nelle apposite confezioni, su uno scaffale o un ripiano anziché sul pavimento.
- Conservare le singole confezioni su una superficie piana.
- Non poggiare nulla sopra le confezioni della carta.
- Rimuovere la carta dalla scatola o dalla confezione solo quando è il momento di caricarla nella stampante. La scatola e la confezione consentono di mantenere la carta pulita, asciutta e piatta.

Sceita dei moduli prestampati e della carta intestata

- Utilizzare carta a grana lunga.
- Utilizzare solo moduli e carta intestata ottenuti con un processo di fotolitografia o di stampa a rilievo.
- Evitare tipi di carta con superfici ruvide o lavorate.
- Utilizzare inchiostri che non risentano dell'eventuale presenza di resina nel toner. Tra gli inchiostri che soddisfano tali requisiti sono solitamente compresi gli inchiostri stabilizzati per ossidazione od oleosi ma non quelli al lattice.
- Eseguire una stampa di prova sui moduli prestampati e la carta intestata che si desidera utilizzare prima di acquistarne grandi quantità. Questa azione stabilisce se l'inchiostro sul modulo prestampato o sulla carta intestata influisce sulla qualità di stampa.
- In caso di dubbio, contattare il fornitore della carta.
- Quando si esegue la stampa su carta intestata, caricare la carta con l'orientamento corretto per la stampante in uso. Per ulteriori informazioni, consultare la *Guida alla carta e ai supporti speciali*.

Formati di carta supportati

Formato della carta	Vassoio da 250 fogli	Alimentatore manuale	Stampa su due lati	ADF	Vetro dello scanner
A4 210 x 297 mm (8,27 x 11,7 poll.)	✓	✓	✓	✓	✓
A5¹ 148 x 210 mm (5,83 x 8,27 poll.)	✓	✓	x	✓	✓
A6 105 x 148 mm (4,13 x 5,83 poll.)	✓	✓	x	✓	✓
JIS B5 182 x 257 mm (7,17 x 10,1 poll.)	✓	✓	x	✓	✓
Oficio (Messico) 215,9 x 340,4 mm (8,5 x 13,4 poll.)	✓	✓	✓	✓	x
Hagaki 100 x 148 mm (3,94 x 5,83 poll.)	✓	✓	x	x	✓
Statement 139,7 x 215,9 mm (5,5 x 8,5 poll.)	✓	✓	x	✓	✓
Executive 184,2 x 266,7 mm (7,25 x 10,5 poll.)	✓	✓	x	✓	✓
Letter 215,9 x 279,4 mm (8,5 x 11 poll.)	✓	✓	✓	✓	✓
Legal 215,9 x 355,6 mm (8,5 x 14 poll.)	✓	✓	✓	✓	x
Folio 215,9 x 330,2 mm (8,5 x 13 poll.)	✓	✓	✓	✓	x
Universal^{3,4} Da 98 x 148 mm (3,86 x 5,83 poll.) a 215,9 x 355,6 mm (8,5 x 14 poll.)	✓	✓	✓	✓	✓ ²
Busta 7 3/4 98,4 x 190,5 mm (3,875 x 7,5 poll.)	✓ ⁵	✓	x	x	✓

¹ Il senso di alimentazione predefinito supportato è dal lato lungo. In caso di alimentazione dal lato corto, il formato A5 viene trattato come carta stretta.

² L'origine carta supporta formati carta solo fino a 216 x 297 mm (8,5 x 11,7 poll.).

³ Se è selezionato Universale, si ottiene un formato di pagina pari a 215,9 x 355,6 mm (8,5 x 14 poll.) a meno di diverse indicazioni specificate dall'applicazione software.

⁴ Caricare il formato di carta stretto inserendo il bordo corto per primo nella stampante.

⁵ Stampare un massimo di 5 buste alla volta.

Formato della carta	Vassoio da 250 fogli	Alimentatore manuale	Stampa su due lati	ADF	Vetro dello scanner
Busta 9 98,4 x 225,4 mm (3,875 x 8,9 poll.)	✓ ⁵	✓	X	X	✓
Busta 10 104,8 x 241,3 mm (4,12 x 9,5 poll.)	✓ ⁵	✓	X	X	✓
Busta DL 110 x 220 mm (4,33 x 8,66 poll.)	✓ ⁵	✓	X	X	✓
Busta C5 162 x 229 mm (6,38 x 9,01 poll.)	✓ ⁵	✓	X	X	✓
Busta B5 176 x 250 mm (6,93 x 9,84 poll.)	✓ ⁵	✓	X	X	✓
Altre buste³ Da 98,4 x 162 mm (3,87 x 6,38 poll.) a 176 x 250 mm (6,93 x 9,84 poll.)	✓ ⁵	✓	X	X	N/D

¹ Il senso di alimentazione predefinito supportato è dal lato lungo. In caso di alimentazione dal lato corto, il formato A5 viene trattato come carta stretta.

² L'origine carta supporta formati carta solo fino a 216 x 297 mm (8,5 x 11,7 poll.).

³ Se è selezionato Universale, si ottiene un formato di pagina pari a 215,9 x 355,6 mm (8,5 x 14 poll.) a meno di diverse indicazioni specificate dall'applicazione software.

⁴ Caricare il formato di carta stretto inserendo il bordo corto per primo nella stampante.

⁵ Stampare un massimo di 5 buste alla volta.

Tipi di carta supportati

Note:

- Le etichette, le buste e i biglietti d'auguri vengono sempre stampati a velocità ridotta.
- Le etichette sono supportate per uso occasionale e devono essere testate per l'accettabilità.
- L'ADF supporta solo carta normale.

Tipo di carta	Vassoio da 250 fogli	Alimentatore manuale	Stampa su due lati
Carta normale	✓	✓	✓
Biglietto d'auguri	✓	✓	X
Etichette	✓	✓	X
Buste	✓	✓	X



Pesi della carta supportati

Nota: L'ADF supporta carta da 52 a 90,3 g/m² (da 14 a 24 libbre).

Tipo e peso della carta	Vassoio da 250 fogli	Alimentatore manuale	Stampa su due lati
Carta leggera Da 60 a 74,9 g/m ² a grana lunga (da 16 a 19,9 libbre)	✓	✓	✓
Carta normale Da 75 a 90,3 g/m ² a grana lunga (da 20 a 24 libbre)	✓	✓	✓
Carta pesante Da 90,3 a 105 g/m ² a grana lunga (da 24,1 a 28 libbre)	✓	✓	✓
Biglietto d'auguri Da 105,1 a 162 g/m ² a grana lunga (da 28,1 a 43 libbre)	✓	✓	X
Biglietto d'auguri Da 105,1 a 200 g/m ² a grana lunga (da 28,1 a 53 libbre)	X	✓	X
Etichette di carta 131 g/m ² (35 libbre)	✓	✓	X
Buste Da 60 a 105 g/m ² (da 16 a 28 libbre)	✓	✓	X

Impostazione, installazione e configurazione

Scelta della posizione della stampante

- Lasciare spazio sufficiente per aprire vassoi, coperchi e sportelli e per installare opzioni hardware.
- Installare la stampante vicino a una presa elettrica.
- 
ATTENZIONE - PERICOLO DI LESIONI: Per evitare il rischio di incendio o scosse elettriche, collegare il cavo di alimentazione a una presa elettrica dotata di messa a terra e con le specifiche adeguate, situata in prossimità dell'apparecchio e facilmente accessibile.
- 
ATTENZIONE - PERICOLO DI SCOSSE ELETTRICHE: Per evitare il rischio di scosse elettriche, non posizionare o utilizzare questo prodotto in prossimità di acqua o superfici bagnate.
- Accertarsi che il flusso d'aria nella stanza sia conforme all'ultima revisione delle norme standard ASHRAE 62 o CEN TC 156.
- Scegliere una superficie piana, solida e stabile.
- Posizionare la stampante:
 - Al riparo da polvere e sporcizia
 - Al riparo da punti di cucitrice sfusi e graffette
 - Lontano dal flusso diretto di eventuali condizionatori d'aria, riscaldatori o ventilatori
 - Al riparo dalla luce solare diretta e da livelli estremi di umidità
- Osservare l'intervallo di temperatura.

Temperatura di funzionamento	Da 10 a 32,2 °C (da 50 a 90 °F)
------------------------------	---------------------------------

- Consentire la seguente quantità di spazio consigliata intorno alla stampante per una corretta ventilazione:

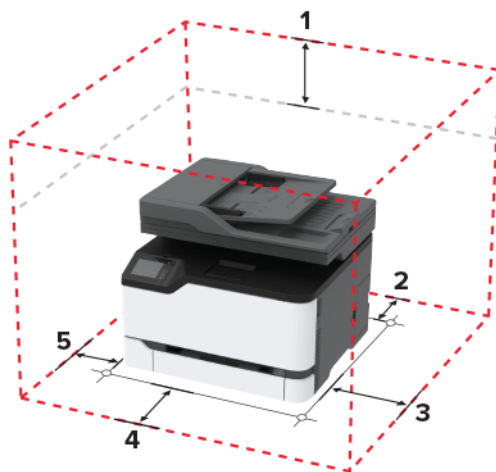

1	In alto	305 mm (12 poll.)
2	Lato posteriore	102 mm (4 poll.)
3	Lato destro	76 mm (3 poll.)

4	Anteriore	508 mm (20 poll.) Nota: lo spazio minimo necessario nella parte anteriore della stampante è pari a 76 mm (3 poll.).
5	Lato sinistro	76 mm (3 poll.)

Collegamento dei cavi

- ⚠ ATTENZIONE - PERICOLO DI SCOSSE ELETTRICHE:** Per evitare il rischio di scosse elettriche, non installare questo prodotto né effettuare i collegamenti elettrici o dei cavi, ad esempio del cavo di alimentazione, della funzione fax o del telefono, durante un temporale.
- ⚠ ATTENZIONE - PERICOLO DI LESIONI:** Per evitare il rischio di incendio o scosse elettriche, collegare il cavo di alimentazione a una presa elettrica dotata di messa a terra e con le specifiche adeguate, situata in prossimità dell'apparecchio e facilmente accessibile.
- ⚠ ATTENZIONE - PERICOLO DI LESIONI:** Per evitare il rischio di incendi o scosse elettriche, utilizzare solo il cavo di alimentazione fornito con il prodotto o componenti sostitutivi autorizzati dal produttore.
- ⚠ ATTENZIONE - PERICOLO DI LESIONI:** Per ridurre il rischio di incendio, utilizzare solo un cavo AWG 26 o un cavo per telecomunicazioni di sezione superiore (RJ-11) quando si collega il prodotto alla rete pubblica telefonica commutata. Per gli utenti in Australia, il cavo deve essere approvato dall'autorità australiana per i media e le comunicazioni (ACMA).

Attenzione - Possibili danni: per evitare la perdita di dati o il malfunzionamento della stampante, non toccare il cavo USB, eventuali adattatori di rete wireless o la stampante nelle aree mostrate mentre è in corso la stampa.



	Porta stampante	Funzione
1	Porta LINE	Collegare la stampante a una linea telefonica attiva tramite una presa a muro standard (RJ-11), un filtro DSL o un adattatore VoIP o qualsiasi altro adattatore che consente di accedere alla linea telefonica per inviare e ricevere fax.
2	Porta Ethernet	Collegare la stampante a una rete.
3	Porta USB della stampante	Collegare la stampante a un computer.

	Porta stampante	Funzione
4	Socket del cavo di alimentazione	Collegare la stampante a una presa elettrica dotata di messa a terra.

Impostazione della stampante in modalità fax

Impostazione della funzione fax

Note:

- Alcuni metodi di collegamento sono applicabili solo in alcuni paesi o regioni.
- Se la funzione fax è attivata e non completamente impostata, la spia luminosa potrebbe lampeggiare in rosso.

Attenzione - Possibili danni: per evitare la perdita di dati o il malfunzionamento della stampante, non toccare i cavi o la stampante nell'area mostrata mentre è in corso l'invio o la ricezione di un fax.



Nota: se non si dispone di un ambiente TCP/IP, è necessario utilizzare il pannello di controllo della stampante per immettere le informazioni sull'impostazione del fax.

Utilizzo del pannello di controllo

- 1 Dal pannello di controllo, scorrere fino a:
Impostazioni > Periferica > Preferenze > Esegui impostazione iniziale
- 2 Spegnerla stampante, attendere 10 secondi circa e riaccenderla.
- 3 Definire le impostazioni sulla schermata di configurazione del fax.
- 4 Completare la configurazione.

Uso di Embedded Web Server

- 1 Aprire un browser Web e immettere l'indirizzo IP della stampante nel relativo campo.

Note:

- Visualizzare l'indirizzo IP della stampante nella schermata iniziale. L'indirizzo IP è composto da quattro serie di numeri separati da punti, ad esempio 123.123.123.123.

- Se si utilizza un server proxy, disattivarlo temporaneamente per caricare correttamente la pagina Web.

2 Fare clic su **Impostazioni > Fax > Impostazione fax analogico > Impostazioni fax generali**.

3 Nel campo Nome Fax, immettere il nome da stampare su tutti i fax in uscita.

4 Nel campo Numero fax, immettere il numero di fax della stampante.

5 Applicare le modifiche.

Impostazione del fax tramite una linea telefonica standard



ATTENZIONE - PERICOLO DI SCOSSE ELETTRICHE: Per evitare il rischio di scosse elettriche, non installare questo prodotto né effettuare i collegamenti elettrici o dei cavi, ad esempio del cavo di alimentazione, della funzione fax o del telefono, durante un temporale.



ATTENZIONE - PERICOLO DI SCOSSE ELETTRICHE: Per evitare il rischio di scosse elettriche, non utilizzare la funzione fax in caso di temporali.



ATTENZIONE - PERICOLO DI LESIONI: Per ridurre il rischio di incendio, utilizzare solo un cavo AWG 26 o un cavo per telecomunicazioni di sezione superiore (RJ-11) quando si collega il prodotto alla rete pubblica telefonica commutata. Per gli utenti in Australia, il cavo deve essere approvato dall'autorità australiana per i media e le comunicazioni (ACMA).

Impostazione 1: La stampante è collegata a una linea fax dedicata

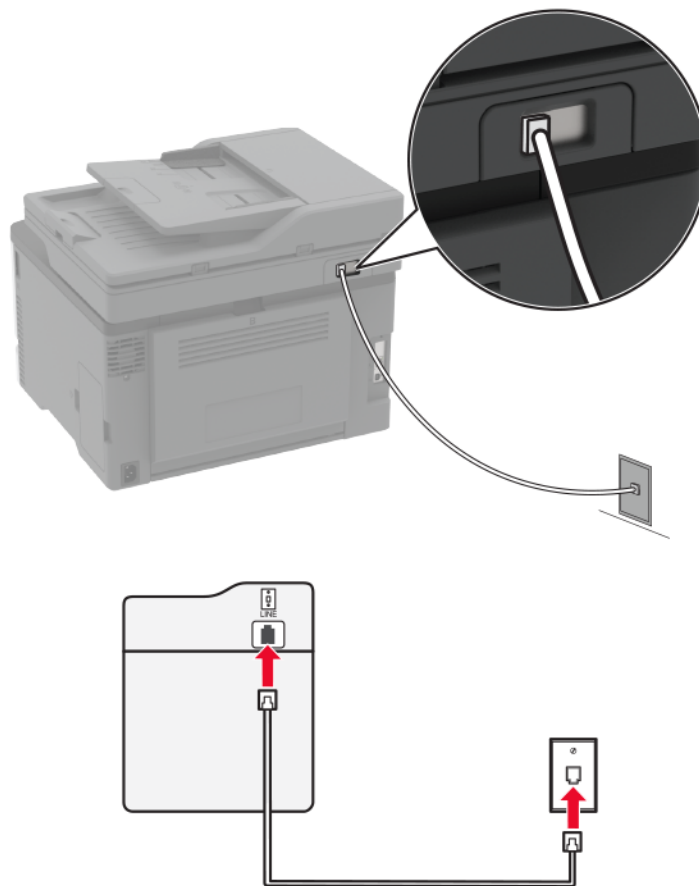

- 1 Collegare un'estremità del cavo telefonico alla porta LINE della stampante.
- 2 Collegare l'altra estremità del cavo a una presa a muro analogica attiva.

Note:

- È possibile impostare la stampante per la ricezione di fax automatica (Risposta automatica su **Attivata**) o manuale (Risposta automatica su **Disattivata**).
- Se si desidera che i fax vengano ricevuti automaticamente, impostare la stampante in modo che risponda dopo un numero di squilli specificato.

Impostazione 2: La stampante condivide la linea con una segreteria telefonica

Nota: Se ci si abbona a un servizio di suoneria differenziata, accertarsi di impostare la sequenza di squilli corretta per la stampante. In caso contrario, la stampante non riceve i fax neppure se è stata impostata la ricezione automatica.

Collegata a una diversa presa a muro

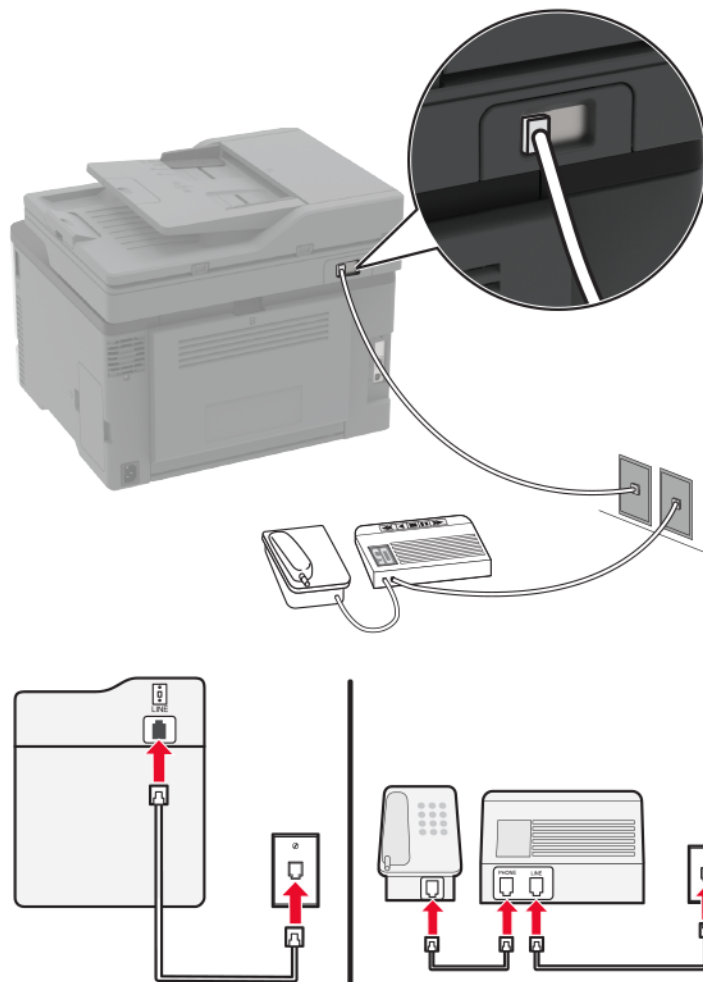

1 Collegare un'estremità del cavo telefonico alla porta LINE della stampante.

2 Collegare l'altra estremità del cavo a una presa a muro analogica attiva.

Note:

- Se si dispone di un unico numero telefonico sulla linea, impostare la stampante per la ricezione automatica dei fax.
- Impostare la stampante per rispondere alle chiamate due squilli dopo la segreteria telefonica. Se, ad esempio, la segreteria telefonica risponde alle chiamate dopo quattro squilli, impostare l'opzione Squilli prima della risposta su **6**.

Impostazione del fax in paesi o regioni con diverse prese telefoniche a muro e spine

⚡ ATTENZIONE - PERICOLO DI SCOSSE ELETTRICHE: Per evitare il rischio di scosse elettriche, non installare questo prodotto né effettuare i collegamenti elettrici o dei cavi, ad esempio del cavo di alimentazione, della funzione fax o del telefono, durante un temporale.

⚠ ATTENZIONE - PERICOLO DI SCOSSE ELETTRICHE: Per evitare il rischio di scosse elettriche, non utilizzare la funzione fax in caso di temporali.

⚠ ATTENZIONE - PERICOLO DI LESIONI: Per ridurre il rischio di incendio, utilizzare solo un cavo AWG 26 o un cavo per telecomunicazioni di sezione superiore (RJ-11) quando si collega il prodotto alla rete pubblica telefonica commutata. Per gli utenti in Australia, il cavo deve essere approvato dall'autorità australiana per i media e le comunicazioni (ACMA).

La presa a muro standard adottata dalla maggior parte dei paesi e delle regioni è RJ11. Se la presa a muro o l'apparecchiatura presente nell'edificio non è compatibile con questo tipo di connessione è necessario utilizzare un adattatore telefonico. È possibile che non venga fornito un adattatore insieme alla stampante per il paese o la regione di residenza, pertanto potrebbe essere necessario acquistarlo.

Potrebbe essere disponibile una spina dell'adattatore installata nella porta telefono della stampante. Non rimuovere la spina dell'adattatore dalla porta telefono della stampante se ci si collega a un sistema telefonico seriale o a cascata.

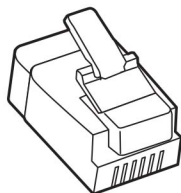

Componente	Codice
Spina dell'adattatore Lexmark	40X8519

Collegamento della stampante a una presa a muro non RJ11

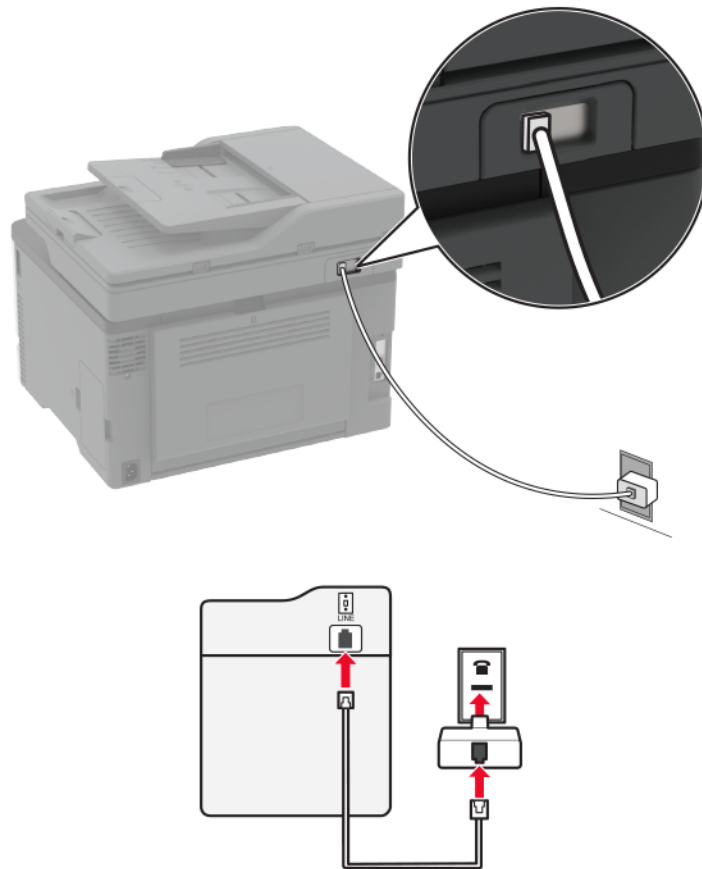

- 1** Collegare un'estremità del cavo telefonico alla porta LINE della stampante.
- 2** Collegare l'altra estremità del cavo telefonico all'adattatore RJ11, quindi collegare l'adattatore a una presa a muro telefonica attiva.
- 3** Se si desidera collegare un altro dispositivo con un connettore non RJ11 alla stessa presa a muro, collegarlo direttamente all'adattatore del telefono.

Collegamento della stampante a una presa a muro in Germania

Le prese a muro tedesche presentano due tipi di porte. Le porte N sono destinate al collegamento di apparecchi fax, modem e segreterie telefoniche. La porta F è per i telefoni. Collegare la stampante a una qualsiasi porta N.

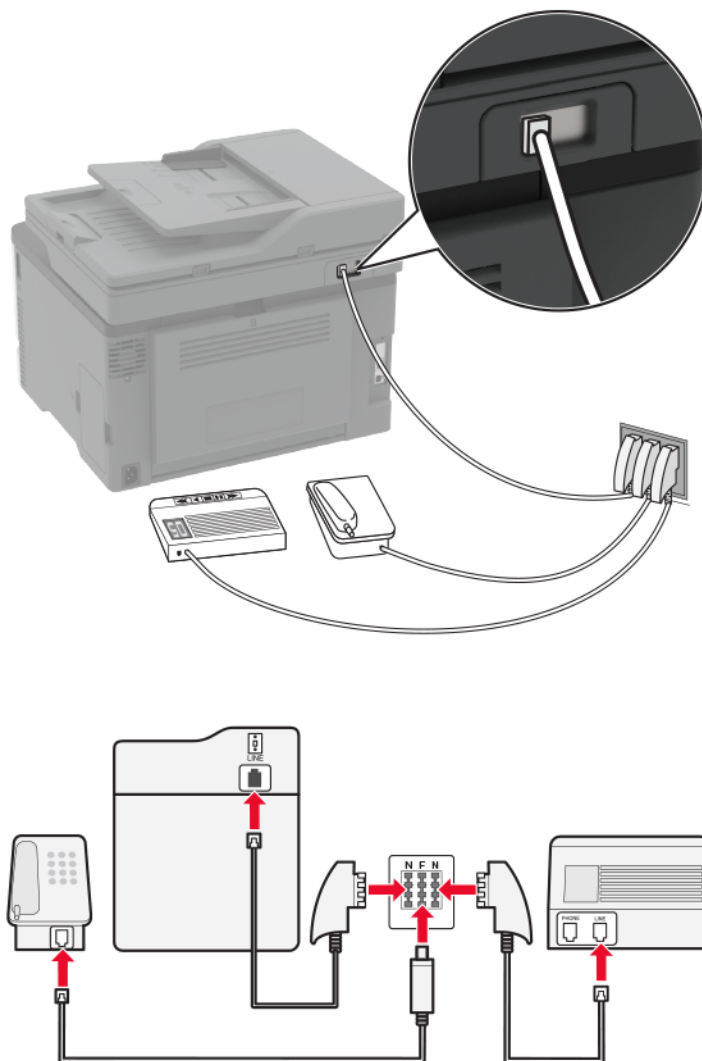

- 1** Collegare un'estremità del cavo telefonico alla porta LINE della stampante.
- 2** Collegare l'altra estremità del cavo all'adattatore RJ11, quindi collegare l'adattatore a una porta N.
- 3** Per collegare un telefono e una segreteria telefonica alla stessa presa a muro, collegare i dispositivi come indicato.

Connessione a un servizio di suoneria differenziata

Con il servizio di suoneria differenziata è possibile disporre di più numeri di telefono su una singola linea telefonica, a ciascuno dei quali è assegnata un diversa sequenza di squilli.

- 1 Nella schermata iniziale, toccare **Impostazioni > Fax > Impostazione fax analogico > Impostazioni ricezione fax > Controlli ammin. > Risposta a.**
- 2 Selezionare la sequenza di squilli.
- 3 Applicare le modifiche.

Impostazione della data e dell'ora del fax

- 1 Nella schermata iniziale, toccare **Impostazioni > Periferica > Preferenze > Data e ora > Configura.**
- 2 Configurare le impostazioni.

Configurazione dell'ora legale

- 1 Nella schermata iniziale, toccare **Impostazioni > Periferica > Preferenze > Data e ora > Configura.**
- 2 Nel menu Fuso orario toccare **(UTC+utente) Personalizzato.**
- 3 Nel menu Configura toccare **Scarto UTC.**
- 4 Configurare le impostazioni.

Configurazione delle impostazioni dell'altoparlante del fax

- 1 Nella schermata iniziale, toccare **Impostazioni > Fax > Impostazione fax analogico > Impostazioni altoparlante.**
- 2 Eseguire la seguente procedura:
 - Impostare Modalità Altoparlante su **Sempre attivo.**
 - Impostare Volume altoparlante su **Alto.**
 - Attivare Volume suoneria.

Caricamento della carta e dei supporti speciali

Impostazione del tipo e del formato carta

- 1 Dalla schermata iniziale, selezionare:
Impostazioni > Carta > Configurazione vassoi > Formato/tipo carta > selezionare un'origine carta
- 2 Impostare il formato e il tipo di carta.

Configurazione delle impostazioni di dimensione carta Universale

- 1 Nella schermata iniziale, toccare **Impostazioni** > **Carta** > **Configurazione supporti** > **Impostazione Universale**.
- 2 Configurare le impostazioni.

Caricamento del vassoio

- 1 Rimuovere il vassoio.

Nota: Per evitare inceppamenti, non rimuovere il vassoio quando la stampante è occupata.



- 2 Flettere, aprire a ventaglio e allineare i bordi della carta prima di caricarla.

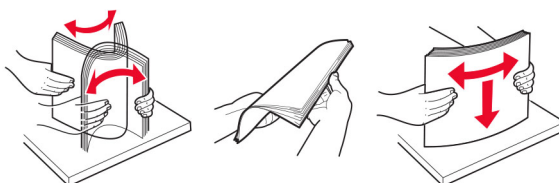

- 3 Caricare la risma di carta con il lato di stampa rivolto verso l'alto.



Note:

- Per la stampa su una facciata, caricare la carta intestata rivolta verso l'alto, con l'intestazione verso la parte posteriore del vassoio.
- Per la stampa su due lati, caricare la carta intestata rivolta verso il basso, con l'intestazione verso la parte anteriore del vassoio.
- Non far scivolare la carta nel vassoio.
- Per evitare inceppamenti della carta, accertarsi che l'altezza della risma non superi l'indicatore di livello massimo della carta.

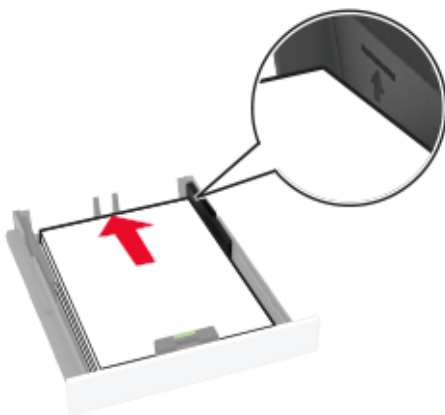

4 Regolare le guide in modo che corrispondano al formato della carta caricato.

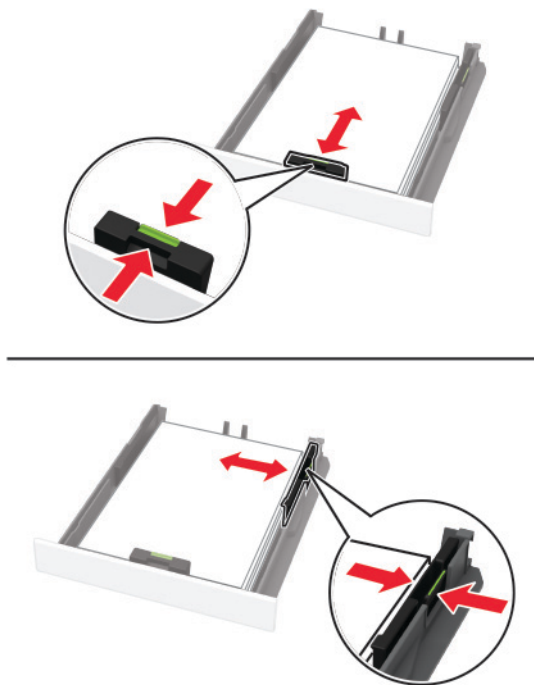

5 Inserire il vassoio.

Se necessario, impostare il tipo e il formato della carta nel pannello di controllo in modo che corrispondano alla carta caricata.

Caricamento dell'alimentatore manuale

- 1 Regolare la guida in base al formato della carta che si sta caricando.

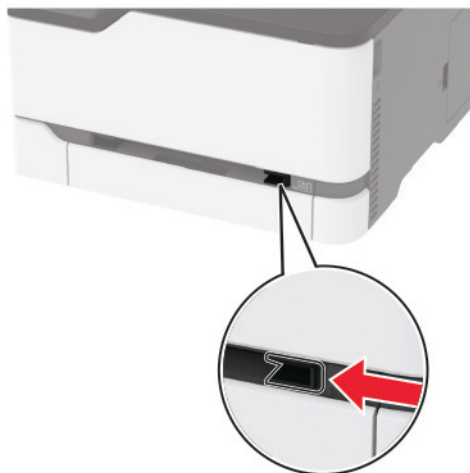

- 2 Caricare un foglio di carta con il lato di stampa rivolto verso l'alto.
 - Caricare la carta intestata con il lato di stampa rivolto verso l'alto, inserendo per primo nella stampante il bordo superiore per la stampa su un lato.

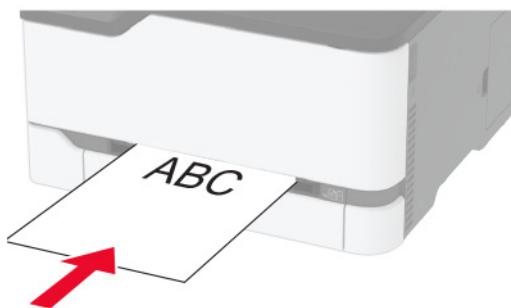

- Caricare la carta intestata con il lato di stampa rivolto verso il basso, inserendo per ultimo il bordo superiore nella stampante per la stampa su due lati.



- Caricare la busta con l'aletta rivolta verso il basso e contro il lato destro della guida della carta.

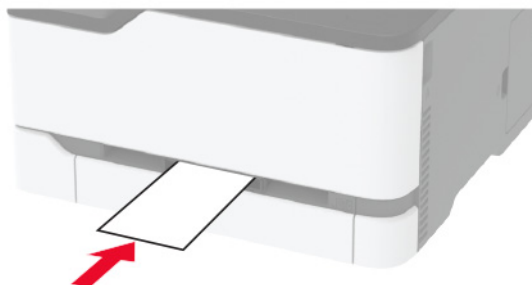

- 3 Inserire la carta finché il bordo di ingresso non viene intercettato e prelevato dalla stampante.

Attenzione - Possibili danni: Per evitare inceppamenti della carta, non forzarla nell'alimentatore manuale.

Installazione e aggiornamento di software, driver e firmware

Installazione del software della stampante

- 1 Ottenere una copia del pacchetto del programma di installazione del software.
 - Dal CD software fornito con la stampante.
 - Andare all'indirizzo <http://support.lexmark.com>, quindi selezionare la stampante e il sistema operativo in uso.
- 2 Eseguire il programma di installazione, quindi seguire le istruzioni visualizzate sullo schermo del computer.
- 3 Per gli utenti Macintosh, aggiungere la stampante.

Nota: Visualizzare l'indirizzo IP della stampante nella schermata iniziale.

Aggiornamento del firmware

Alcune applicazioni richiedono un livello minimo di firmware della periferica per funzionare correttamente.

Per ulteriori informazioni sull'aggiornamento del firmware della periferica, contattare il rappresentante Lexmark.

- 1 In Embedded Web Server, fare clic su **Impostazioni > Periferica > Aggiorna firmware**.
- 2 Individuare il file Flash richiesto.
- 3 Applicare le modifiche.

Esportazione o importazione di un file di configurazione

È possibile esportare le impostazioni di configurazione della stampante in un file di testo e importare tale file per applicare le impostazioni ad altre stampanti.

- 1 Aprire un browser Web e immettere l'indirizzo IP della stampante nel relativo campo.

Note:

- Visualizzare l'indirizzo IP della stampante nella schermata iniziale della stampante. L'indirizzo IP è composto da quattro serie di numeri separati da punti, ad esempio 123.123.123.123.
- Se si utilizza un server proxy, disattivarlo temporaneamente per caricare correttamente la pagina Web.

2 In Embedded Web Server, fare clic su **Esporta config.** o **Importa configurazione.**

3 Seguire le istruzioni visualizzate sullo schermo.

4 Se la stampante supporta le applicazioni, effettuare le seguenti operazioni:

- a** Fare clic su **App** > selezionare l'applicazione > **Configura.**
- b** Fare clic su **Esporta** o **Importa.**

Collegamento in rete

Connessione della stampante a una rete Wi-Fi

Tramite il pannello di controllo

- 1** Dalla schermata iniziale, selezionare:
Impostazioni > Rete/Porte > Wireless
- 2** Selezionare **Configura su pannello stampante** e poi seguire le istruzioni visualizzate sul display.

Nota: per i modelli di stampante predisposti per la rete Wi-Fi, viene visualizzata una richiesta di configurazione della rete Wi-Fi durante l'installazione iniziale.

Utilizzo di Lexmark Mobile Assistant

- 1** A seconda del dispositivo mobile, scaricare l'applicazione Lexmark Mobile Assistant da Google Play™ Store o dall'App Store online.
- 2** Dal pannello di controllo, scorrere fino a:
Impostazioni > Rete/Porte > Wireless > Configura tramite app per dispositivi mobili > Continua per ID stampante
- 3** Dal dispositivo mobile, avviare l'applicazione e accettare i Termini di utilizzo.
- 4** Concedere le autorizzazioni.
- 5** Toccare **Avvia impostazione Wi-Fi** e selezionare la stampante.
- 6** Selezionare una rete Wi-Fi e inserire le credenziali.
- 7** Toccare **Termina impostazione Wi-Fi.**

Connessione della stampante a una rete wireless tramite Wi-Fi Protected Setup (WPS)

Prima di iniziare, accertarsi delle seguenti condizioni:

- Il punto di accesso (router wireless) è certificato o compatibile con WPS. Per ulteriori informazioni, consultare la documentazione fornita con il punto di accesso.
- Nella stampante è installata una scheda di rete wireless. Per ulteriori informazioni, vedere le istruzioni in dotazione con la scheda.

Uso del metodo di configurazione a pulsanti

1 Dal pannello di controllo, scorrere fino a:

Impostazioni > Rete/Porte > Wireless > Wi-Fi Protected Setup > Avvia metodo di configurazione a pulsanti

2 Seguire le istruzioni visualizzate sul display.

Uso del metodo PIN (Personal Identification Number)

1 Dal pannello di controllo, scorrere fino a:

Impostazioni > Rete/Porte > Wireless > Wi-Fi Protected Setup > Avvia metodo PIN

2 Copiare il PIN WPS di 8 cifre.

3 Aprire un browser Web e immettere l'indirizzo IP del punto di accesso nel campo dell'indirizzo.

Note:

- Visualizzare l'indirizzo IP della stampante nella schermata iniziale della stampante. L'indirizzo IP è composto da quattro serie di numeri separati da punti, per esempio 123.123.123.123.
- Se si utilizza un server proxy, disattivarlo temporaneamente per caricare correttamente la pagina Web.

4 Accedere alle impostazioni WPS. Per ulteriori informazioni, consultare la documentazione fornita con il punto di accesso.

5 Immettere il PIN a otto cifre, quindi salvare le modifiche.

Connessione di un dispositivo cellulare alla rete wireless della stampante

1 Attivare Wi-Fi Direct® nella stampante. Nella schermata iniziale, toccare **Impostazioni > Rete/Porte > Wireless > Abilita Wi-Fi Direct**.

Note:

- SSID e password di Wi-Fi Direct vengono generati automaticamente. Per visualizzare SSID e password di Wi-Fi Direct, accedere al menu Wi-Fi Direct.
- Se necessario, è possibile modificare SSID e password.

2 Connettere il dispositivo cellulare alla rete wireless della stampante.

Disattivazione della rete Wi-Fi

- 1 Nella schermata iniziale, toccare **Impostazioni > Rete/Porte > Panoramica di rete > Rete attiva > Rete standard**.
- 2 Seguire le istruzioni visualizzate sul display.

Verifica della connettività della stampante

- 1 Nella schermata iniziale, toccare **Impostazioni > Rapporti > Rete > Pagina impostazioni rete**.
- 2 Nella prima sezione della pagina delle impostazioni di rete verificare che lo stato indichi che la stampante è connessa.

Se la stampante non risulta connessa, è possibile che il connettore LAN non sia attivo o che il cavo di rete non funzioni correttamente. Contattare l'amministratore per assistenza.

Stampa della pagina impostazioni menu

Nella schermata iniziale toccare **Impostazioni > Report > Pagina impostazioni menu**.

Protezione della stampante

Cancellazione della memoria della stampante

Per cancellare i dati memorizzati nella memoria volatile o nella stampante, spegnere la stampante.

Per cancellare la memoria non volatile o le singole impostazioni, le impostazioni della periferica e di rete, le impostazioni di protezione e le embedded solutions, effettuare le seguenti operazioni:

- 1 Nella schermata iniziale, toccare **Impostazioni > Periferica > Manutenzione > Cancella fuori servizio**.
- 2 Selezionare la casella di controllo **Cancella tutte le informazioni sulla memoria non volatile** e toccare **OK**.
- 3 Seguire le istruzioni visualizzate sul display.

Ripristino delle impostazioni predefinite di fabbrica

- 1 Nella schermata iniziale, toccare **Impostazioni > Periferica > Ripristina valori predefiniti**.
- 2 Nel menu Ripristina impostazioni, selezionare le impostazioni da ripristinare.
- 3 Toccare **RIPRISTINA**.
- 4 Seguire le istruzioni visualizzate sul display.

Dichiarazione di volatilità

La stampante contiene diversi tipi di memoria che possono memorizzare le impostazioni della periferica e di rete e i dati utente.

Tipo di memoria	Descrizione
Memoria volatile	La stampante usa RAM (<i>Random Access Memory</i>) standard come buffer temporaneo dei dati utente durante semplici processi di stampa.
Memoria non volatile	La stampante può usare due tipi di memoria non volatile: EEPROM e NAND (memoria flash). Entrambi sono utilizzati per memorizzare le informazioni relative al sistema operativo, alle impostazioni della periferica e alla rete.

Cancellare il contenuto di qualsiasi memoria della stampante installata nelle seguenti circostanze:

- La stampante deve essere dismessa.
- La stampante deve essere spostata in un altro reparto o in un'altra ubicazione.
- La stampante deve essere riparata da un operatore esterno all'organizzazione.
- La stampante deve essere riparata al di fuori del perimetro aziendale.
- La stampante deve essere venduta a un'altra organizzazione.

Stampa

Stampa da un computer

Nota: Per etichette, cartoncini e buste, impostare il tipo e il formato della carta nella stampante prima di stampare il documento.

- 1 Dal documento che si sta tentando di stampare, aprire la finestra di dialogo Stampa.
- 2 Se necessario, regolare le impostazioni.
- 3 Stampare il documento.

Stampa da un dispositivo cellulare

Stampa da un dispositivo mobile con Lexmark Mobile Print

Lexmark™ Mobile Print consente di inviare documenti e immagini direttamente a una stampante Lexmark supportata.

- 1 Aprire il documento, quindi inviare il documento o condividerlo su Lexmark Mobile Print.

Nota: Alcune applicazioni di terze parti potrebbero non supportare le funzioni di invio o condivisione. Per ulteriori informazioni, vedere la documentazione fornita con l'applicazione.



- 2 Selezionare una stampante.
- 3 Stampare il documento.

Stampa da un dispositivo mobile con Google Cloud Print

Google Cloud Print™ è un servizio di stampa che consente di stampare su qualsiasi stampante abilitata per Google Cloud Print.

Prima di iniziare, accertarsi delle seguenti condizioni:



- La stampante è registrata sul server Google Cloud Print.
- Il plug-in Cloud Print è stato scaricato da Google Play Store e abilitato sul dispositivo mobile.

- 1 Dal dispositivo mobile Android™, aprire un documento oppure selezionarne uno da File Manager.
- 2 Toccare  > **Stampa**.
- 3 Selezionare una stampante, quindi toccare .

Stampa da un dispositivo mobile con Mopria Print Service

Mopria® Print Service è una soluzione di mobile printing per dispositivi mobili con Android 4.4 o versioni successive. Consente di stampare direttamente su qualsiasi stampante certificata Mopria.

Nota: Scaricare l'applicazione Mopria Print Service da Google Play e attivare l'opzione sul dispositivo cellulare.

- 1 Dal dispositivo cellulare Android, aprire un documento oppure selezionarne uno da Gestione file.
- 2 Toccare  > **Stampa**.
- 3 Selezionare una stampante, quindi, se necessario, modificare le impostazioni.
- 4 Toccare .

Stampa da un dispositivo mobile con AirPrint

AirPrint è una soluzione di stampa mobile che consente di stampare direttamente dai dispositivi su una stampante certificata AirPrint.



Note:

- Questa applicazione è supportata solo in alcuni dispositivi Apple.
 - Questa applicazione è supportata solo su alcuni modelli di stampante.
- 1 Dalla schermata iniziale del dispositivo mobile, avviare un'applicazione compatibile.
 - 2 Selezionare un elemento da stampare e toccare l'icona di condivisione.
 - 3 Toccare **Stampa**, quindi selezionare una stampante.
 - 4 Stampare il documento.

Stampa da un dispositivo cellulare con Wi-Fi Direct®

Wi-Fi Direct è un servizio di stampa che consente di stampare su qualsiasi stampante abilitata per Wi-Fi Direct.

Nota: Accertarsi che il dispositivo cellulare sia connesso alla rete wireless della stampante. Per ulteriori informazioni, vedere "[Connessione di un dispositivo cellulare alla rete wireless della stampante](#)" a pagina 34.

- 1 Dal dispositivo cellulare, aprire un documento oppure selezionarne uno da Gestione file.
- 2 A seconda del dispositivo mobile in uso, effettuare una delle seguenti operazioni:
 - Toccare  > **Stampa**.
 - Toccare  > **Stampa**.
 - Toccare  > **Stampa**.
- 3 Selezionare una stampante, quindi, se necessario, modificare le impostazioni.
- 4 Stampare il documento.

Stampa da un'unità flash

- 1 Inserire l'unità flash.



Note:

- Se si inserisce l'unità flash quando è visualizzato un messaggio di errore, la stampante la ignora.
- Se si inserisce l'unità flash quando la stampante elabora altri processi di stampa, sul display viene visualizzato il messaggio **Occupata**.

- 2 Selezionare il documento da stampare.

Se necessario, configurare altre impostazioni di stampa.

- 3 Stampare il documento.

Per stampare un altro documento, toccare **Unità USB**.

Attenzione - Possibili danni: per evitare la perdita di dati o il malfunzionamento della stampante, non toccare l'unità flash o la stampante nell'area mostrata mentre è in corso la stampa, la lettura o la scrittura da un dispositivo di memoria.



Unità flash e tipi di file supportati

Unità flash

- Lexar JumpDrive S70 (16 GB e 32 GB)
- SanDisk Cruzer (16 GB e 32 GB)
- PNY Attache (16 GB e 32 GB)

Note:

- La stampante supporta le unità flash USB ad alta velocità con standard Full-Speed.
- È necessario che le unità flash USB supportino il file system FAT (File Allocation Table).

Tipi di file

Documenti

PDF (versione 1.7 o precedente)

Immagini

.JPEG o .jpg

Configurazione di processi riservati

1 Dal pannello di controllo, scorrere fino a:

Impostazioni > Protezione > Impostazione stampa riservata

2 Configurare le impostazioni.

Utilizzare	Per
PIN max non valido	Impostare il numero di tentativi consentiti per l'immissione del codice PIN. Nota: Una volta raggiunto il limite specificato, i processi di stampa associati al nome utente vengono eliminati.
Scadenza processo riservato	Impostare la scadenza per i processi di stampa riservati. Nota: i processi riservati in attesa vengono conservati nella memoria della stampante finché non vengono rilasciati o eliminati manualmente.
Scadenza processo ripetuto	Impostare la scadenza per un processo di stampa ripetuto. Nota: i processi ripetuti in attesa vengono conservati nella memoria della stampante per una successiva ristampa.
Scadenza processo di verifica	Impostare la scadenza in base alla quale la stampante deve stampare una copia prima di stampare le copie restanti. Nota: I processi di verifica stampano una copia per controllare se è soddisfacente prima di stampare le copie restanti.
Posponi scadenza processo	Impostare la scadenza per la memorizzazione dei processi di stampa da parte della stampante. Nota: I processi posposti in attesa vengono eliminati automaticamente dopo la stampa.
Richiedi che tutti i proc. siano messi in attesa	Impostare la stampante in modo da sospendere tutti i processi di stampa.
Conserva documenti duplicati	Impostare la stampante per stampare tutti i documenti con lo stesso nome file.

Stampa dei processi riservati e in attesa

Per gli utenti Windows

- 1 Con un documento aperto, fare clic su **File > Stampa**.
- 2 Fare clic su **Proprietà, Preferenze, Opzioni o Imposta**.
- 3 Fare clic su **Stampa e mantieni**.
- 4 Selezionare **Usa Stampa e mantieni**, quindi assegnare un nome utente.
- 5 Selezionare il tipo di processo di stampa (Riservato, Ripeti stampa, Posponi stampa o Verifica stampa).
Se il processo di stampa è riservato, immettere un PIN a quattro cifre.
- 6 Fare clic su **OK** o su **Stampa**.
- 7 Dalla schermata iniziale della stampante, sbloccare il processo di stampa.
 - In caso di processi di stampa riservati, selezionare:
Processi in attesa > selezionare il nome utente > **Riservato** > immettere il PIN > selezionare il processo di stampa > configurare le impostazioni > **Stampa**
 - In caso di altri processi di stampa, selezionare:
Processi in attesa > selezionare il nome utente > selezionare il processo di stampa > configurare le impostazioni > **Stampa**

Per gli utenti Macintosh

- 1 Con un documento aperto, selezionare **File > Stampa**.
Se necessario, fare clic sul triangolo di apertura per visualizzare altre opzioni.
- 2 Dalle opzioni di stampa o dal menu Copie e Pagine, selezionare **Indirizzamento processo**.
- 3 Selezionare il tipo di processo di stampa (Riservato, Ripeti stampa, Posponi stampa o Verifica stampa).
Se il processo di stampa è riservato, assegnare un nome utente e un PIN a quattro cifre.
- 4 Fare clic su **OK** o su **Stampa**.
- 5 Dalla schermata iniziale della stampante, sbloccare il processo di stampa.
 - In caso di processi di stampa riservati, selezionare:
Processi in attesa > selezionare il nome utente > **Riservato** > immettere il PIN > selezionare il processo di stampa > configurare le impostazioni > **Stampa**
 - In caso di altri processi di stampa, selezionare:
Processi in attesa > selezionare il nome utente > selezionare il processo di stampa > configurare le impostazioni > **Stampa**

Stampa di un elenco di esempi di font

- 1 Nella schermata iniziale toccare **Impostazioni > Rapporti > Stampa > Font di stampa**.
- 2 Toccare **Font PCL** o **Font PostScript**.

Inserimento di fogli separatori tra copie

- 1 Nella schermata iniziale, toccare **Impostazioni > Stampa > Layout > Fogli separatori > Tra copie**.
- 2 Stampare il documento.

Annullamento di un processo di stampa

Dal pannello di controllo della stampante

- 1 Nella schermata iniziale, toccare **Coda processi**.
Nota: È inoltre possibile accedere a questa impostazione toccando la sezione superiore della schermata iniziale.
- 2 Selezionare il processo che si desidera annullare.

Dal computer



- 1 In base al sistema operativo, eseguire una delle operazioni seguenti:
 - Aprire la cartella Stampanti, quindi selezionare quella in uso.
 - Da Preferenze di sistema nel menu Apple, andare sulla stampante in uso.
- 2 Selezionare il processo che si desidera annullare.

Regolazione dell'intensità del toner

- 1 Nella schermata iniziale toccare **Impostazioni > Stampa > Qualità**.
- 2 Regolare l'intensità del toner.
- 3 Applicare le modifiche.

Copia

Uso dell'alimentatore automatico documenti e del vetro dello scanner

Alimentatore automatico documenti (ADF)	Vetro dello scanner
 <ul style="list-style-type: none"> • Usare l'ADF per documenti con più pagine o documenti a due facciate. • Caricare il documento originale rivolto verso l'alto. Per i documenti di più pagine, accertarsi di allineare il bordo di ingresso prima del caricamento. • Regolare le guide dell'ADF in base alla larghezza della carta che si sta caricando. 	 <ul style="list-style-type: none"> • Utilizzare il vetro dello scanner per documenti a una sola pagina, pagine di libri, piccoli elementi (come cartoline o foto), lucidi, carta fotografica o supporti sottili (come ritagli di riviste). • Posizionare il documento rivolto verso il basso nell'angolo con la freccia.

Esecuzione di copie

- 1 Caricare un documento originale nel vassoio dell'ADF o sul vetro dello scanner.

Nota: Per evitare che l'immagine risulti ritagliata, assicurarsi che il documento originale e l'output abbiano lo stesso formato carta.

- 2 Nella schermata iniziale, toccare **Copia**, quindi specificare il numero di copie.

Se necessario, regolare le impostazioni di copia.

- 3 Copiare il documento.

Nota: Per effettuare una copia rapida dal pannello di controllo, premere .

Copia di fotografie

- 1 Posizionare la foto sul vetro dello scanner.

- 2 Dal pannello di controllo, scorrere fino a:

Copia > Tipo di contenuto > Foto

- 3 Copiare il documento.

Copia su carta intestata

- 1 Caricare un documento originale nel vassoio dell'ADF o sul vetro dello scanner.
- 2 Nella schermata iniziale, toccare **Copia** > **Copia da** > selezionare il formato del documento originale.
- 3 Toccare **Copia in**, quindi selezionare l'origine carta che contiene la carta intestata.
Se è stata caricata la carta intestata nell'alimentatore manuale, selezionare:
Copia in > **Alimentatore manuale** > selezionare un formato carta > **Carta intestata**
- 4 Copiare il documento.

Copia su entrambi i lati del foglio

- 1 Caricare un documento originale nel vassoio dell'ADF o sul vetro dello scanner.
- 2 Dalla schermata iniziale, toccare **Copia** > **Lati**.
- 3 Regolare le impostazioni.
- 4 Copiare il documento.

Riduzione o ingrandimento di copie

- 1 Caricare un documento originale nel vassoio dell'ADF o sul vetro dello scanner.
- 2 Dalla schermata iniziale, selezionare:
Copia > **Scala** > specificare un valore per la scala
Nota: Se si modifica il formato del documento originale o dell'output dopo aver impostato il valore della scala, quest'ultimo viene ripristinato su Automatico.
- 3 Copiare il documento.

Fascicolazione delle copie

- 1 Caricare un documento originale nel vassoio dell'ADF o sul vetro dello scanner.
- 2 Nella schermata iniziale, toccare **Copia** > **Fascicola** > su **[1,2,1,2,1,2]**.
- 3 Copiare il documento.

Creazione di una scelta rapida di copia

Nota: potrebbe essere necessario disporre dei diritti di amministrazione per creare una scelta rapida.

- 1 Aprire un browser Web e immettere l'indirizzo IP della stampante nel relativo campo.

Note:

- Visualizzare l'indirizzo IP della stampante nella schermata iniziale. L'indirizzo IP è composto da quattro serie di numeri separati da punti, ad esempio 123.123.123.123.

- Se si utilizza un server proxy, disattivarlo temporaneamente per caricare correttamente la pagina Web.



2 Fare clic su **Scelte rapide > Agg. scelta rapida**.

3 Dal menu Tipo di scelta rapida, selezionare **Copia**, quindi configurare le impostazioni.

4 Applicare le modifiche.

E-mail

Uso dell'alimentatore automatico documenti e del vetro dello scanner

Alimentatore automatico documenti (ADF)	Vetro dello scanner
 <ul style="list-style-type: none"> • Usare l'ADF per documenti con più pagine o documenti a due facciate. • Caricare il documento originale rivolto verso l'alto. Per i documenti di più pagine, accertarsi di allineare il bordo di ingresso prima del caricamento. • Regolare le guide dell'ADF in base alla larghezza della carta che si sta caricando. 	 <ul style="list-style-type: none"> • Utilizzare il vetro dello scanner per documenti a una sola pagina, pagine di libri, piccoli elementi (come cartoline o foto), lucidi, carta fotografica o supporti sottili (come ritagli di riviste). • Posizionare il documento rivolto verso il basso nell'angolo con la freccia.

Configurazione della funzione e-mail

1 Aprire un browser Web e immettere l'indirizzo IP della stampante nel relativo campo.

Note:

- Visualizzare l'indirizzo IP della stampante nella schermata iniziale. L'indirizzo IP è composto da quattro serie di numeri separati da punti, ad esempio 123.123.123.123.
- Se si utilizza un server proxy, disattivarlo temporaneamente per caricare correttamente la pagina Web.

2 Fare clic su **Impostazioni** > **E-mail** > **Impostazioni e-mail**.

3 Configurare le impostazioni.

4 Applicare le modifiche.

Configurazione delle impostazioni e-mail

1 Aprire un browser Web e immettere l'indirizzo IP della stampante nel relativo campo.

Note:

- Visualizzare l'indirizzo IP della stampante nella schermata iniziale della stampante. L'indirizzo IP è composto da quattro serie di numeri separati da punti, ad esempio 123.123.123.123.

- Se si utilizza un server proxy, disattivarlo temporaneamente per caricare correttamente la pagina Web.

2 Fare clic su **Impostazioni** > **E-mail**.

3 Immettere le informazioni necessarie.

4 Applicare le modifiche.

Invio di un'e-mail

1 Caricare un documento originale nel vassoio dell'ADF o sul vetro dello scanner.

2 Nel pannello di controllo, selezionare **E-mail**, quindi immettere le informazioni necessarie.

Per i modelli di stampante senza schermo a sfioramento, premere **#**, quindi immettere il numero della scelta rapida tramite il tastierino.

Nota: per immettere il destinatario, è possibile anche utilizzare la rubrica.

3 Se necessario, configurare le impostazioni per il tipo di file di output.

4 Inviare l'e-mail.

Creazione di una scelta rapida e-mail

Nota: potrebbe essere necessario disporre dei diritti di amministrazione per creare una scelta rapida.

1 Aprire un browser Web e immettere l'indirizzo IP della stampante nel relativo campo.

Note:

- Visualizzare l'indirizzo IP della stampante nella schermata iniziale. L'indirizzo IP è composto da quattro serie di numeri separati da punti, ad esempio 123.123.123.123.
- Se si utilizza un server proxy, disattivarlo temporaneamente per caricare correttamente la pagina Web.

2 Fare clic su **Scelte rapide** > **Agg. scelta rapida**.

3 Dal menu Tipo di scelta rapida, selezionare **E-mail**, quindi configurare le impostazioni.

4 Applicare le modifiche.

Fax

Uso dell'alimentatore automatico documenti e del vetro dello scanner

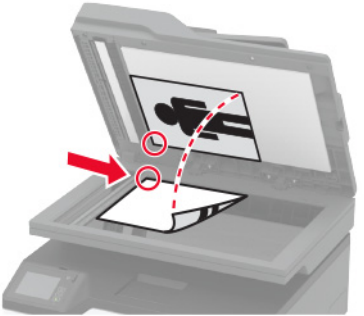
Alimentatore automatico documenti (ADF)	Vetro dello scanner
 <ul style="list-style-type: none"> • Usare l'ADF per documenti con più pagine o documenti a due facciate. • Caricare il documento originale rivolto verso l'alto. Per i documenti di più pagine, accertarsi di allineare il bordo di ingresso prima del caricamento. • Regolare le guide dell'ADF in base alla larghezza della carta che si sta caricando. 	 <ul style="list-style-type: none"> • Utilizzare il vetro dello scanner per documenti a una sola pagina, pagine di libri, piccoli elementi (come cartoline o foto), lucidi, carta fotografica o supporti sottili (come ritagli di riviste). • Posizionare il documento rivolto verso il basso nell'angolo con la freccia.

Invio di un fax

Tramite il pannello di controllo

- 1 Caricare il documento originale nel vassoio ADF o sul vetro dello scanner.
- 2 Nel pannello di controllo, selezionare **Fax**, quindi immettere le informazioni necessarie.
- 3 Se necessario, configurare altre impostazioni del fax.
- 4 Inviare il documento tramite fax.

Tramite il computer

Nota: accertarsi che il driver per fax universale sia installato.

Per gli utenti Windows

- 1 Dal documento che si sta tentando di inviare via fax, aprire la finestra di dialogo Stampa.
- 2 Selezionare la stampante, quindi fare clic su **Proprietà**, **Preferenze**, **Opzioni** o **Installazione**.
- 3 Fare clic su **Fax** > **Attiva fax**, quindi immettere il numero del destinatario.
- 4 Se necessario, configurare altre impostazioni del fax.
- 5 Inviare il documento tramite fax.

Per gli utenti Macintosh

- 1 Con un documento aperto, selezionare **File > Stampa**.
- 2 Selezionare la stampante e immettere il numero del destinatario.
- 3 Se necessario, configurare altre impostazioni del fax.
- 4 Inviare il documento tramite fax.

Creazione di una scelta rapida di destinazione fax

Nota: potrebbe essere necessario disporre dei diritti di amministrazione per creare una scelta rapida.

- 1 Aprire un browser Web e immettere l'indirizzo IP della stampante nel relativo campo.

Note:

- Visualizzare l'indirizzo IP della stampante nella schermata iniziale. L'indirizzo IP è composto da quattro serie di numeri separati da punti, ad esempio 123.123.123.123.
- Se si utilizza un server proxy, disattivarlo temporaneamente per caricare correttamente la pagina Web.

- 2 Fare clic su **Scelte rapide > Aggiungi scelta rapida**.
- 3 Dal menu Tipo di scelta rapida, selezionare **Fax**, quindi configurare le impostazioni.
- 4 Applicare le modifiche.

Modifica della risoluzione del fax

- 1 Caricare un documento originale nel vassoio dell'ADF o sul vetro dello scanner.
- 2 Nel pannello di controllo, selezionare **Fax**, quindi immettere le informazioni necessarie.
- 3 Nel menu Risoluzione, selezionare un'impostazione.
- 4 Inviare il processo fax.

Regolazione dell'intensità del fax

- 1 Caricare un documento originale nel vassoio dell'ADF o sul vetro dello scanner.
- 2 Nel pannello di controllo, selezionare **Fax**, quindi immettere le informazioni necessarie.
- 3 Nel menu Intensità, regolare l'impostazione.
- 4 Inviare il documento tramite fax.

Visualizzazione di un registro fax

Nota: potrebbe essere necessario disporre dei diritti di amministrazione per visualizzare i registri fax.

- 1 Aprire un browser Web e immettere l'indirizzo IP della stampante nel relativo campo.

Note:

- Visualizzare l'indirizzo IP della stampante nella schermata iniziale della stampante. L'indirizzo IP è composto da quattro serie di numeri separati da punti, ad esempio 123.123.123.123.
- Se si utilizza un server proxy, disattivarlo temporaneamente per caricare correttamente la pagina Web.

2 Fare clic su **Impostazioni > Report > Fax**.

3 Fare clic su **Registro processi fax** o su **Registro chiamate fax**.

Blocco dei fax indesiderati

1 Nella schermata principale, toccare **Impostazioni > Fax > Impostazione fax analogico > Impostazioni ricezione fax > Controlli ammin. > Blocca fax senza nome**.

2 Applicare le modifiche.

Mettere in attesa un fax

1 Aprire un browser Web e immettere l'indirizzo IP della stampante nel relativo campo.

Note:

- Visualizzare l'indirizzo IP della stampante nella schermata iniziale della stampante. L'indirizzo IP è composto da quattro serie di numeri separati da punti, ad esempio 123.123.123.123.
- Se si utilizza un server proxy, disattivarlo temporaneamente per caricare correttamente la pagina Web.

2 Fare clic su **Impostazioni > Fax > Impostazione fax analogico > Impostazioni ricezione fax > Fax in attesa**.

3 Selezionare una modalità.

4 Applicare le modifiche.

Inoltro di un fax



1 Nella schermata iniziale, toccare **Impostazioni > Fax > Impostazione fax analogico > Impostazioni ricezione fax > Controlli ammin.**

2 Configurare le impostazioni Inoltro fax, Inoltro a e Scelta rapida Inoltro a.

3 Applicare le modifiche.

Acquisizione

Uso dell'alimentatore automatico documenti e del vetro dello scanner

Alimentatore automatico documenti (ADF)	Vetro dello scanner
 <ul style="list-style-type: none"> • Usare l'ADF per documenti con più pagine o documenti a due facciate. • Caricare il documento originale rivolto verso l'alto. Per i documenti di più pagine, accertarsi di allineare il bordo di ingresso prima del caricamento. • Regolare le guide dell'ADF in base alla larghezza della carta che si sta caricando. 	 <ul style="list-style-type: none"> • Utilizzare il vetro dello scanner per documenti a una sola pagina, pagine di libri, piccoli elementi (come cartoline o foto), lucidi, carta fotografica o supporti sottili (come ritagli di riviste). • Posizionare il documento rivolto verso il basso nell'angolo con la freccia.

Creazione di una scelta rapida FTP

Nota: potrebbe essere necessario disporre dei diritti di amministrazione per creare una scelta rapida.

1 Aprire un browser Web e immettere l'indirizzo IP della stampante nel relativo campo.

Note:

- Visualizzare l'indirizzo IP della stampante nella schermata iniziale della stampante. L'indirizzo IP è composto da quattro serie di numeri separati da punti, ad esempio 123.123.123.123.
- Se si utilizza un server proxy, disattivarlo temporaneamente per caricare correttamente la pagina Web.

2 Fare clic su **Scelte rapide** > **Aggiungi scelta rapida**.

3 Dal menu Tipo di scelta rapida, selezionare **FTP**, quindi configurare le impostazioni.

4 Applicare le modifiche.

Scansione su unità flash

- 1 Caricare un documento originale nel vassoio dell'ADF o sul vetro dello scanner.
- 2 Inserire l'unità flash.



- 3 Toccare **Scansione su USB** e regolare le impostazioni, se necessario.

Nota: se la schermata dell'unità USB non viene visualizzata, toccare **Unità USB** nella schermata iniziale.

- 4 Eseguire la scansione del documento.

Attenzione - Possibili danni: per evitare la perdita di dati o il malfunzionamento della stampante, non toccare l'unità flash o la stampante nell'area mostrata mentre è in corso la stampa, la lettura o la scrittura da un dispositivo di memoria.



Invio di documenti acquisiti a un computer

- 1 Caricare un documento originale nel vassoio dell'ADF o sul vetro dello scanner.
- 2 Nella schermata principale, toccare **Profili di acquisizione** > **Acquisisci su computer**.

- 3** Selezionare il profilo di scansione in cui si desidera salvare il documento.

Utilizzo dei menu della stampante

Mappa dei menu

Periferica	<ul style="list-style-type: none"> • Preferenze • Pannello operatore remoto • Notifiche • Gestione alimentazione • Informazioni inviate a Lexmark 	<ul style="list-style-type: none"> • Ripristina valori predefiniti • Manutenzione • Icone della schermata iniziale visibili • Info su stampante
Stampa	<ul style="list-style-type: none"> • Layout • Impostazioni • Qualità 	<ul style="list-style-type: none"> • Immagine • PostScript • PCL
Carta	<ul style="list-style-type: none"> • Configurazione vassoi 	<ul style="list-style-type: none"> • Configurazione dei supporti
Copia	Impostazioni predefinite copia	
Fax	<ul style="list-style-type: none"> • Modalità fax 	<ul style="list-style-type: none"> • Impostazione fax analogico
E-mail	<ul style="list-style-type: none"> • Configurazione e-mail 	<ul style="list-style-type: none"> • Valori predefiniti e-mail
FTP	Impostazioni predefinite FTP	
Unità USB	<ul style="list-style-type: none"> • Acquisizione unità flash 	<ul style="list-style-type: none"> • Stampa unità Flash
Rete/Porte	<ul style="list-style-type: none"> • Panoramica sulla rete • Wireless • Ethernet • TCP/IP • SNMP • 802.1x • IPSec 	<ul style="list-style-type: none"> • Configurazione LPD • Impostazioni HTTP/FTP • USB • Limita accesso alla rete esterna • Wi-Fi Direct
Protezione	<ul style="list-style-type: none"> • Metodi di accesso* • Gestione certificati* • Restrizioni di accesso 	<ul style="list-style-type: none"> • Impostazione stampa riservata • Cancellazione file dati temporanei • Varie
Rapporti	<ul style="list-style-type: none"> • Pagina impostazioni menu • Periferica • Stampa 	<ul style="list-style-type: none"> • Scelte rapide • Fax • Rete
Risoluzione dei problemi	Stampa pagine prova qualità	Pulizia dello scanner

* Queste impostazioni sono disponibili solo sull'Embedded Web Server.

Periferica

Preferenze

Voce di menu	Descrizione
Lingua display [Elenco delle lingue]	Impostare la lingua del testo visualizzato sul display.
Paese/Regione [Elenco dei Paesi o regioni]	Identificare il Paese o la regione per cui è configurata la stampante.
Esegui impostazione iniziale Attivato Disattivato*	Eseguire la procedura guidata di impostazione.
Tastiera Tipo di tastiera [Elenco delle lingue]	Selezionare una lingua come tipo di tastiera. Nota: Tutti i valori Tipo di tastiera potrebbero non essere visualizzati o richiedere un hardware speciale per essere visualizzati.
Informazioni visualizzate Testo visualizzato 1 [Indirizzo IP*] Testo visualizzato 2 [Data/Ora*] Testo personalizzato 1 Testo personalizzato 2	Specificare le informazioni da visualizzare sulla schermata principale.
Data e ora Configura Data e ora correnti Imposta data e ora manualmente Formato data [MM-GG-AAAA*] Formato ora [12 ore AM/PM*] Fuso orario [GMT*] Scarto UTC (GMT) Inizio DST Fine DST Offset ora legale	Configurare la data e l'ora della stampante. Nota: Scarto UTC (GMT), Inizio DST, Fine DST e Offset ora legale vengono visualizzati solo quando Fuso orario è impostato su Personalizzato.
Data e ora Protocollo orario rete Abilita NTP [Attivato*] Server NTP Attiva autenticazione	Configurare le impostazioni per NTP (Network Time Protocol). Nota: Quando l'opzione Attiva autenticazione è impostata su Tasto MD5, vengono visualizzati ID chiave e Password.
Dimensioni carta U.S.* Metrico	Specificare l'unità di misura per i formati carta. Nota: La selezione del Paese o della regione nell'installazione guidata iniziale determina l'impostazione iniziale del formato della carta.
Luminosità schermo 20-100% (100*)	Regolare la luminosità del display.
Nota: un asterisco (*) accanto al valore indica l'impostazione predefinita di fabbrica.	

Voce di menu	Descrizione
Accesso unità Flash Abilitato* Disabilitato	Abilitare l'accesso all'unità flash.
Acquisizione superficie piana 1 pagina Attivata Disattivata*	Impostare le copie dal vetro dello scanner su una sola pagina alla volta.
Timeout schermo 5-300 (60*)	Impostare il tempo di inattività in secondi prima che sul display venga visualizzata la schermata iniziale o prima che la stampante disconnetta automaticamente un account utente.
Nota: un asterisco (*) accanto al valore indica l'impostazione predefinita di fabbrica.	

Pannello operatore remoto

Voce di menu	Descrizione
Connessione VNC esterna Non consentire* Consenti	Consentire agli utenti di collegare un client esterno VNC (Virtual Network Computing) per l'esecuzione del pannello di controllo remoto.
Tipo di autenticazione Nessuno* Autenticazione standard	Impostare il tipo di autenticazione quando si accede al server client VNC.
Password VNC	Specificare la password per la connessione al server del client VNC. Nota: Questa voce di menu viene visualizzata solo se Tipo di autenticazione è impostato su Autenticazione standard.
Nota: un asterisco (*) accanto al valore indica l'impostazione predefinita di fabbrica.	

Notifiche

Voce di menu	Descrizione
Segnale ADF caricato Disattivato Attivato*	Attivare un suono durante il caricamento della carta nell'ADF. Nota: questa voce di menu è disponibile solo su alcuni modelli di stampante.
Controllo allarme Disattivato Singolo* Continuo	Impostare il numero di volte per cui viene emesso il segnale di allarme quando la stampante richiede l'intervento dell'utente. Nota: questa voce di menu è disponibile solo su alcuni modelli di stampante.
Materiali di consumo Mostra stime materiali di consumo Mostra stime* Non mostrare stime	Visualizzare lo stato stimato dei materiali di consumo.
Nota: un asterisco (*) accanto al valore indica l'impostazione predefinita di fabbrica.	

Voce di menu	Descrizione
Materiali di consumo Allarme cartuccia Disattivato Singolo* Continuo	Impostare il numero di volte per cui viene emesso il segnale di allarme quando la cartuccia è quasi esaurita. Nota: questa voce di menu è disponibile solo su alcuni modelli di stampante.
Materiali di consumo Notifiche materiali di consumo personalizzate	Configurare le impostazioni di notifica quando è richiesto l'intervento dell'utente sulla stampante. Nota: questa voce di menu è disponibile solo sull'Embedded Web Server.
Impostazione avvisi e-mail Configurazione e-mail Gateway SMTP primario	Digitare l'indirizzo IP o il nome host del server SMTP principale per l'invio dei messaggi e-mail.
Impostazione avvisi e-mail Configurazione e-mail Porta del gateway SMTP primario 1-65535 (25*)	Immettere il numero di porta del server SMTP principale.
Impostazione avvisi e-mail Configurazione e-mail Gateway SMTP secondario	Digitare l'indirizzo IP del server o il nome host del server SMTP secondario o di backup.
Impostazione avvisi e-mail Configurazione e-mail Porta del gateway SMTP secondario 1-65535 (25*)	Immettere il numero di porta del server SMTP secondario o di backup.
Impostazione avvisi e-mail Configurazione e-mail Timeout SMTP 5-30 secondi (30*)	Specificare l'intervallo di tempo che deve trascorrere prima del timeout della stampante se il server SMTP non risponde.
Impostazione avvisi e-mail Configurazione e-mail Indirizzo di risposta	Specificare un indirizzo di risposta nell'e-mail.
Impostazione avvisi e-mail Configurazione e-mail Usa sempre indirizzo di risposta SMTP predefinito Disattivato* Attivato	Utilizzare l'Indirizzo di risposta SMTP predefinito.
Impostazione avvisi e-mail Configurazione e-mail Usa SSL/TLS Disabilitato* Negoziazione Obbligatorio	Inviare un'e-mail utilizzando un collegamento crittografato.
Nota: un asterisco (*) accanto al valore indica l'impostazione predefinita di fabbrica.	

Voce di menu	Descrizione
Impostazione avvisi e-mail Configurazione e-mail Richiedi certificato attendibile Disattivato Attivato*	Richiedere un certificato attendibile quando si accede al server SMTP.
Impostazione avvisi e-mail Configurazione e-mail Autenticazione server SMTP Autenticazione non richiesta* Login/Semplice NTLM CRAM-MD5 Digest-MD5 Kerberos 5	Impostare il tipo di autenticazione per il server SMTP.
Impostazione avvisi e-mail Configurazione e-mail E-mail avviata da periferica Nessuna* Usa credenziali SMPT periferica	Stabilire se sono necessarie le credenziali per le e-mail avviate dalla periferica.
Impostazione avvisi e-mail Configurazione e-mail ID utente della periferica	Specificare l'ID utente per la connessione al server SMTP.
Impostazione avvisi e-mail Configurazione e-mail Password periferica	Specificare la password per la connessione al server SMTP.
Impostazione avvisi e-mail Configurazione e-mail Dominio NTLM	Specificare il nome di dominio per il protocollo di sicurezza NTLM.
Impostazione avvisi e-mail Configurazione e-mail Disabilita errore "Server SMTP non impostato" Disattivato* Attivato	Disabilitare la visualizzazione sul display di un messaggio di errore di impostazione SMTP.
Prevenzione errori Assistenza inceppamento Disattivata Attivata*	Impostare la stampante per l'espulsione automatica di pagine bianche o di pagine parzialmente stampate dopo la rimozione di una pagina inceppata.
Prevenzione errori Proseguimento automatico Disabilitato Abilitato* (5 secondi) Ora proseguimento automatico	Consentire alla stampante di continuare automaticamente l'elaborazione o la stampa di un processo dopo l'eliminazione di alcune condizioni della stampante che richiedono l'intervento dell'utente.
Nota: un asterisco (*) accanto al valore indica l'impostazione predefinita di fabbrica.	

Voce di menu	Descrizione
Prevenzione errori Riavvio auto Riavvio auto Riavvia quando inattivo Riavvia sempre* Non riavviare mai	Impostare la stampante per il riavvio in caso di errore.
Prevenzione errori Riavvio auto N. massimo riavvii automatici 1-20 (2*)	Impostare il numero di riavvii automatici che la stampante può eseguire.
Prevenzione errori Riavvio auto Finestra Riavvio automatico 1-525600 (720*)	Impostare il numero di secondi prima che la stampante esegua un riavvio automatico.
Prevenzione errori Riavvio auto Contatore riavvii automatici	Mostrare informazioni di sola lettura del contatore di riavvii.
Prevenzione errori Mostra errore carta corta Attivato Cancellazione automatica*	Impostare la stampante in modo da visualizzare un messaggio quando si verifica un errore di carta corta. Nota: carta corta si riferisce al formato della carta caricata.
Prevenzione errori Protezione pagina Disattivato* Attivato	Impostare la stampante per elaborare l'intera pagina nella memoria prima di rilasciare il processo per la stampa.
Ripristino contenuto inceppato Rimozione inceppamento Disattivata Attivata Automatica*	Impostare sulla stampante la ristampa delle pagine inceppate.
Ripristino contenuto inceppato Rimozione inceppamento scanner Livello processo Livello pagina*	Specificare come riavviare il processo di acquisizione dopo la risoluzione di un inceppamento della carta.
Nota: un asterisco (*) accanto al valore indica l'impostazione predefinita di fabbrica.	

Gestione alimentazione

Voce di menu	Descrizione
Profilo modalità sospensione Stampa da modalità sospensione Rimani attiva dopo la stampa Attiva modalità sospensione dopo la stampa*	Impostare la stampante in modo che resti in modalità Pronta o torni alla modalità Sospensione dopo la stampa.
Nota: un asterisco (*) accanto al valore indica l'impostazione predefinita di fabbrica.	

Voce di menu	Descrizione
Timeout Modalità sospensione 1-120 minuti (15*)	Impostare il tempo di inattività prima che la stampante passi alla modalità sospensione.
Timeout Timeout ibernazione Disabilitato 1 ora 2 ore 3 ore 6 ore 1 giorno 2 giorni 3 giorni* 1 settimana 2 settimane 1 mese	Impostare il tempo che deve trascorrere prima che la stampante si spenga.
Timeout Timeout ibernazione alla connessione Iberna Non attivare ibernazione*	Impostare Timeout ibernazione per spegnere la stampante quando esiste una connessione Ethernet attiva.
Eco Mode Disattivata* Consumo energetico Consumo energetico/Carta Carta	Ridurre l'uso di energia, carta o supporti speciali. Nota: L'impostazione dell'Eco Mode su Consumo energetico o Carta può influire sulle prestazioni della stampante, ma non sulla qualità di stampa.
Nota: un asterisco (*) accanto al valore indica l'impostazione predefinita di fabbrica.	

Informazioni inviate a Lexmark

Voce di menu	Descrizione
Informazioni inviate a Lexmark Materiali di consumo e pagine stampate Prestazioni del dispositivo Nessuno*	Inviare informazioni sulle prestazioni e l'utilizzo della stampante a Lexmark. Nota: Il campo Ora di invio informazioni viene visualizzato solo quando si seleziona una delle impostazioni in Informazioni inviate a Lexmark, eccetto Nessuno.
Ora di invio informazioni Ora di inizio Ora di arresto	
Nota: un asterisco (*) accanto al valore indica l'impostazione predefinita di fabbrica.	

Ripristinare le impostazioni predefinite di fabbrica

Voce di menu	Per
Ripristina impost. Ripristina tutte le impostazioni Ripristina impost. stamp. Ripristina impost. di rete Ripristina impost. fax	Ripristinare i valori predefiniti della stampante.

Manutenzione

Menu Configurazione

Voce di menu	Descrizione
Configurazione USB PnP USB 1* 2	Modificare la modalità driver USB della stampante per migliorarne la compatibilità con un personal computer.
Configurazione USB Acquisizione USB su locale Attivata* Disattivata	Specificare se il driver di periferica USB esegue l'enumerazione come una periferica USB semplice (interfaccia singola) o come una periferica USB composita (interfacce multiple).
Configurazione USB Velocità USB Completa Automatica*	Utilizzare la porta USB alla velocità massima e disattivare le funzioni ad alta velocità.
Configurazione vassoi Mostra messaggio: cassetto del vassoio Disattivato Solo per formati sconosciuti* Sempre	Mostrare il messaggio Cassetto del vassoio .
Configurazione vassoi Caricamento A5 Lato corto Lato lungo*	Specificare l'orientamento della pagina quando si carica il formato carta A5.
Configurazione vassoi Messaggi carta Automatica* Carta manuale	Impostare l'origine carta che l'utente dovrà riempire quando viene visualizzato il messaggio per il caricamento di carta.
Configurazione vassoi Messaggi busta Automatica* Busta manuale	Impostare l'origine carta che l'utente dovrà riempire quando viene visualizzato il messaggio per il caricamento di buste.

Nota: un asterisco (*) accanto al valore indica l'impostazione predefinita di fabbrica.

Voce di menu	Descrizione
Configurazione vassoi Azione per richieste Richiedi conferma* Continua Usa corrente	Impostare la stampante in modo da risolvere i messaggi di modifica relativi alla carta o alle buste.
Rapporti Pagina impostazioni menu Registro Eventi Riepilogo Registro eventi	Stampare rapporti sulle impostazioni dei menu della stampante, sullo stato e sui registri eventi.
Utilizzo e contatori materiali di consumo Cancella cronologia uso materiali di consumo	Ripristinare la cronologia dell'uso dei materiali, quali il numero di pagine e i giorni rimanenti, sul livello di fabbrica.
Utilizzo e contatori materiali di consumo Ripristino fusore Ripristino MTI Azzerare contatore cartuccia nero Azzerare contatore cartuccia ciano Azzerare contatore cartuccia magenta Azzerare contatore cartuccia giallo	Azzerare il contatore dopo l'installazione di nuovo materiale di consumo.
Configurazione fax Supporto consumo ridotto fax Disabilita sospensione Consenti sospensione Automatico*	Impostare il fax in modo che entri in modalità sospensione ogni volta che la stampante lo ritiene necessario.
Configurazione stampa Modalità Solo nero Disattivata* Attivata	Stampare il contenuto in scala di grigi.
Configurazione stampa Trapping colori Disattivato 1 2* 3 4 5	Ottimizzare l'output stampato per compensare i difetti di registrazione della stampante.
Configurazione stampa Aumento contrasto font 0-150 (24*)	Impostare un valore al di sotto del quale vengono utilizzate le schermate ad alta frequenza per la stampa dei dati di font. Ad esempio, se il valore è 24, tutti i font con dimensioni massime di 24 punti utilizzano schermate ad alta frequenza.
Operazioni periferica Modalità silenziosa Disattivata* Attivata	Impostare la stampante per il funzionamento in Modalità silenziosa. Nota: L'attivazione di questa impostazione rallenta le prestazioni della stampante.
Nota: un asterisco (*) accanto al valore indica l'impostazione predefinita di fabbrica.	

Voce di menu	Descrizione
Operazioni periferica Menu pannello Abilita* Disabilita	Consentire l'accesso ai menu del pannello di controllo.
Operazioni periferica Cancella stato personalizzato	Cancellare le stringhe definite dall'utente per i messaggi personalizzati Predefinito o Alternativo.
Operazioni periferica Cancella tutti i messaggi installati in remoto	Cancellare i messaggi che sono stati installati in remoto. Nota: questa voce di menu è disponibile solo su alcuni modelli di stampante.
Operazioni periferica Visualizzazione automatica errore Disattivato Attivato*	Mostrare messaggi di errore esistenti sul display dopo che la stampante è rimasta inattiva sulla schermata iniziale per un periodo di tempo corrispondente all'impostazione Timeout schermo. Nota: questa voce di menu è disponibile solo su alcuni modelli di stampante.
Impostazione sensore patch toner Preferenza frequenza calibrazione Disabilitata Regolazioni colore minime Regolazioni colore ridotte Normale* Migliore accuratezza colore Accuratezza colore ottimale	Impostare la frequenza di calibrazione predefinita.
Impostazione sensore patch toner Calibrazione completa	Eseguire la calibrazione completa del colore.
Impostazione sensore patch toner Stampa pagina informazioni TPS	Stampare una pagina di diagnostica che contiene la calibrazione del sensore patch del toner.
Configurazione scanner Registrazione manuale scanner Prova rapida di stampa	Stampare una pagina di destinazione di prova rapida. Nota: Accertarsi che lo spazio fra i margini della pagina di destinazione sia uniforme su tutta l'area di destinazione. In caso contrario, è necessario ripristinare i margini della stampante.
Configurazione scanner Registrazione manuale scanner Registrazione ADF anteriore Registrazione superficie piana	Impostare manualmente la registrazione dello scanner a superficie piana e dell'ADF dopo aver sostituito l'ADF, il vetro dello scanner o la scheda del controller.
Configurazione scanner Eliminazione bordi Eliminazione bordo superficie piana 0-6 (3*) Eliminazione bordo ADF 0-6 (3*)	Impostare le dimensioni, in millimetri, dell'area non di stampa di un ADF o di un processo di acquisizione su una superficie piana.
Nota: un asterisco (*) accanto al valore indica l'impostazione predefinita di fabbrica.	

Voce di menu	Descrizione
Configurazione scanner Disabilita scanner Abilitato* Disabilitato ADF disabilitato	Disabilitare lo scanner quando non funziona correttamente.
Configurazione scanner Ordine byte Tiff Endianness CPU* Little Endian Big Endian	Impostare l'ordine dei byte di un output di acquisizione TIFF.
Configurazione scanner Numero esatto righe per striscia TIFF Attivato* Disattivato	Impostare il valore del tag RowsPerStrip di un output di acquisizione TIFF.
Nota: un asterisco (*) accanto al valore indica l'impostazione predefinita di fabbrica.	

Cancellazione fuori servizio

Voce di menu	Descrizione
Cancella tutte le informazioni sulla memoria non volatile Cancella tutte le impostazioni della stampante e di rete Cancella tutte le scelte rapide e relative impostazioni	Eliminare tutte le impostazioni e le applicazioni che sono memorizzate nella stampante.

Icone della schermata iniziale visibili

Menu	Descrizione	
Copia Non visualizzare Visualizza*	Specificare le icone che verranno visualizzate sulla schermata principale.	
E-mail Non visualizzare Visualizza*		
Fax Non visualizzare Visualizza*		
Stato/Materiali di consumo Non visualizzare Visualizza*		
Coda processi Non visualizzare Visualizza*		
Modifica lingua Non visualizzare* Visualizza		
Processi in attesa Non visualizzare Visualizza*		
USB Non visualizzare Visualizza*		
Nota: un asterisco (*) accanto al valore indica l'impostazione predefinita di fabbrica.		

Info su stampante

Voce di menu	Descrizione
Etichetta risorse	Descrivere la stampante. La lunghezza massima è 32 caratteri.
Posizione stampante	Identificare la posizione della stampante. La lunghezza massima è 63 caratteri.
Contatto	Personalizzare il nome della stampante. La lunghezza massima è 63 caratteri.
Esporta file di configurazione su USB*	Esportare i file di configurazione su unità flash.
Esporta registri compressi su USB*	Esportare i file di registro compressi su un'unità flash.
Invia registri Annulla Invia	Inviare le informazioni diagnostiche a Lexmark.
* Questa voce di menu viene visualizzata solo in alcuni modelli di stampante.	

Stampa

Layout

Voce di menu	Descrizione
Lati 1 lato* 2 lati	Specificare se stampare su un solo lato del foglio di carta o su entrambi i lati.
Stile rotazione Lato lungo* Lato corto	Determinare il lato del foglio (lato lungo o lato corto) rilegato durante la stampa su due lati. Nota: A seconda dell'opzione selezionata, la stampante separa automaticamente ciascuna informazione stampata della pagina per la corretta rilegatura del processo.
Pagine vuote Stampa Non stampare*	Stampare le pagine vuote incluse in un processo di stampa.
Fascicola Disattivato [1,1,1,2,2,2] Attivato [1,2,1,2,1,2]*	Mantenere l'ordine delle pagine di un processo di stampa, in particolare quando si stampano più copie del processo.
Fogli separatori Nessuno* Tra copie Tra processi Tra pagine	Inserire fogli separatori vuoti durante la stampa.
Origine foglio separatore Vassoio 1	Specificare l'origine da cui prelevare il foglio separatore.
Pagine per lato Disattivata* 2 pagine per lato 3 pagine per lato 4 pagine per lato 6 pagine per lato 9 pagine per lato 12 pagine per lato 16 pagine per lato	Stampare le immagini su più pagine su un unico lato del foglio di carta.
Ordinamento pagine per lato Orizzontale* Orizzontale inverso Verticale Verticale inverso	Specificare la disposizione delle immagini su più pagine quando si utilizza l'opzione Pagine per lato. Nota: La disposizione dipende dal numero di pagine e dal relativo orientamento.
Orientamento pagine per lato Automatico* Orizzontale Verticale	Specificare la disposizione di un documento su più pagine quando si utilizza l'opzione Pagine per lato.
Nota: un asterisco (*) accanto al valore indica l'impostazione predefinita di fabbrica.	

Voce di menu	Descrizione
Bordo pagine per lato Nessuno* Continuo	Stampare un bordo attorno all'immagine di ciascuna pagina quando si utilizza l'opzione Pagine per lato.
Copie 1-9999 (1*)	Specificare il numero di copie per ogni processo di stampa.
Area di stampa Normale* Adatta a pagina Pagina intera	Impostare l'area di stampa su un foglio di carta.
Nota: un asterisco (*) accanto al valore indica l'impostazione predefinita di fabbrica.	

Impostazioni

Voce di menu	Descrizione
Linguaggio stampante Emulazione PCL Emulazione PS	Impostare il linguaggio della stampante. Nota: La selezione di un linguaggio predefinito non impedisce a un programma di inviare in stampa processi che utilizzano un altro linguaggio.
Utilizzo stampante Velocità massima Resa massima*	Determinare la modalità di funzionamento delle cartucce di stampa a colori durante la stampa. Note: <ul style="list-style-type: none"> • Quando è impostata su Resa massima, le cartucce di stampa a colori rallentano o si arrestano durante la stampa di gruppi di pagine in bianco e nero. • Quando è impostata su Velocità massima, le cartucce di stampa a colori sono sempre in funzione durante la stampa di pagine a colori o in bianco e nero.
Ordine Stampa tutto Alfabetico* Dal più recente Dal meno recente	Specificare l'ordine in cui vengono stampati i processi in attesa e quelli riservati quando è selezionata l'opzione Stampa tutto.
Nota: un asterisco (*) accanto al valore indica l'impostazione predefinita di fabbrica.	

Qualità

Voce di menu	Descrizione
Modalità stampa Bianco e nero A colori*	Impostare la modalità di stampa.
Risoluzione di stampa 4800 CQ*	Impostare la risoluzione per la pagina stampata. Nota: L'opzione 4800 CQ offre un'alta qualità dell'output alla massima velocità.
Intensità toner Leggera Normale* Scura	Determinare la luminosità delle immagini di testo.
Nota: un asterisco (*) accanto al valore indica l'impostazione predefinita di fabbrica.	

Voce di menu	Descrizione
Mezzitoni Normale* Dettagli	Ottimizzare l'output stampato per ottenere linee più uniformi con bordi più nitidi.
Luminosità RGB Da -6 a 6 (0*)	Regolare la luminosità, il contrasto e la saturazione della stampa a colori. Nota: Questa impostazione non ha effetto sui file in cui vengono utilizzate le specifiche del colore CMYK.
Contrasto RGB Da 0 a 5 (0*)	
Saturazione RGB Da 0 a 5 (0*)	
Nota: un asterisco (*) accanto al valore indica l'impostazione predefinita di fabbrica.	

Immagine avanzata

Voce di menu	Descrizione
Bilanciamento colori Ciano Da -5 a 5 (0*) Magenta Da -5 a 5 (0*) Giallo Da -5 a 5 (0*) Nero Da -5 a 5 (0*) Ripristina valori predefiniti	Regolare la quantità di toner utilizzata per ogni colore.
Correzione colore Correzione colore Automatico* Disattivata Manuale Contenuto correzione colore	Modificare le impostazioni del colore utilizzate per stampare i documenti. Note: <ul style="list-style-type: none"> • L'opzione Disattivato consente alla stampante di ricevere la correzione del colore dal software. • L'opzione Automatico consente alla stampante di applicare diversi profili colore a ciascun oggetto della pagina stampata. • L'opzione Manuale consente di personalizzare le conversioni del colore RGB o CMYK applicate a ciascun oggetto sulla pagina stampata. • L'opzione Contenuto correzione colore è disponibile solo se Correzione colore è impostato su Manuale.
Regolazione colore	Calibrare la stampante per regolare le variazioni di colore della pagina stampata.
Nota: un asterisco (*) accanto al valore indica l'impostazione predefinita di fabbrica.	

PostScript

Voce di menu	Descrizione
Stampa errore PS Disattivata* Attivata	Stampare una pagina con una descrizione dell'errore PostScript®. Nota: Quando si verifica un errore, l'elaborazione del processo si arresta, la stampante stampa un messaggio di errore e il resto del processo di stampa viene rimosso.
Nota: un asterisco (*) accanto al valore indica l'impostazione predefinita di fabbrica.	

Voce di menu	Descrizione
Spessore linea minimo 1-30 (2*)	Impostare la larghezza minima del tratto. Note: <ul style="list-style-type: none"> • I processi stampati con una risoluzione di 1200 dpi utilizzano il valore direttamente. • I processi stampati con una risoluzione di 4800 CQ utilizzano la metà del valore.
Blocca modalità avvio PS Disattivata* Attivata	Disattivare il file SysStart.
Affina immagine Disattivata* Attivata	Migliorare il contrasto e la nitidezza delle immagini a bassa risoluzione. Nota: Questa impostazione non ha alcun effetto sulle immagini con una risoluzione di 300 dpi o superiore.
Timeout attesa Disabilitato Abilitato*	Impostare la stampante affinché attenda la ricezione di ulteriori dati prima che un processo di stampa venga annullato.
Tempo timeout attesa 15-65535 (40*)	Impostare il tempo in secondi per cui la stampante deve attendere la ricezione di ulteriori dati prima che un processo di stampa venga annullato. Nota: Questa voce di menu viene visualizzata quando l'impostazione Timeout attesa è abilitata.
Nota: un asterisco (*) accanto al valore indica l'impostazione predefinita di fabbrica.	

PCL

Voce di menu	Descrizione
Nome font [Elenco dei font disponibili] (Courier*)	Selezionare un font dall'origine dei font specificata.
Set di simboli [Elenco dei set di simboli disponibili] (10U PC-8*)	Consente di specificare il set di simboli per ogni nome font. Nota: Per set di simboli si intende una serie di caratteri alfanumerici, segni di punteggiatura e simboli speciali. I set di simboli supportano lingue diverse o programmi specifici, ad esempio i simboli matematici per testi scientifici.
Passo 0,08-100 (10*)	Consente di specificare il passo per font fissi o a spaziatura fissa. Nota: Per passo si intende il numero di caratteri a spaziatura fissa per pollice in orizzontale.
Orientamento Verticale* Orizzontale	Specificare l'orientamento del testo e degli elementi grafici presenti sulla pagina.
Nota: un asterisco (*) accanto al valore indica l'impostazione predefinita di fabbrica.	

Voce di menu	Descrizione
Righe per pagina Da 1 a 255	Specificare il numero di righe di testo per ogni pagina stampata mediante il flusso di dati® PCL. Note: <ul style="list-style-type: none"> • Questa voce di menu attiva il meccanismo che spazia le righe in verticale e che determina la stampa del numero di righe selezionate tra i margini predefiniti della pagina. • 60 è l'impostazione predefinita di fabbrica per gli Stati Uniti. 64 è l'impostazione predefinita di fabbrica internazionale.
Spessore linea minimo PCL5 1-30 (2*)	Impostare la larghezza minima del tratto iniziale. Note: <ul style="list-style-type: none"> • I processi stampati con una risoluzione di 1200 dpi utilizzano il valore direttamente. • I processi stampati con una risoluzione di 4800 CQ utilizzano la metà del valore.
Spessore linea minimo PCLXL 1-30 (2*)	
Larghezza A4 198 mm* 203 mm	Impostare la larghezza della pagina logica su carta di formato A4. Nota: la pagina logica è lo spazio sulla pagina fisica in cui vengono stampati i dati.
CR automatico dopo LF Disattivato* Attivato	Impostare la stampante per eseguire un ritorno a capo dopo un comando di avanzamento riga. Nota: Il ritorno a capo è un meccanismo che ordina alla stampante di spostare la posizione del cursore alla prima posizione sulla stessa riga.
LF automatico dopo CR Disattivato* Attivato	Impostare la stampante per eseguire un avanzamento riga dopo un comando di ritorno a capo.
Timeout stampa Disabilitato Abilitato*	Impostare la stampante per terminare un processo di stampa dopo che è stata inattiva per il periodo di tempo specificato espresso in secondi.
Tempo timeout attesa 1-255 (90*)	Impostare il tempo di inattività in secondi che deve trascorrere prima che la stampante termini un processo di stampa. Nota: Questa voce di menu viene visualizzata quando l'impostazione Timeout attesa è abilitata.
Nota: un asterisco (*) accanto al valore indica l'impostazione predefinita di fabbrica.	

Immagine

Voce di menu	Per
Adatta automaticam. Attivato Disattivato*	Selezionare la migliore impostazione possibile per il formato e l'orientamento della carta per un'immagine. Nota: Se è selezionata l'opzione Attivato, questa voce di menu sovrascrive le impostazioni di proporzioni e orientamento per l'immagine.
Inverti Disattivato* Attivato	Consente di invertire le immagini monocromatiche bitonali. Nota: Questa voce di menu non è applicabile ai formati immagine GIF o JPEG.
Nota: Un asterisco (*) accanto al valore indica l'impostazione predefinita di fabbrica.	

Voce di menu	Per
Proporzioni Ancoraggio sup. sin. Migliore adattamento* Ancoraggio centrale Adatta altezza/largh. Adatta altezza Adatta larghezza	Consente di regolare l'immagine per adattarla all'area di stampa. Nota: Quando l'opzione Adatta automaticam. è attivata, Proporzioni viene impostato automaticamente su Migliore adattamento.
Orientamento Verticale* Orizzontale Verticale inverso Orizzontale inverso	Consente di specificare l'orientamento del testo e degli elementi grafici presenti sulla pagina.
Nota: Un asterisco (*) accanto al valore indica l'impostazione predefinita di fabbrica.	

Carta

Configurazione vassoi

Voce di menu	Per
Origine predefinita Vassoio [x] (1*) Carta manuale Busta manuale	Consente di impostare l'origine carta per tutti i processi di stampa.
formato/tipo carta Vassoio [x] (1*) Carta manuale Busta manuale	Specificare il formato della carta o il tipo di carta caricato in ciascuna origine.
Sostituisci formato Disattivato Letter/A4 Intero elenco*	Impostare la stampante in modo da sostituire un formato carta specificato qualora il formato richiesto non sia caricato nell'origine carta. Note: <ul style="list-style-type: none"> • L'impostazione Disattivato richiede di caricare il formato carta richiesto. • Letter/A4 stampa un documento in formato A4 su Letter quando si carica Letter e processi in formato Letter su A4 quando si carica A4. • Intero elenco sostituisce Letter/A4.
Nota: Un asterisco (*) accanto al valore indica l'impostazione predefinita di fabbrica.	

Configurazione dei supporti

Impostazione universale

Voce di menu	Per
Unità di misura Pollici Millimetri	Specificare l'unità di misura per la carta universale. Nota: Pollici è l'impostazione predefinita di fabbrica per gli Stati Uniti. Millimetri è l'impostazione predefinita di fabbrica internazionale.
Larghezza verticale 3,00 - 14,17 pollici (8,50*) 76 - 360 mm (216*)	Impostare la larghezza verticale della carta universale.
Altezza verticale 3,00 - 14,17 pollici (14*) 76 - 360 mm (356*)	Impostare l'altezza verticale della carta universale.
Direzione alimentaz. Lato corto* Lato lungo	Impostare la stampante in modo che la carta venga prelevata dal bordo corto o dal bordo lungo. Nota: L'opzione Lato lungo viene visualizzata solo se il lato più lungo è inferiore alla larghezza massima supportata.
Nota: Un asterisco (*) accanto al valore indica l'impostazione predefinita di fabbrica.	

Dimensioni scansione personalizzata

Voce di menu	Per
Dimensioni scansione personalizzata [x] Nome formato scan. Larghezza 1-8,50 pollici (8,50*) 25-216 mm (216*) Altezza 1-14 pollici (14*) 25-356 mm (297*) Orientamento Verticale* Orizzontale 2 scansioni per lato Disattivato* Attivato	Assegnare un nome per le dimensioni della scansione e configurare le impostazioni di scansione.
Nota: Un asterisco (*) accanto al valore indica l'impostazione predefinita di fabbrica.	

Tipi di supporto

Voce di menu	Descrizione
Carta normale Biglietto d'auguri Riciclata Lucida Etichette Carta di qualità Busta Intestata Prestampata Carta colorata Leggera Spessa Ruvida/cotone	Specificare la grana, il peso e l'orientamento della carta caricata.

Copia

Impostazioni predefinite copia

Voce di menu	Descrizione
Tipo di contenuto Testo Testo/Foto* Foto Grafica	Migliorare il risultato in uscita in base al contenuto del documento originale.
Lati 1 lato su 1 lato* 1 lato su 2 lati	Specificare il comportamento di acquisizione in base al documento originale.
A colori Disattivato Attivato*	Specificare se stampare copie a colori.
Pagine per lato Disattivato* 2 pagine con orientamento verticale 4 pagine con orientamento verticale 2 pagine con orientamento orizzontale 4 pagine con orientamento orizzontale	Specificare il numero di pagine da stampare su un unico lato del foglio.
Stampa bordi pagina Disattivato* Attivato	Aggiungere un bordo intorno a ogni immagine durante la stampa di più pagine su un'unica pagina.
Nota: un asterisco (*) accanto al valore indica l'impostazione predefinita di fabbrica.	

Voce di menu	Descrizione
Fascicola Disattivato [1,1,1,2,2,2] Attivato [1,2,1,2,1,2]*	Stampare più copie in sequenza.
Dimensioni "Copia da" [Elenco dei formati carta]	Impostare il formato carta del documento originale. Nota: Letter è l'impostazione predefinita di fabbrica per gli Stati Uniti. A4 è l'impostazione predefinita di fabbrica internazionale.
Origine "Copia su" Vassoio [x] (1*) Alimentatore manuale	Specificare l'origine carta per il processo di copia.
Intensità Da 1 a 9 (5*)	Regolare l'intensità dell'immagine acquisita.
Numero di copie 1-9999 (1*)	Specificare il numero di copie.
Nota: un asterisco (*) accanto al valore indica l'impostazione predefinita di fabbrica.	

Immagine avanzata

Voce di menu	Descrizione
Bilanciamento colori Da ciano a rosso Da -4 a 4 (0*) Da magenta a verde Da -4 a 4 (0*) Da giallo a blu Da -4 a 4 (0*)	Regolare l'intensità del colore durante l'acquisizione.
Rilevamento automatico colore Sensibilità colore 1-9 (5*) Sensibilità area 1-9 (5*)	Impostare la quantità di colore che la stampante rileva dal documento originale.
Contrasto Adatta al contenuto* 0 1 2 3 4 5	Specificare il contrasto dell'output.
Rimozione sfondo Livello Da -4 a 4 (0*)	Regolare la quantità di sfondo visibile in un'immagine sottoposta ad acquisizione.
Nota: un asterisco (*) accanto al valore indica l'impostazione predefinita di fabbrica.	

Voce di menu	Descrizione
Acquisisci da bordo a bordo Disattivato* Attivato	Consentire l'acquisizione da bordo a bordo del documento originale.
Nota: un asterisco (*) accanto al valore indica l'impostazione predefinita di fabbrica.	

Controlli amministrativi

Voce di menu	Descrizione
Consenti copie a colori Disattivato Attivato*	Stampare copie a colori.
Consenti Salva come scelta rapida Disattivato Attivato*	Salvare le impostazioni di copia personalizzate come scelte rapide.
Nota: un asterisco (*) accanto al valore indica l'impostazione predefinita di fabbrica.	

Fax

Modalità fax

Voce di menu	Descrizione
Modalità fax Analogico* Disabilitato	Selezionare una modalità fax.
Nota: Un asterisco (*) accanto al valore indica l'impostazione predefinita di fabbrica.	

Impostazione fax analogico

Impostazioni fax generali

Voce di menu	Descrizione
Nome fax	Identificare il proprio apparecchio fax.
Numero fax	Identificare il numero di fax.
ID Fax Nome fax Numero fax*	Inviare ai destinatari dei fax il nome o il numero di fax.
Nota: un asterisco (*) accanto al valore indica l'impostazione predefinita di fabbrica.	

Voce di menu	Descrizione
Uso della memoria Solo ricezione Principalmente ricezione Entrambe* Principalmente invio Solo invio	Impostare la quantità di memoria interna della stampante assegnata per l'invio di fax. Nota: questa voce di menu impedisce il verificarsi di condizioni di buffer di memoria e fax non inviati.
Annulla fax Consentì* Non consentire	Annullare i fax in uscita prima che vengano trasmessi o annullare i fax in entrata prima che finiscano di essere stampati.
ID chiamante Disattivato Attivato Alternativo	Mostra il numero di telefono del mittente del fax. Nota: questa voce di menu viene visualizzata solo se sono supportati più motivi ID chiamante.
Mascheramento numero fax Disattivato* Da sinistra Da destra	Specificare il formato per il mascheramento del numero di fax in uscita.
Cifre da mascherare 0-58 (0*)	Specificare il numero di cifre da mascherare in un numero di fax in uscita.
Abilita rilevamento linea collegata Disattivato Attivato*	Determinare se la linea telefonica è collegata alla stampante. Nota: Il rilevamento si verifica durante l'accensione della stampante e prima di ogni chiamata.
Ottimizza compatibilità fax	Configurare la funzionalità fax della stampante per garantire una compatibilità ottimale con altri apparecchi fax.
Nota: un asterisco (*) accanto al valore indica l'impostazione predefinita di fabbrica.	

Impostazioni invio fax

Voce di menu	Descrizione
Risoluzione Standard* Fine Super Fine Ultra Fine	Impostare la risoluzione dell'immagine acquisita. Nota: Una risoluzione maggiore aumenta il tempo di trasmissione fax e richiede una maggiore quantità di memoria.
Formato originale [Elenco dei formati carta]	Specificare il formato del documento originale. Nota: Formati misti è l'impostazione predefinita di fabbrica per gli Stati Uniti. A4 è l'impostazione predefinita di fabbrica internazionale.
Tipo di contenuto Testo* Testo/Foto Foto Grafica	Migliorare il risultato in uscita in base al contenuto del documento originale.
Nota: un asterisco (*) accanto al valore indica l'impostazione predefinita di fabbrica.	

Voce di menu	Descrizione
Intensità 1-9 (5*)	Regolare l'intensità dell'immagine acquisita.
Tramite PABX Disattivato* Attivato	Impostare la stampante affinché componga il numero di fax senza dover attendere di riconoscere il segnale di linea. Nota: PABX (Private Automated Branch Exchange) è una rete telefonica che consente a un numero ad accesso singolo di offrire più linee ai chiamanti esterni.
Modalità composizione Tono* Impulsi	Specificare la modalità di composizione per i fax in entrata e in uscita.
Nota: un asterisco (*) accanto al valore indica l'impostazione predefinita di fabbrica.	

Immagine avanzata

Voce di menu	Descrizione
Bilanciamento colori Da ciano a rosso Da -4 a 4 (0*) Da magenta a verde Da -4 a 4 (0*) Da giallo a blu Da -4 a 4 (0*)	Regolare l'intensità del colore durante l'acquisizione.
Contrasto Adatta al contenuto* 0 1 2 3 4 5	Impostare il contrasto della stampa.
Rimozione sfondo Livello Da -4 a 4 (0*)	Regolare la quantità di sfondo visibile in un'immagine sottoposta ad acquisizione. Nota: se si desidera rimuovere il colore di sfondo del documento originale, impostare Rilevamento sfondo su Basato su contenuto. Se si desidera rimuovere il rumore dell'immagine da una foto, impostare Rilevamento sfondo su Fisso.
Acquisisci da bordo a bordo Disattivato* Attivato	Consentire l'acquisizione da bordo a bordo del documento originale.
Nota: un asterisco (*) accanto al valore indica l'impostazione predefinita di fabbrica.	

Controlli amministrativi

Voce di menu	Descrizione
Ricomposizione automatica 0-9 (5*)	Specificare il numero di tentativi di ricomposizione in base ai livelli di attività degli apparecchi fax del destinatario.
Nota: un asterisco (*) accanto al valore indica l'impostazione predefinita di fabbrica.	

Voce di menu	Descrizione
Frequenza di ricomposizione 1-8 (3*)	Aumentare l'intervallo di tempo tra i tentativi di ricomposizione per aumentare la possibilità di invio corretto del fax.
Abilita ECM Disattivato Attivato*	Attiva ECM (Error Correction Mode) per i processi fax. Nota: ECM rileva e corregge gli errori nel processo di trasmissione fax che sono causati dal rumore della linea telefonica e dalla scarsa intensità del segnale.
Abilita acquisizione fax Disattivato Attivato*	Inviare tramite fax i documenti acquisiti dalla stampante.
Driver per fax Disattivato Attivato*	Consentire al driver della stampante di inviare fax.
Consenti Salva come scelta rapida Disattivato Attivato*	Salvare i numeri di fax come scelte rapide nella stampante.
Velocità massima 33600* 14400 9600 4800 2400	Impostare la velocità massima per l'invio di fax.
Abilita acquisizioni fax a colori Disattivato per impostazione predefinita* Attivato per impostazione predefinita Non usare mai Usa sempre	Attivare le acquisizioni a colori per il fax.
Conversione automatica fax da colori in monocromatico Disattivata Attivata*	Convertire tutti i fax a colori in uscita in bianco e nero.
Conferma numero fax Disattivata* Attivata	Chiedere all'utente di confermare il numero di fax.
Prefisso di composizione	Impostare un prefisso di composizione.
Nota: un asterisco (*) accanto al valore indica l'impostazione predefinita di fabbrica.	

Impostazioni ricezione fax

Voce di menu	Descrizione
Squilli prima della risposta 1-25 (3*)	Impostare il numero di squilli per i fax in entrata.
Nota: un asterisco (*) accanto al valore indica l'impostazione predefinita di fabbrica.	

Voce di menu	Descrizione
Riduzione automatica Disattivata Attivata*	Adattare i fax in entrata alla pagina.
Origine carta Automatica* Vassoio 1	Impostare l'origine carta per stampare i fax in entrata.
Lati Disattivato Attivato*	Stampare su entrambi i lati della carta.
Fogli separatori Nessuno* Prima del processo Dopo il processo	Specificare se inserire fogli separatori vuoti durante la stampa.
Origine foglio separatore Vassoio (1*)	Specificare l'origine da cui prelevare il foglio separatore.
Piè di pagina fax Attivato Disattivato*	Stampare le informazioni di trasmissione nella parte inferiore di ogni pagina di un fax ricevuto.
Indicazione data/ora piè pagina fax Ricevi* Stampa	Stampare le informazioni di data e ora in fondo a ogni pagina di un fax ricevuto.
Nota: un asterisco (*) accanto al valore indica l'impostazione predefinita di fabbrica.	

Controlli amministrativi

Voce di menu	Descrizione
Abilita ricezione fax Disattivato Attivato*	Impostare la stampante per ricevere i fax.
Abilita ricezione fax a colori Disattivato Attivato*	Impostare la stampante per ricevere fax a colori.
Attiva ID chiamante Disattivato Attivato*	Mostra il numero che sta inviando il fax in entrata.
Blocca fax privo di nome Disattivato* Attivato	Blocca i fax in entrata inviati da periferiche senza ID stazione o ID fax specificato.
Nota: un asterisco (*) accanto al valore indica l'impostazione predefinita di fabbrica.	

Voce di menu	Descrizione
Risposta a Tutti gli squilli* Solo squillo singolo Solo squilli doppi Solo squilli tripli Solo squilli singoli o doppi Solo squilli singoli o tripli Solo squilli doppi o tripli	Impostare una sequenza di squilli differenziata per i fax in entrata.
Risposta automatica Disattivata Attivata*	Impostare la stampante per ricevere i fax automaticamente.
Codice di risposta manuale 0-9 (9*)	Immettere manualmente un codice sul tastierino numerico del telefono per iniziare la ricezione di fax. Note: <ul style="list-style-type: none"> • Questa voce di menu viene visualizzata solo quando la stampante condivide una linea con un telefono. • Questa voce di menu viene visualizzata solo se la stampante è stata impostata per la ricezione manuale dei fax.
Inoltrò fax Stampa Stampa e inoltra Inoltra*	Specificare se il fax ricevuto deve essere inoltrato.
Inoltra a Destinazione 1 Destinazione 2	Specificare la destinazione di inoltrò del fax ricevuto.
Velocità massima 33600* 14400 9600 4800 2400	Impostare la velocità massima per la trasmissione di fax.
Nota: un asterisco (*) accanto al valore indica l'impostazione predefinita di fabbrica.	

Impostazioni registro fax

Voce di menu	Per
Frequenza registro di trasmissione Sempre* Mai Solo in caso di errore	Specificare la frequenza con cui la stampante crea un registro di trasmissione.
Nota: Un asterisco (*) accanto al valore indica l'impostazione predefinita di fabbrica.	

Voce di menu	Per
Azione registro di trasmissione Stampa Disattivato Attivato* E-mail Disattivato* Attivato	Stampare o inviare tramite e-mail un registro per una corretta trasmissione del fax o un errore di trasmissione.
Registro errori di ricezione Non stampare* Stampa in caso di errore	Stampare un registro per ricezioni di fax non riuscite.
Stampa automatica dei registri Attivato* Disattivato	Stampare tutte le attività fax.
Origine carta registro Vassoio [x] (1*)	Specificare l'origine carta per la stampa dei registri.
Visualizzazione registri Nome fax remoto* Numero composto	Identificare il mittente tramite nome fax remoto o numero di fax.
Abilita registro processi Attivato* Disattivato	Visualizzare un riepilogo di tutti i processi fax.
Abilita registro chiamate Attivato* Disattivato	Visualizzare un riepilogo della cronologia composizione fax.
Nota: Un asterisco (*) accanto al valore indica l'impostazione predefinita di fabbrica.	

Impostazioni altoparlante

Voce di menu	Per
Modalità altoparlante Sempre disattivata Sempre attivato Attivata fino a connessione*	Impostare la modalità altoparlante fax.
Volume altoparlante Basso* Medio Alto	Regolare il volume dell'altoparlante del fax.
Volume tono di avviso Disattivato Attivato*	Attivare il volume della suoneria.
Nota: Un asterisco (*) accanto al valore indica l'impostazione predefinita di fabbrica.	

E-mail

Configurazione e-mail

Voce di menu	Descrizione
Gateway SMTP primario	Digitare l'indirizzo IP o il nome host del server SMTP principale per l'invio dei messaggi e-mail.
Porta del gateway SMTP primario 1-65535 (25*)	Immettere il numero di porta del server SMTP principale.
Gateway SMTP secondario	Digitare l'indirizzo IP del server o il nome host del server SMTP secondario o di backup.
Porta del gateway SMTP secondario 1-65535 (25*)	Immettere il numero di porta del server SMTP secondario o di backup.
Timeout SMTP 5-30 secondi (30*)	Impostare l'ora prima del timeout della stampante se il server SMTP non risponde.
Indirizzo di risposta	Specificare un indirizzo di risposta nell'e-mail.
Usa sempre indirizzo di risposta SMTP predefinito Attivato Disattivato*	Utilizzare sempre l'indirizzo di risposta predefinito nel server SMTP.
Usa SSL/TLS Disabilitato* Negoziazione Obbligatorio	Specificare se si desidera inviare le e-mail tramite un collegamento crittografato.
Richiedi certificato attendibile Disattivato Attivato*	Richiedere un certificato attendibile quando si accede al server SMTP.
Autenticazione server SMTP Autenticazione non richiesta* Login/Semplice NTLM CRAM-MD5 Digest-MD5	Impostare il tipo di autenticazione per il server SMTP.
E-mail avviata da periferica Nessuna* Usa credenziali SMPT periferica	Specificare se sono necessarie le credenziali per l'e-mail avviata da periferica.
ID utente della periferica	Specificare l'ID utente e la password per connettersi al server SMTP.
Password periferica	
Dominio NTLM	Specificare il nome di dominio per il protocollo di sicurezza NTLM.
Disabilita errore "Server SMTP non impostato" Disattivato* Attivato	Nascondere il messaggio di errore Server SMTP non impostato .
Nota: un asterisco (*) accanto al valore indica l'impostazione predefinita di fabbrica.	

Valori predefiniti e-mail

Voce di menu	Descrizione
Oggetto	Specificare l'oggetto e il messaggio dell'e-mail.
Messaggio	
Nome file	Specificare il nome del file per l'immagine acquisita.
Formato PDF (.pdf)* TIFF (.tif) JPEG (.jpg)	Specificare il formato del file per l'immagine acquisita.
Impostazioni PDF Versione PDF 1,3 1,4 1,5* 1,6 1,7 Versione archiviazione A-1a* A-1b Protetto Disattivato* Attivato Per archiviazione (PDF/A) Disattivato* Attivato	Impostare il formato PDF dell'immagine acquisita. Nota: Versione archiviazione e Per archiviazione (PDF/A) vengono visualizzate solo se Versione PDF è impostata su 1.4.
Tipo di contenuto Testo Testo/Foto* Foto Grafica	Migliorare il risultato in uscita in base al contenuto del documento originale.
A colori Bianco e nero Grigio A colori* Automatica	Specificare il colore da utilizzare durante l'acquisizione di un'immagine.
Risoluzione 75 dpi 150 dpi* 200 dpi 300 dpi 400 dpi 600 dpi	Impostare la risoluzione dell'immagine acquisita.
Intensità 1-9 (5*)	Regolare l'intensità dell'immagine acquisita.
Nota: un asterisco (*) accanto al valore indica l'impostazione predefinita di fabbrica.	

Voce di menu	Descrizione
Formato originale [Elenco dei formati carta]	Impostare il formato carta del documento originale. Nota: Formati misti è l'impostazione predefinita di fabbrica.
Nota: un asterisco (*) accanto al valore indica l'impostazione predefinita di fabbrica.	

Immagine avanzata

Voce di menu	Descrizione
Bilanciamento colori Ciano - Rosso Da -4 a 4 (0*) Magenta - Verde Da -4 a 4 (0*) Giallo - Blu Da -4 a 4 (0*)	Regolare l'intensità del colore durante l'acquisizione.
Rilevamento automatico colore Sensibilità colore 1-9 (5*) Sensibilità area 1-9 (5*) Profondità bit e-mail 1 bit* 8 bit*	Impostare la quantità di colore che la stampante rileva dal documento originale.
Contrasto Adatta al contenuto* 0 1 2 3 4 5	Specificare il contrasto dell'output.
Rimozione sfondo Livello Da -4 a 4 (0*)	Regolare la quantità di sfondo visibile in un'immagine sottoposta ad acquisizione.
Acquisisci da bordo a bordo Attivato Disattivato*	Consentire l'acquisizione da bordo a bordo del documento originale.
Nota: un asterisco (*) accanto al valore indica l'impostazione predefinita di fabbrica.	

Controlli amministrativi

Voce di menu	Descrizione
Dimensioni massime e-mail 0-65535 (0*)	Impostare le dimensioni file consentite per ciascun messaggio e-mail.
Nota: un asterisco (*) accanto al valore indica l'impostazione predefinita di fabbrica.	

Voce di menu	Descrizione
Messaggio di errore dimensioni	Specificare un messaggio di errore che la stampante invia quando un'e-mail supera le dimensioni file consentite. Nota: è possibile digitare fino a 1024 caratteri.
Inviarmi una copia Non viene mai visualizzato* Attivato per impostazione predefinita Disattivato per impostazione predefinita Sempre attivo	Inviare una copia dell'e-mail a se stessi.
Impostazione predefinita testo 5-95 (75*)	Impostare la qualità del testo in un'immagine acquisita.
Impostazione predefinita Testo/Foto 5-95 (75*)	Impostare la qualità del testo o della foto in un'immagine acquisita.
Impostazione predefinita foto 5-95 (50*)	Impostare la qualità di una foto in un'immagine acquisita.
Registro di trasmissione Stampa registro* Non stampare registro Stampa solo in caso di errori	Stampare un registro per la corretta trasmissione delle e-mail.
Origine carta registro Vassoio 1	Specificare l'origine carta per la stampa dei registri.
Consenti Salva come scelta rapida Disattivato Attivato*	Salvare gli indirizzi e-mail come scelte rapide. Nota: Quando è impostato su Disattivato, il pulsante Salva come scelta rapida non viene visualizzato nella schermata Destinazione dell'e-mail.
Ripristina informazioni e-mail dopo l'invio Disattivato Attivato*	Ripristinare le informazioni e-mail predefinite dopo l'invio di un'e-mail.
Nota: un asterisco (*) accanto al valore indica l'impostazione predefinita di fabbrica.	

FTP

Impostazioni predefinite FTP

Voce di menu	Descrizione
Formato PDF (.pdf)* TIFF (.tif) JPEG (.jpg)	Specificare il formato del file per l'immagine acquisita.
Nota: un asterisco (*) accanto al valore indica l'impostazione predefinita di fabbrica.	

Voce di menu	Descrizione
Impostazioni PDF Versione PDF 1,3 1,4 1,5* 1,6 1,7 Versione archiviazione A-1a* A-1b Protetto Disattivato* Attivato Per archiviazione (PDF/A) Disattivato* Attivato	Impostare il formato PDF per l'immagine acquisita. Nota: Versione archiviazione e Per archiviazione (PDF/A) vengono visualizzate solo se Versione PDF è impostata su 1.4.
Tipo di contenuto Testo Testo/Foto* Grafica Foto	Migliorare il risultato in uscita in base al contenuto del documento originale.
A colori Bianco e nero Grigio A colori* Automatica	Specificare il colore da utilizzare durante l'acquisizione di un'immagine.
Risoluzione 75 dpi 150 dpi* 200 dpi 300 dpi 400 dpi 600 dpi	Impostare la risoluzione dell'immagine acquisita.
Intensità 1-9 (5*)	Regolare l'intensità dell'immagine acquisita.
Formato originale [Elenco dei formati carta]	Impostare il formato carta del documento originale. Nota: Letter è l'impostazione predefinita di fabbrica per gli Stati Uniti. A4 è l'impostazione predefinita di fabbrica internazionale.
Nome file	Specificare il nome del file per l'immagine acquisita.
Nota: un asterisco (*) accanto al valore indica l'impostazione predefinita di fabbrica.	

Immagine avanzata

Voce di menu	Descrizione
Bilanciamento colori Ciano - Rosso Da -4 a 4 (0*) Magenta - Verde Da -4 a 4 (0*) Giallo - Blu Da -4 a 4 (0*)	Regolare l'intensità del colore durante l'acquisizione.
Rilevamento automatico colore Sensibilità colore 1-9 (5*) Sensibilità area 1-9 (5*) Profondità bit FTP 1 bit* 8 bit*	Impostare la quantità di colore che la stampante rileva dal documento originale.
Contrasto Adatta al contenuto* 0 1 2 3 4 5	Specificare il contrasto dell'output.
Rimozione sfondo Livello Da -4 a 4 (0*)	Regolare la quantità di sfondo visibile in un'immagine sottoposta ad acquisizione.
Acquisisci da bordo a bordo Disattivato* Attivato	Consentire l'acquisizione da bordo a bordo del documento originale.
Nota: un asterisco (*) accanto al valore indica l'impostazione predefinita di fabbrica.	

Controlli amministrativi

Voce di menu	Descrizione
Impostazione predefinita testo 5-95 (75*)	Impostare la qualità del testo in un'immagine acquisita.
Impostazione predefinita Testo/Foto 5-95 (75*)	Impostare la qualità di un'immagine costituita da testo o foto in un'immagine acquisita.
Impostazione predefinita foto 5-95 (50*)	Impostare la qualità di un'immagine costituita da foto in un'immagine acquisita.
Nota: un asterisco (*) accanto al valore indica l'impostazione predefinita di fabbrica.	

Voce di menu	Descrizione
Registro di trasmissione Stampa registro* Non stampare registro Stampa solo in caso di errori	Stampare un registro per la corretta trasmissione dell'acquisizione FTP.
Origine carta registro Vassoio 1	Specificare l'origine carta per la stampa dei registri FTP.
Nota: un asterisco (*) accanto al valore indica l'impostazione predefinita di fabbrica.	

Unità USB

Acquisizione unità flash

Voce di menu	Descrizione
Formato PDF (.pdf)* TIFF (.tif) JPEG (.jpg)	Specificare il formato del file per l'immagine acquisita.
Impostazioni PDF Versione PDF 1,3 1,4 1,5* 1,6 1,7 Versione archiviazione A-1a* A-1b Protetto Disattivato* Attivato Per archiviazione (PDF/A) Disattivato* Attivato	Impostare il formato PDF per l'immagine acquisita. Nota: Versione archiviazione e Per archiviazione (PDF/A) vengono visualizzate solo se Versione PDF è impostata su 1.4.
Tipo di contenuto Testo Testo/Foto* Grafica Foto	Migliorare il risultato in uscita in base al contenuto del documento originale.
Nota: un asterisco (*) accanto al valore indica l'impostazione predefinita di fabbrica.	

Voce di menu	Descrizione
A colori Bianco e nero Grigio A colori* Automatica	Specificare il colore da utilizzare durante l'acquisizione di un'immagine.
Risoluzione 75 dpi 150 dpi* 200 dpi 300 dpi 400 dpi 600 dpi	Impostare la risoluzione dell'immagine acquisita.
Intensità 1-9 (5*)	Regolare l'intensità dell'immagine acquisita.
Orientamento Verticale	Specificare l'orientamento del testo e degli elementi grafici presenti sulla pagina.
Formato originale [Elenco dei formati carta]	Impostare il formato carta del documento originale. Nota: Letter è l'impostazione predefinita di fabbrica per gli Stati Uniti. A4 è l'impostazione predefinita di fabbrica internazionale.
Nome file	Specificare il nome del file per l'immagine acquisita.
Nota: un asterisco (*) accanto al valore indica l'impostazione predefinita di fabbrica.	

Immagine avanzata

Voce di menu	Descrizione
Bilanciamento colori Da ciano a rosso Da -4 a 4 (0*) Da magenta a verde Da -4 a 4 (0*) Da giallo a blu Da -4 a 4 (0*)	Regolare l'intensità del colore durante l'acquisizione.
Rilevamento automatico colore Sensibilità colore 1-9 (5*) Sensibilità area 1-9 (5*) Profondità bit e-mail 1 bit* 8 bit*	Impostare la quantità di colore che la stampante rileva dal documento originale.
Nota: un asterisco (*) accanto al valore indica l'impostazione predefinita di fabbrica.	

Voce di menu	Descrizione
Contrasto Adatta al contenuto* 0 1 2 3 4 5	Specificare il contrasto dell'output.
Rimozione sfondo Livello Da -4 a 4 (0*)	Regolare la quantità di sfondo visibile in un'immagine sottoposta ad acquisizione.
Acquisisci da bordo a bordo Disattivato* Attivato	Consentire l'acquisizione da bordo a bordo del documento originale.
Nota: un asterisco (*) accanto al valore indica l'impostazione predefinita di fabbrica.	

Controlli amministrativi

Voce di menu	Descrizione
Impostazione predefinita testo 5-95 (75*)	Impostare la qualità del testo in un'immagine acquisita.
Impostazione predefinita Testo/Foto 5-95 (75*)	Impostare la qualità del testo o della foto in un'immagine acquisita.
Impostazione predefinita foto 5-95 (50*)	Impostare la qualità di una foto in un'immagine acquisita.
Nota: un asterisco (*) accanto al valore indica l'impostazione predefinita di fabbrica.	

Stampa unità Flash

Voce di menu	Descrizione
Numero di copie 1-9999 (1*)	Impostare il numero di copie.
Origine carta Vassoio [x] (1*) Carta manuale Busta manuale	Impostare l'origine carta per il processo di stampa.
A colori Disattivato Attivato*	La pagina viene stampata a colori.
Fascicola (1,1) (2,2,2) (1,2,3) (1,2,3)*	Stampare più copie in sequenza.
Nota: un asterisco (*) accanto al valore indica l'impostazione predefinita di fabbrica.	

Voce di menu	Descrizione
Lati Su 1 lato* Su 2 lati	Specificare se stampare su un solo lato del foglio di carta o su entrambi i lati.
Stile rotazione Lato lungo* Lato corto	Determinare il lato del foglio (lato lungo o lato corto) rilegato durante la stampa su due lati. Nota: A seconda dell'opzione selezionata, la stampante separa automaticamente ciascuna informazione stampata della pagina per la corretta rilegatura del processo.
Pagine per lato Disattivato* 2 pagine per lato 3 pagine per lato 4 pagine per lato 6 pagine per lato 9 pagine per lato 12 pagine per lato 16 pagine per lato	Stampare le immagini su più pagine su un unico lato del foglio di carta.
Ordinamento pagine per lato Orizzontale* Orizzontale inverso Verticale inverso Verticale	Specificare la disposizione delle immagini su più pagine quando si utilizza l'opzione Pagine per lato. Nota: La disposizione dipende dal numero di pagine e dal relativo orientamento.
Orientamento pagine per lato Automatico* Orizzontale Verticale	Specificare la disposizione di un documento su più pagine quando si utilizza l'opzione Pagine per lato.
Bordo pagine per lato Nessuno* Continuo	Stampare un bordo attorno all'immagine di ciascuna pagina quando si utilizza l'opzione Pagine per lato.
Fogli separatori Disattivato* Tra copie Tra processi Tra pagine	Specificare se inserire fogli separatori vuoti durante la stampa.
Origine foglio separatore Vassoio 1	Specificare l'origine da cui prelevare il foglio separatore.
Pagine vuote Non stampare* Stampa	Specificare se stampare le pagine vuote in un processo di stampa.
Nota: un asterisco (*) accanto al valore indica l'impostazione predefinita di fabbrica.	

Rete/Porte

Panoramica sulla rete

Voce di menu	Descrizione
Adattatore attivo Automatico* [Elenco delle schede di rete]	Specificare la modalità di connessione di una rete.
Stato rete	Mostra le impostazioni di connettività e lo stato della rete della stampante.
Visualizza stato di rete sulla stampante Disattivato Attivato*	Mostrare lo stato di rete sul display.
Velocità, Fronte/Retro	Mostrare la velocità di una scheda di rete attiva.
IPv4	Mostra l'indirizzo IPv4.
Tutti gli indirizzi IPv6	Mostrare tutti gli indirizzi IPv6.
Reimposta server di stampa Avvio	Ripristinare tutte le connessioni di rete attive sulla stampante. Nota: Questa impostazione rimuove tutte le impostazioni di configurazione di rete.
Timeout processo di rete Disattivato Attivato* (90 secondi)	Impostare l'intervallo di tempo prima che la stampante annulli un processo di stampa in rete.
Pagina di intestazione Disattivata* Attivata	Stampare una pagina di intestazione.
Intervallo porte acquisizione su PC 9751:12000*	Specificare un intervallo di porte valido per le stampanti protette da un firewall di blocco porte.
Abilita connessioni di rete Abilita* Disabilita	Abilitare o disabilitare tutte le connessioni di rete.
Nota: un asterisco (*) accanto al valore indica l'impostazione predefinita di fabbrica.	

Wireless

Voce di menu	Descrizione
Configura tramite app per dispositivi mobili	Configurare la connessione wireless con la app Lexmark Mobile Assistant.
Configura su pannello stampante Scegli rete Aggiungi rete Wi-Fi <ul style="list-style-type: none"> • Nome di rete • Modalità di rete <ul style="list-style-type: none"> Infrastruttura • Modalità di protezione wireless <ul style="list-style-type: none"> Disabilitato* WEP WPA2/WPA-Personale WPA2 - Personale 	Determinare la rete wireless alla quale la stampante si connette. Nota: Questa voce di menu è disponibile come <i>Configurazione connessione wireless</i> sull'Embedded Web Server.
Wi-Fi Protected Setup Avvia metodo a pulsante Avvia metodo PIN	Stabilire una rete wireless e abilitare la protezione di rete. Note: <ul style="list-style-type: none"> • Avvia metodo a pulsante consente di connettere la stampante a una rete wireless utilizzando i pulsanti sia della stampante che del punto di accesso (router wireless) entro un intervallo di tempo predeterminato. • Avvia metodo PIN consente di connettere la stampante a una rete wireless con l'immissione di un PIN nelle impostazioni wireless del punto di accesso.
Abilita Wi-Fi Direct Attivata Disattivata*	Impostare la stampante in modo che si connetta direttamente a dispositivi Wi-Fi.
Compatibilità 802.11b/g/n (2,4 GHz)*	Specificare lo standard wireless per la rete wireless.
Modalità di protezione wireless Disabilitato* WEP WPA2/WPA-Personale WPA2 - Personale 802.1x - RADIUS	Impostare il tipo di protezione per il collegamento della stampante ai dispositivi wireless.
Modalità di autenticazione WEP Automatico* Aperta Condivisa	Impostare il tipo di protezione WEP (Wireless Encryption Protocol) utilizzato dalla stampante. Nota: Questa voce di menu viene visualizzata solo se l'opzione Modalità di protezione wireless è impostata su WEP.
Imposta chiave WEP	Specificare una password WEP per la connessione wireless protetta. Nota: Questa voce di menu viene visualizzata solo se l'opzione Modalità di protezione wireless è impostata su WEP.
WPA2 - Personale AES*	Abilitare la protezione wireless tramite WPA2. Nota: questa voce di menu viene visualizzata solo se l'opzione Modalità di protezione wireless è impostata su WPA2 - Personale.

Voce di menu	Descrizione
Imposta PSK	Impostare la password per una connessione wireless protetta. Nota: questa voce di menu viene visualizzata solo se l'opzione Modalità di protezione wireless è impostata su WPA2/WPA-Personale o WPA2 - Personale.
WPA2/WPA-Personale AES*	Abilitare la protezione wireless tramite WPA2/WPA. Nota: questa voce di menu viene visualizzata solo se l'opzione Modalità di protezione wireless è impostata su WPA2/WPA-Personale.
Modalità di crittografia 802.1x WPA+ WPA2*	Abilitare la protezione wireless tramite lo standard 802.1X. Nota: Questa voce di menu viene visualizzata solo se l'opzione Modalità di protezione wireless è impostata su 802.1X - RADIUS.
IPv4 Abilita DHCP Attivata* Disattivata	Abilitare il protocollo DHCP (Dynamic Host Configuration Protocol). Nota: DHCP è un protocollo standard che consente a un server di distribuire le informazioni di configurazione e di assegnazione degli indirizzi IP in modo dinamico ai client.
IPv4 Imposta indirizzo IP statico Indirizzo IP Netmask Gateway	Impostare l'indirizzo IP statico della stampante.
IPv6 Abilita IPv6 Attivata* Disattivata	Abilitare il protocollo IPv6 nella stampante.
IPv6 Abilita DHCPv6 Disattivata* Attivata	Abilitare il protocollo DHCPv6 nella stampante.
IPv6 Configurazione automatica indirizzo stateless Disattivata Attivata*	Consentire all'adattatore di rete di accettare le voci della configurazione dell'indirizzo IPv6 fornite da un router.
IPv6 Indirizzo DNS	Specificare l'indirizzo del server DNS.
IPv6 Indirizzo IPV6 assegnato manualmente	Assegnare l'indirizzo IPv6. Nota: Questa voce di menu viene visualizzata solo in alcuni modelli di stampante.
IPv6 Router IPV6 assegnato manualmente	Assegnare l'indirizzo del router IPv6. Nota: Questa voce di menu viene visualizzata solo in alcuni modelli di stampante.
IPv6 Prefisso dell'indirizzo 0-128 (64*)	Specificare il prefisso dell'indirizzo.

Voce di menu	Descrizione
IPv6 Tutti gli indirizzi IPv6	Mostrare tutti gli indirizzi IPv6.
IPv6 Tutti gli indirizzi router IPv6	Mostrare tutti gli indirizzi del router IPv6.
Indirizzo di rete UAA LAA	Visualizzare gli indirizzi di rete.
PCL SmartSwitch Attivata* Disattivata	Impostare il passaggio della stampante all'emulazione PCL quando un processo di stampa lo richiede, indipendentemente dal linguaggio predefinito della stampante. Nota: Se l'impostazione PCL SmartSwitch è disattivata, la stampante non esamina i dati in entrata e utilizza il linguaggio predefinito specificato nel menu Impostazioni.
PS SmartSwitch Attivata* Disattivata*	Impostare il passaggio della stampante all'emulazione PS quando un processo di stampa lo richiede, indipendentemente dal linguaggio predefinito della stampante. Nota: Se l'impostazione PS SmartSwitch è disattivata, la stampante non esamina i dati in entrata e utilizza il linguaggio predefinito specificato nel menu Impostazioni.
PS binario MAC Automatico* Attivata Disattivata	Consente di impostare la stampante per elaborare processi di stampa di tipo PostScript binario Macintosh. Note: <ul style="list-style-type: none"> • Se si seleziona Attivata, la stampante elabora i processi di stampa di tipo PostScript binario in formato raw. • Se si seleziona Disattivata, i processi di stampa vengono filtrati attraverso il protocollo standard.

Ethernet

Voce di menu	Descrizione
Velocità di rete	Mostra la velocità di un adattatore di rete attivo.
IPv4 Abilita DHCP Attivata* Disattivata	Abilitare il protocollo DHCP (Dynamic Host Configuration Protocol). Nota: DHCP è un protocollo standard che consente a un server di distribuire in modo dinamico le informazioni di configurazione e di assegnazione degli indirizzi IP ai client.
IPv4 Imposta indirizzo IP statico Indirizzo IP Netmask Gateway	Impostare l'indirizzo IP statico della stampante.
Nota: un asterisco (*) accanto al valore indica l'impostazione predefinita di fabbrica.	

Voce di menu	Descrizione
IPv6 Abilita IPv6 Disattivata Attivata*	Abilitare il protocollo IPv6 nella stampante.
IPv6 Abilita DHCPv6 Disattivata* Attivata	Abilitare il protocollo DHCPv6 nella stampante.
IPv6 Configurazione automatica indirizzo stateless Disattivata Attivata*	Consentire all'adattatore di rete di accettare le voci della configurazione dell'indirizzo IPv6 fornite da un router.
IPv6 Indirizzo DNS	Specificare l'indirizzo del server DNS.
IPv6 Indirizzo IPV6 assegnato manualmente	Assegnare l'indirizzo IPv6. Nota: Questa voce di menu viene visualizzata solo in alcuni modelli di stampante.
IPv6 Router IPV6 assegnato manualmente	Assegnare l'indirizzo del router IPv6. Nota: Questa voce di menu viene visualizzata solo in alcuni modelli di stampante.
IPv6 Prefisso dell'indirizzo 0-128 (64*)	Specificare il prefisso dell'indirizzo.
IPv6 Tutti gli indirizzi IPv6	Mostrare tutti gli indirizzi IPv6.
IPv6 Tutti gli indirizzi router IPv6	Mostrare tutti gli indirizzi del router IPv6.
Indirizzo di rete UAA LAA	Mostra gli indirizzi MAC (Media Access Control) della stampante: indirizzo ad amministrazione locale (LAA) e indirizzo ad amministrazione universale (UAA). Nota: È possibile modificare manualmente l'indirizzo LAA della stampante.
PCL SmartSwitch Disattivata Attivata*	Impostare il passaggio della stampante all'emulazione PCL quando un processo di stampa lo richiede, indipendentemente dal linguaggio predefinito della stampante. Nota: Se l'impostazione PCL SmartSwitch è disattivata, la stampante non esamina i dati in entrata e utilizza il linguaggio predefinito specificato nel menu Impostazioni.
PS SmartSwitch Attivata* Disattivata*	Impostare il passaggio della stampante all'emulazione PS quando un processo di stampa lo richiede, indipendentemente dal linguaggio predefinito della stampante. Nota: Se l'impostazione PS SmartSwitch è disattivata, la stampante non esamina i dati in entrata e utilizza il linguaggio predefinito specificato nel menu Impostazioni.
Nota: un asterisco (*) accanto al valore indica l'impostazione predefinita di fabbrica.	

Voce di menu	Descrizione
PS binario MAC Automatico* Attivata Disattivata	Consente di impostare la stampante per elaborare processi di stampa di tipo PostScript binario Macintosh. Note: <ul style="list-style-type: none"> • Se si seleziona Attivata, la stampante elabora i processi di stampa di tipo PostScript binario in formato raw. • Se si seleziona Disattivata, i processi di stampa vengono filtrati attraverso il protocollo standard.
Ethernet a risparmio energetico Disattivata Attivata Automatico*	Ridurre il consumo di energia quando la stampante non riceve i dati dalla rete Ethernet.
Nota: un asterisco (*) accanto al valore indica l'impostazione predefinita di fabbrica.	

TCP/IP

Nota: Questo menu viene visualizzato solo per le stampanti di rete o collegate a server di stampa.

Voce di menu	Descrizione
Imposta nome host	Impostare il nome host TCP/IP corrente.
Nome dominio	Impostare il nome di dominio. Nota: Questa voce di menu viene visualizzata solo in alcuni modelli di stampante.
Consenti a DHCP/BOOTP di aggiornare il server NTP Attivata* Disattivata	Consentire ai client DHCP e BOOTP di aggiornare le impostazioni NTP della stampante.
Nome configurazione Zero	Specificare un nome di servizio per la rete a configurazione zero. Nota: Questa voce di menu viene visualizzata solo in alcuni modelli di stampante.
Attiva IP auto Attivata* Disattivata	Assegnare un indirizzo IP automaticamente.
Indirizzo DNS	Specificare l'attuale indirizzo del server DNS (Domain Name System).
Indirizzo DNS di backup	Specificare gli indirizzi del server DNS di backup.
Indirizzo DNS di backup 2	
Indirizzo DNS di backup 3	
Ordine di ricerca dominio	Specificare un elenco di nomi di dominio per individuare la stampante e le risorse che risiedono in domini diversi sulla rete. Nota: Questa voce di menu viene visualizzata solo in alcuni modelli di stampante.
Nota: un asterisco (*) accanto al valore indica l'impostazione predefinita di fabbrica.	

Voce di menu	Descrizione
Abilita DDNS Attivata Disattivata*	Aggiornare le impostazioni Dynamic DNS.
DDNS TTL	Specificare le impostazioni DDNS correnti.
TTL predefinito	
Durata aggiornamento DDNS	
Abilita mDNS Disattivata Attivata*	Aggiornare le impostazioni DNS multicast.
Indirizzo WINS	Specificare un indirizzo server per WINS (Windows Internet Naming Service).
Abilita BOOTP Disattivata* Attivata	Consentire a BOOTP di assegnare un indirizzo IP stampante.
Elenco server con limitazioni	Specificare un indirizzo IP per le connessioni TCP. Note: <ul style="list-style-type: none"> • Questa voce di menu viene visualizzata solo in alcuni modelli di stampante. • Utilizzare una virgola per separare ciascun indirizzo IP. • È possibile aggiungere fino a 50 indirizzi IP.
Opzioni elenco server protetti Blocca tutte le porte* Blocca solo stampa Blocca solo stampa e HTTP	Specificare il modo in cui gli indirizzi IP nell'elenco possono accedere alle funzionalità della stampante. Nota: Questa voce di menu viene visualizzata solo in alcuni modelli di stampante.
MTU	Specificare un parametro MTU (Maximum Transmission Unit) per le connessioni TCP.
Porta di stampa raw 1-65535 (9100*)	Specificare un numero di porta raw per le stampanti collegate in rete.
Velocità massima traffico in uscita Disabilitato* Abilitato	Abilitare la velocità di trasferimento massima della stampante.
Abilita TLSv1.0 Disattivata Attivata*	Abilitare il protocollo TLSv1.0.
Abilita TLSv1.1 Disattivata Attivata*	Abilitare il protocollo TLSv1.1.
Elenco crittografie SSL	Specificare gli algoritmi di crittografia da utilizzare per le connessioni SSL o TLS.
Nota: un asterisco (*) accanto al valore indica l'impostazione predefinita di fabbrica.	

SNMP

Nota: Questo menu viene visualizzato solo nelle stampanti di rete o nelle stampanti collegate a server di stampa.

Voce di menu	Per
SNMP versioni 1 e 2c Abilitato Disattivato Attivato* Consenti impostazione SNMP Disattivato Attivato* Abilita MIB PPM Disattivato Attivato* Comunità SNMP	Configurare le versioni 1 e 2c di SNMP (Simple Network Management Protocol) per installare i driver di stampa e le applicazioni.
SNMP versione 3 Abilitato Disattivato Attivato* Imposta credenziali lettura/scrittura Nome utente Password Imposta credenziali di sola lettura Nome utente Password Hash di autenticazione SNMPv3 MD5 SHA1* Livello minimo di autenticazione SNMPv3 No autenticazione, no privacy Autenticazione, no privacy Autenticazione, privacy* Algoritmo di privacy SNMPv3 DES AES-128*	Configurare SNMP versione 3 per installare e aggiornare la protezione della stampante.
Nota: Un asterisco (*) accanto al valore indica l'impostazione predefinita di fabbrica.	

IPSec

Nota: Questo menu viene visualizzato solo nelle stampanti di rete o nelle stampanti collegate a server di stampa.

Voce di menu	Descrizione
Abilita IPSec Disattivata* Attivata	Attivare IPSec (Internet Protocol Security).
Configurazione base Predefinito* Compatibilità Protetto	Impostare la configurazione base IPSec. Nota: Questa voce di menu viene visualizzata solo quando l'opzione Abilita IPSec è Attivata.
Proposta gruppo DH (Diffie-Hellman) modp2048 (14)* modp3072 (15) modp4069 (16) modp6144 (17)	Impostare la crittografia IPSec. Note: <ul style="list-style-type: none"> L'opzione Proposta gruppo DH (Diffie-Hellman) viene visualizzata solo quando Configurazione base è impostata su Compatibilità. Le opzioni Ciclo di vita IKE SA (ore) e Ciclo di vita IPSec SA (ore) vengono visualizzate solo quando Configurazione base è impostata su Protetto.
Ciclo di vita IKE SA (ore) 1 2 4 8 24*	
Ciclo di vita IPSec SA (ore) 1 2 4 8* 24	
Metodo di crittografia proposto 3DES AES*	
Metodo di autenticazione proposto SHA1 SHA256* SHA512	Specificare i metodi di autenticazione e crittografia per connettersi a una rete in modo sicuro. Nota: Queste voci di menu vengono visualizzate solo quando l'opzione Configurazione base è impostata su Compatibilità.
Certificato periferica IPSec	Specificare un certificato IPSec. Nota: Questa voce di menu viene visualizzata solo quando l'opzione Abilita IPSec è Attivata.
Connessioni autenticate con chiave precondivisa Host [x] Indirizzo Chiave	Configurare le connessioni autenticate della stampante. Nota: Queste voci di menu vengono visualizzate solo quando l'opzione Abilita IPSec è Attivata.
Connessioni autenticate con certificato Host [x] Indirizzo[/sottorete] Indirizzo[/sottorete]	
Nota: un asterisco (*) accanto al valore indica l'impostazione predefinita di fabbrica.	

802.1x

Nota: Questo menu viene visualizzato solo nelle stampanti di rete o nelle stampanti collegate a server di stampa.

Voce di menu	Per
Attivo Disattivato* Attivato	Consentire alla stampante di collegarsi alle reti che richiedono l'autenticazione prima di accedere.
Nota: Un asterisco (*) accanto al valore indica l'impostazione predefinita di fabbrica.	

Configurazione LPD

Nota: Questo menu viene visualizzato solo nelle stampanti di rete o nelle stampanti collegate a server di stampa.

Voce di menu	Per
Timeout LPD 0-65535 secondi (90*)	Impostare il valore di timeout per interrompere l'attesa indefinita del server LPD (Line Printer Daemon) in presenza di processi di stampa non validi o bloccati.
Pagina intestazione LPD Disattivato* Attivato	Stampare una pagina di intestazione LPD per tutti i processi di stampa. Nota: Una pagina di intestazione è la prima pagina di un processo di stampa utilizzata come separatore dei processi di stampa e per identificare l'autore della richiesta del processo di stampa.
Pagina trailer LPD Disattivato* Attivato	Stampare una pagina trailer per tutti i processi di stampa LPD. Nota: La pagina trailer è l'ultima pagina di un processo di stampa.
Conversione ritorno a capo LPD Disattivato* Attivato	Abilita conversione ritorno a capo. Nota: Il ritorno a capo è un meccanismo che ordina alla stampante di spostare la posizione del cursore alla prima posizione sulla stessa riga.
Nota: Un asterisco (*) accanto al valore indica l'impostazione predefinita di fabbrica.	

Impostazioni HTTP/FTP

Voce di menu	Descrizione
Abilita server HTTP Disattivato Attivato*	Accedere a Embedded Web Server per monitorare e gestire la stampante.
Abilita HTTPS Disattivato Attivato*	Configurare le impostazioni HTTPS (HyperText Transfer Protocol Secure).
Forza connessioni HTTPS Attivato Disattivato*	Forzare l'uso da parte della stampante delle connessioni HTTPS.
Nota: un asterisco (*) accanto al valore indica l'impostazione predefinita di fabbrica.	

Voce di menu	Descrizione
Abilita FTP/TFTP Disattivato Attivato*	Inviare file tramite FTP.
Domini locali	Specificare i nomi di dominio per i server HTTP e FTP. Nota: questa voce di menu è disponibile solo sull'Embedded Web Server.
Indirizzo IP proxy HTTP	Configurare le impostazioni del server HTTP e FTP.
Indirizzo IP proxy FTP	
Porta IP predefinita HTTP 1-65535 (80*)	
Certificato periferica HTTP	
Porta IP predefinita FTP 1-65535 (21*)	
Timeout per richieste HTTP/FTP 1-299 (30*)	Specificare l'intervallo di tempo prima che la connessione al server si arresti.
Tentativi per richieste HTTP/FTP 1-299 (3*)	Impostare il numero di tentativi per la connessione al server HTTP/FTP.
Nota: un asterisco (*) accanto al valore indica l'impostazione predefinita di fabbrica.	

USB

Voce di menu	Descrizione
PCL SmartSwitch Disattivata Attivata*	Impostare il passaggio della stampante all'emulazione PCL, se richiesto dal processo di stampa ricevuto tramite una porta USB, indipendentemente dal linguaggio predefinito della stampante. Nota: Se l'impostazione PCL SmartSwitch è disattivata, la stampante non esamina i dati in entrata e utilizza il linguaggio predefinito specificato nel menu Impostazioni.
PS SmartSwitch Disattivata Attivata*	Impostare il passaggio della stampante all'emulazione PS, se richiesto dal processo di stampa ricevuto tramite una porta USB, indipendentemente dal linguaggio predefinito della stampante. Nota: Se l'impostazione PS SmartSwitch è disattivata, la stampante non esamina i dati in entrata e utilizza il linguaggio predefinito specificato nel menu Impostazioni.
PS binario MAC Attivata Automatico* Disattivata	Consente di impostare la stampante per elaborare processi di stampa di tipo PostScript binario Macintosh. Note: <ul style="list-style-type: none"> • Se questa opzione è impostata su Attivata, la stampante elabora i processi di stampa di tipo PostScript binario in formato raw dai computer che utilizzano il sistema operativo Macintosh. • Se questa opzione è impostata su Automatico, la stampante elabora i processi di stampa inviati sia dai computer con sistema operativo Windows che da quelli Macintosh • Se questa opzione è impostata su Disattivata, la stampante filtra i processi di stampa PostScript utilizzando il protocollo standard.
Attiva porta USB Disabilita Abilita*	Abilitare la porta USB standard.
Nota: un asterisco (*) accanto al valore indica l'impostazione predefinita di fabbrica.	

Limitazione dell'accesso alla rete esterna

Voce di menu	Per
Limitazione dell'accesso alla rete esterna Disattivato* Attivato	Limitare l'accesso ai siti della rete.
Indirizzo della rete esterna	Specificare gli indirizzi di rete con accesso limitato.
Indirizzo e-mail di notifica	Specificare un indirizzo e-mail per l'invio di una notifica degli eventi registrati.
Frequenza ping 1-300 (10*)	Specificare l'intervallo per le query di rete in secondi.
Nota: Un asterisco (*) accanto al valore indica l'impostazione predefinita di fabbrica.	

Google Cloud Print

Voce di menu	Descrizione
Registrazione Registra	Registrare la stampante sul server Google Cloud Print.
Opzioni Abilita Google Cloud Print Disattivata Attivata*	Stampare direttamente dal proprio account Google.
Opzioni Abilita individuazione sulla rete locale Disattivata Attivata*	Consentire all'utente registrato e ad altri utenti della stessa subnet di inviare processi alla stampante in locale.
Opzioni Abilita verifica peer SSL Disattivata Attivata*	Verificare l'autenticità del certificato peer per la connessione al proprio account Google.
Opzioni Stampa sempre come immagine Disattivata* Attivata	Impostare la stampante per elaborare i file come immagini, per una stampa più rapida.
Nota: un asterisco (*) accanto al valore indica l'impostazione predefinita di fabbrica.	

Wi-Fi Direct

Nota: Il menu appare solo quando una rete Wi-Fi Direct è la rete attiva.

Voce di menu	Per
SSID	Specifica il SSID (Service Set ID) della rete Wi-Fi.
Imposta chiave precondivisa	Imposta la chiave precondivisa (PSK) per autenticare e convalidare gli utenti su una connessione Wi-Fi.
Nota: Un asterisco (*) accanto al valore indica l'impostazione predefinita di fabbrica.	

Voce di menu	Per
Mostra PSK nella pagina Impostazioni Disattivato Attivato*	Mostra PSK nella pagina delle impostazioni di rete.
Indirizzo IP proprietario gruppo	Specifica l'indirizzo IP del proprietario gruppo.
Accetta automaticamente le richieste pulsante di comando Disattivato* Attivato	Accetta automaticamente le richieste di connessione alla rete. Nota: Non è sicuro accettare automaticamente i client.
Nota: Un asterisco (*) accanto al valore indica l'impostazione predefinita di fabbrica.	

Protezione

Metodi di accesso

Pubblico

Voce di menu	Descrizione
Gestisci autorizzazioni Accesso alle funzioni Accesso ai processi in attesa Annulla processi nella periferica Modifica lingua IPP (Internet Printing Protocol) Stampa in B/N Stampa colore	Controllare l'accesso alle funzioni della stampante.
Gestisci autorizzazioni Menu amministrativi Menu Protezione Menu Rete/Porte Menu Carta Menu Report Menu di configurazione delle funzioni Menu Materiali di consumo Menu SE Menu Periferica	Controllare l'accesso ai menu della stampante.
Gestisci autorizzazioni Gestione periferiche Gestione remota Aggiornamenti firmware Importa/Esporta tutte le impostazioni Cancellazione fuori servizio	Controllare l'accesso alle opzioni di gestione della stampante.

Account locali

Voce di menu	Descrizione
Aggiungi utente Nome utente/Password Nome utente Password PIN	Creare account locali per gestire l'accesso alle funzioni della stampante.
Gestisci gruppi/autorizzazioni Aggiungi gruppo Importa controlli di accesso Accesso alle funzioni Menu amministrativi Gestione periferiche Tutti gli utenti Importa controlli di accesso Accesso alle funzioni Menu amministrativi Gestione periferiche Amministratore Accesso alle funzioni Menu amministrativi Gestione periferiche	Controllare l'accesso utente o gruppo alle funzioni, applicazioni e impostazioni di protezione della stampante.

Gestione certificati

Voce di menu	Voce di menu
Configura valori predefiniti certificato Nome comune Nome organizzazione Nome unità Paese/Regione Nome provincia Nome città Nome alternativo oggetto	Impostare i valori predefiniti per i certificati generati.
Certificati periferica	Generare, eliminare o visualizzare i certificati della periferica.
Gestisci certificati CA	Caricare, eliminare o visualizzare i certificati dell'Autorità di certificazione (CA).

Restrizioni di accesso

Voce di menu	Descrizione
Errori di accesso 1-10 (3*)	Specificare il numero dei tentativi di accesso non riusciti prima del blocco dell'utente.
Intervallo di tempo errore 1-60 minuti (5*)	Specificare l'intervallo di tempo tra i tentativi di accesso non riusciti e il blocco dell'utente.
Nota: un asterisco (*) accanto al valore indica l'impostazione predefinita di fabbrica.	

Voce di menu	Descrizione
Periodo di blocco 1-60 minuti (5*)	Specificare la durata del blocco.
Timeout di accesso al Web 1-120 minuti (10*)	Specificare il ritardo per un accesso remoto prima della disconnessione automatica dell'utente.
Nota: un asterisco (*) accanto al valore indica l'impostazione predefinita di fabbrica.	

Impostazione stampa riservata

Voce di menu	Descrizione
PIN max non valido 2-10 (0*)	Impostare il numero di tentativi consentiti per l'immissione del codice PIN. Note: <ul style="list-style-type: none"> • Un valore pari a zero disattiva questa impostazione. • Una volta raggiunto il limite specificato, i processi di stampa associati al nome utente e al PIN vengono eliminati.
Scadenza processo riservato Disattivata* 1 ora 4 ore 24 ore 1 settimana	Impostare la scadenza per i processi di stampa riservati. Note: <ul style="list-style-type: none"> • Se la voce di menu viene modificata quando nella memoria della stampante sono presenti processi riservati, il periodo di scadenza per tali processi di stampa non viene modificato in base al nuovo valore predefinito. • Se la stampante viene spenta, tutti i processi riservati nella memoria della stampante vengono eliminati.
Scadenza processi ripetuti Disattivata* 1 ora 4 ore 24 ore 1 settimana	Impostare la scadenza di un processo di stampa che si desidera ripetere.
Scadenza processo di verifica Disattivata* 1 ora 4 ore 24 ore 1 settimana	Impostare la frequenza con cui la stampante stampa una copia affinché l'utente ne esamini la qualità prima di stampare le copie restanti.
Scadenza processi posponi Disattivata* 1 ora 4 ore 24 ore 1 settimana	Impostare la scadenza per la memorizzazione dei processi che devono essere stampati in un secondo momento.
Nota: un asterisco (*) accanto al valore indica l'impostazione predefinita di fabbrica.	

Voce di menu	Descrizione
Richiedi che tutti i processi siano messi in attesa Disattivata* Attivata	Impostare la stampante in modo da sospendere tutti i processi di stampa.
Conserva documenti duplicati Disattivata* Attivata	Consentire l'archiviazione di documenti con lo stesso nome di file.
Nota: un asterisco (*) accanto al valore indica l'impostazione predefinita di fabbrica.	

Cancellazione file dati temporanei

Voce di menu	Descrizione
Salvato nella memoria interna Disattivata* Attivata	Eliminare tutti i file memorizzati nella memoria della stampante.
Nota: un asterisco (*) accanto al valore indica l'impostazione predefinita di fabbrica.	

Varie

Voce di menu	Descrizione
Autorizzazione di stampa Disattivata* Attivata	Consentire l'accesso dell'utente prima della stampa.
Accesso autorizzato stampa predefinita	Impostare l'accesso predefinito per l'autorizzazione di stampa.
Lunghezza minima password 0-32 (0*)	Specificare i caratteri minimi consentiti per una password.
Nota: un asterisco (*) accanto al valore indica l'impostazione predefinita di fabbrica.	

Rapporti

Pagina delle impostazioni dei menu

Voce di menu	Per
Pagina delle impostazioni dei menu	Stampare un report contenente i menu della stampante.

Periferica

Voce di menu	Per
Informazioni sulla periferica	Stampare un report contenente informazioni sulla stampante.
Statistiche periferica	Stampare un report sull'uso della stampante e sullo stato dei materiali di consumo.

Voce di menu	Per
Elenco profili	Stampare un elenco dei profili memorizzati sulla stampante.
Report risorse	Stampare un report contenente il nome del modello e il numero di serie della stampante.

Stampa

Voce di menu	Per
Stampa font Font PCL	Campioni di stampa e informazioni sui font disponibili in ogni linguaggio della stampante.

Scelte rapide

Voce di menu	Per
Tutte le sce. rap.	Stampare un report che elenca le scelte rapide memorizzate nella stampante.
Scelte rapide fax	
Scelte rapide copia	
Scelte rapide e-mail	
Scelte rapide FTP	
Collegamenti cartella di rete	

Fax

Voce di menu	Per
Registro processi fax	Stampare un report sugli ultimi 200 processi fax completati. Nota: Questa voce di menu viene visualizzata solo quando Attiva registro processi è impostato su Attivato.
Registro chiamate fax	Stampare un report sulle ultime 100 chiamate effettuate, ricevute e bloccate. Nota: Questa voce di menu viene visualizzata solo quando Attiva registro processi è impostato su Attivato.

Rete

Voce di menu	Per
Pagina impostazioni rete	Stampare una pagina con le impostazioni wireless e di rete configurate sulla stampante. Nota: Questa voce di menu viene visualizzata solo per le stampanti di rete o collegate a server di stampa.
Client connessi con Wi-Fi Direct	Stampare una pagina con l'elenco dei dispositivi connessi alla stampante mediante Wi-Fi Direct. Nota: Questa voce di menu viene visualizzata solo quando l'opzione Abilita Wi-Fi Direct è attivata.

Risoluzione dei problemi

Risoluzione dei problemi

Voce di menu	Per
Pagine di prova della qualità di stampa	Stampare pagine di prova per identificare e risolvere i problemi relativi alla qualità di stampa.
Pulizia dello scanner	Stampare le istruzioni su come pulire lo scanner.

Manutenzione della stampante

Verifica dello stato dei componenti e dei materiali di consumo della stampante

- 1 Nella schermata iniziale, toccare **Stato/Mat. cons.**.
- 2 Selezionare i componenti o materiali di consumo che si desidera controllare.

Nota: È inoltre possibile accedere a questa impostazione toccando la sezione superiore della schermata iniziale.

Configurazione delle notifiche dei materiali di consumo

- 1 Aprire un browser Web e immettere l'indirizzo IP della stampante nel relativo campo.

Note:

- Visualizzare l'indirizzo IP della stampante nella schermata iniziale della stampante. L'indirizzo IP è composto da quattro serie di numeri separati da punti, ad esempio 123.123.123.123.
- Se si utilizza un server proxy, disattivarlo temporaneamente per caricare correttamente la pagina Web.

- 2 Fare clic su **Impostazioni > Periferica > Notifiche**.
- 3 Dal menu Materiali di consumo, fare clic su **Notifiche pers. materiali cons.**.
- 4 Selezionare una notifica per ogni materiale di consumo.
- 5 Applicare le modifiche.

Impostazione degli avvisi e-mail

È possibile configurare la stampante per l'invio di avvisi e-mail quando i materiali di consumo sono in esaurimento, quando la carta deve essere cambiata o aggiunta oppure quando si verifica un inceppamento della carta.

- 1 Aprire un browser Web e immettere l'indirizzo IP della stampante nel relativo campo.

Note:

- Visualizzare l'indirizzo IP della stampante nella schermata iniziale della stampante. L'indirizzo IP è composto da quattro serie di numeri separati da punti, ad esempio 123.123.123.123.
- Se si utilizza un server proxy, disattivarlo temporaneamente per caricare correttamente la pagina Web.

- 2 Fare clic su **Impostazioni > Periferica > Notifiche > Impostazione avviso e-mail**, quindi configurare le impostazioni.
- 3 Fare clic su **Imposta elenchi e allarmi e-mail**, quindi configurare le impostazioni.
- 4 Applicare le modifiche.

Visualizzazione dei rapporti

È possibile visualizzare alcuni report in Embedded Web Server. Questi report sono utili per la valutazione dello stato della stampante, della rete e dei materiali di consumo.

1 Aprire un browser Web e immettere l'indirizzo IP della stampante nel relativo campo.

Note:

- visualizzare l'indirizzo IP della stampante nella schermata iniziale della stampante. L'indirizzo IP è composto da quattro serie di numeri separati da punti, ad esempio 123.123.123.123.
- Se si utilizza un server proxy, disattivarlo temporaneamente per caricare correttamente la pagina Web.

2 Fare clic su **Report**, quindi sul tipo di report che si desidera visualizzare.

Ordinazione di materiali di consumo e componenti della stampante

Per richiedere i materiali di consumo negli Stati Uniti, chiamare Lexmark al numero 1-800-539-6275 per informazioni sui fornitori autorizzati Lexmark di zona. In altri paesi o regioni, andare sul sito Web www.lexmark.com o contattare il rivenditore presso il quale è stata acquistata la stampante.

Nota: La durata stimata dei materiali di consumo della stampante si riferisce alla stampa su carta normale di formato Letter o A4.

Attenzione - Possibili danni: La mancata manutenzione ottimale della stampante o sostituzione di componenti e materiali di consumo, può causare danni alla stampante.

Uso di componenti e materiali di consumo Lexmark originali

La stampante Lexmark è progettata per funzionare al meglio con componenti e materiali di consumo Lexmark originali. L'utilizzo di materiali o componenti di terze parti può influire su prestazioni, affidabilità o durata della stampante e dei relativi componenti di acquisizione immagini. Inoltre, può influire sulla copertura della garanzia. Eventuali danni causati dall'utilizzo di componenti e materiali di consumo di terze parti non sono coperti dalla garanzia. Tutti gli indicatori di durata sono progettati per funzionare con componenti e materiali di consumo Lexmark e potrebbero produrre risultati imprevisti in caso di utilizzo di componenti e materiali di consumo di terze parti. L'utilizzo di componenti di acquisizione immagini oltre la durata prevista può causare danni alla stampante Lexmark o a componenti associati.

Attenzione - Possibili danni: Materiali di consumo e componenti non coperti dai termini del contratto del Return Program si possono azzerare e rigenerare. Tuttavia, la garanzia del produttore non copre gli eventuali danni causati da materiali di consumo o componenti non originali. L'azzeramento dei contatori del materiale di consumo o dei componenti senza un'adeguata rigenerazione può causare danni alla stampante. Dopo l'azzeramento del contatore del materiale di consumo o del componente, la stampante potrebbe visualizzare un messaggio di errore per evidenziare la presenza della voce azzerata.

Ordinazione delle cartucce di stampa.

Note:

- La resa stimata della cartuccia si basa sullo standard ISO/IEC 19798.
- Una copertura di stampa estremamente bassa per un periodo di tempo prolungato può influire negativamente sulla resa effettiva.

Cartucce di stampa Return Program per Lexmark CX331

Articolo	Stati Uniti e Canada	Area Economica Europea	Asia Pacifico	America Latina	Resto d'Europa, Medio Oriente e Africa
Cartuccia di stampa Return Program					
Ciano	20N10C0	20N20C0	20N30C0	20N40C0	20N50C0
Magenta	20N10M0	20N20M0	20N30M0	20N40M0	20N50M0
Giallo	20N10Y0	20N20Y0	20N30Y0	20N40Y0	20N50Y0
Nero	20N10K0	20N20K0	20N30K0	20N40K0	20N50K0
Cartucce di stampa Return Program ad alta resa					
Ciano	20N1HC0	20N2HC0	20N3HC0	20N4HC0	20N5HC0
Magenta	20N1HM0	20N2HM0	20N3HM0	20N4HM0	20N5HM0
Giallo	20N1HY0	20N2HY0	20N3HY0	20N4HY0	20N5HY0
Nero	20N1HK0	20N2HK0	20N3HK0	20N4HK0	20N5HK0
Per maggiori informazioni sui paesi situati in ciascuna area, visitare www.lexmark.com/regions .					

Cartucce di stampa per Lexmark CX331 Regular ad alta resa

Articolo	Codice
Ciano	20N0H20
Magenta	20N0H30
Giallo	20N0H40
Nero	20N0H10

Cartucce di stampa Return Program per Lexmark MC3224 e MC3326

Articolo	Stati Uniti e Canada	Area Economica Europea	Asia Pacifico	Distribuzione in America Latina	Resto d'Europa, Medio Oriente e Africa
Cartuccia di stampa Return Program					
Ciano	C3210C0	C3220C0	C3230C0	C3240C0	C3250C0
Magenta	C3210M0	C3220M0	C3230M0	C3240M0	C3250M0
Giallo	C3210Y0	C3220Y0	C3230Y0	C3240Y0	C3250Y0
Nero	C3210K0	C3220K0	C3230K0	C3240K0	C3250K0
Cartucce di stampa Return Program ad alta resa*					
* Supportata solo nel modello di stampante Lexmark MC3326.					

Articolo	Stati Uniti e Canada	Area Economica Europea	Asia Pacifico	Distribuzione in America Latina	Resto d'Europa, Medio Oriente e Africa
Ciano	C331HC0	C332HC0	C333HC0	C334HC0	C335HC0
Magenta	C331HM0	C332HM0	C333HM0	C334HM0	C335HM0
Giallo	C331HY0	C332HY0	C333HY0	C334HY0	C335HY0
Nero	C331HK0	C332HK0	C333HK0	C334HK0	C335HK0

* Supportata solo nel modello di stampante Lexmark MC3326.

Cartucce di stampa per Lexmark MC3224 Regular

Articolo	Codice
Ciano	C320020
Magenta	C320030
Giallo	C320040
Nero	C320010

Cartucce di stampa per Lexmark MC3326 Regular ad alta resa

Articolo	Codice
Ciano	C330H20
Magenta	C330H30
Giallo	C330H40
Nero	C330H10

Richiesta di un contenitore del toner di scarto

Articolo	Codice
Contenitore del toner di scarto	20NOW00

Sostituzione di materiali di consumo e componenti della stampante

Sostituzione di una cartuccia di stampa

Nota: Se il vassoio è esteso, rimuoverlo prima di sostituire una cartuccia.

- 1 Aprire lo sportello anteriore, quindi spingere con decisione verso il basso.

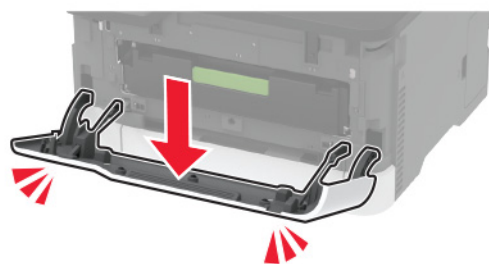

- 2 Estrarre il vassoio della cartuccia di stampa.



- 3 Rimuovere la cartuccia di stampa usata.

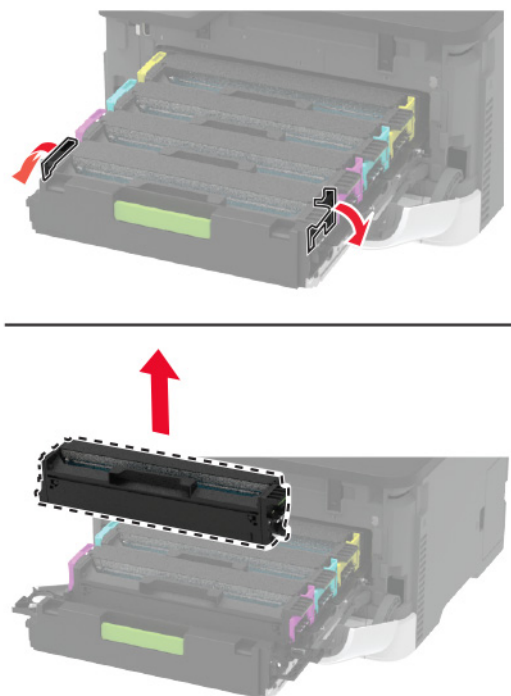

- 4 Estrarre dalla confezione la cartuccia di stampa nuova.

Attenzione - Possibili danni: Non esporre alla luce diretta la parte inferiore della cartuccia di stampa. L'eccessiva esposizione alla luce può compromettere la qualità di stampa.

Attenzione - Possibili danni: Non toccare la parte inferiore della cartuccia di stampa. Ciò potrebbe influire sulla qualità dei processi di stampa futuri.



- 5 Inserire la cartuccia di stampa nuova.

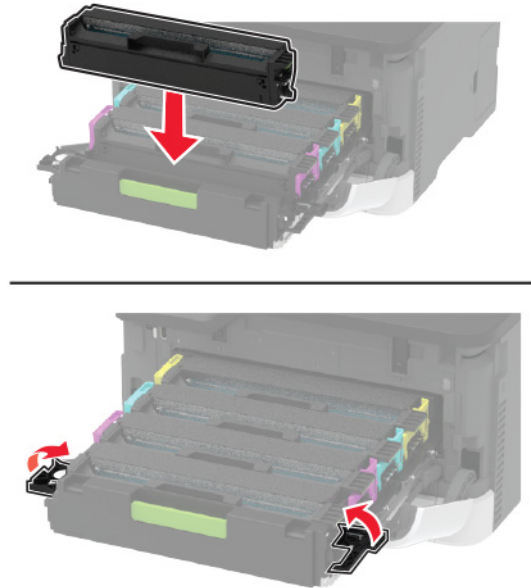

- 6 Inserire il vassoio della cartuccia di stampa, quindi chiudere lo sportello.

Sostituzione del contenitore del toner di scarto

- 1 Rimuovere il contenitore del toner di scarto usato.

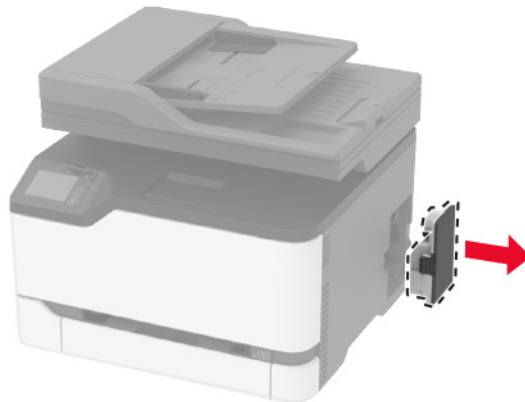

Nota: Per evitare fuoriuscite di toner, tenere la bottiglia in posizione verticale.

- 2 Estrarre dalla confezione il nuovo contenitore del toner di scarto.

- 3 Inserire un nuovo contenitore del toner di scarto.

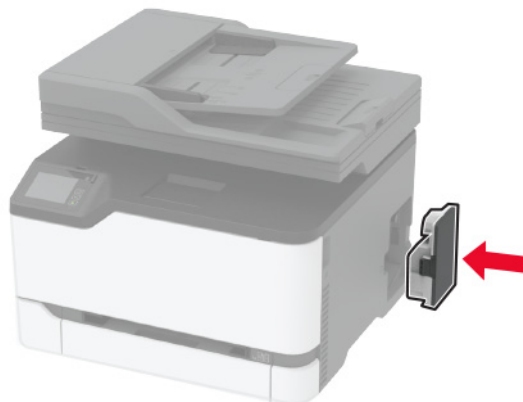

Sostituzione del vassoio

- 1 Rimuovere il vassoio usato.



- 2 Estrarre il nuovo vassoio dalla confezione.

- 3 Inserire il nuovo vassoio.



Sostituzione dell'alimentatore manuale

1 Rimuovere il vassoio.



2 Rimuovere l'alimentatore manuale usato.



3 Estrarre dalla confezione l'alimentatore manuale nuovo.

4 Installare l'alimentatore manuale nuovo.

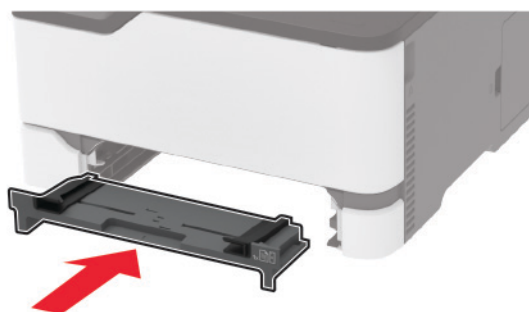

5 Inserire il vassoio.

Sostituzione del vassoio dell'ADF

- 1 Aprire il coperchio dell'ADF.

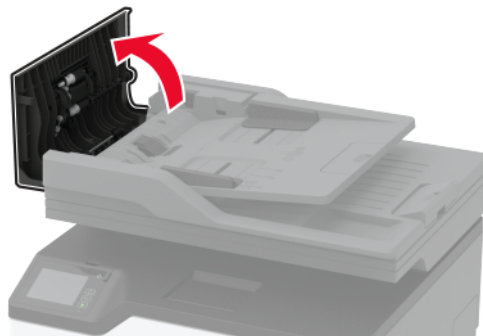

2 Rimuovere il vassoio ADF usato.

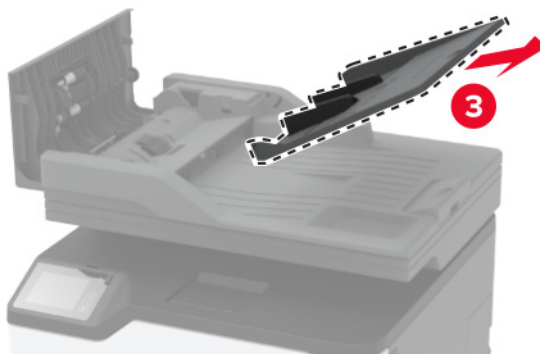
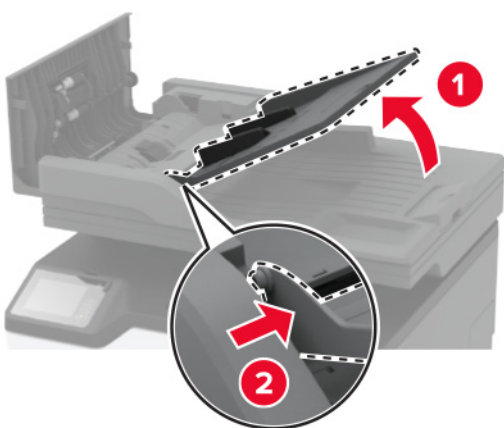
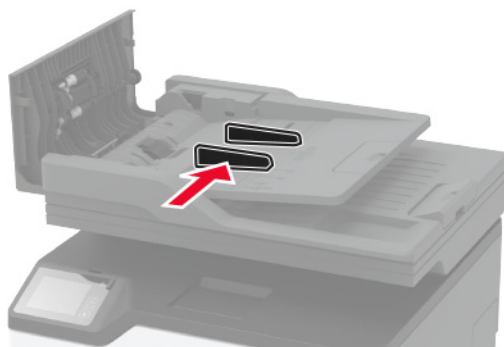

3 Estrarre dalla confezione il nuovo vassoio ADF.

- 4 Inserire il nuovo vassoio ADF fino a quando non *scatta* in posizione.

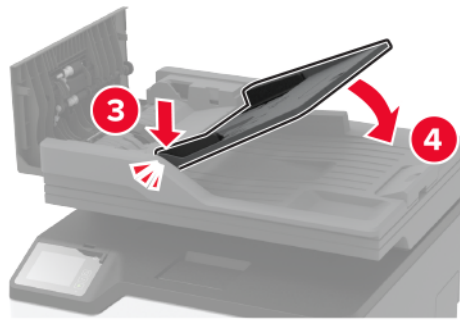
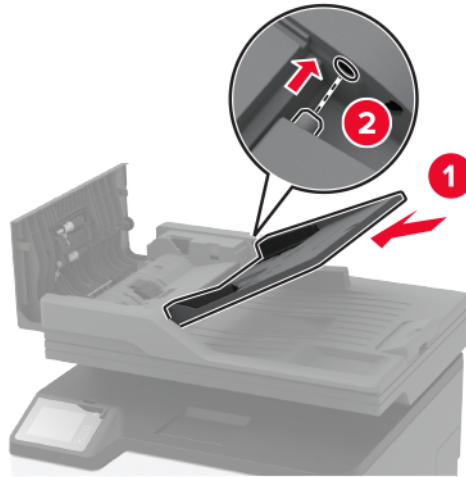

- 5 Chiudere il coperchio dell'ADF.

Sostituzione dei rulli di prelievo

- 1 Spegner la stampante.
- 2 Scollegare il cavo di alimentazione dalla presa elettrica e dalla stampante.

3 Aprire lo sportello anteriore, quindi spingere con decisione verso il basso.

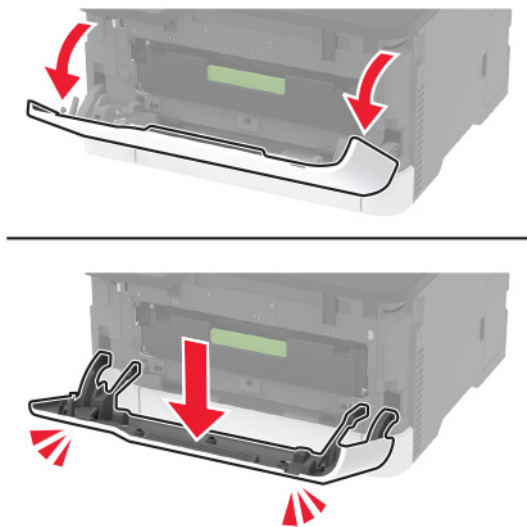

4 Estrarre il vassoio della cartuccia di stampa.

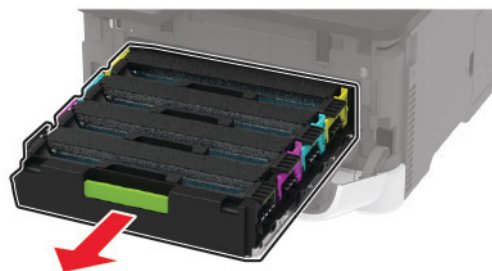

5 Per evitare contaminazioni dovute a perdite di toner, inserire un foglio di carta sulla parte superiore del vassoio della cartuccia di stampa, quindi inserire il vassoio della cartuccia di stampa.

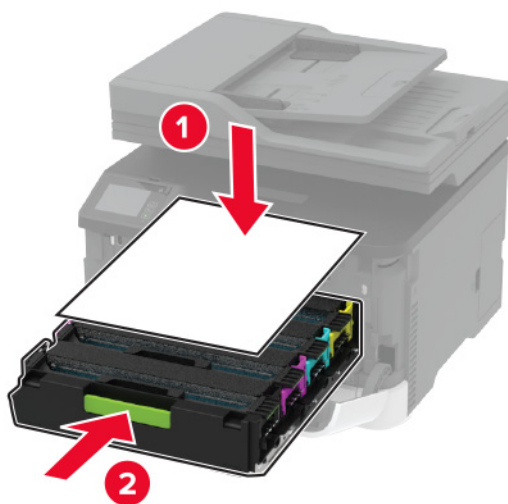

6 Chiudere lo sportello anteriore.

7 Rimuovere il vassoio.



8 Poggiare la stampante su un lato.



9 Rimuovere i rulli di prelievo usati.

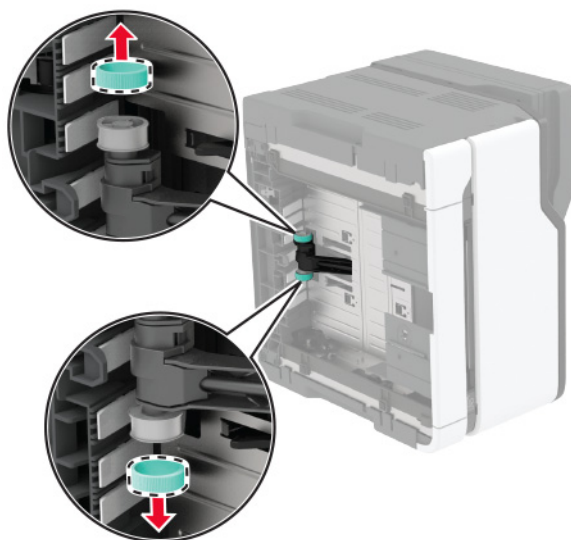
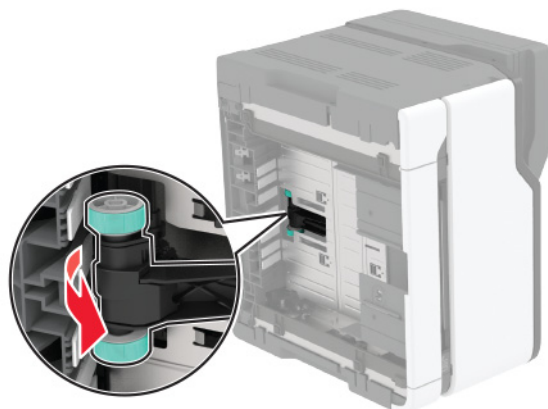

10 Estrarre dalla confezione i nuovi rulli di prelievo.

Nota: Per evitare contaminazioni, accertarsi di avere le mani pulite.

11 Inserire i nuovi rulli di prelievo.

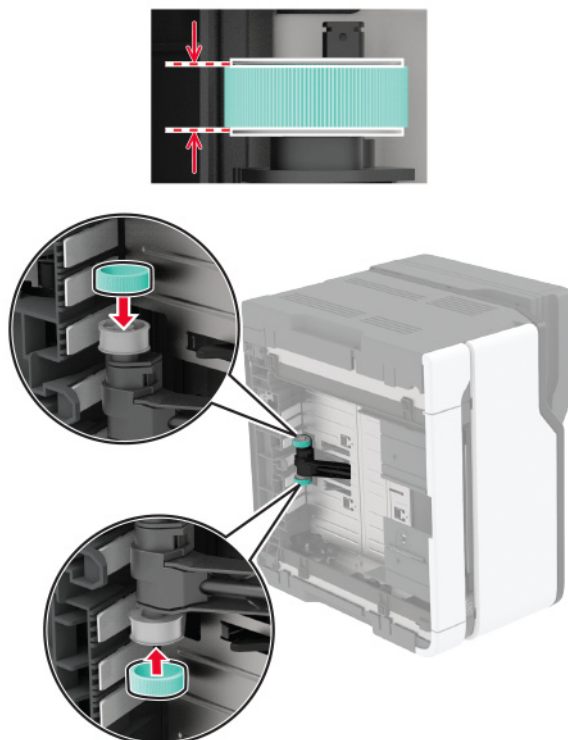

12 Ricollocare la stampante nella posizione originale, quindi inserire il vassoio.

13 Aprire lo sportello anteriore, quindi spingere con decisione verso il basso.

14 Estrarre il vassoio della cartuccia di stampa.

15 Rimuovere la carta, quindi inserire il vassoio della cartuccia di stampa.

16 Chiudere lo sportello anteriore.

17 Collegare il cavo di alimentazione alla stampante e alla presa elettrica.

⚠ ATTENZIONE - PERICOLO DI LESIONI: Per evitare il rischio di incendio o scosse elettriche, collegare il cavo di alimentazione a una presa elettrica dotata di messa a terra e con le specifiche adeguate, situata in prossimità del prodotto e facilmente accessibile.

18 Accendere la stampante.

Sostituzione del tampone separatore dell'ADF

1 Aprire il coperchio dell'ADF.

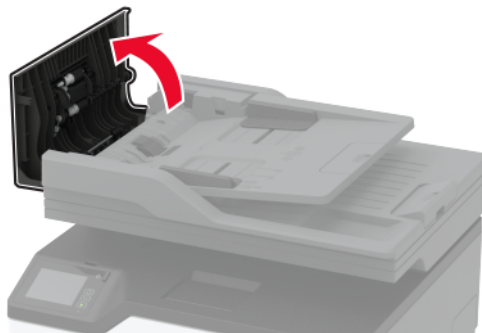

2 Rimuovere il tampone separatore dell'ADF usato.

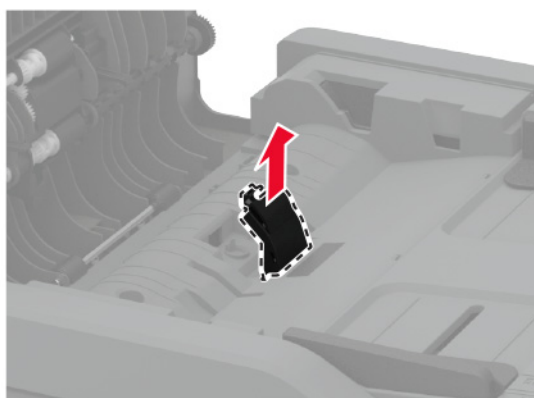
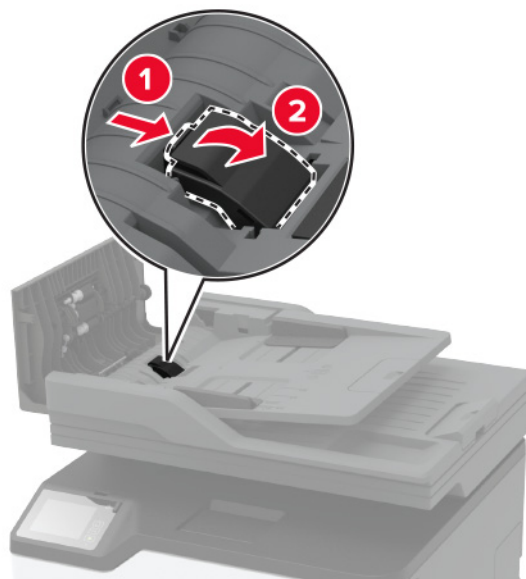

3 Estrarre dalla confezione il nuovo tampone dell'ADF.

- 4** Inserire il nuovo tampone separatore finché non *scatta* in posizione.

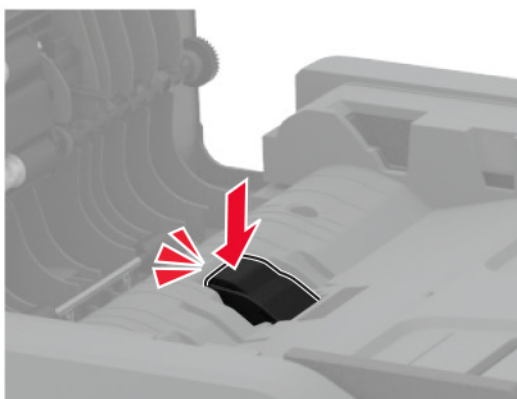
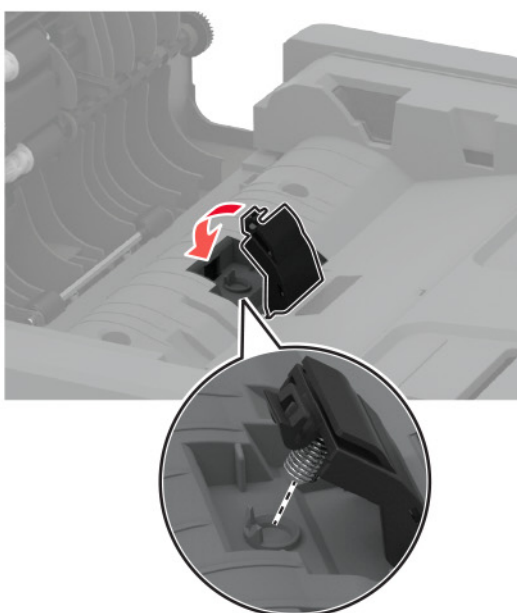
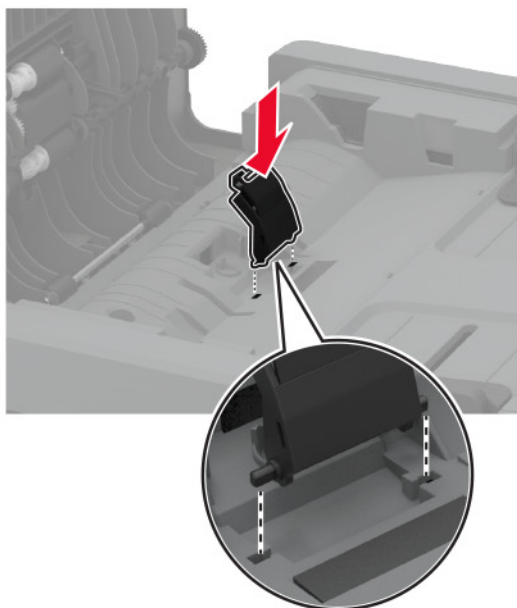

- 5** Chiudere il coperchio dell'ADF.

Azzeramento dei contatori di utilizzo dei materiali di consumo

1 Dal pannello di controllo, scorrere fino a:

Impostazioni > Periferica > Manutenzione > Menu Configurazione > Utilizzo e contatori materiali di consumo

2 Selezionare il contatore di utilizzo dei materiali di consumo da azzerare.

Attenzione - Possibili danni: Materiali di consumo e componenti non coperti dai termini del contratto del Return Program si possono azzerare e rigenerare. Tuttavia, la garanzia del produttore non copre gli eventuali danni causati da materiali di consumo o componenti non originali. L'azzeramento dei contatori del materiale di consumo o dei componenti senza un'adeguata rigenerazione può causare danni alla stampante. Dopo l'azzeramento del contatore del materiale di consumo o del componente, la stampante potrebbe visualizzare un messaggio di errore per evidenziare la presenza della voce azzerata.

Pulizia dei componenti della stampante

Pulizia della stampante



ATTENZIONE - PERICOLO DI SCOSSE ELETTRICHE: Per evitare il rischio di scosse elettriche quando si pulisce la parte esterna della stampante, scollegare il cavo di alimentazione dalla presa a muro e scollegare tutti i cavi della stampante prima di procedere.

Note:

- Eseguire questa operazione a intervalli regolari di pochi mesi.
- I danni provocati da un'errata gestione della stampante non sono coperti dalla garanzia.

1 Spegnerla stampante e scollegare il cavo di alimentazione dalla presa elettrica.

2 Rimuovere la carta dal raccogliore standard.

3 Utilizzare un pennello morbido o un aspirapolvere per rimuovere polvere, residui e frammenti di carta intorno e all'interno della stampante.

4 Pulire la parte esterna della stampante con un panno morbido, umido e privo di lanugine.

Note:

- Non utilizzare detersivi e detergenti comuni, poiché potrebbero danneggiare la finitura della stampante.
- Assicurarsi che tutte le aree della stampante siano asciutte dopo la pulizia.

5 Collegare il cavo di alimentazione alla presa elettrica e accendere la stampante.



ATTENZIONE - PERICOLO DI LESIONI: Per evitare il rischio di incendio o scosse elettriche, collegare il cavo di alimentazione a una presa elettrica dotata di messa a terra e con le specifiche adeguate, situata in prossimità del prodotto e facilmente accessibile.

Pulizia dello scanner

1 Aprire il coperchio dello scanner.



2 Utilizzando un panno morbido, umido e privo di lanugine, pulire le seguenti aree:

- Vetro dell'ADF



- Pannello dell'ADF



- Vetro dello scanner



- Pannello dello scanner



3 Chiudere il coperchio dello scanner.

Risparmio energetico e della carta

Configurazione delle impostazioni della modalità risparmio energetico

Modalità Risparmio

- 1** Nella schermata iniziale, toccare **Impostazioni > Periferica > Gestione alimentazione > Modalità Risparmio**.
- 2** Selezionare un'impostazione.

Mod. pausa

- 1** Nella schermata iniziale, toccare **Impostazioni > Periferica > Gestione alimentazione > Timeout > Mod. pausa**.
- 2** Specificare l'intervallo di tempo durante il quale la stampante rimane inattiva prima di entrare in modalità di pausa.

Modalità di sospensione

- 1 Nella schermata iniziale, toccare **Impostazioni > Periferica > Gestione alimentazione > Timeout > Timeout di sospensione**.
- 2 Selezionare l'intervallo di tempo durante il quale la stampante rimane inattiva prima di entrare in modalità di sospensione.

Note:

- Affinché Timeout sospensione possa funzionare, impostare Timeout sospensione alla connessione su Sospendi.
- L'Embedded Web Server è disattivato quando la stampante è in modalità di sospensione.



Regolazione della luminosità del display della stampante

- 1 Nella schermata iniziale, toccare **Impostazioni > Periferica > Preferenze > Luminosità schermo**.
- 2 Regolare l'impostazione.

Conservazione dei materiali di consumo

- Stampare su entrambi i lati della carta.
Nota: La stampa fronte/retro è l'impostazione predefinita nel driver di stampa.
- Stampare più pagine su un singolo foglio di carta.
- Utilizzare la funzione di anteprima per visualizzare come appare il documento prima di stamparlo.
- Stampare una copia del documento per controllare che il relativo contenuto e il formato siano corretti.

Spostamento della stampante in un'altra posizione

-  **ATTENZIONE - PERICOLO DI LESIONI:** Se la stampante pesa più di 20 kg (44 libbre), potrebbe richiedere due o più persone per essere sollevata in modo sicuro.
-  **ATTENZIONE - PERICOLO DI LESIONI:** Per evitare il rischio di incendi o scosse elettriche, utilizzare solo il cavo di alimentazione fornito con il prodotto o componenti sostitutivi autorizzati dal produttore.
-  **ATTENZIONE - PERICOLO DI LESIONI:** Per evitare di ferirsi o di danneggiare la stampante, quando si sposta la stampante, seguire le istruzioni riportate di seguito:
 - Assicurarsi che tutti gli sportelli e i vassoi siano chiusi.
 - Spegnerla stampante e scollegare il cavo di alimentazione dalla presa elettrica.
 - Scollegare tutti i cavi della stampante.
 - Se la stampante è dotata di vassoi opzionali separati che poggiano sul pavimento o di opzioni di output collegate, scollegarli prima di spostare la stampante.
 - Se la stampante è dotata di una base con ruote, spostarla con cautela nella nuova posizione. Prestare attenzione quando si passa sopra le soglie e le incrinature del pavimento.
 - Se la stampante non è dotata di una base con ruote ma è configurata con vassoi opzionali o opzioni di output, rimuovere le opzioni di output e sollevare la stampante per rimuovere i vassoi. Non tentare di sollevare la stampante e le opzioni di output contemporaneamente.
 - Utilizzare sempre le maniglie della stampante per sollevarla.

- Il carrello utilizzato per trasportare la stampante deve essere in grado di sostenere l'intera base.
- Il carrello utilizzato per trasportare i componenti hardware opzionali deve avere dimensioni adeguate a sostenerli.
- Mantenere la stampante in posizione verticale.
- Evitare movimenti bruschi.
- Assicurarci che le dita non siano sotto la stampante mentre viene posizionata.
- Assicurarci di lasciare spazio sufficiente intorno alla stampante.

Nota: I danni provocati da un errato spostamento della stampante non sono coperti dalla garanzia.

Trasporto della stampante

Per le istruzioni relative alla spedizione, visitare <http://support.lexmark.com> o contattare l'assistenza clienti.

Risoluzione di un problema

La stampante non risponde

Azione	Sì	No
<p>Passaggio 1</p> <p>Verificare che il cavo di alimentazione della stampante sia collegato alla presa elettrica.</p> <p> ATTENZIONE - PERICOLO DI LESIONI: Per evitare il rischio di incendio o scosse elettriche, collegare il cavo di alimentazione a una presa elettrica dotata di messa a terra e con le specifiche adeguate, situata in prossimità dell'apparecchio e facilmente accessibile.</p> <p>La stampante risponde?</p>	Il problema è stato risolto.	Andare al passaggio 2.
<p>Passaggio 2</p> <p>Assicurarsi che la presa elettrica sia disattivata tramite un interruttore o un commutatore.</p> <p>La presa elettrica è disattivata tramite un interruttore o un commutatore?</p>	Attivare l'interruttore o reimpostare il commutatore.	Andare al passaggio 3.
<p>Passaggio 3</p> <p>Verificare se la stampante è accesa.</p> <p>La stampante è accesa?</p>	Andare al passaggio 4.	Accendere la stampante.
<p>Passaggio 4</p> <p>Controllare se la stampante è in modalità di sospensione o ibernazione.</p> <p>La stampante è in modalità di sospensione o ibernazione?</p>	Premere il pulsante di accensione per attivare la stampante.	Andare al passaggio 5.
<p>Passaggio 5</p> <p>Verificare se i cavi che collegano la stampante e il computer siano inseriti nelle porte corrette.</p> <p>I cavi sono inseriti nelle porte corrette?</p>	Andare al passaggio 6.	Inserire i cavi nelle porte corrette.
<p>Passaggio 6</p> <p>Installare il driver di stampa corretto.</p> <p>La stampante risponde?</p>	Il problema è stato risolto.	Andare al passaggio 7.
<p>Passaggio 7</p> <p>Spegnere la stampante, attendere 10 secondi circa e riaccenderla.</p> <p>La stampante risponde?</p>	Il problema è stato risolto.	Contattare l'assistenza clienti .

Problemi di connessione di rete

Impossibile aprire Embedded Web Server

Azione	Sì	No
<p>Passaggio 1 Verificare se la stampante è accesa.</p> <p>La stampante è accesa?</p>	Andare al passaggio 2.	Accendere la stampante.
<p>Passaggio 2 Accertarsi che l'indirizzo IP della stampante sia corretto. Visualizzare l'indirizzo IP della stampante:</p> <ul style="list-style-type: none"> • Dalla schermata iniziale • Dalla sezione TCP/IP nel menu Rete/Porte • Stampando la pagina delle impostazioni di rete o dei menu, individuare la sezione TCP/IP. <p>Nota: l'indirizzo IP è composto da quattro serie di numeri separati da punti, ad esempio 123.123.123.123.</p> <p>L'indirizzo IP della stampante è corretto?</p>	Andare al passaggio 3.	Digitare l'indirizzo IP corretto della stampante nel campo degli indirizzi.
<p>Passaggio 3 Accertarsi di utilizzare un browser supportato:</p> <ul style="list-style-type: none"> • Internet Explorer versione 11 o successive • Microsoft Edge • Safari versione 6 o successive • Google Chrome™ versione 32 o successive • Mozilla Firefox versione 24 o successive <p>Il browser è supportato?</p>	Andare al passaggio 4.	Installare un browser supportato.
<p>Passaggio 4 Verificare che la connessione di rete funzioni.</p> <p>La connessione di rete funziona?</p>	Andare al passaggio 5.	Contattare l'amministratore.
<p>Passaggio 5 Verificare che i collegamenti dei cavi alla stampante e al server di stampa siano stati effettuati correttamente. Per ulteriori informazioni, consultare la documentazione fornita con la stampante.</p> <p>I collegamenti dei cavi sono installati in modo corretto?</p>	Andare al passaggio 6.	Verificare i collegamenti dei cavi.
<p>Passaggio 6 Verificare se i server proxy Web sono disattivati.</p> <p>I server proxy Web sono disattivati?</p>	Andare al passaggio 7.	Contattare l'amministratore.

Azione	Sì	No
Passaggio 7 Accedere a Embedded Web Server. Embedded Web Server si è aperto?	Il problema è stato risolto.	Contattare l'assistenza clienti .

Problemi con i materiali di consumo

Sostituire cartuccia, area stampante non corrispondente

Per risolvere il problema, acquistare una cartuccia con la regione corretta corrispondente a quella della stampante oppure acquistare una cartuccia per tutto il mondo.

- Il primo numero nel messaggio dopo il 42 indica la regione della stampante.
- Il secondo numero nel messaggio dopo il 42 indica la regione della cartuccia.

Regioni per stampante e cartuccia di stampa

Regione	Codice numerico
Tutto il mondo o regione non definita	0
Nord America (Stati Uniti, Canada)	1
Area Economica Europea, Europa occidentale, Paesi nordici, Svizzera	2
Asia Pacifico	3
America Latina	4
Resto d'Europa, Medio Oriente e Africa	5
Australia, Nuova Zelanda	6
Regione non valida	9

Nota: per trovare le impostazioni della regione della stampante e la cartuccia di stampa, stampare le pagine di prova della qualità di stampa. Dal pannello di controllo, scorrere fino a: **Impostazioni > Risoluzione dei problemi > Stampa pagine prova qualità.**

Materiale di consumo non Lexmark



La stampante ha rilevato un materiale o una parte non-Lexmark installata nella stampante.

La stampante Lexmark è progettata per funzionare al meglio con materiali e parti Lexmark originali. L'utilizzo di materiali o componenti di terze parti può influire su prestazioni, affidabilità o durata della stampante e dei relativi componenti di acquisizione immagini.

Tutti gli indicatori di durata sono progettati per funzionare con materiali e parti Lexmark e potrebbero produrre risultati imprevisti in caso di utilizzo di materiali e parti di altri produttori. L'utilizzo di componenti di acquisizione immagini oltre la durata prevista può causare danni alla stampante Lexmark o a componenti associati.



Attenzione - Possibili danni: L'utilizzo di materiali o parti di altri produttori può influire sulla copertura della garanzia. Eventuali danni causati dall'utilizzo di materiali o componenti di terze parti potrebbero non essere coperti dalla garanzia.

Per accettare una parte o tutti questi rischi e continuare a utilizzare materiali o componenti non originali nella stampante, eseguire una delle operazioni specificate di seguito:

Per i modelli di stampante con schermo a sfioramento, premere due volte , quindi premere due volte .

Per i modelli di stampante senza schermo a sfioramento, premere e tenere premuti contemporaneamente **X** e  per 15 secondi.

Se non si desidera accettare questi rischi, rimuovere il materiale o il componente di terze parti dalla stampante, quindi installare un materiale o un componente Lexmark originale. Per ulteriori informazioni, vedere ["Uso di componenti e materiali di consumo Lexmark originali" a pagina 111](#).

Per i modelli di stampante con schermo a sfioramento, se la stampante non stampa dopo aver premuto due volte  e , azzerare il contatore di utilizzo dei materiali di consumo.

Per i modelli di stampante senza schermo a sfioramento, se la stampante non stampa dopo aver tenuto premuti contemporaneamente **X** e  per 15 secondi, azzerare il contatore di utilizzo dei materiali di consumo.



1 Dal pannello di controllo, scorrere fino a:

Impostazioni > Periferica > Manutenzione > Menu Configurazione > Utilizzo e contatori materiali di consumo

Per i modelli di stampante senza schermo a sfioramento, premere  per scorrere le impostazioni.

2 Selezionare il componente o il materiale di consumo per cui si desidera azzerare il contatore, quindi selezionare **Avvio**.

3 Leggere il messaggio di avviso, quindi selezionare **Continua**.

4 Per eliminare il messaggio sui modelli di stampante con schermo a sfioramento, premere due volte , quindi premere due volte . Per i modelli di stampante senza schermo a sfioramento, premere e tenere premuti contemporaneamente **X** e  per 15 secondi.

Nota: Se non è possibile azzerare i contatori di utilizzo dei materiali di consumo, riportare l'articolo al luogo di acquisto.

Rimozione degli inceppamenti

Come evitare gli inceppamenti

Caricare la carta correttamente

- Accertarsi che la carta sia ben distesa nel vassoio.



- Non caricare o rimuovere un vassoio durante la stampa.
- Non caricare una quantità eccessiva di carta. Accertarsi che l'altezza della risma non superi l'indicatore di livello massimo della carta.
- Non far scivolare la carta nel vassoio. Caricare la carta come mostrato in figura.



- Assicurarsi che le guide della carta siano posizionate correttamente e che non aderiscano eccessivamente alla carta o alle buste.
- Dopo aver caricato carta, inserire con decisione il vassoio nella stampante.

Utilizzare la carta consigliata

- Utilizzare solo carta consigliata o supporti speciali.
- Non caricare carta che sia piegata, sgualcita, umida, ripiegata o arricciata.
- Flettere, aprire a ventaglio e allineare i bordi della carta prima di caricarla.

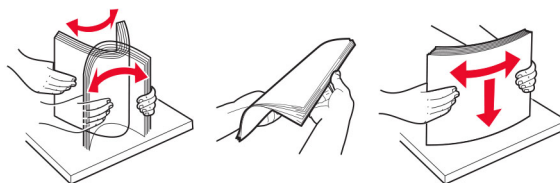

- Non utilizzare carta tagliata o rifulata a mano.
- Non mischiare tipi, pesi o dimensioni di supporti diversi nello stesso vassoio.

- Accertarsi che il tipo e il formato della carta siano impostati correttamente sul computer o sul pannello di controllo della stampante.
- Conservare la carta come consigliato dal produttore.

Individuazione dell'area dell'inceppamento

Note:

- Quando l'opzione Assistenza inceppamento è Attivata, una volta rimossa la pagina inceppata, la stampante espelle automaticamente le pagine bianche o parzialmente stampate. Verificare se nel risultato di stampa sono presenti pagine vuote.
- Se l'opzione Rimozione inceppamento è Attivata o impostata su Automatica, le pagine inceppate vengono ristampate.



	Aree di inceppamento
1	Alimentatore automatico documenti (ADF)
2	Raccoglitore standard
3	Alimentatore manuale
4	Vassoio

Aree di inceppamento	
5	Sportello di accesso posteriore

Inceppamento della carta nel vassoio

- 1 Rimuovere il vassoio dall'alimentatore manuale.



- 2 Rimuovere la carta inceppata.

Nota: Accertarsi che siano stati rimossi tutti i frammenti di carta.

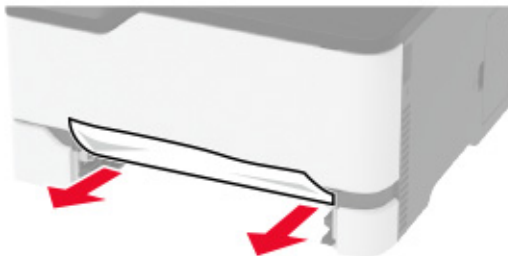

- 3 Inserire l'alimentatore manuale e il vassoio.

- 4 Aprire lo sportello di accesso posteriore.

 **ATTENZIONE - SUPERFICIE CALDA:** L'area interna della stampante potrebbe surriscaldarsi. Per evitare infortuni, lasciare raffreddare la superficie prima di toccarla.



5 Rimuovere la carta inceppata.

Nota: Accertarsi che siano stati rimossi tutti i frammenti di carta.

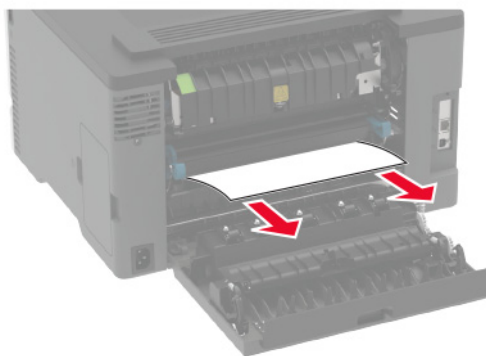

6 Chiudere lo sportello.

Inceppamento della carta nell'alimentatore manuale

- 1 Rimuovere il vassoio dall'alimentatore manuale.

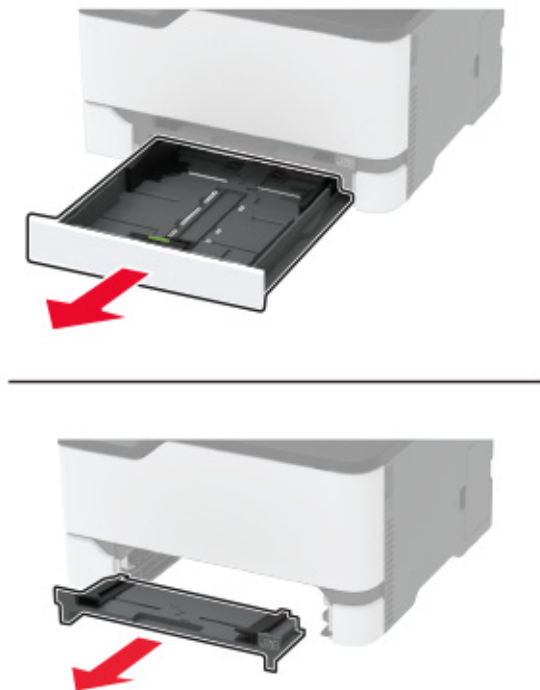

- 2 Rimuovere la carta inceppata.

Nota: Accertarsi che siano stati rimossi tutti i frammenti di carta.

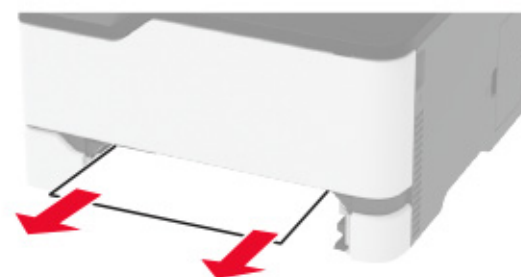

- 3 Inserire l'alimentatore manuale e il vassoio.

Inceppamento della carta nello sportello di accesso posteriore

- 1 Aprire lo sportello di accesso posteriore.

 **ATTENZIONE - SUPERFICIE CALDA:** L'area interna della stampante potrebbe surriscaldarsi. Per evitare infortuni, lasciare raffreddare la superficie prima di toccarla.

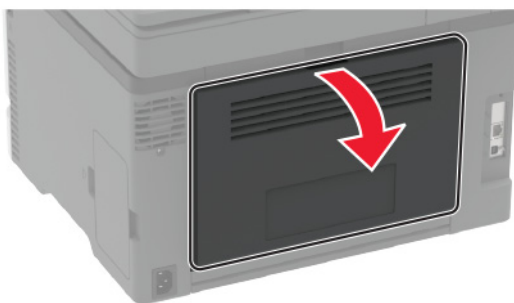

2 Rimuovere la carta inceppata da tutte le aree seguenti:

Nota: Accertarsi che siano stati rimossi tutti i frammenti di carta.

- Area dell'unità di fusione

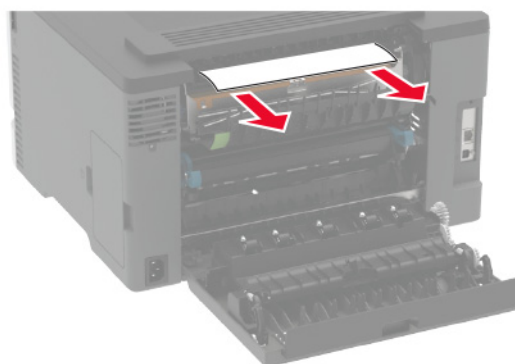
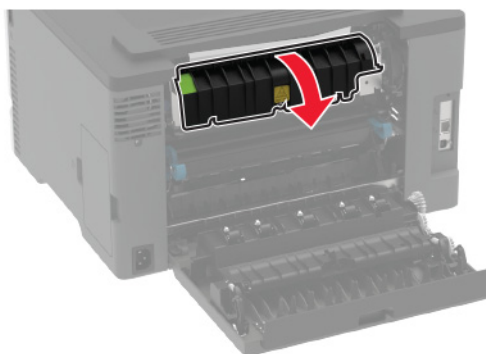

- Sotto l'area dell'unità di fusione

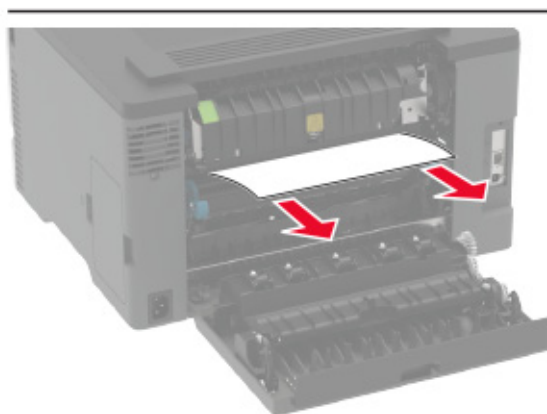
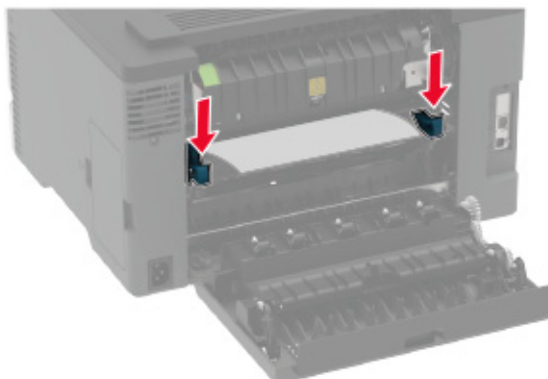

- Unità fronte/retro

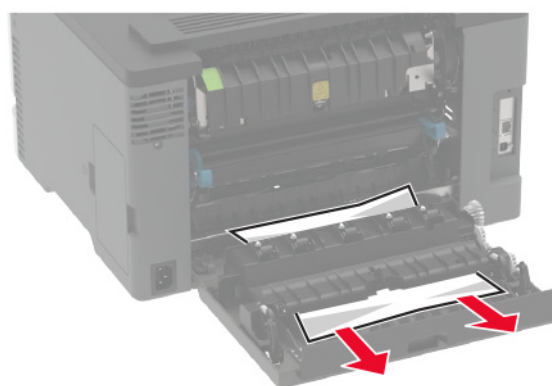

3 Chiudere lo sportello.

Inceppamento della carta nell'alimentatore automatico documenti

- 1 Rimuovere dal vassoio ADF tutti i documenti originali.
- 2 Aprire il coperchio dell'ADF.

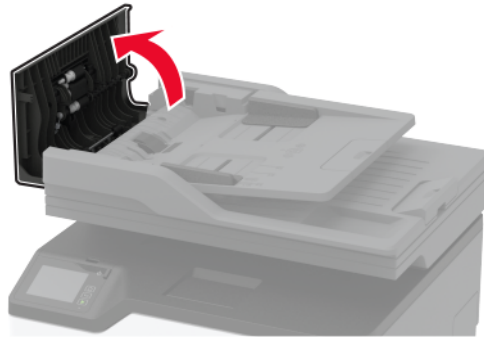

- 3 Rimuovere la carta inceppata.

Nota: Accertarsi che siano stati rimossi tutti i frammenti di carta.

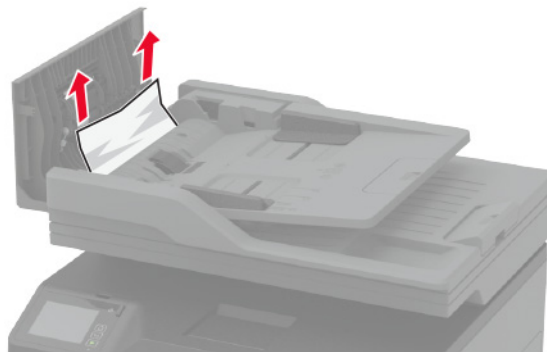

- 4 Chiudere il coperchio dell'ADF.

Problemi di alimentazione della carta

Le buste si incollano durante la stampa

Azione	Sì	No
<p>Passaggio 1</p> <p>a Utilizzare buste conservate in un ambiente asciutto.</p> <p>Nota: La stampa su buste con un alto tasso di umidità può sigillare le buste.</p> <p>b Inviare il processo di stampa.</p> <p>Le buste si incollano durante la stampa?</p>	Andare al passaggio 2.	Il problema è stato risolto.
<p>Passaggio 2</p> <p>a Accertarsi che il tipo di carta sia impostato su Busta. Dal pannello di controllo, scorrere fino a: Impostazioni > Carta > Configurazione vassoi > Formato/tipo carta</p> <p>b Inviare il processo di stampa.</p> <p>Le buste si incollano durante la stampa?</p>	Contattare l'assistenza clienti .	Il problema è stato risolto.

Fascicolazione non funzionante

Azione	Sì	No
<p>Passaggio 1</p> <p>a Nella schermata iniziale, toccare Impostazioni > Stampa > Layout > Fascicola.</p> <p>b Impostare l'opzione Fascicola su Attivato.</p> <p>c Stampare il documento.</p> <p>Le pagine sono fascicolate correttamente?</p>	Il problema è stato risolto.	Andare al passaggio 2.
<p>Passaggio 2</p> <p>a Dal documento che si sta tentando di stampare, aprire la finestra di dialogo Stampa, quindi selezionare Fascicola.</p> <p>b Stampare il documento.</p> <p>Le pagine sono fascicolate correttamente?</p>	Il problema è stato risolto.	Andare al passaggio 3.
<p>Passaggio 3</p> <p>a Ridurre il numero di pagine da stampare.</p> <p>b Stampare il documento.</p> <p>Le pagine sono fascicolate correttamente?</p>	Il problema è stato risolto.	Contattare l'assistenza clienti .

Si verificano numerosi inceppamenti carta

Azione	Sì	No
<p>Passaggio 1</p> <p>a Rimuovere il vassoio.</p> <p>b Controllare se la carta è stata caricata correttamente.</p> <p>Note:</p> <ul style="list-style-type: none"> • Assicurarsi che le guide della carta siano posizionate correttamente. • Accertarsi che l'altezza della risma non superi l'indicatore di livello massimo della carta. • Assicurarsi di stampare sul formato e tipo di carta consigliato. <p>c Inserire il vassoio.</p> <p>d Stampare il documento.</p> <p>Gli inceppamenti della carta si verificano di frequente?</p>	Andare al passaggio 2.	Il problema è stato risolto.
<p>Passaggio 2</p> <p>a Dal pannello di controllo, scorrere fino a: Impostazioni > Carta > Configurazione vassoi > Formato/tipo carta</p> <p>b Impostare il formato e il tipo di carta corretti.</p> <p>c Stampare il documento.</p> <p>Gli inceppamenti della carta si verificano di frequente?</p>	Andare al passaggio 3.	Il problema è stato risolto.
<p>Passaggio 3</p> <p>a Caricare una risma di carta nuova.</p> <p>Nota: La carta assorbe molta umidità. Conservare la carta nella confezione originale finché non viene utilizzata.</p> <p>b Stampare il documento.</p> <p>Gli inceppamenti della carta si verificano di frequente?</p>	Contattare l'assistenza clienti .	Il problema è stato risolto.

Pagine inceppate non ristampate

Azione	Sì	No
<p>a Nella schermata iniziale, toccare Impostazioni > Periferica > Notifiche > Ripristino contenuto incepp..</p> <p>b Selezionare Attivato o Automatico.</p> <p>c Applicare le modifiche.</p> <p>Le pagine inceppate sono state ristampate?</p>	Il problema è stato risolto.	Contattare l'assistenza clienti .

Problemi di stampa

I processi di stampa non vengono eseguiti

Azione	Sì	No
<p>Passaggio 1</p> <p>a Dal documento che si sta tentando di stampare, aprire la finestra di dialogo Stampa e verificare che sia selezionata la stampante corretta.</p> <p>b Stampare il documento.</p> <p>Il documento viene stampato?</p>	Il problema è stato risolto.	Andare al passaggio 2.
<p>Passaggio 2</p> <p>a Verificare se la stampante è accesa.</p> <p>b Risolvere i messaggi di errore che vengono visualizzati sul display.</p> <p>c Stampare il documento.</p> <p>Il documento viene stampato?</p>	Il problema è stato risolto.	Andare al passaggio 3.
<p>Passaggio 3</p> <p>a Verificare se le porte funzionano e se i cavi sono collegati correttamente al computer e alla stampante.</p> <p>Per ulteriori informazioni, consultare la documentazione relativa all'installazione fornita con la stampante.</p> <p>b Stampare il documento.</p> <p>Il documento viene stampato?</p>	Il problema è stato risolto.	Andare al passaggio 4.
<p>Passaggio 4</p> <p>a Spegnere la stampante, attendere 10 secondi circa e riaccenderla.</p> <p>b Stampare il documento.</p> <p>Il documento viene stampato?</p>	Il problema è stato risolto.	Andare al passaggio 5.
<p>Passaggio 5</p> <p>a Rimuovere e poi reinstallare il driver di stampa.</p> <p>b Stampare il documento.</p> <p>Il documento viene stampato?</p>	Il problema è stato risolto.	Contattare l'assistenza clienti .

Stampa di documenti riservati e altri documenti in attesa non eseguita

Azione	Sì	No
<p>Passaggio 1</p> <p>a Dal pannello di controllo, verificare se i documenti vengono visualizzati nell'elenco Processi in attesa.</p> <p>Nota: se i documenti non sono presenti nell'elenco, stampare i documenti utilizzando le opzioni Stampa e mantieni.</p> <p>b Stampare i documenti.</p> <p>I documenti vengono stampati?</p>	Il problema è stato risolto.	Andare al passaggio 2.
<p>Passaggio 2</p> <p>Il processo di stampa potrebbe contenere un errore di formattazione o dati non validi. Eliminare il processo di stampa, quindi inviarlo di nuovo.</p> <p>I documenti vengono stampati?</p>	Il problema è stato risolto.	Andare al passaggio 3.
<p>Passaggio 3</p> <p>a Eliminare alcuni processi in attesa per liberare memoria nella stampante.</p> <p>b Inviare nuovamente il processo di stampa.</p> <p>I documenti vengono stampati?</p>	Il problema è stato risolto.	Contattare il supporto clienti .

Stampa lenta

Azione	Sì	No
<p>Passaggio 1</p> <p>Verificare che il cavo della stampante sia collegato correttamente alla stampante e al computer, al server di stampa, alle opzioni o ad altre periferiche di rete.</p> <p>La stampante è lenta?</p>	Andare al passaggio 2.	Il problema è stato risolto.
<p>Passaggio 2</p> <p>a Accertarsi che la stampante non sia in Modalità Eco o in Modalità silenziosa.</p> <ul style="list-style-type: none"> Nella schermata iniziale, toccare Impostazioni > Periferica > Gestione alimentazione > Modalità Eco. Nella schermata iniziale, toccare Impostazioni > Periferica > Manutenzione > Menu Configurazione > Operazioni periferica > Modalità silenziosa. <p>b Stampare il documento.</p> <p>La stampante è lenta?</p>	Andare al passaggio 3.	Il problema è stato risolto.

Azione	Sì	No
<p>Passaggio 3</p> <p>a A seconda del sistema operativo in uso, specificare la risoluzione di stampa nella finestra Preferenze di stampa o Stampa.</p> <p>b Impostare la risoluzione su 4800 CQ.</p> <p>c Stampare il documento.</p> <p>La stampante è lenta?</p>	Andare al passaggio 4.	Il problema è stato risolto.
<p>Passaggio 4</p> <p>a Nella schermata iniziale toccare Impostazioni > Stampa > Qualità > Risoluzione di stampa.</p> <p>b Impostare la risoluzione su 4800 CQ.</p> <p>c Stampare il documento.</p> <p>La stampante è lenta?</p>	Andare al passaggio 5.	Il problema è stato risolto.
<p>Passaggio 5</p> <p>a A seconda del sistema operativo in uso, specificare il tipo di carta nella finestra Preferenze di stampa o Stampa.</p> <p>Note:</p> <ul style="list-style-type: none"> • Accertarsi che l'impostazione corrisponda al tipo di carta caricato. • È anche possibile modificare l'impostazione dal pannello di controllo della stampante. • Con tipi di carta con un peso superiore la velocità di stampa diminuisce. • Con tipi di carta con una larghezza inferiore ai formati Letter, A4 e Legal, la velocità di stampa potrebbe diminuire. <p>b Stampare il documento.</p> <p>La stampante è lenta?</p>	Andare al passaggio 6.	Il problema è stato risolto.
<p>Passaggio 6</p> <p>a Verificare che le impostazioni della stampante relative alla grana e al peso del supporto corrispondano alle caratteristiche della carta caricata.</p> <p>Nella schermata iniziale, toccare Impostazioni > Carta > Configurazione dei supporti > Tipi di supporto.</p> <p>Nota: Per i tipi di carta pesante o a grana ruvida, la velocità di stampa potrebbe diminuire.</p> <p>b Stampare il documento.</p> <p>La stampante è lenta?</p>	Andare al passaggio 7.	Il problema è stato risolto.
<p>Passaggio 7</p> <p>Rimuovere i processi in attesa.</p> <p>La stampante è lenta?</p>	Andare al passaggio 8.	Il problema è stato risolto.

Azione	Sì	No
<p>Passaggio 8</p> <p>a Accertarsi che la stampante non si stia surriscaldando.</p> <p>Note:</p> <ul style="list-style-type: none"> • Attendere il raffreddamento della stampante dopo un processo di stampa lungo. • Osservare la temperatura ambiente consigliata per la stampante. Per ulteriori informazioni, vedere "Scelta della posizione della stampante" a pagina 19. <p>b Stampare il documento.</p> <p>La stampante è lenta?</p>	<p>Contattare il supporto clienti.</p>	<p>Il problema è stato risolto.</p>

Problemi di qualità di stampa

Qualità di stampa scarsa

Individuare l'immagine che presenta lo stesso problema di qualità di stampa che si è verificato, quindi fare clic sul collegamento riportato di seguito per scoprire quali sono i passaggi di risoluzione dei problemi.

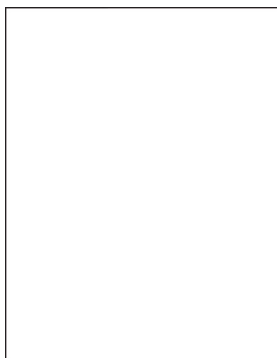

["Pagine vuote o bianche" a pagina 151](#)

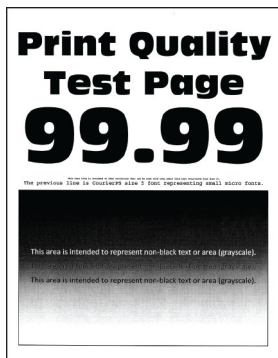

["Stampa scura" a pagina 152](#)

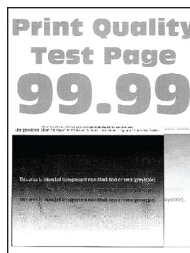

["Immagini sfocate" a pagina 154](#)

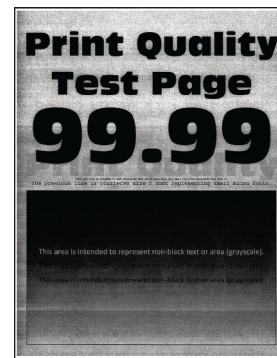

["Sfondo grigio o a colori" a pagina 155](#)



["Margini errati" a pagina 156](#)

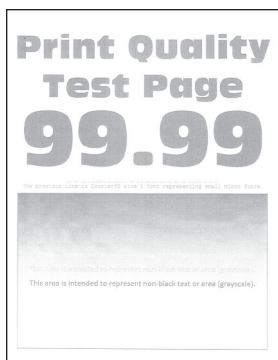

["Stampa chiara" a pagina 157](#)

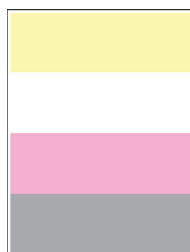

["Colori mancanti" a pagina 159](#)



["Stampa con macchie e punti" a pagina 160](#)



["Arricciamento della carta" a pagina 162](#)



["Stampa storta o inclinata" a pagina 163](#)

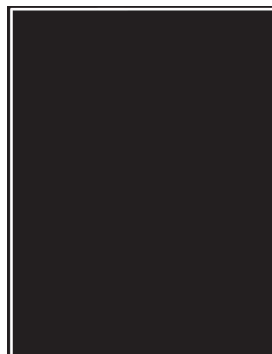

["Immagini nere o a tinta unita" a pagina 164](#)

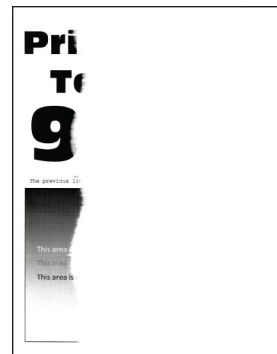

["Testo o immagini tagliate" a pagina 165](#)

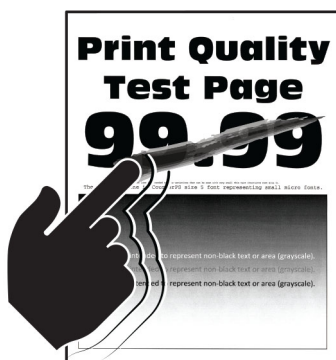

["Il toner si stacca facilmente" a pagina 166](#)

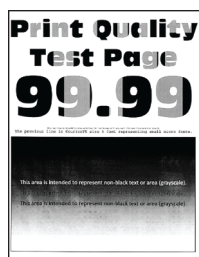

["Densità di stampa non uniforme" a pagina 167](#)

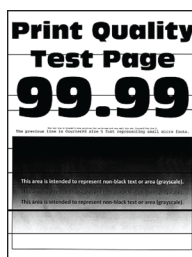

["Linee scure orizzontali" a pagina 168](#)



["Righe scure verticali" a pagina 170](#)

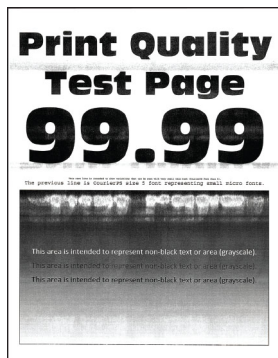

["Linee bianche orizzontali" a pagina 171](#)

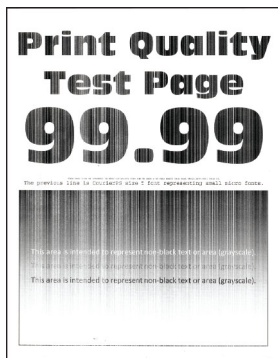

["Linee bianche verticali" a pagina 172](#)



["Difetti ricorrenti" a pagina 174](#)

Pagine vuote o bianche

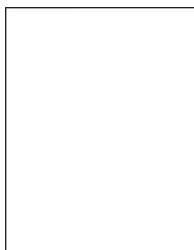

Nota: Prima di risolvere il problema, stampare le pagine di prova della qualità di stampa. Dal pannello di controllo, accedere a **Impostazioni > Risoluzione dei problemi > Stampa pagine prova qualità**. Per i modelli di stampante senza schermo a sfioramento, premere **OK** per scorrere le impostazioni.

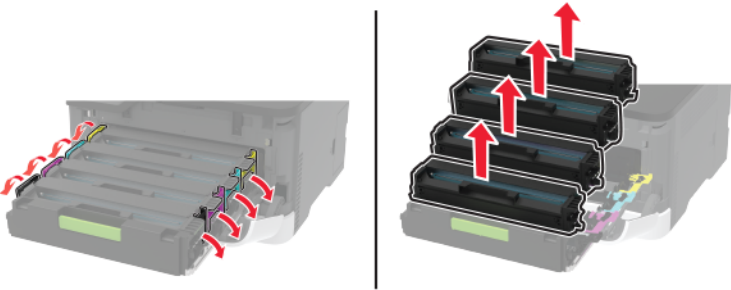
Azione	Sì	No
<p>a Aprire lo sportello anteriore, quindi spingere con decisione verso il basso.</p> <p>b Estrarre il vassoio della cartuccia di stampa.</p> <p>c Rimuovere e inserire le cartucce di stampa.</p>  <p>d Inserire il vassoio della cartuccia di stampa, quindi chiudere lo sportello.</p> <p>e Stampare il documento.</p> <p>La stampante sta stampando pagine vuote o bianche?</p>	<p>Contattare il supporto clienti.</p>	<p>Il problema è stato risolto.</p>

Stampa scura





Nota: Prima di risolvere il problema, stampare le pagine di prova della qualità di stampa. Dal pannello di controllo, accedere a **Impostazioni > Risoluzione dei problemi > Stampa pagine prova qualità**. Per i modelli di stampante senza touch-screen, premere **OK** per scorrere le impostazioni.

Azione	Sì	No
<p>Passaggio 1</p> <p>a Eseguire la regolazione del colore. Dal pannello di controllo, scorrere fino a: Impostazioni > Stampa > Qualità > Immagine avanzata > Regolazione colore</p> <p>b Stampare il documento.</p> <p>La stampa è troppo scura?</p>	<p>Andare al passaggio 2.</p>	<p>Il problema è stato risolto.</p>
<p>Passaggio 2</p> <p>a A seconda del sistema operativo in uso, ridurre l'intensità del toner nella finestra Preferenze di stampa o Stampa. Nota: È anche possibile modificare l'impostazione dal pannello di controllo della stampante. Selezionare: Impostazioni > Qualità > di stampa > Intensità toner</p> <p>b Stampare il documento.</p> <p>La stampa è troppo scura?</p>	<p>Andare al passaggio 3.</p>	<p>Il problema è stato risolto.</p>
<p>Passaggio 3</p> <p>a A seconda del sistema operativo in uso, specificare il tipo di carta nella finestra Preferenze di stampa o Stampa. Note:</p> <ul style="list-style-type: none"> • Accertarsi che l'impostazione corrisponda al tipo di carta caricato. • È anche possibile modificare l'impostazione dal pannello di controllo della stampante. Selezionare: Impostazioni > Carta > Configurazione vassoi > Formato/tipo carta <p>b Stampare il documento.</p> <p>La stampa è troppo scura?</p>	<p>Andare al passaggio 4.</p>	<p>Il problema è stato risolto.</p>
<p>Passaggio 4</p> <p>Verificare che la carta non abbia grana o finiture grezze.</p> <p>Si sta stampando su carta con grana o finiture grezze?</p>	<p>Andare al passaggio 5.</p>	<p>Andare al passo 6.</p>
<p>Passaggio 5</p> <p>a Sostituire la carta con grana o ruvida con carta normale.</p> <p>b Stampare il documento.</p> <p>La stampa è troppo scura?</p>	<p>Andare al passaggio 6.</p>	<p>Il problema è stato risolto.</p>

Azione	Sì	No
<p>Passaggio 6</p> <p>a Caricare una risma di carta nuova.</p> <p>Nota: La carta assorbe molta umidità. Conservare la carta nella confezione originale finché non viene utilizzata.</p> <p>b Stampare il documento.</p> <p>La stampa è troppo scura?</p>	<p>Contattare l'assistenza clienti.</p>	<p>Il problema è stato risolto.</p>

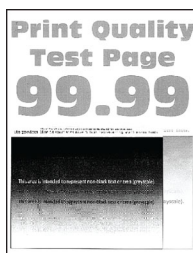
Immagini sfocate





Nota: Prima di risolvere il problema, stampare le pagine di prova della qualità di stampa. Dal pannello di controllo, accedere a **Impostazioni > Risoluzione dei problemi > Stampa pagine prova qualità**. Per i modelli di stampante senza schermo a sfioramento, premere  per scorrere le impostazioni.

Azione	Sì	No
<p>Passaggio 1</p> <p>a Caricare nel vassoio il tipo di carta corretto.</p> <p>b Stampare il documento.</p> <p>Sulle stampe sono presenti immagini sfocate?</p>	<p>Andare al passaggio 2.</p>	<p>Il problema è stato risolto.</p>
<p>Passaggio 2</p> <p>a A seconda del sistema operativo in uso, specificare il tipo di carta nella finestra Preferenze di stampa o Stampa.</p> <p>Note:</p> <ul style="list-style-type: none"> • Accertarsi che l'impostazione corrisponda al tipo di carta caricato. • È anche possibile modificare l'impostazione dal pannello di controllo della stampante. Selezionare Impostazioni > Carta > Configurazione vassoi > Formato/tipo carta. <p>b Stampare il documento.</p> <p>Sulle stampe sono presenti immagini sfocate?</p>	<p>Andare al passaggio 3.</p>	<p>Il problema è stato risolto.</p>

Azione	Sì	No
<p>Passaggio 3</p> <p>a Eseguire la Regolazione colore. Dal pannello di controllo, scorrere fino a: Impostazioni > Stampa > Qualità > Immagine avanzata > Regolazione colore.</p> <p>b Stampare il documento.</p> <p>Sulle stampe sono presenti immagini sfocate?</p>	<p>Andare al passaggio 4.</p>	<p>Il problema è stato risolto.</p>
<p>Passaggio 4</p> <p>a Aprire lo sportello anteriore, quindi spingere con decisione verso il basso.</p> <p>b Estrarre il vassoio della cartuccia di stampa.</p> <p>c Rimuovere e inserire le cartucce di stampa.</p> <div data-bbox="215 783 943 1066" data-label="Image"> </div> <p>d Inserire il vassoio della cartuccia di stampa, quindi chiudere lo sportello.</p> <p>e Stampare il documento.</p> <p>Sulle stampe sono presenti immagini sfocate?</p>	<p>Contattare il supporto clienti.</p>	<p>Il problema è stato risolto.</p>

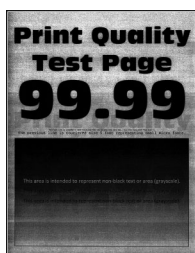
Sfondo grigio o a colori



Nota: Prima di risolvere il problema, stampare le pagine di prova della qualità di stampa. Dal pannello di controllo, accedere a **Impostazioni > Risoluzione dei problemi > Stampa pagine prova qualità**. Per i modelli di stampante senza schermo a sfioramento, premere  per scorrere le impostazioni.

Azione	Sì	No
<p>Passaggio 1</p> <p>a Eseguire la Regolazione colore. Dal pannello di controllo, scorrere fino a: Impostazioni > Stampa > Qualità > Immagine avanzata > Regolazione colore.</p> <p>b Stampare il documento.</p> <p>Sulle stampe è visibile uno sfondo grigio o a colori?</p>	Andare al passaggio 2.	Il problema è stato risolto.
<p>Passaggio 2</p> <p>a Aprire lo sportello anteriore, quindi spingere con decisione verso il basso.</p> <p>b Estrarre il vassoio della cartuccia di stampa.</p> <p>c Rimuovere e inserire le cartucce di stampa.</p> <div style="text-align: center;">  </div> <p>d Inserire il vassoio della cartuccia di stampa, quindi chiudere lo sportello.</p> <p>e Stampare il documento.</p> <p>Sulle stampe è visibile uno sfondo grigio o a colori?</p>	Contattare il supporto clienti .	Il problema è stato risolto.

Margini errati



Azione	Sì	No
<p>Passaggio 1</p> <p>a Regolare le guide della carta nella posizione appropriata per la carta caricata.</p> <p>b Stampare il documento.</p> <p>I margini sono corretti?</p>	Il problema è stato risolto.	Andare al passaggio 2.

Azione	Sì	No
<p>Passaggio 2</p> <p>a Impostare il formato della carta nel pannello di controllo. Selezionare: Impostazioni > Carta > Configurazione vassoi > Formato/tipo carta</p> <p>b Stampare il documento.</p> <p>I margini sono corretti?</p>	Il problema è stato risolto.	Andare al passaggio 3.
<p>Passaggio 3</p> <p>a A seconda del sistema operativo in uso, specificare il formato carta nella finestra Preferenze di stampa o Stampa. Nota: Accertarsi che l'impostazione corrisponda al tipo di carta caricato.</p> <p>b Stampare il documento.</p> <p>I margini sono corretti?</p>	Il problema è stato risolto.	Contattare l'assistenza clienti .

Stampa chiara



Nota: Prima di risolvere il problema, stampare le pagine di prova della qualità di stampa. Dal pannello di controllo, accedere a **Impostazioni > Risoluzione dei problemi > Stampa pagine prova qualità**. Per i modelli di stampante senza schermo a sfioramento, premere  per scorrere le impostazioni.

Azione	Sì	No
<p>Passaggio 1</p> <p>a Eseguire la Regolazione colore. Dal pannello di controllo, scorrere fino a: Impostazioni > Stampa > Qualità > Immagine avanzata > Regolazione colore.</p> <p>b Stampare il documento.</p> <p>La stampa è chiara?</p>	Andare al passaggio 2.	Il problema è stato risolto.

Azione	Sì	No
<p>Passaggio 2</p> <p>a A seconda del sistema operativo in uso, aumentare l'intensità del toner nella finestra Preferenze di stampa o Stampa.</p> <p>Nota: È anche possibile modificare l'impostazione dal pannello di controllo della stampante. Selezionare Impostazioni > Stampa > Qualità > Intensità toner.</p> <p>b Stampare il documento.</p> <p>La stampa è chiara?</p>	Andare al passaggio 3.	Il problema è stato risolto.
<p>Passaggio 3</p> <p>a Disattivare l'opzione Risparmio colore.</p> <p>Dal pannello di controllo, scorrere fino a:</p> <p>Impostazioni > Stampa > Qualità > Risparmio colore.</p> <p>b Stampare il documento.</p> <p>La stampa è chiara?</p>	Andare al passaggio 4.	Il problema è stato risolto.
<p>Passaggio 4</p> <p>a A seconda del sistema operativo in uso, specificare il tipo di carta nella finestra Preferenze di stampa o Stampa.</p> <p>Note:</p> <ul style="list-style-type: none"> • Accertarsi che l'impostazione corrisponda al tipo di carta caricato. • È anche possibile modificare l'impostazione dal pannello di controllo della stampante. Selezionare Impostazioni > Carta > Configurazione vassoi > Formato/tipo carta. <p>b Stampare il documento.</p> <p>La stampa è chiara?</p>	Andare al passaggio 5.	Il problema è stato risolto.
<p>Passaggio 5</p> <p>Verificare se la carta ha grana o finiture grezze.</p> <p>Si sta stampando su carta con grana o finiture grezze?</p>	Andare al passaggio 6.	Andare al passaggio 7.
<p>Passaggio 6</p> <p>a Sostituire la carta con grana o ruvida con carta normale.</p> <p>b Stampare il documento.</p> <p>La stampa è chiara?</p>	Andare al passaggio 7.	Il problema è stato risolto.
<p>Passaggio 7</p> <p>a Caricare una risma di carta nuova.</p> <p>Nota: La carta assorbe molta umidità. Conservare la carta nella confezione originale finché non viene utilizzata.</p> <p>b Stampare il documento.</p> <p>La stampa è chiara?</p>	Andare al passaggio 8.	Il problema è stato risolto.

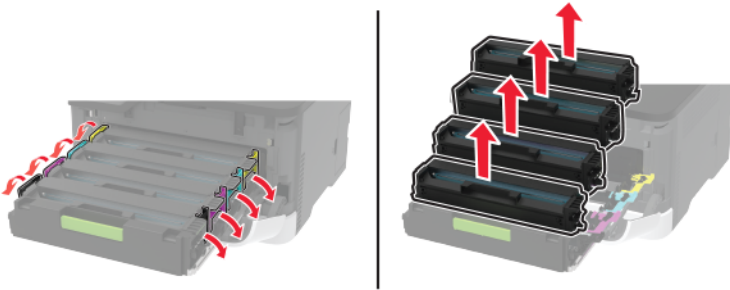
Azione	Sì	No
<p>Passaggio 8</p> <p>a Aprire lo sportello anteriore, quindi spingere con decisione verso il basso.</p> <p>b Estrarre il vassoio della cartuccia di stampa.</p> <p>c Rimuovere e inserire le cartucce di stampa.</p>  <p>d Inserire il vassoio della cartuccia di stampa, quindi chiudere lo sportello.</p> <p>e Stampare il documento.</p> <p>La stampa è chiara?</p>	<p>Contattare il supporto clienti.</p>	<p>Il problema è stato risolto.</p>

Colori mancanti

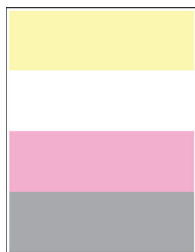

Nota: Prima di risolvere il problema, stampare le pagine di prova della qualità di stampa. Dal pannello di controllo, accedere a **Impostazioni > Risoluzione dei problemi > Stampa pagine prova qualità**. Per i modelli di stampante senza schermo a sfioramento, premere  per scorrere le impostazioni.

Azione	Sì	No
<p>a Aprire lo sportello anteriore, quindi spingere con decisione verso il basso.</p> <p>b Estrarre il vassoio della cartuccia di stampa.</p> <p>c Rimuovere, quindi inserire la cartuccia di stampa del colore mancante.</p> <div data-bbox="215 489 943 772" style="text-align: center;"> </div> <p>d Inserire il vassoio della cartuccia di stampa, quindi chiudere lo sportello.</p> <p>e Stampare il documento.</p> <p>Alcuni colori risultano mancanti sulle stampe?</p>	<p>Contattare il supporto clienti.</p>	<p>Il problema è stato risolto.</p>

Stampa con macchie e punti



Nota: Prima di risolvere il problema, stampare le pagine di prova della qualità di stampa. Dal pannello di controllo, accedere a **Impostazioni > Risoluzione dei problemi > Stampa pagine prova qualità**. Per i modelli di stampante senza schermo a sfioramento, premere **OK** per scorrere le impostazioni.

Azione	Sì	No
<p>Passaggio 1 Verificare che la stampante non sia contaminata dalla perdita di toner.</p> <p>Sono presenti perdite di toner nella stampante?</p>	<p>Andare al passaggio 2.</p>	<p>Contattare il supporto clienti.</p>
<p>Passaggio 2</p> <p>a Dal pannello di controllo, scorrere fino a: Impostazioni > Carta > Configurazione vassoi > Formato/tipo carta</p> <p>b Verificare se le impostazioni relative al formato e al tipo di carta corrispondono alla carta caricata.</p> <p>Nota: verificare che la carta non abbia una superficie ruvida o poco levigata.</p> <p>Le impostazioni corrispondono?</p>	<p>Andare al passaggio 4.</p>	<p>Andare al passaggio 3.</p>
<p>Passaggio 3</p> <p>a A seconda del sistema operativo in uso, specificare il formato e il tipo di carta nella finestra di dialogo Preferenze di stampa o Stampa.</p> <p>Nota: Accertarsi che tutte le impostazioni corrispondano al tipo di carta caricato.</p> <p>b Stampare il documento.</p> <p>La stampa contiene macchie?</p>	<p>Andare al passaggio 4.</p>	<p>Il problema è stato risolto.</p>
<p>Passaggio 4</p> <p>a Caricare una risma di carta nuova.</p> <p>Nota: La carta assorbe molta umidità. Conservare la carta nella confezione originale finché non viene utilizzata.</p> <p>b Stampare il documento.</p> <p>La stampa contiene macchie?</p>	<p>Andare al passaggio 5.</p>	<p>Il problema è stato risolto.</p>

Azione	Sì	No
<p>Passaggio 5</p> <p>a Aprire lo sportello anteriore, quindi spingere con decisione verso il basso.</p> <p>b Estrarre il vassoio della cartuccia di stampa.</p> <p>c Rimuovere e inserire le cartucce di stampa.</p> <div data-bbox="215 485 943 772" style="text-align: center;"> </div> <p>d Inserire il vassoio della cartuccia di stampa, quindi chiudere lo sportello.</p> <p>e Stampare il documento.</p> <p>La stampa contiene macchie?</p>	<p>Contattare il supporto clienti.</p>	<p>Il problema è stato risolto.</p>

Arricciamento della carta



Azione	Sì	No
<p>Passaggio 1</p> <p>a Regolare le guide nel vassoio adattandole alle dimensioni della carta caricata.</p> <p>b Stampare il documento.</p> <p>La carta è arricciata?</p>	<p>Andare al passaggio 2.</p>	<p>Il problema è stato risolto.</p>

Azione	Sì	No
<p>Passaggio 2</p> <p>a A seconda del sistema operativo in uso, specificare il tipo di carta nella finestra Preferenze di stampa o Stampa.</p> <p>Note:</p> <ul style="list-style-type: none"> • Accertarsi che l'impostazione corrisponda al tipo di carta caricato. • È anche possibile modificare l'impostazione dal pannello di controllo della stampante. Selezionare: <p>Impostazioni > Carta > Configurazione vassoi > Formato/tipo carta</p> <p>b Stampare il documento.</p> <p>La carta è arricciata?</p>	<p>Andare al passaggio 3.</p>	<p>Il problema è stato risolto.</p>
<p>Passaggio 3</p> <p>Stampare sull'altro lato della carta.</p> <p>a Rimuovere la carta, rovesciarla, e ricaricarla.</p> <p>b Stampare il documento.</p> <p>La carta è arricciata?</p>	<p>Andare al passaggio 4.</p>	<p>Il problema è stato risolto.</p>
<p>Passaggio 4</p> <p>a Caricare una risma di carta nuova.</p> <p>Nota: La carta assorbe molta umidità. Conservare la carta nella confezione originale finché non viene utilizzata.</p> <p>b Stampare il documento.</p> <p>La carta è arricciata?</p>	<p>Contattare supporto clienti.</p>	<p>Il problema è stato risolto.</p>

Stampa storta o inclinata



Nota: prima di risolvere il problema, stampare le pagine di prova della qualità di stampa. Dal pannello di controllo, accedere a **Impostazioni > Risoluzione dei problemi > Stampa pagine prova qualità**. Per i modelli di stampante senza schermo a sfioramento, premere il **OK** per scorrere le impostazioni.

Azione	Sì	No
<p>Passaggio 1</p> <p>a Regolare le guide della carta nel vassoio nella posizione corretta per la carta caricata.</p> <p>b Stampare il documento.</p> <p>La stampa è storta o inclinata?</p>	Andare al passaggio 2.	Il problema è stato risolto.
<p>Passaggio 2</p> <p>a Caricare una risma di carta nuova.</p> <p>Nota: La carta assorbe molta umidità. Conservare la carta nella confezione originale finché non viene utilizzata.</p> <p>b Stampare il documento.</p> <p>La stampa è storta o inclinata?</p>	Andare al passaggio 3.	Il problema è stato risolto.
<p>Passaggio 3</p> <p>a Verificare se la carta caricata è supportata.</p> <p>Nota: se la carta non è supportata, caricare un tipo di carta supportato.</p> <p>b Stampare il documento.</p> <p>La stampa è storta o inclinata?</p>	Contattare l'assistenza clienti .	Il problema è stato risolto.

Immagini nere o a tinta unita

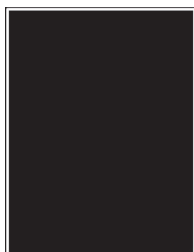

Nota: Prima di risolvere il problema, stampare le pagine di prova della qualità di stampa. Dal pannello di controllo, accedere a **Impostazioni > Risoluzione dei problemi > Stampa pagine prova qualità**. Per i modelli di stampante senza schermo a sfioramento, premere  per scorrere le impostazioni.

Azione	Sì	No
<p>a Aprire lo sportello anteriore, quindi spingere con decisione verso il basso.</p> <p>b Estrarre il vassoio della cartuccia di stampa.</p> <p>c Rimuovere e inserire le cartucce di stampa.</p> <div data-bbox="217 457 945 743" style="text-align: center;"> </div> <p>d Inserire il vassoio della cartuccia di stampa, quindi chiudere lo sportello.</p> <p>e Stampare il documento.</p> <p>La stampante produce immagini a colori o in nero a tinta unita?</p>	<p>Contattare il supporto clienti.</p>	<p>Il problema è stato risolto.</p>

Testo o immagini tagliate





Nota: Prima di risolvere il problema, stampare le pagine di prova della qualità di stampa. Dal pannello di controllo, accedere a **Impostazioni > Risoluzione dei problemi > Stampa pagine prova qualità**. Per i modelli di stampante senza schermo a sfioramento, premere **OK** per scorrere le impostazioni.

Azione	Sì	No
<p>Passaggio 1</p> <p>a Regolare le guide della carta nel vassoio nella posizione corretta per la carta caricata.</p> <p>b Stampare il documento.</p> <p>Il testo o le immagini sono tagliati?</p>	<p>Andare al passaggio 2.</p>	<p>Il problema è stato risolto.</p>

Azione	Sì	No
<p>Passaggio 2</p> <p>a A seconda del sistema operativo in uso, specificare il formato della carta nella finestra Preferenze di stampa o Stampa.</p> <p>Note:</p> <ul style="list-style-type: none"> • Accertarsi che l'impostazione corrisponda al tipo di carta caricato. • È anche possibile modificare l'impostazione dal pannello di controllo della stampante. Selezionare Impostazioni > Carta > Configurazione vassoi > Formato/tipo carta. <p>b Stampare il documento.</p> <p>Il testo o le immagini sono tagliati?</p>	<p>Andare al passaggio 3.</p>	<p>Il problema è stato risolto.</p>
<p>Passaggio 3</p> <p>a Aprire lo sportello anteriore, quindi spingere con decisione verso il basso.</p> <p>b Estrarre il vassoio della cartuccia di stampa.</p> <p>c Rimuovere e inserire le cartucce di stampa.</p> <div data-bbox="215 930 943 1213" style="text-align: center;"> </div> <p>d Inserire il vassoio della cartuccia di stampa, quindi chiudere lo sportello.</p> <p>e Stampare il documento.</p> <p>Il testo o le immagini sono tagliati?</p>	<p>Contattare il supporto clienti.</p>	<p>Il problema è stato risolto.</p>

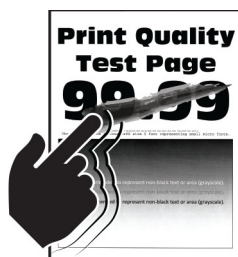
Il toner si stacca facilmente



Nota: Prima di risolvere il problema, stampare le pagine di prova della qualità di stampa. Dal pannello di controllo, accedere a **Impostazioni > Risoluzione dei problemi > Stampa pagine prova qualità**. Per i modelli di stampante senza touch-screen, premere  per scorrere le impostazioni.

Azione	Sì	No
<p>Passaggio 1</p> <p>a A seconda del sistema operativo in uso, specificare il tipo di carta nella finestra Preferenze di stampa o Stampa.</p> <p>Note:</p> <ul style="list-style-type: none"> • Accertarsi che l'impostazione corrisponda al tipo di carta caricato. • È anche possibile modificare l'impostazione dal pannello di controllo della stampante. Selezionare: <p>Impostazioni > Carta > Configurazione vassoi > Formato/tipo carta</p> <p>b Stampare il documento.</p> <p>Il toner si stacca facilmente?</p>	<p>Andare al passaggio 2.</p>	<p>Il problema è stato risolto.</p>
<p>Passaggio 2</p> <p>a Verificare se il peso carta è supportato.</p> <p>Nota: se il peso carta non è supportato, caricare una carta di peso supportato.</p> <p>b Stampare il documento.</p> <p>Il toner si stacca facilmente?</p>	<p>Andare al passaggio 3.</p>	<p>Il problema è stato risolto.</p>
<p>Passaggio 3</p> <p>a Caricare una risma di carta nuova.</p> <p>Nota: La carta assorbe molta umidità. Conservare la carta nella confezione originale finché non viene utilizzata.</p> <p>b Stampare il documento.</p> <p>Il toner si stacca facilmente?</p>	<p>Contattare l'assistenza clienti.</p>	<p>Il problema è stato risolto.</p>

Densità di stampa non uniforme

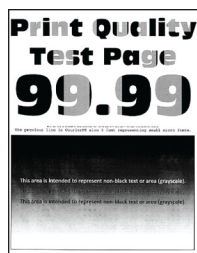

Nota: Prima di risolvere il problema, stampare le pagine di prova della qualità di stampa. Dal pannello di controllo, accedere a **Impostazioni > Risoluzione dei problemi > Stampa pagine prova qualità**. Per i modelli di stampante senza schermo a sfioramento, premere  per scorrere le impostazioni.

Azione	Sì	No
<p>a Aprire lo sportello anteriore, quindi spingere con decisione verso il basso.</p> <p>b Estrarre il vassoio della cartuccia di stampa.</p> <p>c Rimuovere e inserire le cartucce di stampa.</p> <div data-bbox="217 457 945 743" style="text-align: center;"> </div> <p>d Inserire il vassoio della cartuccia di stampa, quindi chiudere lo sportello.</p> <p>e Stampare il documento.</p> <p>La densità di stampa non è uniforme?</p>	<p>Contattare il supporto clienti.</p>	<p>Il problema è stato risolto.</p>

Linee scure orizzontali



Note:

- Prima di risolvere il problema, stampare le pagine di prova della qualità di stampa. Dal pannello di controllo, accedere a **Impostazioni > Risoluzione dei problemi > Stampa pagine prova qualità**. Per i modelli di stampante senza schermo a sfioramento, premere **OK** per scorrere le impostazioni.
- Se sulle stampe continuano a essere presenti linee scure orizzontali, vedere l'argomento "Difetti ricorrenti".

Azione	Sì	No
<p>Passaggio 1</p> <p>a A seconda del sistema operativo in uso, specificare il tipo di carta nella finestra Preferenze di stampa o Stampa.</p> <p>Note:</p> <ul style="list-style-type: none"> • Accertarsi che l'impostazione corrisponda al tipo di carta caricato. • È anche possibile modificare l'impostazione dal pannello di controllo della stampante. Selezionare Impostazioni > Carta > Configurazione vassoi > Formato/tipo carta. <p>b Stampare il documento.</p> <p>Sono presenti righe scure sulle stampe?</p>	<p>Andare al passaggio 2.</p>	<p>Il problema è stato risolto.</p>
<p>Passaggio 2</p> <p>a Caricare una risma di carta nuova.</p> <p>Nota: La carta assorbe molta umidità. Conservare la carta nella confezione originale finché non viene usata.</p> <p>b Stampare il documento.</p> <p>Sono presenti righe scure sulle stampe?</p>	<p>Andare al passaggio 3.</p>	<p>Il problema è stato risolto.</p>
<p>Passaggio 3</p> <p>a Aprire lo sportello anteriore, quindi spingere con decisione verso il basso.</p> <p>b Estrarre il vassoio della cartuccia di stampa.</p> <p>c Rimuovere e inserire le cartucce di stampa.</p> <div data-bbox="217 1205 943 1493" data-label="Image"> </div> <p>d Inserire il vassoio della cartuccia di stampa, quindi chiudere lo sportello.</p> <p>e Stampare il documento.</p> <p>Sono presenti righe scure sulle stampe?</p>	<p>Contattare il supporto clienti.</p>	<p>Il problema è stato risolto.</p>

Righe scure verticali



Nota: Prima di risolvere il problema, stampare le pagine di prova della qualità di stampa. Dal pannello di controllo, accedere a **Impostazioni > Risoluzione dei problemi > Stampa pagine prova qualità**. Per i modelli di stampante senza schermo a sfioramento, premere **OK** per scorrere le impostazioni.

Azione	Sì	No
<p>Passaggio 1</p> <p>a A seconda del sistema operativo in uso, specificare il tipo di carta nella finestra Preferenze di stampa o Stampa.</p> <p>Note:</p> <ul style="list-style-type: none"> • Accertarsi che l'impostazione corrisponda al tipo di carta caricato. • È anche possibile modificare l'impostazione dal pannello di controllo della stampante. Selezionare Impostazioni > Carta > Configurazione vassoi > Formato/tipo carta. <p>b Stampare il documento.</p> <p>Sono presenti righe scure verticali sulle stampe?</p>	<p>Andare al passaggio 2.</p>	<p>Il problema è stato risolto.</p>
<p>Passaggio 2</p> <p>a Caricare una risma di carta nuova.</p> <p>Nota: La carta assorbe molta umidità. Conservare la carta nella confezione originale finché non viene usata.</p> <p>b Stampare il documento.</p> <p>Sono presenti righe scure verticali sulle stampe?</p>	<p>Andare al passaggio 3.</p>	<p>Il problema è stato risolto.</p>

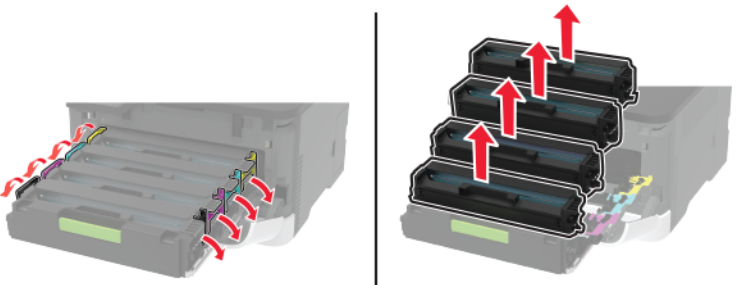
Azione	Sì	No
<p>Passaggio 3</p> <p>a Aprire lo sportello anteriore, quindi spingere con decisione verso il basso.</p> <p>b Estrarre il vassoio della cartuccia di stampa.</p> <p>c Rimuovere e inserire le cartucce di stampa.</p>  <p>d Inserire il vassoio della cartuccia di stampa, quindi chiudere lo sportello.</p> <p>e Stampare il documento.</p> <p>Sono presenti righe scure verticali sulle stampe?</p>	<p>Contattare il supporto clienti.</p>	<p>Il problema è stato risolto.</p>

Linee bianche orizzontali



Note:

- Prima di risolvere il problema, stampare le pagine di prova della qualità di stampa. Dal pannello di controllo, accedere a **Impostazioni > Risoluzione dei problemi > Stampa pagine prova qualità**. Per i modelli di stampante senza schermo a sfioramento, premere **OK** per scorrere le impostazioni.
- Se sulle stampe continuano a essere presenti linee bianche orizzontali, vedere l'argomento "Difetti ricorrenti".

Azione	Sì	No
<p>Passaggio 1</p> <p>a A seconda del sistema operativo in uso, specificare il tipo di carta nella finestra Preferenze di stampa o Stampa.</p> <p>Note:</p> <ul style="list-style-type: none"> • Accertarsi che l'impostazione corrisponda al tipo di carta caricato. • È anche possibile modificare l'impostazione dal pannello di controllo della stampante. Selezionare Impostazioni > Carta > Configurazione vassoi > Formato/tipo carta. <p>b Stampare il documento.</p> <p>Sulle stampe sono presenti linee bianche orizzontali?</p>	<p>Andare al passaggio 2.</p>	<p>Il problema è stato risolto.</p>
<p>Passaggio 2</p> <p>a Aprire lo sportello anteriore, quindi spingere con decisione verso il basso.</p> <p>b Estrarre il vassoio della cartuccia di stampa.</p> <p>c Rimuovere e inserire le cartucce di stampa.</p> <div data-bbox="215 940 943 1226" data-label="Image"> <p>The diagram illustrates the process of accessing the printer's cartridge tray. On the left, the front cover is shown being pushed down, indicated by red arrows. On the right, the tray is shown open, with red arrows pointing upwards to indicate the removal and subsequent reinsertion of the color and black ink cartridges.</p> </div> <p>d Inserire il vassoio della cartuccia di stampa, quindi chiudere lo sportello.</p> <p>e Stampare il documento.</p> <p>Sulle stampe sono presenti linee bianche orizzontali?</p>	<p>Contattare il supporto clienti.</p>	<p>Il problema è stato risolto.</p>

Linee bianche verticali



Nota: Prima di risolvere il problema, stampare le pagine di prova della qualità di stampa. Dal pannello di controllo, accedere a **Impostazioni > Risoluzione dei problemi > Stampa pagine prova qualità**. Per i modelli di stampante senza schermo a sfioramento, premere  per scorrere le impostazioni.

Azione	Sì	No
<p>Passaggio 1</p> <p>a A seconda del sistema operativo in uso, specificare il tipo di carta nella finestra Preferenze di stampa o Stampa.</p> <p>Note:</p> <ul style="list-style-type: none"> • Accertarsi che l'impostazione corrisponda al tipo di carta caricato. • È anche possibile modificare l'impostazione dal pannello di controllo della stampante. Selezionare Impostazioni > Carta > Configurazione vassoi > Formato/tipo carta. <p>b Stampare il documento.</p> <p>Sulle stampe sono presenti linee bianche verticali?</p>	<p>Andare al passaggio 2.</p>	<p>Il problema è stato risolto.</p>
<p>Passaggio 2</p> <p>Controllare che il tipo di carta utilizzato sia corretto.</p> <p>a Caricare l'origine carta con il tipo di carta consigliato.</p> <p>b Stampare il documento.</p> <p>Sulle stampe sono presenti linee bianche verticali?</p>	<p>Andare al passaggio 3.</p>	<p>Il problema è stato risolto.</p>
<p>Passaggio 3</p> <p>a Aprire lo sportello anteriore, quindi spingere con decisione verso il basso.</p> <p>b Estrarre il vassoio della cartuccia di stampa.</p> <p>c Rimuovere e inserire le cartucce di stampa.</p> <div data-bbox="217 1171 945 1459" data-label="Image"> </div> <p>d Inserire il vassoio della cartuccia di stampa, quindi chiudere lo sportello.</p> <p>e Stampare il documento.</p> <p>Sulle stampe sono presenti linee bianche verticali?</p>	<p>Contattare il supporto clienti.</p>	<p>Il problema è stato risolto.</p>

Difetti ricorrenti



Nota: Prima di risolvere il problema, stampare le pagine di prova della qualità di stampa. Dal pannello di controllo, accedere a **Impostazioni > Risoluzione dei problemi > Stampa pagine prova qualità**. Per i modelli di stampante senza schermo a sfioramento, premere **OK** per scorrere le impostazioni.

Azione	Sì	No
<p>a Utilizzando Stampa pagine prova qualità, misurare la distanza tra i difetti ricorrenti nella pagina del colore interessato.</p> <p>b Controllare se i difetti ricorrenti corrispondono a una delle seguenti misure:</p> <p>Cartucce di stampa</p> <ul style="list-style-type: none"> • 25,70 mm (1,01 poll.) • 35,30 mm (1,39 poll.) • 75,6 mm (2,98 poll.) • 26,7 mm (1,05 poll.) <p>Fusore</p> <ul style="list-style-type: none"> • 56,5 mm (1,05 poll.) <p>Modulo di trasferimento</p> <ul style="list-style-type: none"> • 25,10 mm (0,99 poll.) • 59,70 mm (2,35 poll.) • 28,30 mm (1,11 poll.) • 65 mm (2,56 poll.) • 44 mm (1,73 poll.) <p>I difetti ricorrenti corrispondono a una delle misure?</p>	<p>Annotare la distanza, quindi contattare il supporto clienti.</p>	<p>Annotare la distanza, quindi contattare il supporto clienti.</p>

Problemi di qualità dei colori

Modifica dei colori della pagina stampata

- 1 Nella schermata iniziale, toccare **Impostazioni > Stampa > Qualità > Immagine avanzata > Correzione colore**.
- 2 Dal menu Correzione colore toccare **Manuale > Contenuto correzione colore**.
- 3 Scegliere l'impostazione di conversione del colore appropriata.

Tipo di oggetto	Tabelle di conversione del colore
Immagine RGB Testo RGB Grafica RGB	<ul style="list-style-type: none"> • Brillante: produce colori più luminosi e saturi e può essere applicata a tutti i formati colore in entrata. • Display sRGB: produce stampe i cui colori si avvicinano a quelli visualizzati sul monitor del computer. L'utilizzo di toner nero è ottimizzato per la stampa di fotografie. • Display - Nero effettivo: produce stampe i cui colori si avvicinano a quelli visualizzati sul monitor del computer. Questa impostazione utilizza solo il toner nero per creare tutte le scale di grigio neutrale. • sRGB brillante: produce una maggiore saturazione dei colori per la correzione del colore Display sRGB. L'utilizzo del toner nero è ottimizzato per la stampa di grafica aziendale. • Disattivato
Immagine CMYK Testo CMYK Grafica CMYK	<ul style="list-style-type: none"> • US CMYK: applica la correzione del colore per avvicinare i colori agli standard SWOP (Specifications for Web Offset Publishing). • Euro CMYK: applica la correzione del colore per avvicinare i colori agli standard Euroscale. • Vivid CMYK: aumenta la saturazione dei colori dell'impostazione di correzione US CMYK. • Disattivato

Domande frequenti sulla stampa a colori

Che cos'è il colore RGB?

"Colore RGB" è un metodo di descrizione dei colori che indica la quantità di rosso, verde o blu utilizzata per riprodurre un colore. Il rosso, il verde e il blu chiaro possono essere aggiunti in varie quantità per produrre una vasta gamma di colori dall'aspetto naturale. Gli schermi dei computer, gli scanner e le fotocamere digitali utilizzano questo metodo per visualizzare i colori.

Che cos'è il colore CMYK?

"Colore CMYK" è un metodo di descrizione dei colori indicante la quantità di ciano, magenta, giallo e nero utilizzata per riprodurre un particolare colore. Gli inchiostri o i toner ciano, magenta, giallo e nero possono essere stampati in varie quantità per produrre una vasta gamma di colori dall'aspetto naturale. Macchine da stampa, stampanti a getto d'inchiostro e stampanti laser a colori creano i colori in questo modo.

Come viene specificato il colore in un documento da stampare?

I programmi software vengono utilizzati per specificare e modificare il colore del documento che utilizza le combinazioni di colori RGB o CMYK. Per ulteriori informazioni, vedere la Guida in linea del programma software.

Quale metodo utilizza la stampante per riconoscere il colore da stampare?

Durante la stampa di un documento, le informazioni relative al tipo e al colore di ciascun oggetto vengono inviate alla stampante e alle tabelle di conversione del colore. Il colore viene convertito nelle giuste quantità di toner ciano, magenta, giallo e nero utilizzate per riprodurre il colore desiderato. L'applicazione delle tabelle di conversione del colore si basa sulle informazioni relative all'oggetto. È possibile, ad esempio, applicare un tipo di tabella di conversione del colore al testo e un altro alle immagini fotografiche.

Cosa si intende per correzione manuale del colore?

Quando è abilitata la correzione manuale del colore, la stampante utilizza le tabelle di conversione del colore selezionate dall'utente per elaborare gli oggetti. Le impostazioni di correzione del colore manuale sono specifiche per il tipo di oggetto da stampare (testo, grafica o immagini). Sono specifiche anche per la modalità in cui il colore dell'oggetto viene indicato nel programma software (combinazioni RGB o CMYK). Per applicare una tabella di conversione del colore diversa manualmente, vedere ["Modifica dei colori della pagina stampata" a pagina 174](#).

La correzione del colore manuale è inutile se il programma software non specifica i colori con le combinazioni RGB o CMYK, oppure se il programma software o il sistema operativo del computer verifica la regolazione dei colori. Nella maggior parte dei casi, se si imposta Correzione del colore su Automatica, vengono generati i colori preferiti per i documenti.

Com'è possibile riprodurre esattamente un colore, ad esempio in un logo aziendale?

Nel menu Qualità della stampante sono disponibili nove tipi di set di campioni di colore. I set sono disponibili anche nella pagina Campioni colore di Embedded Web Server. Se si seleziona un set di campioni, vengono stampate più pagine contenenti centinaia di caselle colorate. Ciascuna casella contiene una combinazione CMYK o RGB, a seconda della tabella selezionata. Il colore di ciascuna casella è il risultato ottenuto facendo passare la combinazione CMYK o RGB attraverso la tabella di conversione del colore selezionata.

Osservando i set di campioni di colore, è possibile individuare la casella con il colore più appropriata per il colore che viene abbinato. La combinazione di colori della casella può quindi essere utilizzata per modificare il colore dell'oggetto in un programma software. Per ulteriori informazioni, vedere la Guida in linea del programma software. È possibile che sia necessaria la correzione manuale del colore per utilizzare la tabella di conversione del colore selezionata per un oggetto particolare.

La scelta del set di campioni di colore da utilizzare per un determinato problema di corrispondenza dei colori dipende da:

- L'impostazione di Correzione colore selezionata (Automatica, Disattivata o Manuale)
- Il tipo di oggetto da stampare (testo, grafica o immagini)
- La modalità in cui il colore dell'oggetto viene specificato nel programma software (combinazioni RGB o CMYK)

Le pagine dei campioni di colore sono inutili se il programma software non specifica i colori con le combinazioni RGB o CMYK. Inoltre, alcuni programmi software regolano le combinazioni RGB o CMYK specificate tramite la gestione dei colori. In queste situazioni, il colore stampato potrebbe non corrispondere esattamente al colore delle pagine dei campioni colore.

Presenza di una dominante sulla stampa

Azione	Sì	No
<p>Passaggio 1 Eseguire la Regolazione colore.</p> <p>a Nella schermata iniziale, toccare Impostazioni > Stampa > Qualità > Immagine avanzata > Regolazione colore.</p> <p>b Stampare il documento.</p> <p>La dominante è presente nella stampa?</p>	Andare al passaggio 2.	Il problema è stato risolto.

Azione	Sì	No
<p>Passaggio 2 Eeguire il Bilanciamento colori.</p> <p>a Nella schermata iniziale toccare Impostazioni > Stampa > Qualità > Immagine avanzata > Bilanciamento colori.</p> <p>b Regolare le impostazioni.</p> <p>c Stampare il documento.</p> <p>La dominante è presente nella stampa?</p>	<p>Contattare il II supporto clienti.</p>	<p>Il problema è stato risolto.</p>

Problemi di invio dei fax

Mancata visualizzazione dell'ID chiamante

Azione	Sì	No
<p>Contattare la compagnia telefonica e verificare che la linea telefonica in uso sia abbonata al servizio di identificazione chiamante.</p> <p>Note:</p> <ul style="list-style-type: none"> • Se nella propria regione sono presenti più motivi dell'ID del chiamante, potrebbe essere necessario modificare l'impostazione predefinita. Sono disponibili due impostazioni: FSK (motivo 1) e DTMF (motivo 2). • La disponibilità di queste impostazioni nel menu Fax varia in base alla disponibilità di molteplici motivi dell'ID chiamante nel proprio paese o regione. • Contattare la compagnia telefonica per verificare il motivo da utilizzare. <p>L'ID chiamante compare?</p>	<p>Il problema è stato risolto.</p>	<p>Contatto contatti e customer care.</p>

Impossibile inviare o ricevere fax

Azione	Sì	No
<p>Passaggio 1 Risolvere i messaggi di errore che vengono visualizzati sul display.</p> <p>È possibile inviare o ricevere fax?</p>	<p>Il problema è stato risolto.</p>	<p>Andare al passaggio 2.</p>
<p>Passaggio 2 Verificare che siano stati effettuati correttamente i collegamenti ai seguenti apparecchi:</p> <ul style="list-style-type: none"> • Telefono • Ricevitore • Segreteria telefonica <p>È possibile inviare o ricevere fax?</p>	<p>Il problema è stato risolto.</p>	<p>Andare al passaggio 3.</p>

Azione	Sì	No
<p>Passaggio 3</p> <p>Verificare se è presente il segnale di linea.</p> <ul style="list-style-type: none"> • Chiamare il numero di fax per verificare se funziona correttamente. • Se si utilizza la funzione di selezione immediata, aumentare il volume per verificare la presenza del segnale di linea. <p>È presente il segnale di linea?</p>	<p>Andare al passaggio 5.</p>	<p>Andare al passaggio 4.</p>
<p>Passaggio 4</p> <p>Controllare la presa telefonica a muro.</p> <ol style="list-style-type: none"> Collegare il telefono analogico direttamente alla presa a muro. Attendere il segnale di linea. Se è presente il segnale di linea, usare un cavo telefonico differente. Se il segnale di linea è ancora assente, collegare il telefono analogico a un'altra presa a muro. Una volta individuato il segnale di linea, collegare la stampante alla stessa presa a muro. <p>È possibile inviare o ricevere fax?</p>	<p>Il problema è stato risolto.</p>	<p>Andare al passaggio 5.</p>
<p>Passaggio 5</p> <p>Verificare se la stampante è collegata a un servizio telefonico analogico o al connettore digitale appropriato.</p> <ul style="list-style-type: none"> • Se si utilizza un servizio telefonico ISDN (Integrated Services Digital Network), effettuare il collegamento a una porta di un telefono analogico di un adattatore di terminale ISDN. Per ulteriori informazioni, rivolgersi al provider ISDN. • Se si utilizza un servizio telefonico DSL, effettuare il collegamento a un filtro DSL o a un router che supporti l'uso analogico. Per ulteriori informazioni, contattare il provider DSL. • Se si utilizza un servizio telefonico PBX (Private Branch Exchange), assicurarsi di effettuare il collegamento a una connessione analogica sul PBX. Se non si dispone di tali servizi, è necessaria l'installazione di una linea telefonica analogica per l'apparecchio fax. <p>È possibile inviare o ricevere fax?</p>	<p>Il problema è stato risolto.</p>	<p>Andare al passaggio 6.</p>
<p>Passaggio 6</p> <p>Scollegare temporaneamente gli altri apparecchi e disabilitare gli altri servizi telefonici.</p> <ol style="list-style-type: none"> Scollegare gli altri apparecchi (ad esempio segreterie telefoniche, computer, modem o gli splitter della linea telefonica) tra la stampante e la linea telefonica. Disattivare la funzione di messa in attesa delle chiamate e la posta vocale. Per ulteriori informazioni, rivolgersi alla propria compagnia telefonica. <p>È possibile inviare o ricevere fax?</p>	<p>Il problema è stato risolto.</p>	<p>Andare al passaggio 7.</p>

Azione	Sì	No
<p>Passaggio 7</p> <p>Eseguire la scansione del documento originale una pagina alla volta.</p> <p>a Digitare il numero di fax.</p> <p>b Eseguire la scansione del documento.</p> <p>È possibile inviare o ricevere fax?</p>	Il problema è stato risolto.	Contattare l'assistenza clienti .

È possibile effettuare l'invio ma non la ricezione di fax

Azione	Sì	No
<p>Passaggio 1</p> <p>Caricare correttamente il documento originale nel vassoio ADF o sul vetro dello scanner.</p> <p>È possibile inviare i fax?</p>	Il problema è stato risolto.	Andare al passaggio 2.
<p>Passaggio 2</p> <p>Impostare correttamente il numero della scelta rapida.</p> <ul style="list-style-type: none"> Controllare se il numero della scelta rapida è stato impostato per il numero di telefono da chiamare. Comporre manualmente il numero di telefono. <p>È possibile inviare i fax?</p>	Il problema è stato risolto.	Contattare l'assistenza clienti .

È possibile effettuare l'invio ma non la ricezione di fax

Azione	Sì	No
<p>Passaggio 1</p> <p>Accertarsi che l'origine carta non sia vuota.</p> <p>Si ricevono i fax?</p>	Il problema è stato risolto.	Andare al passaggio 2.
<p>Passaggio 2</p> <p>Verificare il ritardo nel numero degli squilli.</p> <p>Dal pannello di controllo, scorrere fino a:</p> <p>Impostazioni > Fax > Impostazioni predefinite fax > Impostazione fax analogico > Impostazioni ricezione fax > Squilli prima della risposta</p> <p>Si ricevono i fax?</p>	Il problema è stato risolto.	Andare al passaggio 3.
<p>Passaggio 3</p> <p>Se la stampante stampa pagine vuote, vedere "Pagine vuote o bianche" a pagina 151.</p> <p>Si ricevono i fax?</p>	Il problema è stato risolto.	Contattare l'assistenza clienti .

Scarsa qualità di stampa del fax

Azione	Sì	No
<p>Passaggio 1 Assicurarsi che non vi siano difetti di qualità di stampa.</p> <p>a Dal pannello di controllo, accedere a Impostazioni > Risoluzione dei problemi > Stampa pagine prova qualità.</p> <p>b Correggere eventuali difetti di qualità di stampa. Per ulteriori informazioni, vedere "Problemi di qualità di stampa" a pagina 150.</p> <p>La qualità di stampa del fax è soddisfacente?</p>	Il problema è stato risolto.	Andare al passaggio 2.
<p>Passaggio 2 Diminuire la velocità di trasmissione dei fax in arrivo.</p> <p>a Dal pannello di controllo, scorrere fino a: Impostazioni > Fax > Impostazione fax analogico > Impostazioni ricezione fax > Controlli ammin.</p> <p>b Nel menu Velocità massima, selezionare una velocità di trasmissione inferiore.</p> <p>La qualità di stampa del fax è soddisfacente?</p>	Il problema è stato risolto.	Contattare supporto clienti .

Problemi di acquisizione

Impossibile eseguire la scansione da un computer

Azione	Sì	No
<p>Passaggio 1</p> <p>a Spegnerne la stampante, attendere circa 10 secondi e riaccenderla.</p> <p>b Inviare nuovamente il processo di acquisizione.</p> <p>È possibile inviare il processo di acquisizione?</p>	Il problema è stato risolto.	Andare al passaggio 2.
<p>Passaggio 2</p> <p>a Verificare che i collegamenti dei cavi tra la stampante e il server di stampa siano stati effettuati correttamente.</p> <p>Per ulteriori informazioni, consultare la documentazione relativa all'installazione fornita con la stampante.</p> <p>b Inviare nuovamente il processo di acquisizione.</p> <p>È possibile inviare il processo di acquisizione?</p>	Il problema è stato risolto.	Contattare l'assistenza clienti .

Copie parziali di documenti o foto

Azione	Sì	No
<p>Passaggio 1</p> <p>a Accertarsi che la foto o il documento siano caricati rivolti verso il basso sul vetro dello scanner e posizionati nell'angolo superiore sinistro.</p> <p>b Copiare la foto o il documento.</p> <p>Il documento o la foto sono stati copiati correttamente?</p>	Il problema è stato risolto.	Andare al passaggio 2.
<p>Passaggio 2</p> <p>a Far corrispondere l'impostazione del formato carta ai fogli caricati nel vassoio.</p> <p>b Copiare la foto o il documento.</p> <p>Il documento o la foto sono stati copiati correttamente?</p>	Il problema è stato risolto.	Contattare l'assistenza clienti .

Processo di acquisizione non riuscito

Azione	Sì	No
<p>Passaggio 1</p> <p>Verificare i collegamenti dei cavi.</p> <p>a Assicurarsi che il cavo Ethernet o USB sia collegato correttamente al computer e alla stampante.</p> <p>b Inviare nuovamente il processo di acquisizione.</p> <p>Il processo di acquisizione è stato eseguito correttamente?</p>	Il problema è stato risolto.	Andare al passaggio 2.
<p>Passaggio 2</p> <p>Controllare il file che si desidera sottoporre a scansione.</p> <p>a Accertarsi che il nome del file non sia già utilizzato nella cartella di destinazione.</p> <p>b Accertarsi che il documento o la foto che si desidera sottoporre a scansione non siano aperti in un'altra applicazione.</p> <p>c Inviare nuovamente il processo di acquisizione.</p> <p>Il processo di acquisizione è stato eseguito correttamente?</p>	Il problema è stato risolto.	Andare al passaggio 3.
<p>Passaggio 3</p> <p>a Assicurarsi che la casella di controllo Associa indicatore ora o Sovrascrivi file esistente sia selezionata nelle impostazioni di configurazione della destinazione.</p> <p>b Inviare nuovamente il processo di acquisizione.</p> <p>Il processo di acquisizione è stato eseguito correttamente?</p>	Il problema è stato risolto.	Contattare l'assistenza clienti .

Scarsa qualità di copia

Azione	Sì	No
<p>Passaggio 1</p> <p>a Utilizzando un panno morbido, umido e privo di lanugine, pulire il vetro dello scanner e il vetro dell'ADF.</p> <p>b Accertarsi che la foto o il documento siano caricati rivolti verso il basso sul vetro dello scanner e posizionati nell'angolo superiore sinistro.</p> <p>c Copiare la foto o il documento.</p> <p>La qualità di copia è stata soddisfacente?</p>	Il problema è stato risolto.	Andare al passaggio 2.
<p>Passaggio 2</p> <p>a Verificare la qualità del documento o della foto originale.</p> <p>b Regolare le impostazioni della qualità di scansione.</p> <p>c Copiare la foto o il documento.</p> <p>La qualità di copia è stata soddisfacente?</p>	Il problema è stato risolto.	Contattare l'assistenza clienti .

Striature scure verticali sulla stampa durante la scansione dall'ADF

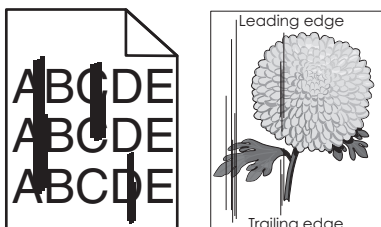

Azione	Sì	No
<p>a Aprire il coperchio dello scanner.</p> <p>b Utilizzando un panno morbido, umido e privo di lanugine, pulire il vetro dell'ADF e il pannello dell'ADF.</p> <p>c Chiudere il coperchio dello scanner.</p> <p>d Eseguire la scansione del documento.</p> <p>Sono presenti striature verticali sui documenti acquisiti?</p>	Contattare l'assistenza clienti .	Il problema è stato risolto.

L'unità scanner non si chiude

Azione	Sì	No
<p>Rimuovere gli ostacoli che tengono aperto il coperchio dello scanner.</p> <p>Il coperchio dello scanner si è chiuso correttamente?</p>	Il problema è stato risolto.	Contattare il supporto clienti .

La scansione richiede troppo tempo o causa il blocco del computer

Azione	Sì	No
Chiudere tutte le applicazioni che interferiscono con la scansione.	Contattare l'assistenza clienti .	Il problema è stato risolto.
L'acquisizione richiede troppo tempo o causa il blocco del computer?		

Impossibile inviare la scheda acquisita

Provare una o più delle seguenti soluzioni:

Accertarsi che l'indirizzo e-mail sia corretto

Verificare che la stampante sia collegata alla rete

Per ulteriori informazioni, vedere ["Verifica della connettività della stampante" a pagina 35](#).

Regolazione della registrazione dello scanner

1 Dal pannello di controllo, scorrere fino a:

Impostazioni > Periferica > Manutenzione > Menu Configurazione > Configurazione scanner > Registrazione manuale scanner

2 Toccare **Prova rapida di stampa**.

3 Posizionare la pagina di prova rapida di stampa sul vetro dello scanner, quindi toccare **Registrazione superficie piana**.

4 Toccare **Prova rapida di copia**.

5 Confrontare la pagina di prova rapida di copia con il documento originale.

Nota: se i margini della pagina di prova sono diversi da quelli del documento originale, regolare Margine sinistro e Margine superiore.

6 Ripetere [passaggio 4](#) e [passaggio 5](#) finché i margini della pagina di prova rapida di copia non corrispondono perfettamente a quelli del documento originale.

Regolazione della registrazione dell'ADF

1 Dal pannello di controllo, scorrere fino a:

Impostazioni > Periferica > Manutenzione > Menu Configurazione > Configurazione scanner > Registrazione manuale scanner

2 Toccare **Prova rapida di stampa**.

3 Posizionare la pagina di prova rapida di stampa sul vassoio dell'ADF.

4 Toccare **Registrazione ADF anteriore** o **Registrazione ADF posteriore**.

Note:

- Per allineare Registrazione ADF anteriore, posizionare la pagina di prova rivolta verso l'alto, inserendo per primo il bordo corto nell'ADF.

- Per allineare Registrazione ADF posteriore, posizionare la pagina di prova rivolta verso il basso, inserendo per primo il bordo corto nell'ADF.

5 Toccare **Prova rapida di copia**.

6 Confrontare la pagina di prova rapida di copia con il documento originale.

Nota: se i margini della pagina di prova sono diversi da quelli del documento originale, regolare Regolazione orizzontale e Margine superiore.

7 Ripetere [passaggio 5](#) e [passaggio 6](#) finché i margini della pagina di prova rapida di copia non corrispondono perfettamente a quelli del documento originale.

Come contattare l'assistenza clienti

Prima di contattare il centro di assistenza clienti, assicurarsi di disporre delle seguenti informazioni:

- Problema della stampante
- Messaggio di errore
- Modello e numero di serie della stampante

Andare all'indirizzo <http://support.lexmark.com> per ricevere assistenza tramite e-mail o chat oppure sfogliare la libreria dei manuali, la documentazione di supporto, i driver e altri download.

È disponibile anche l'assistenza tecnica telefonica. Negli Stati Uniti o in Canada, chiamare il numero 1- 800-539-6275. Per gli altri paesi o regioni, visitare il sito all'indirizzo <http://support.lexmark.com>.

Riciclo e smaltimento

Riciclaggio dei prodotti Lexmark

Per restituire i prodotti Lexmark per il riciclaggio:

- 1 Visitare il sito www.lexmark.com/recycle.
- 2 Selezionare il prodotto che si desidera riciclare.

Nota: è possibile riciclare i materiali di consumo e i componenti hardware della stampante non inclusi nel Programma di raccolta e riciclaggio di Lexmark mediante il centro di riciclo di zona.

Riciclo del materiale di imballaggio Lexmark

Lexmark è costantemente impegnata a minimizzare gli imballaggi. Un imballaggio ridotto aiuta a garantire che le stampanti Lexmark vengano trasportate nel modo più efficiente e più sostenibile possibile e che ci sia meno materiale da smaltire. Questo tipo di risparmio comporta meno emissioni di gas serra, risparmio energetico e un consumo ridotto di risorse naturali. In alcuni paesi o aree geografiche, Lexmark offre anche la possibilità di riciclare i componenti dell'imballaggio. Per maggiori informazioni, visitare www.lexmark.com/recycle e scegliere il paese o l'area geografica. Le informazioni sui programmi di riciclo degli imballaggi sono fornite con le informazioni sul riciclaggio dei prodotti.

I cartoni Lexmark sono interamente riciclabili nei luoghi in cui sono disponibili strutture di riciclaggio di materiale corrugato. È possibile che tali strutture non esistano nella propria zona.

La schiuma utilizzata negli imballaggi Lexmark è riciclabile nei luoghi in cui sono disponibili strutture di riciclaggio della schiuma. È possibile che tali strutture non esistano nella propria zona.

Per restituire le cartucce a Lexmark, è possibile riutilizzare la scatola originale della cartuccia. Lexmark ricicla la scatola.

Restituzione delle cartucce Lexmark per il riuso o il riciclo

Il Cartridge Collection Program di Lexmark consente di restituire gratuitamente a Lexmark le cartucce consumate per consentirne il riuso o il riciclo. Il 100% delle cartucce vuote restituite a Lexmark sono riutilizzate o disassemblate per il riciclo. Vengono riciclate anche le confezioni utilizzate per restituire le cartucce.

Per restituire le cartucce Lexmark per il riuso o il riciclo, effettuare le seguenti operazioni:

- 1 Visitare il sito www.lexmark.com/recycle.
- 2 Selezionare il prodotto che si desidera riciclare.

Avvertenze

Informazioni sul prodotto

Nome del prodotto:

Lexmark CX331adwe; Lexmark MC3224dwe, Lexmark MC3224adwe; Lexmark MC3326adwe

Tipo di macchina:

3500

Modelli:

285, 485, 685

Nota all'edizione

Luglio 2019

Le informazioni incluse nel seguente paragrafo non si applicano a tutti quei Paesi in cui tali disposizioni non risultano conformi alle leggi locali: LA PRESENTE DOCUMENTAZIONE VIENE FORNITA DA LEXMARK INTERNATIONAL, INC. COSÌ COM'È, SENZA ALCUNA GARANZIA IMPLICITA O ESPLICITA, INCLUSE LE GARANZIE IMPLICITE DI COMMERCIALIZZABILITÀ O IDONEITÀ A SCOPI SPECIFICI. In alcuni paesi non è consentita la rinuncia di responsabilità esplicita o implicita in determinate transazioni, pertanto la presente dichiarazione potrebbe non essere valida.

La presente pubblicazione potrebbe includere inesattezze di carattere tecnico o errori tipografici. Le presenti informazioni sono soggette a modifiche periodiche che vengono incluse nelle edizioni successive.

Miglioramenti o modifiche ai prodotti o ai programmi descritti nel presente documento possono essere apportati in qualsiasi momento.

I riferimenti a prodotti, programmi o servizi contenuti in questa pubblicazione non sottintendono alcuna intenzione del produttore di renderli disponibili in tutti i Paesi in cui opera. Qualsiasi riferimento a un prodotto, programma o servizio non implica alcun uso esclusivo di tale prodotto, programma o servizio. Ogni prodotto, programma o servizio funzionalmente equivalente che non violi diritti di proprietà intellettuale può essere utilizzato in sostituzione. La valutazione e la verifica del funzionamento insieme ad altri prodotti, programmi o servizi, tranne quelli espressamente progettati dal produttore, sono di responsabilità dell'utente.

Per il supporto tecnico Lexmark, visitare il sito Web <http://support.lexmark.com>.

Per informazioni sui criteri relativi alla privacy di Lexmark che regolano l'uso di questo prodotto, visitare il sito Web www.lexmark.com/privacy.

Per informazioni sui materiali di consumo e sui download, visitare il sito Web www.lexmark.com.

© 2019 Lexmark International, Inc.

Tutti i diritti riservati.

Marchi

Lexmark e il logo Lexmark sono marchi o marchi registrati di Lexmark International, Inc. negli Stati Uniti e/o in altri Paesi.

Google Cloud Print, Google Chrome e Android sono marchi di Google LLC.

Macintosh, il logo Mac e Safari sono marchi di Apple Inc. AirPrint e il logo AirPrint sono marchi di Apple Inc.

Mopria®, i loghi Mopria® e Mopria® Alliance sono marchi registrati e marchi di servizio di Mopria Alliance, Inc. negli Stati Uniti e in altri Paesi. L'uso non autorizzato è severamente vietato.

PCL® è un marchio registrato di Hewlett-Packard Company. PCL è la denominazione Hewlett-Packard di una serie di comandi (linguaggio) e funzioni inclusi nelle stampanti. Questa stampante è compatibile con il linguaggio PCL. Ciò significa che la stampante riconosce i comandi del linguaggio PCL utilizzati nelle diverse applicazioni e ne emula le funzioni corrispondenti.

Wi-Fi Direct è un marchio registrato di Wi-Fi Alliance®.

Tutti gli altri marchi appartengono ai rispettivi proprietari.

Informazioni sulla licenza

È possibile visualizzare tutti gli avvisi sulla licenza relativi a questo prodotto nel CD del software di installazione: \Directory NOTICES del CD del software di installazione.

Livelli di emissione dei rumori

Le seguenti misurazioni sono state effettuate in conformità con ISO 7779 e riportate in base a ISO 9296.

Nota: alcune modalità potrebbero non essere applicabili al prodotto acquistato.

Pressione sonora media a un metro, dBA	
Stampa	Su un lato: 51 (tutti i modelli) Su due lati: 50 (MC3224dwe, MC3224adwe); 51 (MC3326adwe, CX331adwe)
Scansione	44
Copia	49 (MC3224dwe), 49 (MC3224adwe), 50 (MC3326adwe, CX331adwe)
Pronta	14

I valori sono soggetti a modifiche. Vedere il sito www.lexmark.com per i valori correnti.

Direttiva WEEE (Rifiuti di apparecchiature elettriche ed elettroniche)



Il logo WEEE indica programmi e procedure per prodotti elettronici specifici per il riciclo nei Paesi dell'Unione Europea. Si raccomanda il riciclaggio dei prodotti.

Per ulteriori informazioni sulle opzioni di riciclaggio, è possibile trovare il numero telefonico dei punti vendita più vicini sul sito Web Lexmark all'indirizzo www.lexmark.com.

Smaltimento dei prodotti

Lo smaltimento della stampante o dei materiali di consumo non può essere eseguito come per i normali rifiuti domestici. Per le possibilità di smaltimento e riciclaggio, consultare le autorità locali.

Avviso sensibilità ad elettricità statica



Questo simbolo identifica componenti sensibili all'elettricità statica. Non toccare le aree in prossimità di questi simboli senza prima toccare una superficie di metallo in un'area distante dal simbolo.

Per evitare danni da scariche elettrostatiche durante l'esecuzione delle operazioni di manutenzione, ad esempio l'eliminazione degli inceppamenti della carta o la sostituzione dei materiali di consumo, toccare una parte esposta del telaio metallico della stampante prima di accedere o di toccare le aree interne anche se non è presente il simbolo.

ENERGY STAR

Qualsiasi prodotto Lexmark che riporta il simbolo ENERGY STAR® sul prodotto stesso o sulla schermata di avvio è conforme ai requisiti EPA (Environmental Protection Agency) ENERGY STAR come da configurazione alla fornitura da parte di Lexmark.



Informazioni sulle temperature

Temperatura ambientale di funzionamento	Da 10 a 32,2 °C (da 50 a 90 °F)
Temperatura di spedizione	Da -40 a 40 °C (da -40 a 104 °F)
Temperatura di conservazione e umidità relativa	Da -40 a 40 °C (da -40 a 104 °F) Umidità relativa dall'8 all'80%

Avvertenze sui prodotti laser

La stampante è certificata negli Stati Uniti come prodotto conforme ai requisiti DHHS 21 CFR Capitolo I, Sottocapitolo J per i prodotti laser di Classe I (1), mentre in altri paesi è certificata come prodotto laser di Classe I conforme ai requisiti IEC 60825-1: 2014.

I prodotti laser di Classe I non sono considerati pericolosi. Il sistema laser e la stampante sono stati progettati in modo da impedire l'esposizione a radiazioni laser superiori al livello previsto dalla Classe I durante le normali operazioni di stampa, manutenzione o assistenza. La stampante è dotata di un gruppo testina di stampa non riparabile che contiene un laser con le seguenti specifiche:

Classe: IIIb (3b) AlGaAs

Potenza di uscita nominale (milliwatt): 8

Lunghezza d'onda (nanometri): 770-800

Consumo di energia

Consumo elettrico del prodotto

Nella tabella seguente sono riportate le caratteristiche di consumo energetico del prodotto.

Nota: alcune modalità potrebbero non essere applicabili al prodotto acquistato.

Modalità	Descrizione	Consumo elettrico (Watt)
Stampa...	Il prodotto sta generando output stampato da input elettronici.	Su un lato: 385 (MC3224dwe, MC3224adwe); 395 (MC3326adwe, CX331adwe) Su due lati: 260 (MC3224dwe, MC3224adwe); 275 (MC3326adwe, CX331adwe)
Copia	Il prodotto sta generando output stampato da originali stampati.	550
Acquisizione	Il prodotto sta acquisendo documenti stampati.	14,5
Pronta	Il prodotto è in attesa di un processo di stampa.	17
Modalità risparmio energetico	Il prodotto è in modalità di consumo ridotto di livello elevato.	1,1
Sospendi	Il prodotto è in modalità di consumo ridotto di livello ridotto.	N/D
Disattivato	Il prodotto è collegato a una presa elettrica, ma l'interruttore di alimentazione è spento.	0,1

I livelli di consumo energetico elencati nella precedente tabella rappresentano misurazioni medie. Le misurazioni istantanee di consumo energetico potrebbero risultare notevolmente più elevate della media.

I valori sono soggetti a modifiche. Vedere il sito www.lexmark.com per i valori correnti.

Modalità risparmio energetico

Questo prodotto è progettato con una modalità di risparmio energetico definita *Mod. pausa*. Questa modalità consente di risparmiare energia riducendo il consumo elettrico nei periodi di inattività prolungati. Questa

modalità viene attivata automaticamente dopo un periodo di inattività del prodotto specificato, denominato *Timeout risparmio energetico*.

Impostazioni predefinite del timeout di risparmio energetico per questo prodotto (in minuti):	15
---	----

Utilizzando i menu di configurazione, è possibile modificare il periodo di timeout di risparmio energetico da 1 a 120 minuti. Se la velocità di stampa per il formato A4 è inferiore o pari a 30 pagine al minuto, è possibile impostare il timeout solo fino a 60 minuti. Impostando un valore basso, viene ridotto il consumo energetico, ma aumenta il tempo di risposta del prodotto. Impostando un valore alto si mantiene una risposta rapida, ma aumenta il consumo energetico.

Modalità sospensione

Questo prodotto dispone di una modalità per il risparmio energetico definita *modalità sospensione*. Quando è attiva la modalità sospensione, gli altri sistemi e le altre periferiche vengono spenti in modo sicuro.

La modalità sospensione può essere attivata con uno dei seguenti metodi:

- Utilizzando l'impostazione Timeout sospensione
- Utilizzando le modalità Pianificazione modalità alimentazione

Timeout sospensione predefinito in fabbrica per questo prodotto in tutti i paesi/regioni	3 giorni
--	----------

La durata di attesa della stampante prima di entrare in modalità sospensione dopo la stampa di un processo può essere impostata su un periodo compreso tra un'ora e un mese.

Modalità di spegnimento

Se questo prodotto dispone di una modalità di spegnimento che consuma comunque una minima quantità di corrente, per interrompere completamente il consumo elettrico del prodotto, scollegare l'alimentazione dalla presa elettrica.

Utilizzo totale di energia

A volte può risultare utile calcolare l'utilizzo totale di energia del prodotto. Poiché le dichiarazioni sui consumi elettrici sono fornite in Watt, per calcolare l'utilizzo di energia il consumo va moltiplicato per il tempo speso dal prodotto in ciascuna modalità. L'utilizzo totale di energia del prodotto è la somma dell'utilizzo di ciascuna modalità.

Avviso sulle normative per le apparecchiature terminali per le telecomunicazioni

Questa sezione contiene informazioni sulle normative relative ai prodotti che contengono la scheda analogica facsimile:

Tipo/modello Lexmark conforme alle normative numero:

LEX-M14-002

Avvisi sulle normative per i prodotti wireless

Questa sezione contiene informazioni sulle normative che si applicano solo ai modelli wireless.

Se non si sa con certezza se il modello in uso è un modello wireless, visitare il sito

<http://support.lexmark.com>.

Avvertenza sui componenti modulari

I modelli wireless contengono i seguenti componenti modulari:

Tipo/modello Lexmark conforme alle normative LEX-M08-001; ID FCC:IYLLEXM08001; IC:2376A-LEXM08001

Per stabilire quali componenti modulari sono installati nel prodotto specifico, fare riferimento alle etichette presenti sul prodotto stesso.

Esposizione alle radiazioni di radiofrequenza

La potenza delle radiazioni emesse da questo apparecchio è sensibilmente al di sotto dei limiti di esposizione alle frequenze radio FCC e di altre agenzie normative. Una distanza minima di 20 cm (8 pollici) deve essere mantenuta tra l'antenna e le persone in conformità con i requisiti di esposizione RF dell'FCC e di altre agenzie normative.

Singapore IMDA statement

This product is approved for use in Singapore.



Conformità alle direttive dell'Unione Europea (UE)

Questo prodotto è conforme ai requisiti di protezione stabiliti dalla direttiva del Consiglio dell'Unione Europea 2014/53/UE in merito al ravvicinamento e all'armonizzazione delle leggi degli Stati membri in relazione alle apparecchiature radio.

Il produttore di questo prodotto è: Lexmark International, Inc., 740 West New Circle Road, Lexington, KY, 40550 USA. Il rappresentante autorizzato è: Lexmark International Technology Hungária Kft., 8 Lechner Ödön fasor, Millennium Tower III, 1095 Budapest HUNGARY. È possibile richiedere una copia della dichiarazione di conformità ai requisiti delle direttive contattando il rappresentante autorizzato o all'indirizzo

www.lexmark.com/en_us/about/regulatory-compliance/european-union-declaration-of-conformity.html.

La conformità è indicata dalla presenza della marcatura CE:



Dichiarazione UE relativa alle bande di frequenza di funzionamento del radiotrasmittitore e alla potenza RF massima

Questa radio trasmette nella banda da 2,4 GHz (2,412 - 2,472 GHz) nell'UE. L'uscita di potenza EIRP massima del trasmettitore, incluso il guadagno di antenna, è ≤ 20 dBm.

Conformità alle direttive della Comunità Europea (CE)

Questo prodotto è conforme ai requisiti di protezione stabiliti dalle direttive del Consiglio della Comunità Europea 2014/30/UE, 2014/35/UE, 2009/125/CE e 2011/65/UE in merito all'avvicinamento e all'armonizzazione delle leggi degli stati membri in relazione alla compatibilità elettromagnetica, alla sicurezza delle apparecchiature elettriche destinate all'uso entro determinati limiti di voltaggio, alla progettazione di prodotti eco-sostenibili e in merito alla limitazione di utilizzo di alcune sostanze tossiche in apparecchiature elettriche ed elettroniche.

Il produttore di questo prodotto è: Lexmark International, Inc., 740 West New Circle Road, Lexington, KY, 40550 USA. Il rappresentante autorizzato è: Lexmark International Technology Hungária Kft., 8 Lechner Ödön fasor, Millennium Tower III, 1095 Budapest HUNGARY. È possibile richiedere una copia della dichiarazione di conformità ai requisiti delle direttive contattando il rappresentante autorizzato o all'indirizzo www.lexmark.com/en_us/about/regulatory-compliance/european-union-declaration-of-conformity.html.

Questo prodotto è conforme alle limitazioni previste per i prodotti di Classe B dalle direttive EN 55022 e EN55032 e ai requisiti di sicurezza della direttiva EN 60950-1 o EN 62368-1.

Indice

A

abilitazione di Wi-Fi Direct 34
a colori in tinta unita 164
acquisizione
tramite l'alimentatore
automatico documenti
(ADF) 51
utilizzo del vetro dello
scanner 51
acquisizione su un computer 52
acquisizione su unità flash 52
adattatore RJ11 24
aggiornamento del firmware
file flash 32
AirPrint
utilizzo 38
alimentatore automatico
documenti (ADF)
utilizzo 43, 46, 48, 51
alimentatore manuale
caricamento 31
sostituzione 118
altoparlante del fax
configurazione delle
impostazioni 28
annullamento di un processo di
stampa
dal computer 42
dal pannello di controllo della
stampante 42
avvertenze 187, 188, 189, 190, 191
avvertenze sulle
emissioni 187, 191
avvertenze sulle norme FCC 191
avvisi e-mail
impostazione 110
azzeramento dei contatori di
utilizzo dei materiali di
consumo 128

B

blocco di fax indesiderati 50
buste
caricamento 31

C

cancellazione della memoria
della stampante 36
caratteristiche della carta 13
caricamento del vassoio 29
carta
carta intestata 15
impostazione del formato
Universal 29
moduli prestampati 15
non adatta 14
selezione 13
carta intestata
caricamento 31
copia su 44
selezione 15
cartucce
riciclo 185
cartuccia di stampa
ordinazione 112
sostituzione 114
collegamento dei cavi 20
colori mancanti 159
come contattare il Supporto
clienti 184
componenti della stampante
pulizia 128
componenti e materiali di
consumo Lexmark originali 111
componenti e materiali di
consumo originali 111
configurazione dell'ora legale 28
configurazione della
stampante 11
configurazione delle
impostazioni
altoparlante del fax 28
configurazione delle impostazioni
e-mail 46
configurazione delle notifiche dei
materiali di consumo 110
connessione al dispositivo
cellulare
alla rete wireless della
stampante 34
connessione a una rete wireless
uso del metodo del pulsante di
comando 34
uso del metodo PIN 34
connessione della stampante
a una rete wireless 33
connessione della stampante a
un servizio di suoneria
differenziata 28
conservazione dei materiali di
consumo 131
conservazione della carta 15
contatori di utilizzo dei materiali
di consumo
reimpostazione 128, 135
contenitore del toner di scarto
ordinazione 113
sostituzione 116
copia
creazione di una scelta
rapida 44
foto 43
su carta intestata 44
su entrambi i lati del foglio di
carta 44
tramite l'alimentatore
automatico documenti
(ADF) 43
utilizzo del vetro dello
scanner 43
copia da
vassoio selezionato 43
copia di formati carta
differenti 43
copia su due lati 44
correzione del colore 174
correzione manuale del
colore 174
creazione di una scelta rapida
copia 44
destinazione fax 49
e-mail 47
indirizzo FTP 51
creazione di una scelta rapida di
copia 44
creazione di una scelta rapida di
destinazione fax 49
creazione di una scelta rapida e-
mail 47
creazione di una scelta rapida
FTP 51

D

data e ora
 impostazioni fax 28
densità di stampa non
uniforme 167
dichiarazione di volatilità 36
difetti ricorrenti sulle stampe 174
disattivazione della rete Wi-Fi 35
display della stampante
 regolazione della luminosità 131
dispositivo Android
 stampa da 37
dispositivo cellulare
 stampa da 37, 38
documenti, stampa
 da un computer 37
 da un dispositivo
 cellulare 37, 38
domande frequenti sulla stampa
a colori 175

E

elenco esempi di font
 stampa 41
e-mail
 configurazione delle
 impostazioni e-mail 46
 creazione di una scelta
 rapida 47
 impostazione 46
 tramite l'alimentatore
 automatico documenti
 (ADF) 46
 tramite un numero di scelta
 rapida 47
 utilizzo della rubrica 47
 utilizzo della stampante 47
 utilizzo del vetro dello
 scanner 46
esecuzione di copie 43
esportazione di un file di
configurazione
 tramite Embedded Web
 Server 32
evitare inceppamenti della
carta 136

È

è possibile inviare fax ma non
riceverli 179

F

fascicolazione delle copie 44
fascicolazione non
funzionante 145
fax in attesa 50
firmware
 aggiornamento 32
fogli separatori
 posizionamento 42
formati carta differenti, copia 43
formati della carta
 supportati 16
formati di carta supportati 16
formato carta Universal
 impostazione 29
foto
 copia 43
funzione fax
 blocco di fax indesiderati 50
 creazione di una scelta
 rapida 49
 dalla stampante 21
 fax in attesa 50
 impostazione 21
 impostazione della data e
 dell'ora 28
 inoltro di fax 50
 modifica della risoluzione 49
 regolazione dell'intensità 49
 tramite l'alimentatore
 automatico documenti
 (ADF) 48
 utilizzo del vetro dello
 scanner 48
 visualizzazione di un registro
 fax 49

G

Google Cloud Print
 utilizzo 37

I

il supporto clienti
 contatti 184
immagini nere 164
immagini sfocate sulle
stampe 154
immagini tagliate sulla
stampa 165

importazione di un file di
configurazione
 tramite Embedded Web
 Server 32
impossibile aprire Embedded
Web Server 134
impossibile inviare la scheda
acquisita 183
impostazione degli avvisi e-
mail 110
impostazione del fax
 connessione alla linea
 telefonica standard 22
 specificata per il Paese o la
 regione 24
impostazione del formato carta
Universal 29
impostazione del formato della
carta 28
impostazione della funzione e-
mail 46
impostazione del tipo di carta 28
impostazioni ambientali 130
impostazioni della stampante
 ripristino dei valori predefiniti di
 fabbrica 36
impostazioni predefinite di
fabbrica
 ripristino 36
inceppamenti
 prevenzione 136
inceppamenti, rimozione
 nell'alimentatore automatico
 documenti 144
inceppamenti della carta
 posizione 138
 prevenzione 136
inceppamento carta, rimozione
 nell'alimentatore automatico
 documenti 144
inceppamento carta
 nell'alimentatore automatico
 documenti 144
inceppamento della carta
 nel vassoio 139
inceppamento della carta
 nell'alimentatore manuale 141
inceppamento della carta nello
sportello di accesso
posteriore 141

- indirizzo FTP
 - creazione di una scelta rapida 51
- individuazione dell'area dell'inceppamento 138
- individuazione delle aree di inceppamento 138
- informazioni sulla sicurezza 7, 8
- informazioni sulla stampante ricerca 9
- ingrandimento di copie 44
- inoltro di fax 50
- inserimento di fogli separatori 42
- installazione del software della stampante 32
- intensità toner
 - regolazione 42
- invio di un'e-mail 47
- invio di un fax
 - tramite il computer 48
 - tramite il pannello di controllo 48
- istruzioni relative alla carta 13

L

- l'unità scanner non si chiude 182
- la stampante non risponde 133
- Lexmark Mobile Print
 - utilizzo 37
- linee bianche orizzontali 171
- linee bianche verticali 172
- linee scure orizzontali 168
- linee scure verticali 170
- lingua, modifica
 - tastiera sul display 13
- livelli di rumorosità 187

M

- materiale di consumo non Lexmark 135
- materiali di consumo
 - conservazione 131
- memoria
 - tipi installati nella stampante 36
- memoria della stampante
 - cancellazione 36
- memoria non volatile 36
 - cancellazione 36
- memoria volatile 36
 - cancellazione 36

- memorizzazione dei processi di stampa 40
- menu
 - 802.1x 101
 - Account locali 105
 - Acquisizione unità flash 88
 - Cancellazione file dati temporanei 107
 - Cancellazione fuori servizio 64
 - Configurazione e-mail 82
 - Configurazione LPD 101
 - Configurazione vassoi 71
 - Ethernet 95
 - Fax 108
 - Formati acquisizione personalizzati 72
 - Gestione alimentazione 59
 - Gestione certificati 105
 - Google Cloud Print 103
 - Icone della schermata iniziale visibili 65
 - Immagine 70
 - Impostazione stampa riservata 106
 - Impostazione universale 72
 - Impostazioni 67
 - Impostazioni altoparlante 81
 - Impostazioni fax generali 75
 - Impostazioni HTTP/FTP 101
 - Impostazioni invio fax 76
 - Impostazioni predefinite copia 73
 - Impostazioni predefinite FTP 85
 - Impostazioni registro fax 80
 - Impostazioni ricezione fax 78
 - Informazioni inviate a Lexmark 60
 - Info su stampante 65
 - IPSec 99
 - Layout 66
 - Limita accesso alla rete esterna 103
 - Menu Configurazione 61
 - Modalità fax 75
 - Notifiche 56
 - Pagina impostazioni menu 107
 - Pannello operatore remoto 56
 - Panoramica sulla rete 92
 - PCL 69
 - Periferica 107
 - PostScript 68

- Preferenze 55
- Pubblico 104
- Qualità 67
- Restrizioni di accesso 105
- Rete 108
- Ripristina valori predefiniti 61
- Risoluzione dei problemi 109
- Scelte rapide 108
- SNMP 99
- Stampa 108
- Stampa unità Flash 90
- TCP/IP 97
- Tipi di supporto 73
- USB 102
- Valori predefiniti e-mail 83
- Varie 107
- Wi-Fi Direct 103
- Wireless 93
- menu della stampante 54
- messaggi della stampante
 - materiale di consumo non Lexmark 135
 - Sostituire cartuccia, area stampante non corrispondente 135
- metodo del pulsante di comando 34
- metodo PIN 34
- modalità di ibernazione
 - configurazione 130
- Modalità Eco
 - configurazione 130
- modalità risparmio energetico
 - configurazione 130
- modalità Sospensione
 - configurazione 130
- modifica della risoluzione del fax 49
- modifica della stampa a colori 174
- moduli prestampati
 - selezione 15
- Mopria Print Service 37

N

- notifiche sui materiali di consumo
 - configurazione 110

O

- ora legale
 - configurazione 28
- ordinamento di più copie 44
- ordinazione dei materiali di consumo
 - cartuccia di stampa 112
 - contenitore del toner di scarto 113

P

- pagina delle impostazioni di rete
 - stampa 35
- Pagina impostazioni menu
 - stampa 35
- pagine vuote o bianche 151
- pannello di controllo
 - utilizzo 12
- pesi della carta
 - supportati 18
- pesi della carta supportati 18
- porta Ethernet 20
- porta EXT 20
- porta LINE 20
- porta USB della stampante 20
- porte della stampante 20
- posizione della stampante
 - selezione 19
- prenotazione processi di stampa
 - stampa da un computer
 - Macintosh 41
 - stampa da Windows 41
- presenza di una dominante sulla stampa 176
- problema di qualità
 - dell'acquisizione 182
- processi di stampa non stampati 147
- processi di stampa riservati 40
 - stampa da un computer
 - Macintosh 41
 - stampa da Windows 41
- processi in attesa 40
 - stampa da un computer
 - Macintosh 41
 - stampa da Windows 41
- processo di stampa
 - annullamento dal computer 42
 - annullamento dal pannello di controllo della stampante 42
 - pulizia della stampante 128

- pulizia dello scanner 129
- Pulizia dello scanner 109
- punti sulla stampa 160

Q

- qualità del colore, risoluzione dei problemi
 - presenza di una dominante sulla stampa 176

R

- rapporti
 - visualizzazione 111
- registrazione ADF
 - regolazione 183
- registrazione dello scanner
 - regolazione 183
- registro fax
 - visualizzazione 49
- regolazione dell'intensità del fax 49
- regolazione dell'intensità del toner 42
- regolazione della luminosità
 - display della stampante 131
- regolazione della luminosità del display della stampante 131
- regolazione della registrazione dell'ADF 183
- regolazione della registrazione dello scanner 183
- reimpostazione
 - contatori di utilizzo dei materiali di consumo 135
- rete Wi-Fi
 - disattivazione 35
- rete wireless 33
 - connessione della stampante
 - a 33
 - Wi-Fi Protected Setup 34
- ricerca di informazioni aggiuntive sulla stampante 9
- riciclo
 - cartucce 185
 - materiali di imballaggio
 - Lexmark 185
 - prodotti Lexmark 185
- riduzione di copie 44
- rimozione dell'inzeppamento
 - nell'alimentatore manuale 141
 - nell'area dell'unità di fusione 141
 - nell'unità fronte/retro 141
 - nello sportello di accesso posteriore 141
 - nel vassoio 139
- rimozione inceppamento della carta
 - nell'alimentatore manuale 141
 - nell'area dell'unità di fusione 141
 - nell'unità fronte/retro 141
 - nel vassoio 139
- ripetizione processi di stampa 40
 - stampa da un computer
 - Macintosh 41
 - stampa da Windows 41
- ripristino dei valori predefiniti delle impostazioni 36
- risoluzione dei problemi
 - domande frequenti sulla stampa
 - a colori 175
 - impossibile aprire Embedded Web Server 134
 - impossibile inviare la scheda acquisita 183
 - la stampante non risponde 133
- risoluzione dei problemi, acquisizione
 - copie parziali di documenti o foto 181
 - impossibile eseguire l'acquisizione da un computer 180
 - l'unità scanner non si chiude 182
 - processo di acquisizione non riuscito 181
 - scarsa qualità di copia 182
 - striature scure verticali in uscita durante l'acquisizione dall'ADF 182
- risoluzione dei problemi, copia
 - copie parziali di documenti o foto 181
 - l'unità scanner non si chiude 182
 - scarsa qualità di copia 182
- risoluzione dei problemi, fax
 - ID chiamante non visualizzato 177

- impossibile inviare fax 179
 - impossibile inviare o ricevere fax 177
 - risoluzione dei problemi, qualità del colore
 - presenza di una dominante sulla stampa 176
 - risoluzione dei problemi, qualità di stampa
 - arricciamento della carta 162
 - colori mancanti 159
 - densità di stampa non uniforme 167
 - difetti ricorrenti 174
 - immagini nere o a tinta unita 164
 - immagini sfocate sulle stampe 154
 - linee bianche orizzontali 171
 - linee bianche verticali 172
 - linee scure orizzontali 168
 - linee scure verticali 170
 - pagine bianche 151
 - pagine vuote 151
 - problemi di aderenza del toner 166
 - sfondo grigio o a colori 155
 - stampa chiara 157
 - stampa con macchie e punti 160
 - stampa obliqua 163
 - stampa scura 152
 - stampa storta 163
 - testo o immagini tagliate 165
 - risoluzione dei problemi, stampa
 - fascicolazione non funzionante 145
 - le buste si incollano durante la stampa 145
 - margini errati 156
 - pagine inceppate non ristampate 146
 - processi di stampa non eseguiti 147
 - si verificano numerosi inceppamenti della carta 146
 - stampa di documenti riservati e altri documenti in attesa non eseguita 148
 - stampa lenta 148
 - risoluzione dei problemi della qualità di stampa
 - arricciamento della carta 162
 - colori mancanti 159
 - densità di stampa non uniforme 167
 - difetti ricorrenti 174
 - immagini nere o a tinta unita 164
 - immagini sfocate sulle stampe 154
 - linee bianche orizzontali 171
 - linee bianche verticali 172
 - linee scure orizzontali 168
 - linee scure verticali 170
 - pagine bianche 151
 - pagine vuote 151
 - problemi di aderenza del toner 166
 - sfondo grigio o a colori 155
 - stampa chiara 157
 - stampa con macchie e punti 160
 - stampa obliqua 163
 - stampa scura 152
 - stampa storta 163
 - testo o immagini tagliate 165
 - risoluzione dei problemi di acquisizione
 - copie parziali di documenti o foto 181
 - impossibile eseguire l'acquisizione da un computer 180
 - l'acquisizione causa il blocco del computer 183
 - l'acquisizione richiede troppo tempo 183
 - processo di acquisizione non riuscito 181
 - scarsa qualità di copia 182
 - striature scure verticali in uscita durante l'acquisizione dall'ADF 182
 - risoluzione dei problemi di copia
 - copie parziali di documenti o foto 181
 - scarsa qualità di copia 182
 - risoluzione dei problemi di stampa
 - le buste si incollano durante la stampa 145
 - margini errati 156
 - pagine inceppate non ristampate 146
 - processi di stampa non eseguiti 147
 - si verificano numerosi inceppamenti della carta 146
 - stampa di documenti riservati e altri documenti in attesa non eseguita 148
 - stampa lenta 148
- S**
- scanner
 - pulizia 129
 - Scan to Computer
 - impostazione 52
 - scarsa qualità di stampa del fax 180
 - scelta della posizione della stampante 19
 - segreteria telefonica
 - impostazione 22
 - servizio di suoneria differenziata, fax
 - connessione a 28
 - sfondo a colori sulle stampe 155
 - sfondo grigio sulle stampe 155
 - socket del cavo di alimentazione 20
 - software della stampante
 - installazione 32
 - Sostituire cartuccia, area stampante non corrispondente 135
 - sostituzione dei componenti
 - alimentatore manuale 118
 - rulli di prelievo 121

- tampone separatore ADF 126
- vassoio 117
- Vassoio ADF 119
- sostituzione dei materiali di consumo
 - cartuccia di stampa 114
 - contenitore del toner di scarto 116
- spazi liberi attorno alla stampante 19
- spia luminosa
 - informazioni sullo stato 13
- spina dell'adattatore 24
- spostamento della stampante 131
- stampa
 - da un'unità flash 39
 - da un computer 37
 - da un dispositivo Android 37
 - da un dispositivo cellulare 37, 38
 - elenco esempi di font 41
 - mediante Mopria Print Service 37
 - mediante Wi-Fi Direct 38
 - pagina delle impostazioni di rete 35
 - Pagina impostazioni menu 35
 - uso di Google Cloud Print 37
- stampa chiara 157
- stampa con chiazze 160
- stampa da un'unità flash 39
- stampa da un computer 37
- stampa di documenti riservati non eseguita 148
- stampa di processi in attesa non eseguita 148
- stampa di processi riservati e in attesa
 - da un computer Macintosh 41
 - da Windows 41
- stampa di una pagina delle impostazioni di rete 35
- stampa di un elenco esempi di font 41
- stampa lenta 148
- stampante
 - trasporto 132
- stampante in rete wireless
 - connessione di un dispositivo cellulare 34
- Stampa pagine prova qualità 109

- stato dei componenti
 - verifica 110
- stato dei materiali di consumo
 - verifica 110
- stato della stampante 13
- striature scure verticali in uscita durante l'acquisizione dall'ADF 182

T

- tampone separatore ADF
 - sostituzione 126
- tastiera sul display
 - modifica della lingua 13
- temperatura attorno alla stampante 19
- testo tagliato sulla stampa 165
- tipi di carta
 - supportati 17
- tipi di carta supportati 17
- tipi di file supportati 40
- tramite il pannello di controllo 12
- tramite l'alimentatore automatico documenti (ADF) 43, 46, 48, 51
- trasporto della stampante 132

U

- unità flash
 - acquisizione su 52
 - stampa da 39
- unità flash supportate 40
- uso di componenti e materiali di consumo Lexmark originali 111
- utilizzo dell'ADF
 - copia 43
- utilizzo del vetro dello scanner 43, 46, 48, 51
 - copia 43

V

- vassoi
 - sostituzione 117
- vassoio
 - caricamento 29
- vassoio ADF
 - sostituzione 119
- verifica dei processi di stampa 40
 - stampa da un computer Macintosh 41
 - stampa da Windows 41

- verifica dello stato dei componenti e dei materiali di consumo della stampante 110
- vetro dello scanner
 - utilizzo 43, 46, 48, 51
- visualizzazione
 - rapporti 111
- volatilità
 - dichiarazione di 36

W

- Wi-Fi Direct 34
 - stampa da un dispositivo cellulare 38
- Wi-Fi Protected Setup
 - rete wireless 34