

**UNOLD®**

**TISCHVENTILATOR SILVERLINE**  
**White/Black**



## **Bedienungsanleitung**

**Instructions for use | Notice d'utilisation**  
**Gebruiksaanwijzing | Istruzioni per l'uso**  
**Instrucciones de uso | Instrukcja obsługi**

**Modell 86810/86817**

Impressum:

Bedienungsanleitung Modell 86810/86817

Stand: Oktober 2025 /nr

Copyright ©

**UNOLD AG**

Mannheimer Straße 4

68766 Hockenheim

Telefon +49 (0)62 05/94 18-0

Telefax +49 (0)62 05/94 18-12

E-Mail [info@unold.de](mailto:info@unold.de)

Internet [www.unold.de](http://www.unold.de)

**INHALTSVERZEICHNIS****Bedienungsanleitung Modell 86810/86817**

Technische Daten .....	5
Symbolerklärung.....	5
Für Ihre Sicherheit.....	5
Montieren .....	8
Bedienen .....	9
Reinigen und Pflegen.....	10
Garantiebestimmungen .....	11
Entsorgung / Umweltschutz .....	11
Informationen für den Fachhandel.....	10
Service-Adressen .....	12

**Instructions for use Model 86810/86817**

Technical Specifications.....	13
Explanation of the symbols .....	13
For your safety.....	13
Assembly .....	16
Operation.....	17
Cleaning and care.....	18
Guarantee Conditions.....	18
Waste Disposal/Environmental Protection ...	18
Service .....	12

**Notice d'utilisation Modèle 86810/86817**

Spécification technique .....	19
Explication des symboles.....	19
Pour votre sécurité.....	19
Montage .....	22
Utilisation .....	23
Nettoyage et entretien.....	24
Conditions de Garantie.....	24
Traitement des déchets /	
Protection de l'environnement.....	24
Service .....	12

**Gebruiksaanwijzing Model 86810/86817**

Technische gegevens .....	25
Verklaring van de symbolen.....	25
Voor uw veiligheid.....	25
Monteren .....	28
Bedienen .....	29
Reiniging en onderhoud .....	30
Garantievoorwaarden .....	30
Verwijderen van afval/Milieubescherming ...	30
Service .....	12

**INHALTSVERZEICHNIS****Istruzioni per l'uso Modello 86810/86817**

Dati tecnici .....	31
Significato dei simboli .....	31
Per la vostra sicurezza.....	31
Montaggio.....	34
Uso .....	35
Pulizia e cura .....	36
Norme die garanzia.....	36
Smaltimento / Tutela dell'ambiente .....	36
Service .....	12



**Instrukcja obsługi Model 86810/86817**

Dane techniczne.....	43
Objaśnienie symboli .....	43
Dla bezpieczeństwa użytkownika .....	43
Montaż .....	46
Obsługa .....	47
Czyszczenie i pielęgnacja .....	48
Warunki gwarancji.....	48
Utylizacja / ochrona środowiska.....	48
Service .....	12

**Manual de instrucciones Modelo 86810/86817**

Datos técnicos .....	37
Explicación de símbolos .....	37
Para su seguridad .....	37
Montar.....	40
Manejo .....	41
Limpieza y cuidado.....	42
Condiciones de Garantía.....	42
Disposición/Protección del medio ambiente .....	42
Service .....	12

**BEDIENUNGSANLEITUNG MODELL 86810/86817****TECHNISCHE DATEN**

Leistung:	25 Watt, 220–240 V~, 50 Hz	
Maße:	Ca. 27,5 x 22,5 x 39,5 cm (L/B/H)	
Gewicht:	Ca. 1,48 kg	
Durchmesser:	25 cm	
Kabellänge:	Ca. 150 cm	
Gehäuse:	Kunststoff/Metall, 86810 weiß, 86817 schwarz	
Schutzklasse:	II	
Geräuschpegel:	55,7 dB	
Ausstattung:	2 Geschwindigkeitsstufen, Oszillation zuschaltbar, Tragegriff am Gehäuse	
Zubehör:	Bedienungsanleitung	

**Änderungen und Irrtümer in Ausstattungsmerkmalen, Technik, Farben und Design vorbehalten**

**SYMBOLERKLÄRUNG**

Dieses Symbol kennzeichnet eventuelle Gefahren, die Verletzungen nach sich ziehen können oder zu Schäden am Gerät führen.

**FÜR IHRE SICHERHEIT**

**Bitte lesen Sie die folgenden Anweisungen und bewahren Sie diese auf.**

**Personen im Haushalt**

1. Dieses Gerät kann von Kindern ab 8 Jahren sowie von Personen mit reduzierten physischen, sensorischen oder mentalen Fähigkeiten oder Mangel an Erfahrung und/oder Wissen benutzt werden, wenn sie beaufsichtigt oder bezüglich des sicheren Gebrauchs des Geräts unterwiesen wurden und die daraus resultierenden Gefahren verstanden haben.
2. Kinder dürfen nicht mit dem Gerät spielen.
3. Reinigung und benutzerseitige Wartung dürfen nicht von Kindern durchgeführt werden, es sei denn, sie sind älter als 8 Jahre und werden beaufsichtigt.

4. Bewahren Sie das Gerät und das Kabel außerhalb der Reichweite von Kindern unter 8 Jahren auf.

### **Sicherheitshinweise zum Aufstellen und Betrieb des Gerätes**

5. Schalten Sie das Gerät nur ein, wenn es ordnungsgemäß montiert wurde.
6. Achten Sie auf ausreichend Platz am Standort des Gerätes. Es müssen mindestens 50 cm zwischen dem Gerät und anderen Gegenständen eingehalten werden.
7. Verwenden Sie das Gerät nicht in besonders staubhaltigen Räumen oder in der Nähe brennbarer Substanzen.
8. Gerät nur an Wechselstrom mit Spannung gemäß Typenschild anschließen.
9. Dieses Gerät darf nicht mit einer externen Zeitschaltuhr oder einem Fernbedienungssystem betrieben werden.
10. Tauchen Sie das Gerät oder die Zuleitung keinesfalls in Wasser oder andere Flüssigkeiten ein – es besteht Lebensgefahr!
11. Öffnen Sie auf keinen Fall das Gehäuse des Gerätes, es besteht die Gefahr eines Stromschlages!
12. Das Gerät ist ausschließlich für den Haushaltsgebrauch oder ähnliche Verwendungszwecke bestimmt, z. B.
  - in Teeküchen in Geschäften, Büros oder sonstigen Arbeitsstätten,
  - zur Verwendung durch Gäste in Hotels, Motels oder sonstigen Beherbergungsbetrieben,
  - in Privatpensionen oder Ferienhäusern.
13. Achten Sie darauf, dass die Zuleitung so verlegt wird, dass ein Stolpern über die Zuleitung ausgeschlossen ist.
14. Um Schäden am Kabel zu vermeiden, wickeln Sie die Zuleitung nie um das Gerät.
15. Um Schäden am Kabel zu vermeiden, ziehen Sie den Netzstecker immer am Stecker aus der Steckdose, ziehen Sie dabei nie an der Zuleitung.
16. Achten Sie darauf, dass die verwendete Steckdose leicht zugänglich ist, damit der Stecker bei Gefahr schnell herausgezogen werden kann.
17. Achten Sie darauf, die Zuleitung nicht einzuklemmen oder über Ecken zu ziehen, um Schäden an der Zuleitung zu vermeiden.

18. Verwenden Sie nach Möglichkeit kein Verlängerungskabel. Wenn dies nicht vermeidbar ist, wickeln Sie das Verlängerungskabel bitte vollständig ab und beachten Sie die Leistungsgrenzen des jeweiligen Kabels.
19. Das Gerät darf nicht in nassen/nasskalten oder feuchten Räumen betrieben werden – Stromschlaggefahr!
20. Vermeiden Sie starke Sonneneinstrahlung auf das Gerät.
21. Es dürfen niemals Gegenstände wie Finger, Nadeln, Stifte etc. durch das Korbgritter in das Innere des Gerätes gesteckt werden – Verletzungsgefahr!
22. Achten Sie darauf, dass sich lange Haare nicht im Flügelrad verfangen können.
23. Prüfen Sie regelmäßig das Gerät, den Stecker und die Zuleitung auf Verschleiß oder Beschädigungen. Bei Beschädigung senden Sie das Gerät bitte zur Überprüfung und Reparatur an unseren Kundendienst. Unsachgemäße Reparaturen können zu erheblichen Gefahren für den Benutzer führen und haben den Ausschluss der Garantie zur Folge.
24. Wenn die Zuleitung beschädigt ist, darf diese ausschließlich durch den Hersteller bzw. dessen Kundenservice oder einer anderen, entsprechend fachlich qualifizierten Person ausgetauscht werden, um Gefahren zu vermeiden.
25. Um Schäden zu vermeiden, darf das Gerät nicht mit Zubehör anderer Hersteller oder Marken benutzt werden.
26. Nach Gebrauch sowie vor dem Reinigen den Netzstecker aus der Steckdose ziehen. Das Gerät niemals unbeaufsichtigt lassen, wenn der Netzstecker eingesteckt ist.



**Es dürfen niemals Gegenstände wie Finger, Nadeln, Stifte etc. durch das Korbgritter in das Innere des Gerätes gesteckt werden – Verletzungsgefahr!**  
**Das Gerät nur auf einem ebenen, stabilen Untergrund betreiben, damit dieses nicht umkippt.**

**Der Hersteller übernimmt keine Haftung bei fehlerhafter Montage, bei unsachgemäßer oder fehlerhafter Verwendung oder nach Durchführung von Reparaturen durch nicht autorisierte Dritte.**

## MONTIEREN

- |   |   |
|---|---|
| 1 | Vordere Korbabdeckung<br>Befestigungsring (nicht<br>abgebildet) |
| 2 | Flügelrad   |
| 3 | Mutter  |
| 4 | Hintere Korbabdeckung   |
| 5 | Achse   |
| 6 | Oszillationsknopf   |
| 7 | Motorgehäuse  |
| 8 | Sockel  |
| 9 | Schalter  |

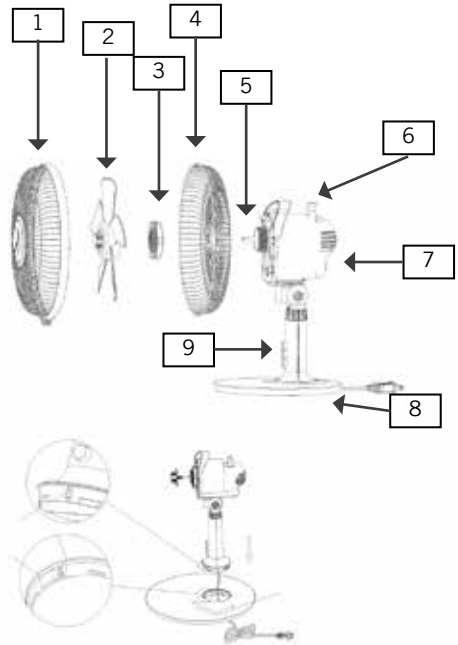

1. Stellen Sie vor der Montage sicher, dass Sie das Gerät auf einem ebenen, trockenen Platz montieren.
2. Entfernen Sie alle Verpackungsmaterialien und Transportsicherungen. Halten Sie Verpackungsmaterial wie z. B. Kunststoffbeutel oder Styropor von Kleinkindern fern – Erstickungsgefahr!
3. Prüfen Sie, ob alle benötigten Teile vorhanden sind. Hinweis: Der evtl. auf der Achse steckende Gewebeslauch hat lediglich eine Transportschutzfunktion und kann entfernt werden.
4. Ziehen Sie die Zuleitung des Motorgehäuses durch die Öffnung im Sockel.
5. Fixieren Sie Sockel und Motorgehäuse, indem Sie das Motorgehäuse im Uhrzeigersinn festdrehen, bis das Motorgehäuse hörbar einrastet (Nase am Motorgehäuse und Aussparung im Sockel müssen ineinander liegen).
6. Entfernen Sie die Mutter vom Gewinde am Motorblock.
7. Befestigen Sie die hintere Korbabdeckung, indem Sie die Abdeckung mit der Mutter fixieren.
8. Setzen Sie das Flügelrad auf die Achse am Motorgehäuse. Prüfen Sie, ob sich die Flügelradblätter frei drehen lassen.

9. Verbinden Sie die vordere Korbabdeckung mit der hinteren Korbabdeckung. Achten Sie darauf, dass die Löcher für die Befestigungsschraube unten an den Korbabdeckungen übereinander stehen. Fixieren Sie diese mit der Schraube.
10. Prüfen Sie, ob alle Teile korrekt montiert und fixiert wurden.

## BEDIENEN

1. Vergewissern Sie sich, dass das Gerät auf einem geeigneten, ebenen Untergrund steht und sicher und stabil aufgestellt wurde.
2. Stecken Sie den Stecker in eine Steckdose (220–240 V ~, 50 Hz).
3. Wenn Sie das Gerät an einen anderen Ort stellen möchten, schalten Sie es zunächst aus und ziehen Sie dann den Stecker aus der Steckdose.

### Neigewinkel einstellen

4. Sie können das Motorgehäuse in gewissem Umfang vertikal neigen. Drücken Sie hierfür das Motorgehäuse in den gewünschten Neigewinkel. Um Schäden am Gerät zu vermeiden, wenden Sie hierbei bitte keine Gewalt an.

### Geschwindigkeit einstellen

5. Schalten Sie das Gerät ein, indem Sie eine der drei Geschwindigkeitsstufen wählen und die entsprechende Taste drücken:
  - Stufe 1: leichter Wind
  - Stufe 2: mittlerer Wind
  - Stufe „0“ schaltet das Gerät aus.
6. Sie können jederzeit zwischen den verschiedenen Geschwindigkeitsstufen wechseln.

### Schwenkfunktion/Oszillation

7. Drücken Sie den Oszillationsknopf am Gerätekopf nach unten. Das Gerät schwenkt nun selbstständig.
8. Wenn Sie die Schwenkfunktion wieder ausschalten möchten, ziehen Sie den Oszillationsknopf nach oben.

### Ausschalten

9. Drehen Sie auf „0“, um das Gerät auszuschalten. Ziehen Sie den Stecker aus der Steckdose, wenn Sie das Gerät nicht mehr verwenden.

## REINIGEN UND PFLEGEN



**Schalten Sie das Gerät aus, indem Sie die Taste „0“ drücken, und ziehen Sie den Stecker aus der Steckdose.**

**Warten Sie, bis das Gerät vollständig zum Stillstand gekommen ist.**

**Achten Sie darauf, das Gerät niemals in Wasser zu tauchen. Motor oder elektrische Bauteile des Gerätes dürfen nicht feucht werden.**

1. Verwenden Sie grundsätzlich keine scharfen Scheuermittel, Stahlwolle, metallischen Gegenstände, heiße Reinigungsmittel oder Desinfektionsmittel.
2. Wischen Sie Standrohr und Gitter des Ventilators mit einem leicht feuchten Tuch ab.
3. Bewahren Sie den Ventilator an einem trockenen und sicheren Ort auf, um ihn vor Staub, Stößen, Hitze und Feuchtigkeit zu schützen.

## INFORMATIONEN FÜR DEN FACHHANDEL



Hiermit erklärt die UNOLD AG, dass sich der Ventilator 86810/86817 in Übereinstimmung mit den grundlegenden Anforderungen der europäischen Richtlinie für elektromagnetische Verträglichkeit (2014/30/EU) und der Niederspannungsrichtlinie (2014/35/EC) befindet.

Die Übereinstimmung mit den Regularien bezieht sich auf den Tag der Erstellung dieser Erklärung.

Hockenheim, 28.5.2017

UNOLD AG, Mannheimer Straße 4, 68766 Hockenheim

## GARANTIEBESTIMMUNGEN

Wir gewähren auf dieses Gerät der Marke UNOLD eine Garantie von 24 Monaten – bei gewerblichem Gebrauch 12 Monate – ab dem Kaufdatum, für Schäden, die bei bestimmungsgemäßem Gebrauch nachweislich auf Werksfehler zurückzuführen sind. Innerhalb der Garantiezeit beheben wir Material- und Herstellungsfehler nach unserem Ermessen durch Reparatur oder Umtausch. Unsere Garantieleistungen gelten ausschließlich für in Deutschland und Österreich verkaufte Geräte. Bei anderen Ländern wenden Sie sich bitte an den zuständigen Importeur. Geräte, für die eine Mängelbeseitigung beansprucht wird, senden Sie bitte zusammen mit einer Kopie des maschinell erstellten Kaufbelegs, auf dem das Kaufdatum ersichtlich sein muss, sowie einer Fehlerbeschreibung gut verpackt an unseren Kundendienst. Auf unserer Internetseite <https://unold.de/pages/rucksendungen> können Sie sich einen Rücksendeschein ausdrucken (nur für Einsendungen aus Deutschland und Österreich). Von der Garantie ausgeschlossen sind Schäden durch Verschleiß, unsachgemäße Handhabung und Nichteinhaltung der Wartungs- und Pflegeanweisungen. Der Garantieanspruch erlischt, wenn Reparaturen oder Eingriffe am Gerät von dritter Stelle vorgenommen werden. Diese Herstellergarantie beschränkt weder Ihre gesetzlichen Rechte noch Ihre Ansprüche gegenüber dem Verkäufer oder Händler aus dem Kaufvertrag gemäß den Bestimmungen des Bürgerlichen Gesetzbuches (BGB). Ihre gesetzlichen Rechte als Verbraucher, insbesondere Ihre Rechte auf Gewährleistung und die gesetzlichen Mängelansprüche gemäß §§ 437 ff. BGB, bleiben unberührt.

UNOLD AG, Mannheimer Straße 4, D-68766 Hockenheim

## ENTSORGUNG / UMWELTSCHUTZ

Unsere Geräte werden auf hohem Qualitätsniveau für eine lange Nutzungsdauer hergestellt. Regelmäßige Wartung und fachgerechte Reparaturen durch unseren Kundendienst können die Nutzungsdauer des Gerätes verlängern. Wenn ein Gerät defekt und nicht mehr zu reparieren ist, beachten Sie bitte: Dieses Produkt darf nicht zusammen mit dem normalen Hausmüll entsorgt werden. Es besteht eine gesetzliche Bestimmung, Elektro- und Elektronikaltgeräte (Altgeräte) sowie Batterien und Akkumulatoren getrennt vom Hausmüll zu entsorgen. Sie erkennen diese Altgeräte durch das nebenstehende Symbol der durchgestrichenen Mülltonne (WEEE-Symbol).



Sie müssen daher dieses Produkt an einer ausgewiesenen Sammelstelle zum Recycling von elektrischen oder elektronischen Geräten abliefern. Durch das separate Sammeln und Recyceln von Abfallprodukten helfen Sie mit, die natürlichen Ressourcen zu schonen und stellen sicher, dass das Produkt in gesundheits- und umweltverträglicher Weise entsorgt wird. Jeder Verbraucher ist für das Löschen von personenbezogenen Daten auf dem Elektro- bzw. Elektronikgerät selbst verantwortlich.

## SERVICE-ADRESSEN

## DEUTSCHLAND



Mannheimer Straße 4  
68766 Hockenheim

Kundendienst  
Telefon +49 (0)62 05/94 18-27  
Telefax +49 (0)62 05/94 18-22  
E-Mail [service@unold.de](mailto:service@unold.de)  
Internet [www.unold.de](http://www.unold.de)

Sie möchten innerhalb der Garantiezeit ein Gerät zur Reparatur einsenden? Auf unserer Internetseite <https://unold.de/pages/rucksendungen> können Sie sich einen Rücksendeschein ausdrucken, um damit das Paket kostenlos bei der Post abzugeben (nur für Einsendungen aus Deutschland und Österreich).



## SCHWEIZ POLEN

MENAGROS AG  
Hauptstr. 23  
CH 9517 Mettlen  
Telefon +41 (0)71 6346015  
Telefax +41 (0)71 6346011  
E-Mail [info@bamix.ch](mailto:info@bamix.ch)  
Internet [www.bamix.ch](http://www.bamix.ch)

Quadra-Net  
Dziadoszanska 10  
61-248 Poznań  
Internet [www.quadra-net.pl](http://www.quadra-net.pl)

Diese Anleitung kann im Internet unter [www.unold.de](http://www.unold.de) als pdf-Datei heruntergeladen werden.

**INSTRUCTIONS FOR USE MODEL 86810/86817****TECHNICAL SPECIFICATIONS**

Power:	25 watt, 220–240 V~, 50 Hz	
Dimensions:	Approx. 27.5 x 22.5 x 39.5 cm (D/W/H)	
Weight:	Approx. 1.48 kg	
Diameter:	25 cm	
Power cord length:	Approx. 150 cm	
Housing:	Plastic/metal, 86810 white, 86817 black	
Degree of protection:	II	
Noise level:	55.7 dB	
Features:	2 speed levels, oscillation can be switched on, carrying handle on the housing	
Accessories:	Operating instructions	
<b>Equipment features, technology, colours and design are subject to change without notice.</b>		

**EXPLANATION OF THE SYMBOLS**

This symbol indicates potential hazards that may result in injury or damage to the appliance.

**FOR YOUR SAFETY**

**Please read the following instructions and keep them on hand for later reference.**

**Instructions for persons in the household**

1. This appliance can be used by children 8 years and older, as well as by persons with reduced physical, sensory or mental abilities or with lack of experience and/or knowledge, if they are supervised or if they have been instructed with regard to safe use of the appliance and have understood the dangers that can result from use of the appliance.
2. Children must not play with the appliance.
3. Children are not allowed to perform cleaning and user maintenance, unless they are 8 years of age or older and are supervised.
4. Keep the appliance and the power cord out of the reach of children under 8 years of age.

**Safety instructions for set-up and operation of the appliance**

5. Only switch the appliance on when it has been properly assembled.
6. Ensure that there is sufficient space where the appliance is located. A minimum distance of 50 cm must be maintained between the appliance and other objects.
7. Do not use the appliance in rooms that are extremely dusty or in the vicinity of flammable substances.
8. Only connect the appliance to alternating current with voltage in accordance with the rating plate.
9. This appliance may not be operated with an external timer or a remote control system.
10. Never immerse the appliance or the power cord in water or other liquids - life-threatening danger!
11. Do not open the motor housing under any circumstances, there is danger of electric shock!
12. The appliance is intended for household use only, or for similar areas of use, such as,
  - in kitchenettes in businesses, offices or other workplaces,
  - for use by guests in hotels, motels or other lodgings,
  - in private guest houses or holiday homes.
13. Ensure that the power cord is laid out in such a manner that there is no possibility of stumbling over it.
14. To avoid damage to the cord, never wrap the power cord around the appliance.
15. To avoid damage to the cord, always unplug the mains plug from the electrical outlet by grasping the plug, never pull the power cord to unplug the appliance.
16. Ensure that the electrical outlet used is easily accessible, in order to unplug the appliance in an emergency.
17. To avoid damage to the power cord, ensure that it is not pinched or pulled over corners.
18. If possible, do not use an extension cord. If you must use an extension cord, completely unwind the extension cord and comply with the power limits of the respective extension cord.
19. The appliance must never be used in wet/wet and cold rooms - danger of electric shock!

20. Keep the appliance out of direct sunlight.
21. Never stick objects such as fingers, needles, pins, etc. through the basket grille into the interior of the appliance - danger of injury!
22. Ensure that long hair cannot be caught by the impeller.
23. Regularly check the appliance, the plug and the power cord for wear or damage. In case of damage, please send the appliance for inspection and repair to our customer service department. Unauthorised repairs can result in serious hazards for the user and void the warranty.
24. If the supply cord is damaged, it must be replaced by the manufacturer, its service agent or similarly qualified persons to avoid a hazard.
25. To avoid damage, do not use the appliance with accessories of other manufacturers or brands.
26. Pull the mains plug out of the socket after use, as well as before cleaning. Never leave the appliance unattended if the mains plug is plugged in.



**Never stick objects such as fingers, needles, pins, etc. through the basket grille into the interior of the appliance - danger of injury!**

**Only operate the appliance on a level, stable substrate, so that it does not tip over.**

The manufacturer will not be liable in the event of incorrect assembly, improper or incorrect use or if repairs are carried out by unauthorized third parties.

DE

EN

FR

NL

IT

ES

PL

**ASSEMBLY**

1	Front basket cover Fastening ring (not shown)
2	Impeller
3	Guard lock nut
4	Rear basket cover
5	Axle
6	Oscillation button
7	Motor housing
8	Base
9	Switch

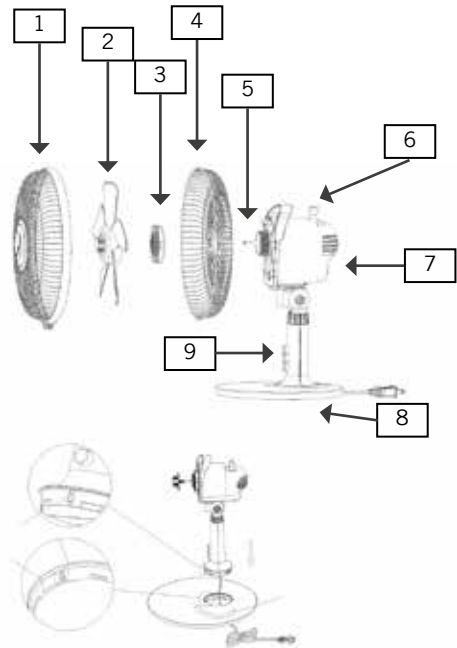

1. Before assembling, ensure that you are assembling the appliance on a level, dry, place.
2. Remove all packaging materials and transport safeguards. Keep the packaging material, such as plastic bags or Styrofoam away from small children - danger of suffocation!
3. Check whether all needed parts are present.
4. Pull the supply line of the motor housing through the opening in the base.
5. Fix the base and motor housing in place by firmly turning the motor housing clockwise, until the motor housing audibly locks in place (tab on the motor housing and recess must be properly fitted into each other).
6. Remove guard lock nut from the motor shaft spindle.
7. Fasten the rear basket cover by fixing the cover in place with the nut.
8. Place the impeller on the axle on the motor housing. Check whether the fan blades move freely.

9. Connect the front basket cover to the rear basket cover. Ensure that the holes for the fastening screw at the bottom of the basket covers one above the other. Fix the basket covers in place with the screw.
10. Check whether all parts have been correctly assembled and fixed in place.

## OPERATION

1. Ensure that the appliance is standing on a suitable, level substrate, and has been set up so that it is safe and stable.
2. Plug the mains plug of the appliance into an electrical outlet (220–240 V~, 50 Hz).
3. If moving the fan to a different location, switch off and unplug from the mains.

### Setting the tilt angle

4. You can tilt the motor housing vertically to a certain extent. To do this, press the motor housing into the desired tilt angle. To avoid damage to the appliance, do not use force.

### Setting the speed

5. Switch on the appliance by selecting one of the three speed levels and pressing the appropriate button:
  - Level 1: Light breeze
  - Level 2: Moderate breeze
  - The level “0” switches off the appliance.
6. You can change the speed levels at any time.

### Swing function/oscillation function

7. Press the oscillation button on the head of the appliance downward. The appliance now swings autonomously.
8. If you want to switch off the swing function, pull the oscillation button upward.

### Switching off

9. Press the button “0” to switch the appliance off. When you are no longer using the appliance, unplug the plug from the electrical outlet.

DE

EN

FR

NL

IT

ES

PL

## CLEANING AND CARE



**Switch off the appliance, by pressing the “0” button, and unplug it from the electrical outlet.**

**Wait until the appliance has come to a complete standstill.**

**Never immerse the appliance in water. The motor or electrical components of the appliance must not get wet.**

1. Never use any abrasive scouring agents, steel wool, metal objects, hot cleaning agents or disinfectants.
2. Wipe off the base, and grille of the fan with a slightly damp cloth.
3. Store the fan in a dry, safe place so that it is protected from dust, shocks, heat and moisture.

## GUARANTEE CONDITIONS

We grant a warranty of 24 months for this UNOLD brand appliance - 12 months for commercial use - from the date of purchase, covering damage that is demonstrably due to factory defects when used as intended. Within the warranty period, we will remedy material and manufacturing defects at our discretion by repair or exchange. Our warranty services apply exclusively to appliances sold in Germany and Austria. For other countries, please contact the responsible importer. Please send appliances for which you seek removal of defects, together with a copy of the machine-generated proof of purchase that shows the date of purchase along with a description of the fault, to our customer service department using suitable packaging. On our website <https://unold.de/pages/rucksendungen>, you can print out a return slip (only for return shipments from Germany and Austria). All types of damage attributable to wear and tear, improper handling and non-compliance with the maintenance and care instructions are excluded from the warranty. The warranty claim is void if repairs or interventions on the appliance are carried out by a third party. This manufacturer's warranty does not limit your statutory rights or your claims against the seller or dealer under the purchase contract in accordance with the provisions of the German Civil Code (BGB). Your statutory rights as a consumer, in particular your rights to warranty and the statutory claims for defects in accordance with Sections 437 et seqq. BGB, remain unaffected.

UNOLD AG, Mannheimer Straße 4, D-68766 Hockenheim

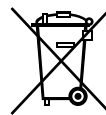

## WASTE DISPOSAL / ENVIRONMENTAL PROTECTION

Our appliances are produced on a highquality level for a long lifetime. Regular maintenance and expert repairs by our after-sales service can extend the useful life of the appliance. If an appliance is defective and repair is not possible, we ask you to follow the following instructions for disposal. Do not dispose this appliance together with your standard household waste. There is a legal requirement to dispose of waste electrical and electronic equipment (WEEE) as well as batteries and accumulators separately from household waste. You can recognise this waste equipment by the crossed-out wheeled bin symbol (WEEE symbol). Please bring this product to an approved collection point for recycling of electric and electronic products. By separate collection and disposal of waste products you help to protect natural resources and ensure, that the product is disposed in an adequate way to protect health and environment.



**The instruction booklet is also available for download: [www.unold.de](http://www.unold.de)**

**NOTICE D'UTILISATION MODÈLE 86810/86817****SPÉCIFICATION TECHNIQUE**

Puissance :	25 Watts, 220–240 V~, 50 Hz	
Dimensions :	Env. 27,5 x 22,5 x 39,5 cm (p/l/h)	
Poids :	Env. 1,48 kg	
Diamètre :	25 cm	
Longueur du câble :	Env. 150 cm	
Coque :	Plastique / métal, 86810 blanc, 86817 noir	
Indice de protection :	II	
Niveau sonore :	55.7 dB	
Équipement :	2 vitesses, oscillation active ou non, poignée sur la coque	
Accessoires :	Mode d'emploi	

**Sous réserve de modifications et d'erreurs concernant les caractéristiques d'équipement, la technique, les couleurs et le design.**

**EXPLICATION DES SYMBOLES**

Ce symbole vous indique des risques possibles qui puissent entraîner des lésions ou des endommagements de l'appareil.

**POUR VOTRE SÉCURITÉ**

**Veuillez lire les indications suivantes et les conserver.**

**Personnes dans le foyer**

1. Cet appareil peut être utilisé par des enfants de plus de 8 ans et par des personnes dont les capacités physiques, sensorielles ou intellectuelles sont limitées ou dont l'expérience et/ou les connaissances sont insuffisantes, si ceux-ci sont surveillés ou s'ils ont été formés à une utilisation sûre de l'appareil et aux dangers pouvant en résulter.
2. Les enfants ne doivent pas jouer avec l'appareil.
3. Le nettoyage et la maintenance incombant à l'utilisateur ne doivent pas être effectués par des enfants, à moins qu'ils soient âgés de plus de 8 ans et qu'ils soient surveillés.
4. Conserver l'appareil ainsi que le câble hors de portée des enfants de moins de 8 ans.

## Remarques de sécurité relatives à l'installation et au fonctionnement de l'appareil

5. Allumer l'appareil uniquement s'il a été monté correctement.
6. S'assurer que l'espace est suffisant à l'endroit où l'appareil est installé. Dégager au moins 50 cm entre l'appareil et les autres objets.
7. Ne pas utiliser l'appareil dans des espaces poussiéreux ou à proximité de substances inflammables.
8. Raccorder exclusivement l'appareil au courant alternatif à la tension se conformant au panneau signalétique.
9. Cet appareil ne doit pas être utilisé avec un minuteur externe ou un système de commande à distance.
10. Ne plonger en aucun cas l'appareil ou son cordon d'alimentation dans l'eau ou dans tout autre liquide : danger de mort !
11. N'ouvrir en aucun cas le boîtier de l'appareil : risque d'électrocution !
12. L'appareil est exclusivement destiné à un usage ménager ou à des fins similaires, par ex.
  - dans une kitchenette dans des boutiques, des bureaux ou d'autres lieux de travail,
  - à l'usage des clients dans des hôtels, motels ou autres lieux d'hébergement,
  - dans des pensions privées ou des résidences de vacances.
13. Veiller à ce que le cordon d'alimentation ne puisse pas être source de trébuchement.
14. Afin de ne pas endommager le cordon, ne l'enroulez jamais autour de l'appareil.
15. Afin de ne pas endommager le cordon, débranchez toujours au niveau de la prise de courant. Ne tirez jamais sur le cordon.
16. Attention : la prise de courant utilisée doit être aisément accessible afin de pouvoir débrancher rapidement l'appareil en cas de danger.
17. Attention : ne pas pincer le cordon ou le faire passer sur des angles afin d'éviter toute détérioration.

18. Si besoin, utiliser une rallonge. Si cela ne peut pas être évité, dérouler totalement la rallonge et respecter les puissances maximales admissibles du câble en question.
19. L'appareil ne doit pas être utilisé dans des locaux humides / froids ou moites : risque d'électrocution !
20. Évitez tout rayonnement intense du soleil sur l'appareil.
21. Ne jamais introduire des objets comme des doigts, des ongles, des crayons, etc. à travers la grille de la cage à l'intérieur de l'appareil : risque de blessure !
22. Attention à ne pas coincer des cheveux longs dans l'hélice.
23. Vérifiez régulièrement l'usure et la détérioration de l'appareil, de la prise et du câble. Si l'appareil est abîmés, envoyer l'appareil pour contrôle et réparation à notre service après-vente. Toute réparation non-conforme peut provoquer des risques importants pour l'utilisateur et entraîner l'exclusion de la garantie.
24. Si le câble est endommagé, il doit être remplacé par le fabricant ou son agent de service ou toute autre personne professionnel qualifié afin d'éviter un danger.
25. L'appareil ne doit pas être utilisé avec des accessoires d'autres fabricants ou marques, afin d'éviter des détériorations.
26. Débrancher l'appareil du secteur après utilisation et avant le nettoyage. Ne jamais laisser l'appareil sans surveillance lorsque la prise est branchée.



**Ne jamais introduire des objets comme des doigts, des ongles, des crayons, etc. à travers la grille de la cage à l'intérieur de l'appareil : risque de blessure !**

**L'appareil doit uniquement être utilisé sur un support stable et plat afin qu'il ne bascule pas.**

**Le fabricant n'est nullement responsable en cas de montage non conforme, d'utilisation irrégulière ou non conforme ou suite à l'exécution de réparations par des tiers non autorisés.**

DE

**MONTAGE**

EN

FR

NL

IT

ES

PL

1	Capot de cage avant Anneau de fixation (non représentés)
2	Hélice
3	Écrou
4	Capot de cage arrière
5	Axe
6	Bouton d'oscillation
7	Carter moteur
8	Socle
9	Interrupteur

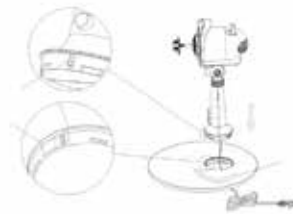
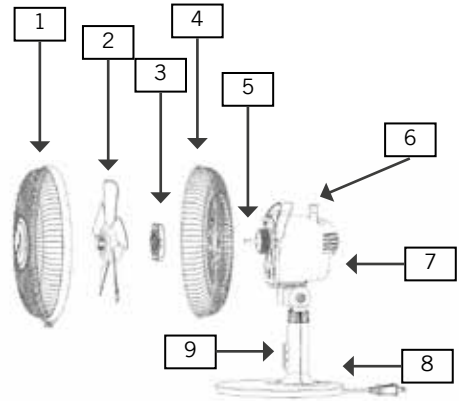

1. Avant le montage, s'assurer que l'appareil sera installé sur un support sec et plat.
2. Retirer tous les matériaux d'emballage et les protections de transport. Tenir les matériaux d'emballage, comme les sacs en plastique ou le polystyrène, hors de portée des enfants en bas âge : risque d'asphyxie !
3. Vérifier si toutes les pièces nécessaires sont présentes.
4. Tirer le câble d'alimentation du carter moteur par l'orifice dans le socle.
5. Fixer le socle et le carter moteur en serrant le carter moteur dans le sens des aiguilles d'une montre, jusqu'à ce que le carter moteur s'enclenche nettement (le bec sur le carter moteur et l'évidement dans le socle doivent être emboîtés l'un dans l'autre).
6. Retirer l'écrou du filetage sur le bloc moteur.
7. Bloquer le capot de cage arrière en fixant le capot avec l'écrou.
8. Placer l'hélice sur l'axe au niveau du carter moteur. Vérifier si les pales de l'hélice tournent librement.

9. Relier le capot de cage avant avec le capot de cage arrière. Veiller à ce que les trous pour la vis de blocage du bas soit superposée aux capots de cage. Les fixer avec la vis.
10. Vérifier que toutes les pièces ont été montées et fixées correctement.

## UTILISATION

1. S'assurer que l'appareil est placé sur une surface plate et appropriée, et qu'il est parfaitement stable et immobile.
2. Brancher la fiche dans une prise de courant (220–240 V~, 50 Hz).

### Régler l'angle d'inclinaison

3. Vous pouvez incliner le carter moteur vertical dans une certaine mesure. Pour cela, appuyer sur le carter moteur pour l'orienter dans l'angle d'inclinaison souhaité. Afin de ne pas détériorer l'appareil, ne faites pas usage de force pour y parvenir.

### Régler la vitesse

4. Allumer l'appareil en choisissant l'une des trois vitesses et en pressant la touche correspondante :
  - Niveau 1 : vent léger
  - Niveau 2 : vent moyen
  - La niveau « 0 » éteint l'appareil.
5. Vous pouvez changer de vitesse à tout moment.

### Fonction de pivotement / Oscillation

6. Presser le bouton d'oscillation sur la tête de l'appareil vers le bas. L'appareil pivote maintenant de manière autonome.
7. Si vous souhaitez désactiver à nouveau la fonction de pivotement, tirez le bouton d'oscillation vers le haut.

### Éteindre

8. Appuyer sur la touche « 0 » pour éteindre l'appareil. Débrancher l'appareil si vous ne devez plus l'utiliser.

DE

EN

FR

NL

IT

ES

PL

## NETTOYAGE ET ENTRETIEN



**Éteindre l'appareil en appuyant sur la touche « 0 » et débrancher la prise. Patienter jusqu'à ce que l'appareil soit totalement arrêté.**

**Attention : ne jamais plonger l'appareil dans l'eau. Le moteur ou les éléments électriques de l'appareil ne doivent jamais être humides.**

1. En principe, n'utiliser aucun abrasif puissant, pas de laine de verre, d'objets métalliques, pas de détergent chaud ou de désinfectant.
2. Essuyer le socle et la grille du ventilateur avec un chiffon légèrement humidifié.
3. Conserver le ventilateur dans un endroit sec et sûr, à l'abri de la poussière, des chocs, de la chaleur et de l'humidité.

## CONDITIONS DE GARANTIE

Nous appliquons une garantie de 24 mois sur cet appareil de la marque UNOLD - 12 mois en cas d'usage professionnel - à compter de la date d'achat pour les dommages dus à un défaut de fabrication, si la preuve en est apportée et si l'appareil a été utilisé correctement. Pendant la période de garantie, nous apportons gratuitement une solution aux défauts de matériaux et de fabrication par réparation ou remplacement. Notre garantie s'applique exclusivement aux appareils vendus en Allemagne et en Autriche. Pour les autres pays, veuillez contacter l'importateur concerné. Vous devez envoyer à notre service clients les appareils pour lesquels vous sollicitez une garantie pour défaut, après les avoir correctement emballés, en joignant une copie du justificatif d'achat imprimé, qui doit indiquer lisiblement la date d'achat, ainsi qu'un descriptif du ou des défauts. Vous pouvez imprimer un bon de retour sur notre site Internet <https://unold.de/pages/ruckversanden> (uniquement pour les envois depuis l'Allemagne et l'Autriche). Sont exclus de la garantie les dommages causés par l'usure, une mauvaise manipulation et le non-respect des instructions d'entretien et de maintenance. Le droit à la garantie s'annule si des réparations ou des interventions sont effectuées sur l'appareil par un tiers. Cette garantie du fabricant ne limite pas vos droits légaux ni vos droits vis-à-vis du vendeur ou du distributeur dans le cadre du contrat d'achat conformément aux dispositions du Code civil allemand (BGB). Vos droits légaux en tant que consommateur restent inchangés, notamment vos droits à la garantie légale de conformité et contre les vices cachés conformément aux articles 437 et suivants du Code de la consommation allemand (BGB).



UNOLD AG, Mannheimer Straße 4, D-68766 Hockenheim

## TRAITEMENT DES DÉCHETS / PROTECTION DE L'ENVIRONNEMENT

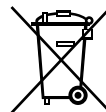
Nos appareils sont produits selon un standard élevé de qualité pour une longue durée d'utilisation. Un entretien régulier et des réparations compétentes par notre service après-vente prolongent cette durée d'utilisation. Si néanmoins l'appareil est endommagé et ne peut plus être réparé, veuillez suivre les instructions suivantes. Ne jamais disposer ce produit avec les déchets de ménage. Il existe une obligation légale d'éliminer les déchets d'équipements électriques et électroniques (DEEE) ainsi que les piles et les accumulateurs séparément des déchets ménagers. Vous reconnaissez ces appareils usagés grâce au symbole de la poubelle barrée (symbole DEEE) ci-contre. Apportez ce produit à une station de collection pour récupération de produits électriques et électroniques. Par la collection séparée vous aidez à protéger les ressources naturelles et prenez soin, que le produit est démonté sans risque pour la santé et l'environnement.



**GEBRUIKSAANWIJZING MODEL 86810/86817****TECHNISCHE GEGEVENS**

Vermogen:	25 Watt, 220–240 V~, 50 Hz	
Afmetingen:	Ca. 27,5 x 22,5 x 39,5 cm (d/b/h)	
Gewicht:	Ca. 1,48 kg	
Diameter:	25 cm	
Kabellengte:	Ca. 150 cm	
Behuizing:	Kunststof/metaal, 86810 wit, 86817 zwart	
Beschermklasse:	II	
Geluidsniveau:	55,7 db	
Uitvoering:	2 snelheidsstanden, oscillatie inschakelbaar, draaggreep aan de behuizing	
Toebehoren:	Gebruiksaanwijzing	

**Wijzigingen en vergissingen in de uitrustingskenmerken, techniek, kleuren en design voorbehouden.**

**VERKLARING VAN DE SYMBOLEN**

Dit symbool wijst op eventuele gevaren die letsel tot gevolg kunnen hebben of tot schade aan het apparaat leiden.

**VOOR UW VEILIGHEID**

**Lees de volgende aanwijzingen a.u.b. door en bewaar ze goed.**

**Personen in het huishouden**

1. Dit apparaat kan door kinderen vanaf 8 jaar worden gebruikt en door personen die over gebrekkige fysieke, sensorische of geestelijke vaardigheden of gebrek aan ervaring en/of kennis beschikken, mits zij onder toezicht staan of instructies hebben gekregen aangaande het veilige gebruik van dit apparaat en de hieruit resulterende gevaren begrepen hebben.
2. Kinderen mogen niet met het apparaat spelen.
3. Reiniging en onderhoud door de gebruiker mogen niet door kinderen worden uitgevoerd, tenzij deze ouder dan 8 jaar zijn en onder toezicht staan.

4. Berg het apparaat en de kabel op buiten bereik van kinderen onder de 8 jaar.

### **Veiligheidsinstructies voor het opstellen en gebruik van het apparaat**

5. Schakel het apparaat pas in, als het volgens de voorschriften gemonteerd werd.

6. Let op dat er genoeg ruimte voorhanden is op de plaats waar het apparaat opgesteld is. Er moet minstens 50 cm afstand tussen het apparaat en andere voorwerpen aangehouden worden.

7. Gebruik het apparaat niet in bijzonder stoffige ruimtes of in de buurt van brandbare substanties.

8. Sluit het apparaat uitsluitend aan op wisselstroom met spanning overeenkomstig het typeplaatje.

9. Dit apparaat mag niet met een externe tijdklok of met een afstandsbediening bediend worden.

10. Dompel het apparaat of de aansluitkabel nooit in water of andere vloeistoffen – er bestaat levensgevaar!

11. Open de behuizing van het apparaat nooit, er bestaat gevaar voor een elektrische schok!

12. Het apparaat is uitsluitend bestemd voor huishoudelijk gebruik of voor soortgelijke doeleinden, bijv.

- in kitchenettes in winkels, kantoren of andere werkplaatsen,
- voor gebruik door gasten van hotels, motels of andere overnachtingsbedrijven,
- in particuliere pensions of vakantiehuisjes.

13. Let op dat de aansluitkabel zodanig gelegd wordt dat er niemand over kan struikelen.

14. Wikkel de aansluitkabel nooit om het apparaat, om schade aan de kabel te vermijden.

15. Trek de netstekker steeds direct aan de stekker uit het stopcontact en trek nooit aan de aansluitkabel, om schade aan de kabel te vermijden.

16. Let op dat het gebruikte stopcontact gemakkelijk toegankelijk is, zodat de stekker bij gevaar snel uit het stopcontact kan worden getrokken.

17. Let op dat de aansluitkabel niet ingeklemd wordt of langs een hoek wordt gelegd, om schade aan de kabel te vermijden.

18. Maak zo mogelijk geen gebruik van een verlengkabel. Als dit onvermijdelijk is, rol de verlengkabel dan a.u.b. helemaal af en neem de prestatiegrenzen van de betreffende kabel in acht.
19. Het apparaat mag niet in natte/natkoude of vochtige ruimtes worden gebruikt – gevaar voor een elektrische schok!
20. Stel het apparaat niet bloot aan sterk zonlicht.
21. Er mogen nooit voorwerpen door het rooster heen in het binnenste van de ventilator worden gestoken, zoals vingers, naalden, pennen enz. – verwondingsgevaar!
22. Let op dat lange haren niet in het schoepenwiel verstrikt kunnen raken.
23. Controleer het apparaat, de stekker en de aansluitkabel regelmatig op slijtage of beschadiging. Als de apparaat beschadigd zijn, stuur het apparaat dan a.u.b. ter controle en reparatie naar onze klantenservice. Ondeskundige reparaties kunnen ernstige gevaren voor de gebruiker veroorzaken en hebben uitsluiting van de garantie tot gevolg.
24. Als de kabel is beschadigd, moet deze alleen worden vervangen door de fabrikant of zijn vertegenwoordiger of een andere gekwalificeerde professional persoon om gevaar te voorkomen.
25. Om schade te vermijden, mag het apparaat niet met toebehoren van andere fabrikanten of andere merken worden gebruikt.
26. Trek de netstekker uit het stopcontact nadat u het apparaat heeft gebruikt en voordat u het gaat reinigen. Laat het apparaat nooit zonder toezicht achter, als de netstekker in het stopcontact steekt.



**Er mogen nooit voorwerpen door het rooster heen in het binnenste van de ventilator worden gestoken, zoals vingers, naalden, pennen enz. – verwondingsgevaar!**

**Het apparaat uitsluitend op een effen, stabiele ondergrond gebruiken, zodat het niet kan omvallen.**

De fabrikant is niet aansprakelijk, indien het apparaat verkeerd gemonteerd, ondeskundig of foutief gebruikt of door niet geautoriseerde derden gerepareerd werd.

DE

EN

FR

NL

IT

ES

PL

## MONTEREN

1	Voorste roosterafdekking
	Bevestigingsring (niet getoond)
2	Schoepenwiel
3	Moer
4	Achterste roosterafdekking
5	As
6	Oscillatieknop
7	Motor-behuizing
8	Sokkel
9	Schakelaar

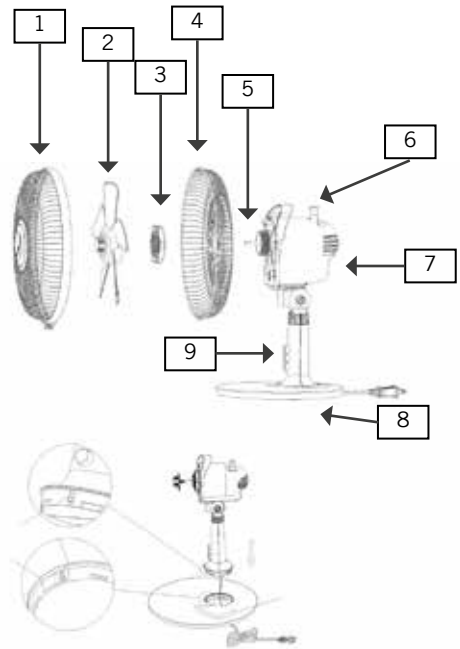

1. Controleer vóór de montage of de plek voor de montage van het apparaat effen en droog is.
2. Verwijder alle verpakkingsmaterialen en transportbeveiligingen. Houd verpakkingsmaterialen, zoals bijv. kunststof zakken of styropor uit de buurt van kleine kinderen – verstikkingsgevaar!
3. Controleer of alle benodigde onderdelen compleet voorhanden zijn.
4. Trek het snoer van de motorbehuizing door de opening in de sokkel.
5. Bevestig de sokkel en de motorbehuizing door de motorbehuizing met de klok mee vast te draaien, totdat de motorbehuizing hoorbaar vastklikt (de uitstulping aan de motorbehuizing en de uitsparing in de sokkel moeten in elkaar grijpen).
6. Verwijder de moer van de schroefdraad aan de motorblok.
7. Bevestig de achterste roosterafdekking door de afdekking met de moer vast te zetten.
8. Plaats het schoepenwiel op de as van de motorbehuizing. Controleer of de ventilatorbladen vrij kunnen draaien.

9. Verbind de voorste roosterafdekking met de achterste roosterafdekking. Let erop dat de gaten voor de bevestigingsschroeven onderaan de roosterafdekkingen boven elkaar staan. Bevestig deze gaten met de schroef.
10. Controleer of alle onderdelen correct gemonteerd en bevestigd werden.

## BEDIENEN

1. Controleer of het apparaat op een geschikte, effen ondergrond staat en veilig en stabiel neergezet werd.
2. Steek de stekker in een stopcontact (220–240 V~, 50 Hz)

### Kantelhoek instellen

3. U kunt de motorbehuizing in bepaalde mate verticaal kantelen. Druk de motorbehuizing hiervoor in de gewenste kantelhoek. Oefen hierbij echter geen geweld uit, om schade aan het apparaat te vermijden.

### Snelheid instellen

4. Schakel het apparaat in door één van de drie snelheidsstanden te kiezen en op de betreffende toets te drukken:
  - Stand 1: lichte wind
  - Stand 2: middelmatige wind
  - Stand „0“ schakelt het apparaat uit.
5. U kunt steeds tussen de verschillende snelheidsstanden heen en weer wisselen.

### Zwenkfunctie/oscillatie

6. Druk de oscillatieknop aan de kop van het apparaat omlaag. Het apparaat zwenkt nu zelfstandig.
7. Als u de zwenkfunctie weer uit wilt schakelen, trekt u de oscillatieknop weer omhoog.

### Uitschakelen

8. Druk op de knop „0“, om het apparaat uit te schakelen. Trek de stekker uit het stopcontact, wanneer u het apparaat niet meer gebruikt.

DE

EN

FR

NL

IT

ES

PL

## REINIGING EN ONDERHOUD



**Schakel het apparaat uit door op de knop „0“ te drukken en trek dan de stekker uit het stopcontact.**

**Wacht totdat het apparaat volledig tot stilstand gekomen is.**

**Denk eraan dat u het apparaat nooit in water dompelt. De motor of de elektrische componenten mogen niet vochtig worden.**

1. Gebruik nooit scherpe schuurmiddelen, staalwol, metalen voorwerpen, hete schoonmaakmiddelen of desinfecterende middelen.
2. Veeg de sokkel en het rooster van de ventilator met een licht vochtige doek af.
3. Berg de ventilator op een droge en veilige plaats op, om deze tegen stof, stoten, hitte en vocht te beschermen.

## GARANTIEVOORWAARDEN

Wij geven 24 maanden garantie op dit apparaat van het merk UNOLD (bij commercieel gebruik 12 maanden) vanaf de datum van aankoop voor schade die aantoonbaar te wijten is aan fabrieksfouten mits gebruik volgens de voorschriften. Binnen de garantieperiode verhelpen we materiaal- en fabricagefouten naar eigen goeddunken door reparatie of vervanging. Onze garantieservices gelden uitsluitend voor apparaten die in Duitsland en Oostenrijk zijn verkocht. Neem voor andere landen contact op met de verantwoordelijke importeur. Stuur apparaten waarvoor een defect wordt geclaimd goed verpakt naar onze klantenservice, samen met een kopie van het machinaal gegenereerde aankoopbewijs, waarop de aankoopdatum zichtbaar moet zijn, en een beschrijving van het defect. U kunt een retouretiket afdrukken vanaf onze website <https://unold.de/pages/rucksendungen> (alleen voor retourzendingen vanuit Duitsland en Oostenrijk). De garantie dekt geen schade veroorzaakt door slijtage, onjuist gebruik en het niet naleven van de onderhouds- en verzorgingsinstructies. De garantie vervalt als het apparaat wordt gerepareerd of als er door derden mee wordt geknoeid. Deze fabrieksgarantie beperkt uw wettelijke rechten of uw vorderingen tegen de verkoper of dealer die voortvloeien uit het koopcontract in overeenstemming met de bepalingen van het Duitse Burgerlijk Wetboek (BGB) niet. Uw wettelijke rechten als consument, in het bijzonder uw garantierechten en wettelijke aanspraken op gebreken volgens §§ 437 e.v. BGB, blijven onaangetast.



UNOLD AG, Mannheimer Straße 4, D-68766 Hockenheim

## VERWIJDEREN VAN AFVAL / MILIEUBESCHERMING

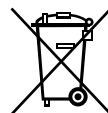
Onze apparaten zijn geproduceerd met een hoge kwaliteit voor een lange gebruik. Regelmatige onderhoud en vakkundig reparaties door onze klantenservice verlengt de gebruiksduur. Wanneer het apparaat defect is en kan niet meer gerepareerd worden, let op de volgende instructies. Dit product mag niet samen met het normale huishoudelijke afval worden afgevoerd. Het is wettelijk verplicht om afgedankte elektrische en elektronische apparatuur (AEEA) en batterijen en accu's gescheiden van het huishoudelijk afval in te leveren. U kunt deze afgedankte apparatuur herkennen aan het symbool van de doorgekruiste vuilnisbak (WEEE-symbool). U dient dit product bij een voor het recycleren van elektrische of elektronische apparaten aangewezen verzamelplaats in te leveren. Door het separaat inzamelen en recycleren van afvalproducten helpt u mee bij het zuinig omgaan met de natuurlijke hulpbronnen en zorgt u ervoor dat het product op een gezondheids- en milieuvriendelijke manier afgevoerd wordt.



**ISTRUZIONI PER L'USO MODELLO 86810/86817****DATI TECNICI**

Potenza:	25 Watt, 220–240 V~, 50 Hz	
Misure:	Circa 27,5 x 22,5 x 39,5 cm (P/L/H)	
Peso:	Circa 1,48 kg	
Diametro:	25 cm	
Lunghezza cavo:	Circa 150 cm	
Scocca:	Plastica/metallo, 86810 bianco, 86817 nero	
Classe di isolamento:	II	
Livello di rumore:	55,7 db	
Dotazioni:	2 velocità, oscillazione attivabile, manico da trasporto sulla scocca	
Accessori:	Istruzioni per l'uso	

**Con riserva di modifiche ed errori relativi a caratteristiche delle dotazioni, tecnica, colore e design**

**SIGNIFICATO DEI SIMBOLI**

Questo simbolo segnala possibili pericoli in grado di provocare lesioni a persone o danni all'apparecchio.

**PER LA VOSTRA SICUREZZA**

**Si raccomanda di leggere e conservare le presenti istruzioni. Persone in ambito domestico**

1. Questo apparecchio può essere utilizzato da bambini a partire dagli 8 anni di età e da persone che presentano ridotte capacità fisiche, sensoriali o mentali o che difettano della necessaria esperienza e/o conoscenze solo se adeguatamente sorvegliati o addestrati sull'uso in sicurezza dell'apparecchio e se a conoscenza dei rischi correlati.
2. I bambini non devono giocare con l'apparecchio.
3. La pulizia e la manutenzione dell'utente non devono essere eseguite da bambini, a meno che non abbiano più di 8 anni e non vengano sorvegliati.

4. Conservare l'apparecchio e il cavo fuori dalla portata dei bambini di età inferiore agli 8 anni.

### **Avvertenze di sicurezza per l'installazione e l'esercizio dell'apparecchio**

5. Accendere l'apparecchio soltanto se è stato correttamente montato.
6. Fare attenzione che nel posto in cui l'apparecchio è installato sia disponibile uno spazio sufficiente. Tra l'apparecchio e altri oggetti deve essere mantenuta una distanza di almeno 50 cm.
7. Non utilizzare l'apparecchio in spazi particolarmente polverosi o nelle vicinanze di sostanze infiammabili.
8. Collegare l'apparecchio soltanto a corrente alternata con la tensione indicata sulla targhetta.
9. Questo apparecchio non deve essere comandato tramite timer esterni o sistemi di telecomando.
10. Non immergere mai l'apparecchio o il cavo di alimentazione in acqua o altri liquidi – sussiste pericolo di morte!
11. Non aprire mai la scocca dell'apparecchio, sussiste il pericolo di scosse elettriche!
12. L'apparecchio è progettato esclusivamente per l'uso domestico o per impieghi simili, ad es.
- in aree cucina di negozi, uffici o altri luoghi di lavoro,
  - per l'uso da parte degli ospiti di hotel, motel o altre strutture ricettive,
  - in pensioni private o case di vacanza.
13. Fare attenzione che il cavo di alimentazione sia posato in modo da escludere che si possa inciamparvi sopra.
14. Per evitare danni al cavo, non avvolgere mai il cavo di alimentazione attorno all'apparecchio.
15. Per evitare danni al cavo, staccare la spina di rete dalla presa elettrica afferrando sempre la spina, mai il cavo di alimentazione.
16. Fare attenzione che la presa elettrica usata sia facilmente accessibile, in modo che in caso di pericolo la spina possa essere staccata velocemente.
17. Prestare attenzione a non incastrare il cavo di alimentazione o a non tirarlo sugli spigoli, al fine di evitare di danneggiarlo.

18. Se possibile, non usare prolunghe. Se ciò è inevitabile, si raccomanda di srotolare completamente la prolunga e di osservare i limiti prestazionali del relativo cavo.
19. Non far funzionare l'apparecchio in ambienti umidi o umidi e freddi – pericolo di scossa elettrica!
20. Evitare radiazioni solari intense sull'apparecchio.
21. Non introdurre mai oggetti come dita, aghi, spine ecc. attraverso la griglia all'interno dell'apparecchio – pericolo di ferirsi!
22. Prestare attenzione che i capelli lunghi non possano impigliarsi nella ruota a pale.
23. Controllare regolarmente che l'apparecchio, la spina e il cavo di alimentazione non presentino tracce di usura o danni. Qualora l'apparecchio è danneggiato inviare l'apparecchio alla nostra assistenza clienti per la verifica e la riparazione. Riparazioni non idonee possono infatti causare notevoli pericoli per l'utente e comportano il decadere della garanzia.
24. Se il cavo è danneggiato, deve essere sostituito solo dal costruttore o dal suo agente di servizio o qualsiasi altra persona professionista qualificato al fine di evitare situazioni pericolose.
25. Per evitare danni, l'apparecchio non deve essere utilizzato con accessori di altri produttori o altri marchi.
26. Dopo l'utilizzo, nonché prima della pulizia, staccare la spina dalla presa elettrica. Non lasciare mai l'apparecchio incustodito quando la spina è inserita.



**Non introdurre mai oggetti come dita, aghi, spine ecc. attraverso la griglia all'interno dell'apparecchio – pericolo di ferirsi!**  
**Far funzionare l'apparecchio soltanto su un sottofondo piano e stabile, di modo che non si rovesci.**

Il produttore declina qualunque responsabilità in caso di montaggio errato, utilizzi errati o non idonei o qualora le riparazioni siano eseguite da terzi non autorizzati.

**MONTAGGIO**

- |   |  |
|---|--|
| 1 | Griglia di copertura anteriore<br>Anello di fissaggio (non mostrato) |
| 2 | Ruota a pale   |
| 3 | Dado   |
| 4 | Griglia di copertura posteriore                                      |
| 5 | Asse   |
| 6 | Pulsante oscillazione  |
| 7 | Scocca del motore  |
| 8 | Base   |
| 9 | Interruttore   |

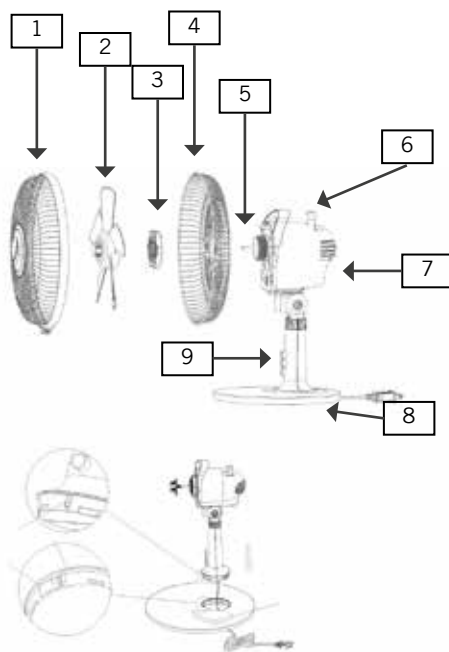

1. Prima del montaggio accertarsi di installare l'apparecchio in un luogo piano e asciutto.
2. Rimuovere tutti i materiali da imballo e le protezioni da trasporto. Tenere i materiali da imballo, come ad es. sacchetti in plastica o polistirolo, fuori dalla portata dei bambini – pericolo di soffocamento!
3. Controllare che tutte le parti richieste siano presenti.
4. Far passare il cavo di alimentazione della scocca del motore attraverso l'apertura nella base.
5. Fissare la base e la scocca del motore ruotando la scocca in senso orario finché si blocca percettibilmente in posizione (il nasetto sulla scocca del motore e la rientranza nella base devono trovarsi l'uno nell'altra).
6. Rimuovere il dado dalla filettatura sul blocco motore.
7. Fissare la copertura posteriore a griglia con il dado.
8. Posizionare la ruota a pale sull'asse della scocca del motore. Controllare che le pale della ruota girino liberamente.

9. Collegare la griglia di copertura anteriore con quella posteriore. Prestare attenzione che i fori per la vite di fissaggio sotto le griglie di copertura si trovino uno sopra l'altro. Fissare tali griglie con la vite.
10. Verificare che tutte le parti siano state correttamente montate e fissate.

## USO

1. Assicurarsi che l'apparecchio sia posizionato su un sottofondo piano idoneo e che sia stato installato in maniera stabile e sicura.
2. Inserire la spina in una presa elettrica (220–240 V~, 50 Hz)

### **Impostazione dell'angolo di inclinazione**

3. La scocca del motore può essere inclinata, in una certa misura, in senso verticale spingendola verso l'angolo di inclinazione desiderato. Per evitare danni all'apparecchio, non usare assolutamente la forza.

### **Regolazione della velocità**

4. Accendere l'apparecchio selezionando uno dei tre livelli di velocità e premendo il corrispondente tasto:
  - Livello 1: flusso d'aria leggero
  - Livello 2: flusso d'aria medio
  - Livello „0“ disattiva l'apparecchio.
5. E' possibile commutare tra le differenti velocità in qualunque momento.

### **Funzione Swing/oscillazione**

6. Abbassare il pulsante oscillazione sulla testa dell'apparecchio. Così facendo l'apparecchio oscilla autonomamente.
7. Se si desidera disattivare nuovamente la funzione oscillazione, sollevare nuovamente il pulsante di oscillazione.

### **Spegnimento**

8. Per spegnere l'apparecchio premere il tasto „0“. Quando l'apparecchio non viene più utilizzato staccare la spina dalla presa elettrica.

## PULIZIA E CURA



**Spegnere l'apparecchio premendo il tasto „0“ e staccare la spina dalla presa elettrica.**

**Attendere che l'apparecchio si sia completamente arrestato.**

**Prestare attenzione a non immergere l'apparecchio in acqua. Il motore o i componenti elettrici dell'apparecchio non devono diventare umidi.**

1. In linea di principio non bisogna usare prodotti abrasivi, lana d'acciaio, oggetti metallici, disinfettanti o detergenti caldi.
2. Strofinare la base e la griglia del ventilatore con un panno leggermente inumidito.
3. Conservare il ventilatore in un luogo asciutto e sicuro al riparo da polvere, urti, calore e umidità.

## NORME DIE GARANZIA

Su questo apparecchio, UNOLD riconosce una garanzia di 24 mesi dalla data d'acquisto, o 12 mesi in caso di uso professionale, per i danni dimostrabilmente riconducibili a difetti di fabbrica e che si sono prodotti durante un uso conforme. All'interno del periodo di garanzia, a nostra discrezione possiamo ovviare ai difetti di materiali e fabbricazione mediante riparazione o sostituzione. Le nostre prestazioni inerenti alla garanzia si applicano esclusivamente agli apparecchi venduti in Germania e Austria. Per altri Paesi rivolgersi all'importatore competente. Gli apparecchi per i quali viene reclamata una riparazione devono essere inviati al nostro servizio clienti, correttamente imballati e corredati di una copia dello scontrino d'acquisto emesso con mezzi informatici sul quale risulti visibile la data d'acquisto. Sul nostro sito Internet <https://unold.de/pages/rucksendungen> potete stampare una bolla per la spedizione di ritorno (solo per le spedizioni da Germania e Austria). Sono esclusi dalla garanzia i danni causati da usura, manipolazione impropria e inosservanza delle istruzioni per la cura e la manutenzione. Il diritto alla garanzia decade in caso di esecuzione di riparazioni o interventi sull'apparecchio da parte di terzi. Questa garanzia del produttore non limita i vostri diritti legali o i vostri diritti nei confronti del venditore o rivenditore derivanti dal contratto di acquisto in conformità alle disposizioni del Codice Civile tedesco (BGB). Restano invariati i diritti legali che vi spettano in qualità di consumatori, in particolare i diritti relativi a garanzia e difettosità ai sensi dell'art. 437 e successivi del Codice Civile tedesco.

UNOLD AG, Mannheimer Straße 4, D-68766 Hockenheim



## SMALTIMENTO / TUTELA DELL'AMBIENTE

I nostri apparecchi vengono prodotti rispettando un elevato standard qualitativo per una lunga durata di utilizzo. Una corretta manutenzione e riparazioni adeguate a cura dal nostro servizio clienti possono prolungare la durata di utilizzo del prodotto. Se un apparecchio è difettoso e non più riparabile, per il suo smaltimento si presti attenzione ai punti che seguono. Questo prodotto non deve essere smaltito unitamente ai comuni rifiuti domestici. È obbligatorio smaltire i rifiuti di apparecchiature elettriche ed elettroniche (RAEE), nonché le pile e gli accumulatori, separatamente dai rifiuti domestici.

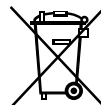
Queste apparecchiature sono riconoscibili dal simbolo del cassonetto barrato (simbolo RAEE). Consegnare il prodotto a un centro di raccolta per il riciclaggio dei rifiuti elettrici o elettronici. Con la raccolta differenziata dei rifiuti e dei prodotti riciclabili è possibile contribuire alla tutela delle risorse naturali e far smaltire il prodotto nel rispetto dell'ambiente e della salute.



**MANUAL DE INSTRUCCIONES MODELO 86810/86817****DATOS TÉCNICOS**

Potencia:	25 vatios, 220–240 V~, 50 Hz	 
Medidas:	Aprox. 27,5 x 22,5 x 39,5 cm (Pr/An/Al)	
Peso:	Aprox. 1,48 kg	
Diámetro:	25 cm	
Longitud del cable:	Aprox. 150 cm	
Carcasa:	Plástico/metal, 86810 blanco, 86817 negro	
Clase de protección:	II	
Nivel de ruido:	55,7 db	
Equipamiento:	2 niveles de velocidad, oscilación conectable adicionalmente, asa de transporte en la carcasa	
Accesorios:	Manual de instrucciones	

**Salvo modificaciones y errores a nivel de las características de equipamiento, la tecnología, los colores y el diseño**

**EXPLICACIÓN DE SÍMBOLOS**

Este símbolo se asocia con riesgos eventuales que pueden provocar lesiones o daños en el aparato.

**PARA SU SEGURIDAD**

**Lea y conserve las siguientes instrucciones.**

**Personas en el hogar**

1. Este aparato puede ser usado por niños a partir de 8 años, así como por personas con una capacidad física, mental o sensorial reducida o carentes de experiencia y/o conocimientos siempre que estén supervisados o hayan sido correspondientemente instruidos en el manejo seguro de dicho aparato y comprendan los peligros que conlleva.
2. El aparato no es un juguete.
3. No está permitido que los niños lleven a cabo la limpieza o el mantenimiento del usuario a no ser que tengan más de 8 años y estén supervisados.

4. Guarde el aparato y el cable fuera del alcance de niños menores de 8 años.

### **Indicaciones de seguridad para la colocación y el uso del aparato**

5. Conecte el aparato solamente si está correctamente montado.
6. Asegúrese de que haya espacio suficiente en el lugar de emplazamiento del aparato. Como mínimo debe haber 50 cm entre el aparato y otros objetos.
7. No utilice el aparato en recintos con mucho polvo o cerca de sustancias inflamables.
8. Conecte el aparato solo a corriente alterna con una tensión de acuerdo con la placa de características.
9. Este aparato no debe utilizarse con un reloj programador externo ni con un sistema de mando a distancia.
10. No sumerja nunca el aparato o el cable de alimentación en agua o en otros líquidos. ¡Peligro mortal!
11. De ninguna manera abra la carcasa del aparato. ¡Existe peligro de descarga eléctrica!
12. El aparato está destinado exclusivamente a un uso doméstico o similares, p. ej.
- en cocinas tipo office en comercios, oficinas u otros lugares de trabajo,
  - para el uso por parte de clientes en hoteles, moteles u otros establecimientos de alojamiento colectivo,
  - en pensiones privadas o en casas vacacionales.
13. Asegúrese de tender el cable de alimentación de manera que quede excluido el riesgo de tropiezos.
14. No enrolle nunca el cable de alimentación alrededor del aparato para evitar daños en el mismo.
15. Con el fin de evitar daños en el cable, desenchufe el aparato sujetando siempre la clavija. No tire nunca del cable de alimentación.
16. Asegúrese de que la toma de corriente utilizada sea fácilmente accesible, de manera que pueda desenchufar rápidamente el aparato en caso de peligro.
17. Preste atención a que el cable de alimentación no quede aprisionado ni tendido en las esquinas para evitar daños en el mismo.

18. De ser posible, no use ningún cable de prolongación. Si fuera inevitable hacerlo, desenrolle completamente el cable de prolongación y observe los límites de potencia del cable en cuestión.
19. El aparato no se debe operar en ambientes húmedos, mojados y fríos. ¡Peligro de descarga eléctrica!
20. Evite exponer el aparato a la radiación solar excesiva.
21. No se deben introducir nunca los dedos ni objetos como agujas, bolígrafos, etc. por la rejilla hasta el interior del aparato. ¡Peligro de lesiones!
22. Asegúrese de que el cabello largo no pueda enredarse en la rueda de aletas.
23. Controle periódicamente si el aparato, el enchufe y el cable de alimentación presentan desgaste o daños. En caso de daños en el aparato envíe el aparato para su verificación y reparación a nuestro servicio de atención al cliente. Las reparaciones inadecuadas pueden ocasionar considerables peligros para el usuario y tienen como consecuencia la exclusión de la garantía.
24. Si el cable está dañado, debe ser sustituido por el fabricante o su agente de servicio o cualquier otro profesional cualificado con el fin de evitar situaciones de peligro.
25. Para evitar daños en el aparato, este no debe ser usado con accesorios de otros fabricantes o marcas.
26. Desenchufe el aparato después de su uso y antes de la limpieza. No deje nunca el aparato sin vigilancia cuando esté enchufado.



**No se deben introducir nunca los dedos ni objetos como agujas, bolígrafos, etc. por la rejilla hasta el interior del aparato. ¡Peligro de lesiones!**

**Operar el aparato solo sobre una base plana y estable para que no vuelque.**

El fabricante no es responsable en caso de montaje erróneo, uso inapropiado o equivocado o después de haber sido efectuadas reparaciones por terceros no autorizados.

## MONTAR

1	Rejilla delantera Anillo de fijación (no mostrada)
2	Rueda de aletas
3	Tuerca
4	Rejilla trasera
5	Eje
6	Botón de oscilación
7	Carcasa del motor
8	Base
9	Interruptor

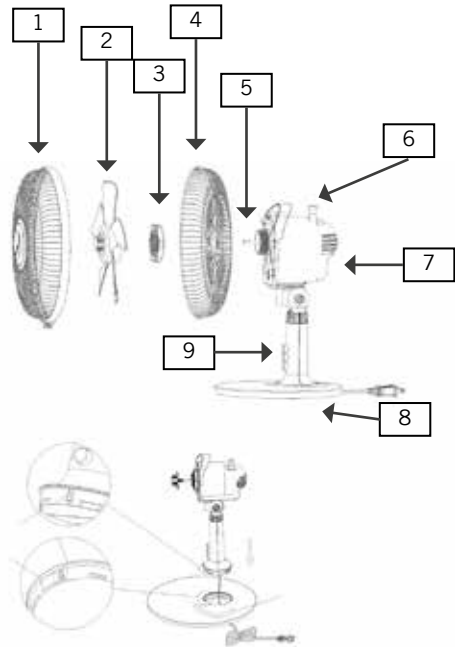

1. Antes del montaje, asegúrese de montar el aparato sobre un lugar plano y seco.
2. Retire todos los materiales de embalaje y los seguros de transporte. Mantenga el material de embalaje como, p. ej., bolsas de plástico o poliestireno alejado de los niños. ¡Peligro de asfixia!
3. Compruebe que todas las piezas necesarias estén disponibles.
4. Tire el cable de alimentación de la carcasa del motor a través de la abertura en la base.
5. Fije la base y la carcasa del motor girando fijamente la carcasa del motor en sentido de las agujas del reloj hasta que la carcasa del motor encaja audiblemente (el resalto en la carcasa del motor y la entalladura en la base deben quedar puestas entre sí).
6. Retire la tuerca de la rosca en el bloque del motor.
7. Fije la rejilla trasera bloqueando la rejilla con la tuerca.
8. Coloque la rueda de aletas sobre el eje en la carcasa de motor. Compruebe si las hojas de la rueda de aletas se pueden girar libremente.

9. Una la rejilla delantera con la rejilla trasera. Preste atención a que los agujeros para el tornillo de fijación abajo en las rejillas queden uno por encima del otro. Fíjelas con el tornillo.
10. Compruebe si todas las piezas están correctamente montadas y fijadas.

## MANEJO

1. Asegúrese de que el aparato esté sobre una base adecuada y plana y de que se haya colocado de forma segura y estable.
2. Enchufe la clavija en una toma de corriente (220–240 V~, 50 Hz).

### Ajustar ángulo de inclinación

3. Puede inclinar la carcasa de motor verticalmente hasta cierto nivel. Para ello, empuje la carcasa de motor en el ángulo de inclinación deseado. Para evitar daños en el aparato, no aplique fuerza durante la inclinación.

### Ajustar velocidad

4. Conecte el aparato seleccionando uno de los tres niveles de velocidad y pulsando la tecla correspondiente:
  - Nivel 1: aire suave
  - Nivel 2: aire medio
  - Nivel „0“ desconecta el aparato.
5. Puede conmutar en cualquier momento entre los diferentes niveles de velocidad.

### Función de giro/oscilación

6. Pulse el botón de oscilación en el botón del aparato (véase ilustración) hacia abajo. Ahora, el aparato gira automáticamente.
7. Si desea desconectar de nuevo la función de giro, tire el botón de oscilación hacia arriba.

### Desconectar

8. Pulse la tecla „0“ para desconectar el aparato. Retire el enchufe de la toma de corriente cuando no utilice el aparato.

DE

EN

FR

NL

IT

ES

PL

## LIMPIEZA Y CUIDADO



**Desconecte el aparato pulsando la tecla „0“ y retire el enchufe de la toma de corriente.**

**Espere hasta que el aparato se haya detenido.**

**Procure no sumergir nunca el aparato en agua. El motor o los componentes eléctricos del aparato no se deben mojar.**

1. No utilice productos de limpieza agresivos, lana o estopa de acero, objetos metálicos, productos de limpieza calientes ni desinfectantes.
2. Limpie la base y la rejilla del ventilador con un paño ligeramente húmedo.
3. Guarde el ventilador en un lugar seco y seguro para protegerlo contra el polvo, los golpes, el calor y la humedad.

## CONDICIONES DE GARANTÍA

Concedemos una garantía de 24 meses, 12 meses en el caso de uso comercial, a partir de la fecha de compra de este aparato de la marca UNOLD, para aquellos daños que se demuestren debidos a defectos de fábrica con un uso conforme a lo previsto. Dentro del período de garantía, subsanaremos los defectos de material y de fabricación mediante la reparación o el cambio a nuestra discreción. Nuestros servicios de garantía se aplican exclusivamente a los dispositivos vendidos en Alemania y Austria. Para otros países, póngase en contacto con el importador responsable. Por favor, envíe bien embaladas las unidades para las que se reclama la eliminación de un defecto junto con una copia de la factura de compra (la factura debe ser impresa, no manual) en la que debe figurar la fecha de compra, así como una descripción del defecto, a nuestro servicio de atención al cliente. Puede imprimir una hoja de devolución en nuestro sitio web <https://unold.de/pages/rucksendungen> (solo para envíos de Alemania y Austria). Quedan excluidos de la garantía los daños debidos al desgaste, la manipulación incorrecta y el incumplimiento de las instrucciones de mantenimiento y cuidado. La garantía queda anulada si la unidad es reparada o manipulada por terceros. Esta garantía del fabricante no limita sus derechos legales ni sus reclamaciones contra el vendedor o distribuidor derivadas del contrato de compraventa de conformidad con las disposiciones del Código Civil alemán (BGB). Sus derechos legales como consumidor, en concreto sus derechos de garantía y las reclamaciones legales por defectos según §§ 437 y siguientes del BGB, no se verán afectados.



UNOLD AG, Mannheimer Straße 4, D-68766 Hockenheim

## DISPOSICIÓN/PROTECCIÓN DEL MEDIO AMBIENTE

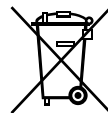
Nuestros aparatos se fabrican con un alto nivel de calidad por un largo período de uso. El mantenimiento regular y las reparaciones de tipo técnico a través de nuestro servicio al cliente pueden prolongar la duración del aparato. Cuando un aparato está defectuoso y ya no puede repararse, por favor considere en la disposición final los siguientes puntos: Este producto no puede ser eliminado junto a la basura domiciliaria. Existe la obligación legal de eliminar los residuos de aparatos eléctricos y electrónicos (RAEE), así como las pilas y acumuladores, por separado de la basura doméstica. Puede reconocer estos residuos por el símbolo del cubo de basura tachado (símbolo RAEE). Usted debe entregar este producto a un lugar oficial para el reciclaje de aparatos eléctricos o electrónicos. Mediante la clasificación por separado y el reciclaje de productos residuales, Usted contribuye a proteger los recursos naturales y asegura que el producto sea eliminado de forma salubre y acorde con el medio ambiente.



**INSTRUKCJA OBSŁUGI MODEL 86810/86817****DANE TECHNICZNE**

Moc:	25 W, 220–240 V~, 50 Hz	
Wymiary:	Ok. 27,5 x 22,5 x 39,5 cm (gł./sz./wys.)	
Ciężar:	Ok. 1,48kg	
Średnica:	25 cm	
Długość przewodu:	Ok. 150 cm	
Obudowa:	Tworzywo sztuczne/metal, 86810 biały, 86817 czarny	
Stopień ochrony:	II	
Poziom hałasu:	55,7 dB	
Wypozażenie:	2 prędkości, załączana oscylacja, uchwyt do przenoszenia na obudowie	
Akcesoria:	Instrukcja obsługi	

**Zmiany i błędy w opisie wyposażenia, technice, kolorach i konstrukcji są zastrzeżone.**

**OBJAŚNIENIE SYMBOLI**

Symbol ten oznacza ewentualne niebezpieczeństwa, które mogą prowadzić do obrażeń lub uszkodzenia urządzenia.

**DLA BEZPIECZEŃSTWA UŻYTKOWNIKA**

**Prosimy przeczytać poniższe instrukcje i zachować je do użytku w przyszłości.**

**Wskazówki dotyczące osób w gospodarstwie domowym**

1. Urządzenie może być używane przez dzieci w wieku powyżej 8 lat oraz osoby o ograniczonej sprawności fizycznej, sensorycznej czy umysłowej lub osoby nie posiadające doświadczenia i/lub wiedzy, jeśli są one nadzorowane lub zostały przeszkolone w zakresie bezpiecznego użytkowania i zrozumiały wynikającego z tego zagrożenia.
2. Nie wolno dzieciom bawić się urządzeniem.
3. Czyszczenia i konserwacji, które powinien wykonać użytkownik, nie mogą wykonywać dzieci poniżej 8 lat. Dzieci w wieku powyżej 8 lat mogą robić to pod nadzorem.

4. Urządzenie z przewodem przechowywać w miejscu niedostępnym dla dzieci w wieku poniżej 8 lat.

**Wskazówki bezpieczeństwa dotyczące ustawienia i obsługi urządzenia**

5. Włączać urządzenie tylko wtedy, gdy zostało ono prawidłowo zmontowane.

6. Zwrócić uwagę na wystarczającą ilość miejsca w miejscu ustawienia urządzenia. Między urządzeniem a innymi przedmiotami zachowany musi być odstęp min. 50 cm.

7. Nie używać urządzenia w bardzo zakurzonych pomieszczeniach lub w pobliżu substancji palnych.

8. Urządzenie należy podłączać wyłącznie do prądu zmiennego o napięciu podanym na tabliczce znamionowej.

9. Urządzenie nie może pracować z zewnętrznym programatorem czasowym lub systemem zdalnego sterowania.

10. W żadnym wypadku nie zanurzać urządzenia lub przewodu w wodzie lub w innych płynach – istnieje zagrożenie dla życia!

11. W żadnym wypadku nie otwierać obudowy urządzenia, istnieje niebezpieczeństwo porażenia prądem elektrycznym!

12. Urządzenie przeznaczone jest wyłącznie do użycia w gospodarstwie domowym lub w podobnych zastosowaniach, np.

- aneksach kuchennych w sklepach, biurach lub innych zakładach,
- do użycia przez gości w hotelach, motelach lub innych noclegowniach,
- w prywatnych pensjonatach lub domach letniskowych.

13. Zwrócić uwagę na to, aby przewód zasilający był ułożony w sposób wykluczający potknięcie się o niego.

14. Aby uniknąć uszkodzenia kabla, nigdy nie należy owijać kabla wokół urządzenia.

15. Aby uniknąć uszkodzenia kabla, wtyczkę należy wyciągać z gniazdka zawsze trzymając za wtyczkę, a nie ciągnąc za przewód.

16. Zwrócić uwagę na to, aby używane gniazdko było łatwo dostępne, aby w razie niebezpieczeństwa wtyczkę można było łatwo wyciągnąć.

17. Aby uniknąć uszkodzenia kabla, należy zwrócić uwagę na to, aby nie zakleszczać przewodu i nie przeciągać go po narożnikach.

18. W miarę możliwości nie używać przewodów przedłużających. Jeśli nie można tego uniknąć, odwinąć całkowicie przewód przedłużający i nie przekraczać mocy maksymalnej dla każdego kabla.
19. Nie używać urządzenia w mokrych / mokrych i zimnych lub wilgotnych pomieszczeniach – niebezpieczeństwo porażenia prądem elektrycznym!
20. Unikać silnego nasłonecznienia urządzenia.
21. Nigdy nie wkładać do osłony wentylatora palców lub przedmiotów takich jak igły, długopisy itp. – niebezpieczeństwo obrażeń!
22. Uważać na to, aby w wirnik nie zaplątały się długie włosy.
23. Regularnie sprawdzać urządzenie, wtyczkę i kabel pod kątem śladów zużycia lub uszkodzenia. Gdy uszkodzony jest kabel lub inne części, prosimy odesłać urządzenie do sprawdzenia i naprawy do naszego serwisu klienta. Nieprawidłowo wykonane naprawy mogą powodować znaczne niebezpieczeństwo dla użytkownika i prowadzą do unieważnienia gwarancji.
24. Jeśli kabel jest uszkodzony, musi być wymieniony wyłącznie przez producenta lub jego przedstawiciela serwisu lub jakiegokolwiek innej osoby wykwalifikowanej zawodowej w celu uniknięcia zagrożenia.
25. Aby uniknąć szkód, nie wolno urządzenia używać z akcesoriami innych producentów lub marek.
26. Po użyciu i przed czyszczeniem wyjąć wtyczkę z gniazdka. Nigdy nie pozostawiać urządzenia bez nadzoru, gdy wtyczka włożona jest do gniazdka sieciowego.



**Nigdy nie wkładać do osłony wentylatora palców lub przedmiotów takich jak igły, długopisy itp. – niebezpieczeństwo obrażeń!**  
**Używać urządzenia tylko ustawionego na równym, stabilnym podłożu, aby uniknąć jego przewrócenia się.**

Producent nie przejmuje odpowiedzialności za nieodpowiednie bądź wadliwe użytkowanie lub po przeprowadzonych naprawach przez nieautoryzowane zakłady bądź niekompetentne osoby.

## MONTAŻ

1	Przednia osłona wentylatora
	Pierścień mocujący (nie pokazano)
2	Wirnik
3	Nakrętka
4	Tylna osłona wentylatora
5	Oś
6	Przycisk oscylacji
7	Obudowa silnika
8	Podstawa
9	Przełącznik

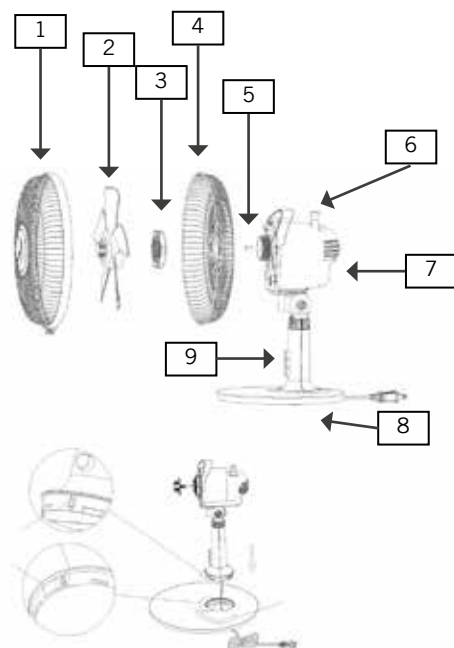

1. Przed montażem należy upewnić się, że urządzenie jest montowane na równym, suchym podłożu.
2. Usunąć całkowicie materiał opakowaniowy i zabezpieczenia transportowe. Przechowywać materiał opakowaniowy, np. plastikowe worki lub styropian, z dala od małych dzieci – niebezpieczeństwo uduszenia!
3. Sprawdzić, czy obecne są wszystkie potrzebne części.
4. Przeciągnąć przewód obudowy silnika przez otwór w podstawie.
5. Przymocować podstawę i obudowę silnika przez przekręcenie obudowy silnika w kierunku zgodnym z ruchem wskazówek zegara, aż obudowa silnika zatrzaśnie się w słyszalny sposób (wypustka na obudowie silnika i otwór w podstawie muszą się ze sobą połączyć).
6. Odkręcić nakrętkę z gwintu na bloku silnika.
7. Przymocować tylną osłonę wentylatora przykręcając ją nakrętką.
8. Nałożyć wirnik na oś na obudowie silnika. Sprawdzić, czy łopatki wirnika dają się swobodnie obracać.

9. Połączyć przednią część osłony wentylatora z tylną częścią osłony. Zwrócić uwagę na to, aby otwory na śrubę mocującą na dole w obu osłonach wentylatora były ustawione jeden nad drugim. Wkręcić w nie śrubę.
10. Sprawdzić, czy wszystkie części zostały prawidłowo zamontowane i przymocowane.

## OBŚŁUGA

1. Upewnić się, że urządzenie stoi na odpowiednim, równym podłożu i jest ustawione w sposób pewny i stabilny.
2. Włożyć wtyczkę do gniazdka (220–240 V~, 50 Hz).

### Ustawianie kąta pochylenia

3. Obudowa silnika daje się w określonym zakresie pochylić poziomo. Nacisnąć w tym celu na obudowę silnika i ustawić pod żądanym kątem. Aby uniknąć uszkodzenia urządzenia, nie należy tego wykonywać przy użyciu siły.

### Ustawianie prędkości

4. Włączyć urządzenie wybierając jedną z trzech prędkości i naciskając odpowiedni przycisk:
  - Stopień 1: lekki nawiew
  - Stopień 2: średni nawiew
  - Stopień „0” wyłącza urządzenie.
5. Między poszczególnymi prędkościami można w każdej chwili przetaczać.

### Funkcja obracania/oscylacji

6. Nacisnąć przycisk oscylacji na nóżce wentylatora na dół. Urządzenie obraca się automatycznie.
7. Aby wyłączyć funkcję oscylacji, nacisnąć przycisk oscylacji do góry.

### Wyłączenie

8. Aby wyłączyć urządzenie, nacisnąć przycisk „0”. Wyciągnąć wtyczkę z gniazdka, gdy urządzenie nie jest używane.

DE

EN

FR

NL

IT

ES

PL

## CZYSZCZENIE I PIELEGNACJA



**Wyłączyć urządzenie przez naciśnięcie przycisku „0” i wyciągnąć wtyczkę z gniazdka.**

**Odczekać, aż urządzenie całkowicie zatrzyma się.**

**Nigdy nie zanurzać urządzenia w wodzie. Silnik i podzespoły elektryczne urządzenia nie mogą się zmoczyć.**

1. Zasadniczo nie należy używać ostrych środków szorujących, wełny stalowej, metalowych przedmiotów, gorących środków czyszczących lub środków dezynfekujących.
2. Podstawę i kratkę wentylatora wystarczy wytrzeć lekko zwilżoną ściereczką.
3. Przechowywać wentylator w suchym i bezpiecznym miejscu, zabezpieczonym przed kurzem, wstrząsami, wysoką temperaturą i wilgocią.

## WARUNKI GWARANCJI

Na nasze urządzenie marki UNOLD udzielamy 24-miesięcznej – lub 12-miesięcznej gwarancji w przypadku użytku komercyjnego – licząc od daty zakupu. Gwarancja obejmuje uszkodzenia, które w przypadku użytkowania zgodnego z przeznaczeniem mogą zostać uznane jako wady fabryczne.

W okresie gwarancji usuniemy wady materiałowe i produkcyjne poprzez naprawę lub wymianę według własnego uznania. Nasze gwarancje dotyczą wyłącznie urządzeń sprzedawanych w Niemczech i Austrii. W przypadku innych krajów prosimy o kontakt z odpowiedzialnym importerem.

Urządzenia, w przypadku których reklamowana jest wada, należy odesłać do naszego biura obsługi klienta. Muszą być dobrze zapakowane i towarzyszyć im musi kopia wygenerowanego maszynowo dowodu zakupu, na którym musi znajdować się data zakupu. Należy opisać usterkę.

Na naszej stronie internetowej <https://unold.de/pages/rucksendungen> można wydrukować zaświadczenie o odesłaniu (tylko w przypadku zgłoszeń z Niemiec i Austrii). Gwarancja nie obejmuje uszkodzeń spowodowanych zużyciem, nieprawidłową obsługą oraz nieprzestrzeganiem instrukcji konserwacji i pielęgnacji. Gwarancja wygasa, jeśli nieupoważniona osoba trzecia będzie naprawiać lub ingerować w urządzenie. Ta gwarancja producenta nie ogranicza praw ustawowych ani roszczeń wobec nabywcy bądź dystrybutora wynikających z umowy kupna zgodnie z postanowieniami kodeksu cywilnego (k.c.). Nie ma to wpływu na ustawowe prawa konsumentów, w szczególności prawa do gwarancji i

ustawowych roszczeń z tytułu wad, zgodnie z §§ 437 kc. UNOLD AG, Mannheimer Straße 4, D-68766 Hockenheim

## UTYLIZACJA / OCHRONA ŚRODOWISKA

Nasze urządzenia wyprodukowane zostały na wysokim poziomie do długiego użytkowania. Regularna konserwacja i fachowe naprawy poprzez nasz serwis mogą wydłużyć pracę urządzenia. W razie kiedy urządzenie jest uszkodzone i nie nadaje się do naprawy, proszę przestrzegać zaleceń. Ten produkt nie może być zutylizowany razem z normalnymi odpadami domowymi.

Zużyty sprzęt elektryczny i elektroniczny (WEEE) oraz baterie i akumulatory muszą być utylizowane oddzielnie od odpadów domowych. Zużyty sprzęt można rozpoznać po symbolu przekreślonego kosza na śmieci (symbol WEEE). Muszą Państwo dostarczyć ten produkt do zbiorczego punktu recyklingowego dla urządzeń elektrycznych i elektronicznych. Poprzez oddzielne zbieranie i recykling odpadów pomagają Państwo chronić naturalne zasoby i sprawiają, że ten produkt będzie zutylizowany w sposób bezpieczny dla zdrowia i środowiska naturalnego.



## Produktdatenblatt gemäß Verordnung (EU) Nr. 206/2012

Modell	Unold Tischventilator Silverline 86810		
Hersteller	UNOLD AG, Mannheimer Str. 4, 68766 Hockenheim service@unold.de		
Maximaler Volumenstrom	F	15,6	m <sup>3</sup> /min
Ventilator Leistungsaufnahme	P	24,1	W
Serviceverhältnis	SV	0,6	(m <sup>3</sup> /min)/W
Leistungsaufnahme im Bereitschaftszustand	P <sub>SB</sub>	N/A	W
Ventilator-Schalleistungspegel	L <sub>WA</sub>	57	dB(A)
Maximale Luftgeschwindigkeit	c	2,4	m/s
Saisonaler Stromverbrauch	Q	7,71	kWh/a
Rotorblätter		210	mm
Messnorm für die Ermittlung des Serviceverhältnisses	EN 50564:2011 IEC 60879:1986 EN60704-1:2010+A11:2012 EN 60704-2-7:1998		

## Produktdatenblatt gemäß Verordnung (EU) Nr. 206/2012

Modell	Unold Tischventilator Silverline 86817		
Hersteller	UNOLD AG, Mannheimer Str. 4, 68766 Hockenheim service@unold.de		
Maximaler Volumenstrom	F	15,6	m <sup>3</sup> /min
Ventilator Leistungsaufnahme	P	24,1	W
Serviceverhältnis	SV	0,6	(m <sup>3</sup> /min)/W
Leistungsaufnahme im Bereitschaftszustand	P <sub>SB</sub>	N/A	W
Ventilator-Schalleistungspegel	L <sub>WA</sub>	57	dB(A)
Maximale Luftgeschwindigkeit	c	2,4	m/s
Saisonaler Stromverbrauch	Q	7,71	kWh/a
Rotorblätter		210	mm
Messnorm für die Ermittlung des Serviceverhältnisses	EN 50564:2011 IEC 60879:1986 EN60704-1:2010+A11:2012 EN 60704-2-7:1998		



Weitere Informationen zu unserem Sortiment erhalten Sie unter [www.unold.de](http://www.unold.de)



**Aus dem Hause**

**UNOLD®**