

**SAMSUNG** harman/kardon

# USER MANUAL

---

HW-Q70R









# SAFETY INFORMATION

## SAFETY WARNINGS

TO REDUCE THE RISK OF ELECTRIC SHOCK, DO NOT REMOVE THE COVER (OR BACK).

NO USER-SERVICEABLE PARTS ARE INSIDE. REFER SERVICING TO QUALIFIED SERVICE PERSONNEL.

Refer to the table below for an explanation of symbols which may be on your Samsung product.

	<p style="text-align: center;"><b>CAUTION</b> <b>RISK OF ELECTRIC SHOCK.</b> <b>DO NOT OPEN.</b></p>	
	<p>This symbol indicates that high voltage is present inside. It is dangerous to make any kind of contact with any internal part of this product.</p>	
	<p>This symbol indicates that this product has included important literature concerning operation and maintenance.</p>	
	<p>Class II product : This symbol indicates that it does not require a safety connection to electrical earth (ground). If this symbol is not present on a product with a power cord, the product MUST have a reliable connection to protective earth (ground).</p>	
	<p>AC voltage : This symbol indicates that the rated voltage marked with the symbol is AC voltage.</p>	
	<p>DC voltage : This symbol indicates that the rated voltage marked with the symbol is DC voltage.</p>	
	<p>Caution, Consult instructions for use : This symbol instructs the user to consult the user manual for further safety related information.</p>	

## WARNING

- To reduce the risk of fire or electric shock, do not expose this appliance to rain or moisture.

## CAUTION

- TO PREVENT ELECTRIC SHOCK, MATCH WIDE BLADE OF PLUG TO WIDE SLOT, FULLY INSERT.
- This apparatus shall always be connected to a AC outlet with a protective grounding connection.
- To disconnect the apparatus from the mains, the plug must be pulled out from the mains socket, therefore the mains plug shall be readily operable.
- Do not expose this apparatus to dripping or splashing. Do not put objects filled with liquids, such as vases on the apparatus.
- To turn this apparatus off completely, you must pull the power plug out of the wall socket. Consequently, the power plug must be easily and readily accessible at all times.

# PRECAUTIONS

1. Ensure that the AC power supply in your house complies with the power requirements listed on the identification sticker located on the bottom of your product. Install your product horizontally, on a suitable base (furniture), with enough space around it for ventilation (7~10 cm). Make sure the ventilation slots are not covered. Do not place the unit on amplifiers or other equipment which may become hot. This unit is designed for continuous use. To fully turn off the unit, disconnect the AC plug from the wall outlet. Unplug the unit if you intend to leave it unused for a long period of time.
2. During thunderstorms, disconnect the AC plug from the wall outlet. Voltage peaks due to lightning could damage the unit.
3. Do not expose the unit to direct sunlight or other heat sources. This could lead to overheating and cause the unit to malfunction.
4. Protect the product from moisture (i.e. vases), and excess heat (e.g. a fireplace) or equipment creating strong magnetic or electric fields. Unplug the power cable from the AC wall socket if the unit malfunctions. Your product is not intended for industrial use. It is for personal use only. Condensation may occur if your product has been stored in cold temperatures. If transporting the unit during the winter, wait approximately 2 hours until the unit has reached room temperature before using.

5. The battery used with this product contains chemicals that are harmful to the environment. Do not dispose of the battery in the general household trash. Do not expose the battery to excess heat, direct sunlight, or fire. Do not short circuit, disassemble, or overheat the battery. Danger of explosion if the battery is replaced incorrectly. Replace only with the same or equivalent type.

## ABOUT THIS MANUAL

The user manual has two parts: this simple paper USER MANUAL and a detailed FULL MANUAL you can download.



### USER MANUAL

See this manual for safety instructions, product installation, components, connections, and product specifications.



### FULL MANUAL

You can access the FULL MANUAL on Samsung's on-line customer support centre by scanning the QR code. To see the manual on your PC or mobile device, download the manual in document format from Samsung's website. (<http://www.samsung.com/support>)











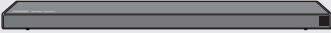

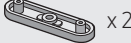

Design, specifications, and App screen are subject to change without prior notice.

# CONTENTS

<b>01</b>	<b>Checking the Components</b>	<b>2</b>
	Inserting Batteries before using the Remote Control (AA batteries X 2)	2
<b>02</b>	<b>Product Overview</b>	<b>3</b>
	Front Panel / Right Side Panel of the Soundbar	3
	Bottom Panel of the Soundbar	3
<b>03</b>	<b>Connecting the Soundbar</b>	<b>4</b>
	Connecting Electrical Power	4
	Connecting the Soundbar to the Subwoofer	5
	– Automatic connection between the Subwoofer and the Soundbar	5
	– Manually connecting the Subwoofer if automatic connection fails	6
	Connecting an SWA-8500S (Sold Separately) to your Soundbar	7
<b>04</b>	<b>Connecting to your TV</b>	<b>9</b>
	Method 1. Connecting with a Cable	9
	– Connecting a TV using an HDMI Cable	9
	– Connecting using an Optical Cable	10
	Method 2. Connecting Wirelessly	11
	– Connecting a TV via Bluetooth	11
	– Connecting via Wi-Fi	13
<b>05</b>	<b>Connecting an External Device</b>	<b>15</b>
	Connecting using an HDMI Cable (Capable of Dolby Atmos decoding and playback)	15
	Connecting using an HDMI Cable	16
	Connecting using an Optical Cable	17

<b>06</b>	<b>Connecting a Mobile Device</b>	<b>18</b>
	Connecting via Bluetooth	18
	Connecting via Wi-Fi (Wireless Network)	19
<b>07</b>	<b>Using the Remote Control</b>	<b>20</b>
	How to Use the Remote Control	20
	Adjusting the Soundbar volume with a TV remote control	23
<b>08</b>	<b>Installing the Wall Mount</b>	<b>24</b>
	Installation Precautions	24
	Wallmount Components	24
<b>09</b>	<b>Installing the Holder-Feet</b>	<b>26</b>
	Holder-Feet Components	26
<b>10</b>	<b>Software Update</b>	<b>27</b>
<b>11</b>	<b>Troubleshooting</b>	<b>28</b>
<b>12</b>	<b>Licence</b>	<b>29</b>
<b>13</b>	<b>Open Source Licence Notice</b>	<b>30</b>
<b>14</b>	<b>Important Notes About Service</b>	<b>30</b>
<b>15</b>	<b>Specifications and Guide</b>	<b>31</b>
	Specifications	31

# 01 CHECKING THE COMPONENTS

				
Soundbar Main Unit		Subwoofer	Remote Control / Batteries	HDMI Cable
<b>1</b> 	<b>3</b> 			
Power Cord (Subwoofer)	AC/DC Adapter (Main Unit)	Holder-Foot x 2	Holder-Support x 2	Screw (Holder-Foot) x 2
<b>2</b> 		Connect the AC plug to the adapter until you hear a “snapping” sound to ensure they are securely fastened.		
AC Plug (Depending on the country and model)		Do not detach the AC plug from the adapter (it will not be removed once it has been attached).		
				
Wall Mount Guide	Holder-Screw x 2	Bracket-Wall Mount x 2	Screw (Wall Mount) x 2	

- For more information about the power supply and power consumption, refer to the label attached to the product. (Label: Bottom of the Soundbar Main Unit)
- The power components are labelled **(1, 2, 3)**. For more information about power connections, see page 4.
- To purchase additional components or optional cables, contact a Samsung Service Centre or Samsung Customer Care.
- Depending on the region, the appearance of the AC plug may differ from the plug displayed above, or it may be supplied integrated with the AC/DC adapter.

## Inserting Batteries before using the Remote Control (AA batteries X 2)

Slide the battery cover in the direction of the arrow until it is completely removed. Insert 2 AA batteries (1.5V) oriented so that their polarity is correct. Slide the battery cover back into position.

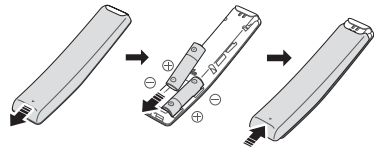

# 02 PRODUCT OVERVIEW

## Front Panel / Right Side Panel of the Soundbar

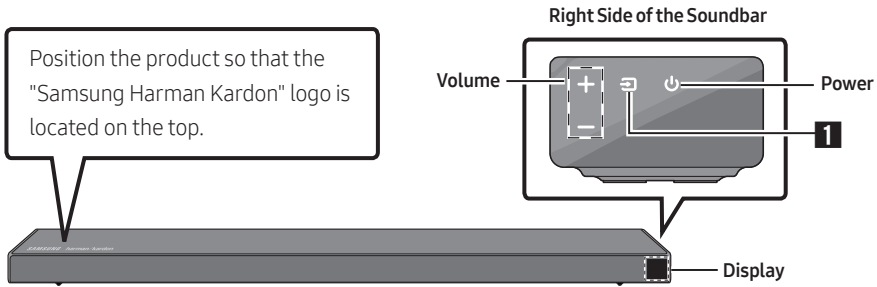

## Bottom Panel of the Soundbar

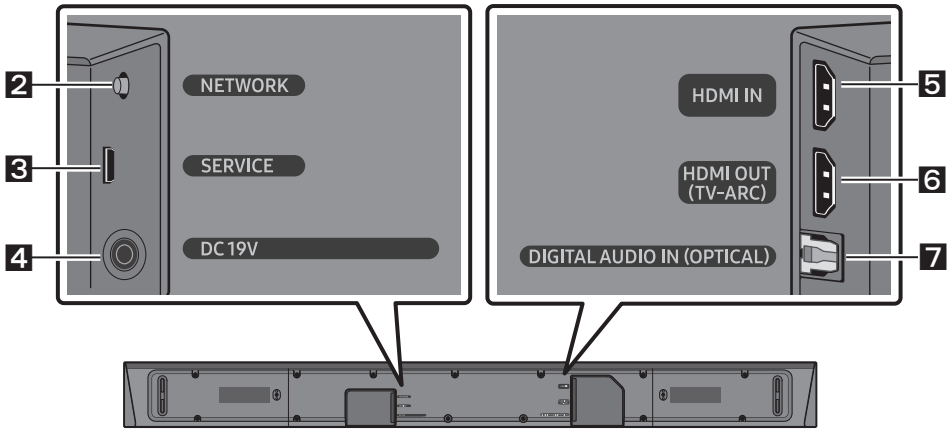

<b>1</b>	<b>Source</b>	Selects the source input mode. (D.IN / HDMI / WIFI / BT)
<b>2</b>	<b>NETWORK</b>	Press to connect to a wireless network (Wi-Fi) via the <b>SmartThings</b> app.
<b>3</b>	<b>SERVICE</b>	Connect a USB storage device to upgrade the product's software.
<b>4</b>	<b>DC 19V</b>	Connect the AC/DC power adapter. (Power Supply In)
<b>5</b>	<b>HDMI IN</b>	Inputs digital video and audio signals simultaneously using an HDMI cable. Connect to the HDMI output of an external device.
<b>6</b>	<b>HDMI OUT</b>	Connect to the HDMI (ARC) jack on a TV.
<b>7</b>	<b>D.IN</b>	Connect to the digital (optical) output of an external device.

# 03 CONNECTING THE SOUNDBAR

## Connecting Electrical Power

Use the power components (1, 2, 3) to connect the Subwoofer and Soundbar to an electrical outlet in the following order:

- 1 Connect the power cord to the Subwoofer.
- 2 Connect the AC plug to the adapter.
- 3 Connect the power adapter to the Soundbar and then to a wall socket.

See the illustrations below.

- For more information about the required electrical power and power consumption, refer to the label attached to the product. (Label: Bottom of the Soundbar Main Unit)

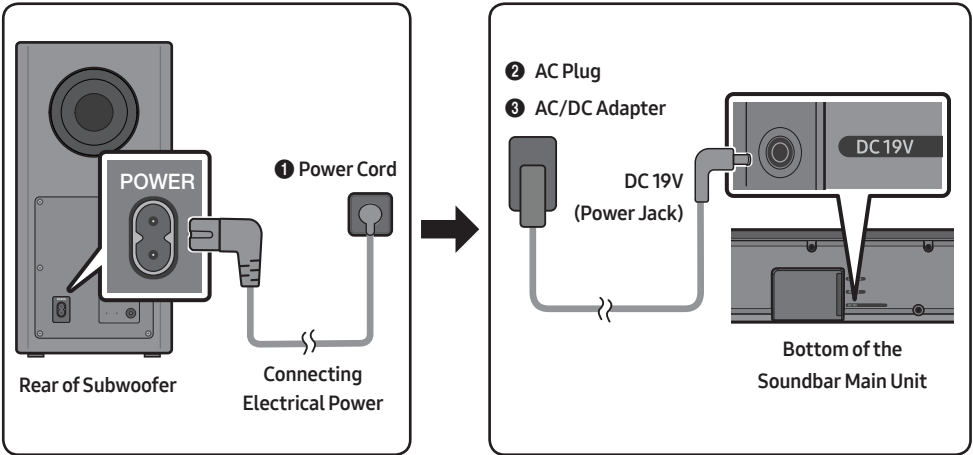

# Connecting the Soundbar to the Subwoofer

When the subwoofer is connected, you can enjoy rich bass sound.

## Automatic connection between the Subwoofer and the Soundbar

When you turn the power on after connecting the power cables to the Soundbar and subwoofer, the subwoofer is automatically connected to the Soundbar.

- When auto pairing is complete, the blue indicators at the rear of the subwoofer turn on.

## LED Indicator Lights on the Rear of Subwoofer

LED	Status	Description	Resolution
Blue	On	Successfully connected (normal operation)	-
	Blinking	Recovering the connection	Check if the power cable attached to the main Soundbar unit is connected properly or wait about 5 minutes. If blinking persists, try manually connecting the subwoofer. See page 6.
Red	On	Standby (with the Soundbar main unit turned off)	Check if the power cable attached to the main Soundbar unit is connected properly.
		Connection failed	Connect again. See the instructions for manual connection on page 6.
Red and blue	Blinking	Malfunction	See the contact information for the Samsung Service Centre in this manual.

## Manually connecting the Subwoofer if automatic connection fails

### Before performing the manual connection procedure below:

- Check whether the power cables for the Soundbar and subwoofer are connected properly.
- Make sure that the Soundbar is turned on.

1. Press and hold **ID SET** on the rear of the subwoofer for at least 5 seconds.
  - The red indicator on the rear of the subwoofer turns off and the blue indicator blinks.

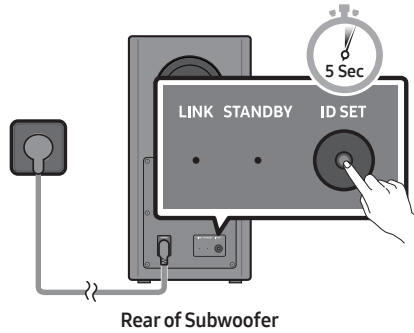

2. Press and hold the **Up** button on the remote control for at least 5 seconds.
  - The **ID SET** message appears on the display of the Soundbar for a moment, and then it disappears.
  - The Soundbar will automatically power on when **ID SET** is complete.

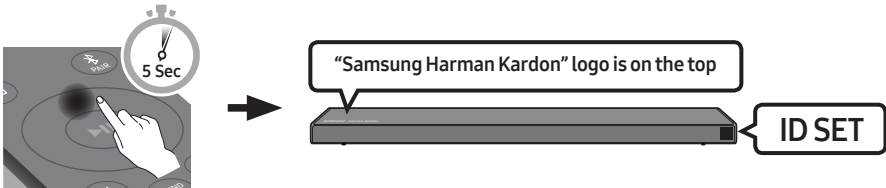

3. Check if the **LINK** LED is solid blue (connection complete).

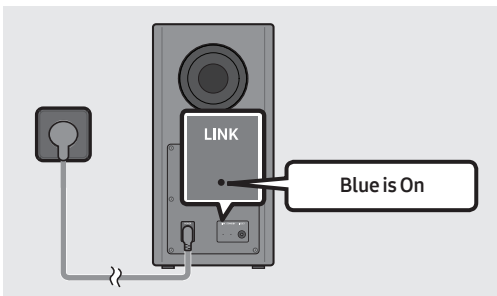

The **LINK** LED indicator stops blinking and glows a solid blue when a connection is established between the Soundbar and the Wireless Subwoofer.

# Connecting an SWA-8500S (Sold Separately) to your Soundbar

Expand to true wireless surround sound by connecting the Samsung Wireless Rear Speaker Kit (SWA-8500S, sold separately) to your Soundbar.

1. Connect the Wireless Receiver Module to 2 Surround Speakers.
  - The speaker cables are colour coded.

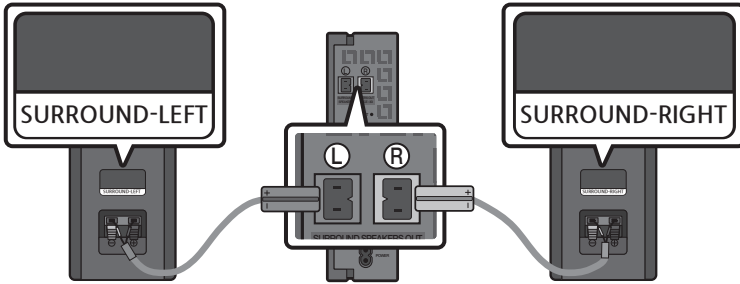

2. Check the standby status of the Wireless Receiver Module after plugging it into an electrical outlet.
  - The LINK LED indicator (blue LED) on the Wireless Receiver Module blinks. If the LED does not blink, press the **ID SET** button on the back of the Wireless Receiver Module with a pen tip for 5~6 seconds until the LINK LED indicator blinks (in Blue). For more about the LED, please refer to the SWA-8500S user manual.

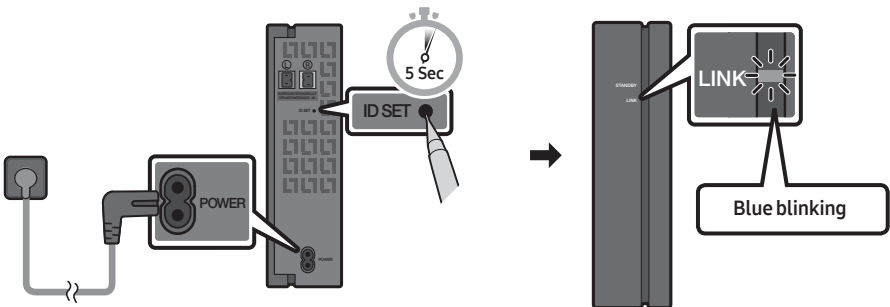

3. Press and hold the **Up** button on the remote control for at least 5 seconds.
  - The **ID SET** message appears on the display of the Soundbar for a moment, and then it disappears.
  - The Soundbar will automatically power on when **ID SET** is complete.

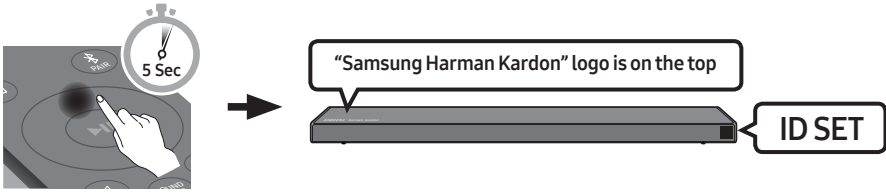

**⚠ CAUTION**

- If your Soundbar was playing music when it connects to the SWA-8500S, you may hear some stuttering from the woofer as the connection finalises.

4. Check if the LINK LED is solid blue (connection complete).

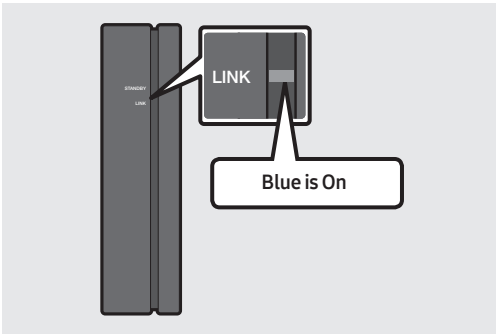

The LINK LED indicator stops blinking and glows a solid blue when a connection is established between the Soundbar and the Wireless Receiver Module.

5. If the SWA-8500S is not connected, repeat the procedure from Step 2.



- If “TV ARC” does not appear in the display window of the Soundbar main unit, confirm that the HDMI cable is connected to the correct port.
- Use the volume buttons on the TV’s remote control to change the volume on the Soundbar.

## Connecting using an Optical Cable

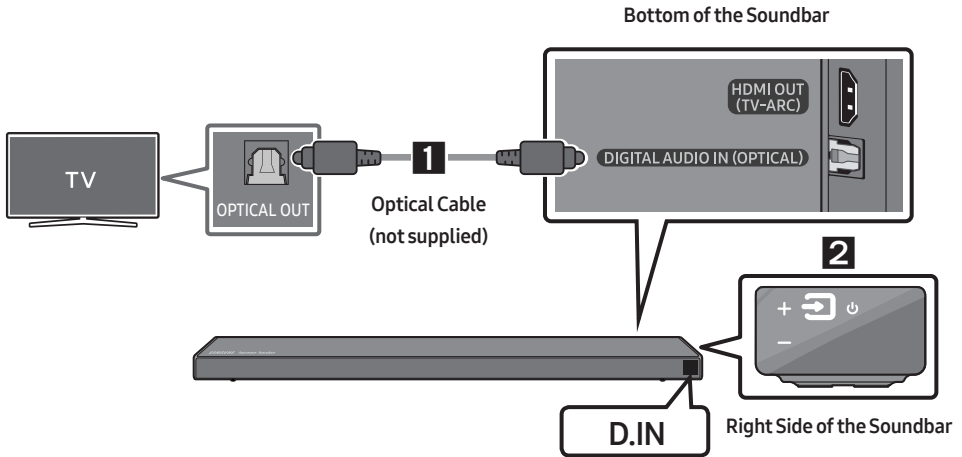

1. Connect the **DIGITAL AUDIO IN (OPTICAL)** jack on the Soundbar to the OPTICAL OUT jack of the TV with a digital optical cable (not supplied).
2. Press the  (**Source**) button on the right side panel or remote control, and then select the “**D.IN**” mode.

## **Auto Power Link**

Auto Power Link automatically turns on the Soundbar when the TV is turned on.

1. Connect the Soundbar and a TV with a digital optical cable (not supplied).
2. Press the **Left** button on the remote control for 5 seconds to turn Auto Power Link on or off.
  - Auto Power Link is set to ON by default.  
(To turn off this function, press the **Left** button on the remote for 5 seconds.)
  - Depending on the connected device, Auto Power Link may not function.
  - This function is only available in the “**D.IN**” mode.



## Method 2. Connecting Wirelessly

### Connecting a TV via Bluetooth

When a TV is connected using Bluetooth, you can hear stereo sound without the hassle of cabling.

- Only one TV can be connected at a time.

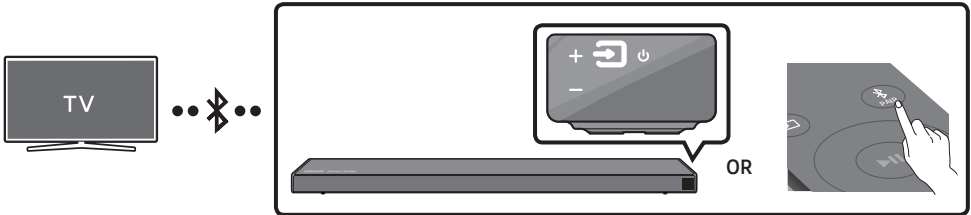

### The initial connection

1. Press the **PAIR** button on the remote control to enter the “**BT PAIRING**” mode.  
**(OR)** a. Press the **(Source)** button on the right side panel and then select “**BT**”.  
“**BT**” changes to “**BT READY**” in a few seconds automatically if there is no Bluetooth device connected to the Soundbar.  
b. When “**BT READY**” appears, press and hold the **(Source)** button on the right side panel of the Soundbar for more than 5 seconds to display “**BT PAIRING**”.
2. Select Bluetooth mode on the TV. (For more information, see the TV’s manual.)
3. Select “[AV] Samsung Soundbar Q70R” from the list on TV’s screen.  
An available Soundbar is indicated with “**Need Pairing**” or “**Paired**” on the TV’s Bluetooth device list. To connect the TV to the Soundbar, select the message, and then establish a connection.
  - When the TV is connected, [TV Name] → “**BT**” appears on the Soundbar’s front display.
4. You can now hear TV sound from the Soundbar.

### If the device fails to connect



- If a previously connected Soundbar (e.g. “[AV] Samsung Soundbar Q70R”) appears in the list, delete it.
- Then repeat steps 1 through 3.

## Disconnecting the Soundbar from the TV

Press the  (**Source**) button on the right side panel or on the remote control and switch to any mode but "BT".

- Disconnecting takes time because the TV must receive a response from the Soundbar. (The time required may differ, depending on the TV model.)
- To cancel the automatic Bluetooth connection between the Soundbar and TV, press the **▶|| (Play/Pause)** button on the remote control for 5 seconds with the Soundbar in "BT READY" status. (Toggle On → Off)

## What is the difference between BT READY and BT PAIRING?

- **BT READY** : In this mode, you can search for previously connected TVs or connect a previously connected mobile device to the Soundbar.
- **BT PAIRING** : In this mode, you can connect a new device to the Soundbar. (Press the  **PAIR** button on the remote control or press and hold the  (**Source**) button on the right side of the Soundbar for more than 5 seconds while the Soundbar is in "BT" mode.)

## NOTES

- If asked for a PIN code when connecting a Bluetooth device, enter <0000>.
- In Bluetooth connection mode, the Bluetooth connection will be lost if the distance between the Soundbar and the Bluetooth device exceeds 10 meters.
- The Soundbar automatically turns off after 18 minutes in the Ready state.
- The Soundbar may not perform Bluetooth search or connection correctly under the following circumstances:
  - If there is a strong electrical field around the Soundbar.
  - If several Bluetooth devices are simultaneously paired with the Soundbar.
  - If the Bluetooth device is turned off, not in place, or malfunctions.
- Electronic devices may cause radio interference. Devices that generate electromagnetic waves must be kept away from the Soundbar main unit - e.g., microwaves, wireless LAN devices, etc.

## Connecting via Wi-Fi

### Pre-connection Checklist

1. Confirm that your **Samsung Smart TV was released after 2013**. This function is compatible only with Samsung Smart TVs released after 2013.
2. Make sure your **Wireless router (Wi-Fi)** is ready and working.
3. Make sure that the **TV is connected to the Wireless router (your Wi-Fi network)**.

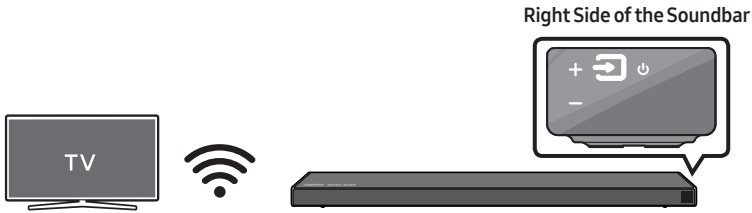

### Step 1 : Connecting the Soundbar to Wi-Fi

1. Press the  (**Source**) button on the right side of the Soundbar or on the remote control to select "**WIFI**" mode.
  - When using selected Samsung TVs (2016 ~ 2018 Samsung Smart TVs that support Bluetooth.)
    - If you select "**WIFI**" mode when the TV is turned on, the TV screen displays a pop-up window providing instructions on how to automatically connect the Soundbar to a wireless router (Wi-Fi). Refer to the instructions in the pop-up window of the TV.

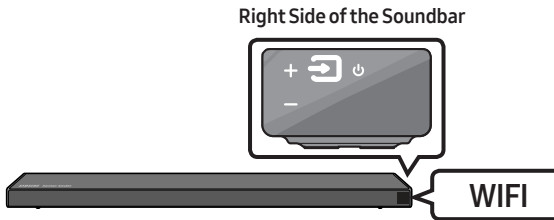

2. Connect your mobile device (smartphone, tablet, etc.) to the Wi-Fi network the TV is connected to.

3. Install and launch the **SmartThings** app on your mobile device (smartphone, tablet, etc.).

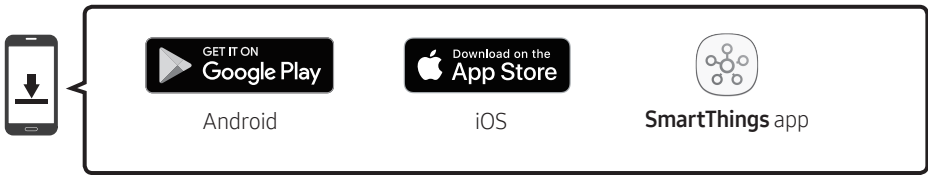

4. Follow the instructions in the app screen on the mobile device to connect the Soundbar to your Wi-Fi network.

## Step 2 : Configuring Settings on the TV

- If the TV disconnects from your wireless network after you change the input source to the Soundbar, use the TV menu to connect the TV to the network again.

### For TVs released in 2019

Home (🏠) → Settings (⚙️) → Sound → Sound Output → [AV] Samsung Soundbar Q70R (Wi-Fi)

### For TVs released in 2018

Home (🏠) → Settings (⚙️) → Sound → Sound Output → [AV] Samsung Soundbar Q70R (Wi-Fi)

### For TVs released in 2017

Home (🏠) → Settings (⚙️) → Sound → Sound Output → [AV] Samsung Soundbar Q70R (Wi-Fi)

### For TVs released in 2016

Home (🏠) → Settings (⚙️) → Sound → Select Speaker → [AV] Samsung Soundbar Q70R (Wi-Fi)

### For TVs released in 2015

Menu → Sound → Speaker List

### For TVs released in 2014

Menu → Sound → Speaker Settings → Multiroom Link - Settings

## NOTES

- The TV and Soundbar must be connected to the same wireless network (Wi-Fi).
- If your wireless router (Wi-Fi) uses a DFS channel, you will not be able to establish a Wi-Fi connection between the TV and Soundbar. Contact your Internet service provider for details.
- If the 5GHz Wi-Fi connection is not smooth, use the 2.4GHz bandwidth.
- Because the menus may differ depending on the year of manufacture, refer to your TV manual.

# 05 CONNECTING AN EXTERNAL DEVICE

Connect to an external device via a wired or wireless network to play the external device's sound through the Soundbar.

## Connecting using an HDMI Cable (Capable of Dolby Atmos decoding and playback)

- **When you use Dolby Atmos®:** If the input source is Dolby Atmos®, 3.1.2 channels are outputted. When Dolby Atmos® is active, the Soundbar's sound effect modes controlled by the **SOUND MODE** button are not available.
- **Important:** This product supports Dolby Atmos® only in HDMI mode.

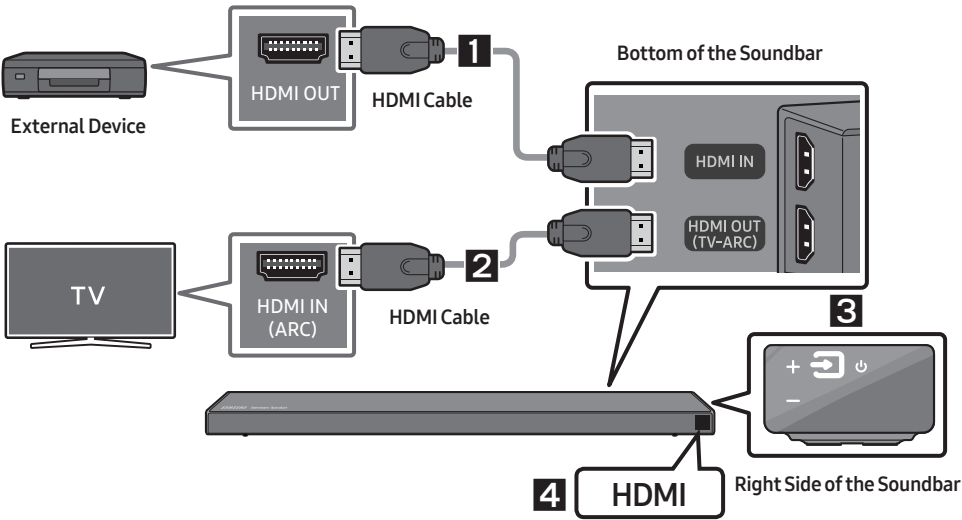

1. Connect an HDMI cable from the **HDMI IN** jack on the back of the product to the HDMI OUT jack on your digital device.
2. Connect an HDMI cable from the **HDMI OUT (TV-ARC)** jack on the back of the product to the HDMI IN jack on your TV.
3. Press the **Source** button on the right side panel or on the remote control, and then select "HDMI".
4. "HDMI" mode is displayed on the Soundbar display panel and sound plays.

### NOTE

- When Dolby Atmos® is activated, "DOLBY ATMOS" appears in the front display.

## Configuring Dolby Atmos® on your BD player or other device.

- Open the audio output options on the settings menu of your BD player or other device and make sure that “No Encoding” is selected for Bitstream. For example, on a Samsung BD Player, go to Home Menu → Sound → Digital Output and then select Bitstream (unprocessed).
- If the Audio Output options include Secondary Audio, make sure Secondary Audio is set to Off.
- Make sure that the content supports Dolby Atmos®.

## Connecting using an HDMI Cable

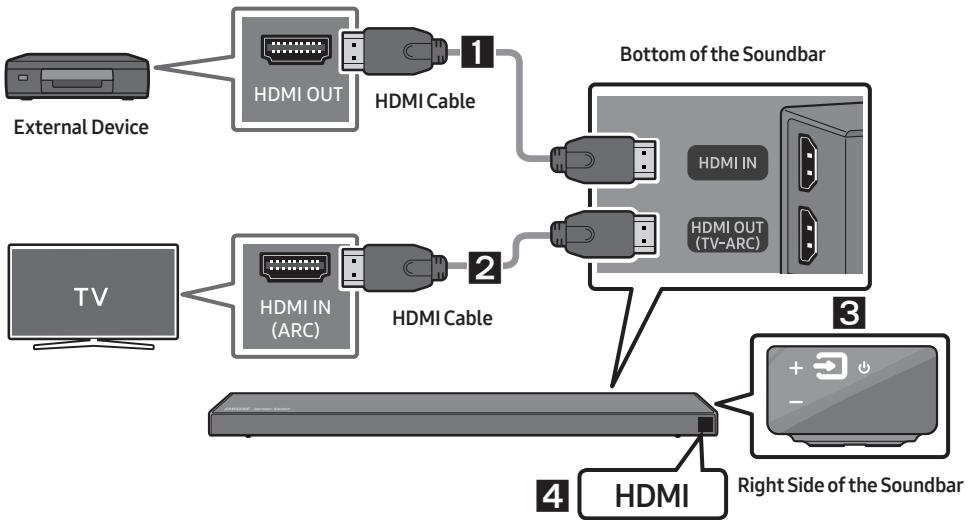

1. Connect an HDMI cable from the **HDMI IN** jack on the back of the product to the **HDMI OUT** jack on your digital device.
2. Connect an HDMI cable from the **HDMI OUT (TV-ARC)** jack on the back of the product to the **HDMI IN** jack on your TV.
3. Press the **Source** button on the right side panel or on the remote control, and then select "HDMI".
4. "HDMI" mode is displayed on the Soundbar display panel and sound plays.

# Connecting using an Optical Cable

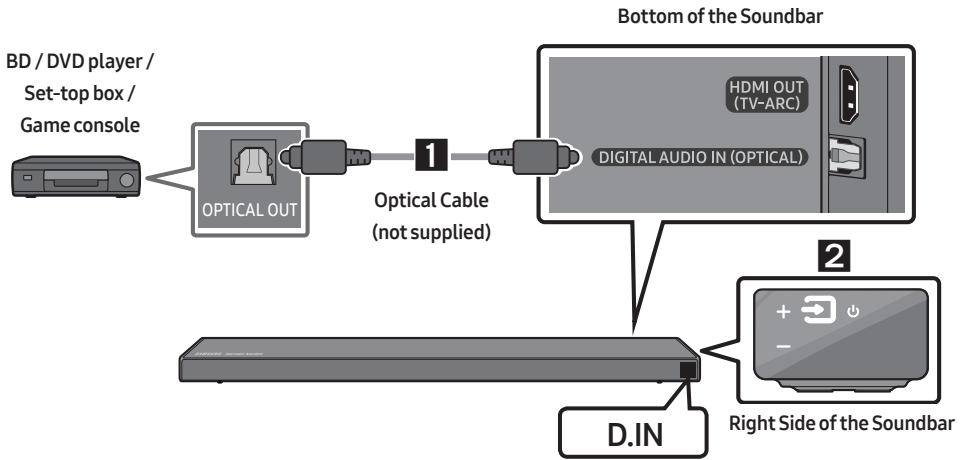

1. Connect **DIGITAL AUDIO IN (OPTICAL)** on the main unit to the OPTICAL OUT jack of the Source Device using a digital optical cable (not supplied).
2. Select “**D.IN**” mode by pressing the  (**Source**) button on the right side panel or on the remote control.

# 06 CONNECTING A MOBILE DEVICE

## Connecting via Bluetooth

When a mobile device is connected using Bluetooth, you can hear stereo sound without the hassle of cabling.

- You cannot connect more than one Bluetooth device at a time.

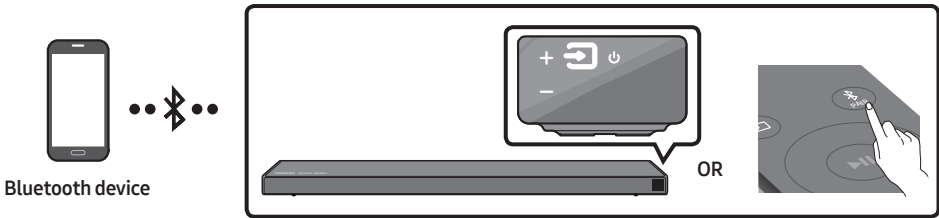

### The initial connection

1. Press the **PAIR** button on the remote control to enter the “**BT PAIRING**” mode.  
**(OR)** a. Press the **(Source)** button on the right side panel and then select “**BT**”.  
“**BT**” changes to “**BT READY**” in a few seconds automatically if there is no Bluetooth device connected to the Soundbar.  
b. When “**BT READY**” appears, press and hold the **(Source)** button on the right side panel of the Soundbar for more than 5 seconds to display “**BT PAIRING**”.
2. On your device, select “**[AV] Samsung Soundbar Q70R**” from the list that appears.
  - When the Soundbar is connected to the Bluetooth device, **[Bluetooth Device Name]** → “**BT**” appears in the front display.
3. Play music files from the device connected via Bluetooth through the Soundbar.

### If the device fails to connect

- If a previously connected Soundbar (e.g. “**[AV] Samsung Soundbar Q70R**”) appears in the list, delete it.
- Then repeat steps 1 and 2.

### NOTE

- After you have connected the Soundbar to your mobile device the first time, use the “**BT READY**” mode to reconnect. See Page 12 for details.

For more information about Bluetooth connections, refer to “Connecting a TV via Bluetooth” on pages 11~ 12.

# Connecting via Wi-Fi (Wireless Network)

- Connect a single Soundbar to Wi-Fi to access a variety of music streaming services and Internet radio. Connect multiple Soundbars to Wi-Fi to use grouped playback or the stereo sound mode.
- To connect a Soundbar to a mobile device via a wireless network (Wi-Fi), the **SmartThings** app is required.



## The initial connection

1. Press the  (**Source**) button on the right side of the Soundbar or on the remote control to select "WIFI" mode.

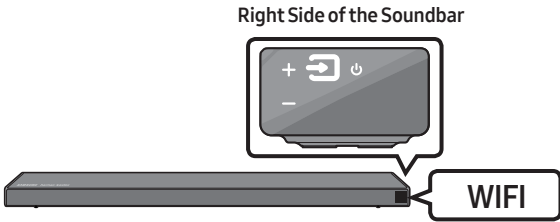

2. Install and launch the **SmartThings** app on your mobile device (e.g. smartphone or tablet).

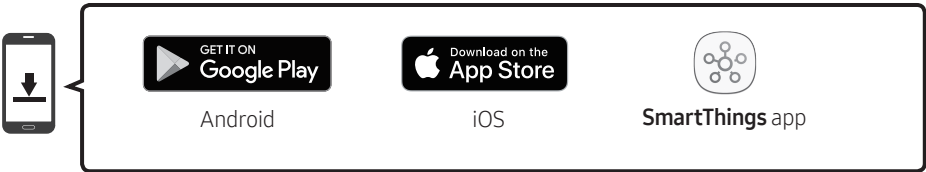

3. Follow the instructions in the app screen on the mobile device to connect the Soundbar to Wi-Fi.

## NOTE



- To learn about using the **SmartThings** app and connecting to other devices (from Amazon, the SWA-8500S, etc), refer to the FULL MANUAL for your Soundbar on the Samsung web site ([www.samsung.com/support](http://www.samsung.com/support)).



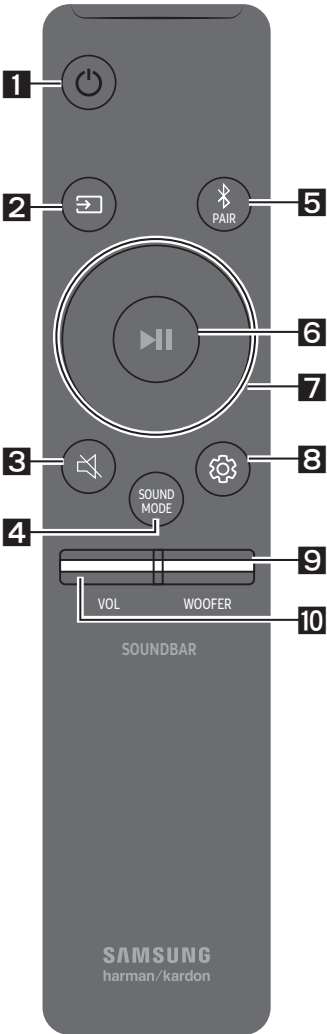

# 07 USING THE REMOTE CONTROL

## How to Use the Remote Control

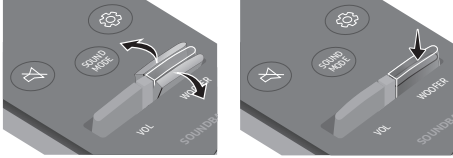

<b>1</b>	 <b>Power</b>	Turns the Soundbar on and off.
<b>2</b>	 <b>Source</b>	Press to select a source connected to the Soundbar.
<b>3</b>	 <b>Mute</b>	Press the  (Mute) button to mute the sound. Press it again to unmute the sound.
<b>4</b>	 <b>SOUND MODE</b>	You can select the desired sound mode by choosing <b>STANDARD</b> , <b>SURROUND</b> , <b>GAME PRO</b> , or <b>ADAPTIVE SOUND</b> .
<b>5</b>	 <b>Bluetooth PAIR</b>	Press the  <b>PAIR</b> button. "BT PAIRING" appears in the Soundbar's display. You can connect the Soundbar to a new Bluetooth device in this mode by selecting the Soundbar from the Bluetooth device's search list.

<p><b>6</b></p>  <p>Play / Pause (BT/Wi-Fi)</p>	<p>Press the ►   button to pause a music file temporarily. When you press the button again, the music file plays.</p>
<p><b>7</b></p>  <p>Up/Down/ Left/Right</p>	 <p><b>Press the indicated areas to select Up/Down/Left/Right.</b></p> <p>Press Up/Down/Left/Right on the button to select or set functions.</p> <ul style="list-style-type: none"> <li>• <b>Music Skip</b> Press the <b>Right</b> button to select the next music file. Press the <b>Left</b> button to select the previous music file.</li> <li>• <b>Anynet+ / Auto Power Link</b> You can turn Anynet+ and Auto Power Link on or off. Anynet+ and Auto Power Link are turned on and turned off by the <b>Right</b> and <b>Left</b> buttons respectively. <ul style="list-style-type: none"> <li>– Anynet+ : If the Soundbar is connected to a Samsung TV through an HDMI cable, you can control your Soundbar with a Samsung TV remote control. Press and hold the <b>Right</b> button for 5 seconds to toggle Anynet+ ON and OFF.</li> <li>– Auto Power Link : If the Soundbar is connected to your TV through a digital optical cable, the Soundbar can automatically turn on when you turn on your TV. Press and hold the <b>Left</b> button for 5 seconds to toggle Auto Power Link ON and OFF.</li> <li>– Anynet+ / Auto Power Link are set to ON by default.</li> </ul> </li> <li>• <b>ID SET</b> Press and hold the <b>Up</b> button for 5 seconds to complete <b>ID SET</b> (when connecting to an accessory item).</li> </ul>

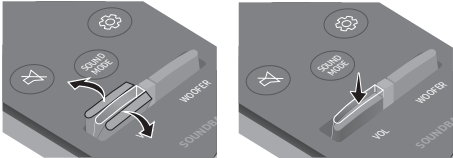
<p><b>8</b></p>	 <p><b>Sound Control</b></p>	<p>You can select <b>TREBLE, BASS, SYNC, CENTER LEVEL, SIDE LEVEL, FRONT TOP LEVEL, REAR LEVEL,</b> and <b>VIRTUAL ON/OFF.</b></p> <ul style="list-style-type: none"> <li>To control the volume of the treble or bass sound, select <b>TREBLE</b> or <b>BASS</b> in Sound Settings, and then adjust the volume between -6~+6 by using the <b>Up/Down</b> buttons.</li> <li>To control the volume of the each speaker select <b>CENTER LEVEL, SIDE LEVEL</b> or <b>FRONT TOP LEVEL</b> in Sound Settings, and then adjust the volume between -6~+6 by using the <b>Up/Down</b> buttons.</li> <li>If the video on the TV and audio from the Soundbar are not synchronised, select <b>SYNC</b> in Sound Control, and then set the audio delay between 0~300 milliseconds by using the <b>Up/Down</b> buttons.</li> <li>If Surround Speakers are connected, select <b>REAR LEVEL</b> and then use the <b>Up/Down</b> buttons to adjust the volume within a -6 to +6 range. The <b>VIRTUAL</b> Speaker function can be turned <b>ON/OFF</b> by using the <b>Up/Down</b> buttons.</li> <li><b>SYNC</b> is only supported for some functions.</li> </ul>
<p><b>9</b></p>	 <p><b>WOOFER</b></p>	 <p>Push the button up or down to adjust the volume of the subwoofer to -12 or between -6 to +6. To set the subwoofer volume level to 0, press the button.</p>
<p><b>10</b></p>	 <p><b>VOL</b></p>	 <p>Push the button up or down to adjust the volume.</p> <ul style="list-style-type: none"> <li><b>Mute</b> Press the <b>VOL</b> button to mute the sound. Press it again to unmute the sound.</li> </ul>

# Adjusting the Soundbar volume with a TV remote control

If you have a Samsung TV, you can adjust the Soundbar's volume using the IR remote control that came with your Samsung TV.

First use the TV menu to set the TV audio on your Samsung TV to external speakers, then use your Samsung remote to control the Soundbar's volume. For more information, see the TV's user manual. The default mode for this function is control by a Samsung TV remote. If your TV is not a Samsung TV, follow the directions below to change the settings of this function.

1. Turn Off the Soundbar.

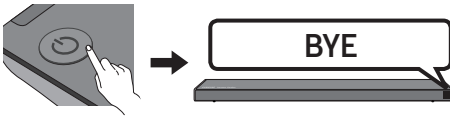

2. If you do not want to use this function, push up and hold the **WOOFER** button for 5 seconds repeatedly until **"OFF-TV REMOTE"** appears in the display.

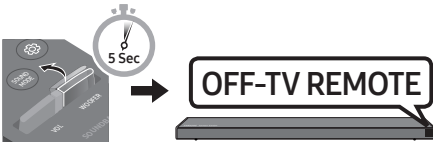

3. If you want to control the Soundbar with your TV's remote, push up and hold the **WOOFER** button for 5 seconds repeatedly until **"ALL-TV REMOTE"** appears in the display. Then, use your TV's menu to select external speakers.



4. If you want to return the Soundbar to the default mode (control by a Samsung TV remote), push up and hold the **WOOFER** button for 5 seconds repeatedly until **"SAMSUNG-TV REMOTE"** appears in the display.

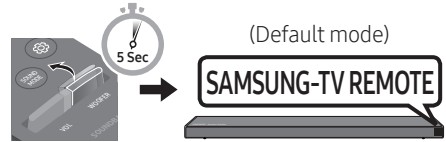

- Each time you push the **WOOFER** button up and hold it for 5 seconds, the mode switches in the following order: **"SAMSUNG-TV REMOTE"** (Default mode) → **"OFF-TV REMOTE"** → **"ALL-TV REMOTE"**.
- This function may not be available, depending on the remote control.
- For manufacturers that support this feature, refer to the FULL MANUAL for your Soundbar on the Samsung web site ([www.samsung.com/support](http://www.samsung.com/support)).
- This volume control function works with IR TV remotes only. It does not work with Bluetooth TV remotes (remotes that require pairing).

# 08 INSTALLING THE WALL MOUNT

## Installation Precautions

- Install on a vertical wall only.
- Do not install in a place with high temperature or humidity.
- Verify whether the wall is strong enough to support the product's weight. If not, reinforce the wall or choose another installation point.
- Purchase and use the fixing screws or anchors appropriate for the kind of wall you have (plaster board, iron board, wood, etc.). If possible, fix the support screws into wall studs.
- Purchase wall mounting screws according to the type and thickness of the wall you want to mount the Soundbar on.
  - Diameter: M5
  - Length: 35 mm or longer recommended.
- Connect cables from the unit to external devices before you install the Soundbar on the wall.
- Make sure the unit is turned off and unplugged before you install it. Otherwise, it may cause an electric shock.

## Wallmount Components



Wall Mount Guide



Holder-Screw



Screw



Bracket-Wall Mount

1. Place the **Wall Mount Guide** against the wall surface.
  - The **Wall Mount Guide** must be level.
  - If your TV is mounted on the wall, install the Soundbar at least 5 cm below the TV.

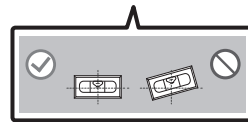

- Align the **Wall Mount Guide's Centre Line** with the centre of your TV (if you are mounting the Soundbar below your TV), and then fix the **Wall Mount Guide** to the wall using tape.
  - If you are not mounting below a TV, place the **Centre Line** in the centre of the installation area.

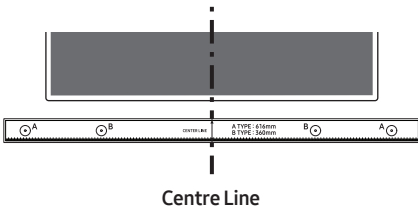

- Push a pen tip or sharpened pencil tip through the centre of the **A-TYPE** images on each end of the Guide to mark the holes for the supporting screws, and then remove the **Wall Mount Guide**.

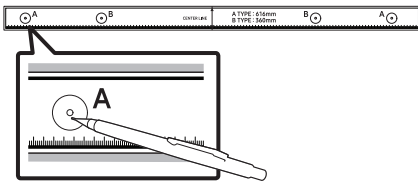

- Using an appropriately sized drill bit, drill a hole in the wall at each marking.
  - If the markings do not correspond to the positions of studs, make sure you insert appropriate anchors or mollys into the holes before you insert the support screws. If you use anchors or mollys, make sure the holes you drill are large enough for the anchors or mollys you use.

- Push a screw (not supplied) through each **Holder-Screw**, and then screw each screw firmly into a support screw hole.

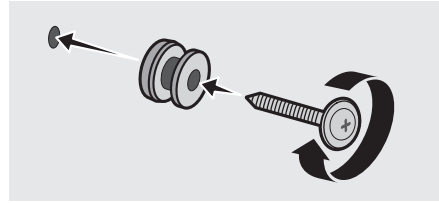

- Install the 2 **Bracket-Wall Mounts** in the correct orientation on the bottom of the Soundbar using 2 **Screws**.

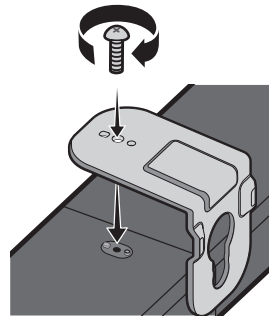

- Remove the **Holder-Feet** and **Holder-Supports** if they are attached.
- When assembling, make sure the hanger part of the **Bracket-Wall Mounts** are located behind the rear of the Soundbar.

**Rear of Soundbar**

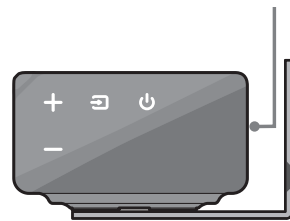

**Right end of Soundbar**

7. Install the Soundbar with the attached **Bracket-Wall Mounts** by hanging the **Bracket-Wall Mounts** on the **Holder-Screws** on the wall.

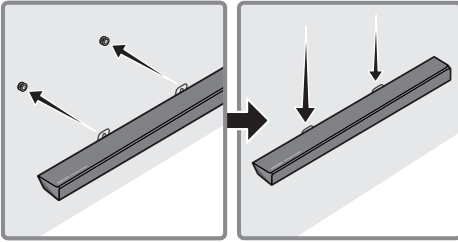

8. Slide the Soundbar down as shown below so that the **Bracket-Wall Mounts** rest securely on the **Holder-Screws**.
- Insert the **Holder-Screws** into the wide (bottom) part of the **Bracket-Wall Mounts**, and then slide the **Bracket-Wall Mounts** down so that the **Bracket-Wall Mounts** rest securely on the **Holder-Screws**.

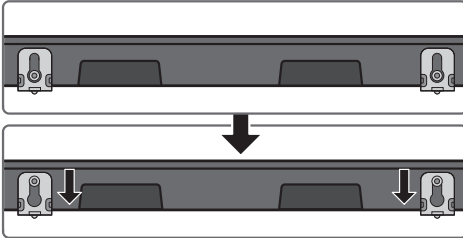

## 09 INSTALLING THE HOLDER-FEET

### Holder-Feet Components



Holder-Foot

Holder-Support



Screw

- The **Holder-Feet** raise the Soundbar so you can install the Soundbar in front of your TV and above the legs of the TV's stand. See the illustration below.
- You can set the **Holder-Feet** to one of three different heights.
- Using the **Holder-Feet**, you can adjust the distance between the Soundbar and your TV to fit your TV stand's shape.

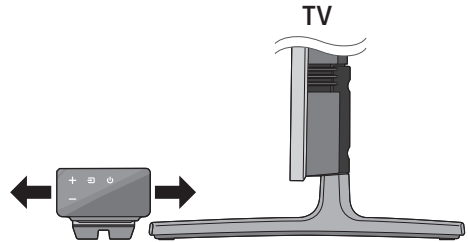

## Raising the Soundbar 15 mm

1. Use the 2 supplied **Screws** to fix the two **Holder-Feet** to the wall mount assembly on the bottom panel of the Soundbar.

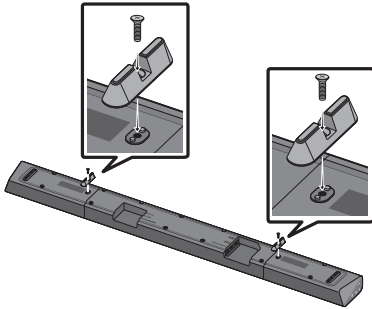

## Raising the Soundbar 20 mm

1. Attach the two **Holder-Feet** to the two **Holder-Supports**, as shown in the figure below.

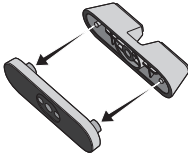

2. Use the 2 supplied **Screws** to fix the two **Holder-Feet** to the Wall Mount assembly on the bottom panel of the Soundbar.

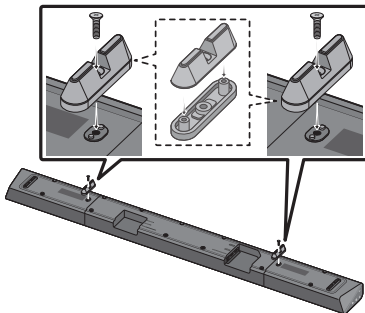

# 10 SOFTWARE UPDATE

When the Soundbar is connected to the Internet, software updates automatically occur even when the Soundbar is turned off.

- To use the Auto Update function, the Soundbar must be connected to the Internet. The Wi-Fi connection to the Soundbar will be terminated if the Soundbar's power cord is disconnected or the power is cut off. If the power is cut off, when the power comes back on or you reconnect the power cord, turn on the Soundbar, and then reconnect it to the Internet.

# 11 TROUBLESHOOTING

Before seeking assistance, check the following.

## The unit will not turn on.

### Is the power cord plugged into the outlet?

- Connect the power plug to the outlet.

## A function does not work when the button is pressed.

### Is there static electricity in the air?

- Disconnect the power plug and connect it again.

## Sound dropouts occur in BT mode.

- See the Bluetooth connection sections on pages 11 and 18.

## Sound is not produced.

### Is the Mute function on?

- Press the  (Mute) button to cancel the mute function.

### Is the volume set to minimum?

- Adjust the Volume.

## The remote control does not work.

### Are the batteries drained?

- Replace with new batteries.

### Is the distance between the remote control and Soundbar main unit too far?

- Move the remote control closer to the Soundbar main unit.

## The red LED on the subwoofer blinks and the subwoofer is not producing sound.

### This issue can occur if the subwoofer is not connected to the Soundbar main unit.

- Try to connect your subwoofer again.  
(See page 5.)

## The subwoofer drones and vibrates noticeably.

### Try to adjust the vibration of your subwoofer.

- Push the **WOOFER** button on your remote control up or down to adjust the subwoofer volume. (to -12, or between -6 ~ +6).

## Cannot connect to the TV.

### If connected via a wired network

- Check if the cable is connected correctly.
  - Check the port name to make sure that the cable is connected to the correct port. For instructions, see the page explaining each connection method.

- Press the  (Source) button on the right side panel of the Soundbar or on the remote control to check if the mode is correct.

### If connected via a wireless network

#### → Connected via Bluetooth

1. Switch the Soundbar to “**BT PAIRING**” mode, and then use the TV to search again. (See page 11 for details.)

### → Connected via Wi-Fi

1. Check if the TV is a compatible model.
  - Only **Samsung Smart TVs** released after 2013 are supported.
2. Check if the TV is connected to Wi-Fi.
  - If the TV is not connected to Wi-Fi, use the network menu on the TV to establish a connection. (See the TV user manual.)
3. Check if the Soundbar is connected to Wi-Fi.
  - When the Soundbar is connected, you can find it in the list of speakers on your mobile device when you run the **SmartThings** app. See page 19 for details.
4. Check for a DFS channel.
  - If your wireless router (Wi-Fi) is using a DFS channel, you cannot establish a Wi-Fi connection between the TV and Soundbar. Contact your Internet service provider for details.

## 12 LICENCE



---

Manufactured under license from Dolby Laboratories. Dolby, Dolby Atmos, Dolby Audio, Dolby Digital Plus, Pro Logic, and the double-D symbol are trademarks of Dolby Laboratories.



---

For DTS patents, see <http://patents.dts.com>. Manufactured under license from DTS Licensing Limited. DTS, the Symbol, & DTS and the Symbol together, DTS:X, and the DTS:X logo are registered trademarks and/or trademarks of DTS, Inc. in the United States and/or other countries. © DTS, Inc. All Rights Reserved.



---

The terms HDMI and HDMI High-Definition Multimedia Interface, and the HDMI Logo are trademarks or registered trademarks of HDMI Licensing LLC in the United States and other countries.



- 
- The Spotify Software is subject to third party licences found here : [www.spotify.com/connect/third-party-licences](http://www.spotify.com/connect/third-party-licences).
  - For more information about Spotify Connect, please visit [www.spotify.com/connect](http://www.spotify.com/connect)
-

# 13 OPEN SOURCE LICENCE NOTICE

For further information on Open Sources used in this product, please visit the website:

<http://opensource.samsung.com>

# 14 IMPORTANT NOTES ABOUT SERVICE

- Figures and illustrations in this User Manual are provided for reference only and may differ from actual product appearance.
- An administration fee may be charged if either
  - (a) an engineer is called out at your request and there is no defect with the product (i.e. where the user manual has not been read).
  - (b) you bring the unit to a repair centre and there is no defect with the product (i.e. where the user manual has not been read).
- You will be informed of the administration fee amount before a technician visits.

# 15 SPECIFICATIONS AND GUIDE

## Specifications

Model Name	HW-Q70R
Weight	3.6 kg
Dimensions (W x H x D)	1100.0 x 59.0 x 100.0 mm
Operating Temperature Range	+5°C to +35°C
Operating Humidity Range	10 % ~ 75 %
AMPLIFIER	
Rated Output power	30W x 5 + 10W x 2, 6ohm x 4 + 4ohm x 3
Supported play formats	LPCM 8ch, Dolby Digital, Dolby Atmos (True HD / Digital Plus), DTS:X
WIRELESS DEVICE OUTPUT POWER Wi-Fi max transmitter power	100mW at 2.4GHz – 2.4835GHz, 5.15GHz – 5.35GHz & 5.47GHz – 5.725GHz
WIRELESS DEVICE OUTPUT POWER BT max transmitter power	100mW at 2.4GHz – 2.4835GHz
WIRELESS DEVICE OUTPUT POWER SRD max transmitter power	25mW at 5.725GHz – 5.825GHz

Subwoofer Name	PS-WR75B
Weight	9.8 kg
Dimensions (W x H x D)	205.0 x 403.0 x 403.0 mm
AMPLIFIER	
Rated Output power	160W
WIRELESS DEVICE OUTPUT POWER SRD max transmitter power	25mW at 5.725GHz – 5.825GHz

## NOTES

- Samsung Electronics Co., Ltd reserves the right to change the specifications without notice.
- Weight and dimensions are approximate.

**Precaution : The Soundbar will restart automatically if you turn on/turn off Wi-Fi.**

Overall Standby Power Consumption (W)	4.2W
Wi-Fi Port deactivation method	Press at the centre of the <b>WOOFER</b> (or <b>BASS</b> ) button on the remote control for 30 seconds or longer to turn the Wi-Fi On / Off.
Bluetooth Port deactivation method	Press the <b>NETWORK</b> button on the bottom panel of the Soundbar for 30 seconds to turn Bluetooth On / Off.

- Hereby, Samsung Electronics, declares that this equipment is in compliance with Directive 2014/53/EU.

The full text of the EU declaration of conformity is available at the following internet address: <http://www.samsung.com> go to Support > Search Product Support and enter the model name.

This equipment may be operated in all EU countries.

The 5GHz WLAN(Wi-Fi or SRD) function of this equipment may only be operated indoors.





### **[Correct disposal of batteries in this product]**

#### **(Applicable in countries with separate collection systems)**

This marking on the battery, manual or packaging indicates that the batteries in this product should not be disposed of with other household waste at the end of their working life. Where marked, the chemical symbols Hg, Cd or Pb indicate that the battery contains mercury, cadmium or lead above the reference levels in EC Directive 2006/66.

If batteries are not properly disposed of, these substances can cause harm to human health or the environment.

To protect natural resources and to promote material reuse, please separate batteries from other types of waste and recycle them through your local, free battery return system.



### **Correct Disposal of This Product (Waste Electrical & Electronic Equipment)**

#### **(Applicable in countries with separate collection systems)**

This marking on the product, accessories or literature indicates that the product and its electronic accessories (e.g. charger, headset, USB cable) should not be disposed of with other household waste at the end of their working life. To prevent possible harm to the environment or human health from uncontrolled waste disposal, please separate these items from other types of waste and recycle them responsibly to promote the sustainable reuse of material resources.

Household users should contact either the retailer where they purchased this product, or their local government office, for details of where and how they can take these items for environmentally safe recycling.









Business users should contact their supplier and check the terms and conditions of the purchase contract. This product and its electronic accessories should not be mixed with other commercial wastes for disposal.

For information on Samsung's environmental commitments and product specific regulatory obligations e.g. REACH, WEEE, Batteries, visit:  
[http://www.samsung.com/uk/aboutsamsung/samsungelectronics/corporatecitizenship/data\\_corner.html](http://www.samsung.com/uk/aboutsamsung/samsungelectronics/corporatecitizenship/data_corner.html)

# SICHERHEITSINFORMATIONEN

## HINWEISE ZUR SICHERHEIT

ZUR VERMEIDUNG VON STROMSCHLÄGEN DARF DIESES GERÄT NICHT GEÖFFNET WERDEN. ES ENTHÄLT KEINE BAUTEILE, DIE VOM BENUTZER GEWARTET ODER REPARIERT WERDEN KÖNNEN. WARTUNGS- UND REPARATURARBEITEN DÜRFEN NUR VON FACHPERSONAL AUSGEFÜHRT WERDEN. In der nachstehenden Tabelle finden Sie eine Erklärung zu Symbolen, die sich möglicherweise auf Ihrem Samsung-Produkt befinden.

	<div style="text-align: center;"> <p><b>ACHTUNG</b></p> <p><b>GEFAHR ELEKTRISCHER SCHLÄGE! GERÄT NICHT ÖFFNEN!</b></p> </div> 
	<p>Dieses Symbol zeigt an, dass im Inneren Hochspannung vorhanden ist. Es ist gefährlich, Teile im Inneren dieses Bildschirms zu berühren.</p>
	<p>Dieses Symbol weist darauf hin, dass diesem Gerät wichtige Anweisungen zum Betrieb und zur Wartung beigelegt sind.</p>
	<p>Produkt der Klasse-II: Dieses Symbol zeigt an, dass das Gerät keinen elektrischen Erdungsanschluss (Masse) benötigt. Wenn dieses Symbol bei einem Produkt mit Netzkabel nicht vorhanden ist, MUSS das Produkt zuverlässig mit einem Schutzleiter (Erde) verbunden sein.</p>
	<p>Wechselspannung: Dieses Symbol zeigt an, dass es sich bei der mit diesem Symbol gekennzeichneten Nennspannung um eine Wechselspannung handelt.</p>
	<p>Gleichspannung: Dieses Symbol zeigt an, dass es sich bei der mit diesem Symbol gekennzeichneten Nennspannung um eine Gleichspannung handelt.</p>
	<p>Achtung! Gebrauchsanweisung beachten: Dieses Symbol weist den Benutzer an, weitere sicherheitsrelevante Informationen der Gebrauchsanweisung zu entnehmen.</p>

## WARNUNG

- Setzen Sie das Gerät nicht Nässe oder Feuchtigkeit aus, um die Gefahr eines Brandes bzw. eines elektrischen Schlags zu vermeiden.

## ACHTUNG

- UM ELEKTRISCHE SCHLÄGE ZU VERMEIDEN, RICHTEN SIE DEN BREITEN KONTAKTSTIFT DES STECKERS AN DEM BREITEN STECKPLATZ AUS, UND STECKEN SIE DEN STECKER VOLL EIN.
- Dieses Gerät darf nur an eine Netzsteckdose mit Schutzerdung angeschlossen werden.
- Um das Gerät vom Netzbetrieb zu trennen, muss der Stecker aus der Netzsteckdose gezogen werden. Deshalb sollte der Netzstecker jederzeit zugänglich und leicht trennbar sein.
- Das Gerät keinem Spritz- oder Tropfwasser aussetzen. Keine mit Flüssigkeit gefüllten Behälter, wie Vasen auf das Gerät stellen.
- Um das Gerät vollständig auszuschalten, muss der Netzstecker aus der Steckdose gezogen werden. Somit muss der Netzstecker immer bequem erreichbar sein.

# HINWEISE

1. Stellen Sie sicher, dass die Stromversorgung in Ihrem Haushalt den auf dem Etikett auf der Unterseite des Geräts angegebenen Anforderungen entspricht. Stellen Sie Ihr Produkt horizontal auf einer geeigneten Unterlage (Möbel) auf, so dass rundherum ausreichend Platz 7~10 cm zur Belüftung bleibt. Achten Sie darauf, dass die Belüftungsöffnungen nicht abgedeckt sind. Stellen Sie das Gerät nicht auf Verstärker oder andere Geräte, die heiß werden können. Das Gerät ist für Dauerbetrieb eingerichtet. Um das Gerät vollständig auszuschalten, den Stecker aus der Steckdose ziehen. Ziehen Sie den Netzstecker des Geräts wenn Sie beabsichtigen, es für längere Zeit nicht zu nutzen.
2. Ziehen Sie bei Gewittern das Stromkabel aus der Steckdose. Durch Blitze verursachte Spannungsspitzen können zur Beschädigung des Geräts führen.
3. Halten Sie das Gerät von direkter Sonneneinstrahlung oder anderen Wärmequellen fern. Dies kann zu einer Überhitzung führen und zu einer Fehlfunktion des Geräts führen.
4. Schützen Sie das Produkt vor Feuchtigkeit (z. B. Vasen), übermäßiger Hitze (z. B. Kamine) oder Geräten, die starke magnetische oder elektrische Felder erzeugen. Trennen Sie das Netzkabel bei Fehlfunktionen des Geräts von der Stromversorgung. Ihr Produkt ist nicht für den gewerblichen Einsatz vorgesehen. Verwenden Sie dieses Produkt nur für den privaten Bereich. Wenn Ihr Produkt oder die CD bei kalten Temperaturen aufbewahrt wurden, kann Kondensation auftreten. Wenn Sie das Gerät bei kalten Temperaturen transportiert haben, warten Sie mit der Inbetriebnahme circa 2 Stunden, bis das Gerät Raumtemperatur erreicht hat.

5. Die in diesem Produkt verwendeten Batterien enthalten umweltschädliche Chemikalien. Entsorgen Sie die Batterien nicht im Hausmüll. Entsorgen Sie Batterien niemals in einem Feuer. Schließen Sie die Batterien nicht kurz, zerlegen und überhitzen Sie sie nicht. Bei unsachgemäßem Austausch von Batterien besteht Explosionsgefahr. Setzen Sie nur Batterien des gleichen oder eines gleichwertigen Typs ein.

## ÜBER DIESES HANDBUCH

Das Benutzerhandbuch hat zwei Teile: dieses einfache BENUTZERHANDBUCH auf Papier und ein detailliertes VOLLSTÄNDIGES HANDBUCH, welches Sie herunterladen können.



### BENUTZERHANDBUCH

Siehe dieses Handbuch für Sicherheitshinweise, Produktinstallation, Komponenten, Verbindungen und Produktspezifikationen.



### VOLLSTÄNDIGES HANDBUCH

Sie können auf die VOLLSTÄNDIGES HANDBUCH im Online-Kundendienstcenter von Samsung durch Scannen des QR-Codes zugreifen. Um die Gebrauchsanweisung auf Ihrem PC oder Mobilgerät anzusehen, laden Sie sich die Gebrauchsanweisung im Dokumentenformat von der Samsung-Webseite herunter. (<http://www.samsung.com/support>)

Das Design, die Technischen Daten und der Appbildschirm können ohne vorherige Ankündigung geändert werden.

# INHALT

<b>01</b>	<b>Überprüfen der Komponenten</b>	<b>2</b>
	Einlegen der Batterien vor der Verwendung der Fernbedienung (AA-Batterien X 2)	2
<b>02</b>	<b>Produktübersicht</b>	<b>3</b>
	Vorderseite / Rechte Seite der Soundbar	3
	Unterseite der Soundbar	3
<b>03</b>	<b>Anschliessen der Soundbar</b>	<b>4</b>
	Stromanschluss	4
	Verbinden der Soundbar mit dem Subwoofer	5
	– Automatische Verbindung zwischen Subwoofer und Soundbar	5
	– Manuelles Verbinden des Subwoofers bei Fehlschlagen der automatischen Verbindung	6
	Verbinden des SWA-8500S (separat erhältlich) mit einer Soundbar	7
<b>04</b>	<b>Anschluss an ihr Fernsehgerät</b>	<b>9</b>
	Methode 1. Verbindung mit einem Kabel	9
	– Einen Fernseher über ein HDMI-Kabel verbinden	9
	– Verbindung mit einem optischen Kabel	10
	Methode 2. Drahtlose Verbindung	11
	– Verbindung eines Fernsehers per Bluetooth	11
	– Verbinden über Wi-Fi	13
<b>05</b>	<b>Verbindung Mit Einem Externen Gerat Herstellen</b>	<b>15</b>
	Verbindung mit einem HDMI-Kabel (mit Unterstützung der Dekodierung und Wiedergabe von Dolby Atmos)	15
	Verbindung mit einem HDMI-Kabel	16
	Verbindung mit einem optischen Kabel	17

<b>06</b>	<b>Anschliessen eines Mobilgeräts</b>	<b>18</b>
	Anschließen per Bluetooth	18
	Anschließen per Wi-Fi (drahtloses Netzwerk)	19
<b>07</b>	<b>Verwenden der Fernbedienung</b>	<b>20</b>
	So verwenden Sie die Fernbedienung	20
	Anpassen der Soundbar-Lautstärke mit einer TV-Fernbedienung	23
<b>08</b>	<b>Installieren der Wandhalterung</b>	<b>24</b>
	Vorsichtsmaßnahmen für die Installation	24
	Komponenten für die Anbringung an der Wand	24
<b>09</b>	<b>Installieren des Halterungsfusses</b>	<b>26</b>
	Komponenten des Halterungsfußes	26
<b>10</b>	<b>Software-Aktualisierung</b>	<b>27</b>
<b>11</b>	<b>Fehlerbehebung</b>	<b>28</b>
<b>12</b>	<b>Lizenz</b>	<b>29</b>
<b>13</b>	<b>Bekanntmachung zu Open Source Lizenzen</b>	<b>30</b>
<b>14</b>	<b>Wichtige Hinweise zum Kundendienst</b>	<b>30</b>
<b>15</b>	<b>Spezifikationen und Leitfaden</b>	<b>31</b>
	Technische daten	31

# 01 ÜBERPRÜFEN DER KOMPONENTEN

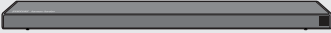
							
Soundbar-Hauptgerät		Subwoofer		Fernbedienung / Batterien		HDMI-Kabel	
<b>1</b> 		<b>3</b> 					
Stromkabel (Subwoofer)		Netzadapter (Hauptgerät)		Halterungsfuß x 2		Halterungsstütze x 2	
							
						Schraube (Halterungsfuß) x 2	
<b>2</b> 				Verbinden Sie den AC-Stecker mit dem Adapter, bis Sie ein „Einrast“-Geräusch hören, um sicherzustellen, dass beide Elemente sicher verbunden sind.			
AC-Stecker (Abhängig von Land und Modell)				Lösen Sie den AC-Stecker von dem Adapter (er wird nicht mehr entfernt, sobald er angebracht wurde).			
							
Montagehilfe für die Wandhalterung		Aufhängungsschraube x 2		Wandhalterung x 2		Schraube (Wandhalterung) x 2	

- Weitere Informationen zur benötigten Stromversorgung und zum Stromverbrauch finden Sie auf dem Etikett am Gerät. (Etikett: Unterseite des Soundbar-Hauptgeräts)
- Die Stromanschlusskomponenten sind gekennzeichnet (**1**, **2**, **3**). Weitere Informationen zu den Stromanschlüssen finden Sie auf Seite 4.
- Wenden Sie sich für den Kauf zusätzlicher Komponenten oder optionaler Kabel an ein Servicezentrum oder den Kundendienst von Samsung.
- Je nach der Region kann der AC-Stecker unterschiedlich aussehen oder er kann in den AC/DC-Adapter integriert geliefert werden.

## Einlegen der Batterien vor der Verwendung der Fernbedienung (AA-Batterien X 2)

Schieben Sie den Batteriedeckel in Pfeilrichtung, bis er vollständig entfernt ist.  
Legen Sie 2 AA-Batterien (1,5V) so ausgerichtet ein, dass ihre Polarität richtig ist. Schieben Sie den Batteriedeckel wieder vollständig zurück.

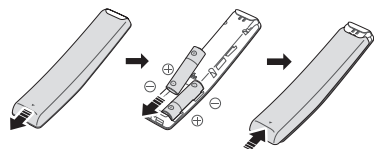

# 02 PRODUKTÜBERSICHT

## Vorderseite / Rechte Seite der Soundbar

Positionieren Sie das Produkt so, dass sich das „Samsung Harman Kardon“ Logo auf der Oberseite befindet.

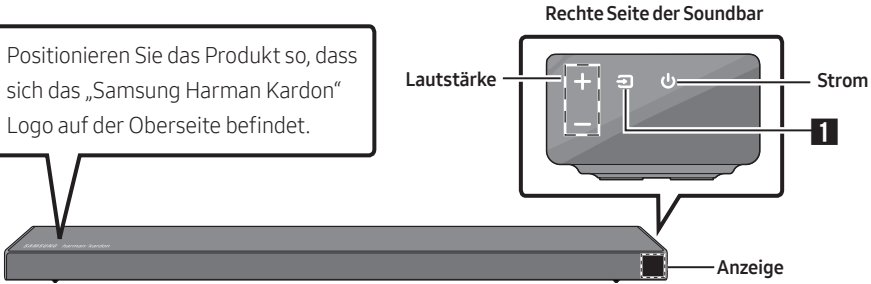

## Unterseite der Soundbar

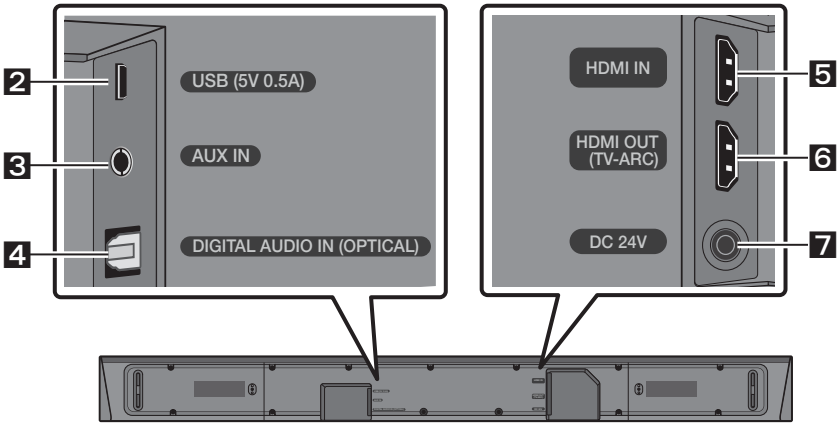

<b>1</b>	<b>Quelle</b>	Wählt den Quelleneingangsmodus aus. (D.IN / HDMI / WIFI / BT)
<b>2</b>	<b>NETWORK</b>	Drücken Sie, um über die <b>SmartThings</b> -App Verbindung mit einem drahtlosen Netzwerk (Wi-Fi) aufzunehmen.
<b>3</b>	<b>SERVICE</b>	Verbinden Sie ein USB-Speichergerät zum Aktualisieren der Software des Produkts.
<b>4</b>	<b>DC 19V</b>	Den Netzadapter anschließen. (Stromversorgungseingang)
<b>5</b>	<b>HDMI IN</b>	Gibt digitale Video- und Audiosignale über ein HDMI-Kabel simultan ein. An den HDMI-Ausgang eines externen Geräts anschließen.
<b>6</b>	<b>HDMI OUT</b>	An die HDMI (ARC)-Buchse an einem Fernseher anschließen.
<b>7</b>	<b>D.IN</b>	An den digitalen (optischen) Ausgang eines externen Geräts anschließen.

# 03 ANSCHLIESSEN DER SOUNDBAR

## Stromanschluss

Verwenden Sie die Stromkomponenten (1, 2, 3), um den Subwoofer und die Soundbar in der folgenden Reihenfolge an die Stromversorgung anzuschließen:

- 1 Schließen Sie das Stromkabel an den Subwoofer an.
- 2 Schließen Sie den AC-Stecker an die Steckdose an.
- 3 Schließen Sie den Netzadapter an die Soundbar und dann an eine Steckdose an.

Siehe die nachfolgenden Abbildungen.

- Weitere Informationen zur benötigten Stromversorgung und zum Stromverbrauch finden Sie auf dem Etikett am Gerät. (Etikett: Unterseite des Soundbar-Hauptgeräts)

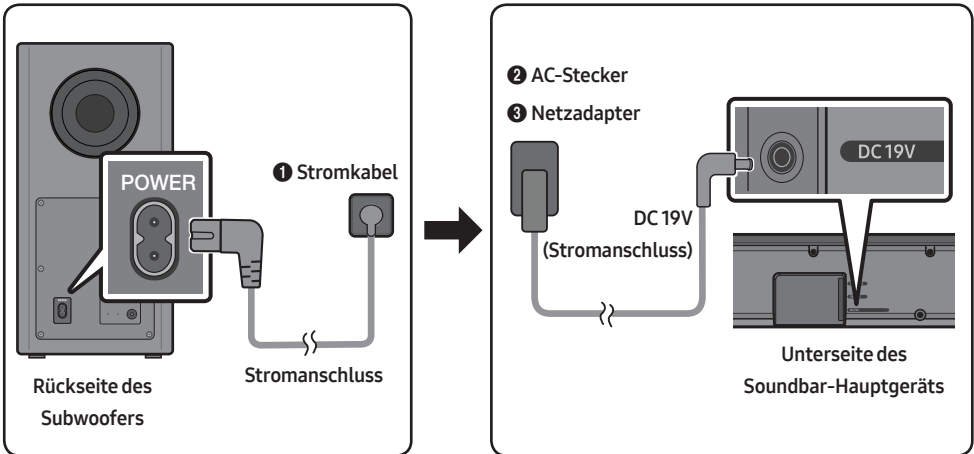

# Verbinden der Soundbar mit dem Subwoofer

Wenn der Subwoofer verbunden ist, können Sie einen vollen Bass-Ton genießen.

## Automatische Verbindung zwischen Subwoofer und Soundbar

Wenn Sie den Strom einschalten, nachdem Sie die Stromkabel an die Soundbar und den Subwoofer angeschlossen haben, wird der Subwoofer automatisch mit der Soundbar verbunden.

- Wenn die automatische Kopplung abgeschlossen ist, leuchten die blauen Anzeigelichter auf der Rückseite des Subwoofers auf.

## LED-Anzeigelichter auf der Rückseite des Subwoofers

LED	Status	Beschreibung	Abhilfe
Blau	Ein	Erfolgreich verbunden (normaler Betrieb)	-
	Blinkend	Verbindung wird wieder hergestellt	Prüfen Sie, ob das am Soundbar-Hauptgerät angeschlossene Stromkabel richtig verbunden ist oder warten Sie 5 Minuten. Falls das Blinken andauert, versuchen Sie, den Subwoofer manuell anzuschließen. Siehe Seite 6.
Rot	Ein	Standby (bei ausgeschaltetem Soundbar-Hauptgerät)	Prüfen Sie, ob das Stromkabel richtig am Soundbar-Hauptgerät angeschlossen ist.
		Verbindung fehlgeschlagen	Erneut verbinden. Siehe die Anweisungen zur manuellen Verbindung auf Seite 6.
Rot und blau	Blinkend	Fehlfunktion	Siehe die Kontaktinformationen für das Samsung Servicezentrum in dem Handbuch.

# Manuelles Verbinden des Subwoofers bei Fehlschlägen der automatischen Verbindung

## Vor dem Ausführen der folgenden Verbindungsschritte:

- Überprüfen Sie, ob die Stromkabel der Soundbar und des Subwoofers richtig angeschlossen sind.
- Stellen Sie sicher, dass die Soundbar eingeschaltet ist.

1. Halten Sie **ID SET** auf der Rückseite des Subwoofers mindestens 5 Sekunden lang gedrückt.
  - Die rote Anzeigeleuchte auf der Rückseite des Subwoofers erlischt und die blaue Anzeigeleuchte blinkt.

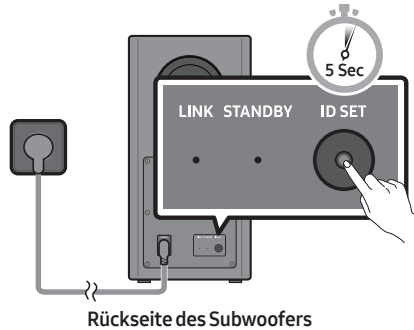

2. Halten Sie die Taste **Oben** auf der Fernbedienung länger als 5 Sekunden gedrückt.
  - Für kurze Zeit erscheint nun die Meldung **ID SET** im Display der Soundbar und erlischt dann.
  - Die Soundbar wird automatisch eingeschaltet, wenn **ID SET** abgeschlossen ist.

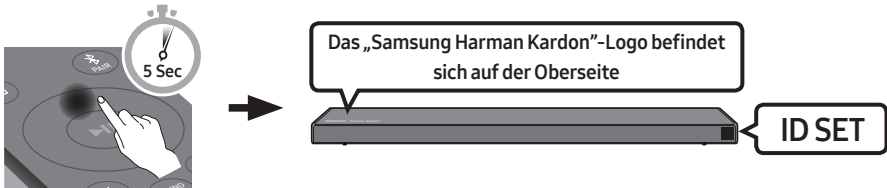

3. Prüfen Sie, ob die LINK-LED blau leuchtet (Verbindung hergestellt).

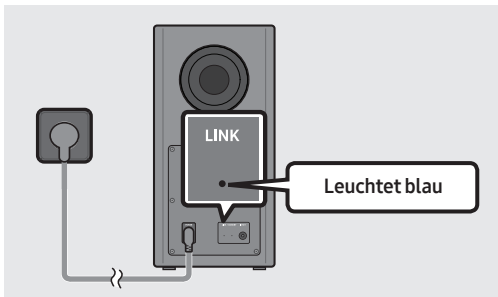

Die LINK-LED-Anzeige blinkt nicht länger, sondern leuchtet blau, wenn zwischen der Soundbar und dem Wireless-Subwoofer eine Verbindung besteht.

# Verbinden des SWA-8500S (separat erhältlich) mit einer Soundbar

Erweitern Sie das System um echten drahtlosen Surround-Sound, indem Sie das Drahtlose Rücklautsprecherkit (SWA-8500S, separat erhältlich) von Samsung an Ihre Soundbar anschließen.

1. Verbinden Sie das drahtlose Empfängermodul an 2 Surround-Lautsprecher.
  - Die Lautsprecherkabel sind farbcodiert.

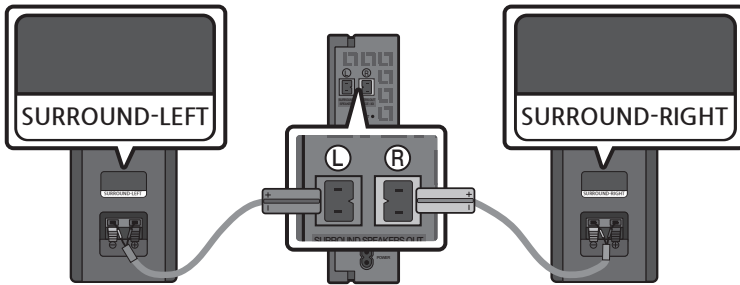

2. Überprüfen Sie den Standby-Status des drahtlosen Empfängermoduls, nachdem es an eine Steckdose angeschlossen worden ist.
  - Die LINK LED-Anzeige (blaue LED-Lampe) auf dem drahtlosen Empfängermodul blinkt. Wenn die LED nicht blinkt, halten Sie die Taste **ID SET** auf der Rückseite des drahtlosen Rücklautsprecherkits mit einer Stiftspitze 5 bis 6 Sekunden lang gedrückt, bis die LED-Verbindungsanzeige LINK auf dem drahtlosen Rücklautsprecherkit blinkt (blau). Weitere Informationen zur LED finden Sie im Benutzerhandbuch des SWA-8500S.

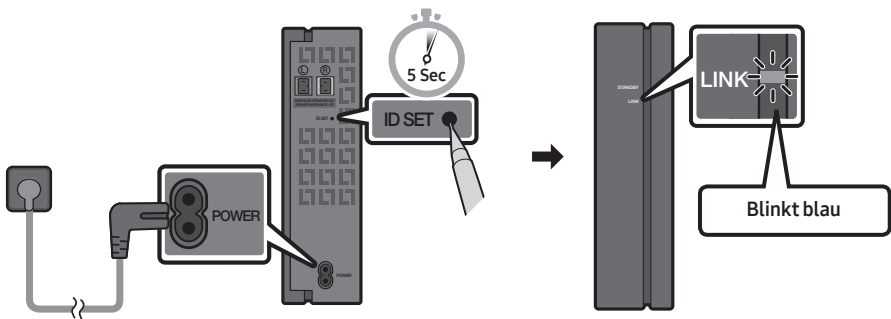

3. Halten Sie die Taste **Oben** auf der Fernbedienung länger als 5 Sekunden gedrückt.
- Für kurze Zeit erscheint nun die Meldung **ID SET** im Display der Soundbar und erlischt dann.
  - Die Soundbar wird automatisch eingeschaltet, wenn **ID SET** abgeschlossen ist.

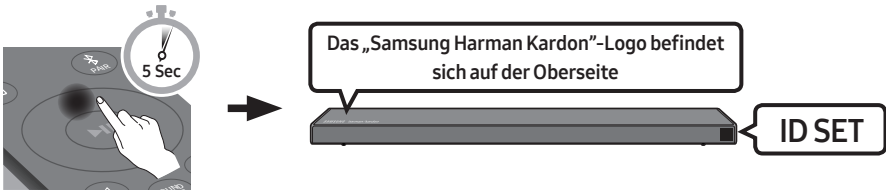

**⚠ ACHTUNG**

- Wenn die Soundbar Musik abspielt, während sie mit der SWA-8500S eine Verbindung herstellt, hören Sie möglicherweise ein Stottern aus dem Woofer, während die Verbindung hergestellt wird.

4. Prüfen Sie, ob die LINK-LED blau leuchtet (Verbindung hergestellt).

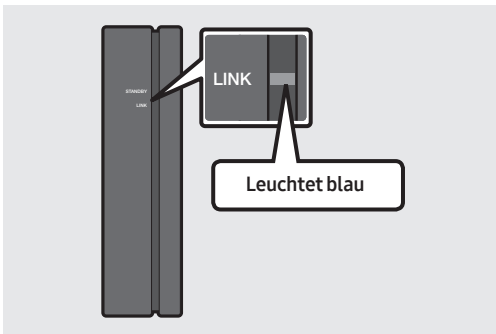

Die LINK-LED-Anzeige blinkt nicht länger, sondern leuchtet blau, wenn zwischen der Soundbar und dem drahtlosen Empfangsmodul eine Verbindung besteht.

5. Wenn der SWA-8500S nicht angeschlossen ist, wiederholen Sie den Vorgang ab Schritt 2.

# 04 ANSCHLUSS AN IHR FERNSEHGERÄT

Hören Sie den TV-Ton durch kabelgebundene oder kabellose Verbindungen über Ihre Soundbar.

- Wenn die Soundbar an einen ausgewählten Samsung TV angeschlossen ist, kann die Soundbar über die Fernbedienung des Fernsehers bedient werden.
  - Diese Funktion ist auf Samsung Smart-Fernsehermodellen von 2017 und später verfügbar, die Bluetooth unterstützen, wenn die Soundbar mit einem optischen Kabel mit dem Fernseher verbunden ist.
  - Mit dieser Funktion können Sie auch das TV-Menü verwenden, um das Klangfeld und verschiedene Einstellungen sowie die Lautstärke und die Stummschaltung anzupassen.

## Methode 1. Verbindung mit einem Kabel

Wenn Rundfunksignale Dolby Digital sind und die Einstellung für „Digitales Ausgangsaudioformat“ auf Ihrem Fernseher auf PCM gestellt ist, wird empfohlen, die Einstellung auf Dolby Digital zu ändern. Nach dem Ändern der Einstellung können Sie eine bessere Soundqualität genießen. (Das Menü des Fernsehers kann je nach dem Hersteller des Fernsehers unterschiedliche Bezeichnungen für Dolby Digital und PCM verwenden.)

### Einen Fernseher über ein HDMI-Kabel verbinden

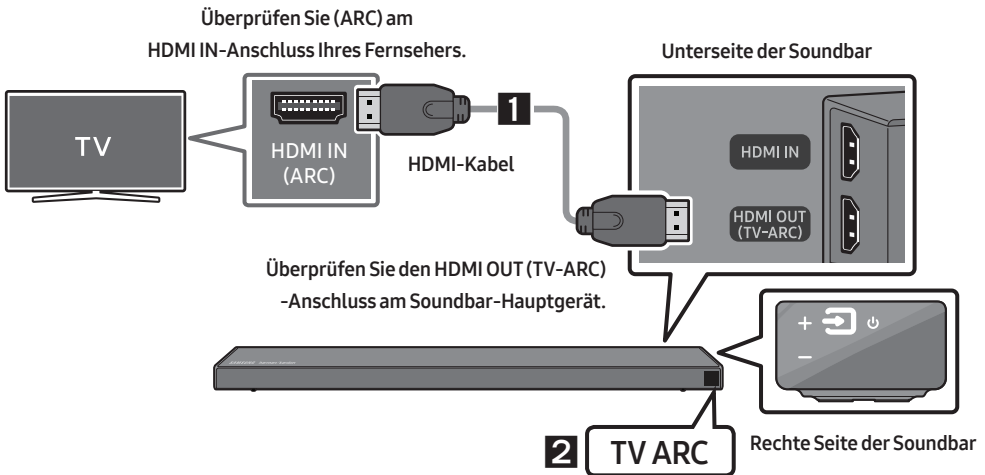

1. Bei eingeschalteter Soundbar und eingeschaltetem Fernseher das HDMI-Kabel wie in der Abbildung gezeigt anschließen.
2. Das Anzeigefenster des Soundbar-Hauptgeräts zeigt „TV ARC“ an und die Soundbar gibt den TV-Ton wieder.
  - Falls der TV-Ton nicht zu hören ist, drücken Sie die (Quelle)-Taste auf der Fernbedienung oder auf der rechten Seite der Soundbar, um zum Modus „D.IN“ umzuschalten. Der Bildschirm zeigt der Reihe nach „D.IN“ und „TV ARC“ an und der TV-Ton wird wiedergegeben.

- Wenn im Displayfenster des Soundbar-Hauptgeräts „**TV ARC**“ nicht angezeigt wird, stellen Sie sicher, dass das HDMI-Kabel an den korrekten Anschluss angeschlossen ist.
- Ändern Sie die Lautstärke der Soundbar mit den Lautstärketasten an der TV-Fernbedienung.

## Verbindung mit einem optischen Kabel

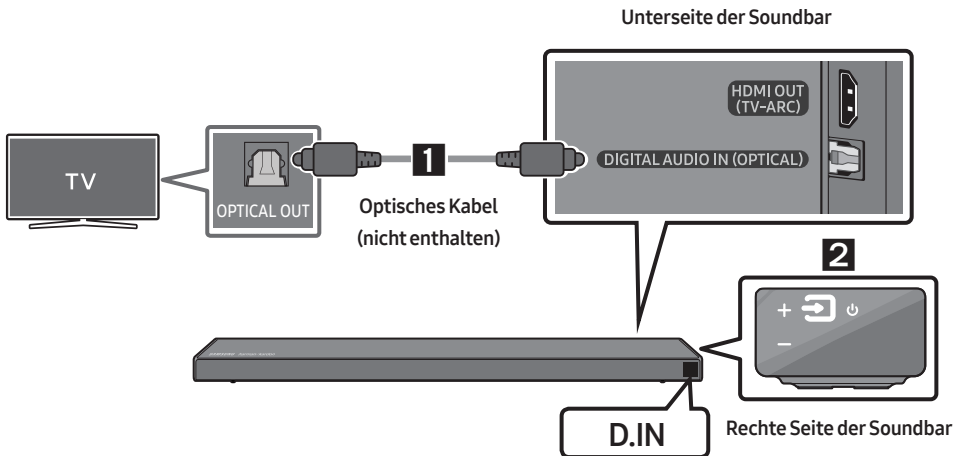

1. Verbinden Sie den Anschluss **DIGITAL AUDIO IN (OPTICAL)** der Soundbar über ein optisches Digitalkabel (nicht enthalten) mit dem Anschluss **OPTICAL OUT** des Fernsehers.
2. Drücken Sie die Taste (**Quelle**) auf der rechten Seite oder der Fernbedienung und wählen Sie dann den Modus „**D.IN**“.

## Auto Power Link

Auto Power Link wird automatisch eingeschaltet, wenn der Fernseher eingeschaltet wird.

1. Verbinden Sie die Soundbar über ein optisches Digitalkabel (nicht enthalten) mit einem Fernseher.
2. Halten Sie die Taste **Links** auf der Fernbedienung 5 Sekunden lang gedrückt, um die Auto Power Link-Funktion zu aktivieren bzw. zu deaktivieren.
  - Die Auto Power Link-Funktion ist automatisch auf ON eingestellt. (Um diese Funktion zu deaktivieren, halten Sie die Taste **Links** auf der Fernbedienung für 5 Sekunden gedrückt.)
  - Je nach dem angeschlossenen Gerät könnte Auto Power Link nicht funktionieren.
  - Diese Funktion ist nur im Modus „**D.IN**“ verfügbar.



# Methode 2. Drahtlose Verbindung

## Verbindung eines Fernsehers per Bluetooth

Wenn ein Fernseher über Bluetooth verbunden wird, können Sie einen Stereoton ohne lästige Kabel hören.

- Es kann nur ein Fernseher gleichzeitig verbunden werden.

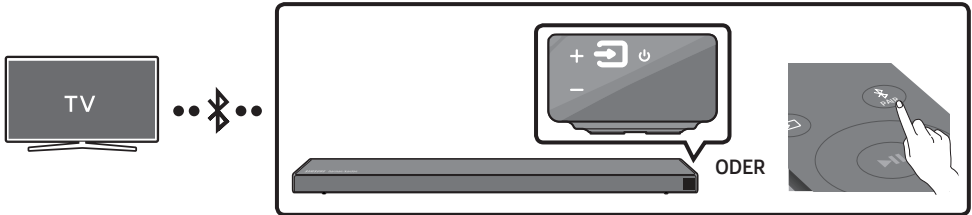

### Die erste Verbindung

1. Drücken Sie die Taste **PAIR** auf der Fernbedienung, um in den Modus „**BT PAIRING**“ zu wechseln.  
**(ODER)** a. Drücken Sie die Taste **Quelle** am rechten Feld und wählen Sie dann „**BT**“ aus. „**BT**“ wechselt innerhalb weniger Sekunden automatisch zu „**BT READY**“, wenn kein Bluetooth-Gerät an die Soundbar angeschlossen ist.  
b. Wenn „**BT READY**“ angezeigt wird, drücken und halten Sie die Taste **Quelle** am rechten Feld der Soundbar für mehr als 5 Sekunden gedrückt, um „**BT PAIRING**“ anzuzeigen.
2. Wählen Sie den Bluetooth-Modus an dem Fernseher aus. (Weitere Informationen finden Sie im Handbuch des Fernsehers.)
3. Wählen Sie „**[AV] Samsung Soundbar Q70R**“ aus der Liste auf dem Bildschirm des Fernseher aus. Eine verfügbare Soundbar wird durch „**Need Pairing**“ oder „**Paired**“ auf der Bluetooth-Geräteleiste des Fernsehers angezeigt. Zum Verbinden der Soundbar wählen Sie die Meldung und stellen Sie eine Verbindung her.
  - Wenn der Fernseher verbunden ist, erscheint **[Name des Fernsehers]** → „**BT**“ auf der vorderen Anzeige des Fernsehers.
4. Sie können den TV-Ton jetzt aus der Soundbar hören.

### Falls das Gerät nicht verbunden werden kann



- Falls die Auflistung der zuvor verbundenen Soundbar (z. B. „**[AV] Samsung Soundbar Q70R**“) in der Liste erscheint, löschen Sie sie.
- Wiederholen Sie dann die Schritte 1 bis 3.

## Trennen der Soundbar vom Fernseher

Drücken Sie die Taste  (**Quelle**) auf der rechten Seite oder der Fernbedienung und schalten Sie zu einem beliebigen Modus außer „BT“ um.

- Das Trennen dauert einige Zeit, da der Fernseher ein Antwortsignal von der Soundbar empfangen muss. (Die benötigte Zeit kann je nach Fernsehmodell unterschiedlich sein.)
- Um die automatische Bluetooth-Verbindung zwischen der Soundbar und dem Fernsehgerät aufzuheben, drücken Sie die Taste  (**Wiedergabe/Pause**) an der Fernbedienung für 5 Sekunden, wenn sich die Soundbar im Status „BT READY“ befindet. (Einschalten → Ausschalten)

## Was ist der Unterschied zwischen BT READY und BT PAIRING?

- **BT READY** : In diesem Modus können Sie nach zuvor verbundenen Fernsehern suchen oder ein zuvor verbundenes Mobilgerät mit der Soundbar verbinden.
- **BT PAIRING** : In diesem Modus können Sie ein neues Gerät mit der Soundbar verbinden. (Drücken Sie die Taste  **PAIR** auf der Fernbedienung oder drücken und halten Sie die Taste  (**Quelle**) an der rechten Seite der Soundbar für länger als 5 Sekunden gedrückt, während sich die Soundbar im Modus „BT“ befindet.)

## HINWEISE

- Falls sie beim Verbinden mit einem Bluetooth-Gerät nach einem PIN-Code gefragt werden, geben Sie <0000> ein.
- Im Bluetooth-Verbindungsmodus geht die Bluetooth-Verbindung verloren, wenn der Abstand zwischen der Soundbar und dem Bluetooth-Gerät 10 m überschreitet.
- Die Soundbar schaltet sich nach 18 Minuten im Bereitschaftszustand automatisch aus.
- Die Soundbar könnte unter den folgenden Umständen die Bluetooth-Suche oder -Verbindung eventuell nicht korrekt ausführen:
  - Wenn die Soundbar von einem starken elektrischen Feld umgeben ist.
  - Falls mehrere Bluetooth-Geräte gleichzeitig mit der Soundbar gekoppelt werden.
  - Wenn das Bluetooth-Gerät ausgeschaltet ist, sich nicht an der richtigen Stelle befindet oder nicht funktioniert.
- Elektronische Geräte können Funkstörungen verursachen. Elektromagnetische Wellen erzeugende Geräte müssen vom Soundbar-Hauptgerät ferngehalten werden - z. B. Mikrowellen, WLAN-Geräte etc.

## Verbinden über Wi-Fi

### Checkliste vor der Verbindungsherstellung

1. Bestätigen Sie, dass Ihr **Samsung Smart TV nach 2013 veröffentlicht wurde**. Diese Funktion ist nur mit Samsung Smart TVs kompatibel, die nach 2013 veröffentlicht wurden.
2. Stellen Sie sicher, dass Ihr **WLAN-Router (Wi-Fi)** bereit ist und funktioniert.
3. Stellen Sie sicher, dass der **Fernseher mit dem Drahtlosrouter (Ihrem Wi-Fi-Netzwerk)** verbunden ist.

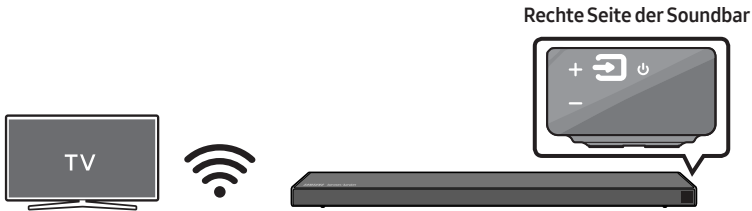

### Schritt 1: Verbinden der Soundbar mit Wi-Fi

1. Drücken Sie die Taste  (**Quelle**) auf der rechten Seite der Soundbar oder auf der Fernbedienung, um den Modus „**WIFI**“ auszuwählen.
  - Beim Verwenden von ausgewählten Samsung Fernsehern (Samsung Smart-Fernsehermodelle von 2016 ~ 2018, die Bluetooth unterstützen.)
    - Falls Sie den „**WIFI**“-Modus auswählen, während der Fernseher eingeschaltet ist, zeigt der Bildschirm des Fernsehers ein Popup-Fenster mit Anweisungen zum automatischen Verbinden der Soundbar mit einem Drahtlosrouter (Wi-Fi) an. Siehe die Anweisungen im Popup-Fenster des Fernsehers.

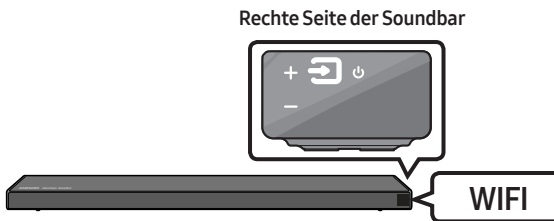

2. Verbinden Sie Ihr Mobilgerät (Smartphone, Tablet, etc.) mit dem Wi-Fi-Netzwerk, mit dem der Fernseher verbunden ist.

3. Installieren und starten Sie die **SmartThings**-App auf Ihrem Mobilgerät (Smartphone, Tablet, etc.).

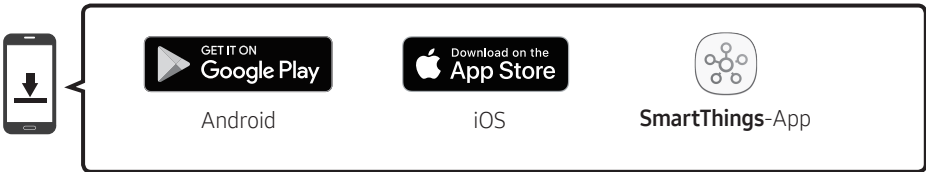

4. Folgen Sie den Anweisungen auf dem App-Bildschirm auf dem Mobilgerät, um die Soundbar mit Ihrem Wi-Fi-Netzwerk zu verbinden.

## Schritt 2: Konfigurieren von Einstellungen an dem Fernseher

- Wenn der Fernseher nach dem Wechseln der Eingangsquelle zur Soundbar von Ihrem drahtlosen Netzwerk getrennt wird, verwenden Sie das TV-Menü, um den Fernseher wieder mit dem Netzwerk zu verbinden.

### Für 2019 erschienene Fernseher

Home (🏠) → Einstell. (⚙️) → Ton → Tonausgabe → [AV] Samsung Soundbar Q70R (Wi-Fi)

### Für 2018 erschienene Fernseher

Home (🏠) → Einstell. (⚙️) → Ton → Tonausgabe → [AV] Samsung Soundbar Q70R (Wi-Fi)

### Für 2017 erschienene Fernseher

Home (🏠) → Einstell. (⚙️) → Ton → Tonausgabe → [AV] Samsung Soundbar Q70R (Wi-Fi)

### Für 2016 erschienene Fernseher

Home (🏠) → Einstell. (⚙️) → Ton → Lautsprecher auswählen → [AV] Samsung Soundbar Q70R (Wi-Fi)

### Für 2015 erschienene Fernseher

Menü → Ton → Lautsprecherliste

### Für 2014 erschienene Fernseher

Menü → Ton → Lautsprechereinstellungen → Multiroom Link - Einstell.

## HINWEISE

- Der Fernseher und die Soundbar müssen mit dem gleichen Drahtlosnetzwerk (Wi-Fi) verbunden sein.
- Falls Ihr Drahtlosrouter (Wi-Fi) einen DFS-Kanal verwendet, können Sie keine Wi-Fi-Verbindung zwischen dem Fernseher und der Soundbar herstellen. Kontaktieren Sie Ihren Internetdienstleister für Details.
- Wenn die 5GHz WLAN-Verbindung nicht reibungslos funktioniert, verwenden Sie die 2.4GHz Bandbreite.
- Da die Menüs je nach Herstellungsjahr unterschiedlich ausfallen können, schlagen Sie im Benutzerhandbuch des Fernsehers nach.

# 05 VERBINDUNG MIT EINEM EXTERNEN GERÄT HERSTELLEN

Über ein kabelgebundenes oder kabelloses Netzwerk mit einem externen Gerät verbinden, um den Ton des externen Geräts über die Soundbar wiederzugeben.

## Verbindung mit einem HDMI-Kabel (mit Unterstützung der Dekodierung und Wiedergabe von Dolby Atmos)

- **Wenn Sie Dolby Atmos® verwenden** : Wenn die Eingangsquelle Dolby Atmos® ist, wird 3.1.2 Kanal ausgegeben. Wenn Dolby Atmos® aktiv ist, sind die Sound-Effekt-Modi der Soundbar, die durch die Taste **SOUND MODE** gesteuert werden, nicht verfügbar.
- **Wichtig** : Dieses Produkt unterstützt Dolby Atmos® nur im HDMI-Modus.

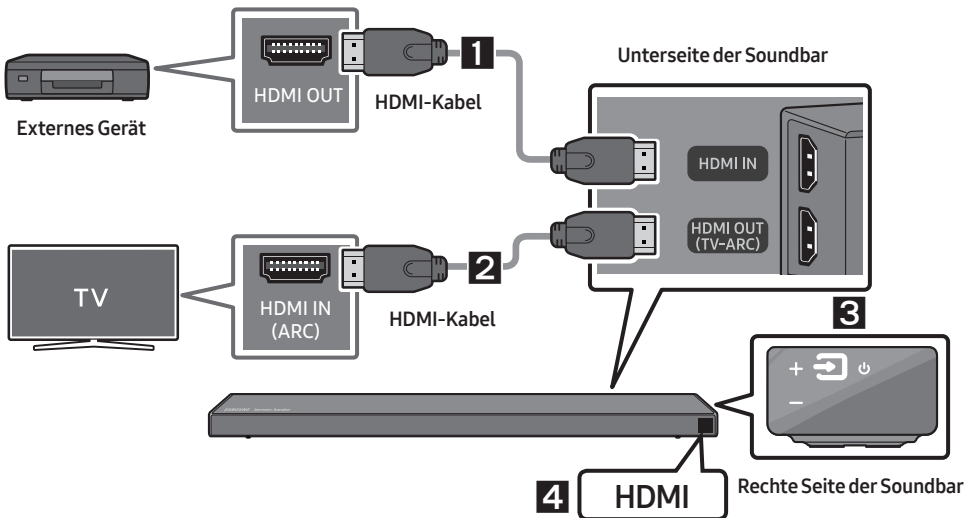

1. Verbinden Sie den Anschluss **HDMI IN** auf der Rückseite des Geräts über ein HDMI-Kabel mit dem Anschluss **HDMI OUT** Ihres Digitalgeräts.
2. Verbinden Sie den Anschluss **HDMI OUT (TV-ARC)** auf der Rückseite des Geräts über ein HDMI-Kabel mit dem Anschluss **HDMI IN** Ihres Fernsehers.
3. Drücken Sie die Taste (**Quelle**) auf der rechten Seite oder der Fernbedienung und wählen Sie dann den Modus „**HDMI**“.
4. Der Modus „**HDMI**“ wird auf dem Anzeigefeld der Soundbar angezeigt und der Ton wird wiedergegeben.

### HINWEIS

- Wenn Dolby Atmos® aktiviert ist, wird „**DOLBY ATMOS**“ in der vorderen Anzeige angezeigt.

## Konfigurieren von Dolby Atmos® an Ihrem Fernseher, BD-Player oder sonstigen Geräten.

- Öffnen Sie die Audio-Ausgabeoptionen im Einstellungs Menü Ihres BD-Players oder eines anderen Gerätes und stellen Sie sicher, dass „Keine Kodierung“ für den Bitstream ausgewählt ist. Gehen Sie bei z. B. bei einem Samsung BD-Player zu Home-Menü → Ton → Digitalausgang und wählen Sie dann Bitstream (Unverarbeitet).
- Falls die Audioausgabeoptionen sekundäres Audio beinhalten, stellen Sie sicher, dass sekundäres Audio ausgeschaltet ist.
- Stellen Sie sicher, dass die Inhalte Dolby Atmos® unterstützen.

## Verbindung mit einem HDMI-Kabel

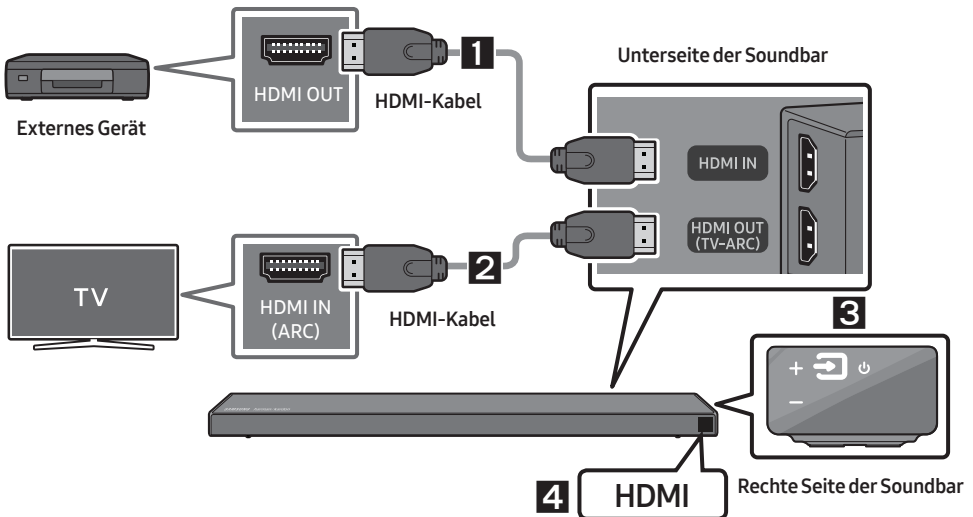

1. Verbinden Sie den Anschluss **HDMI IN** auf der Rückseite des Geräts über ein HDMI-Kabel mit dem Anschluss HDMI OUT Ihres Digitalgeräts.
2. Verbinden Sie den Anschluss **HDMI OUT (TV-ARC)** auf der Rückseite des Geräts über ein HDMI-Kabel mit dem Anschluss HDMI IN Ihres Fernsehers.
3. Drücken Sie die Taste  (**Quelle**) auf der rechten Seite oder der Fernbedienung und wählen Sie dann den Modus „**HDMI**“.
4. Der Modus „**HDMI**“ wird auf dem Anzeigefeld der Soundbar angezeigt und der Ton wird wiedergegeben.

# Verbindung mit einem optischen Kabel

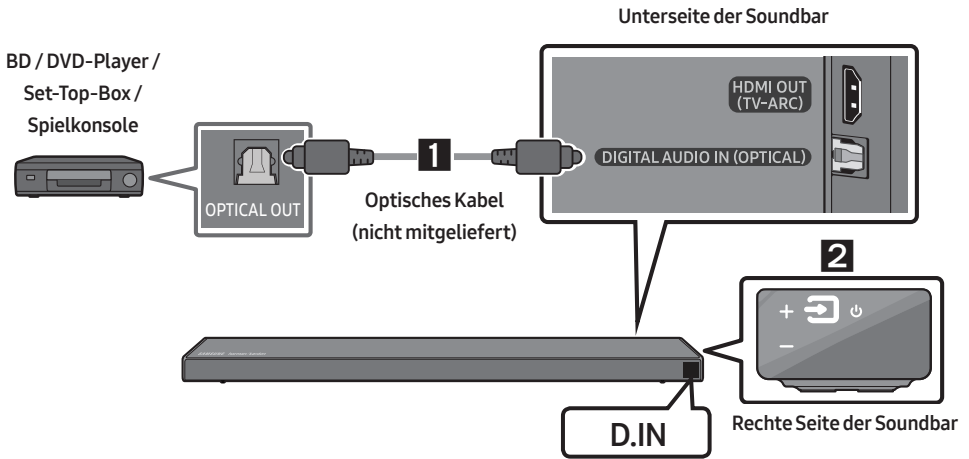

1. Verbinden Sie den Anschluss **DIGITAL AUDIO IN (OPTICAL)** am Hauptgerät über ein optisches Digitalkabel (nicht mitgeliefert) mit dem Anschluss **OPTICAL OUT** des Quellgeräts.
2. Wählen Sie den Modus „**D.IN**“ durch Drücken der Taste  (**Quelle**) auf der rechten Seite oder der Fernbedienung.

# 06 ANSCHLIESSEN EINES MOBILGERÄTS

## Anschließen per Bluetooth

Wenn ein Mobilgerät über Bluetooth verbunden wird, können Sie einen Stereoton ohne lästige Kabel hören.

- Sie können nicht mehr als ein Bluetooth-Gerät gleichzeitig verbinden.

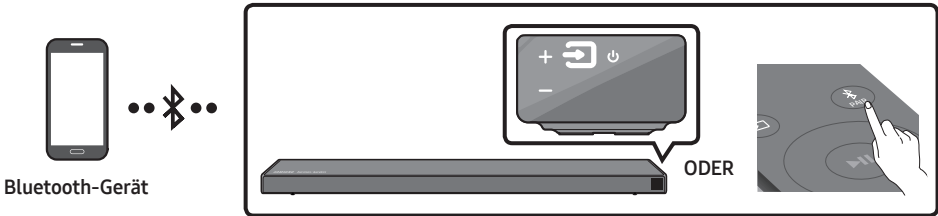

### Die erste Verbindung

1. Drücken Sie die Taste PAIR auf der Fernbedienung, um in den Modus „BT PAIRING“ zu wechseln.  
(ODER) a. Drücken Sie die Taste (Quelle) am rechten Feld und wählen Sie dann „BT“ aus. „BT“ wechselt innerhalb weniger Sekunden automatisch zu „BT READY“, wenn kein Bluetooth-Gerät an die Soundbar angeschlossen ist.  
b. Wenn „BT READY“ angezeigt wird, drücken und halten Sie die Taste (Quelle) am rechten Feld der Soundbar für mehr als 5 Sekunden gedrückt, um „BT PAIRING“ anzuzeigen.
2. Wählen Sie „[AV] Samsung Soundbar Q70R“ aus der Liste aus.
  - Wenn eine Soundbar mit dem Bluetooth-Gerät verbunden ist, wird [Bluetooth-Gerätename] → „BT“ in der vorderen Anzeige angezeigt.
3. Geben Sie Musikdateien auf dem über Bluetooth verbundenen Gerät über die Soundbar aus.

### Falls das Gerät nicht verbunden werden kann

- Falls die Auflistung der zuvor verbundenen Soundbar (z. B. „[AV] Samsung Soundbar Q70R“) in der Liste erscheint, löschen Sie sie.
- Wiederholen Sie dann Schritt 1 und 2.

### HINWEIS

- Nachdem Sie die Soundbar zum ersten Mal mit Ihrem Mobilgerät verbunden haben, verwenden Sie den Modus „BT READY“ um erneut eine Verbindung herzustellen. Weitere Informationen finden Sie auf Seite 12.

Weitere Informationen zu Bluetooth-Verbindungen finden Sie unter „Verbindung eines Fernsehers per Bluetooth“ auf den Seiten 11 ~ 12.

# Anschließen per Wi-Fi (drahtloses Netzwerk)

- Verbinden Sie eine einzelne Soundbar mit Wi-Fi, um auf eine Vielzahl von Musik-Streaming-Diensten und Internet-Radio zuzugreifen. Verbinden Sie mehrere Soundbars mit Wi-Fi, um eine gruppierte Wiedergabe oder einen Stereoton-Modus zu verwenden.
- Zum Verbinden der Soundbar mit einem Mobilgerät über ein Drahtlosnetzwerk (Wi-Fi) wird die **SmartThings**-App benötigt.



## Die erste Verbindung

1. Drücken Sie die Taste  (**Quelle**) auf der rechten Seite der Soundbar oder auf der Fernbedienung, um den Modus „WIFI“ auszuwählen.

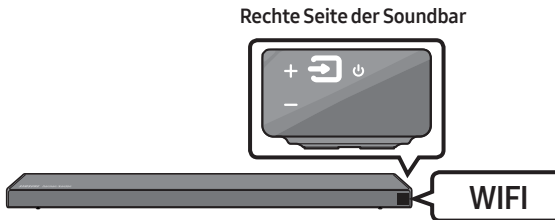

2. Installieren und starten Sie die **SmartThings**-App auf Ihrem Mobilgerät (z. B. Smartphone oder Tablet.).

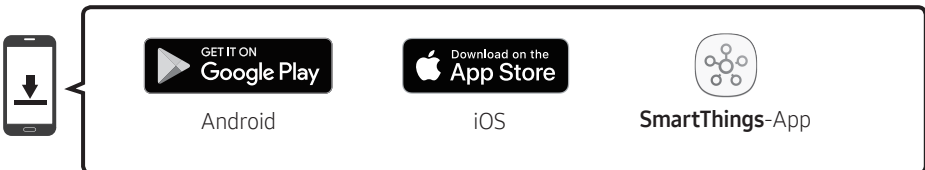

3. Folgen Sie den Anweisungen auf dem App-Bildschirm des Mobilgeräts, um die Soundbar mit dem Wi-Fi zu verbinden.

## HINWEIS



- Um mehr über die **SmartThings**-App und die Verbindung mit anderen Geräten (von Amazon, SWA-8500S, etc.) zu erfahren, siehe das VOLLSTÄNDIGES HANDBUCH für Ihre Soundbar auf der Samsung Website ([www.samsung.com/support](http://www.samsung.com/support)).



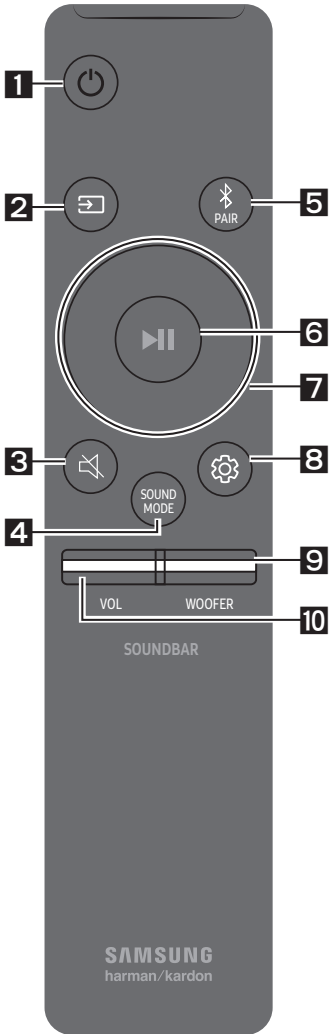

# 07 VERWENDEN DER FERNBEDIENUNG

## So verwenden Sie die Fernbedienung

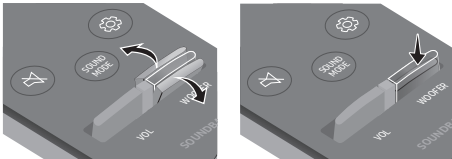

<p><b>1</b></p>	 <p><b>Strom</b></p>	<p>Schaltet die Soundbar ein und aus.</p>
<p><b>2</b></p>	 <p><b>Quelle</b></p>	<p>Drücken Sie dies, um eine an die Soundbar angeschlossene Quelle auszuwählen.</p>
<p><b>3</b></p>	 <p><b>Stummschaltung</b></p>	<p>Drücken Sie die Taste  (<b>Stummschaltung</b>), um den Ton stumm zu schalten. Drücken Sie sie erneut, um den Ton wieder einzuschalten.</p>
<p><b>4</b></p>	 <p><b>SOUND MODE</b></p>	<p>Sie können den gewünschten Sound-Modus auswählen, indem Sie <b>STANDARD</b>, <b>SURROUND</b>, <b>GAME PRO</b> oder <b>ADAPTIVE SOUND</b> auswählen.</p>
<p><b>5</b></p>	 <p><b>Bluetooth PAIR</b></p>	<p>Drücken Sie die  <b>PAIR</b>-Taste. Im Soundbar-Display wird „<b>BT PAIRING</b>“ angezeigt. In diesem Modus können Sie die Soundbar mit einem neuen Bluetooth-Gerät verbinden, indem Sie die Soundbar aus der Bluetooth-Gerätesuchliste auswählen.</p>

<p><b>6</b></p>	 <p>Wiedergabe / Pause (BT/Wi-Fi)</p>	<p>Drücken Sie die ►  -Taste, um eine Musikdatei vorübergehend anzuhalten. Wenn Sie die Taste erneut drücken, wird die Musikdatei wiedergegeben.</p>
<p><b>7</b></p>	 <p>Oben/Unten/ Links/Rechts</p>	 <p>Drücken Sie die angegebenen Bereiche zum Auswählen von Oben/Unten/Links/Rechts.</p> <p>Drücken Sie Oben/Unten/Links/Rechts auf der Taste zum Auswählen oder Einstellen von Funktionen.</p> <ul style="list-style-type: none"> <li>• <b>Musiktitel überspringen</b> Drücken Sie die Taste <b>Rechts</b>, um die nächste Musikdatei auszuwählen. Drücken Sie die Taste <b>Links</b>, um die vorherige Musikdatei auszuwählen.</li> <li>• <b>Anynet+ / Auto Power Link</b> Sie können Anynet+ und Auto Power Link ein- oder ausschalten. Anynet+ und Auto Power Link werden jeweils durch die Taste <b>Rechts</b> und <b>Links</b> ein- und ausgeschaltet. <ul style="list-style-type: none"> <li>– Anynet+ : Wenn die Soundbar über ein HDMI-Kabel an einen Samsung Fernseher angeschlossen ist, können Sie die Soundbar mit einer Samsung TV-Fernbedienung steuern. Halten Sie die Taste <b>Rechts</b> 5 Sekunden lang gedrückt, um Anynet+ ON- und OFF.</li> <li>– Auto Power Link : Falls die Soundbar durch ein digitales optisches Kabel an Ihren Fernseher angeschlossen ist, kann die Soundbar automatisch eingeschaltet werden, wenn Sie Ihren Fernseher einschalten. Halten Sie die Taste <b>Links</b> 5 Sekunden lang gedrückt, um Auto Power Link auf ON und OFF zu stellen.</li> <li>– Die Funktionen Anynet+ / Auto Power Link sind automatisch auf ON eingestellt.</li> </ul> </li> <li>• <b>ID SET</b> Drücken und halten Sie die Taste <b>Oben</b> für 5 Sekunden gedrückt, um <b>ID SET</b> abzuschließen (beim Verbinden mit einem Zubehörelement).</li> </ul>

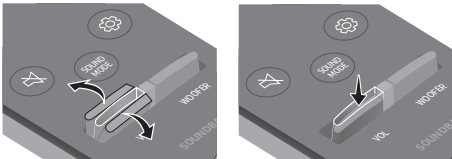
<p><b>8</b></p>	 <p>Klangsteuerung</p>	<p>Sie können <b>TREBLE, BASS, SYNC, CENTER LEVEL, SIDE LEVEL, FRONT TOP LEVEL, REAR LEVEL</b> und <b>VIRTUAL ON/OFF</b> auswählen.</p> <ul style="list-style-type: none"> <li>• Um die Lautstärke der Höhen oder des Basses zu regeln, wählen Sie in den Sound-Einstellungen <b>TREBLE</b> oder <b>BASS</b>. Passen Sie dann die Lautstärke mithilfe der Tasten <b>Oben/Unten</b> zwischen -6~+6 an.</li> <li>• Um die Lautstärke der einzelnen Lautsprecher zu steuern, wählen Sie <b>CENTER LEVEL, SIDE LEVEL</b> oder <b>FRONT TOP LEVEL</b> in den Sundeinstellungen aus. Passen Sie dann die Lautstärke mithilfe der Tasten <b>Oben/Unten</b> zwischen -6~+6 an.</li> <li>• Wenn das Video auf dem Fernseher und der Ton von der Soundbar nicht synchron sind, wählen Sie <b>SYNC</b> in der Klangsteuerung aus und stellen Sie dann mit den <b>Oben/Unten</b>-Tasten die Tonverzögerung auf 0~300 Millisekunden ein.</li> <li>• Falls Surroundlautsprecher angeschlossen sind, wählen Sie <b>REAR LEVEL</b> und verwenden Sie dann die Tasten <b>Oben/Unten</b>, um die Lautstärke in einem Bereich von -6 bis +6 einzustellen. Die Lautsprecherfunktion <b>VIRTUAL</b> kann unter Verwendung der Tasten <b>Oben/Unten</b> auf <b>ON/OFF</b> gestellt werden.</li> <li>• <b>SYNC</b> wird nur bei einigen Funktionen unterstützt.</li> </ul>
<p><b>9</b></p>	 <p>WOOFER</p>	 <p>Drücken Sie die Taste nach oben oder unten, um die Lautstärke des Subwoofers auf -12 oder zwischen -6 bis +6 einzustellen. Um die Lautstärke des Subwoofers auf 0 zu stellen, drücken Sie die Taste.</p>
<p><b>10</b></p>	 <p>VOL</p>	 <p>Drücken Sie die Taste nach oben oder unten, um die Lautstärke einzustellen.</p> <ul style="list-style-type: none"> <li>• <b>Stummschaltung</b> Drücken Sie die Taste <b>VOL</b>, um den Ton stumm zu schalten. Drücken Sie sie erneut, um den Ton wieder einzuschalten.</li> </ul>

## Anpassen der Soundbar-Lautstärke mit einer TV-Fernbedienung

Bei einem Samsung TV kann die Lautstärke der Soundbar mit der IR-Fernbedienung, die im Lieferumfang des Samsung TV enthalten ist, eingestellt werden.

Stellen Sie zuerst den Fernseher im TV-Menü Ihres Samsung TV auf externe Lautsprecher, und verwenden Sie dann die Samsung-Fernbedienung, um die Lautstärke der Soundbar zu einzustellen. Weitere Informationen finden Sie im Benutzerhandbuch des Fernsehgeräts. Standardmäßig wird diese Funktion von der Fernbedienung des Samsung TV gesteuert. Wenn es sich bei Ihrem Fernsehgerät nicht um einen Samsung TV handelt, befolgen Sie die nachstehenden Anweisungen, um die Einstellungen dieser Funktion zu ändern.

1. Schalten Sie die Soundbar aus.

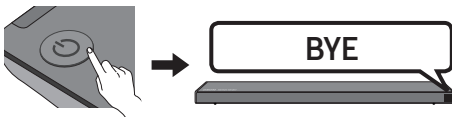

2. Wenn Sie diese Funktion nicht verwenden möchten, drücken Sie die Taste **WOOFER** nach oben und halten Sie sie für 5 Sekunden wiederholt gedrückt, bis „**OFF-TV REMOTE**“ in der Anzeige erscheint.

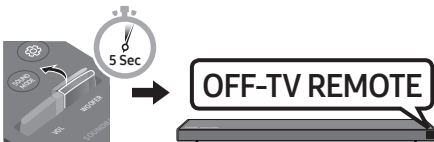

3. Wenn Sie die Soundbar mit der Fernbedienung Ihres Fernsehers steuern wollen, drücken Sie wiederholt die Taste **WOOFER** nach oben und halten Sie sie für 5 Sekunden gedrückt, bis „**ALL-TV REMOTE**“ in der Anzeige erscheint. Verwenden Sie dann das Menü Ihres Fernsehers, um externe Lautsprecher auszuwählen.



4. Wenn Sie die Soundbar in den Standardmodus zurücksetzen möchten (Steuerung über eine Samsung-TV-Fernbedienung), drücken Sie die Taste **WOOFER** nach oben und halten Sie sie für 5 Sekunden wiederholt gedrückt, bis „**SAMSUNG-TV REMOTE**“ in der Anzeige erscheint.

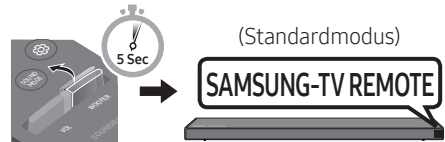

- Jedes Mal, wenn Sie die **WOOFER**-Taste nach oben drücken und für mindestens 5 Sekunden gedrückt halten, ändert sich der Modus in der folgender Reihenfolge: „**SAMSUNG-TV REMOTE**“ (Standardmodus) → „**OFF-TV REMOTE**“ → „**ALL-TV REMOTE**“.
- Diese Funktion ist je nach Fernbedienung eventuell nicht verfügbar.
- Näheres zu Herstellern, die diese Funktion unterstützen, finden Sie im **VOLLSTÄNDIGES HANDBUCH** für Ihre Soundbar auf der Samsung-Website ([www.samsung.com/support](http://www.samsung.com/support)).
- Diese Funktion zur Lautstärkesteuerung funktioniert nur mit IR-TV-Fernbedienungen. Sie funktioniert nicht mit Bluetooth-TV-Fernbedienungen (Fernbedienungen, bei denen eine Kopplung notwendig ist).

# 08 INSTALLIEREN DER WANDHALTERUNG

## Komponenten für die Anbringung an der Wand



### Montagehilfe für die Wandhalterung



Aufhängungsschraube



Schraube



Wandhalterung

### Vorsichtsmaßnahmen für die Installation

- Installieren Sie nur an einer vertikalen Wand.
- Installieren Sie nicht an einem Ort mit hoher Temperatur oder Feuchtigkeit.
- Überprüfen Sie, ob die Wand stark genug ist, um das Gewicht des Produkts zu tragen. Falls nicht, verstärken Sie die Wand oder wählen Sie einen anderen Installationsort.
- Kaufen und verwenden Sie Befestigungsschrauben oder Verankerungen, die für Ihre Wandart geeignet sind (Gipskartonplatte, Eisenplatte, Holz, etc.). Fixieren Sie die Befestigungsschrauben falls möglich mit Wandverankerungen.
- Kaufen Sie Schrauben für die Wandmontage entsprechend der Art und der Dicke der Wand, an der Sie die Soundbar montieren wollen.
  - Durchmesser: M5
  - Länge: 35 mm oder länger empfohlen.
- Schließen Sie die Kabel vom Gerät an externe Geräte an, bevor sie die Soundbar an der Wand installieren.
- Stellen Sie sicher, dass das Gerät ausgeschaltet und der Netzstecker gezogen ist, bevor Sie es installieren. Andernfalls kann es zu einem elektrischen Schlag kommen.

### 1. Platzieren Sie die **Montagehilfe für die Wandhalterung** an der Wand.

- Die **Montagehilfe für die Wandhalterung** muss waagrecht positioniert sein.
- Falls Ihr Fernseher an der Wand befestigt ist, installieren Sie die Soundbar mindestens 5 cm unterhalb des Fernsehers.



TV



5 cm oder mehr

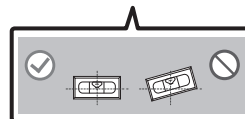
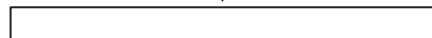

2. Richten Sie die **Mittellinie der Montagehilfe für die Wandhalterung** auf die Mitte des Fernsehers aus (wenn Sie die Soundbar unter dem Fernseher montieren) und befestigen Sie dann die **Montagehilfe für die Wandhalterung** mit Klebeband an der Wand.

- Wenn Sie die Soundbar nicht unter einem Fernseher montieren, stellen Sie sicher, dass sich die **Mittellinie** in der Mitte des Montagebereichs befindet.

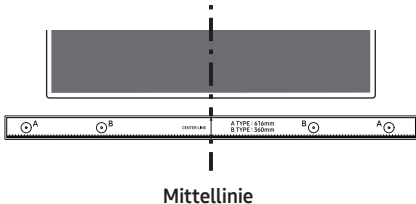

3. Drücken Sie die Spitze eines Stifts oder einen spitzen Bleistift durch die Mitte der **A-TYPE**-Bilder an beiden Enden der Montagehilfe, um die Löcher für die Aufhängungsschrauben zu markieren. Entfernen Sie dann die **Montagehilfe für die Wandhalterung**.

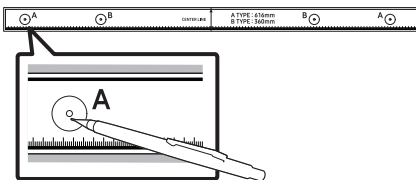

4. Bohren Sie mit einem geeigneten Bohrer an jeder Markierung ein Loch in die Wand.
- Wenn die Markierungen nicht den Positionen der Halterungsbolzen entsprechen, achten Sie darauf, geeignete Dübel oder Molly-Dübel in die Löcher einzuführen, bevor Sie die Aufhängungsschrauben einführen. Wenn Sie Dübel oder Molly-Dübel verwenden, achten Sie darauf, dass die gebohrten Löcher für die verwendeten Dübel oder Molly-Dübel groß genug sind.

5. Stecken Sie eine Schraube (nicht enthalten) durch jede **Aufhängungsschraube** und drehen Sie dann jede Schraube in einem Aufhängungsschraubenloch.

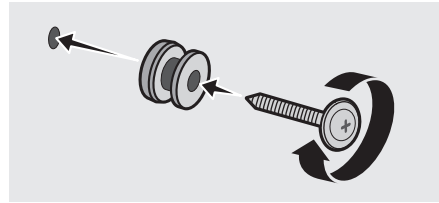

6. Installieren Sie 2 **Wandhalterung** mit der richtigen Ausrichtung auf der Unterseite der Soundbar unter Verwendung von 2 **Schrauben**.

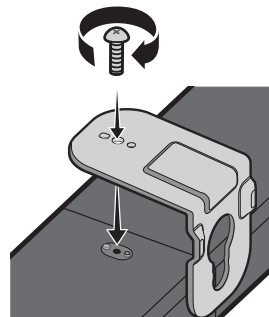

- Entfernen Sie den **Halterungsfuß** und die **Halterungsstütze**, falls diese angebracht sind.
- Achten Sie beim Zusammenbau darauf, dass sich die Aufhängungsteile der **Wandhalterungen** hinter der Rückseite der Soundbar befinden.

Rückseite der Soundbar

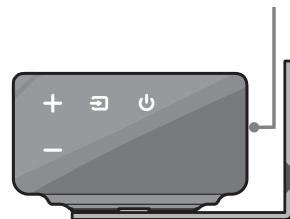

Rechtes Ende der Soundbar

7. Montieren Sie die Soundbar mithilfe der befestigten **Wandhalterungen**, indem Sie die **Wandhalterungen** an die **Aufhängungsschrauben** an der Wand hängen.

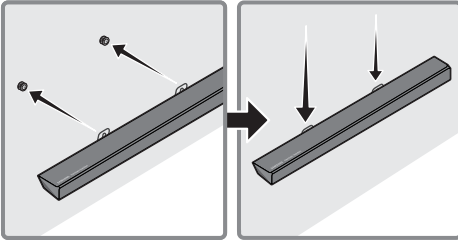

8. Schieben Sie die Soundbar wie nachfolgend dargestellt nach unten, sodass die **Wandhalterung** sicher auf den **Aufhängungsschraube** ruhen.
- Setzen Sie die **Aufhängungsschraube** in den breiten (unteren) Teil der **Wandhalterung** ein und schieben Sie dann die **Wandhalterung** nach unten, sodass die **Wandhalterung** sicher auf den **Aufhängungsschraube** ruhen.

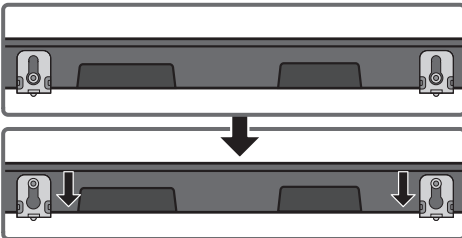

## 09 INSTALLIEREN DES HALTERUNGSFUßES

### Komponenten des Halterungsfußes



Halterungsfuß x2

Halterungsstütze x2



Schraube

- Die **Halterungsfüße** heben die Soundbar an, so dass Sie die Soundbar vor Ihrem Fernsehgerät und über den Standbeinen des TV-Ständers installieren können. Siehe die nachfolgende Abbildung.
- Sie können die **Halterungsfüße** auf eine von drei verschiedenen Höhen einstellen.
- Mit den **Halterungsfüße** können Sie den Abstand zwischen der Soundbar und Ihrem Fernsehgerät einstellen, um ihn an die Form Ihres TV-Ständers anzupassen.

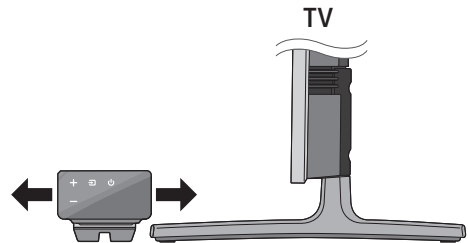

## Anheben der Soundbar um 15 mm

1. Verwenden Sie die mitgelieferten 2 **Schrauben**, um die zwei **Haltefüße** an der Wandhalterung auf der Unterseite der Soundbar zu befestigen.

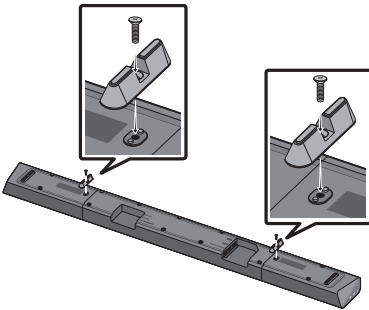

## Anheben der Soundbar um 20 mm

1. Bringen Sie die beiden **Haltefüße** wie in der unten stehenden Abbildung gezeigt an den beiden **Haltestützen** an.

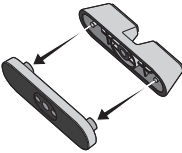

2. Verwenden Sie die mitgelieferten 2 **Schrauben**, um die zwei **Haltefüße** an der Wandhalterung auf der Unterseite der Soundbar zu befestigen.

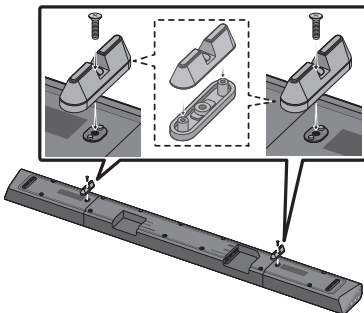

# 10 SOFTWARE- AKTUALISIERUNG

Wenn die Soundbar mit dem Internet verbunden ist, werden Softwareaktualisierungen automatisch ausgeführt, auch wenn die Soundbar ausgeschaltet ist.

- Zum Verwenden der automatischen Aktualisierungsfunktion muss die Soundbar mit dem Internet verbunden sein. Die Wi-Fi-Verbindung zur Soundbar wird beendet, wenn ihr Stromkabel getrennt wird oder wenn der Strom abgeschaltet wird. Wird die Stromverbindung unterbrochen, schalten Sie die Soundbar ein, wenn die Stromverbindung wieder hergestellt wird oder Sie das Stromkabel wieder verbinden, und verbinden Sie sie dann erneut mit dem Internet.

# 11 FEHLERBEHEBUNG

Bevor Sie sich an den Kundendienst wenden, überprüfen Sie bitte die folgenden Punkte.

## Das Gerät wird nicht eingeschaltet.

Ist das Stromkabel an die Steckdose angeschlossen?

- Schließen Sie den Netzstecker an die Steckdose an.

## Eine Funktion funktioniert nicht, wenn die Taste gedrückt wird.

Gibt es statische Elektrizität in der Luft?

- Trennen Sie den Netzstecker und schließen Sie ihn erneut an.

## Im BT-Modus kommt es zu Tonaussetzern.

- Siehe die Abschnitte zur Bluetooth-Verbindung auf Seite 11 und 18.

## Es wird kein Ton wiedergegeben.

Ist die Stummschaltfunktion aktiviert?

- Drücken Sie die Taste  (Stummschaltung), um die Stummschaltfunktion zu deaktivieren.

Ist die Lautstärke auf das Minimum eingestellt?

- Passen Sie die Lautstärke an.

## Die Fernbedienung funktioniert nicht.

Sind die Batterien leer?

- Tauschen Sie sie gegen neue aus.

Ist der Abstand zwischen Fernbedienung und Soundbar-Hauptgerät zu groß?

- Gehen Sie mit der Fernbedienung näher an das Soundbar-Hauptgerät heran.

## Die rote LED am Subwoofer blinkt und der Subwoofer gibt keinen Ton aus.

Dieses Problem kann auftreten, wenn der Subwoofer nicht an das Soundbar-Hauptgerät angeschlossen ist.

- Versuchen Sie, den Subwoofer erneut zu verbinden. (Siehe Seite 5.)

## Der Subwoofer brummt und vibriert spürbar.

Versuchen Sie, die Vibration Ihres Subwoofers anzupassen.

- Drücken Sie die Taste **WOOFER** auf Ihrer Fernbedienung nach oben oder unten, um die Subwooferlautstärke einzustellen (bis -12 oder zwischen -6 ~ +6).

## Der Fernseher kann nicht verbunden werden.

Bei Verbindung mit einem kabelgebundenen Netzwerk

- Überprüfen Sie, ob das Kabel richtig angeschlossen ist.
  - Überprüfen Sie den Namen des Anschlusses, um sicherzustellen, dass das Kabel mit dem richtigen Anschluss verbunden wird. Anweisungen finden Sie auf der Seite, auf der die einzelnen Verbindungsmethoden erklärt werden.

- Drücken Sie die Taste  (Quelle) auf dem rechten Bedienfeld der Soundbar oder auf der Fernbedienung, um zu überprüfen, ob der Modus korrekt ist.

Bei Verbindung mit einem Drahtlosnetzwerk

→ Verbindung über Bluetooth

1. Schalten Sie die Soundbar in den „**BT PAIRING**“-Modus um und verwenden Sie dann den Fernseher, um erneut zu suchen. (Näheres finden Sie auf Seite 11.)

## → Verbunden über Wi-Fi

1. Überprüfen Sie, ob der Fernseher ein kompatibles Modell ist.
  - Es werden nur **Samsung Smart-Fernseher** unterstützt, die nach 2013 veröffentlicht wurden.
2. Prüfen Sie, ob der Fernseher mit dem Wi-Fi verbunden ist.
  - Falls der Fernseher nicht mit dem Wi-Fi verbunden ist, verwenden Sie das Netzwerkmenü des Fernsehers, um eine Verbindung herzustellen. (Siehe die Bedienungsanleitung des Fernsehers.)
3. Prüfen Sie, ob die Soundbar mit dem Wi-Fi verbunden ist.
  - Wenn die Soundbar verbunden ist, können Sie sie in der Lautsprecherliste auf Ihrem Mobilgerät finden, wenn Sie die **SmartThings**-App ausführen. Siehe Seite 19 für Einzelheiten.
4. Suchen Sie nach einem DFS-Kanal.
  - Falls Ihr Drahtlosrouter (Wi-Fi) einen DFS-Kanal verwendet, können Sie keine Wi-Fi-Verbindung zwischen dem Fernseher und der Soundbar herstellen. Kontaktieren Sie Ihren Internetdienstleister für Details.

## 12 LIZENZ



Manufactured under license from Dolby Laboratories. Dolby, Dolby Atmos, Dolby Audio, Dolby Digital Plus, Pro Logic, and the double-D symbol are trademarks of Dolby Laboratories.



For DTS patents, see <http://patents.dts.com>. Manufactured under license from DTS Licensing Limited. DTS, the Symbol, & DTS and the Symbol together, DTS:X, and the DTS:X logo are registered trademarks and/or trademarks of DTS, Inc. in the United States and/or other countries. © DTS, Inc. All Rights Reserved.



The terms HDMI and HDMI High-Definition Multimedia Interface, and the HDMI Logo are trademarks or registered trademarks of HDMI Licensing LLC in the United States and other countries.



- Die Spotify Software ist Gegenstand einer Drittanbieter Lizenz, die Sie unter folgender Adresse finden:  
[www.spotify.com/connect/third-party-licenses](http://www.spotify.com/connect/third-party-licenses).
  - Weitere Informationen über Spotify Connect finden Sie auf [www.spotify.com/connect](http://www.spotify.com/connect)
-

# 13 BEKANNTMACHUNG ZU OPEN SOURCE LIZENZEN

Weitere Informationen über bei diesem Gerät eingesetzten Open Source finden Sie auf den Webseiten: <http://opensource.samsung.com>

# 14 WICHTIGE HINWEISE ZUM KUNDENDIENST

- Die Abbildungen in dieser Anleitung dienen nur als Referenz und können sich vom aktuellen Produkt unterscheiden.
- Es kann eine Gebühr erhoben werden, wenn:
  - (a) Ein Techniker auf Ihre Anfrage bestellt wird und am Gerät kein Defekt vorliegt (z. B. weil Sie diese Bedienungsanleitung nicht gelesen haben).
  - (b) Sie das Gerät in einer Reparaturwerkstatt abgegeben haben und am Gerät kein Defekt vorliegt (z. B. weil Sie diese Bedienungsanleitung nicht gelesen haben).
- Die Höhe dieser Gebühr wird Ihnen mitgeteilt, bevor irgendwelche Arbeiten durchgeführt werden oder der Hausbesuch erfolgt.

# 15 SPEZIFIKATIONEN UND LEITFADEN

## Technische daten

Modellname	HW-Q70R
Gewicht	3,6 kg
Abmessungen (B × H × T)	1100,0 x 59,0 x 100,0 mm
Betriebstemperatur	+5°C bis +35°C
Zulässige Luftfeuchtigkeit	10 % ~ 75 %
VERSTÄRKER Nennausgangsleistung	30W x 5 + 10W x 2, 6ohm x 4 + 4ohm x 3
Unterstützte Wiedergabeformate	LPCM 8ch, Dolby Digital, Dolby Atmos (True HD / Digital Plus), DTS:X
AUSGANGSLEISTUNG DES DRAHTLOSGERÄTS Wi-Fi max. Transmitterleistung	100mW bei 2,4GHz – 2,4835GHz, 5,15GHz – 5,35GHz & 5,47GHz – 5,725GHz
AUSGANGSLEISTUNG DES DRAHTLOSGERÄTS BT max. Transmitterleistung	100mW bei 2,4GHz – 2,4835GHz
AUSGANGSLEISTUNG DES DRAHTLOSGERÄTS SRD max. Transmitterleistung	25mW bei 5,725GHz – 5,825GHz

Subwoofername	PS-WR75B
Gewicht	9,8 kg
Abmessungen (B × H × T)	205,0 x 403,0 x 403,0 mm
VERSTÄRKER Nennausgangsleistung	160W
AUSGANGSLEISTUNG DES DRAHTLOSGERÄTS SRD max. Transmitterleistung	25mW bei 5,725GHz – 5,825GHz

## HINWEISE

- Samsung Electronics Co., Ltd behält sich das Recht auf unangekündigte Änderungen vor.
- Gewicht und Abmessungen können von den Angaben abweichen.

**Vorsicht: Die Soundbar wird automatisch neu gestartet, wenn Sie das Wi-Fi aus-/einschalten.**

Gesamtstromverbrauch im Bereitschaftszustand (W)	4,2W
Wi-Fi Anschlussdeaktivierungsmethode	Drücken Sie die Taste <b>WOOFER</b> (oder <b>BASS</b> ) auf der Fernbedienung in der Mitte für 30 Sekunden oder länger, um das Wi-Fi ein-/auszuschalten.
Bluetooth Anschlussdeaktivierungsmethode	Halten Sie die Taste <b>NETWORK</b> auf der Unterseite der Soundbar 30 Sekunden lang gedrückt, um das Bluetooth ein-/auszuschalten.

- Samsung Electronics erklärt hiermit, dass dieses Gerät der Richtlinie 2014/53/EU entspricht. Der vollständige Text der EU-Konformitätserklärung ist unter folgender Internetadresse abrufbar: <http://www.samsung.com>. Geben Sie unter Support > Produktsupport suchen den Modellnamen ein. Dieses Gerät kann in allen EU-Ländern betrieben werden. Die 5GHz WLAN(Wi-Fi oder SRD)-Funktion dieses Geräts kann nur in Innenräumen betrieben werden.





### **[Korrekte Entsorgung der Batterien dieses Produkts]**

#### **(Gilt für Länder mit Abfalltrennsystemen)**

Die Kennzeichnung auf der Batterie bzw. auf der dazugehörigen Dokumentation oder Verpackung gibt an, dass die Batterie zu diesem Produkt nach seiner Lebensdauer nicht zusammen mit dem normalen Haushaltsmüll entsorgt werden darf. Wenn die Batterie mit den chemischen Symbolen Hg, Cd oder Pb gekennzeichnet ist, liegt der Quecksilber-, Cadmium- oder Blei-Gehalt der Batterie über den in der EG-Richtlinie 2006/66 festgelegten Referenzwerten. Wenn Batterien nicht ordnungsgemäß entsorgt werden, können sie der menschlichen Gesundheit bzw. der Umwelt schaden.

Bitte helfen Sie, die natürlichen Ressourcen zu schützen und die nachhaltige Wiederverwertung von stofflichen Ressourcen zu fördern, indem Sie die Batterien von anderen Abfällen getrennt über Ihr örtliches kostenloses Altbatterie- Rücknahmesystem entsorgen.



### **Korrekte Entsorgung von Altgeräten (Elektroschrott)**

#### **(Gilt für Länder mit Abfalltrennsystemen)**

Die Kennzeichnung auf dem Produkt, Zubehörteilen bzw. auf der dazugehörigen Dokumentation gibt an, dass das Produkt und Zubehörteile (z. B. Ladegerät, Kopfhörer, USB-Kabel) nach ihrer Lebensdauer nicht zusammen mit dem normalen Haushaltsmüll entsorgt werden dürfen. Entsorgen Sie dieses Gerät und Zubehörteile bitte getrennt von anderen Abfällen, um der Umwelt bzw. der menschlichen Gesundheit nicht durch unkontrollierte Müllbeseitigung zu schaden. Helfen Sie mit, das Altgerät und Zubehörteile fachgerecht zu entsorgen, um die nachhaltige Wiederverwertung von stofflichen Ressourcen zu fördern. Private Nutzer wenden sich an den Händler, bei dem das Produkt gekauft wurde, oder kontaktieren die zuständigen Behörden, um in Erfahrung zu bringen, wo Sie das Altgerät bzw. Zubehörteile für eine umweltfreundliche Entsorgung abgeben können.

Gewerbliche Nutzer wenden sich an ihren Lieferanten und gehen nach den Bedingungen des Verkaufsvertrags vor. Dieses Produkt und elektronische Zubehörteile dürfen nicht zusammen mit anderem Gewerbemüll entsorgt werden.









Für Informationen über die Umweltverpflichtungen und produktspezifischen regulatorischen Verpflichtungen von Samsung wie z. B. REACH, WEEE, Batterien, besuchen Sie:  
[http://www.samsung.com/uk/aboutsamsung/samsungelectronics/corporatecitizenship/data\\_corner.html](http://www.samsung.com/uk/aboutsamsung/samsungelectronics/corporatecitizenship/data_corner.html)

# INFORMATIONS RELATIVES À LA SÉCURITÉ

## AVERTISSEMENTS

POUR ÉVITER LES RISQUES DE CHOC ÉLECTRIQUE, NE DÉMONTÉZ PAS LE CAPOT. L'APPAREIL NE CONTIENT PAS DE PIÈCES RÉPARABLES PAR L'UTILISATEUR ; S'ADRESSER À UN SERVICE APRÈS-VENTE QUALIFIÉ.

Reportez-vous au tableau ci-dessous pour une explication des symboles pouvant figurer sur votre produit Samsung.

	<b>ATTENTION</b> <b>RISQUE DE CHOC ÉLECTRIQUE. NE PAS OUVRIR</b>	
	Ce symbole indique que ce produit est alimenté par haute tension. Il est dangereux de toucher la moindre pièce située à l'intérieur de ce produit.	
	Ce symbole indique qu'une documentation importante relative au fonctionnement et à l'entretien est fournie avec le produit.	
	Produit de classe II : ce symbole indique qu'aucun branchement de sécurité à la terre (prise de terre) n'est requis. Si ce symbole n'est pas présent sur un produit avec un cordon d'alimentation, le produit DOIT avoir une connexion de protection fiable à la terre.	
	Tension CA : ce symbole indique que la tension nominale indiquée par le symbole est une tension CA.	
	Tension CC : ce symbole indique que la tension nominale indiquée par le symbole est une tension CC.	
	Mise en garde, Consulter le mode d'emploi : ce symbole avertit l'utilisateur qu'il doit consulter le manuel d'utilisation pour en savoir plus sur les informations relatives à la sécurité.	

## AVERTISSEMENT

- Afin de diminuer les risques d'incendie ou de choc électrique, n'exposez pas cet appareil à la pluie ou à l'humidité.

## ATTENTION

- POUR PRÉVENIR LES CHOCS ÉLECTRIQUES, BRANCHEZ LA FICHE AU FOND, EN PRENANT SOIN D'INSÉRER LA TIGE LARGE DANS LA FENTE LARGE.
- Cet appareil doit toujours être branché à une prise terre.
- Pour déconnecter l'appareil du circuit principal, la prise doit être débranchée de la prise principale ; il est de ce fait nécessaire que la prise principale soit facile d'accès.
- Évitez toute projection d'eau sur l'appareil. Ne posez jamais d'objet contenant un liquide (ex : un vase) dessus.
- Pour éteindre complètement l'appareil, vous devez retirer le cordon d'alimentation de la prise murale. Par conséquent, le cordon d'alimentation doit être facilement accessible à tout moment.

# PRÉCAUTIONS

1. Vérifiez que l'alimentation électrique CA de votre domicile respecte les conditions en matière d'alimentation répertoriées sur l'étiquette d'identification située au bas de votre produit. Posez votre produit à plat sur un meuble stable en veillant à laisser un espace de 7 à 10 cm autour de l'appareil afin d'assurer une ventilation correcte de celui-ci. Faites attention à ne pas obstruer les orifices de ventilation. Ne posez pas l'ensemble sur un amplificateur ou un autre appareil susceptible de chauffer. Cet ensemble est conçu pour une utilisation en continu. Pour entièrement éteindre l'appareil, débranchez la fiche CA de la prise murale. Débranchez l'appareil si vous envisagez de ne pas l'utiliser durant une longue période.
2. En cas d'orage, débranchez la fiche de l'appareil de la prise murale. Les surtensions occasionnées par l'orage pourraient endommager votre appareil.
3. N'exposez pas l'ensemble aux rayons directs du soleil ou à toute autre source de chaleur. Ceci pourrait entraîner une surchauffe et un dysfonctionnement de l'appareil.
4. Protégez le produit de l'humidité (comme les vases) et d'une chaleur excessive (comme une cheminée) ou de tout équipement capable de créer des champs magnétiques ou électriques. Débranchez le câble d'alimentation en cas de dysfonctionnement. Votre produit n'est pas prévu pour un usage industriel. Ce produit ne peut être utilisé qu'à des fins personnelles. Une condensation peut se former si le produit ou un disque a été stocké à basse température. Si vous devez transporter l'ensemble pendant l'hiver, attendez environ 2 heures que l'appareil ait atteint la température de la pièce avant de l'utiliser.

5. Les piles utilisées dans ce produit peuvent contenir des produits chimiques dangereux pour l'environnement. Ne jetez pas les piles dans votre poubelle habituelle. Ne vous débarrassez pas des piles en les faisant brûler. Ne court-circuitez pas, ne désassemblez pas ni ne faites pas surchauffer les batteries. Le remplacement incorrect de la batterie entraîne un risque d'explosion. Ne la remplacez que par une batterie du même type.

## À PROPOS DE CE MANUEL

Le manuel d'utilisateur est composé de deux parties : ce MANUEL D'UTILISATEUR sur papier et un MANUEL COMPLET détaillé à télécharger.



### MANUEL D'UTILISATEUR

Consultez ce manuel pour en savoir plus sur les consignes de sécurité, l'installation du produit, les connexions et les spécifications du produit.



### MANUEL COMPLET

Vous pouvez accéder au MANUEL COMPLET sur le centre d'assistance clientèle en ligne de Samsung ou en scannant le code QR. Pour consulter le manuel sur votre PC ou appareil mobile, téléchargez-le au format document depuis le site Web de Samsung. (<http://www.samsung.com/support>)

La conception, les spécifications et l'écran de l'application sont soumis à modification sans avis préalable.

# SOMMAIRE

<b>01</b>	<b>Contrôle des Composants</b>	<b>2</b>
	Insertion des piles avant l'utilisation de la télécommande (Piles AA X 2)	2
<b>02</b>	<b>Présentation du Produit</b>	<b>3</b>
	Panneau avant / Panneau côté droit de la Soundbar	3
	Panneau inférieur de la Soundbar	3
<b>03</b>	<b>Connexion de la Soundbar</b>	<b>4</b>
	Connexion de l'alimentation électrique	4
	Connexion de la Soundbar au Caisson de basse	5
	– Connexion automatique entre le Caisson de basse et la Soundbar	5
	– Connexion manuelle du Caisson de basse si la connexion automatique échoue	6
	Connexion du SWA-8500S (Vendue séparément) à une Soundbar	7
<b>04</b>	<b>Connexion à votre Téléviseur</b>	<b>9</b>
	Méthode 1. Connexion avec un câble	9
	– Connexion d'un téléviseur à l'aide d'un câble HDMI	9
	– Connexion à l'aide d'un câble optique	10
	Méthode 2. Connexion sans fil	11
	– Connexion à un téléviseur via Bluetooth	11
	– Connexion via Wi-Fi	13
<b>05</b>	<b>Connexion à un Appareil Externe</b>	<b>15</b>
	Connexion à l'aide d'un câble HDMI (Prise en charge du décodage et de la lecture Dolby Atmos)	15
	Connexion à l'aide d'un câble HDMI	16
	Connexion à l'aide d'un câble optique	17

<b>06</b>	<b>Connexion à un Appareil Mobile</b>	<b>18</b>
	Connexion via Bluetooth	18
	Connexion via Wi-Fi (Réseau sans fil)	19
<b>07</b>	<b>Utilisation de la télécommande</b>	<b>20</b>
	Comment utiliser la télécommande	20
	Réglage du volume de la Soundbar avec une télécommande de téléviseur	23
<b>08</b>	<b>Installation du Support Mural</b>	<b>24</b>
	Précautions d'installation	24
	Composants de fixation au mur	24
<b>09</b>	<b>Installation du pied de support</b>	<b>26</b>
	Composants du pied du support	26
<b>10</b>	<b>Mise à jour du Logiciel</b>	<b>27</b>
<b>11</b>	<b>Dépannage</b>	<b>28</b>
<b>12</b>	<b>Licence</b>	<b>29</b>
<b>13</b>	<b>Avis de Licence Libre</b>	<b>30</b>
<b>14</b>	<b>Remarque Importante à Propos du Service</b>	<b>30</b>
<b>15</b>	<b>Spécifications et Guide</b>	<b>31</b>
	Spécifications	31

# 01 CONTRÔLE DES COMPOSANTS

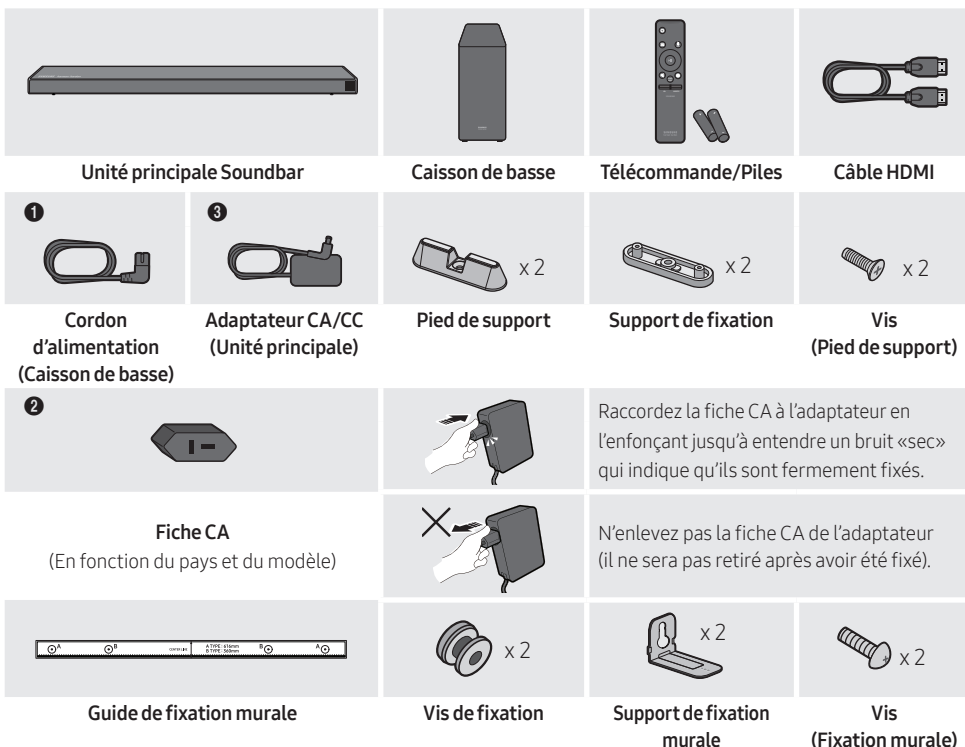

- Pour plus d'informations sur l'alimentation et la consommation électriques, reportez-vous à l'étiquette collée sur le produit. (Étiquette : Bas de l'Unité Principale Soundbar)
- Les étapes de connexion de l'alimentation sont étiquetées (**1**, **2**, **3**). Pour plus d'informations sur les connexions de l'alimentation, consultez la page 4.
- Pour acheter des composants supplémentaires ou des câbles optionnels, contactez un Centre de service Samsung ou le Service client de Samsung.
- En fonction de la région, l'apparence de la fiche CA peut varier ou elle peut être fournie intégrée à l'adaptateur CA/CC.

## Insertion des piles avant l'utilisation de la télécommande (Piles AA X 2)

Faites glisser le couvercle des piles dans la direction de la flèche jusqu'à ce qu'il soit complètement retiré. Insérez 2 piles AA (1,5 V) orientées de sorte que la polarité soit correcte. Remettez le couvercle en le faisant glisser dans sa position.

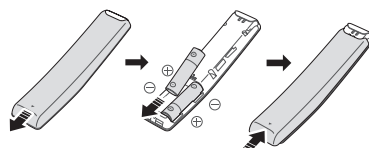

## 02 PRÉSENTATION DU PRODUIT

### Panneau avant / Panneau côté droit de la Soundbar

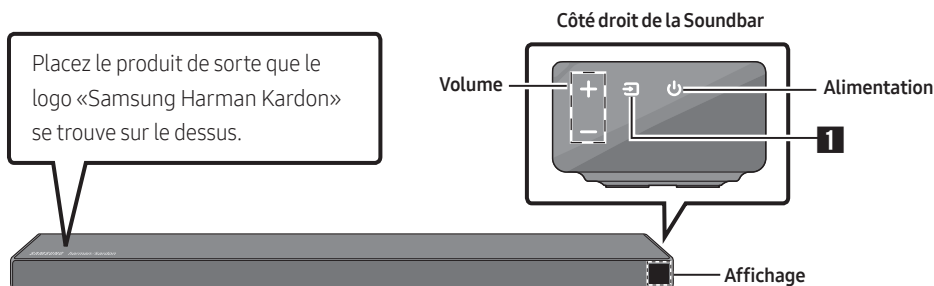

### Panneau inférieur de la Soundbar

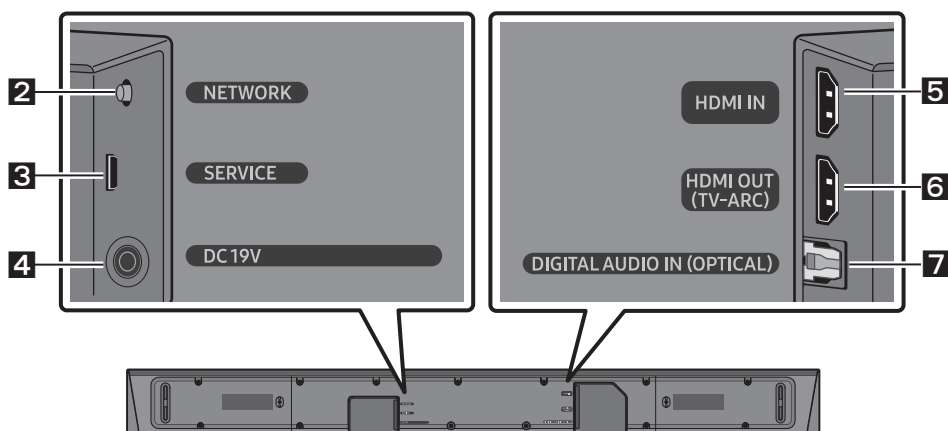

<b>1</b>	Source	Sélectionne le mode d'entrée de la source. (D.IN / HDMI / WIFI / BT)
<b>2</b>	NETWORK	Appuyez pour connecter un réseau sans fil (Wi-Fi) via l'application <b>SmartThings</b> .
<b>3</b>	SERVICE	Connectez un périphérique de stockage USB pour mettre à niveau le logiciel du produit.
<b>4</b>	DC 19V	Permet de connecter l'adaptateur CA/CC. (Entrée d'alimentation électrique)
<b>5</b>	HDMI IN	Permet l'entrée de signaux numériques vidéo et audio simultanément à l'aide du câble HDMI. Permet de connecter la sortie HDMI d'un appareil externe.
<b>6</b>	HDMI OUT	Permet de connecter une prise jack HDMI (ARC) sur un téléviseur.
<b>7</b>	D.IN	Permet de connecter la sortie numérique (optique) d'un appareil externe.

## 03 CONNEXION DE LA SOUNDBAR

### Connexion de l'alimentation électrique

Utilisez les composants d'alimentation (❶, ❷, ❸) pour connecter le Caisson de basse et la Soundbar à une prise électrique dans l'ordre suivant :

- ❶ Connectez le cordon d'alimentation au Caisson de basse.
- ❷ Connectez la fiche CA à l'adaptateur.
- ❸ Connectez l'adaptateur d'alimentation à la Soundbar puis à une prise murale.

Reportez-vous aux illustrations ci-dessous.

- Pour plus d'informations sur l'alimentation et la consommation électriques requises, reportez-vous à l'étiquette collée sur le produit. (Étiquette : Partie inférieure de l'unité principale Soundbar)

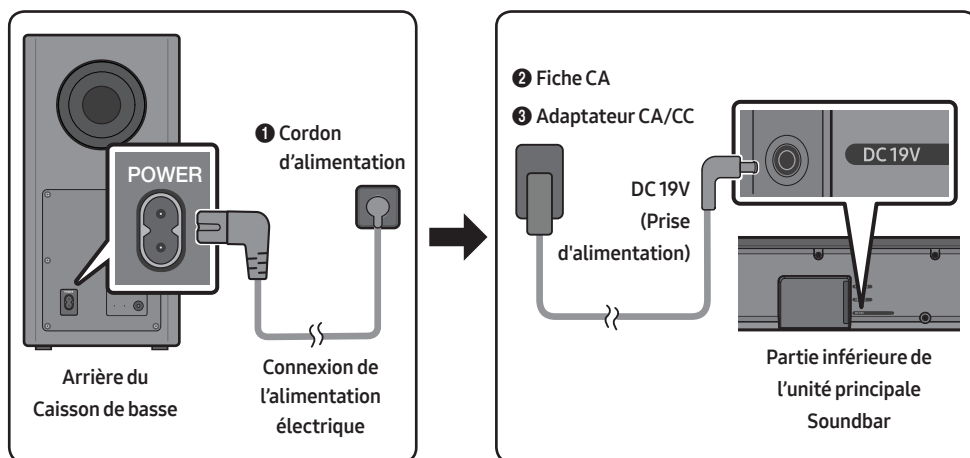

## Connexion de la Soundbar au Caisson de basse

Lorsque le Caisson de basse est connecté, vous pouvez profiter de la puissance sonore des graves.

### Connexion automatique entre le Caisson de basse et la Soundbar

Lorsque vous mettez l'appareil sous tension après avoir connecté les câbles d'alimentation à la Soundbar et au Caisson de basse, le Caisson de basse est automatiquement connecté à la Soundbar.

- Une fois l'appariement automatique effectué, les indicateurs bleus situés à l'arrière du Caisson de basse s'allument.

### Témoins indicateurs LED sur l'arrière du Caisson de basse

LED	État	Description	Résolution
Bleu	Activé	Connexion réussie (fonctionnement normal)	-
	Clignotement	Récupération de la connexion	Vérifiez si le câble d'alimentation fixé à l'unité principale Soundbar est connecté correctement ou attendez environ 5 minutes. Si le clignotement continue, essayez de connecter manuellement le caisson de basse. Voir page 6.
Rouge	Activé	En veille (avec l'unité principale de la Soundbar éteinte)	Vérifiez que le câble d'alimentation sur l'unité principale Soundbar est connecté correctement.
		Échec de la connexion	Reconnectez. Reportez-vous aux instructions sur la connexion manuelle à la page 6.
Rouge et bleu	Clignotement	Dysfonctionnement	Reportez-vous aux informations de contact du Centre de service Samsung dans le manuel.

## Connexion manuelle du Caisson de basse si la connexion automatique échoue

### Avant d'effectuer la procédure de connexion manuelle ci-dessous :

- Vérifiez que les câbles d'alimentation pour la Soundbar et le Caisson de basse sont connectés correctement.
- Assurez-vous que la Soundbar est allumée.

1. Appuyez sur la touche **ID SET** à l'arrière du Caisson de basse, et maintenez-la enfoncée pendant au moins 5 secondes.
  - L'indicateur rouge à l'arrière du Caisson de basse s'éteint et l'indicateur bleu clignote.

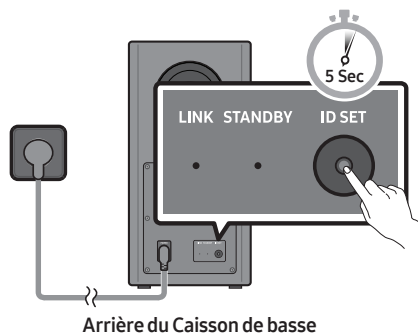

2. Appuyez sur la touche **Haut** de la télécommande, et maintenez-la enfoncée pendant au moins 5 secondes.
  - Le message **ID SET** s'affiche un moment sur l'écran de la Soundbar, avant de disparaître.
  - La Soundbar est automatiquement mise sous tension lorsque **ID SET** est terminé.

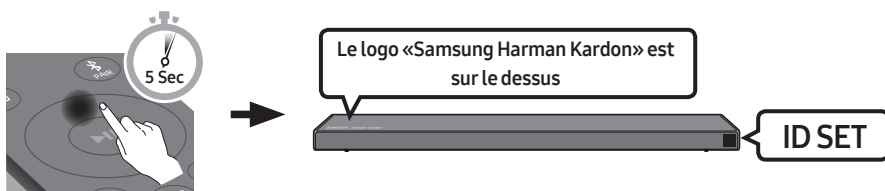

3. Vérifiez que le voyant LED LINK s'éclaire en bleu en continu (connexion établie).

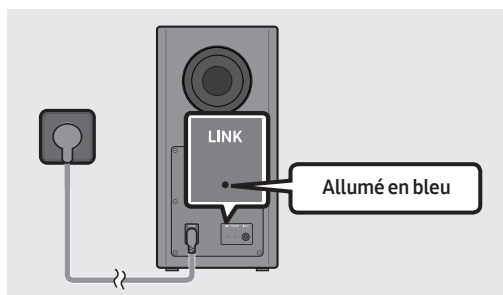

Le voyant LED LINK arrête de clignoter et s'éclaire en bleu en continu lorsqu'une connexion est établie entre la Soundbar et le Caisson de basse sans fil.

## Connexion du SWA-8500S (Vendue séparément) à une Soundbar

Passez au vrai son surround sans fil en connectant votre kit d'enceintes arrière sans fil Samsung (SWA-8500S, vendu séparément) à votre Soundbar.

1. Connectez le module de réception sans fil à 2 enceintes surround.
  - Les câbles d'enceinte répondent à un code couleur.

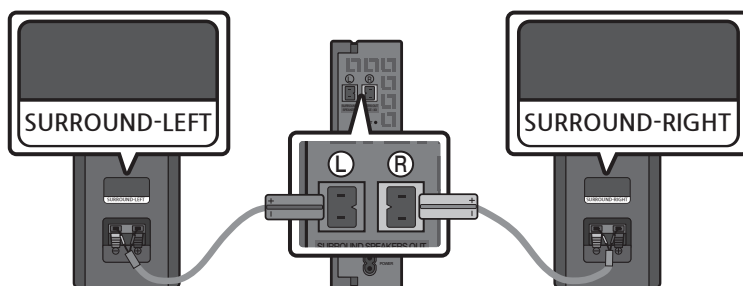

2. Vérifiez l'état de veille du module de réception sans fil après l'avoir branché à une prise électrique.
  - Le voyant LED LINK (LED bleue) situé sur le module de réception sans fil clignote. Si la LED ne clignote pas, appuyez sur la touche **ID SET** au dos du module de réception sans fil avec la pointe d'un stylo pendant 5 à 6 secondes jusqu'à ce que le voyant LED LINK clignote (en bleu). Pour plus d'informations sur la LED, veuillez vous reporter au manuel d'utilisation SWA-8500S.

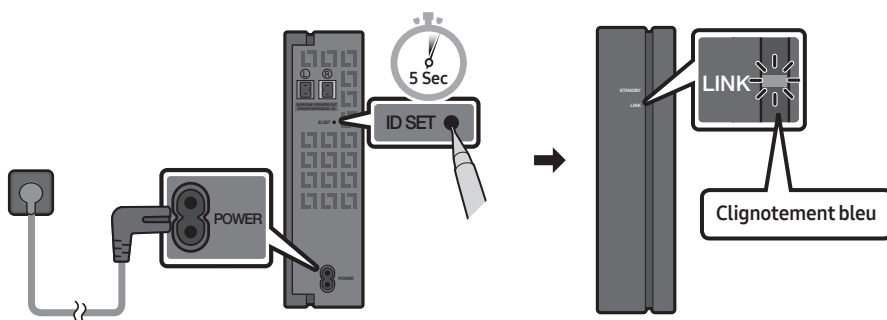

3. Appuyez sur la touche **Haut** de la télécommande, et maintenez-la enfoncée pendant au moins 5 secondes.

- Le message **ID SET** s'affiche un moment sur l'écran de la Soundbar, avant de disparaître.
- La Soundbar est automatiquement mise sous tension lorsque **ID SET** est terminé.

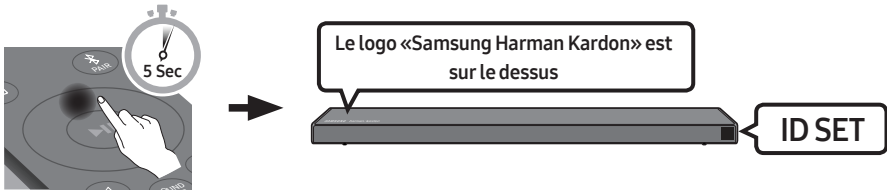

**ATTENTION**

- Si votre Soundbar diffuse de la musique au moment où elle est connectée au SWA-8500S, vous pourriez entendre du bruit provenant du woofer une fois la connexion terminée.

4. Vérifiez que le voyant LED LINK s'éclaire en bleu en continu (connexion établie).

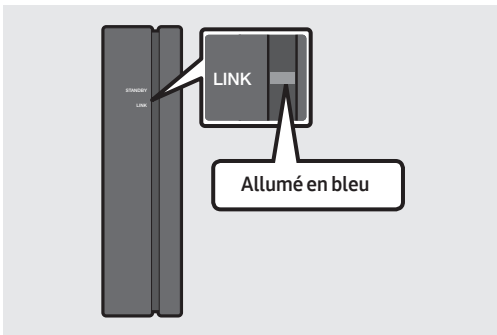

Le voyant LED LINK arrête de clignoter et s'éclaire en bleu en continu lorsqu'une connexion est établie entre la Soundbar et le module de réception sans fil.

5. Si le SWA-8500S n'est pas connecté, répétez la procédure de l'étape 2.

# 04 CONNEXION À VOTRE TÉLÉVISEUR

Écoutez le son du téléviseur depuis la Soundbar via des connexions câblées ou sans fil.

- Lorsque la Soundbar est connectée à un téléviseur Samsung TV sélectionné, la Soundbar peut être contrôlée à l'aide de la télécommande du téléviseur.
  - Cette fonction est disponible sur les téléviseurs Samsung Smart sortis en 2017 et ultérieurement prenant en charge le Bluetooth lorsque la Soundbar est connectée au téléviseur par un câble optique.
  - Cette fonction vous permet également d'utiliser le menu du téléviseur pour ajuster le champ sonore et de nombreux réglages ainsi que le volume et la coupure du son.

## Méthode 1. Connexion avec un câble

Lorsque les signaux de diffusion sont Dolby Digital et le réglage «Format audio de sortie numérique» est PCM sur votre téléviseur, il est recommandé de modifier le réglage sur Dolby Digital. Une fois le réglage modifié, vous pouvez profiter d'une meilleure qualité sonore. (Il se peut que le menu du téléviseur utilise des mots différents pour Dolby Digital et PCM en fonction du fabricant.)

### Connexion d'un téléviseur à l'aide d'un câble HDMI

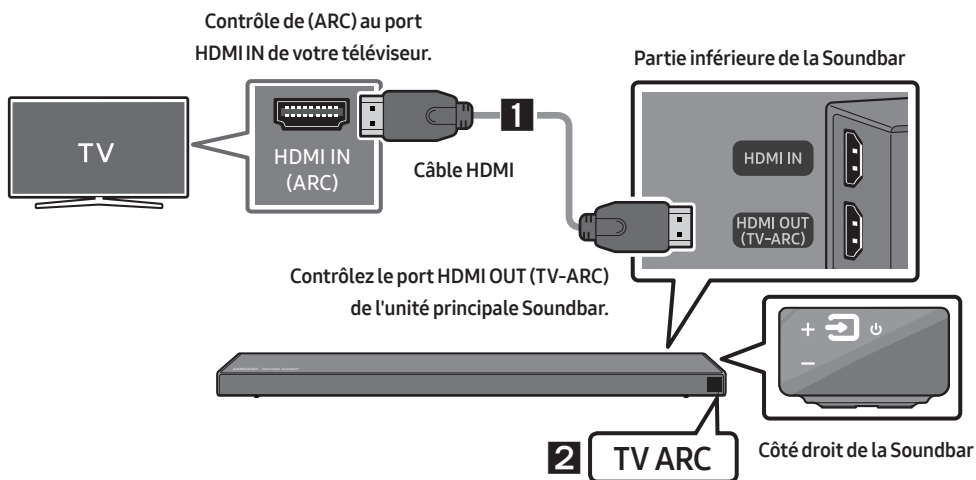

1. Avec la Soundbar et le téléviseur allumés, connectez le câble HDMI tel qu'illustré.
2. «TV ARC» apparaît sur la fenêtre d'affichage de l'unité principale Soundbar et vous pouvez entendre le son du téléviseur.
  - Si le son du téléviseur est inaudible, appuyez sur la touche (Source) de la télécommande ou le côté droit de la Soundbar pour passer au mode «D.IN». L'écran affiche successivement «D.IN» et «TV ARC», et vous pouvez entendre le son du téléviseur.

- Si «**TV ARC**» n'apparaît pas sur la fenêtre d'affichage de l'unité principale Soundbar, vérifiez que le câble HDMI est connecté au bon port.
- Utilisez les touches de volume sur la télécommande du téléviseur pour modifier le volume de la Soundbar.

## Connexion à l'aide d'un câble optique

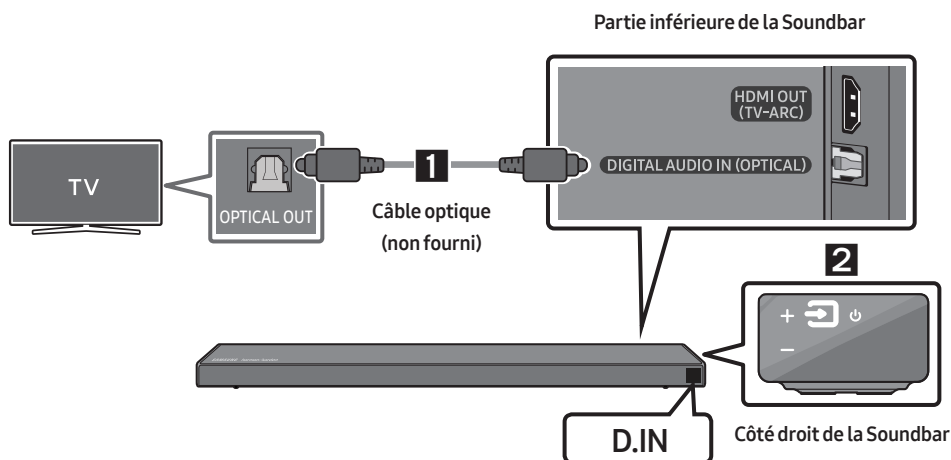

1. Raccordez la prise **DIGITAL AUDIO IN (OPTICAL)** de la Soundbar à la prise OPTICAL OUT du téléviseur à l'aide d'un câble optique (non fourni) numérique.
2. Appuyez sur la touche  (**Source**) sur le panneau côté droit ou la télécommande puis sélectionnez le mode «**D.IN**».

## **Auto Power Link**

Le Auto Power Link active la Soundbar lorsque le téléviseur est mis sous tension.

1. Raccordez la Soundbar au téléviseur à l'aide d'un câble optique (non fourni) numérique.
2. Appuyez sur la touche **Gauche** de la télécommande pendant 5 secondes pour activer ou désactiver le Auto Power Link.
  - Par défaut, le Auto Power Link est réglé sur ON.  
(Pour désactiver cette fonction, maintenez enfoncée la touche **Gauche** sur la télécommande pendant 5 secondes).
  - Selon l'appareil connecté, il se peut que le Auto Power Link ne fonctionne pas.
  - Cette fonction est disponible uniquement en mode «**D.IN**».



## Méthode 2. Connexion sans fil

### Connexion à un téléviseur via Bluetooth

Lorsqu'un téléviseur est connecté à l'aide de Bluetooth, vous pouvez écouter le son stéréo sans tracas de câblage.

- Seul un téléviseur à la fois peut être connecté.

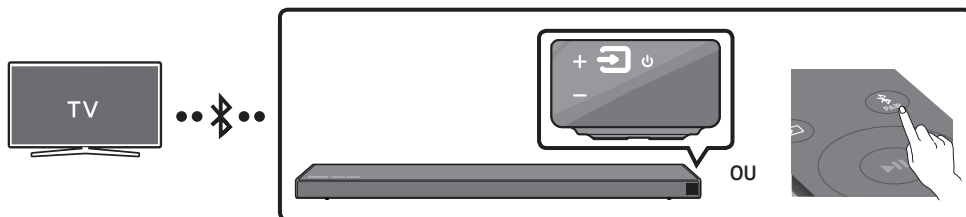

### Connexion initiale

1. Appuyez sur la touche **PAIR** de la télécommande pour passer au mode «**BT PAIRING**».
- (OU) a. Appuyez sur la touche **(Source)** sur le panneau côté droit puis sélectionnez «**BT**». «**BT**» passe automatiquement à «**BT READY**» en quelques secondes si aucun appareil Bluetooth n'est connecté à la Soundbar.  
b. Lorsque «**BT READY**» apparaît, appuyez et maintenez enfoncée la touche **(Source)** sur le panneau côté droit de la Soundbar pendant plus de 5 secondes pour afficher «**BT PAIRING**».
2. Sélectionnez le mode Bluetooth sur le téléviseur. (Pour plus d'informations, reportez-vous au manuel du téléviseur.)
3. Sélectionnez «**[AV] Samsung Soundbar Q70R**» dans la liste sur l'écran du téléviseur. Une Soundbar disponible est indiquée «**Need Pairing**» ou «**Paired**» dans la liste des appareils Bluetooth sur le téléviseur. Pour connecter la Soundbar, sélectionnez le message et établissez la connexion.
  - Lorsque le téléviseur est connecté, **[Nom du téléviseur]** → «**BT**» apparaît sur l'affichage avant de la Soundbar.
4. Vous pouvez maintenant entendre le son du téléviseur depuis la Soundbar.

### Si la connexion de l'appareil échoue

- Si la liste de Soundbar connectées précédemment (par ex. «**[AV] Samsung Soundbar Q70R**») apparaît dans la liste, supprimez-la.
- Ensuite, répétez les étapes 1 à 3.

## Déconnexion de la Soundbar à partir du téléviseur

Appuyez sur la touche  (**Source**) sur le panneau côté droit ou la télécommande puis passez à n'importe quel mode sauf «BT».

- La déconnexion prend du temps parce que le téléviseur doit recevoir une réponse de la Soundbar. (Le temps requis peut varier selon le modèle de téléviseur.)
- Pour annuler la connexion Bluetooth automatique entre la Soundbar et le téléviseur, appuyez sur la touche **▶II (Lecture/Pause)** sur la télécommande pendant 5 secondes avec la Soundbar en mode «BT READY». (Commutez Activé → Désactivé)

## Quelle est la différence entre BT READY et BT PAIRING ?

- **BT READY** : Dans ce mode, vous pouvez rechercher les téléviseurs connectés précédemment ou connecter un appareil mobile connecté précédemment à la Soundbar.
- **BT PAIRING** : Dans ce mode, vous pouvez connecter un nouvel appareil à la Soundbar. (Appuyez sur la touche **✳PAIR** sur la télécommande ou appuyez et maintenez enfoncée la touche  (**Source**) sur le côté droit de la Soundbar pendant plus de 5 secondes pendant que la Soundbar est en mode «BT».)

## REMARQUES

- Si un code PIN est demandé lors de la connexion d'un appareil Bluetooth, saisissez <0000>.
- En mode de connexion Bluetooth, la connexion Bluetooth sera perdue si la distance entre la Soundbar et l'appareil Bluetooth dépasse 10 m.
- La Soundbar s'éteint automatiquement après 18 minutes en état Prêt.
- Il se peut que la Soundbar ne puisse pas effectuer correctement la recherche Bluetooth ou la connexion dans les circonstances suivantes:
  - En cas de champ électrique puissant autour de la Soundbar.
  - En cas d'appariement simultané de plusieurs appareils Bluetooth avec la Soundbar.
  - Si l'appareil Bluetooth est éteint, non installé, ou présente un dysfonctionnement.
- Les appareils qui génèrent des ondes électromagnétiques doivent être conservés à distance de l'unité principale Soundbar - par ex. des micro-ondes, des appareils LAN sans fil, etc.

## Connexion via Wi-Fi

### Liste de contrôle pré-connexion

1. Vérifiez que votre **téléviseur Samsung Smart a été commercialisé après 2013**. Cette fonction est compatible uniquement avec les téléviseurs Samsung Smart commercialisés après 2013.
2. Assurez-vous que votre **Routeur sans fil (Wi-Fi)** est prêt et fonctionne.
3. Assurez-vous que le **téléviseur est connecté au routeur sans fil (votre réseau Wi-Fi)**.

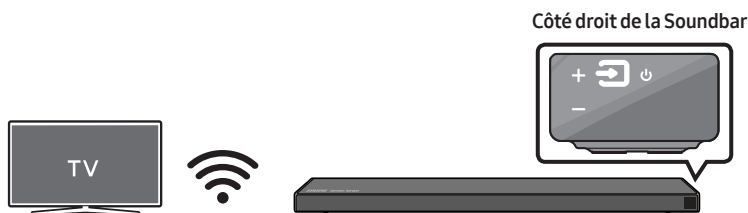

### Étape 1 : Connexion de la Soundbar au Wi-Fi

1. Appuyez sur la touche  (**Source**) à droite de la Soundbar ou sur la télécommande pour sélectionner le mode «**WIFI**».
  - Lorsque vous utilisez des téléviseurs Samsung sélectionnés (Téléviseurs Samsung Smart sortis de 2016 à 2018 qui prennent en charge le Bluetooth.)
    - Si vous sélectionnez le mode «**WIFI**» lorsque le téléviseur est allumé, l'écran du téléviseur affiche une fenêtre contextuelle donnant des instructions sur comment connecter automatiquement la Soundbar à un routeur sans fil (Wi-Fi). Reportez-vous aux instructions dans la fenêtre contextuelle du téléviseur.

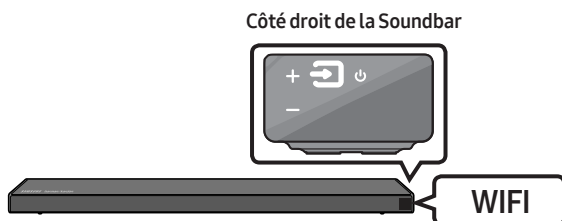

2. Connectez votre appareil mobile (smartphone, tablette, etc.) au réseau Wi-Fi auquel le téléviseur est connecté.

3. Installez et lancez l'application **SmartThings** sur votre appareil mobile (smartphone, tablette, etc.).

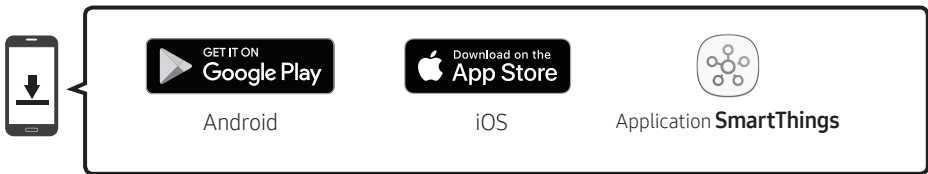

4. Suivez les instructions dans l'écran des applications sur l'appareil mobile pour connecter la Soundbar à votre réseau Wi-Fi.

## Étape 2 : Configuration des réglages sur le téléviseur

- Si le téléviseur est déconnecté du réseau sans fil après avoir modifié la source d'entrée de la Soundbar, utilisez le menu du téléviseur pour reconnecter le téléviseur au réseau.

### Pour les téléviseurs sortis en 2019

Accueil (🏠) → Paramètres (⚙️) → Son → Sortie son → [AV] Samsung Soundbar Q70R (Wi-Fi)

### Pour les téléviseurs sortis en 2018

Accueil (🏠) → Paramètres (⚙️) → Son → Sortie son → [AV] Samsung Soundbar Q70R (Wi-Fi)

### Pour les téléviseurs sortis en 2017

Accueil (🏠) → Paramètres (⚙️) → Son → Sortie son → [AV] Samsung Soundbar Q70R (Wi-Fi)

### Pour les téléviseurs sortis en 2016

Accueil (🏠) → Paramètres (⚙️) → Son → Sélect haut-parleur → [AV] Samsung Soundbar Q70R (Wi-Fi)

### Pour les téléviseurs sortis en 2015

Menu → Son → Liste des haut-parleurs

### Pour les téléviseurs sortis en 2014

Menu → Son → Paramètres haut-parleur → Multiroom Link - Paramètres

## REMARQUES

- Le téléviseur et la Soundbar doivent être connectés au même réseau sans fil (Wi-Fi).
- Si votre réseau sans fil (Wi-Fi) utilise un canal DFS, vous ne pourrez pas établir de connexion Wi-Fi entre le téléviseur et la Soundbar. Contactez votre fournisseur de service Internet pour plus de détails.
- Si la connexion Wi-Fi 5 GHz n'est pas bonne, utilisez la bande passante de 2,4 GHz.
- Les menus pouvant varier selon l'année de fabrication, reportez-vous au manuel de votre téléviseur.

# 05 CONNEXION À UN APPAREIL EXTERNE

Raccordez un appareil externe via un réseau câblé ou sans fil pour écouter le son de l'appareil externe via la Soundbar.

## Connexion à l'aide d'un câble HDMI (Prise en charge du décodage et de la lecture Dolby Atmos)

- **Lorsque vous utilisez Dolby Atmos®** : Si la source d'entrée est Dolby Atmos®, des sorties canal 3.1.2 sont émises. Lorsque Dolby Atmos® est actif, les modes d'effet sonore de la Soundbar contrôlés par la touche **SOUND MODE** ne sont pas disponibles.
- **Important** : Ce produit prend en charge Dolby Atmos® uniquement en mode HDMI.

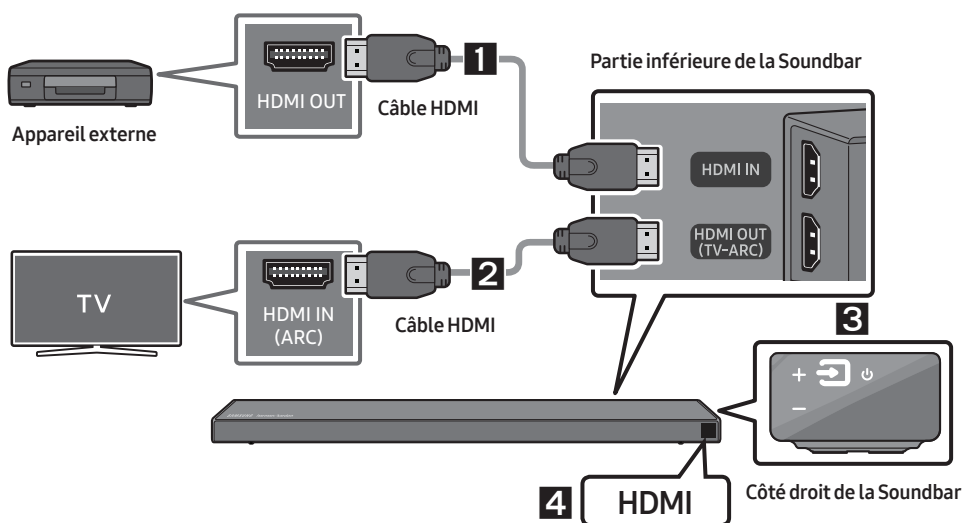

1. Raccordez un câble HDMI de la prise **HDMI IN** au dos du produit à la prise HDMI OUT de votre appareil numérique.
2. Raccordez un câble HDMI de la prise **HDMI OUT (TV-ARC)** au dos du produit à la prise HDMI IN de votre téléviseur.
3. Appuyez sur la touche  (**Source**) sur le panneau côté droit ou la télécommande puis sélectionnez «HDMI».
4. Le mode «HDMI» s'affiche sur le panneau d'affichage de la Soundbar et vous pouvez entendre le son.

### REMARQUE

- Lorsque Dolby Atmos® est activé, «**DOLBY ATMOS**» apparaît sur l'affichage avant.

## Configuration de Dolby Atmos® sur votre lecteur BD ou un autre appareil.

- Ouvrez les options de sortie audio dans le menu des paramètres de votre lecteur BD ou d'un autre appareil et assurez-vous que «Aucun encodage» est sélectionné pour Bitstream. Par exemple, sur un lecteur BD Samsung, allez dans Accueil → Son → Sortie numérique, puis sélectionnez flux binaire (non traité).
- Si les options de sortie audio comprennent un flux audio secondaire, assurez-vous qu'il est réglé sur Désactivé.
- Assurez-vous que le contenu prend en charge Dolby Atmos®.

## Connexion à l'aide d'un câble HDMI

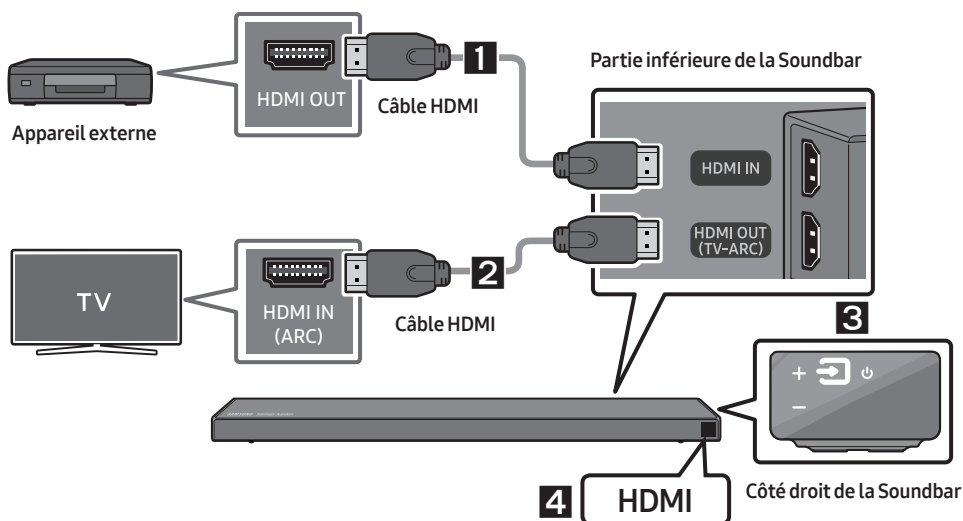

1. Raccordez un câble HDMI de la prise **HDMI IN** au dos du produit à la prise HDMI OUT de votre appareil numérique.
2. Raccordez un câble HDMI de la prise **HDMI OUT (TV-ARC)** au dos du produit à la prise HDMI IN de votre téléviseur.
3. Appuyez sur la touche  (**Source**) sur le panneau côté droit ou la télécommande puis sélectionnez «HDMI».
4. Le mode «HDMI» s'affiche sur le panneau d'affichage de la Soundbar et vous pouvez entendre le son.

## Connexion à l'aide d'un câble optique

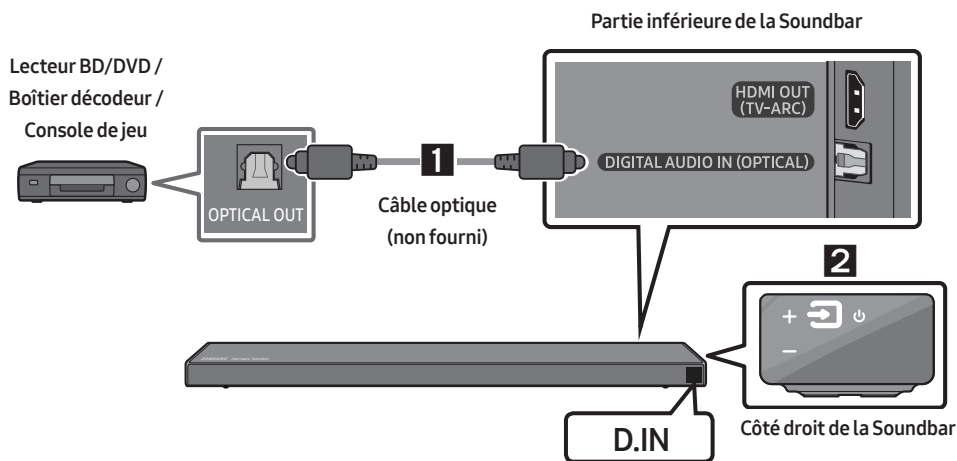

1. Raccordez **DIGITAL AUDIO IN (OPTICAL)** de l'unité principale à la prise OPTICAL OUT de l'appareil source à l'aide d'un câble optique (non fourni) numérique.
2. Sélectionnez le mode «**D.IN**» en appuyant sur la touche  (**Source**) sur le panneau côté droit ou sur la télécommande.

# 06 CONNEXION À UN APPAREIL MOBILE

## Connexion via Bluetooth

Lorsqu'un appareil est connecté à l'aide de Bluetooth, vous pouvez écouter le son stéré sans tracas de câblage.

- Vous ne pouvez pas connecter plus d'un appareil Bluetooth en même temps.

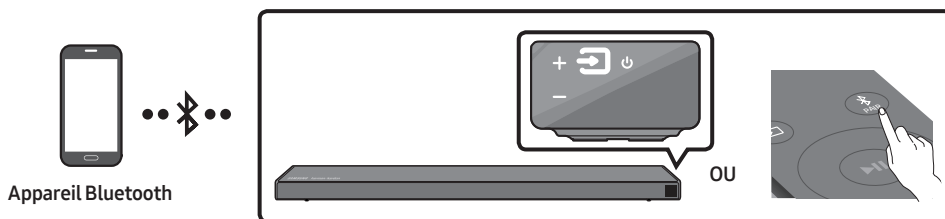

### Connexion initiale

1. Appuyez sur la touche **PAIR** de la télécommande pour passer au mode «**BT PAIRING**».  
(OU)
  - a. Appuyez sur la touche **Source** sur le panneau côté droit puis sélectionnez «**BT**». «**BT**» passe automatiquement à «**BT READY**» en quelques secondes si aucun appareil Bluetooth n'est connecté à la Soundbar.
    - b. Lorsque «**BT READY**» apparaît, appuyez et maintenez enfoncée la touche **Source** sur le panneau côté droit de la Soundbar pendant plus de 5 secondes pour afficher «**BT PAIRING**».
2. Sélectionnez «**[AV] Samsung Soundbar Q70R**» dans la liste.
  - Lorsqu'une Soundbar est connectée à l'appareil Bluetooth, **[Nom de l'appareil Bluetooth]** → «**BT**» apparaît sur l'affichage avant.
3. Lisez des fichiers musicaux à partir de l'appareil, connecté via Bluetooth, via la Soundbar.

### Si la connexion de l'appareil échoue

- Si la liste de Soundbar connectées précédemment (par ex. «**[AV] Samsung Soundbar Q70R**» apparaît dans la liste, supprimez-la.
- Ensuite, répétez les étapes 1 et 2.

### REMARQUE

- Après avoir connecté la Soundbar au appareil mobile pour la première fois, utilisez le mode «**BT READY**» pour la reconnexion. Reportez-vous à la page 12 pour les détails.

**Pour plus d'informations sur les connexions Bluetooth, reportez-vous à « Connexion à un téléviseur via Bluetooth » aux pages 11 ~ 12.**

## Connexion via Wi-Fi (Réseau sans fil)

- Connectez une seule Soundbar au Wi-Fi pour accéder à de nombreux services de musique en streaming et radio par Internet. Connectez plusieurs Soundbars au Wi-Fi pour utiliser le mode lecture groupée ou son stéréo.
- Pour connecter une Soundbar à un appareil mobile via un réseau sans fil (Wi-Fi), l'application **SmartThings** est nécessaire.

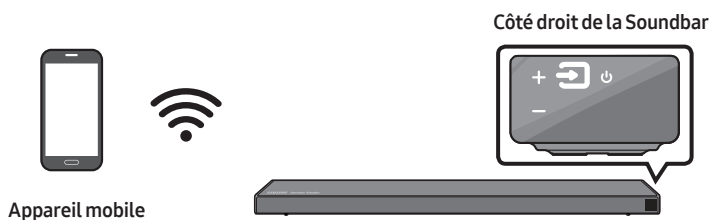

### Connexion initiale

1. Appuyez sur la touche  (**Source**) à droite de la Soundbar ou sur la télécommande pour sélectionner le mode «**WIFI**».

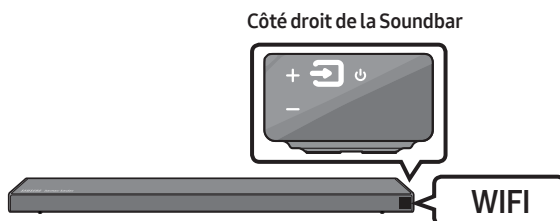

2. Installez et lancez l'application **SmartThings** sur votre appareil mobile (par ex., smartphone ou tablette).

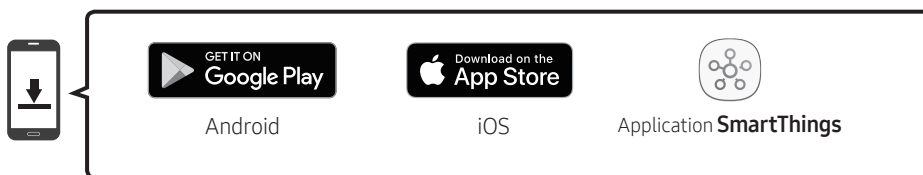

3. Suivez les instructions dans l'écran des applications sur l'appareil mobile pour connecter la Soundbar à votre Wi-Fi.







### REMARQUE

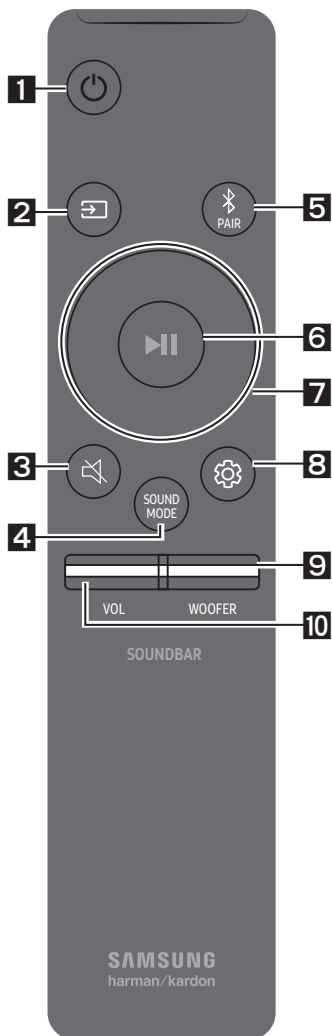

- Pour en savoir plus sur l'utilisation de l'application **SmartThings** et la connexion à d'autres périphériques (Amazon, SWA-8500S, etc.), reportez-vous au MANUEL COMPLET de votre Soundbar sur le site Web de Samsung ([www.samsung.com/support](http://www.samsung.com/support)).





# 07 UTILISATION DE LA TÉLÉCOMMANDE

## Comment utiliser la télécommande

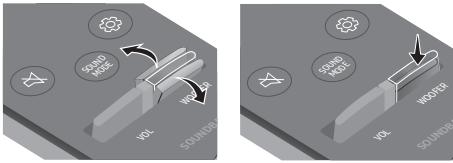

<b>1</b>	 Alimentation	Allume et éteint la Soundbar.
<b>2</b>	 Source	Appuyez pour sélectionner une source connectée à la Soundbar.
<b>3</b>	 Coupure de son	Appuyez sur la touche  (Coupure de son) pour couper le son. Appuyez de nouveau sur cette touche pour activer le son.
<b>4</b>	 SOUND MODE	Vous pouvez sélectionner le mode de son souhaité en choisissant <b>STANDARD</b> , <b>SURROUND</b> , <b>GAME PRO</b> ou <b>ADAPTIVE SOUND</b> .
<b>5</b>	 Bluetooth PAIR	Appuyez sur la touche  PAIR. «BT PAIRING» s'affiche sur l'écran de la Soundbar. Vous pouvez connecter la Soundbar à un nouvel appareil Bluetooth dans ce mode en sélectionnant la Soundbar dans la liste de recherche d'appareils Bluetooth.

<p><b>6</b></p>	 <p>Lecture / Pause (BT/Wi-Fi)</p>	<p>Appuyez sur la touche ►   pour mettre le fichier musical temporairement en pause. Si vous appuyez à nouveau sur la touche, le fichier musical est lu.</p>
<p><b>7</b></p>	 <p>Haut/Bas/ Gauche/ Droite</p>	 <p>Appuyez sur les zones indiquées pour sélectionner Haut/Bas/ Gauche/Droite.</p> <p>Appuyez sur Haut/Bas/Gauche/Droite sur la touche pour sélectionner ou paramétrer les fonctions.</p> <ul style="list-style-type: none"> <li>• <b>Saut de fichier musical</b> Appuyez sur la touche <b>Droite</b> pour sélectionner le fichier musical suivant. Appuyez sur la touche <b>Gauche</b> pour sélectionner le fichier musical précédent.</li> <li>• <b>Anynet+ / Auto Power Link</b> Vous pouvez activer ou désactiver Anynet+ et le Auto Power Link. Les fonctions Anynet+ et Auto Power Link sont activées et désactivées respectivement par les touches <b>Droite</b> et <b>Gauche</b>. <ul style="list-style-type: none"> <li>– Anynet+ : Si la Soundbar est connectée à un téléviseur Samsung via un câble HDMI, vous pouvez contrôler votre Soundbar avec une télécommande de téléviseur Samsung. Appuyez sur la touche <b>Droite</b> et maintenez-la enfoncée pendant 5 secondes pour ON ou OFF Anynet+.</li> <li>– Auto Power Link : Si la Soundbar est connectée au téléviseur par un câble optique numérique, la Soundbar peut s'allumer automatiquement lors de la mise sous tension de votre téléviseur. Appuyez et maintenez enfoncée la touche <b>Gauche</b> pendant environ 5 secondes pour basculer le Auto Power Link sur ON et OFF.</li> <li>– Par défaut, Anynet+ / Auto Power Link sont réglés sur ON</li> </ul> </li> <li>• <b>ID SET</b> Appuyez et maintenez enfoncée la touche <b>Haut</b> pendant 5 secondes pour terminer <b>ID SET</b> (lors de la connexion à un accessoire).</li> </ul>

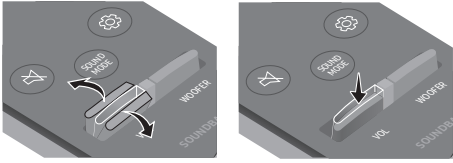
<p><b>8</b></p>	 <p><b>Commande sonore</b></p>	<p>Vous pouvez sélectionner <b>TREBLE, BASS, SYNC, CENTER LEVEL, SIDE LEVEL, FRONT TOP LEVEL, REAR LEVEL</b> et <b>VIRTUAL ON/OFF</b>.</p> <ul style="list-style-type: none"> <li>• Pour contrôler le volume des aigus et des graves, sélectionnez <b>TREBLE</b> ou <b>BASS</b> dans les paramètres audio, puis réglez le volume, de -6 à +6, à l'aide des touches <b>Haut/Bas</b>.</li> <li>• Pour contrôler le volume de chaque enceinte, sélectionnez <b>CENTER LEVEL, SIDE LEVEL</b> ou <b>FRONT TOP LEVEL</b>, dans les paramètres audio, puis réglez le volume, de -6 à +6, à l'aide des touches <b>Haut/Bas</b>.</li> <li>• Si l'image sur le téléviseur et le son de la Soundbar ne sont pas synchronisés, sélectionnez <b>SYNC</b> dans la commande audio, puis réglez le décalage audio (de 0 à 300 millisecondes) à l'aide des touches <b>Haut/Bas</b>.</li> <li>• Si les enceintes surround sont connectées, sélectionnez <b>REAR LEVEL</b>, puis utilisez les touches <b>Haut/Bas</b> pour régler le volume, de -6 à +6. La fonction de l'enceinte <b>VIRTUAL</b> peut être sur <b>ON/OFF</b> en utilisant les touches <b>Haut/Bas</b>.</li> <li>• <b>SYNC</b> n'est pris en charge que pour certaines fonctions.</li> </ul>
<p><b>9</b></p>	 <p><b>WOOFER</b></p>	 <p>Appuyez sur les touches haut ou bas pour régler le volume du caisson de basse sur -12 ou entre -6 et +6. Pour régler le niveau de volume du caisson de basse sur 0, appuyez sur la touche.</p>
<p><b>10</b></p>	 <p><b>VOL</b></p>	 <p>Appuyez sur les touches haut ou bas pour régler le volume.</p> <ul style="list-style-type: none"> <li>• <b>Coupure de son</b> Appuyez sur la touche <b>VOL</b> pour couper le son. Appuyez de nouveau sur cette touche pour activer le son.</li> </ul>

## Réglage du volume de la Soundbar avec une télécommande de téléviseur

Si vous avez un téléviseur Samsung, vous pouvez régler le volume de la Soundbar à l'aide de la télécommande IR fournie avec votre téléviseur Samsung.

Utilisez d'abord le menu du téléviseur pour régler le son de votre téléviseur Samsung sur les enceintes externes, puis utilisez votre télécommande Samsung pour contrôler le volume de la Soundbar. Pour plus d'informations, reportez-vous au manuel d'utilisateur du téléviseur. Le mode par défaut de cette fonction est contrôlé par une télécommande de téléviseur Samsung. Si votre téléviseur n'est pas un téléviseur Samsung, suivez les instructions ci-dessous pour changer les réglages de cette fonction.

1. Éteignez la Soundbar.

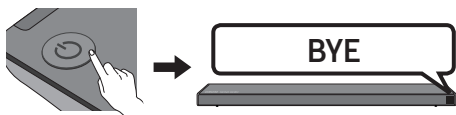

2. Si vous ne voulez pas utiliser cette fonction, poussez la touche **WOOFER** vers le haut et maintenez-la enfoncée pendant 5 secondes jusqu'à ce que «**OFF-TV REMOTE**» apparaisse à l'écran.

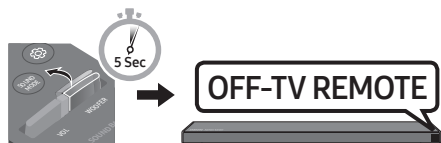

3. Si vous voulez contrôler la Soundbar avec la télécommande de votre téléviseur, poussez la touche **WOOFER** vers le haut et maintenez-la enfoncée pendant 5 secondes jusqu'à ce que «**ALL-TV REMOTE**» apparaisse à l'écran. Utilisez ensuite le menu de votre téléviseur pour sélectionner les enceintes externes.



4. Si vous voulez restaurer la Soundbar en mode par défaut (contrôlé par une télécommande d'un téléviseur Samsung), poussez la touche **WOOFER** vers le haut et maintenez-la enfoncée pendant 5 secondes jusqu'à ce que «**SAMSUNG-TV REMOTE**» apparaisse à l'écran.

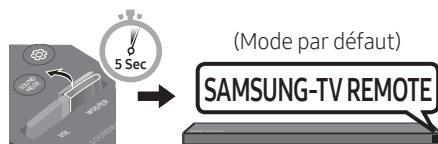

- Chaque fois que vous poussez la touche **WOOFER** vers le haut et la maintenez enfoncée pendant 5 secondes, le mode commute dans l'ordre suivant : «**SAMSUNG-TV REMOTE**» (Mode par défaut) → «**OFF-TV REMOTE**» → «**ALL-TV REMOTE**».
- La disponibilité de cette fonction dépend de la télécommande.
- Pour les fabricants qui prennent en charge cette fonction, reportez-vous au MANUEL COMPLET de votre Soundbar sur le site Web de Samsung ([www.samsung.com/support](http://www.samsung.com/support)).
- Cette fonction de contrôle du volume fonctionne uniquement avec les télécommandes IR de téléviseur. Elle ne fonctionne pas avec les télécommandes Bluetooth de téléviseur (une télécommande qui nécessite un appariement).

# 08 INSTALLATION DU SUPPORT MURAL

## Précautions d'installation

- Installez sur un mur vertical uniquement.
- N'installez pas dans un endroit à température élevée ou humide.
- Vérifiez si le mur est suffisamment robuste pour supporter le poids du produit. Sinon, renforcez le mur ou choisissez un autre point d'installation.
- Achetez et utilisez les vis de fixation ou les ancrages appropriés pour le type de mur dont vous disposez (plaque de plâtre, plaque métallique, bois, etc.). Si possible, fixez les vis portantes dans les poteaux.
- Achetez les vis de support mural selon le type et l'épaisseur du mur sur lequel vous souhaitez monter la Soundbar.
  - Diamètre: M5
  - Longueur: 35 mm ou plus recommandés.
- Connectez les câbles depuis l'unité aux appareils externes avant d'installer la Soundbar sur le mur.
- Assurez-vous que l'unité est éteinte et débranchée avant de l'installer. Sinon, cela pourrait provoquer un choc électrique.

## Composants de fixation au mur



Guide de fixation murale



Vis de fixation



Vis



Support de fixation murale

1. Placez le **Guide de fixation murale** contre le mur.
  - Le **Guide de fixation murale** doit être de niveau.
  - Si votre téléviseur est monté sur le mur, installez la Soundbar à au moins 5 cm sous le téléviseur.

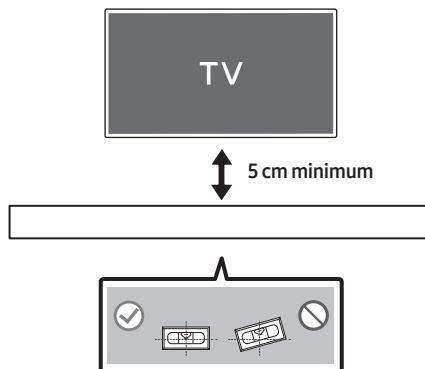

- Alignez la **Ligne centrale du Guide de fixation murale** avec le centre de votre téléviseur (si vous fixez la Soundbar sous votre téléviseur), puis fixez le **Guide de fixation murale** au mur avec du ruban adhésif.
  - Si vous ne fixez pas la Soundbar sous un téléviseur, placez la **Ligne centrale** au centre de la zone d'installation.

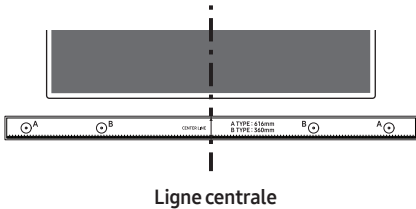

- Appuyez avec la pointe d'un stylo ou d'un crayon bien taillé au centre des images **A-TYPE** à chaque extrémité du guide pour marquer les trous des vis portantes, puis retirez le **Guide de fixation murale**.

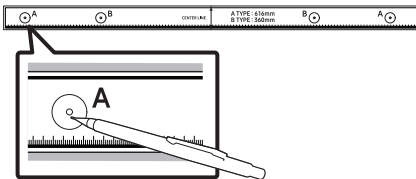

- À l'aide d'une mèche appropriée, faites un trou dans le mur au niveau de chaque marque.
  - Si les marques ne correspondent pas aux positions des poteaux muraux, veillez à insérer les ancrages ou les chevilles Molly appropriées dans les trous avant d'insérer les vis portantes. Si vous utilisez des ancrages ou des chevilles Molly, pensez à percer des trous suffisamment larges pour les accueillir.

- Enfoncez une vis (non fournie) dans chaque **Vis de fixation**, puis vissez fermement chaque vis dans un trou pour vis portante.

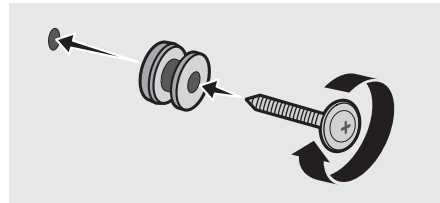

- Installez les **Support de fixation murale** sur la partie inférieure de la Soundbar, en veillant à les positionner correctement, en utilisant 2 **Vis**.

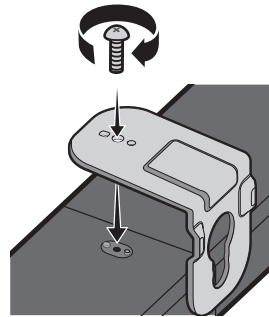

- Retirez le **Pieds de support** et **Supports de fixation** s'ils sont fixés.
- Lors de l'assemblage, veillez à ce que l'accroche des **Support de fixation murale** se trouve sur l'arrière de la Soundbar.

Arrière de la Soundbar

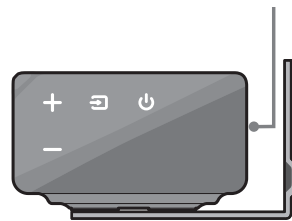

Extrémité droite de la Soundbar

7. Installez la Soundbar, sur laquelle sont fixés les **Supports de fixation murale**, en accrochant les **Supports de fixation murale** sur les **Vis de fixation** sur le mur.

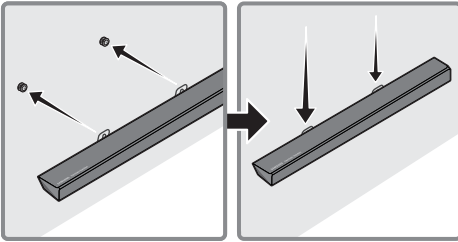

8. Faites glisser la Soundbar vers le bas, comme indiqué ci-dessous, afin que les **Support de fixation murale** reposent de manière sûre sur les **Vis de fixation**.
- Insérez les **Vis de fixation** dans la partie large (inférieure) des **Support de fixation murale**, puis faites glisser les **Support de fixation murale** vers le bas afin que les **Support de fixation murale** reposent de manière sûre sur les **Vis de fixation**.

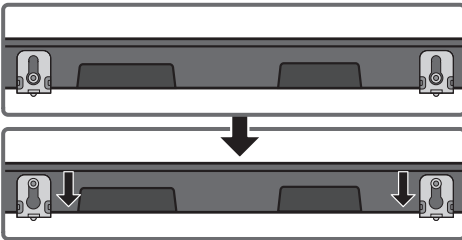

## 09 INSTALLATION DU PIED DE SUPPORT

### Composants du pied du support

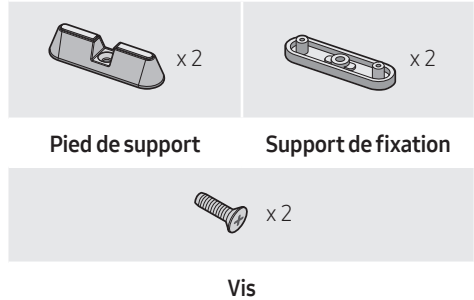

- Les **Pieds de support** élèvent la Soundbar pour que vous puissiez installer la Soundbar en face de votre téléviseur et au-dessus des pieds du socle du téléviseur. Reportez-vous à l'illustration ci-dessous.
- Vous pouvez régler les **Pieds de support** sur l'une des trois hauteurs différentes.
- À l'aide des **Pieds de support**, vous pouvez ajuster la distance entre la Soundbar et votre téléviseur en fonction de la forme du socle de votre téléviseur.

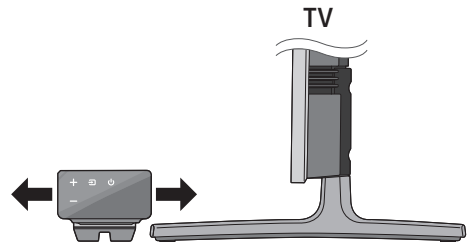

## Élever la Soundbar de 15 mm

1. Utilisez les 2 **Vis** fournies pour fixer les deux **Pieds de support** à l'ensemble de fixation murale sur le panneau inférieur de la Soundbar.

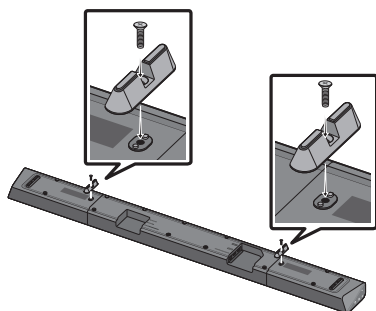

## Élever la Soundbar de 20 mm

1. Attachez les deux **Pieds de support** aux deux **Supports de fixation**, comme indiqué sur l'illustration ci-dessous.

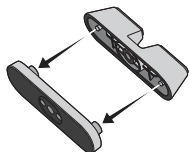

2. Utilisez les 2 **Vis** fournies pour fixer les deux **Pieds de support** à l'ensemble de fixation murale sur le panneau inférieur de la Soundbar.

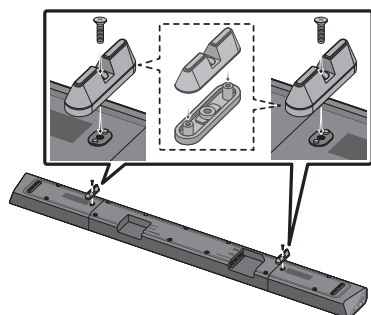

# 10 MISE À JOUR DU LOGICIEL

Lorsque la Soundbar est connectée à Internet, les mises à jour de logiciel sont automatiques si la Soundbar est éteinte.

- Pour utiliser la fonction de mise à jour automatique, la Soundbar doit être connectée à Internet. La connexion Wi-Fi à la Soundbar prendra fin si le cordon d'alimentation est débranché ou si l'alimentation électrique est coupée. Si l'alimentation électrique est coupée, lorsque l'alimentation est rétablie ou que vous rebranchez le cordon d'alimentation, allumez la Soundbar et reconnectez-la à Internet.

# 11 DÉPANNAGE

Avant de contacter l'assistance, veuillez lire ce qui suit.

## L'unité ne s'allume pas.

Le cordon d'alimentation est-il branché dans la prise murale?

- Branchez la fiche secteur sur la prise.

## Une fonction ne répond pas lorsque la touche est enfoncée.

De l'électricité statique est-elle présente dans l'air?

- Débranchez la fiche secteur et rebranchez-la.

## Des distorsions sonores se font entendre en mode BT.

- Consultez les sections sur la connexion Bluetooth aux pages 11 et 18.

## Aucun son n'est produit.

La fonction de coupure du son est-elle activée?

- Appuyez sur la touche  (Coupure de son) pour annuler la fonction de sourdine.

Le volume est-il réglé à son minimum ?

- Réglez le volume.

## La télécommande ne fonctionne pas.

Les piles sont-elle usées ?

- Remplacez avec des piles neuves.

Est-ce que la distance entre la télécommande et l'unité principale Soundbar est trop grande ?

- Rapprochez la télécommande de l'unité principale Soundbar.

## La LED rouge sur le caisson de basse clignote et le caisson de basse ne produit aucun son.

Ce problème peut se produire si le caisson de basse n'est pas connecté à l'unité principale Soundbar.

- Essayez de reconnecter votre caisson de basse. (Voir page 5.)

## Le caisson de basse bourdonne et vibre considérablement.

Essayez de régler les vibrations de votre caisson de basse.

- Poussez la touche **WOOFER** de votre télécommande vers le haut ou le bas pour régler le volume du caisson de basse. (sur -12 ou entre -6 et +6)

## Connexion au téléviseur impossible.

En cas de connexion via un réseau câblé

- Vérifiez que le câble est connecté correctement.
  - Vérifiez le nom de port pour vous assurer que le câble est connecté au port correct. Pour les instructions, consultez la page expliquant chaque méthode de connexion.
- Appuyez sur la touche  (Source) sur le panneau droit de la Soundbar ou sur la télécommande pour vérifier que le mode est correct.

En cas de connexion via un réseau sans fil

- **Connecté via Bluetooth**
  1. Passez la Soundbar en mode «BT PAIRING» puis utilisez le téléviseur pour effectuer une nouvelle recherche. (Reportez-vous à la page 11 pour les détails.)

## → Connecté via Wi-Fi

1. Vérifiez si le téléviseur est un modèle compatible.
  - Seuls les **téléviseurs Samsung Smart** commercialisés après 2013 sont pris en charge.
2. Vérifiez que le téléviseur est connecté au Wi-Fi.
  - Si le téléviseur n'est pas connecté au Wi-Fi, utilisez le menu du réseau sur le téléviseur pour établir la connexion. (Reportez-vous au manuel d'utilisation du téléviseur.)
3. Vérifiez que la Soundbar est connectée au Wi-Fi.
  - Lorsque la Soundbar est connectée, vous pouvez la trouver dans la liste des enceintes sur votre appareil mobile lorsque vous exécutez l'application **SmartThings**. Reportez-vous à la page 19 pour les détails.
4. Vérifiez la présence du canal DFS.
  - Si votre réseau sans fil (Wi-Fi) utilise un canal DFS, vous ne pouvez pas établir de connexion Wi-Fi entre le téléviseur et la Soundbar. Contactez votre fournisseur de service Internet pour plus de détails.

## 12 LICENCE



Manufactured under license from Dolby Laboratories. Dolby, Dolby Atmos, Dolby Audio, Dolby Digital Plus, Pro Logic, and the double-D symbol are trademarks of Dolby Laboratories.



For DTS patents, see <http://patents.dts.com>. Manufactured under license from DTS Licensing Limited. DTS, the Symbol, & DTS and the Symbol together, DTS:X, and the DTS:X logo are registered trademarks and/or trademarks of DTS, Inc. in the United States and/or other countries. © DTS, Inc. All Rights Reserved.



The terms HDMI and HDMI High-Definition Multimedia Interface, and the HDMI Logo are trademarks or registered trademarks of HDMI Licensing LLC in the United States and other countries.



- Le logiciel Spotify Software fait l'objet de licences tierces trouvées ici : [www.spotify.com/connect/third-party-licenses](http://www.spotify.com/connect/third-party-licenses).
  - Pour en savoir plus sur Spotify Connect, veuillez consulter le site Web [www.spotify.com/connect](http://www.spotify.com/connect)
-

## 13 AVIS DE LICENCE LIBRE

Pour obtenir plus d'informations sur les sources libres utilisées dans ce produit, veuillez visiter notre site Web : <http://opensource.samsung.com>

## 14 REMARQUE IMPORTANTE À PROPOS DU SERVICE

- Les figures et les illustrations du présent Manuel d'utilisation sont fournies à titre de référence uniquement et peuvent différer de l'apparence du produit réel.
- Des frais supplémentaires pourront vous être facturés dans les cas suivants :
  - (a) Vous demandez l'intervention d'un ingénieur, mais il s'avère que l'appareil ne présente aucune anomalie (par ex. vous n'avez pas lu ce Manuel d'utilisation).
  - (b) Vous portez l'unité à un centre de réparation, mais il s'avère que celle-ci ne présente aucune défaillance (par ex. vous n'avez pas lu ce Manuel d'utilisation).
- Le montant de ces frais administratifs vous sera notifié avant que tout travail ou toute visite à votre domicile ne soit effectuée).

# 15 SPÉCIFICATIONS ET GUIDE

## Spécifications

Nom du modèle	HW-Q70R
Poids	3,6 kg
Dimensions (L x H x P)	1100,0 x 59,0 x 100,0 mm
Plage de températures en fonctionnement	+5°C à +35°C
Plage d'humidité en fonctionnement	10 % ~ 75 %
AMPLIFICATEUR Puissance de sortie nominale	30W x 5 + 10W x 2, 6 ohms x 4 + 4 ohms x 3
Formats de lecture pris en charge	LPCM 8ch, Dolby Digital, Dolby Atmos (True HD / Digital Plus), DTS:X
PUISSANCE DE SORTIE DE L'APPAREIL SANS FIL Puissance de transmission Wi-Fi max.	100 mW à 2,4 GHz – 2,4835 GHz, 5,15 GHz – 5,35 GHz & 5,47 GHz – 5,725 GHz
PUISSANCE DE SORTIE DE L'APPAREIL SANS FIL Puissance de transmission BT max.	100 mW à 2,4 GHz – 2,4835 GHz
PUISSANCE DE SORTIE DE L'APPAREIL SANS FIL Puissance de transmission SRD max.	25 mW à 5,725 GHz – 5,825 GHz

Nom du caisson de basse	PS-WR75B
Poids	9,8 kg
Dimensions (L x H x P)	205,0 x 403,0 x 403,0 mm
AMPLIFICATEUR Puissance de sortie nominale	160W
PUISSANCE DE SORTIE DE L'APPAREIL SANS FIL Puissance de transmission SRD max.	25 mW à 5,725 GHz – 5,825 GHz

## REMARQUES

- Samsung Electronics Co., Ltd se réserve le droit de modifier les caractéristiques sans préavis.
- Le poids et les dimensions sont approximatifs.

## Précautions : La Soundbar redémarre automatiquement si vous activez/désactivez le Wi-Fi.

Consommation électrique totale en veille (W)	4,2W
Wi-Fi Méthode de désactivation du port	Appuyez au centre de la touche <b>WOOFER</b> (ou <b>BASS</b> ) de la télécommande pendant 30 secondes ou plus pour allumer ou éteindre le Wi-Fi.
Bluetooth Méthode de désactivation du port	Appuyez sur la touche <b>NETWORK</b> sur le panneau inférieur de la Soundbar et maintenez-la enfoncée pendant 30 secondes pour activer/désactiver le Bluetooth.

- Samsung Electronics déclare par la présente que cet équipement est conforme à la directive 2014/53/UE.

Le texte complet de la déclaration de conformité de l'UE est disponible à l'adresse Internet suivante : <http://www.samsung.com>, puis allez dans Assistance > Sélectionner un produit et saisissez le nom de modèle. Cet équipement peut fonctionner dans tous les pays de l'Union européenne.

La fonction 5GHz WLAN(Wi-Fi ou SRD) de cet équipement ne peut fonctionner qu'à l'intérieur.





### [Élimination des batteries de ce produit]

#### **(Applicable aux pays disposant de systèmes de collecte séparés)**

Le symbole sur la batterie, le manuel ou l'emballage indique que les batteries de ce produit ne doivent pas être éliminées en fin de vie avec les autres déchets ménagers. L'indication éventuelle des symboles chimiques Hg, Cd ou Pb signifie que la batterie contient des quantités de mercure, de cadmium ou de plomb supérieures aux niveaux de référence stipulés dans la directive CE 2006/66.

Si les batteries ne sont pas correctement éliminées, ces substances peuvent porter préjudice à la santé humaine ou à l'environnement.

Afin de protéger les ressources naturelles et d'encourager la réutilisation du matériel, veuillez à séparer les batteries des autres types de déchets et à les recycler via votre système local de collecte gratuite des batteries.



### **Les bons gestes de mise au rebut de ce produit (Déchets d'équipements électriques & électroniques)**

#### **(Applicable aux pays disposant de systèmes de collecte séparés)**

Ce symbole sur le produit, ses accessoires ou sa documentation indique que ni le produit, ni ses accessoires électroniques usagés (chargeur, casque audio, câble USB, etc.) ne peuvent être jetés avec les autres déchets ménagers. La mise au rebut incontrôlée des déchets présentant des risques environnementaux et de santé publique, veuillez séparer vos produits et accessoires usagés des autres déchets. Vous favoriserez ainsi le recyclage de la matière qui les compose dans le cadre d'un développement durable.









Les particuliers sont invités à contacter le magasin leur ayant vendu le produit ou à se renseigner auprès des autorités locales pour connaître les procédures et les points de collecte de ces produits en vue de leur recyclage. Les entreprises et particuliers sont invités à contacter leurs fournisseurs et à consulter les conditions de leur contrat de vente. Ce produit et ses accessoires ne peuvent être jetés avec les autres déchets.

Pour obtenir des informations sur les engagements environnementaux de Samsung et sur les obligations réglementaires spécifiques à l'appareil, par ex. la réglementation REACH WEEE, rendez-vous sur : [http://www.samsung.com/uk/aboutsamsung/samsungelectronics/corporatecitizenship/data\\_corner.html](http://www.samsung.com/uk/aboutsamsung/samsungelectronics/corporatecitizenship/data_corner.html)

# INFORMAZIONI SULLA SICUREZZA

## NORME PER LA SICUREZZA

PER RIDURRE I RISCHI DI FOLGORAZIONE, NON RIMUOVERE IL COPERCHIO (O IL RETRO), ALL'INTERNO NON VI SONO PARTI RIPARABILI DALL'UTENTE. PER L'ASSISTENZA TECNICA FARE RIFERIMENTO A PERSONALE QUALIFICATO. Fare riferimento alla seguente tabella per una descrizione dei simboli che è possibile trovare sul proprio prodotto Samsung.

	<b>ATTENZIONE</b> <b>RISCHIO DI FOLGORAZIONE.</b> <b>NON APRIRE.</b>	
	Questo simbolo indica che all'interno sono presenti tensioni pericolose. E' pericoloso toccare in qualsiasi modo le parti interne di questo prodotto.	
	Questo simbolo indica la disponibilità di informazioni importanti nella letteratura del prodotto relative al funzionamento e alla manutenzione del dispositivo.	
	Prodotto di Classe II: Questo simbolo indica che il prodotto non necessita di una connessione di sicurezza alla terra. Se questo simbolo non è presente su un prodotto con un cavo di alimentazione, il prodotto DEVE disporre di una connessione sicura a una presa di corrente dotata di messa a terra.	
	Tensione CA: Questo simbolo indica che la tensione contrassegnata con questo simbolo è di tipo CA.	
	Tensione CC : Questo simbolo indica che la tensione contrassegnata con questo simbolo è di tipo CC.	
	Attenzione, consultare le Istruzioni per l'uso: Questo simbolo indica all'utente la necessità di consultare il manuale dell'utente per ottenere ulteriori informazioni sulla sicurezza.	

## AVVERTENZA

- Per ridurre i rischi d'incendio e di scosse elettriche non esporre l'apparecchio a pioggia o umidità.

## ATTENZIONE

- PER EVITARE SCOSSE ELETTRICHE, INSERIRE CORRETTAMENTE E COMPLETAMENTE LA SPINA.
- Questo dispositivo deve essere sempre collegato ad una presa elettrica dotata di messa a terra di protezione.
- Per scollegare il dispositivo dalla rete elettrica, lo spinotto deve essere estratto dalla presa, pertanto esso deve essere facilmente raggiungibile.
- Non schizzare o gocciolare liquidi sull'apparecchio. Non sistemare oggetti pieni di liquidi, come dei vasi, sull'apparecchio.
- Per spegnere completamente l'apparecchio, estrarre la spina di alimentazione dalla presa di rete.

Di conseguenza, la spina di alimentazione deve essere facilmente e prontamente accessibile in qualsiasi momento.

# PRECAUZIONI

1. Assicurarsi che l'alimentazione CA della propria abitazione sia conforme ai requisiti di potenza riportati sull'adesivo di identificazione situato sulla parte inferiore del prodotto. Installare il prodotto orizzontalmente, su un supporto adeguato (mobile), verificando che vi sia spazio sufficiente per una corretta ventilazione 7 - 10 cm. Assicurarsi che le aperture di ventilazione non siano coperte. Non sistemare l'unità su amplificatori o altri dispositivi che possono diventare caldi. Questa unità è progettata per un uso continuo. Per spegnere completamente l'unità, scollegare il connettore CA dalla presa di rete. Scollegare l'unità dalla presa se si prevede di non utilizzarla per un periodo prolungato.
2. Durante i temporali, scollegare la spina di alimentazione dalla presa. I picchi di alta tensione provocati dai fulmini potrebbero danneggiare l'unità.
3. Non esporre l'unità alla luce diretta del sole o ad altre fonti di calore. Questo potrebbe causare il surriscaldamento e il malfunzionamento dell'unità.
4. Tenere il prodotto lontano da fonti di umidità (ad es. vasi) e calore eccessivo (ad es. fuoco) o da apparecchi che generano un forte campo magnetico o elettrico. In caso di malfunzionamento dell'unità, scollegare il cavo di alimentazione dalla presa di corrente. Il prodotto non è destinato all'uso industriale. Questo prodotto è destinato esclusivamente all'uso personale. Se il prodotto o il disco vengono conservati a basse temperature, potrebbe formarsi della condensa. Trasportando l'unità in inverno, attendere circa 2 ore prima di utilizzarla, in modo che ritorni a temperatura ambiente.

5. Le batterie utilizzate con questo prodotto contengono sostanze chimiche dannose per l'ambiente. Non smaltirle con i comuni rifiuti domestici. Non gettare le batterie nel fuoco. Non cortocircuitare, smontare o surriscaldare le batterie. Una installazione scorretta delle batterie può causarne l'esplosione. Sostituire solo con batterie dello stesso tipo o equivalenti.

## INFORMAZIONI SUL MANUALE

Il manuale utente è composto da due parti: il presente MANUALE UTENTE semplificato in formato cartaceo e un MANUALE COMPLETO dettagliato che è possibile scaricare.



### MANUALE UTENTE

Consultare questo manuale per istruzioni di sicurezza, informazioni sull'installazione del prodotto, i componenti, i collegamenti e le specifiche del prodotto.



### MANUALE COMPLETO

È possibile accedere al MANUALE COMPLETO nel centro di assistenza clienti Samsung online scansionando il codice QR. Per visualizzare il manuale sul proprio PC o dispositivo mobile, scaricarlo dal sito Web Samsung in formato documento.  
(<http://www.samsung.com/support>)











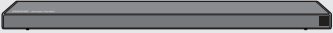





Le caratteristiche, le specifiche e le schermate delle app sono soggette a modifiche senza preavviso.

# SOMMARIO

<b>01</b>	<b>Verifica dei componenti</b>	<b>2</b>
	Inserimento delle batterie prima dell'utilizzo del telecomando (2 batterie AA)	2
<b>02</b>	<b>Panoramica del prodotto</b>	<b>3</b>
	Pannello frontale / Pannello laterale destro della Soundbar	3
	Pannello inferiore della Soundbar	3
<b>03</b>	<b>Collegamento della Soundbar</b>	<b>4</b>
	Collegamento alla rete elettrica	4
	Connessione della Soundbar al Subwoofer	5
	– Connessione automatica tra il subwoofer e la Soundbar	5
	– Connessione manuale del subwoofer in caso di connessione automatica non riuscita	6
	Collegamento del kit SWA-8500S (venduto separatamente) alla Soundbar	7
<b>04</b>	<b>Collegamento alla TV</b>	<b>9</b>
	Metodo 1. Collegamento mediante un cavo	9
	– Collegamento di una TV tramite un cavo HDMI	9
	– Collegamento tramite un cavo ottico	10
	Metodo 2. Connessione wireless	11
	– Connessione di una TV mediante Bluetooth	11
	– Collegamento tramite Wi-Fi	13
<b>05</b>	<b>Collegamento di un dispositivo esterno</b>	<b>15</b>
	Connettersi utilizzando un cavo HDMI (compatibile con decodificazione e riproduzione Dolby Atmos)	15
	Connettersi utilizzando un cavo HDMI	16
	Collegamento tramite un cavo ottico	17

<b>06</b>	<b>Connessione di un dispositivo mobile</b>	<b>18</b>
	Connessione tramite Bluetooth	18
	Connessione tramite Wi-Fi (rete wireless)	19
<b>07</b>	<b>Utilizzo del telecomando</b>	<b>20</b>
	Come utilizzare il telecomando	20
	Regolazione del volume della Soundbar tramite il telecomando di una TV	23
<b>08</b>	<b>Installazione del supporto a parete</b>	<b>24</b>
	Precauzioni per l'installazione	24
	Componenti per il montaggio a parete	24
<b>09</b>	<b>Installazione della base del supporto</b>	<b>26</b>
	Componenti della base del supporto	26
<b>10</b>	<b>Aggiornamento del software</b>	<b>27</b>
<b>11</b>	<b>Risoluzione dei problemi</b>	<b>28</b>
<b>12</b>	<b>Licenza</b>	<b>29</b>
<b>13</b>	<b>Avviso di licenza open source</b>	<b>30</b>
<b>14</b>	<b>Nota importante sul servizio</b>	<b>30</b>
<b>15</b>	<b>Specifiche e guida</b>	<b>31</b>
	Specifiche	31

# 01 VERIFICA DEI COMPONENTI

				
Unità principale della Soundbar		Subwoofer	Telecomando / Batterie	Cavo HDMI
<b>1</b> 	<b>3</b> 	 x2	 x2	 x2
Cavo di alimentazione (Subwoofer)	Adattatore CA/CC (Unità principale)	Base del supporto	Corpo del supporto	Vite (Base del supporto)
<b>2</b> 			Collegare la spina CA all'adattatore e spingere fino a sentire un suono di "aggancio" a indicare che i due elementi sono fissati saldamente.	
Spina CA (a seconda del paese e del modello)			Non staccare la spina CA dall'adattatore (una volta collegata non verrà rimossa).	
		 x2	 x2	 x2
Guida per il montaggio a parete		Rondella di fissaggio	Supporto per montaggio a parete	Vite (Montaggio a parete)

- Per ulteriori informazioni sull'alimentazione e il consumo di energia, vedere l'etichetta applicata al prodotto. (Etichetta : Fondo dell'Unità Principale della Soundbar)
- I passaggi per il collegamento all'alimentazione sono contrassegnati **(1, 2, 3)**. Per ulteriori informazioni sui collegamenti all'alimentazione, consultare la pagina 4.
- Per acquistare componenti aggiuntivi o cavi opzionali, contattare un Centro servizi Samsung o l'Assistenza clienti Samsung.
- A seconda del paese, l'aspetto della spina CA può variare o potrebbe essere fornita già integrata nell'adattatore.

## Inserimento delle batterie prima dell'utilizzo del telecomando (2 batterie AA)

Far scorrere il coperchio della batteria nella direzione della freccia fino alla completa rimozione. Inserire 2 batterie AA (1,5 V) orientate in maniera tale da rispettarne la polarità. Far scorrere il coperchio della batteria fino al raggiungimento della posizione iniziale.

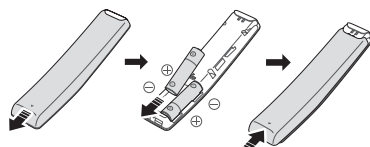

## 02 PANORAMICA DEL PRODOTTO

### Pannello frontale / Pannello laterale destro della Soundbar

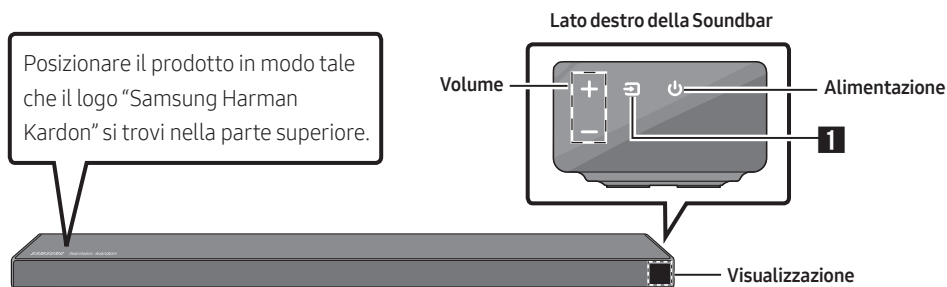

### Pannello inferiore della Soundbar

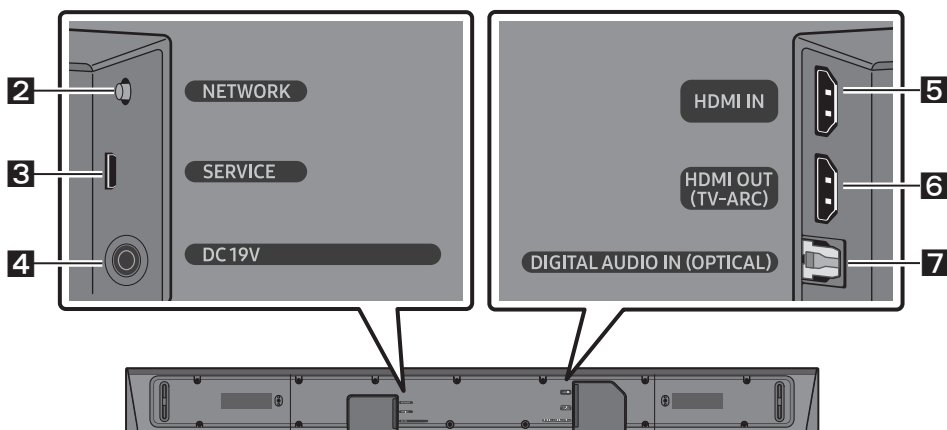

<b>1</b>	<b>Sorgente</b>	Consente di selezionare il modo di ingresso della sorgente. (D.IN / HDMI / WIFI / BT)
<b>2</b>	<b>NETWORK</b>	Premere per connettersi a una rete wireless (Wi-Fi) tramite l'app <b>SmartThings</b> .
<b>3</b>	<b>SERVICE</b>	Collegare un dispositivo di memorizzazione USB per aggiornare il software del prodotto.
<b>4</b>	<b>DC 19V</b>	Collegare l'adattatore CA/CC. (Ingresso alimentazione)
<b>5</b>	<b>HDMI IN</b>	Consente l'ingresso di segnali audio e video contemporaneamente utilizzando un cavo HDMI. Collegare all'uscita HDMI di un dispositivo esterno.
<b>6</b>	<b>HDMI OUT</b>	Collegare alla presa jack HDMI (ARC) di una TV.
<b>7</b>	<b>D.IN</b>	Collegare all'uscita digitale (ottica) di un dispositivo esterno.

## 03 COLLEGAMENTO DELLA SOUNDBAR

### Collegamento alla rete elettrica

Per collegare il subwoofer e la Soundbar a una presa elettrica, utilizzare i componenti di alimentazione (1, 2, 3) nel seguente ordine:

- 1 Collegare il cavo di alimentazione al subwoofer.
- 2 Collegare la spina CA all'alimentatore.
- 3 Collegare l'alimentatore alla Soundbar e a una presa elettrica.

Vedere le figure sottostanti.

- Per ulteriori informazioni sulla potenza elettrica assorbita e sul consumo di energia, vedere l'etichetta applicata al prodotto. (Etichetta: Fondo dell'unità principale della Soundbar)

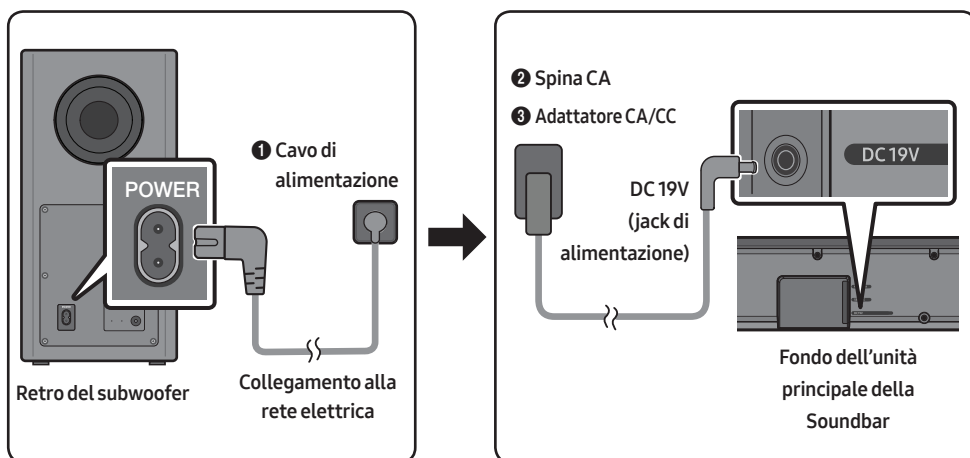

## Connessione della Soundbar al Subwoofer

Quando è collegato il subwoofer, vengono riprodotti potenti toni bassi.

### Connessione automatica tra il subwoofer e la Soundbar

Al momento dell'accensione dopo il collegamento dei cavi di alimentazione alla Soundbar e al subwoofer, il subwoofer si connette automaticamente alla Soundbar.

- Una volta completata l'associazione automatica, si accendono gli indicatori blu sul retro del subwoofer.

### Indicatori LED sul retro del subwoofer

LED	Stato	Descrizione	Soluzione
Blu	Acceso	Connessione riuscita (funzionamento normale)	-
	Lampeggiante	Ripristino della connessione	Controllare che il cavo di alimentazione connesso all'unità principale della Soundbar sia collegato correttamente oppure attendere circa 5 minuti. Se continua a lampeggiare, provare a connettere manualmente il subwoofer. Consultare la pagina 6.
Rosso	Acceso	Standby (con l'unità principale della Soundbar spenta)	Verificare che il cavo di alimentazione sia collegato correttamente all'unità principale della Soundbar.
		Connessione non riuscita	Procedere nuovamente alla connessione. Vedere le istruzioni relative alla connessione manuale a pagina 6.
Rosso e blu	Lampeggiante	Malfunzionamento	Consultare il manuale per i recapiti del Centro servizi Samsung.

## Connessione manuale del subwoofer in caso di connessione automatica non riuscita

### Prima di eseguire la procedura di connessione manuale descritta di seguito:

- Verificare che i cavi di alimentazione della Soundbar e del subwoofer siano collegati correttamente.
- Assicursi che la Soundbar sia accesa.

1. Tenere premuto **ID SET** sul retro del subwoofer per almeno 5 secondi.
  - L'indicatore rosso sul retro del diffusore si spegne e l'indicatore blu lampeggia.

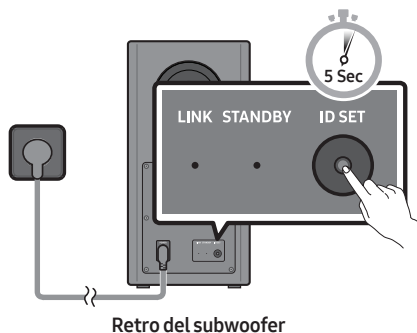

2. Tenere premuto il tasto **Su** del telecomando per almeno 5 secondi.
  - Il messaggio **ID SET** viene visualizzato brevemente sul display della Soundbar, poi scompare.
  - La Soundbar si accenderà automaticamente una volta completata l'**ID SET**.

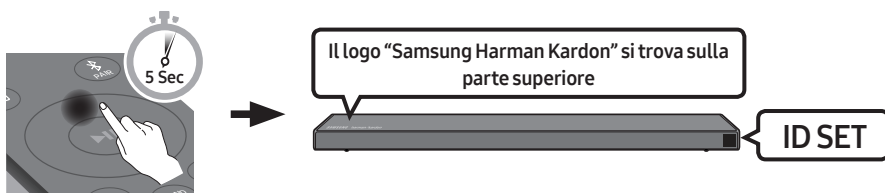

3. Verificare che il LED LINK sia di colore blu fisso (connessione completata).

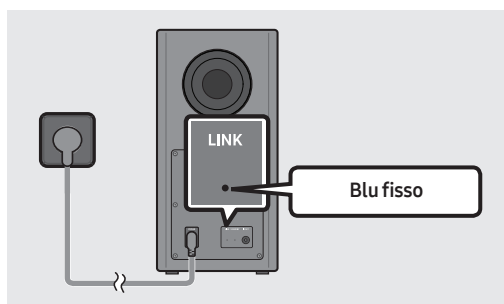

L'indicatore a LED LINK smette di lampeggiare e diventa blu fisso quando si stabilisce una connessione tra la Soundbar e il subwoofer wireless.

## Collegamento del kit SWA-8500S (venduto separatamente) alla Soundbar

Per provare il vero impianto audio surround wireless, collegare il kit di diffusori posteriori wireless Samsung (SWA-8500S, venduto separatamente) alla Soundbar.

1. Collegare il modulo ricevitore wireless ai 2 diffusori surround.
  - Il cavi dei diffusori sono identificati tramite un codice colore.

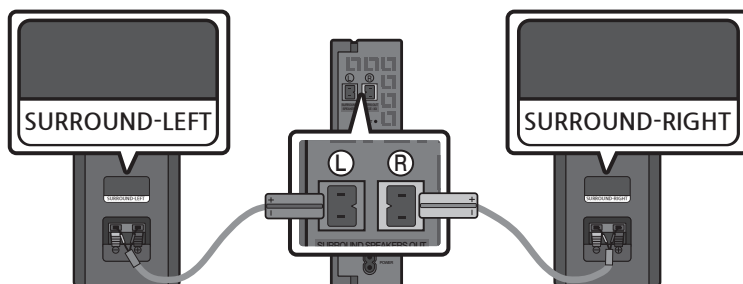

2. Dopo aver inserito il modulo ricevitore wireless in una presa elettrica, verificare che sia in stato di standby.
  - L'indicatore LINK a LED (LED blu) sul Modulo ricevitore wireless lampeggia. Se il LED non lampeggia, premere il tasto **ID SET** sul retro del Modulo ricevitore wireless con la punta di una penna per 5~6 secondi fino a che l'indicatore LINK a LED lampeggia (in blu). Per ulteriori informazioni sul LED, fare riferimento al manuale utente del prodotto SWA-8500S.

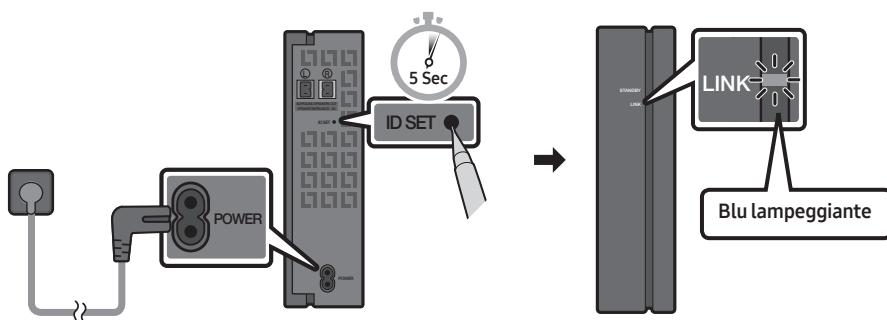

3. Tenere premuto il tasto **Su** del telecomando per almeno 5 secondi.
  - Il messaggio **ID SET** viene visualizzato brevemente sul display della Soundbar, poi scompare.
  - La Soundbar si accenderà automaticamente una volta completata l'**ID SET**.

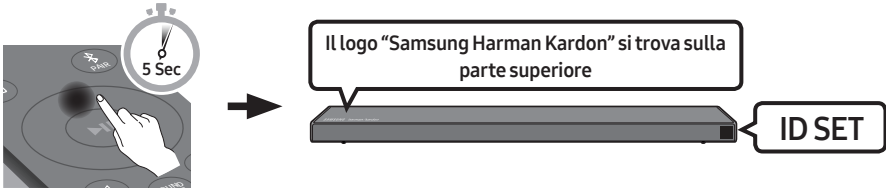

**⚠ ATTENZIONE**

- Se la Soundbar stava riproducendo musica al momento del collegamento al kit SWA-8500S, potrebbero udirsi alcune irregolarità emesse dal woofer durante il completamento della connessione.

4. Verificare che il LED LINK sia di colore blu fisso (connessione completata).

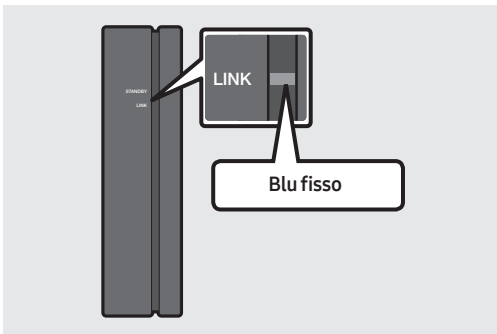

L'indicatore a LED LINK smette di lampeggiare e diventa blu fisso quando si stabilisce una connessione tra la Soundbar e il modulo ricevitore wireless.

5. Se il kit SWA-8500S non si connette, ripetere la procedura dal passaggio 2.

## 04 COLLEGAMENTO ALLA TV

È possibile ascoltare l'audio della TV dalla Soundbar grazie a connessioni cablate o wireless.

- Quando la Soundbar è collegata a specifici modelli di televisore Samsung, è possibile controllarla utilizzando il telecomando della TV.
  - Questa funzione è disponibile per le Smart TV Samsung prodotte dal 2017 in poi, in grado di supportare il Bluetooth quando la Soundbar è connessa alla TV tramite un cavo ottico.
  - Questa funzione consente inoltre di utilizzare il menu della TV per regolare il campo sonoro e diverse impostazioni, oltre al volume e alla funzione di muto.

### Metodo 1. Collegamento mediante un cavo

Quando i segnali di radiodiffusione sono di tipo Dolby Digital e nella TV il "Formato audio dell'uscita digitale" è impostato su PCM, si raccomanda di modificare l'impostazione passando a Dolby Digital. Una volta modificata l'impostazione, è possibile godere di una qualità audio più elevata. (Sul menu del TV le diciture per Dolby Digital e PCM potrebbero essere diverse a seconda del produttore del TV.)

#### Collegamento di una TV tramite un cavo HDMI

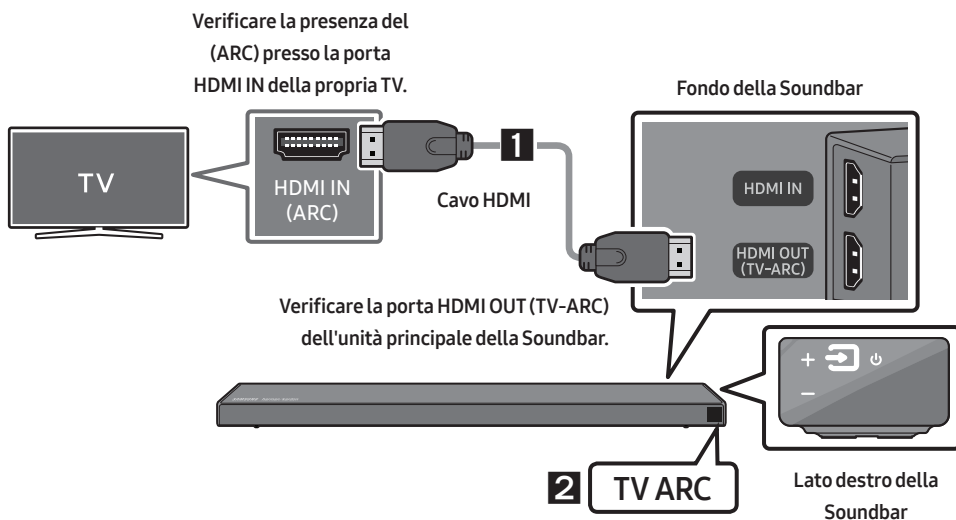

1. Con la Soundbar e la TV accese, collegare il cavo HDMI come illustrato nella figura.
2. "TV ARC" compare nella finestra di visualizzazione dell'unità principale della Soundbar e la Soundbar riproduce l'audio della TV.
  - Se l'audio della TV è impercettibile, premere il tasto (Sorgente) sul telecomando o sul lato destro della Soundbar per passare al modo "D.IN". Sullo schermo vengono visualizzati "D.IN" e "TV ARC" in sequenza e viene riprodotto l'audio della TV.

- Se “**TV ARC**” non compare nella finestra di visualizzazione dell’unità principale della Soundbar, verificare che il cavo HDMI sia collegato alla porta corretta.
- Utilizzare i tasti del volume del telecomando della TV per regolare il volume della Soundbar.

## Collegamento tramite un cavo ottico

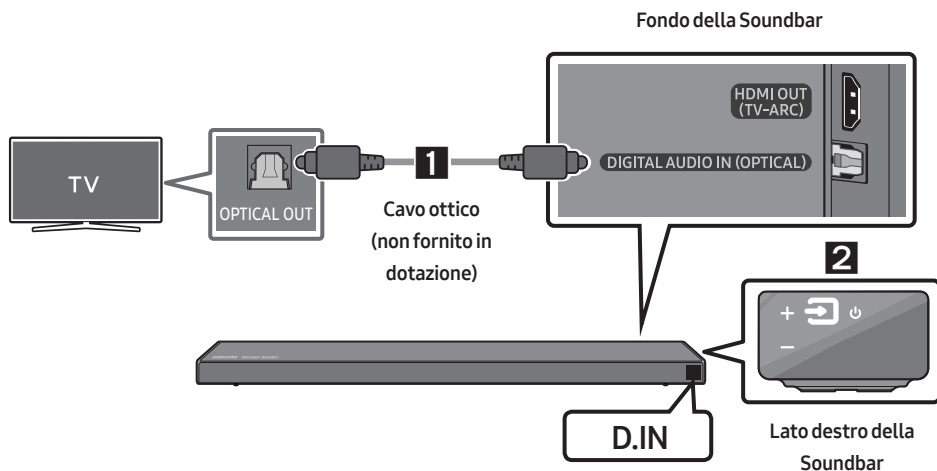

1. Collegare la presa jack **DIGITAL AUDIO IN (OPTICAL)** della Soundbar alla presa jack **OPTICAL OUT** della TV con un cavo ottico (non fornito in dotazione) digitale.
2. Premere il tasto  (**Sorgente**) sul pannello laterale destro o sul telecomando, quindi selezionare il modo “**D.IN**”.

## **Auto Power Link**

Auto Power Link accende automaticamente la Soundbar quando la TV è accesa.

1. Collegare la Soundbar e una TV con un cavo ottico (non fornito in dotazione) digitale.
2. Premere il tasto **Sinistra** del telecomando per 5 secondi per attivare o disattivare la funzione Auto Power Link.
  - Per impostazione predefinita la funzione Auto Power Link è impostata su ON. (Per disattivarla, tenere premuto il tasto **Sinistra** del telecomando per 5 secondi.)
  - A seconda del dispositivo collegato, Auto Power Link potrebbe non funzionare.
  - Questa funzione è disponibile solamente nel modo “**D.IN**”.



## Metodo 2. Connessione wireless

### Connessione di una TV mediante Bluetooth

In caso di connessione di una TV mediante Bluetooth, è possibile percepire l'audio stereo senza i fastidi dovuti al cablaggio.

- È possibile connettere solo una TV alla volta.

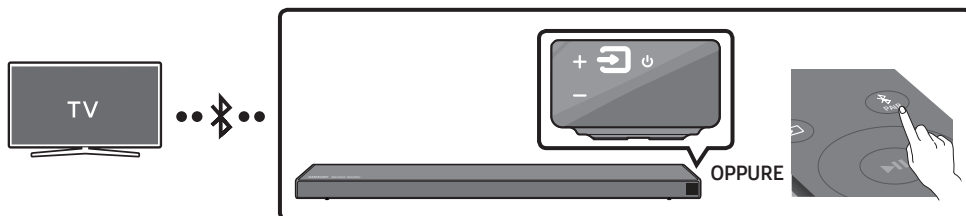

### La connessione iniziale

1. Premere il tasto **PAIR** sul telecomando per accedere alla modalità **"BT PAIRING"**.  
**(OPPURE)** a. Premere il tasto **Sorgente** sul pannello laterale destro, quindi selezionare **"BT"**. **"BT"** passa automaticamente a **"BT READY"** nel giro di pochi secondi se non è presente alcun dispositivo Bluetooth connesso alla Soundbar.  
b. Una volta comparso **"BT READY"**, tenere premuto il tasto **Sorgente** sul pannello laterale destro della Soundbar per almeno 5 secondi per visualizzare **"BT PAIRING"**.
2. Selezionare il modo Bluetooth sulla TV. (Per ulteriori informazioni, consultare il manuale della TV.)
3. Selezionare **"[AV] Samsung Soundbar Q70R"** dall'elenco visualizzato nella schermata della TV. Una Soundbar disponibile è indicata con **"Need Pairing"** o **"Paired"** nell'elenco dei dispositivi Bluetooth della TV. Per connettersi alla Soundbar, selezionare il messaggio e stabilire una connessione.
  - Una volta connessa la TV, viene visualizzato il messaggio **[Nome TV] → "BT"** sul display frontale della Soundbar.
4. Ora è possibile percepire l'audio della TV dalla Soundbar.

### Se il dispositivo non riesce a connettersi



- Se la voce relativa alla Soundbar precedentemente connessa (ad es. **"[AV] Samsung Soundbar Q70R"**) compare nell'elenco, cancellatela.
- Ripetere quindi i passaggi da 1 a 3.

## Disconnessione della Soundbar dalla TV

Premere il tasto  (**Sorgente**) sul pannello laterale destro o sul telecomando e passare a un modo qualunque eccetto "BT".

- La disconnessione richiede tempo perché la TV deve ricevere una risposta dalla Soundbar. (Il tempo necessario potrebbe variare a seconda del modello di TV.)
- Per annullare la connessione Bluetooth automatica tra la Soundbar e il TV, premere il tasto ► **II (Riproduci/Sospendi)** del telecomando per 5 secondi con la Soundbar in stato "BT READY". (Attivazione → Disattivazione)

## Qual è la differenza tra BT READY e BT PAIRING?

- **BT READY** : in questa modalità è possibile cercare delle TV già connesse in passato o connettere alla Soundbar un dispositivo mobile connesso in passato.
- **BT PAIRING** : in questa modalità, è possibile connettere un nuovo dispositivo alla Soundbar (Premere il tasto  **PAIR** del telecomando o tenere premuto il tasto  (**Sorgente**) sulla destra della Soundbar per più di 5 secondi mentre la Soundbar è in modalità "BT".)

## NOTE

- Se viene richiesto un codice PIN durante la connessione a un dispositivo Bluetooth, immettere <0000>.
- Nel modo di connessione Bluetooth, la connessione Bluetooth viene persa se la distanza tra la Soundbar e il dispositivo Bluetooth supera i 10 m.
- La Soundbar si spegne automaticamente dopo 18 minuti nello stato Pronto.
- La Soundbar potrebbe non essere in grado di effettuare la ricerca o la connessione Bluetooth correttamente nelle seguenti condizioni:
  - Se la Soundbar è circondata da un potente campo elettrico.
  - Se si effettua l'associazione di diversi dispositivi Bluetooth con la Soundbar in contemporanea.
  - Se il dispositivo Bluetooth è spento, fuori posto o presenta malfunzionamenti.
- I dispositivi elettronici potrebbero causare interferenze radio. I dispositivi che generano onde elettromagnetiche, come ad esempio forni a microonde, LAN wireless e così via, devono essere tenuti lontano dall'unità principale della Soundbar.

## Collegamento tramite Wi-Fi

### Checklist pre-collegamento

1. Confermare che la **Smart TV Samsung è stata prodotta dopo il 2013**. Questa funzione è compatibile esclusivamente con Smart TV Samsung prodotte dopo il 2013.
2. Assicurarsi che il **Router wireless (Wi-Fi)** sia correttamente installato e funzionante.
3. Assicurarsi che la **TV sia collegata al router wireless (alla vostra rete Wi-Fi)**.

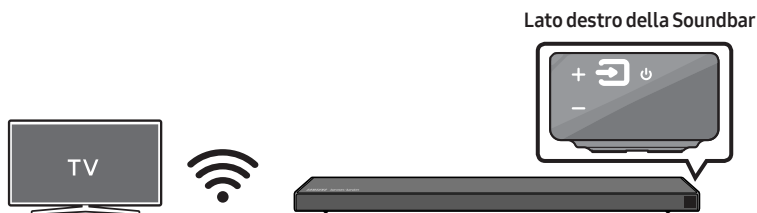

### Fase 1 : Collegare la Soundbar alla Wi-Fi

1. Premere il tasto  (**Sorgente**) sul lato destro della Soundbar o sul telecomando per selezionare il modo **"WIFI"**.
  - In caso di utilizzo di un gruppo selezionato di TV Samsung (Samsung Smart TV degli anni 2016 ~ 2018 che supportano il Bluetooth.)
    - Selezionando la modalità **"WIFI"** a TV accesa, lo schermo della TV visualizzerà una finestra di pop-up contenente istruzioni su come collegare automaticamente la Soundbar a un router wireless (Wi-Fi). Fare riferimento alle istruzioni sulla finestra di pop-up della TV.



2. Collegare il vostro dispositivo mobile (smartphone, tablet ecc.) alla rete Wi-Fi a cui è collegata la TV.

3. Installare ed eseguire la App **SmartThings** sul dispositivo mobile (smartphone, tablet ecc.).

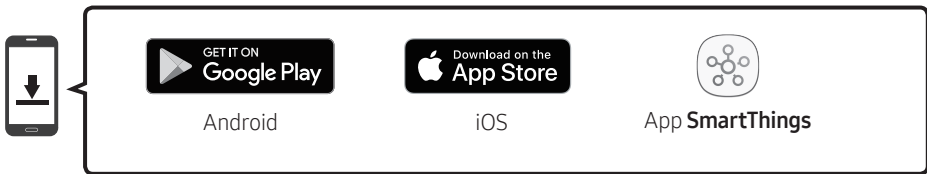

4. Seguire le istruzioni riportate sulla schermata della App sul dispositivo mobile per collegare la Soundbar alla rete Wi-Fi.

## Fase 2 : Configurare le Impostazioni sulla TV

- Se la TV si scollega dalla rete wireless dopo aver cambiato la sorgente di ingresso alla Soundbar, utilizzare il menu della TV per collegare nuovamente la TV alla rete.

### Per le TV rilasciate nel 2019

Home (🏠) → Impostazioni (⚙️) → Suono → Uscita audio → [AV] Samsung Soundbar Q70R (Wi-Fi)

### Per le TV rilasciate nel 2018

Home (🏠) → Impostazioni (⚙️) → Suono → Uscita audio → [AV] Samsung Soundbar Q70R (Wi-Fi)

### Per le TV rilasciate nel 2017

Home (🏠) → Impostazioni (⚙️) → Suono → Uscita audio → [AV] Samsung Soundbar Q70R (Wi-Fi)

### Per le TV rilasciate nel 2016

Home (🏠) → Impostazioni (⚙️) → Suono → Selezionare altoparlante → [AV] Samsung Soundbar Q70R (Wi-Fi)

### Per le TV rilasciate nel 2015

Menu → Suono → Elenco altoparlanti

### Per le TV rilasciate nel 2014

Menu → Suono → Impostazioni altoparlanti → Multiroom Link - Impostazioni

## NOTE

- La TV e la Soundbar devono rimanere collegate alla stessa rete wireless (Wi-Fi).
- Se il router wireless (Wi-Fi) utilizza un canale DFS, non sarà possibile stabilire una connessione Wi-Fi tra la TV e la Soundbar. Per ulteriori informazioni, mettersi in contatto con il proprio provider di servizi Internet.
- Se la connessione Wi-Fi a 5Ghz non è fluida, utilizzare la banda a 2.4Ghz.
- Dato che i menu potrebbero variare a seconda dell'anno di produzione, fare riferimento al manuale della propria TV.

# 05 COLLEGAMENTO DI UN DISPOSITIVO ESTERNO

È possibile connettersi a un dispositivo esterno tramite una rete cablata o wireless per riprodurre l'audio del dispositivo esterno tramite la Soundbar.

## Connettersi utilizzando un cavo HDMI (compatibile con decodificazione e riproduzione Dolby Atmos)

- **Quando si usa Dolby Atmos®:** Se la sorgente d'ingresso è Dolby Atmos®, l'uscita è a 3.1.2 canali. Quando Dolby Atmos® è attivo, non sono disponibili i modi di effetti sonori della Soundbar controllati dal tasto **SOUND MODE**.
- **Importante:** Questo prodotto supporta Dolby Atmos® esclusivamente in modalità HDMI.

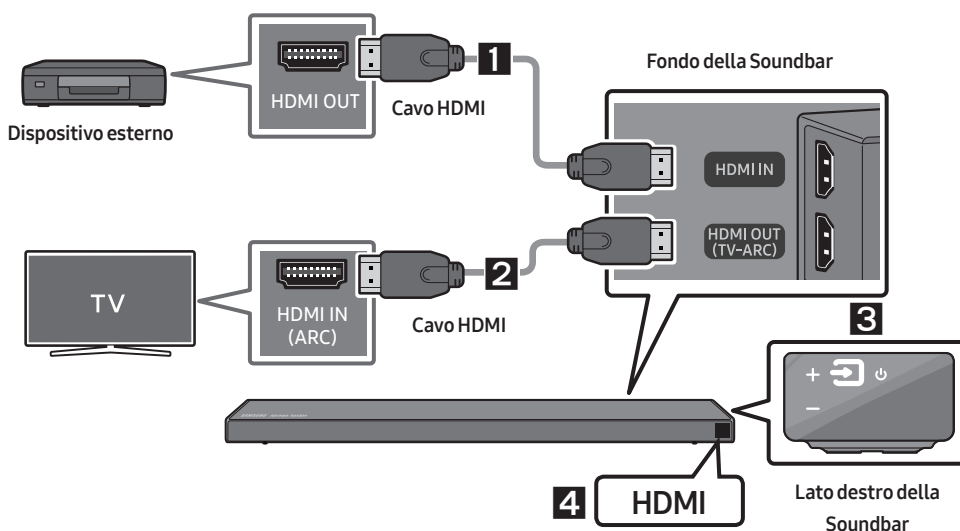

1. Collegare un cavo HDMI dalla presa jack **HDMI IN**, situata sul retro del prodotto, alla presa jack **HDMI OUT** del dispositivo digitale.
2. Collegare un cavo HDMI dalla presa jack **HDMI OUT (TV-ARC)**, situata sul retro del prodotto, alla presa jack **HDMI IN** della TV.
3. Premere il tasto **HDMI** (Sorgente) sul pannello laterale destro o sul telecomando, quindi selezionare il modo "HDMI".
4. Il modo "HDMI" è visualizzato sul pannello display della Soundbar e l'audio viene riprodotto.

### NOTA

- Se è attivata la tecnologia Dolby Atmos®, il display anteriore visualizzerà la dicitura "**DOLBY ATMOS**".

## Configurazione di Dolby Atmos® su lettore BD o altro dispositivo.

- Accedere alle opzioni di Uscita Audio dal menu delle impostazioni del lettore BD o altro dispositivo e assicurarsi che sia selezionata la funzione “Nessuna codifica” per il Bitstream. Per esempio, in caso di lettore BD Samsung, accedere a Menu Home → Suono → Uscita digitale e quindi selezionare Bitstream (non elaborato).
- Se le opzioni di Uscita Audio comprendono l'Audio secondario, assicurarsi che sia impostato su spento.
- Assicurarsi che il contenuto supporti il Dolby Atmos®.

## Connettersi utilizzando un cavo HDMI

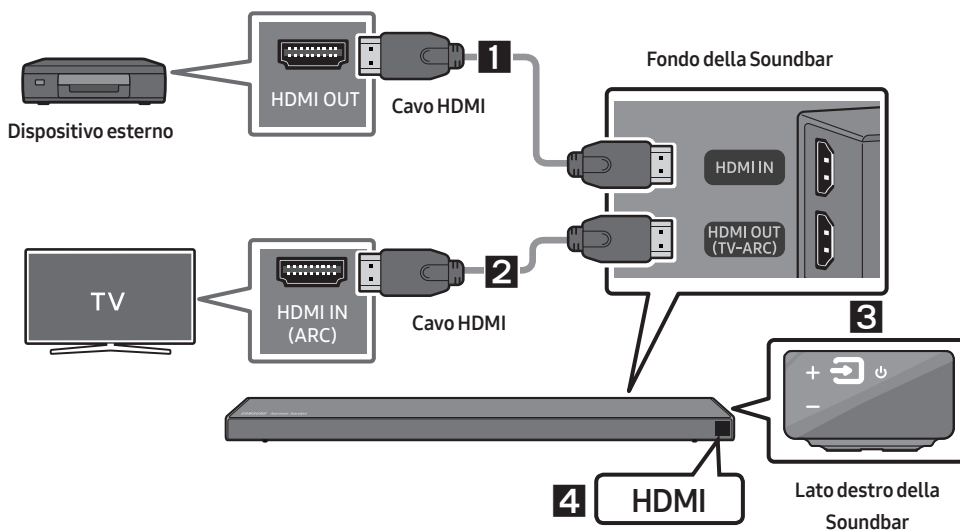

1. Collegare un cavo HDMI dalla presa jack **HDMI IN**, situata sul retro del prodotto, alla presa jack HDMI OUT del dispositivo digitale.
2. Collegare un cavo HDMI dalla presa jack **HDMI OUT (TV-ARC)**, situata sul retro del prodotto, alla presa jack HDMI IN della TV.
3. Premere il tasto (**Sorgente**) sul pannello laterale destro o sul telecomando, quindi selezionare il modo "HDMI".
4. Il modo "HDMI" è visualizzato sul pannello display della Soundbar e l'audio viene riprodotto.

## Collegamento tramite un cavo ottico

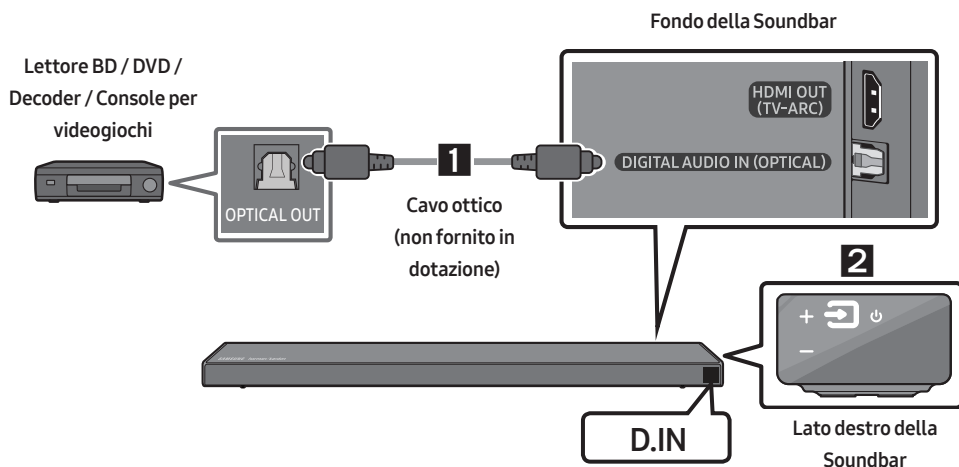

1. Collegare il **DIGITAL AUDIO IN (OPTICAL)** ell'unità principale alla presa jack OPTICAL OUT del dispositivo sorgente utilizzando un cavo ottico (non fornito in dotazione) digitale.
2. Selezionare il modo "**D.IN**" premendo il tasto  (**Sorgente**) sul pannello laterale destro o sul telecomando.

# 06 CONNESSIONE DI UN DISPOSITIVO MOBILE

## Connessione tramite Bluetooth

In caso di connessione di un dispositivo mobile mediante Bluetooth, è possibile percepire l'audio stereo senza i fastidi dovuti al cablaggio.

- È possibile connettere solo un dispositivo Bluetooth alla volta.

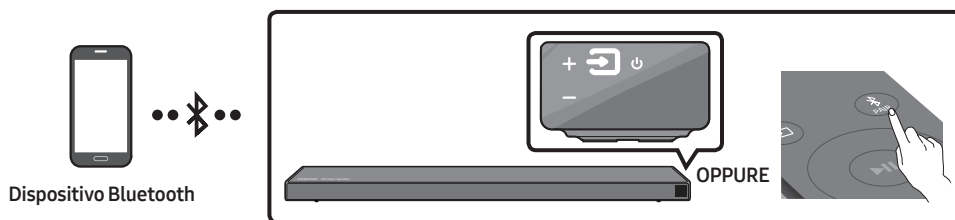

### La connessione iniziale

1. Premere il tasto **PAIR** sul telecomando per accedere alla modalità **"BT PAIRING"**.  
**(OPPURE)** a. Premere il tasto **Sorgente** sul pannello laterale destro, quindi selezionare **"BT"**. **"BT"** passa automaticamente a **"BT READY"** nel giro di pochi secondi se non è presente alcun dispositivo Bluetooth connesso alla Soundbar.  
b. Una volta comparso **"BT READY"**, tenere premuto il tasto **Sorgente** sul pannello laterale destro della Soundbar per almeno 5 secondi per visualizzare **"BT PAIRING"**.
2. Selezionare **"[AV] Samsung Soundbar Q70R"** all'elenco visualizzato.
  - Quando una Soundbar è connessa al dispositivo Bluetooth, nel display frontale viene visualizzato il messaggio **[Nome dispositivo Bluetooth] → "BT"**.
3. Riprodurre file musicali dal dispositivo, connesso tramite Bluetooth, tramite la Soundbar.

### Se il dispositivo non riesce a connettersi

- Se la voce relativa alla Soundbar precedentemente connessa (ad es. **"[AV] Samsung Soundbar Q70R"**) compare nell'elenco, cancellatela.
- Quindi ripetere i passaggi 1 e 2.

### NOTA

- Una volta connessa la Soundbar al dispositivo mobile per la prima volta, utilizzare la modalità **"BT READY"** per la riconnessione. Per i dettagli, consultare la Pagina 12.

**Per maggiori informazioni sulle connessioni Bluetooth, fare riferimento a "Connessione di una TV mediante Bluetooth" alle pagine 11 e 12.**

## Connessione tramite Wi-Fi (rete wireless)

- Collegare un'unica Soundbar alla rete Wi-Fi per accedere a tantissimi servizi di streaming musicale e radio online. Collegare più di una Soundbar alla rete Wi-Fi per utilizzare le modalità di riproduzione collettiva o stereo.
- Per collegare una Soundbar a un dispositivo mobile tramite una rete wireless (Wi-Fi), è necessario utilizzare la App **SmartThings**.

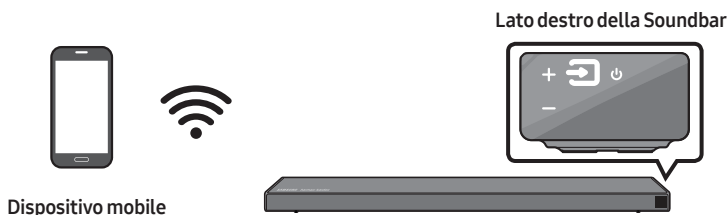

### La connessione iniziale

1. Premere il tasto  (**Sorgente**) sul lato destro della Soundbar o sul telecomando per selezionare il modo "WIFI".



2. Installare ed eseguire la App **SmartThings** sul dispositivo mobile (per esempio, smartphone o tablet).

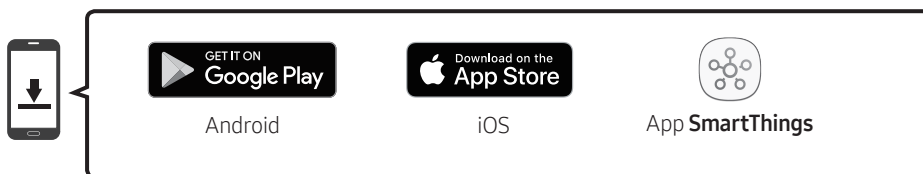

3. Seguire le istruzioni riportate sulla schermata della App sul dispositivo mobile per collegare la Soundbar alla rete Wi-Fi.



### NOTA



- Per imparare a utilizzare l'app **SmartThings** e collegare altri dispositivi (da Amazon, SWA-8500S, ecc.), fare riferimento al documento MANUALE COMPLETO della Soundbar presente sul sito web di Samsung ([www.samsung.com/support](http://www.samsung.com/support)).

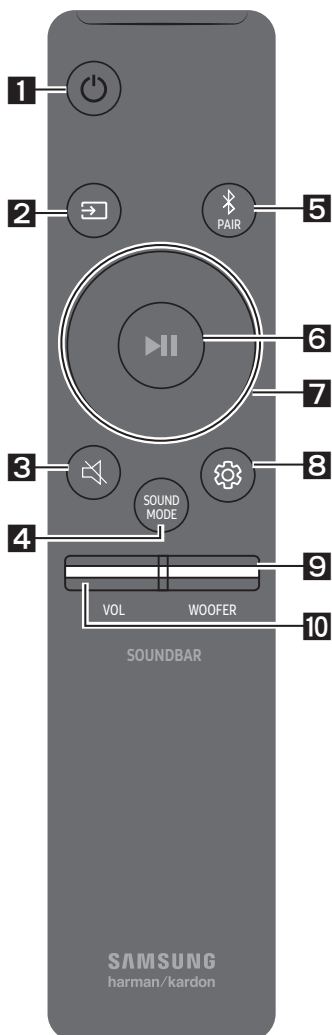



# 07 UTILIZZO DEL TELECOMANDO

## Come utilizzare il telecomando

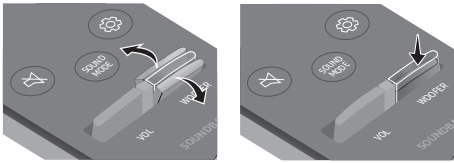

<b>1</b>	 <b>Alimentazione</b>	Consente di accendere e spegnere la Soundbar.
<b>2</b>	 <b>Sorgente</b>	Premere per selezionare una sorgente collegata alla Soundbar.
<b>3</b>	 <b>Muto</b>	Premere il tasto  ( <b>Muto</b> ) per disattivare l'audio. Premerlo nuovamente per riattivare l'audio.
<b>4</b>	 <b>SOUND MODE</b>	È possibile selezionare il modo audio desiderato scegliendo tra <b>STANDARD</b> , <b>SURROUND</b> , <b>GAME PRO</b> o <b>ADAPTIVE SOUND</b> .
<b>5</b>	 <b>Bluetooth PAIR</b>	Premere il tasto  <b>PAIR</b> . Sul display della Soundbar viene visualizzato " <b>BT PAIRING</b> ". In questa modalità è possibile connettere la Soundbar a un nuovo dispositivo Bluetooth selezionando la Soundbar dall'elenco di ricerca del dispositivo Bluetooth.

<p><b>6</b></p>	 <p>Riproduci / Sospendi (BT/Wi-Fi)</p>	<p>Premere il tasto ►   per sospendere temporaneamente la riproduzione di un file musicale. Premendo nuovamente il tasto, si riavvia la riproduzione</p>
<p><b>7</b></p>	 <p>Su/Giù/ Sinistra/ Destra</p>	 <p>Premere le aree indicate per selezionare Su/Giù/Sinistra/ Destra.</p> <p>Premere Su/Giù/Sinistra/Destra sul tasto per selezionare o impostare funzioni.</p> <ul style="list-style-type: none"> <li>• <b>Salta brano</b> Premere il tasto <b>Destra</b> per selezionare il file musicale successivo. Premere il tasto <b>Sinistra</b> per selezionare il file musicale precedente.</li> <li>• <b>Anynet+ / Auto Power Link</b> È possibile attivare o disattivare Anynet+ e Auto Power Link. Le funzioni Anynet+ e Auto Power Link sono attivate e disattivate rispettivamente dai tasti <b>Destra</b> e <b>Sinistra</b>. <ul style="list-style-type: none"> <li>– Anynet+ : Se la Soundbar è collegata a una TV Samsung tramite un cavo HDMI, è possibile controllare la Soundbar mediante il telecomando della TV Samsung. Tenere premuto il tasto <b>Destra</b> per 5 secondi per cambiare lo stato della funzione Anynet+ da ON a OFF e viceversa.</li> <li>– Auto Power Link : Se la Soundbar è collegata alla TV tramite un cavo ottico digitale, la Soundbar può accendersi automaticamente all'accensione della TV. Tenere premuto il tasto <b>Sinistra</b> per 5 secondi per cambiare lo stato della funzione Auto Power Link da ON a OFF e viceversa.</li> <li>– Per impostazione predefinita, Anynet+ / Auto Power Link sono impostati su ON.</li> </ul> </li> <li>• <b>ID SET</b> Tenere premuto il tasto <b>Su</b> per 5 secondi per completare l'<b>ID SET</b> (in caso di connessione a un elemento accessorio).</li> </ul>

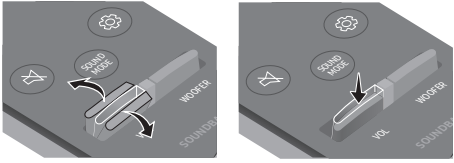
<p><b>8</b></p>	 <p><b>Controllo audio</b></p>	<p>È possibile selezionare <b>TREBLE, BASS, SYNC, CENTER LEVEL, SIDE LEVEL, FRONT TOP LEVEL, REAR LEVEL</b> e <b>VIRTUAL ON/OFF</b>.</p> <ul style="list-style-type: none"> <li>• Per controllare il volume dei suoni alti o bassi, selezionare <b>TREBLE</b> o <b>BASS</b> in Impostazioni audio, quindi regolare il volume tra -6~+6 utilizzando i tasti <b>Su/Giù</b>.</li> <li>• Per controllare il volume di ciascun diffusore, selezionare <b>CENTER LEVEL, SIDE LEVEL</b> o <b>FRONT TOP LEVEL</b> in Impostazioni audio, quindi regolare il volume tra -6~+6 utilizzando i tasti <b>Su/Giù</b>.</li> <li>• Se il video della TV e l'audio della Soundbar non sono sincronizzati, selezionare <b>SYNC</b> in Impostazioni audio, quindi impostare il ritardo audio tra 0~300 millisecondi utilizzando i tasti <b>Su/Giù</b>.</li> <li>• Se sono collegati dei Diffusori surround, selezionare <b>REAR LEVEL</b> e usare i tasti <b>Su/Giù</b> per regolare il volume in un intervallo compreso tra -6 e +6. La funzione Diffusore <b>VIRTUAL</b> può essere impostata su <b>ON/OFF</b> utilizzando i tasti <b>Su/Giù</b>.</li> <li>• <b>SYNC</b> è supportato soltanto in alcune funzioni.</li> </ul>
<p><b>9</b></p>	 <p><b>WOOFER</b></p>	 <p>Premere il tasto verso l'alto o verso il basso per impostare il volume del subwoofer su -12 o regolarlo tra -6 e +6. Per impostare il volume del subwoofer su 0, premere il tasto.</p>
<p><b>10</b></p>	 <p><b>VOL</b></p>	 <p>Premere il tasto verso l'alto o verso il basso per regolare il volume.</p> <ul style="list-style-type: none"> <li>• <b>Muto</b> Premere il tasto <b>VOL</b> per disattivare l'audio. Premerlo nuovamente per riattivare l'audio.</li> </ul>

## Regolazione del volume della Soundbar tramite il telecomando di una TV

Se si è in possesso di una TV Samsung, è possibile regolare il volume della Soundbar utilizzando il telecomando a infrarossi fornito in dotazione con la TV Samsung.

Prima di tutto utilizzare il menu della TV Samsung per impostare l'audio della TV sui diffusori esterni, dopodiché utilizzare il telecomando Samsung per controllare il volume della Soundbar. Per ulteriori informazioni, consultare il manuale utente della TV. La modalità predefinita per questa funzione è il controllo mediante un telecomando Samsung. Se la propria TV non è una TV Samsung, seguire le indicazioni sotto riportate per modificare le impostazioni relative alla funzione.

1. Spegner la Soundbar.

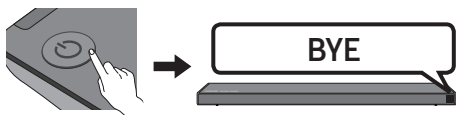

2. Se non si desidera utilizzare questa funzione, tenere premuto il tasto **WOOFER** verso l'alto per 5 secondi ripetutamente finché non viene visualizzato il messaggio "OFF-TV REMOTE" nel display.

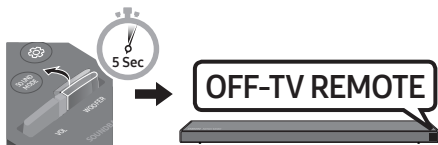

3. Se si desidera controllare la Soundbar con il telecomando della propria TV, tenere premuto il tasto **WOOFER** verso l'alto per 5 secondi ripetutamente finché non viene visualizzato il messaggio "ALL-TV REMOTE". Dopodiché utilizzare il menu della propria TV per selezionare i diffusori esterni.



4. Se si desidera ripristinare la modalità predefinita della Soundbar (controllo mediante il telecomando di un TV Samsung), tenere premuto verso l'alto il tasto **WOOFER** per 5 secondi ripetutamente fino a quando sul display non appare "SAMSUNG-TV REMOTE".

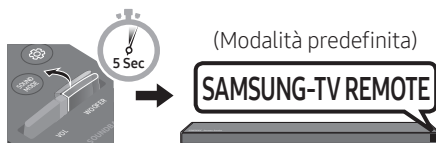

- Ogni volta in cui si tiene premuto il tasto **WOOFER** verso l'alto per 5 secondi, la modalità cambia seguendo quest'ordine: "SAMSUNG-TV REMOTE" (Modalità predefinita) → "OFF-TV REMOTE" → "ALL-TV REMOTE".
- Questa funzione potrebbe non essere disponibile a seconda del telecomando.
- Per l'elenco dei produttori che supportano questa funzionalità, fare riferimento al MANUALE COMPLETO della vostra Soundbar sul sito Web Samsung ([www.samsung.com/support](http://www.samsung.com/support)).
- Questa funzione di controllo del volume funziona solamente con il telecomandi TV a infrarossi. Non funziona con i telecomandi TV Bluetooth (telecomandi che richiedono l'associazione).

# 08 INSTALLAZIONE DEL SUPPORTO A PARETE

## Precauzioni per l'installazione

- Installare solamente su pareti verticali.
- Non installare in luoghi caratterizzati da alte temperature e livelli di umidità.
- Verificare che la parete sia sufficientemente robusta da sostenere il peso del prodotto. In caso contrario, provvedere a rinforzare la parete o scegliere un altro luogo di installazione.
- Acquistare e utilizzare viti e ancoraggi di fissaggio adatti alla tipologia di parete scelta (cartongesso, ferro, legno, ecc.). Se possibile, fissare le viti di supporto ai montanti della parete.
- Acquistare viti per il montaggio a parete a seconda della tipologia e dello spessore del muro su cui si intende montare la Soundbar.
  - Diametro: M5
  - Lunghezza: si consiglia 35 mm o maggiore.
- Collegare i cavi dall'unità ai dispositivi esterni prima di installare la Soundbar sulla parete.
- Assicurarsi che l'unità sia spenta e scollegata dalla rete elettrica prima di installarla. In caso contrario, potrebbe provocare scosse elettriche.

## Componenti per il montaggio a parete



### Guida per il montaggio a parete



Rondella di fissaggio



Vite



Supporto per montaggio a parete

1. Posizionare la **Guida per il montaggio a parete** contro la superficie della parete.
  - La **Guida per il montaggio a parete** deve essere livellata.
  - Se la TV è montata sulla parete, installare la Soundbar almeno 5 cm sotto la TV.

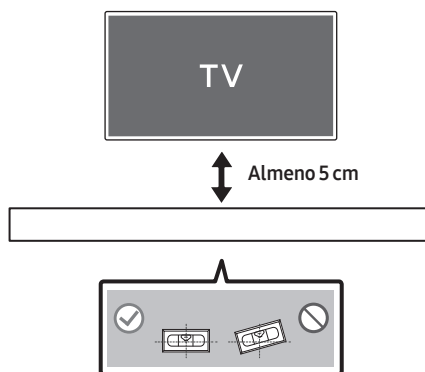

2. Allineare la **Linea centrale della Guida per il montaggio a parete** con il centro della TV (in caso di montaggio della Soundbar sotto la TV), quindi fissare la **Guida per il montaggio a parete** alla parete con del nastro adesivo.

- Se non si intende montare la Soundbar sotto una TV, posizionare la **Linea centrale** al centro dell'area di installazione.

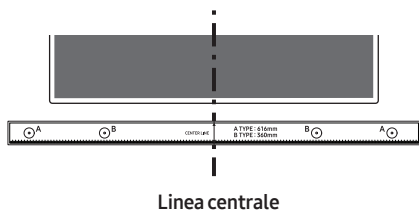

3. Con la punta di una penna o di una matita temperata forare il centro delle immagini **A-TYPE** su ciascuna estremità della Guida per contrassegnare i punti destinati ai fori delle viti di supporto, quindi rimuovere la **Guida per il montaggio a parete**.

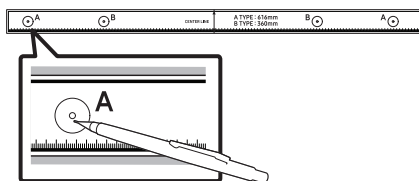

4. Utilizzando una punta da trapano delle giuste dimensioni, praticare un foro nella parete in corrispondenza di ciascun segno.
- Se i segni non corrispondono alle posizioni di montanti, assicurarsi di inserire ancoraggi o tasselli appropriati nei fori prima di inserire le viti di supporto. Se si utilizzano ancoraggi o tasselli, assicurarsi che i fori praticati siano sufficientemente grandi da accogliere gli ancoraggi o i tasselli utilizzati.

5. Far passare una vite (non fornita in dotazione) attraverso ciascuna **Rondella di fissaggio**, quindi avvitare saldamente ciascuna vite in un apposito foro.

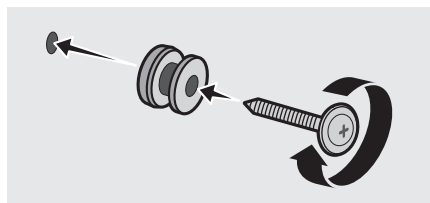

6. Installare 2 **Supporto per montaggio a parete** con l'orientamento corretto sul fondo della Soundbar, utilizzando 2 **Viti**.

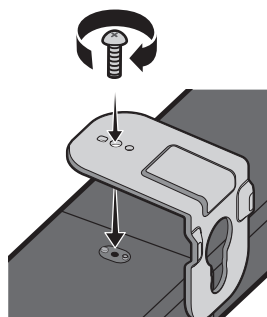

- Rimuovere l'**base del supporto** e il **corpo del supporto**, se installati.
- Durante l'assemblaggio, assicurarsi che la parte a sospensione dei **Supporti per montaggio a parete** sia situata dietro la parte posteriore della Soundbar.

Retro della Soundbar

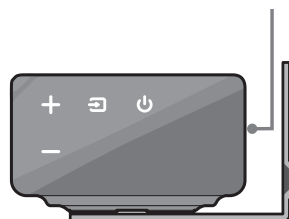

Estremità destra della Soundbar

7. Installare la Soundbar con gli accessori **Supporti per montaggio a parete** appendendo i **Supporti per montaggio a parete** alle **Rondelle di fissaggio** sulla parete.

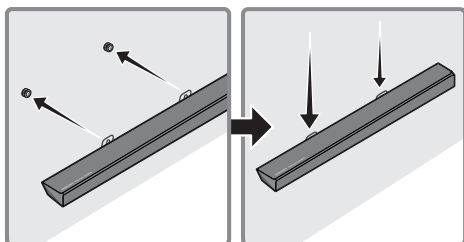

8. Far scorrere la Soundbar verso il basso come illustrato di seguito, in modo che le **Supporto per montaggio a parete** si appoggino saldamente sulle **Rondella di fissaggio**.

- Inserire le **Rondella di fissaggio** nella parte larga (fondo) delle **Supporto per montaggio a parete**, quindi far scorrere le **Supporto per montaggio a parete** verso il basso, in modo che le **Supporto per montaggio a parete** si appoggino saldamente sulle **Rondella di fissaggio**.

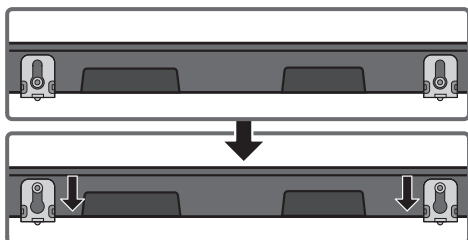

## 09 INSTALLAZIONE DELLA BASE DEL SUPPORTO

### Componenti della base del supporto

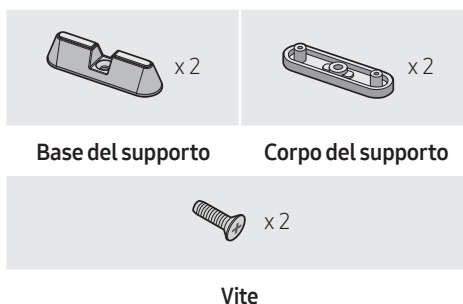

- Gli **Basi del supporto** sollevano la Soundbar per consentirne l'installazione davanti al televisore e al di sopra della base del piedistallo del televisore. Vedere la figura sottostante.
- È possibile impostare gli **Basi del supporto** a tre diverse altezze.
- Utilizzando gli **Basi del supporto**, è possibile regolare la distanza tra la Soundbar e il televisore, in modo da adattarsi alla forma del piedistallo del televisore.

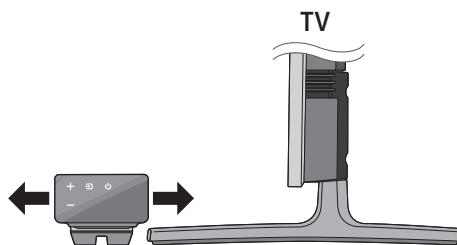

## Installazione della Soundbar a 15 mm dal piano di appoggio

1. Utilizzare le 2 **Viti** fornite per fissare i due **Basi del supporto** al sistema per montaggio a parete nel pannello inferiore della Soundbar.

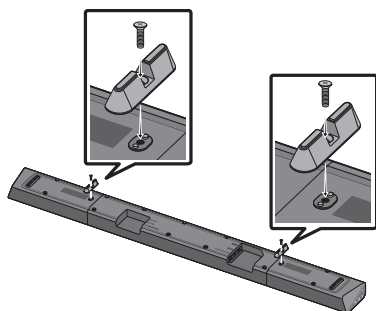

## Installazione della Soundbar a 20 mm dal piano di appoggio

1. Collegare i due **Basi del supporto** ai due **Corpi del supporto**, come illustrato nell'immagine di seguito.

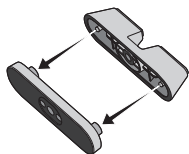

2. Utilizzare le 2 **Viti** fornite per fissare i due **Basi del supporto** al sistema per montaggio a parete nel pannello inferiore della Soundbar.

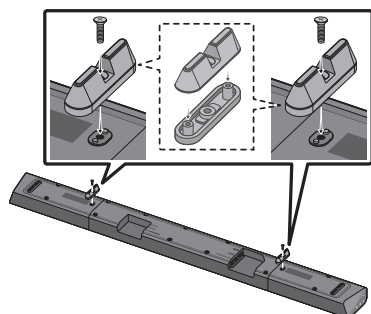

# 10 AGGIORNAMENTO DEL SOFTWARE

Quando la Soundbar si collega a Internet, aggiorna automaticamente il proprio software, anche mentre la Soundbar è spenta.

- Per utilizzare la funzione di aggiornamento automatico, la Soundbar dev'essere collegata a Internet. Il collegamento Wi-Fi alla Soundbar verrà interrotto se il cavo di alimentazione viene scollegato o se viene interrotta l'alimentazione di corrente. Se l'alimentazione si interrompe, quando viene ripristinata o si collega nuovamente il cavo di alimentazione, accendere la Soundbar e riconnetterla a Internet.

# 11 RISOLUZIONE DEI PROBLEMI

Prima di contattare l'assistenza, controllare quanto segue.

## L'unità non si accende.

**Il cavo di alimentazione è collegato alla presa?**

- Collegare la spina del cavo di alimentazione alla presa.

## Una funzione non risponde quando viene premuto il tasto.

**È presente elettricità statica nell'aria?**

- Scollegare la spina del cavo di alimentazione e ricollegarla.

## Si verificano interruzioni dell'audio nel modo BT.

- Consultare le sezioni relative alla connessione Bluetooth, alle pagine 11 e 18.

## Non viene riprodotto l'audio.

**La funzione Muto è attiva?**

- Premere il tasto  (Muto) per disattivare la funzione Muto.

**Il volume è impostato al minimo?**

- Regolare il volume.

## Il telecomando non funziona.

**Le batterie sono esaurite?**

- Sostituirle con batterie nuove.

**La distanza tra il telecomando e l'unità principale della Soundbar è troppa?**

- Avvicinare il telecomando all'unità principale della Soundbar.

## Il LED rosso sul subwoofer lampeggia e il subwoofer non emette alcun suono.

**Il problema può verificarsi se il subwoofer non è collegato all'unità principale della Soundbar.**

- Provare a connettere nuovamente il subwoofer (consultare la pagina 5).

## Il subwoofer emette un ronzio e vibra notevolmente.

**Provare a regolare le vibrazioni del subwoofer.**

- Spingere il tasto **WOOFER** del telecomando verso l'alto o verso il basso per regolare il volume del subwoofer (su -12, oppure tra -6 ~ +6).

## Impossibile collegarsi alla TV.

**In caso di collegamento tramite rete cablata**

- Verificare che il cavo sia stato collegato correttamente.
  - Verificare il nome della porta per assicurarsi che il cavo sia collegato alla porta corretta. Per le istruzioni, consultare la pagina in cui sono illustrati i singoli metodi di collegamento.

- Premere il tasto  (**Sorgente**) sul pannello laterale destro della Soundbar o sul telecomando per verificare che il modo sia corretto.

**In caso di collegamento tramite rete wireless**

→ **Collegamento tramite Bluetooth**

1. Attivare la modalità "**BT PAIRING**" (associazione Bluetooth) della Soundbar, quindi utilizzare la TV per effettuare nuovamente la ricerca. (Vedere pagina 11 per ulteriori dettagli.)

## → Collegamento tramite Wi-Fi

1. Controllare che il modello di TV sia compatibile.
  - Compatibile esclusivamente con **Smart TV Samsung** prodotte dopo il 2013.
2. Controllare che la TV sia collegata alla rete Wi-Fi.
  - Nel caso in cui la TV non sia collegata alla rete Wi-Fi, utilizzare il menu di rete sulla TV per stabilire un collegamento. (Fare riferimento al manuale utente della TV.)
3. Verificare che la Soundbar sia collegata alla rete Wi-Fi.
  - Quando la Soundbar è connessa, è possibile trovarla nell'elenco dei diffusori visualizzato sul dispositivo mobile all'apertura dell'app **SmartThings**. Per i dettagli, consultare la pagina 19.
4. Verificare la presenza di un canale DFS.
  - Se il router wireless (Wi-Fi) sta utilizzando un canale DFS, non sarà possibile stabilire una connessione Wi-Fi tra la TV e la Soundbar. Per ulteriori informazioni, mettersi in contatto con il proprio provider di servizi Internet.

## 12 LICENZA



---

Manufactured under license from Dolby Laboratories. Dolby, Dolby Atmos, Dolby Audio, Dolby Digital Plus, Pro Logic, and the double-D symbol are trademarks of Dolby Laboratories.



---

For DTS patents, see <http://patents.dts.com>. Manufactured under license from DTS Licensing Limited. DTS, the Symbol, & DTS and the Symbol together, DTS:X, and the DTS:X logo are registered trademarks and/or trademarks of DTS, Inc. in the United States and/or other countries. © DTS, Inc. All Rights Reserved.



---

The terms HDMI and HDMI High-Definition Multimedia Interface, and the HDMI Logo are trademarks or registered trademarks of HDMI Licensing LLC in the United States and other countries.



- 
- Il software Spotify è soggetto a licenze di terze parti disponibili su : [www.spotify.com/connect/third-party-licenses](http://www.spotify.com/connect/third-party-licenses).
  - Per ulteriori informazioni su Spotify Connect, visitare il sito [www.spotify.com/connect](http://www.spotify.com/connect)
-

## 13 AVVISO DI LICENZA OPEN SOURCE

Per ulteriori informazioni sulle open source utilizzate con il prodotto, visitare il sito Web:  
<http://opensource.samsung.com>

## 14 NOTA IMPORTANTE SUL SERVIZIO

- Le figure e le illustrazioni del presente manuale utente sono fornite soltanto come riferimento. Possono differire rispetto all'aspetto effettivo del prodotto.
- È possibile che vengano addebitate delle spese amministrative nei seguenti casi:
  - (a) l'uscita del tecnico in seguito a una chiamata non rileva difetti nel prodotto (ad es. nel caso l'utente abbia ommesso di leggere questo manuale utente).
  - (b) utente ha portato l'unità presso un centro di riparazione che non rileva difetti nel prodotto (ad es. nel caso l'utente abbia ommesso di leggere questo manuale utente).
- L'importo di tali spese amministrative verrà comunicato all'utente prima di eseguire una visita a domicilio o un eventuale intervento di manutenzione.

# 15 SPECIFICHE E GUIDA

## Specifiche

Nome del modello	HW-Q70R
Peso	3,6 kg
Dimensioni (L x A x P)	1100,0 x 59,0 x 100,0 mm
Temperatura di esercizio	+5°C e +35°C
Umidità di esercizio	10 % e 75 %
AMPLIFICATORE Potenza di uscita nominale	30W x 5 + 10W x 2, 6ohm x 4 + 4ohm x 3
Formati di riproduzione supportati	LPCM 8ch, Dolby Digital, Dolby Atmos (True HD / Digital Plus), DTS:X
POTENZA IN USCITA DEL DISPOSITIVO WIRELESS Potenza max. trasmettitore Wi-Fi	100 mW a 2,4 GHz – 2,4835 GHz, 5,15 GHz – 5,35 GHz & 5,47 GHz – 5,725 GHz
POTENZA IN USCITA DEL DISPOSITIVO WIRELESS Potenza max. trasmettitore BT	100 mW a 2,4 GHz – 2,4835 GHz
POTENZA IN USCITA DEL DISPOSITIVO WIRELESS Potenza max. trasmettitore SRD	25 mW a 5,725 GHz – 5,825 GHz

Nome del subwoofer	PS-WR75B
Peso	9,8 kg
Dimensioni (L x A x P)	205,0 x 403,0 x 403,0 mm
AMPLIFICATORE Potenza di uscita nominale	160W
POTENZA IN USCITA DEL DISPOSITIVO WIRELESS Potenza max. trasmettitore SRD	25 mW a 5,725 GHz – 5,825 GHz

### NOTE

- Samsung Electronics Co., Ltd si riserva il diritto di modificare le specifiche senza preavviso.
- Peso e dimensioni sono approssimativi.

## Precauzioni: La Soundbar si riavvierà automaticamente se accendi/spegni la Wi-Fi.

Consumo energetico complessivo in standby (W)	4,2W
Wi-Fi Metodo di disattivazione porta	Tenere premuta la parte centrale del tasto <b>WOOFER</b> (o <b>BASS</b> ) sul telecomando per almeno 30 secondi per attivare o disattivare il Wi-Fi.
Bluetooth Metodo di disattivazione porta	Premere il tasto <b>NETWORK</b> sul pannello inferiore per 30 secondi per attivare/disattivare il Bluetooth.

- Samsung Electronics dichiara che questa apparecchiatura è conforme alla Direttiva 2014/53/UE. Il testo completo della Dichiarazione di conformità UE è disponibile al seguente indirizzo Internet:

<http://www.samsung.com> > Supporto > Chiedi Supporto > Inserire il nome del modello.

Questa apparecchiatura può essere utilizzata in tutte le nazioni dell'UE.

La funzionalità 5GHz WLAN(Wi-Fi oppure SRD) di questo dispositivo è utilizzabile solamente in interni.





### **[Corretto smaltimento delle batterie del prodotto]**

#### **(Applicabile nei Paesi con sistemi di raccolta differenziata)**

Il simbolo riportato sulla batteria o sulla sua documentazione o confezione indica che le batterie di questo prodotto non devono essere smaltite con altri rifiuti al termine del ciclo di vita. Dove raffigurati, i simboli chimici Hg, Cd o Pb indicano che la batteria contiene mercurio, cadmio o piombo in quantità superiori ai livelli di riferimento della direttiva CE 2006/66.

Se le batterie non vengono smaltite correttamente, queste sostanze possono causare danni alla salute umana o all'ambiente.

Per proteggere le risorse naturali e favorire il riutilizzo dei materiali, separare le batterie dagli altri tipi di rifiuti e utilizzare il sistema di conferimento gratuito previsto nella propria area di residenza.



### **Corretto smaltimento del prodotto (rifiuti elettrici ed elettronici)**

#### **(Applicabile nei Paesi con sistemi di raccolta differenziata)**

Il simbolo riportato sul prodotto, sugli accessori o sulla documentazione indica che il prodotto e i relativi accessori elettronici (quali caricabatterie, cuffia e cavo USB) non devono essere smaltiti con altri rifiuti al termine del ciclo di vita. Per evitare eventuali danni all'ambiente o alla salute causati dallo smaltimento dei rifiuti non corretto, si invita l'utente a separare il prodotto e i suddetti accessori da altri tipi di rifiuti, conferendoli ai soggetti autorizzati secondo le normative locali.

Gli utenti domestici, in alternativa alla gestione autonoma di cui sopra, potranno consegnare l'apparecchiatura che si desidera smaltire al rivenditore, al momento dell'acquisto di una nuova apparecchiatura di tipo equivalente. Presso i rivenditori di prodotti elettronici con superficie di vendita di almeno 400 m<sup>2</sup> è inoltre possibile consegnare gratuitamente, senza obbligo di acquisto, i prodotti elettronici da smaltire con dimensioni inferiori a 25 cm.

Gli utenti professionali (imprese e professionisti) sono invitati a contattare il proprio fornitore e verificare i termini e le condizioni del contratto di acquisto. Questo prodotto e i relativi accessori elettronici non devono essere smaltiti unitamente ad altri rifiuti commerciali.

Per informazioni sugli impegni ambientali assunti da Samsung e gli obblighi normativi specifici del prodotto, ad es. REACH, WEEE, batterie, visitare la pagina <http://www.samsung.com/it/aboutsamsung/sustainability/environment/our-commitment/data/>



© 2019 Samsung Electronics Co., Ltd. All rights reserved.

## Contact SAMSUNG WORLD WIDE

If you have any questions or comments relating to Samsung products, please contact the SAMSUNG customer care Centre.

Country	Contact Centre ☎	Web Site
■ Europe		
UK	0330 SAMSUNG (7267864)	<a href="http://www.samsung.com/uk/support">www.samsung.com/uk/support</a>
IRELAND (EIRE)	0818 717100	<a href="http://www.samsung.com/ie/support">www.samsung.com/ie/support</a>
GERMANY	06196 77 555 77	<a href="http://www.samsung.com/de/support">www.samsung.com/de/support</a>
FRANCE	01 48 63 00 00	<a href="http://www.samsung.com/fr/support">www.samsung.com/fr/support</a>
ITALIA	800-SAMSUNG (800.7267864)	<a href="http://www.samsung.com/it/support">www.samsung.com/it/support</a>
SPAIN	0034902172678	<a href="http://www.samsung.com/es/support">www.samsung.com/es/support</a>
PORTUGAL	808 207 267	<a href="http://www.samsung.com/pt/support">www.samsung.com/pt/support</a>
LUXEMBURG	261 03 710	<a href="http://www.samsung.com/be_fr/support">www.samsung.com/be_fr/support</a>
NETHERLANDS	088 90 90 100	<a href="http://www.samsung.com/nl/support">www.samsung.com/nl/support</a>
BELGIUM	02-201-24-18	<a href="http://www.samsung.com/be_support">www.samsung.com/be_support</a> (Dutch) <a href="http://www.samsung.com/be_fr/support">www.samsung.com/be_fr/support</a> (French)
NORWAY	21629099	<a href="http://www.samsung.com/no/support">www.samsung.com/no/support</a>
DENMARK	707 019 70	<a href="http://www.samsung.com/dk/support">www.samsung.com/dk/support</a>
FINLAND	030-6227 515	<a href="http://www.samsung.com/fi/support">www.samsung.com/fi/support</a>
SWEDEN	0771 726 786	<a href="http://www.samsung.com/se/support">www.samsung.com/se/support</a>
POLAND	801-172-678* lub +48 22 607-93-33* * (optata według taryfy operatora)	<a href="http://www.samsung.com/pl/support/">http://www.samsung.com/pl/support/</a>
HUNGARY	0680SAMSUNG (0680-726-7864)	<a href="http://www.samsung.com/hu/support">www.samsung.com/hu/support</a>
AUSTRIA	0800-SAMSUNG (0800-7267864)	<a href="http://www.samsung.com/at/support">www.samsung.com/at/support</a>

Country	Contact Centre ☎	Web Site
SWITZERLAND	0800 726 78 64 (0800-SAMSUNG)	<a href="http://www.samsung.com/ch/support">www.samsung.com/ch/support</a> (German) <a href="http://www.samsung.com/ch_fr/support">www.samsung.com/ch_fr/support</a> (French)
CZECH	800 - SAMSUNG (800-726786)	<a href="http://www.samsung.com/cz/support">www.samsung.com/cz/support</a>
SLOVAKIA	0800 - SAMSUNG (0800-726 786)	<a href="http://www.samsung.com/sk/support">www.samsung.com/sk/support</a>
CROATIA	072 726 786	<a href="http://www.samsung.com/hr/support">www.samsung.com/hr/support</a>
BOSNIA	055 233 999	<a href="http://www.samsung.com/support">www.samsung.com/support</a>
MONTENEGRO	020 405 888	<a href="http://www.samsung.com/support">www.samsung.com/support</a>
SLOVENIA	080 697 267 (brezplačna številka)	<a href="http://www.samsung.com/si/support">www.samsung.com/si/support</a>
SERBIA	011 321 6899	<a href="http://www.samsung.com/rs/support">www.samsung.com/rs/support</a>
ALBANIA	045 620 202	<a href="http://www.samsung.com/al/support">www.samsung.com/al/support</a>
BULGARIA	*3000 Цена в мрежата 0800 111 31, Безплатна телефонна линия	<a href="http://www.samsung.com/bg/support">www.samsung.com/bg/support</a>
ROMANIA	*8000 (apel în rețea) 08008-726-78-64 (08008-SAMSUNG) Apel GRATUIT	<a href="http://www.samsung.com/ro/support">www.samsung.com/ro/support</a>
CYPRUS	8009 4000 only from landline, toll free	<a href="http://www.samsung.com/gr/support">www.samsung.com/gr/support</a>
GREECE	80111-SAMSUNG (80111 726 7864) only from land line (+30) 210 6897691 from mobile and land line	<a href="http://www.samsung.com/gr/support">www.samsung.com/gr/support</a>
LITHUANIA	8-800-7777	<a href="http://www.samsung.com/lt/support">www.samsung.com/lt/support</a>
LATVIA	8000-7267	<a href="http://www.samsung.com/lv/support">www.samsung.com/lv/support</a>
ESTONIA	800-7267	<a href="http://www.samsung.com/ee/support">www.samsung.com/ee/support</a>



AH81-09733A-00  
NSPB100389A-00



AH81-09733A-00  
NSPB100389A-00