

# GIGABYTE™

# AERO 15 CLASSIC

## Quick Start Guide

English

繁體中文

简体中文

한국어

Deutsch

Español

Français

Indonesia

日本語



# Using GIGABYTE Notebook for the First Time

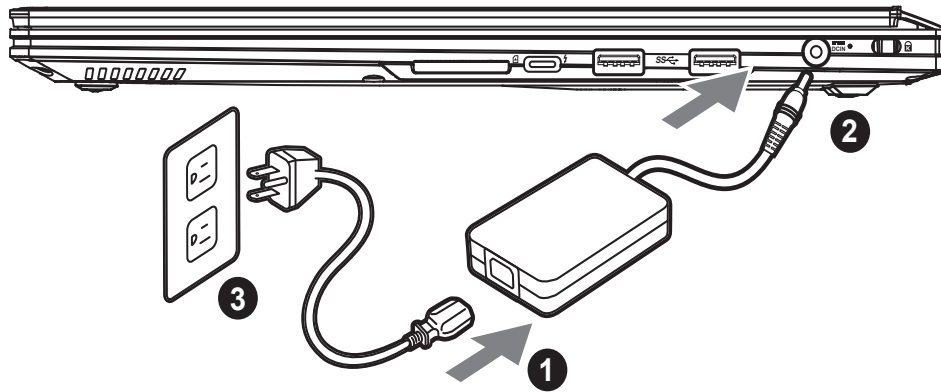

- 1 Connect the power cord to the AC adapter.
- 2 Connect the AC adapter to the DC-in jack on the right side of the notebook.
- 3 Connect the power cord to the power outlet.

## Switching on the Power :

After you turn on the Notebook for the very first time, do not turn it off until the operating system has been configured. Please note that the volume for the audio will not function until Windows® Setup has completed.

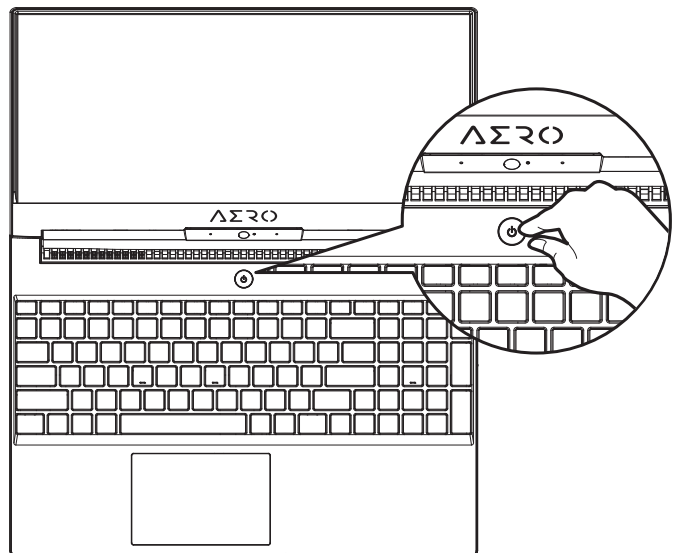



## ⚠ IMPORTANT!

- Ensure that your Notebook PC is connected to a grounded power adapter before turning it on for the first time.
- When using your Notebook PC on power adapter mode, the socket outlet must be near to the unit and easily accessible.
- Locate the input / output rating mark on your Notebook PC and ensure that it matches the input / output rating information on your power adapter.
- Some Notebook PC models may have multiple rating output currents based on the available SKU.
- Power adapter information:
  - Input voltage: 100-240Vac
  - Input frequency: 50-60Hz
  - Rating output voltage: 19.5V,9.23A or 19.5V,11.8A

\* Product specifications and product appearance may differ from country to country. We recommend that you check with your local dealers for the specifications and appearance of the products available in your country.  
 \* Although we endeavor to present the most accurate and comprehensive information at the time of publication, we reserve the right to make changes without prior notice.

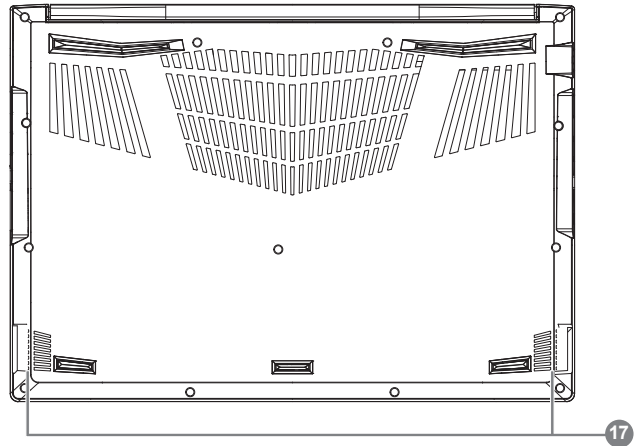
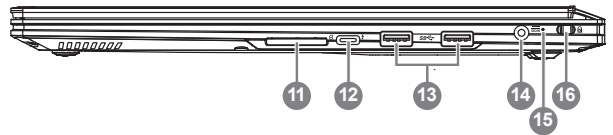
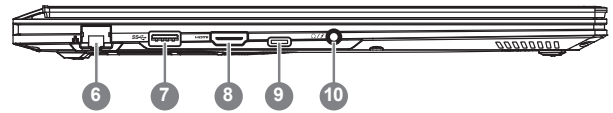
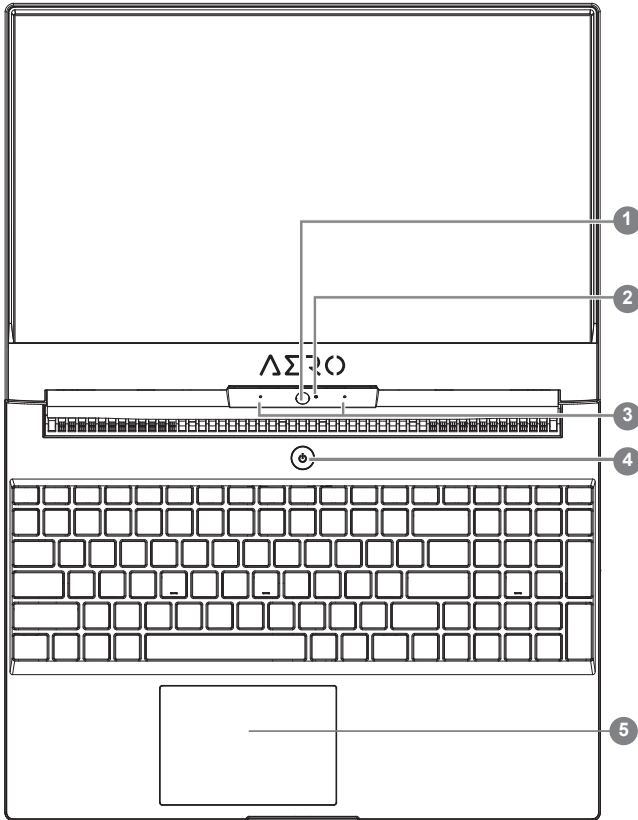
## Your GIGABYTE Notebook Tour















- 1 Webcam
- 2 Webcam LED indicator
- 3 Microphone
- 4 Power Button
- 5 TouchPad
- 6 Ethernet Port
- 7 USB 3.1 Gen2 Port
- 8 HDMI Port 
- 9 DP 1.4 & USB3.1
- 10 Audio Combo Jack
- 11 SD Card ReaderSlot
- 12 Thunderbolt 3
- 13 USB 3.1 Gen1 Port
- 14 DC-in Jack
- 15 Power Status LED
- 16 Kensington Lock
- 17 Speakers

**⚠ WARNING:** DO NOT remove the built-in lithium battery.  
For any service needs, please contact your local GIGABYTE Authorized Service Center.

- Do not install the Notebook PC on a slant or a place prone to vibrations, or avoid using the Notebook PC in that location for a long time. This increases the risk that a malfunction or damage to the product will occur.
- Do not store and use Notebook PC in direct sunlight or the location where temperatures exceed 112°F (45°C) such as inside a vehicle. There is a danger of Lithium-ion battery expansion and aging.
- Do not use the Notebook PC in a badly ventilated location such as on bedding, on a pillow or cushion, etc, and do not use it in a location such as room with floor heating as it may cause the computer to overheat. Take care that the Notebook PC vents (on the side or the bottom) are not blocked especially in these environments. If the vents are blocked, it may be dangerous and cause the Notebook PC to overheat.

## Hotkeys

The computer employs hotkeys or key combinations to access most of the computer's controls like screen brightness and volume output. To activate hotkeys, press and hold the <Fn> key before pressing the other key in the hotkey combination.

Hotkey	Function	Description
<b>Fn+ESC</b> 	Maximize Fan Speed	To increase the fan speed to 100%
<b>Fn+F1</b> 	Sleep	Put the computer in Sleep mode.
<b>Fn+F2</b> 	Wireless LAN	Enables/disable the Wireless LAN function.
<b>Fn+F3</b> 	Brightness Down	Decrease the screen brightness.
<b>Fn+F4</b> 	Brightness Up	Increase the screen brightness.
<b>Fn+F5</b> 	Display Toggle	"Switch display output between the display screen, external monitor (if connected) and both."
<b>Fn+F6</b> 	Screen Display Toggle	Turn the screen display on and off.
<b>Fn+F7</b> 	Speaker Toggle	Turn the speaker on and off.
<b>Fn+F8</b> 	Volume Down	Decrease the sound volume.
<b>Fn+F9</b> 	Volume Up	Increase the sound volume.
<b>Fn+F10</b> 	Touchpad Toggle	Turn the internal touchpad on and off.
<b>Fn+F11</b> 	Airplane Mode	Enable/disable the Airplane Mode function.
<b>Fn+Space</b> 	Keyboard Backlight Toggle	Turn the keyboard backlight on and off.

# Smart USB Backup Guide

## ⚠ WARNING

- You can backup original recovery image through this application in case of losing by device damage.
- You can backup original recovery image to USB Flash Drive and restore the system if any storage system replacement with the recovery USB Flash Drive.
- Before you restore the system through the recovery USB Flash Drive, please make sure that you have already made the backup of your data.
- Please DO NOT shut down or un-plug the system when performing backup through recovery USB Flash Drive.

1



- Please plug in the USB Flash Drive which is at least 32GB in capacity to make the original image (backup the data in USB first. All data will be eliminated during the creation of recovery USB Flash Drive)

2



ControlCenter

- Open the "ControlCenter"(If it's not installed, please download from <http://www.gigabyte.com>)

3

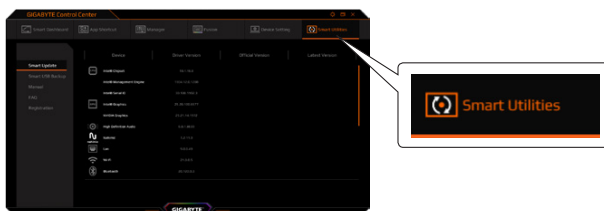

- Select "Smart Utilities"-->"System Backup"

4



- Select your USB Flash Drive from the drop-down list and start to create the recovery USB disk.

5

- The window will pop out when the creation of recovery disk is done.
- Please press F12 on starting the system when you need to restore the system. Select "boot from recovery USB Flash Drive" and the system will be restored.
- The time needed for restore will be around 30 mins (time needed may vary by USB disk model).

## Recovery Guide

### System Recovery (Restore your laptop operating system)

When something is going wrong with the laptop operating system, the storage of the laptop has a hidden partition containing a full back up image of the operating system that can be used to restore the system to factory default settings.



#### Note

- If the storage has been switched or the partition deleted, the recovery option will no longer be available and a recovery service will be needed.
- The recovery function is only available on devices with O/S preinstalled. Devices with DOS do not have the recovery function.

### Launch System Recovery

The system recovery feature is preinstalled before the laptop is shipped from the factory. The option menu allows you to launch the Windows recovery tool to reinstall the operating system to factory default.

The brief introduction below will show you how to start the recovery tool and restore your system.



#### All ready to go

Make sure your PC is plugged in. This will take a few minutes.

## Windows 10 Recovery Guide

### 1

Turn off and restart the laptop.

### 2



During the laptop turn on process, press and hold F9 key to launch the tool.

### 3



Choose “Troubleshoot” to enter the recovery settings.

(Also you can choose “Continue” to exit recovery system and continue to Windows 10 for files or data backup.)



#### There are two options for system recovery

- Reset this PC  
You can choose to keep or remove your files and then reinstalls Windows without losing your files.
- GIGABYTE Smart Recovery  
Your PC settings will be restored to factory default settings.  
Caution: All personal data and files will be lost.



## GIGABYTE Smart Recovery



The recovery will be activated and you will see the option buttons on the window. Click on “Yes” to start it.



### Caution

- Once the “Recovery” is selected, your personal data and files will be deleted after the laptop starts restoring, and the operating system will be reset to factory default settings.
- A progress indicator bar will show on the window when the recovery process is running. Please make sure the AC-adapter is plugged in and do not turn off the laptop.

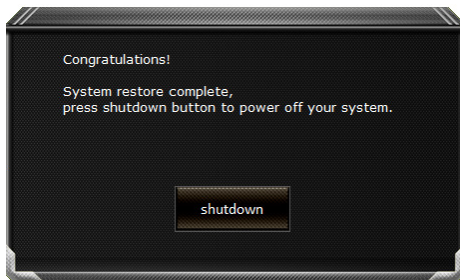

After the system recovery is completed, you will see the option button on the window, please click on “Shutdown” .



## Advanced options



### System Restore

Use a restore point recorded on your PC to restore Windows.



### System Image Recovery

Recover Windows using a specific system image file.



### Startup Repair

Fix problems that keep Windows from loading.



### Command Prompt

Use the Command Prompt for advanced troubleshooting.



### UEFI Firmware Settings

Change settings in your PC's UEFI firmware.



### Startup Settings

Change Windows Startup behavior.

## Appendix

---

### ■ Warranty & Service:

Warranty and service and related information please refer to the warranty card or GIGABYTE service website as the below link:

<https://www.gigabyte.com/Support/Laptop>

### ■ FAQ:

FAQ (Frequent Asked Questions) please refer to the below link:

<https://www.gigabyte.com/Support/Faq>



# 首次使用 GIGABYTE 技嘉筆記型電腦

1

繁體中文

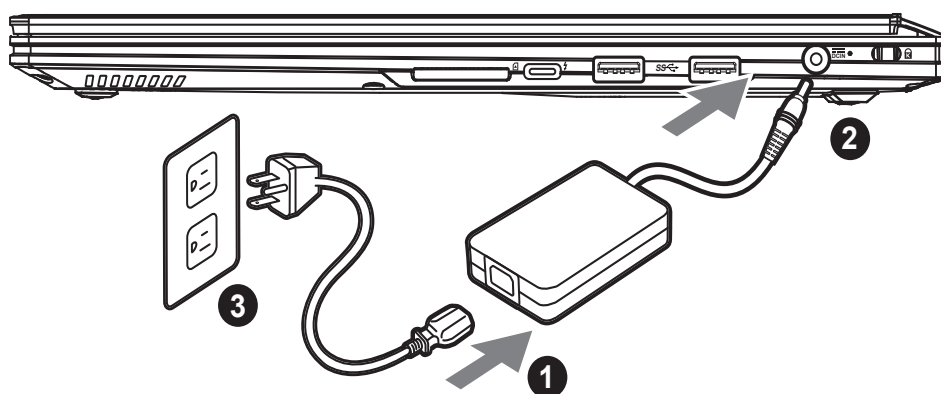

- 1 將電源線接上變壓器。
- 2 將變壓器連接到筆記型電腦右側邊的電源插孔。
- 3 將電源線插入電源插座。

## 開啟筆記型電腦：

電源指示燈會顯示機器是否為開機狀態。  
第一次開機時在還未完全進入作業系統前，請勿強制關機。  
開啟電源後直到該作業系統配置完成前，音量將無法設定。

**⚠ 警語：使用過度恐傷害視力。**

注意事項：

- (1) 使用30分鐘請休息10分鐘。
- (2) 未滿2歲幼兒不看螢幕，  
2歲以上每天看螢幕不要超過1小時。

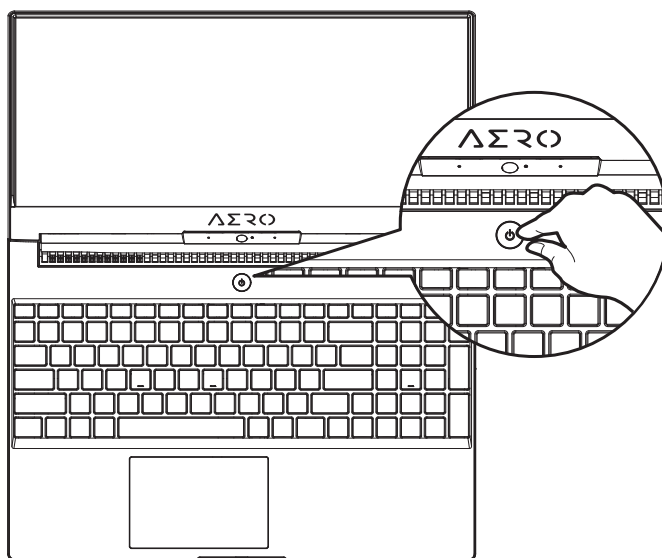

## ⚠ 重要！

- 第一次啟動筆記型電腦之前，請先確認已經將電源變壓器連接至電腦。
- 找出筆記型電腦的輸入/輸出頻率標示，並請確認符合電源變壓器上的輸入/輸出頻率資訊。
- 當筆記型電腦在電源變壓器使用模式時，請將電源變壓器靠近插座以便於使用。
- 電源變壓器資訊：  
輸入電壓：100-240Vac  
輸入頻率：50-60Hz  
輸出電壓功率：19.5V,9.23A or 19.5V,11.8A

\* 實際出貨規格及產品外觀依各國家地區可能有所不同，我們誠摯的建議您與當地的經銷商或零售商確認目前販售的產品規格及樣式。  
\* 我們會盡力提供正確與完整的資料於網頁上，並保留更動、修正頁面資訊的權利，恕不另行通知。

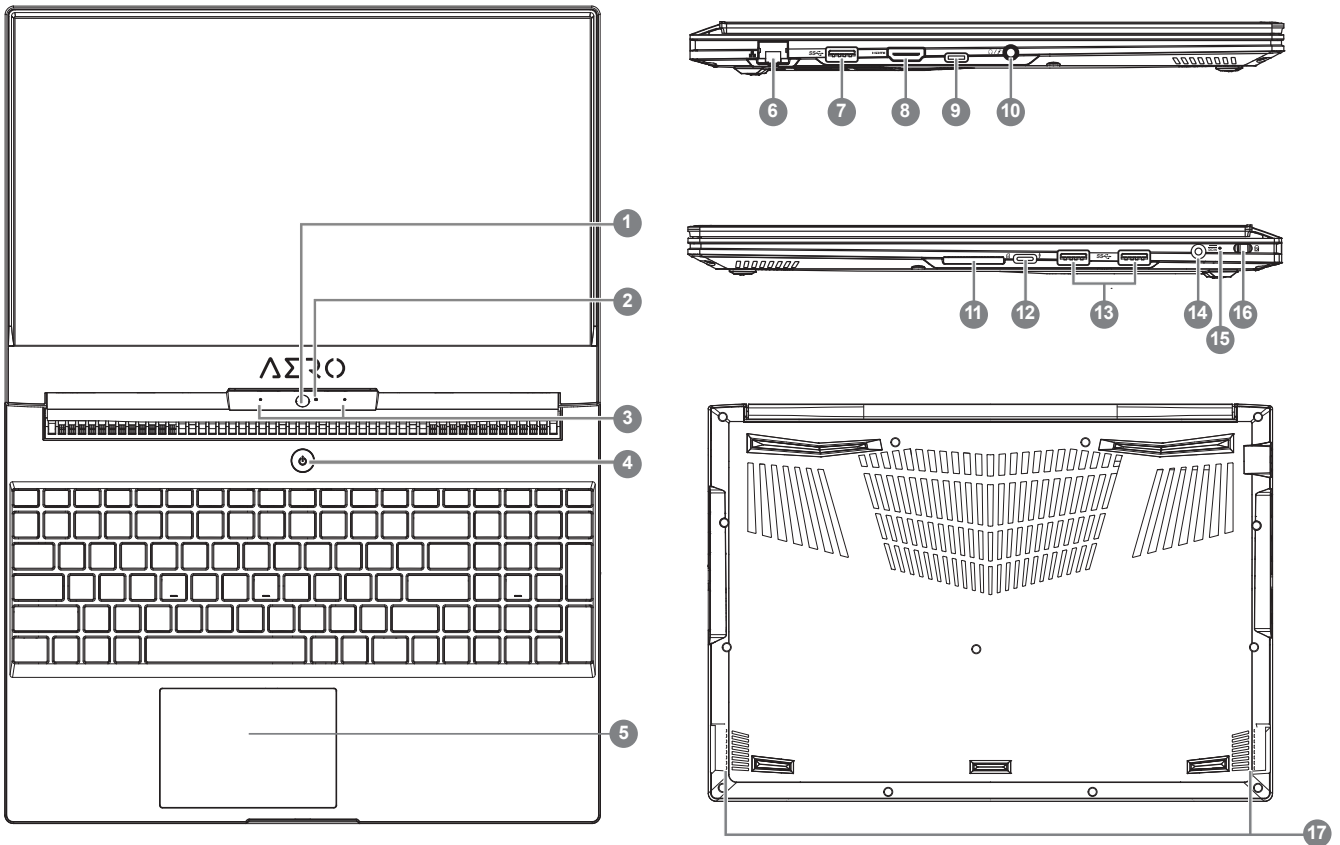

- 1 視訊攝影機
- 2 視訊攝影機 LED
- 3 麥克風
- 4 電源開關
- 5 觸控板
- 6 乙太網路 (LAN) 埠
- 7 USB 3.1 Gen2 埠
- 8 HDMI 埠
- 9 DP 1.4 & USB3.1(Type-C埠)\*
- 10 耳機 / 麥克風插孔

- 11 SD 讀卡機
- 12 Thunderbolt 3 (Type-C埠)\*\*
- 13 USB 3.1 Gen1 埠
- 14 電源插孔
- 15 電源狀態指示燈
- 16 Kensington 防盜鎖孔
- 17 立體聲輸出喇叭

\* Type-C埠: 以高達 10Gb / S 速度傳輸資料、連結顯示器等。輸出 5V / 3A。

\*\* Type-C埠: 以高達 40Gb / S 速度傳輸資料、連結顯示器等。輸出 5V / 3A。

**警告：** 本機器設備配備的鋰電池為不可拆卸裝置，請交由技嘉授權專業維修服務中心移除裝置中的電池。

- 請不要於斜面上或容易震動的地方使用筆記型電腦，以降低發生故障和產品損壞的風險。
- 請勿置於車內、室內外陽光強烈或高於45度C之儲藏環境，以免鋰電池發生老化或膨脹等危險。
- 請於通風良好的地方使用此產品。請勿在床上、枕頭等通風不良的地方使用此產品，並且不要在有樓板暖氣的地方使用，避免導致筆記型電腦過熱。請避免底部和側邊的通風孔阻塞。如果通風孔阻塞，會有損害筆記型電腦或導致內部過熱的危險。

## 快速鍵

許多電腦的設定例如螢幕亮度、喇叭音量等可利用電腦的快速鍵直接調整。如需使用快速鍵，請依下表先按住 <Fn> 鍵，再按下<F1>~<F11>等按鍵。

快速鍵	功能	功能敘述
<b>Fn+ESC</b> 	風扇轉速全開	開啟 / 關閉風扇轉速全開功能
<b>Fn+F1</b> 	睡眠模式	讓電腦進入睡眠模式。
<b>Fn+F2</b> 	WIFI開關	開啟 / 關閉無線網路卡。
<b>Fn+F3</b> 	減弱亮度	降低螢幕亮度。
<b>Fn+F4</b> 	增強亮度	提高螢幕亮度。
<b>Fn+F5</b> 	螢幕顯示切換	在電腦螢幕以及外接式顯示器之間切換影像輸出，或者同時顯示。
<b>Fn+F6</b> 	螢幕開關	開啟/關閉螢幕。
<b>Fn+F7</b> 	喇叭靜音	將喇叭切換為靜音模式。
<b>Fn+F8</b> 	減弱音量	降低喇叭音量。
<b>Fn+F9</b> 	增大音量	提高喇叭音量。
<b>Fn+F10</b> 	觸控板開關	開啟 / 關閉觸控板。
<b>Fn+F11</b> 	飛航模式	開啟 / 關閉飛航模式。
<b>Fn+Space</b> 	鍵盤背光開關	調整鍵盤背光亮度。

# Smart USB Backup 使用說明

## 警告

- 為避免儲存裝置毀損導致原廠的還原映像檔遺失，您可以透過此軟體來備份原廠的還原映像檔
- 如果您想更換新的儲存裝置，您可以透過此軟體將原廠還原映像檔備份至 USB 隨身碟，安裝好新的儲存裝置後，再將出廠的預設系統倒回新儲存裝置。
- 使用本軟體所製作的還原 USB 隨身碟 將系統還原以前，請先做好資料備份，以免資料流失。
- 利用還原 USB 隨身碟進行系統還原時，請勿移除或關掉電源。

1



- 若要製作原廠映像檔的還原 USB 隨身碟，請先插入容量至少有 32GB 的 USB 隨身碟 (請先將 USB 隨身碟裡原有的資料備份，避免因下述操作造成 USB 隨身碟裡的資料遺失)

2



ControlCenter

- 開啟 ControlCenter，若未安裝請上 <http://www.gigabyte.com> 下載。

3

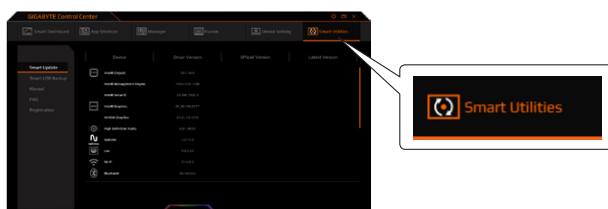

- 選擇 " Smart Utilities " --> " System Backup "。

4



- 從清單中選取剛剛插入的 USB 隨身碟，然後選擇建立還原 USB。

5

- 跳出結束視窗後即完成。
- 若要還原您的系統，請在開機時按 F12，選擇用【USB 隨身碟開機】，【USB 隨身碟】會自動完成還原您的系統。
- 還原時間約需 30 分鐘 (所需時間會因 USB 隨身碟種類而有所不同)。

## 系統還原使用說明

### 系統還原（修復您的筆記型電腦作業系統）

當作業系統使用上出現不穩定的情況，筆記型電腦原廠出貨的儲存裝置裡有一個隱藏磁區，其內容為作業系統的完整備份映像檔，可以用來救援系統將儲存裝置裡的作業系統還原到出廠預設值。



#### 注意

- 如果儲存裝置有被更換過或刪除該隱藏磁區，還原功能將無法使用，需送維修中心還原。
- 出廠規格為預搭作業系統時才有此還原功能，若是 DOS 銷售則不提供此功能。

### 啟動系統還原

系統還原功能是筆記型電腦出廠時被預先安裝的。該選項可以啟動 Windows 故障還原工具，重新安裝作業系統為出廠預設值。

以下為簡要介紹如何啟動還原工具，並開始還原系統。



#### 執行還原前請注意

確認筆記型電腦已接上外接電源，還原系統會花費幾分鐘的時間。

## Windows 10 系統還原說明

**1**

關機並重新啟動筆記型電腦。

**2**

啟動筆記型電腦後，  
按著 F9 按鍵幾秒鐘以啟動還原工具。

**3**

選擇“Troubleshoot”進入系統還原及進階選項。

（您也可以選擇“Continue”直接進入 Windows 10 作業系統，先行備份個人資料與檔案再作還原。或選擇“Turn off your PC”關機並重新啟動筆記型電腦。）



#### 系統還原有兩種方式可供選擇

- Reset this PC  
如果電腦因軟體或設定值不佳而不穩定，您可以選擇移除或保留個人檔案，在重設電腦設定值而不遺失個人檔案。
- GIGABYTE Smart Recovery  
筆記型電腦的設定值會被還原成出廠預設值。  
注意：將會遺失所有的個人資料與檔案。



## GIGABYTE Smart Recovery



進入重置系統模式，工具列會有還原選項，如您確定要系統還原，點選“是”執行。



## 注意事項

- 一選擇還原後，所有原本的個人資料與檔案將被刪除，並還原系統及儲存裝置至出廠預設值。
- 還原視窗開啟並進行系統還原，在這之時請確認接上變壓器確保電力無虞，並請勿關閉電源。

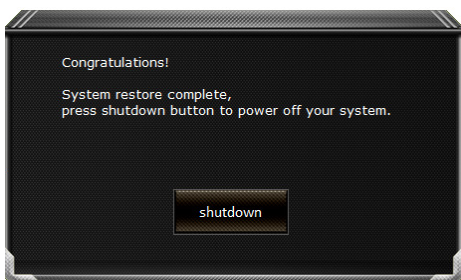

當系統還原完成後，工具列會有選項，請點選“關機”



**Advanced options 其它或進階選項**  
更多系統還原的進階設定。



**System Restore 系統還原**  
選擇系統還原的記錄時間，將系統還原至該時間點。



**System Image Recovery 系統備份還原**  
使用之前備份的系統備份資料還原 Windows 系統。



**Startup Repair 啟動修復程序**  
修復及解決 Windows 系統問題。



**Command Prompt 命令提示字元**  
使用命令字元集執行進階的疑難排解。



**UEFI Firmware SettingsUEFI BIOS 設定**  
重新啟動，變更 UEFI BIOS 設定值。



**Startup Settings 啟動設置**  
變更 Windows 啟動設定。

## 附錄

### ■ 保固及客服資訊：

相關保固條款及客服資訊請參考隨貨所附之保固保證書，或參考技嘉科技支援服務網站。  
<https://www.gigabyte.tw/Support/Laptop>

### ■ FAQ：

相關常見問題請參考技嘉常見問題網站。  
<https://www.gigabyte.com/tw/Support/Faq>

# 首次使用GIGABYTE 技嘉笔记本电脑

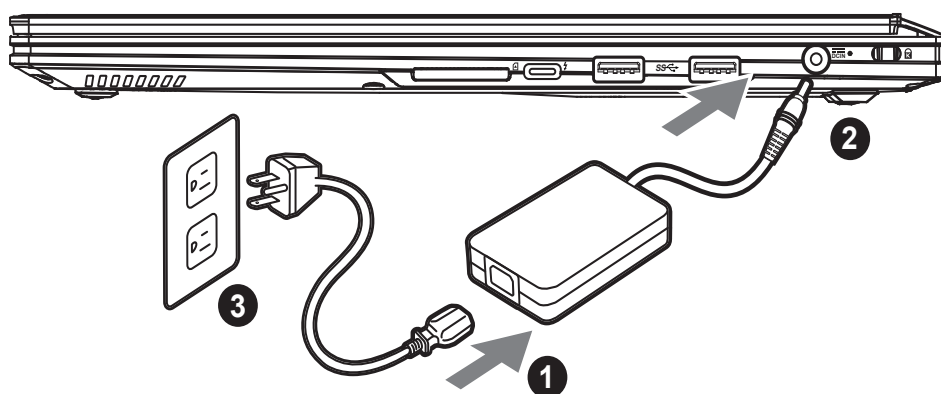

- 1 将电源线接上变压器。
- 2 将变压器连接到笔记本电脑右侧边的电源插孔。
- 3 将电源线插入电源插座。

## 开启笔记本电脑：

电源指示灯会显示机器是否为开机状态。  
第一次开机时在还未完全进入操作系统前，  
请勿强制关机。  
开启电源后直到该操作系统配置完成前，  
音量将无法设定。

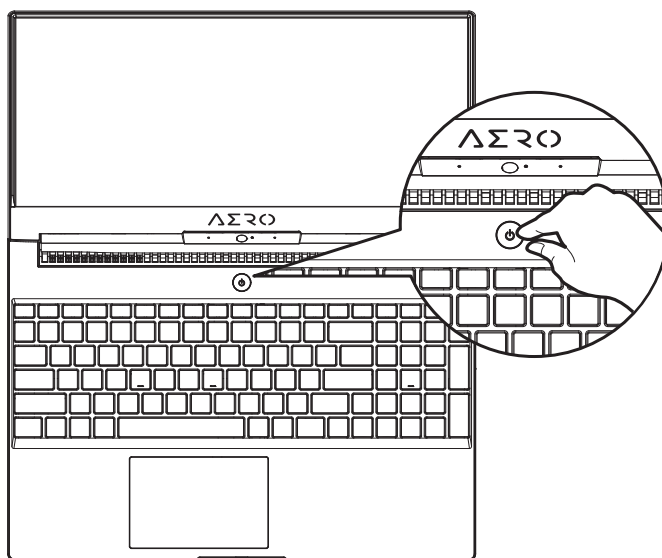



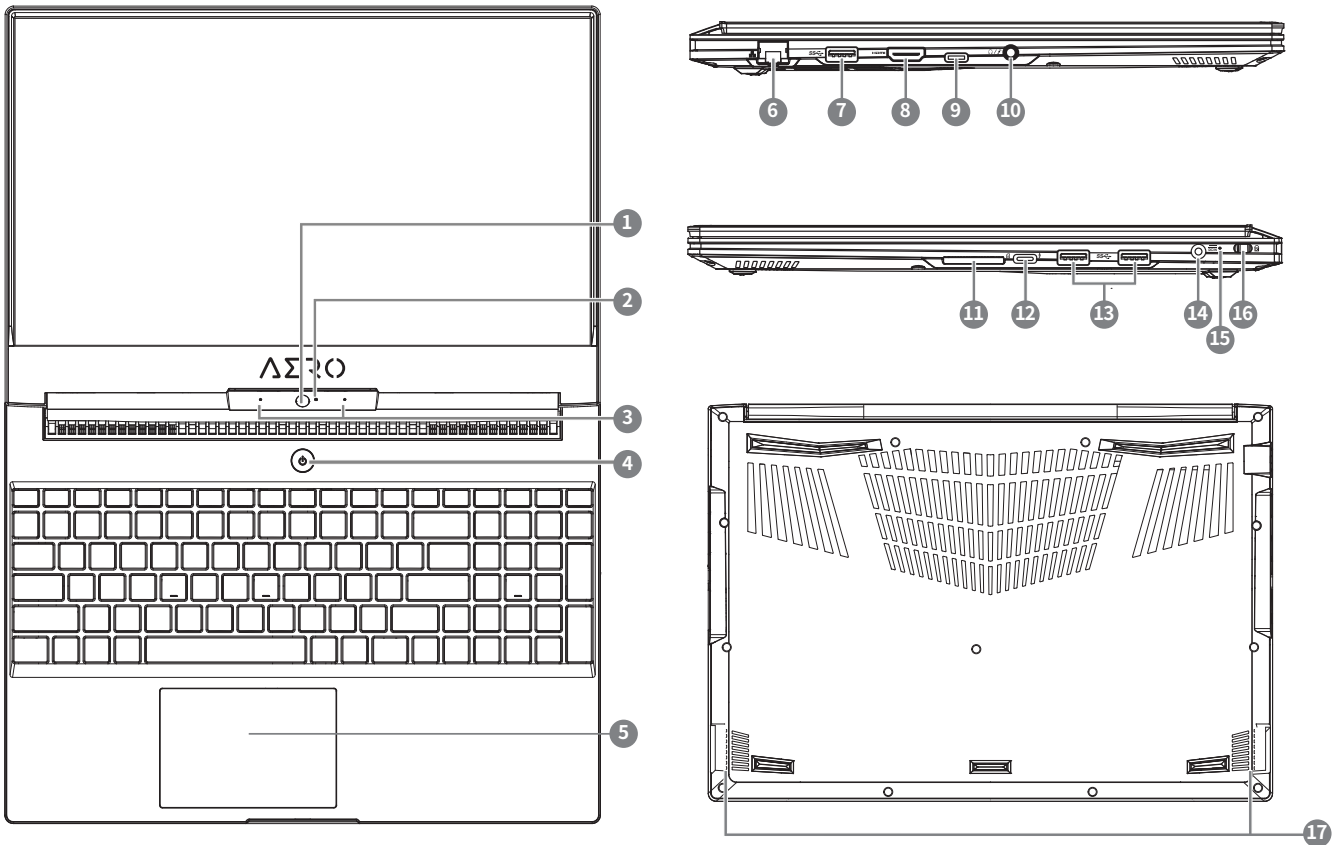

- |  |   |
|--|---|
| <ul style="list-style-type: none"> <li>1 摄像头</li> <li>2 摄像头指示灯</li> <li>3 麦克风</li> <li>4 电源开关</li> <li>5 触摸板</li> <li>6 以太网端口</li> <li>7 USB 3.1 Gen2 接口</li> <li>8 HDMI 接口 </li> <li>9 DP 1.4 &amp; USB3.1</li> <li>10 耳机 / 麦克风插孔</li> </ul> | <ul style="list-style-type: none"> <li>11 SD读卡器</li> <li>12 Thunderbolt 3 接口</li> <li>13 USB 3.1 Gen1 接口</li> <li>14 电源插孔</li> <li>15 电源状态指示灯</li> <li>16 Kensington防盗锁孔</li> <li>17 立体声输出喇叭</li> </ul> |
|--|---|

**警告：** 本机器设备配备的锂电池为不可拆卸装置，请交由技嘉授权专业维修服务中心移除装置中的电池。

- 请不要于斜面上或容易震动的地方使用笔记本电脑，以降低发生故障和产品损坏的风险。
- 请勿置于车内、室内外阳光强烈或高于45度C之储藏环境，以免锂电池发生老化或膨胀等危险。
- 请于通风良好的地方使用此产品。请勿在床上、枕头等通风不良的地方使用此产品，并且不要在有楼板暖气的地方使用，避免导致笔记型电脑过热。请避免底部和侧边的通风孔阻塞。如果通风孔阻塞，会有损害笔记本电脑或导致内部过热的危险。

## 快捷键

许多计算机的设定例如屏幕亮度、喇叭音量等可利用计算机的快捷键直接调整。如需使用快捷键，请依下表先按住 <Fn> 键，再按下 <F1>~<F11> 等按键。

快捷键	功能	功能叙述
Fn+ESC	 风扇转速全开	开启 / 关闭风扇转速全开功能
Fn+F1	 睡眠模式	让计算机进入睡眠模式。
Fn+F2	 无线局域网	开启 / 关闭无线局域网装置。
Fn+F3	 减弱亮度	降低屏幕亮度。
Fn+F4	 增强亮度	提高屏幕亮度。
Fn+F5	 屏幕显示切换	在计算机屏幕以及外接式显示器之间切换影像出，或者同时显示。
Fn+F6	 屏幕开关	开启 / 关闭屏幕。
Fn+F7	 喇叭静音	将喇叭切换为静音模式。
Fn+F8	 减弱音量	降低喇叭音量。
Fn+F9	 增大音量	提高喇叭音量。
Fn+F10	 触摸板开关	开启 / 关闭触摸板。
Fn+F11	 飞行模式	开启 / 关闭飞行模式
Fn+Space	 键盘背光开关	调整键盘背光亮度。

## ⚠ 注意

- 為避免儲存裝置毀損導致原廠的還原映像檔遺失，您可以透過此軟件來備份原廠的還原映像檔
- 如果您想更換新的儲存裝置，您可以透過此軟件將原廠還原映像檔備份至 USB 隨身碟，安裝好新的儲存裝置後，再將出廠的默認系統倒回新儲存裝置。
- 使用本軟件所製作的還原 USB 隨身碟 將系統還原以前，請先做好數據備份，以免數據流失。
- 利用還原 USB 隨身碟進行系統還原時，請勿移除或關掉電源。

### 1



- 若要制作原厂映像档的还原 USB 随身碟，请先插入容量至少有 20GB 的 USB 随身碟（请先将 USB 随身碟里原有的数据备份，避免因下述操作造成 USB 随身碟里的数据遗失）

### 2



ControlCenter

- 开启 ControlCenter, 若未安装请上 <http://www.gigabyte.com> 下载。

### 3

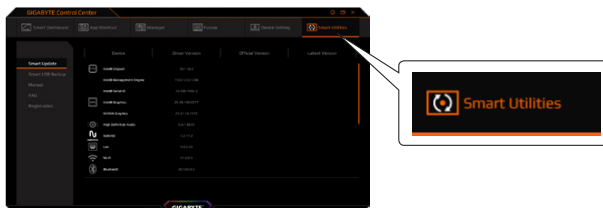

- 选择 " Smart Utilities " --> " System Backup "。

### 4



- 從清單中選取剛剛插入的 USB 隨身碟，然後選擇建立還原 USB。

### 5

- 跳出结束窗口后即完成。
- 若要还原您的系统，请在开机时按 F12，选择用【USB 随身碟开机】，【USB 随身碟】会自动完成还原您的系统。
- 还原时间约需 30 分钟（所需时间会因 USB 随身碟种类而有所不同）。

## 系统还原使用说明

### 系统还原（修复您的笔记本作业系统）

当操作系统使用上出现不稳定的情况，笔记本计算机原厂出货的储存装置里有一个隐藏扇区，其内容为操作系统的完整备份映像档，可以用来救援系统将储存装置里的操作系统还原到出厂默认值。



#### 注意

- 如果储存装置有被更换过或删除该隐藏扇区，还原功能将无法使用，需送维修中心还原。
- 出厂规格为预搭操作系统时才有此还原功能，若是 DOS 销售则不提供此功能。

### 啟動系統還原

系统还原功能是笔记本计算机出厂时被预安装的。该选项可以启动 Windows 故障还原工具，重新安装操作系统为出厂默认值。

以下为简要介绍如何启动还原工具，并开始还原系统。



#### 行还原前请注意

确认笔记本计算机已接上外接电源，还原系统会花费几分钟的时间。

## Windows 10 系统还原说明

**1**

关机并重新启动笔记本计算机。

**2**

启动笔记本计算机后，按著 F9 按键几秒钟以启动还原工具。

**3**

选择“Troubleshoot”进入系统还原及高级选项。

（您也可以选择“Continue”直接操作系统，备份个人资料与文件后再进行还原。）



#### 系统还原有两种方式可供选择

- Reset this PC  
如果计算机因软件或设定值不佳而不稳定，您可以选择 · 除或保留个人文件，在重设计算机设定值而不遗失个人文件。
- GIGABYTE Smart Recovery  
笔记本计算机的设定值会被还原成出厂默认值。  
注意：将会遗失所有的个人资料与文件。

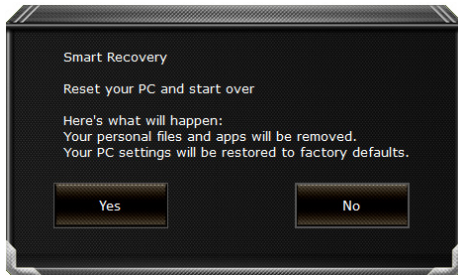

进入重置系统模式，工具栏会有还原选项，如您确定要系统还原，点选“是”执行。



#### 注意事项

- 一旦选择还原后，所有原本的个人资料与文件将被删除，· 还原系统及储存装置至出厂默认值。
- 还原视窗开启并进行系统还原，在这之时请确认接上变压器确保电力无虞，并请勿关闭电源。

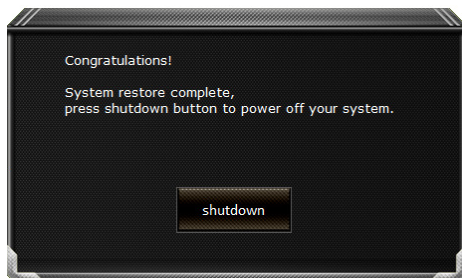

当系统还原完成后，工具列会有选项，请点选“关机”



**Advanced options 其它或进阶选项**  
更多系统还原的进阶设定。



**System Restore 系统还原**  
选择系统还原的纪录时间，将系统还原至该时间点。



**System Image Recovery 系统备份还原**  
使用之前备份的系统备份资料还原 Windows 系统。



**Startup Repair 启动修复程序**  
修复及解决 Windows 系统问题。



**Command Prompt 命令提示字符**  
使用命令字符执行进阶的疑难排解。



**UEFI Firmware Settings UEFI BIOS 设定**  
重新启动，变更 UEFI BIOS 设定值。



**Startup Settings 启动设置**  
变更 Windows 启动设定。

## 附录

### ■ 保修及客服资讯：

相关保修条款及客服资讯请参考随货附之保修保证书，或参考技嘉服务区网站。  
<https://www.gigabyte.cn/Support/Laptop>

### ■ FAQ：

相关常见问题请参考技嘉常见问题网址。  
<https://www.gigabyte.cn/Support/Faq>

## 기가바이트 노트북 처음으로 사용하기

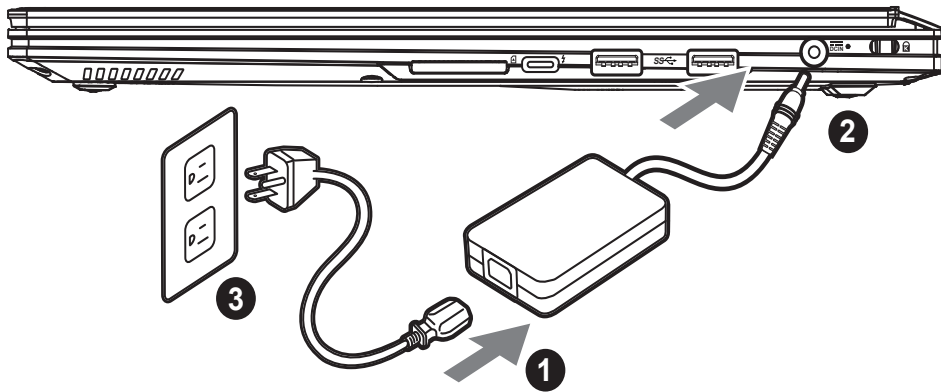

- 1 전원코드를 AC 아답터에 연결해주세요
- 2 노트북의 왼쪽편에 있는 DC-in 잭에 AC 아답터를 연결해주세요.
- 3 전원코드를 전원에 연결해주세요.

### 전원 켜기:

맨 처음 노트북을 켤 때는 운영체제의 설정이 끝날 때까지 전원을 끄지 마십시오.  
오디오 기능은 윈도우 설정이 끝나기 전에는 동작하지 않을 수 있습니다.

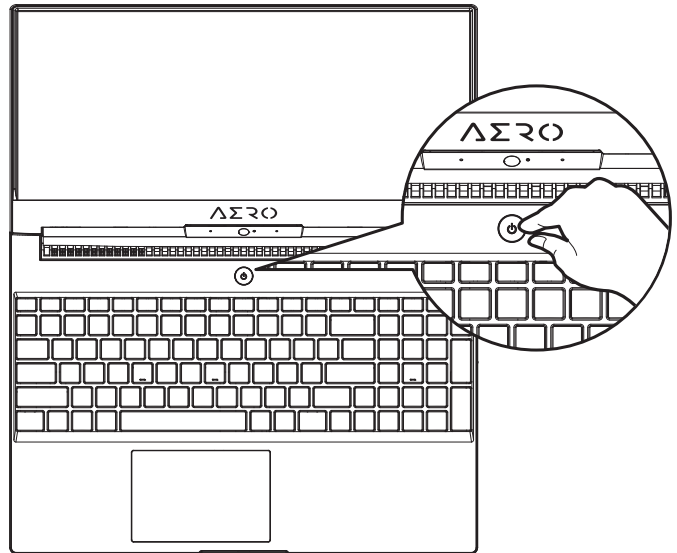

\* 제품의 스펙이나 제품외형 디자인은 각 나라에 따라 다를 수 있습니다.

이와 관련하여 저희는 현판매 대리점을 통하여 각 나라별 구매 가능한 스펙이나 디자인을 체크 하길 추천 합니다.

\* 비록 저희는 보다 정확하고 폭넓은 정보를 제공하려 노력하지만, 상황에 따라서 사전 인지 없이 정보들이 변경될 수 있습니다.

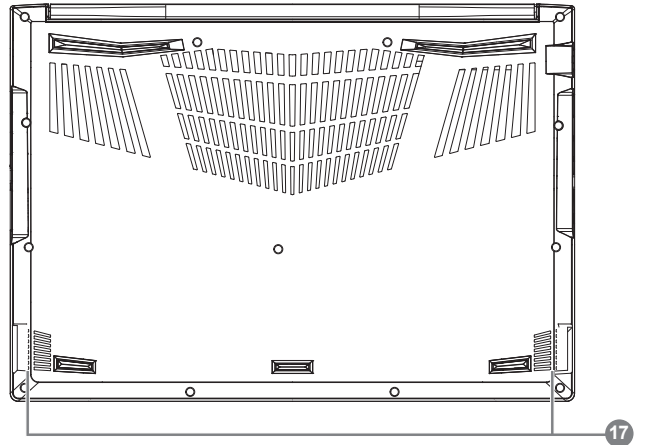
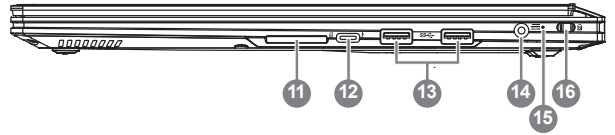
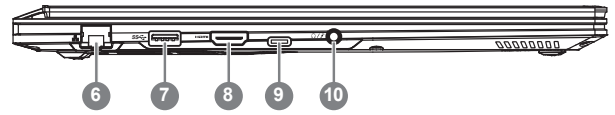
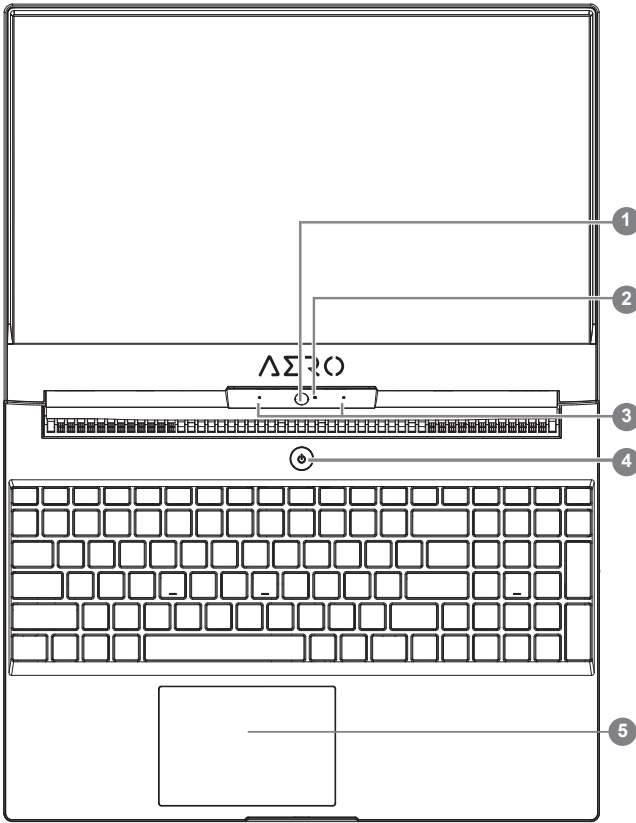

- |  |   |
|--|---|
| <ul style="list-style-type: none"> <li>1 웹카메라</li> <li>2 웹카메라 LED</li> <li>3 마이크</li> <li>4 전원버튼</li> <li>5 터치패드</li> <li>6 유선랜 포트</li> <li>7 USB 3.1 Gen2 포트</li> <li>8 HDMI 포트 </li> <li>9 DP 1.4 &amp; USB3.1</li> <li>10 오디오 콤보 잭</li> </ul> | <ul style="list-style-type: none"> <li>11 SD 카드리더</li> <li>12 썬더볼트 3</li> <li>13 USB 3.1 Gen1 포트</li> <li>14 DC-in 잭</li> <li>15 전원 상태 표시등</li> <li>16 켄싱턴락홀</li> <li>17 스피커</li> </ul> |
|--|---|

**⚠ 경고:** 어떤 서비스 목적이라도 리튬배터리를 제거하지 마십시오.  
각 지역 지정된 공식 기가바이트 서비스 센터에 연락 하십시오.

- 노트북을 경사가 진 곳이나 진동이 있는 부분에서 설치를 하시거나 장시간 사용을 삼가하십시오. 이는 제품의 이상이나 문제를 야기 시킬 수 있습니다.
- 태양 직사광선에서의 사용이나 노출 혹은 자동차와 같이 실내 온도가 112°F (45°C) 이상의 곳에서는 사용을 피하십시오. 이는 리튬 배터리의 폭발이나 수명 단축을 야기 시킬 수 있습니다.
- 침대, 쿠션, 베게 밑과 같이 통풍이 좋지 않거나 밀폐된 공간에서의 사용을 금하십시오. 또한 바닥이 따뜻한 온돌 등에서의 사용은 노트북의 과열을 초래 하여 기능이상이나 사용상의 문제를 야기 시킬 수 있습니다.



## 단축키 안내

저희 노트북은 핫키나 키조합을 통하여 화면 밝기 조절이나 볼륨조절등 여러 기능을 좀 더 편리 하게 제어 할수 있습니다. 핫키를 활성화 하기 위하여 다른 키를 누리기전에 <FN>먼저 누른 상태에서 키조합을 통해 원하는 기능을 활성화 하십시오.

핫키	기능	설명
Fn+ESC	 팬속도 조절	팬속도를 100%까지 증가
Fn+F1	 슬립모드	슬립모드로 전환합니다.
Fn+F2	 무선랜	무선랜 기능을 켜거나 끕니다.
Fn+F3	 밝기 감소	화면의 밝기를 감소시킵니다.
Fn+F4	 밝기 증가	화면의 밝기를 증가시킵니다.
Fn+F5	 디스플레이 선택	노트북 액정 / 외부모니터 어느쪽에 화면을 표시할지 선택합니다. 동시 출력도 가능합니다.
Fn+F6	 액정 켜고 끄기	노트북의 액정을 켜거나 끕니다.
Fn+F7	 음소거	소리는 켜거나 끕니다.
Fn+F8	 음량 감소	음량을 감소시킵니다.
Fn+F9	 음량 증가	음량을 증가시킵니다.
Fn+F10	 터치패드 잠금	터치패드 기능을 켜거나 끕니다.
Fn+F11	 비행모드	비행모드 활성화/ 비활성화
Fn+Space	 키보드 백라이트	키보드 백라이트를 켜거나 끕니다.

## 마트 USB 백업 안내

### ⚠ 주의

- 장치 손상으로 인해 복구 이미지가 손상된 경우, 이 프로그램을 통해 원래의 복구 이미지를 백업할 수 있습니다.
- 저장장치의 변경없이 USB 디스크를 통해, 원래의 복구 이미지를 USB 디스크에 저장하고 복원할 수 있습니다.
- 복원을 진행하기 전에, 중요 데이터의 백업을 반드시 확인하십시오.
- 데이터 복원중에는 절대로 전원을 끄거나 전원에서 분리하지 마십시오.

1



- 오리지널 이미지를 저장하기 위해, 32GB 이상의 용량이 확보된 USB 디스크를 연결하십시오. (USB 복구 디스크를 작성하는 도중에 USB 디스크 안의 모든 데이터가 삭제되므로 중요한 데이터는 반드시 백업하십시오.)

2



ControlCenter

- "ControlCenter" 를 열어주세요. 설치되지 않은 경우 <http://www.gigabyte.com> 에서 다운로드하십시오.

3

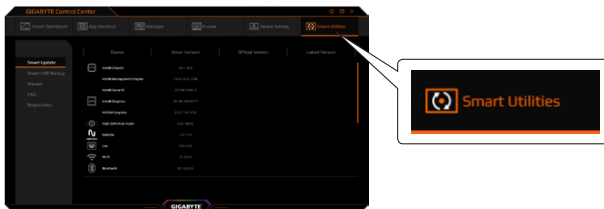

- "Smart Utilities" 선택하고 -->"System Backup"

4



- 드롭다운 목록에서 USB 디스크를 선택하고 USB 복구 디스크 작성을 시작합니다.

5

- USB 복구 디스크 작성이 완료되면 팝업창이 표시됩니다.
- 복구가 필요한 경우, 전원을 켜고 F12 키를 누른 뒤 "boot from recovery USB disk" 항목을 선택하면 시스템이 복원됩니다.
- 복구 과정에는 약 30 분 정도가 소요됩니다. (USB 디스크 종류에 따라 소요시간은 달라질 수 있습니다.)

## 복원 가이드

### 시스템복원 ( 당신의 노트북의 운영체제를 복원 )

노트북운영체제에 무엇인가 이상이 생겼을시 , 노트북의 숨겨진 파티션에 저장되어 있는 운영체제 복원기능을 통해 노트북을 공장출시상태의 세팅으로 복원을 시킬 수 있습니다 .



#### 참고

- 만일 저장장치가 켜지거나 교환되거나 파티션이 삭제가 되면 복원선택사항은 더 이상 이용 할 수 없습니다 .
- 복원 기능은 운영체제가 기본 내장되어 있는 노트북에서만 가능하며 , 운영체제가 저장되어 있지 않은 노트북을 구매 하셨을 경우 복원 기능은 불가능 합니다 .

### 시스템 복원장치 실행하기

시스템 복원장치는 노트북이 공장에서 출하하기 전에 이미 설치되어 있으며 , 선택메뉴를 통해 윈도우 복원 도구를 실행하여 운영체제를 공장세팅모드로 복원을 시킬 수 있습니다 .  
아래의 간단한 설명을 통해 어떻게 운영체제 복원을 실행 할 수 있는지 보여줄 것입니다 .



#### 준비

PC 가 전원에 연결된것을 확인 부탁드리며 , 몇분이 소요 될 수 있습니다 .

## 윈도우 10 복원 가이드

### 1

전원 끈 후 노트북 재 부팅 하기

### 2



노트북이 부팅을 시작 할 시 F9 키를 눌러 도구를 실행 하십시오 .

### 3



“Troubleshoot” 을 선택하여 복원 세팅으로 진입 하십시오 .

(“Continue” 를 선택하여 복원 시스템에서 나가기를 할 수 있으며 , 윈도우 10 파일 데이터 백업으로 진행 할 수 있습니다 .)



**시스템 복원 리셋을 하기 위해서는 2 가지 선택사항이 있습니다 .**

- Reset this PC - PC 리셋 하기
- 사용자는 파일을 제거 혹은 지우지 않은 상태에서 윈도우를 재 설치 가능 합니다 .
- GIGABYTE Smart Recovery  
이 선택사항은 당신의 PC 를 공장출시 규격으로 재 세팅 될 것이며 , 모든 데이터와 파일은 잃게 될것입니다 .

“PC 리셋하기” 선택



## GIGABYTE Smart Recovery



복원이 활성화 될 것이며 , 화면의 “YES”를 선택하여 시작합니다 .



### 경고

복원이 선택이 되면 , 복원 후에는 모든 개인 데이터와 파일은 제거 될 것입니다 . 또한 운영체제는 공장도 값으로 재 설정 됩니다 . 진행상태를 나타내는 표시 바가 표시 될 것입니다 .

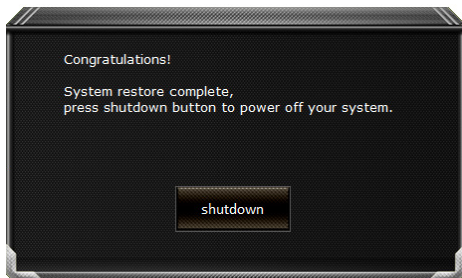

시스템 복원이 완료가 되면 , 윈도우 창의 “전원 끄기” 버튼이 나오면 선택을 하십시오 .



## Advanced options 고급 선택사항



### System Restore 시스템복원

당신의 PC 에 저장된 기록 시점을 사용 합니다 .



### System Image Recovery 시스템 이미지 복원

특정 시스템 이미지를 사용하여 윈도우를 복원 합니다 .



### Startup Repair 시작 리페어

윈도우의 로딩 문제시 문제를 해결 합니다 .



### Command Prompt 명령 실행

명령 실행을 통해서 고급 트러블 슈팅 을 사용 합니다 .



### UEFI Firmware Settings 펌웨어 세팅

당신의 PC 에서 UEFI 펌웨어를 변경 합니다 .



### Startup Settings 시작 세팅

윈도우의 시작 행동을 변경합니다 .

## 부록

### ■ 보증 &서비스 :

보증, 서비스 그리고 이와 관련된 정보는 워런티 카드를 참조 하시거나 아래의 링크의 기가바이트 사이트를 참고 하십시오 :

<https://www.gigabyte.com/kr/Support>

### ■ 자주 묻는 질문 :

FAQ( 자주 묻는 질문 ) 은 다음의 링크를 참조 하십시오 :

<https://www.gigabyte.com/kr/Support/Faq>

# Erste Inbetriebnahme des GIGABYTE Notebooks

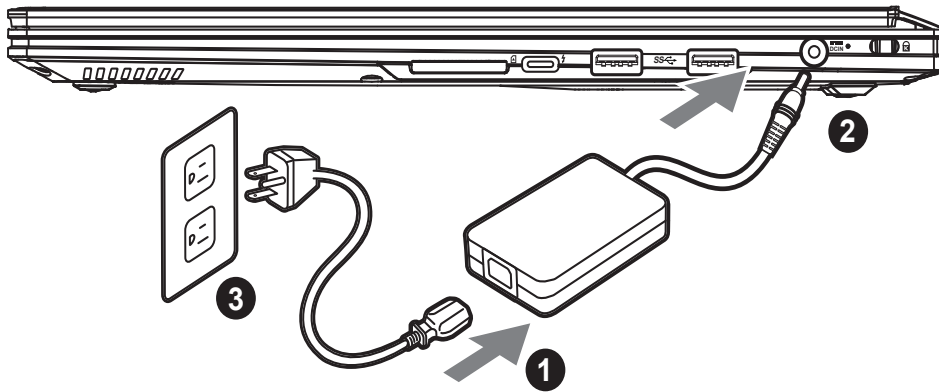

- 1 Verbinden Sie das Netzkabel mit dem Netzteil.
- 2 Verbinden Sie anschließend das Netzteil mit dem Ladeanschluss an der linken Seite des Notebooks.
- 3 Schließen Sie das Netzteil an eine Steckdose an.

## Einschalten:

Nach dem ersten Start konfiguriert sich das Betriebssystem. Schalten Sie das Notebook während dieses Vorganges nicht aus. Bitte beachten Sie, dass die Audioausgabe erst funktioniert, wenn die Windows®-Einrichtung abgeschlossen ist.

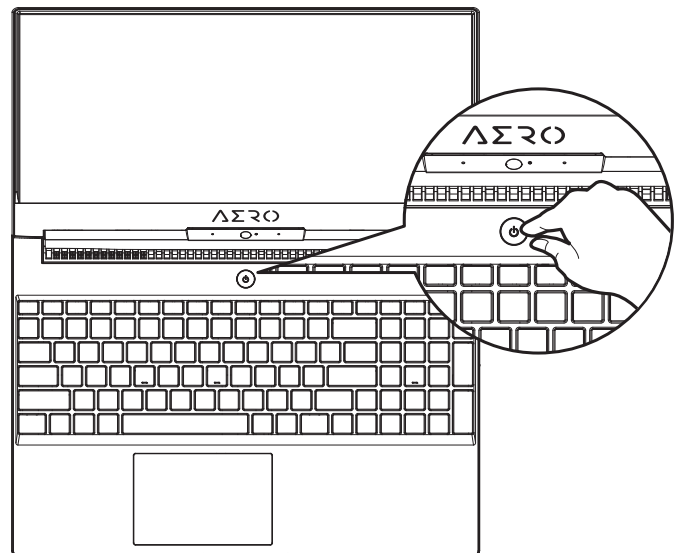

\* Produktspezifikationen können sich lokal unterscheiden.

Bitte kontaktieren Sie ihren ansässigen Händler um die verfügbaren Ausstattungen zu erfahren.

\* Obwohl wir bemüht sind umfangreiche und präzise Informationen zu veröffentlichen, behalten wir uns das Recht vor jeder Zeit Änderungen vorzunehmen.

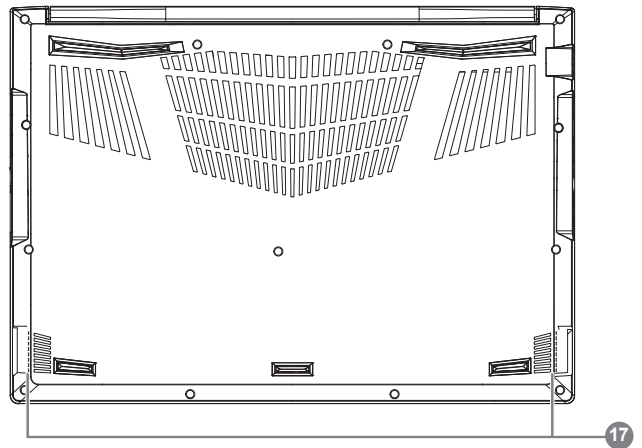
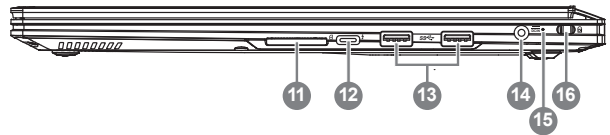
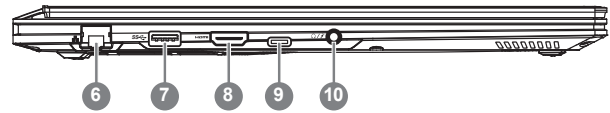
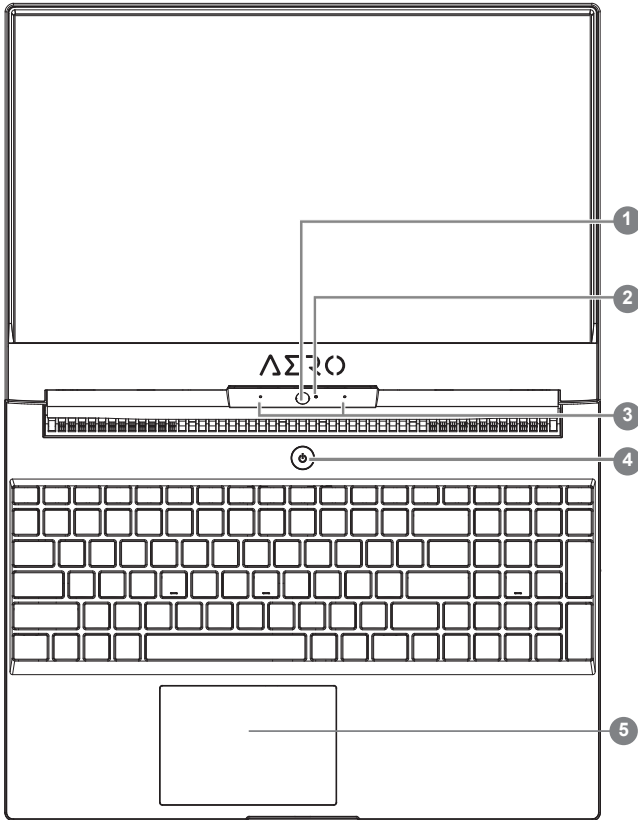

- 1 Webcam
- 2 Webcam-LED
- 3 Mikrofon
- 4 Ein-/Austaste
- 5 TouchPad
- 6 Netzwerk Anschluss
- 7 USB 3.1 Gen2 Port
- 8 HDMI-Anschluss 
- 9 DP 1.4 & USB3.1
- 10 Audio-Kombi-Buchse

- 11 SD Kartenleser
- 12 Thunderbolt 3
- 13 USB 3.1 Gen1 Port
- 14 Ladebuchse
- 15 Power LED
- 16 Kensington Lock
- 17 Lautsprecher

**⚠ Achtung:** Entfernen Sie NIEMALS den eingebauten Lithium-Akku.  
Für jegliche Wartung kontaktieren Sie Ihren von GIGABYTE autorisierte Service-Partner.

- Nutzen Sie das Notebook nicht auf schrägen Flächen oder Plätzen die anfällig für Vibrationen sind, oder vermeiden sie dort zumindest die längere Nutzung, da sich sonst die Gefahr der Beschädigung oder von Fehlfunktionen erhöht.
- Setzen Sie ihr Notebook nicht dauerhaft Temperaturen von über 45°, wie z.B. im parkenden Auto, aus, da sonst die Gefahr der frühzeitigen Alterung oder Vergrößerung des Lithium-Ionen-Akkus besteht.
- Nutzen Sie Ihr Notebook nicht auf schlecht zu belüftenden Oberflächen wie Bettwäsche, Kissen oder Polstern und vermeiden Sie die Nutzung auf dem Boden eines Raumes mit Fußbodenheizung, um Überhitzungen vorzubeugen. Achten Sie darauf dass die Lüftungseinlässe am Boden und den Seiten ihres Gerätes niemals verdeckt werden. Werden die Lüftungsöffnungen blockiert, führt dies zur Überhitzung ihres Gerätes.

## Hotkeys

Das Notebook hat Hotkeys oder Tastatur Kombinationen für die meisten Funktionen wie Bildschirmhelligkeit und Lautstärke. Um einen Hotkey zu aktivieren halten Sie die <Fn> Taste gedrückt und drücken eine weitere Taste der Hotkey Kombination.

Hotkey	Function	Description
<b>Fn+ESC</b> 	Maximale Lüftergeschwindigkeit	Setzt die Lüfterdrehzahl auf 100%
<b>Fn+F1</b> 	Ruhezustand	Versetzt das Notebook in den Ruhezustand
<b>Fn+F2</b> 	W-LAN	Ei- und Ausschalten der WLAN-Funktion.
<b>Fn+F3</b> 	Bildschirmhelligkeit verringern	Verringert die Helligkeit des Bildschirms
<b>Fn+F4</b> 	Bildschirmhelligkeit erhöhen	Erhöht die Helligkeit des Bildschirms
<b>Fn+F5</b> 	Ausgabebildschirm ändern	Umschalten zwischen internem und externem Bildschirm
<b>Fn+F6</b> 	Bildschirmanzeige	Schaltet das Display ein oder aus
<b>Fn+F7</b> 	Lautsprecher	Schaltet die Lautsprecher ein und aus
<b>Fn+F8</b> 	Lautstärke verringern	Verringert die Lautstärke
<b>Fn+F9</b> 	Lautstärke erhöhen	Erhöht die Lautstärke
<b>Fn+F10</b> 	Touchpad	Schaltet das Touchpad ein und aus
<b>Fn+F11</b> 	Flugmodus	Aktivieren/Deaktivieren des Flugmodus
<b>Fn+Space</b> 	Tastaturbeleuchtung	Schaltet die Tastaturbeleuchtung ein und aus



## ⚠️ ACHTUNG

- Sie können mit dieser Anwendung ein Backup Ihres Systems erstellen, um einen Verlust Ihres Systems im Falle von Schäden am Gerät zu vermeiden.
- Sollten Sie die Datenträger ihres Gerätes austauschen, können Sie mit dieser Anwendung ein Backup Ihres Systems erstellen und es nach dem Tausch der Datenträger wiederherstellen
- Bevor Sie Ihr System mit dem USB Backup wiederherstellen möchten, stellen Sie sicher, dass Sie ein Backup Ihrer Dateien erstellt haben
- Bitte schließen Sie Ihr Gerät während des Backups an eine Stromquelle, schalten Sie Ihr System während des Backups nicht aus und entfernen Sie nicht den USB-Datenträger

1



- Bitte schließen Sie Ihren USB-Datenträger mit mindestens 32GB freiem Speicher an Ihrem Gerät an, um ein Image Ihres Systems zu erstellen (Bitte speichern Sie Ihre Daten von Ihrem USB-Datenträger, da diese Daten während des Vorgangs vom USB-Datenträger entfernt werden)

2



ControlCenter

- Öffne das Control Center (Falls es noch nicht installiert ist, lade es unter <http://www.gigabyte.de> herunter).

3

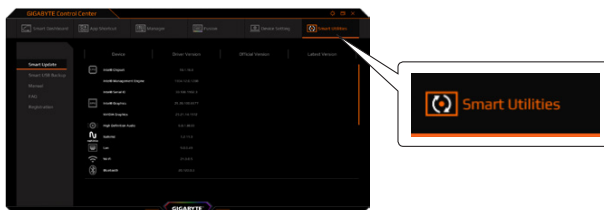

- Wähle "Smart Utilities" à "System Backup".

4



- Wählen Sie vom Drop-Down Menü Ihren USB-Datenträger und starten Sie die Erstellung der Recovery USB Disk

5

- The window will pop out when the creation of recovery disk is done.
- Please press F12 on starting the system when you need to restore the system. Select "boot from recovery USB Flash Drive" and the system will be restored.
- The time needed for restore will be around 30 mins (time needed may vary by USB disk model).

# Anleitung zur Systemwiederherstellung

## Systemwiederherstellung

Das Notebook hat eine versteckte Partition mit einer Kopie des Betriebssystems. Sollten Sie Probleme mit dem Betriebssystem haben, können Sie jederzeit das Gerät auf Werkseinstellungen zurücksetzen.



### Bitte beachten

- Falls die Festplatte gewechselt wurde oder die Partition gelöscht wurde, ist die Wiederherstellungsoption nicht mehr verfügbar und das Gerät muß neu installiert werden.
- Die Wiederherstellungsfunktion ist nur verfügbar wenn bereits bei der Auslieferung ein Betriebssystem installiert ist. Geräte ohne Betriebssystem haben keine Wiederherstellungsfunktion.

## Systemwiederherstellung starten

Die Systemwiederherstellung ist bereits vorinstalliert wenn das Gerät ausgeliefert wird. Im Auswahlmenü können Sie die Systemwiederherstellung starten und das Gerät auf Werkseinstellungen zurücksetzen.

Die folgende kurze Einführung zeigt Ihnen, wie Sie das Recovery-Tool starten und Ihr System wiederherstellen.



### Achtung

Der PC ist jetzt betriebsbereit. Stellen Sie sicher das Ihr PC am Stromnetz ist. Der Vorgang wird einige Minuten dauern.

## Windows 10 Systemwiederherstellung

### 1

Notebook abschalten und neu starten.

### 2



Halten Sie während der Einschaltung des Notebooks zum Starten des Werkzeugs die F9-Taste gedrückt.

### 3



“ Wählen Sie zum Aufrufen der Wiederherstellungseinstellungen „Problemlösung“. (Zudem können Sie zum Verlassen des Wiederherstellungssystems und zum Fortfahren von Windows 10 zur Datei- oder Datensicherung „Fortfahren“ wählen.)”



### Es gibt zwei Optionen zur Systemwiederherstellung

- Reset this PC
- Sie können festlegen, ob Sie die Dateien aufbewahren oder entfernen möchten; installieren Sie Windows dann neu, ohne Ihre Dateien zu verlieren.
- GIGABYTE Smart Recovery

Ihre PC-Einstellungen werden auf die werkseitigen Standardeinstellungen rückgesetzt.

Achtung: Alle persönlichen Daten und Dateien gehen verloren.



## GIGABYTE Smart Recovery



Die Wiederherstellung wird aktiviert und Sie sehen die Optionsschaltflächen im Fenster. Klicken Sie zum Starten auf „Ja“.



### Achtung

- “Sobald „Wiederherstellung“ ausgewählt ist, werden Ihre persönlichen Daten und Dateien gelöscht, nachdem das Notebook die Wiederherstellung begonnen hat; das Betriebssystem setzt die werkseitigen Standardeinstellungen zurück.
- Eine Fortschrittsleiste erscheint im Fenster, wenn die Wiederherstellung im Gange ist. Bitte stellen Sie sicher, dass das Netzteil angeschlossen ist; schalten Sie das Notebook nicht aus.”

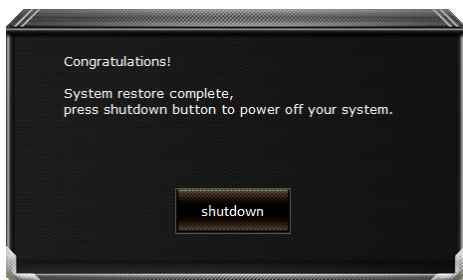

Nach Abschluss der Systemwiederherstellung sehen Sie die Optionsschaltfläche im Fenster; bitte klicken Sie auf „Herunterfahren“.



## Erweiterte Optionen



### Systemwiederherstellung

Verwenden Sie einen auf Ihrem PC aufgezeichneten Wiederherstellungspunkt zur Windows-Wiederherstellung.



### Systemabbildwiederherstellung

Stellen Sie Windows mit einer spezifischen Systemabbilddatei wieder her.



### Startvorgang-Reparatur

Beheben Sie Probleme, die Windows am Laden hindern.



### Befehlseingabe

Nutzen Sie die Befehlseingabe für erweiterte Problemlösung.



### UEFI-Firmware-Einstellungen

Ändern Sie Einstellungen in der UEFI-Firmware Ihres PCs.



### Startvorgang-Einstellungen

Ändern Sie das Startverhalten von Windows.

## Anhang

---

### ■ Garantie und Kundendienst:

Garantie- und Kundendiensthinweise sowie weitere Informationen finden Sie auf der Garantiekarte oder den GIGABYTE-Kundendienstseiten:

<https://www.gigabyte.com/de/Support/Laptop>

### ■ Häufig gestellte Fragen:

Häufig gestellte Fragen finden Sie hier:

<https://www.gigabyte.com/de/Support/Faq>

# Utilizando Notebook GIGABYTE por primera vez

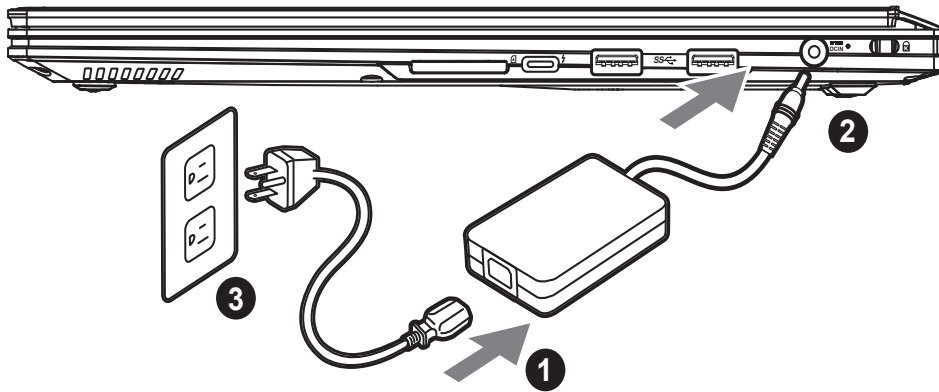

- 1 Conecte el cable de alimentación al adaptador de CA.
- 2 Conecte el adaptador de CA a la toma de entrada de CC en el lado izquierdo de la notebook.
- 3 Conecte el cable de alimentación a la toma de corriente.

## Conexión de la alimentación:

Después de encender el ordenador por primera vez, no lo apague hasta el sistema operativo se ha configurado. Por favor, tenga en cuenta que el volumen del audio no funcionará hasta que Windows® La instalación ha finalizado .

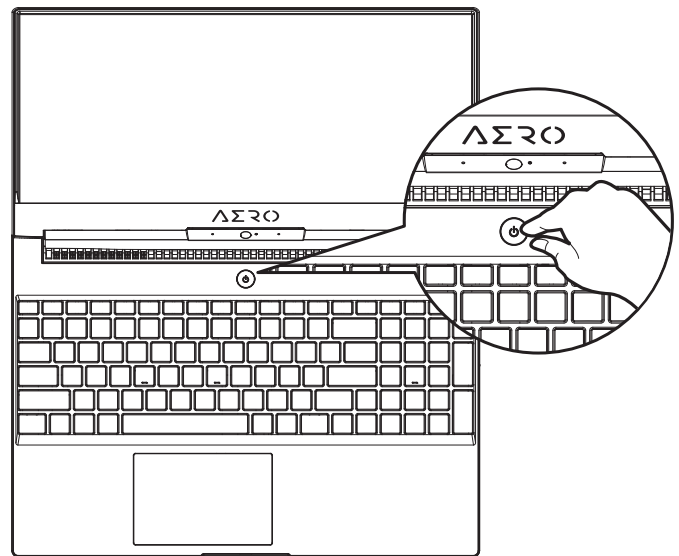

\* Las especificaciones del producto y su apariencia pueden ser diferentes de un país a otro.

Te recomendamos que compruebes las especificaciones y apariencia disponibles en tu país con tu vendedor local.

\* Aunque nos esforzamos por ofrecer la información más exacta y detallada en el momento de su publicación, nos reservamos el derecho de realizar cambios sin notificación previa.

# Su tour Notebook GIGABYTE

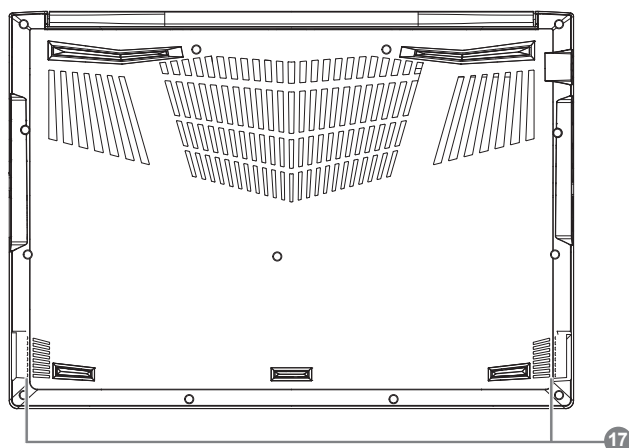
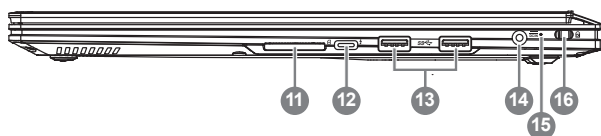
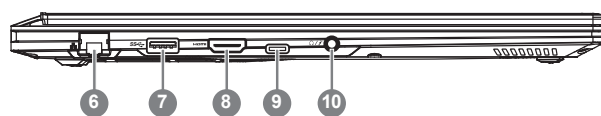
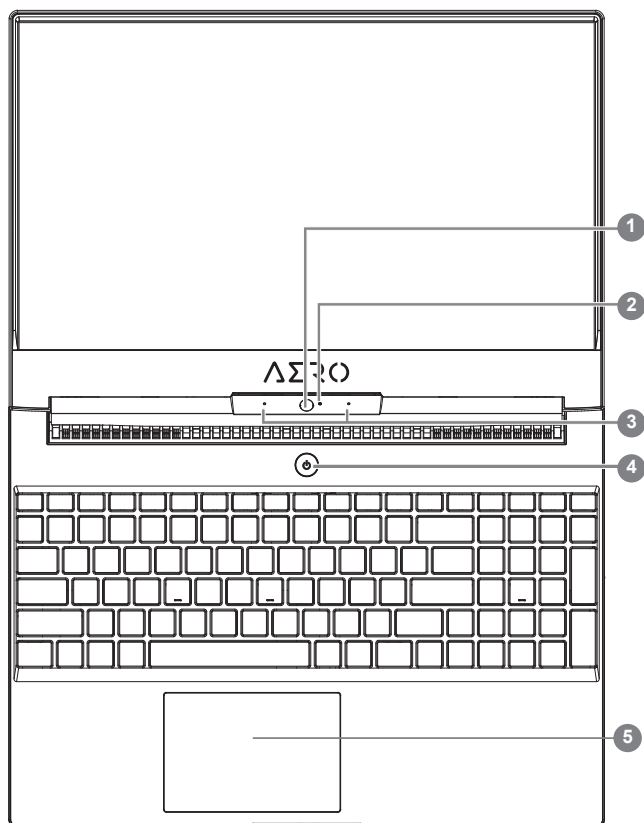

1 Cámara web

2 LED de la cámara web

3 Micrófono

4 Botón de encendido

5 Touchpad

6 Puerto Ethernet

7 Puerto USB 3.1 Gen2

8 Puerto HDMI

9 DP 1.4 & USB3.1

10 Entrada combo de audio

11 Lector de tarjetas SD

12 Puerto Thunderbolt 3

13 Puerto USB 3.1 Gen1

14 DC-in jack

15 LED de estado de alimentación

16 Kensington Lock Slot













17 Altavoces

**Advertencia:** NO retire la batería de litio incorporada. Para cualquier solicitud de asistencia, por favor comuníquese con su centro de servicio autorizado.

- No instale el equipo portátil en una inclinación o en un lugar propenso a las vibraciones, o evite el uso del PC Portátil por mucho tiempo. Esto aumenta el riesgo de que se produzca un fallo de funcionamiento o daños en el producto.
- No almacenar ni utilizar PC portátil de luz directa del sol o del lugar donde la temperatura exceda los 112 °F (45 °C) como el interior de un vehículo. Existe el peligro de la expansión de la batería de iones de litio y el envejecimiento.
- No use el PC Portátil en un lugar mal ventilado como en la ropa de cama, sobre una almohada o cojín, etc, y no lo utilice en un lugar como la habitación con calefacción por suelo radiante, ya que puede hacer que el equipo se sobrecaliente. Tenga cuidado de que los orificios de ventilación del PC portátil (en el lado o la parte inferior) no están bloqueados sobre todo en estos entornos. Si los orificios de ventilación están bloqueados, puede ser peligroso y provocar que el PC portátil se sobrecaliente.

## Teclas de acceso rápido

El ordenador utiliza teclas de acceso directo o combinaciones de teclas para acceder a los controles más utilizados como el brillo de la pantalla y la salida de volumen. Para activar teclas de acceso rápido, mantenga pulsada la tecla <Fn> antes de pulsar la tecla de la combinación de teclas rápidas.

Hotkey	función	descripción
<b>Fn+ESC</b> 	Maximizar la velocidad del ventilador	Aumentar la velocidad del ventilador al 100%
<b>Fn+F1</b> 	dormir	Ponga el ordenador en modo de suspensión.
<b>Fn+F2</b> 	LAN inalámbrico	Activa / desactiva la función LAN inalámbrica.
<b>Fn+F3</b> 	Brillo de Down	Disminuya el brillo de la pantalla.
<b>Fn+F4</b> 	Brillo Hasta	Aumenta el brillo de la pantalla.
<b>Fn+F5</b> 	Cambio de pantalla	Salida de la pantalla entre Switche la pantalla de visualización, externa seguimiento (si está conectado) o ambos.
<b>Fn+F6</b> 	Pantalla de visualización en pantalla	Gire visualizar la pantalla de encendido y apagado.
<b>Fn+F7</b> 	Alternar altavoces Activa	Encienda el altavoz encendido y apagado.
<b>Fn+F8</b> 	Bajar volumen	Disminuya el volumen del sonido.
<b>Fn+F9</b> 	Subir volumen	Aumenta el volumen del sonido.
<b>Fn+F10</b> 	Panel táctil Activa	Gire el panel táctil interno y apagado.
<b>Fn+F11</b> 	Modo avión	Activar/desactivar modo avión
<b>Fn+Space</b> 	Luz de fondo del teclado TOGGLE	Encienda la luz de fondo del teclado y se apaga.

## ⚠ ADVERTENCIA

- Puede guardar una imagen de recuperación a través de esta aplicación en el caso de pérdida de datos si el dispositivo de almacenamiento está dañado.
- Puede imagen original de recuperación de copia de seguridad en el disco USB y restaurar el sistema si la sustitución del sistema de almacenamiento con el disco de recuperación USB.
- Por favor, copia de seguridad de los datos antes de recuperar el sistema a través de un USB de recuperación.
- Por favor, no retire el dispositivo USB ni apague el ordenador durante el proceso de recuperación del sistema.

1



- Por favor, conecte el disco USB que es al menos 32 GB de capacidad de tomar la imagen original (copia de seguridad de los datos en USB primero. Todos los datos serán eliminados durante la creación del disco de recuperación USB)

2



ControlCenter

- Abre el "ControlCenter" (Si no está instalado, descárgalo en <http://www.gigabyte.com>)

3

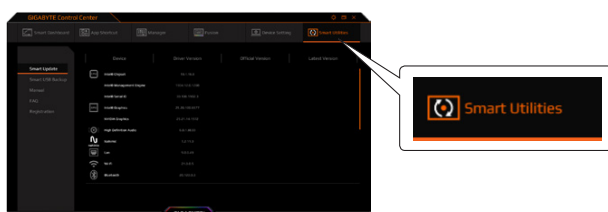

- Selecciona "Smart Utilities"--> "System Backup"

4



- Seleccione su disco USB de la lista desplegable y comenzar a crear el disco de recuperación USB.

5

- La ventana se abrirá cuando se realiza la creación del disco de recuperación.
- Por favor, pulse F12 en el arranque del sistema cuando se necesita para restaurar el sistema. Seleccione "arranque desde el disco USB de recuperación" y el sistema será restaurado.
- El tiempo necesario para la restauración será de alrededor de 30 minutos (tiempo necesario para la restauración puede variar según el modelo de disco USB).



## Guía de recuperación

### Recuperación del sistema (Restaurar el sistema operativo)

Cuando algo va mal con el sistema operativo de la computadora portátil, el almacenamiento de la computadora portátil tiene una partición oculta que contiene una copia de seguridad completa imagen del sistema operativo que se puede utilizar para restaurar el sistema a los valores predeterminados de fábrica.



#### Nota

- Si el almacenamiento se ha cambiado o eliminado la partición, la opción de recuperación ya no estará disponible y un servicio de recuperación será necesario.
- La función de recuperación sólo está disponible en dispositivos con O/S preinstalado. Los dispositivos con DOS no tienen la función de recuperación.

### Lanzamiento de recuperación del sistema

La función de recuperación del sistema está preinstalado antes de que el ordenador portátil se suministra de fábrica. El menú de opciones permite iniciar la herramienta de recuperación de Windows para reinstalar el sistema operativo por defecto de fábrica . La introducción breve a continuación le mostrará cómo iniciar la herramienta de recuperación y restaurar el sistema.



#### Todo listo para ir

Asegúrese de que su PC está conectado , Esto tomará unos minutos.

## Windows 10 Guía de recuperación

1

Apague y reinicie el equipo portátil.

2



Durante el proceso de encendido del equipo portátil, presione sin soltar la tecla F9 para iniciar la herramienta.

3



Elija “Solucionar problemas” para entrar en la configuración de recuperación.

(También puede elegir “Continuar” para salir del sistema de recuperación y continuar con Windows 10 para copia de seguridad de archivos o datos.)



#### Hay dos opciones para la recuperación del sistema:

- Restablecer este PC  
Puede optar por mantener o quitar los archivos y, a continuación, reinstalar Windows sin perder los archivos.
- Utilidad GIGABYTE  
Se restaurará la configuración predeterminada de fábrica para la configuración de su PC. Precaución: Todos los datos personales y archivos se perderán.



## Elegir Utilidad GIGABYTE



La recuperación se activará y verá los botones de opción en la ventana. Haga clic en “Sí” para iniciarla.



### Precaución

- “Si selecciona “Recuperación”, los datos y archivos personales se eliminarán después de que el equipo portátil inicie la restauración y se restablecerá la configuración predeterminada de fábrica del sistema operativo.
- Una barra de indicación de progreso se mostrará en la ventana cuando el proceso de recuperación se esté ejecutando. Asegúrese de que el adaptador de CA está enchufado y no apague el equipo portátil.”

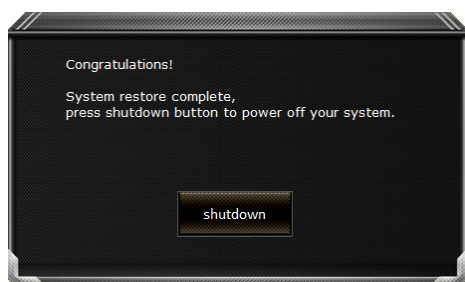

Una vez completada la recuperación del sistema, verá el botón de opción en la ventana. Haga clic en “Apagar” .



## Opciones avanzadas



### Restauración del sistema

Utilice un punto de restauración grabado en su PC para restaurar Windows.



### Recuperación a partir de una imagen del sistema

Recupere Windows mediante un archivo de imagen del sistema específico.



### Reparación de inicio

Solucione problemas que impiden que Windows se cargue.



### Símbolo del sistema

Utilice el símbolo del sistema para solución avanzada de problemas.



### Configuración del firmware UEFI

Cambie la configuración del firmware UEFI de su PC.



### Configuración de inicio

Cambiar comportamiento de inicio de Windows.

## Apéndice

### ■ Garantía y servicio :

Garantía y servicio técnico e información relacionada, consulte la tarjeta de garantía GIGABYTE o sitio web del servicio como en el siguiente enlace:

<https://www.gigabyte.com/Support/Laptop>

### ■ FAQ:

FAQ (Preguntas Frecuentes) por favor consulte el siguiente enlace:

<https://www.gigabyte.com/Support/Faq>

# Vous utilisez ce portable GIGABYTE pour la première fois

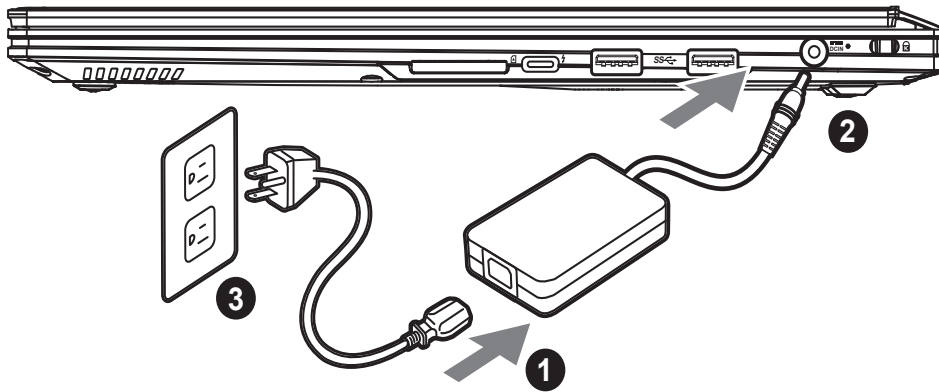

- 1 Branchez le cordon d'alimentation sur l'adaptateur secteur.
- 2 Branchez l'adaptateur secteur sur la prise d'alimentation sur le côté gauche de l'ordinateur portable.
- 3 Branchez le cordon d'alimentation sur une prise de courant.

## Mise en marche:

Lorsque vous allumez le pour la première fois, ne l'éteignez pas avant que le système d'exploitation ait été complètement configuré. Veuillez noter que le système audio ne fonctionnera pas avant que l'installation de Windows<sup>®</sup> soit terminée.

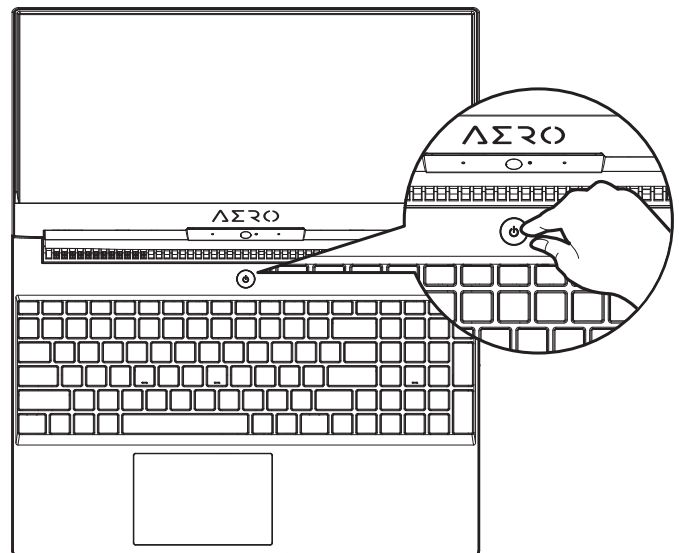



\* Les spécifications et l'aspect du produit peuvent varier d'un pays à l'autre.

Nous vous recommandons de contacter votre revendeur local pour connaître les spécifications et l'apparence des produits disponibles dans votre pays.

\* Bien que nous nous efforçons de présenter des informations précises et complètes au moment de la publication, nous nous réservons le droit d'apporter des modifications sans préavis.

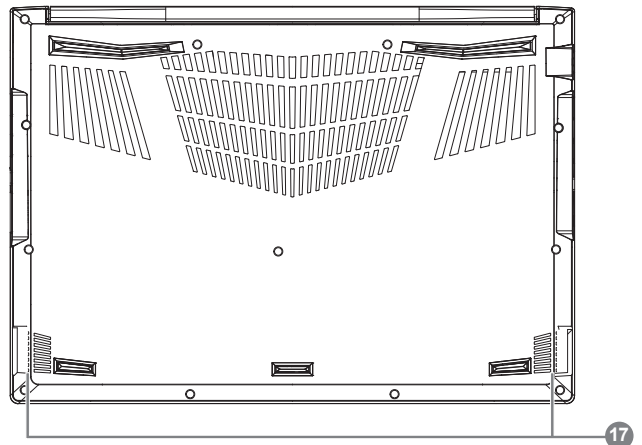
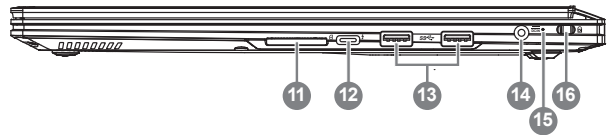
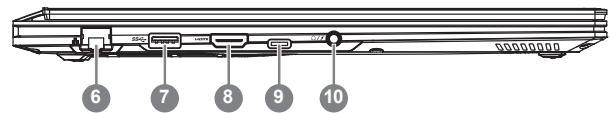
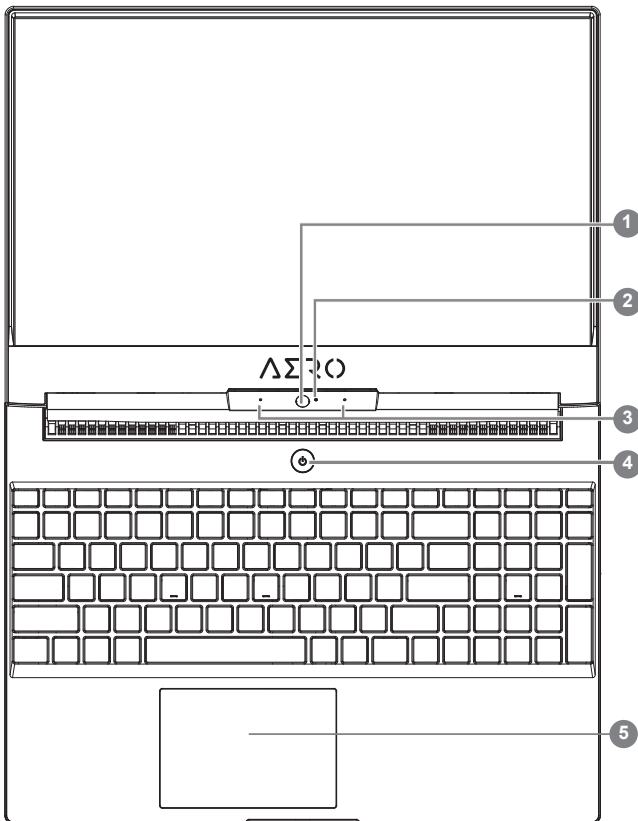
# Your GIGABYTE Notebook Tour



- 1 Webcam
- 2 LED de la webcam
- 3 Microphone
- 4 Bouton Marche/arrêt
- 5 Pavé tactile (TouchPad)
- 6 Port Ethernet (RJ45)
- 7 Port USB 3.1 Gen2
- 8 Port HDMI 
- 9 DP 1.4 & USB3.1
- 10 E/S Jack audio combo













- 11 Lecteur de cartes SD
- 12 Thunderbolt 3
- 13 Port USB 3.1 Gen1
- 14 Prise d'alimentation
- 15 LED d'indication d'état de l'alimentation
- 16 Attache antivol de type Kensington
- 17 Haut parleurs

**⚠ Attention:** NE JAMAIS enlever la batterie au Lithium par vous-même.  
Au besoin, veuillez contacter le Centre de Réparation GIGABYTE le plus proche.

- Ne disposez pas votre Portable sur une surface inclinée ou pouvant être soumise à des vibrations.  
En cas de nécessité de telles configurations, réduisez au maximum le temps d'exposition. Une telle mise en place pourrait accroître les risques d'endommagement matériel de votre appareil.
- N'entrez pas votre Portable dans un environnement où la température ambiante dépasse les 45°C (112°F).  
N'exposez pas votre Portable à la lumière directe du soleil. Votre batterie Lithium-ion pourrait se dégrader et voir sa durée de vie considérablement réduite.
- Ne placez pas votre Portable en un lieu mal ventilé, comme par exemple sur un lit, coussin, oreiller etc.  
et ne l'utilisez pas dans une pièce disposant d'un chauffage au sol; votre Portable pourrait surchauffer.  
Merci de vous assurer avec le plus grand soin que les systèmes de ventilation de votre Portable ne sont pas bloqués ou obstrués lors d'utilisation au coeur de tels environnements. Un système de ventilation obstrué ou ne fonctionnant pas à son plein potentiel pourrait endommager votre Portable par surchauffe.

## Utilisation des touches Fonction

Votre ordinateur dispose de touches raccourcies ou combinaisons de touches pour accéder aux principaux contrôles comme l'intensité d'affichage à l'écran ou le contrôle du volume. Pour activer ces fonctions, gardez la touche <Fn> appuyée, en combinaison avec l'autre touche correspondante à la fonction demandée.

Hotkey	Function	Description
<b>Fn+ESC</b>	 Optimise la vitesse des ventilateurs	Pousse les ventilateurs à 100%
<b>Fn+F1</b>	 Veille	Met le portable en mode veille prolongée.
<b>Fn+F2</b>	 Wifi	Active ou désactive le Wifi.
<b>Fn+F3</b>	 Luminosité	Touche raccourci pour baisser la luminosité.
<b>Fn+F4</b>	 Luminosité	Touche raccourci pour augmenter la luminosité.
<b>Fn+F5</b>	 Mode d'affichage	Change de mode d'affichage entre, un périphérique d'affichage externe (si branché) et/ou l'écran du portable ou les deux.
<b>Fn+F6</b>	 Ecran	Active ou désactive l'affichage à l'écran.
<b>Fn+F7</b>	 Audio	Active ou désactive les haut parleurs.
<b>Fn+F8</b>	 Baisser le Volume	Raccourci pour baisser le volume.
<b>Fn+F9</b>	 Monter le Volume	Raccourci pour augmenter le volume.
<b>Fn+F10</b>	 Touchpad	Active ou désactive le pavé tactile (Touchpad).
<b>Fn+F11</b>	 Mode avion	Active/désactive le mode avion
<b>Fn+Space</b>	 Rétro-éclairage du clavier	Active ou désactive le rétro-éclairage du clavier.

# Smart USB Backup : Guide d'utilisation

## ⚠ ATTENTION

- Vous pouvez sauvegarder l'image de récupération d'origine grâce à cette application en cas de perte par une lésion de l'appareil.
- Vous pouvez sauvegarder l'image de récupération d'origine sur disque ou clé USB et restaurer le système en cas de remplacement du système de stockage avec le disque USB de récupération.
- Avant de restaurer le système à travers le disque USB de récupération, veuillez vous assurer que vous avez fait la sauvegarde de toutes vos données.
- Veuillez NE PAS éteindre ou débrancher le système lors de la sauvegarde sur disque ou clé USB.

1



- Veuillez brancher le disque USB qui est d'au moins 32 Go de capacité pour contenir l'image originale de restauration (Veuillez sauvegarder vos données en premier. Toutes les données seront supprimées lors de la création de la récupération disque USB)

2



ControlCenter

- Ouvrez "ControlCenter" (si cette interface n'est pas installée, merci de la télécharger via <http://www.gigabyte.com>).

3

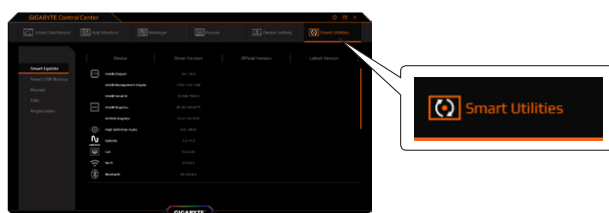

- Sélectionnez "Smart Utilities"--> "System Backup"

4



- Sélectionnez votre disque/clé USB dans la liste déroulante et commencez à créer le disque USB de récupération.

5

- Une fenêtre apparaîtra lorsque la création de disque de récupération sera terminée.
- Veuillez appuyer sur F12 au démarrage du système lorsque vous devez restaurer le système. Sélectionnez "boot from recovery USB disk" et le système lancera la restauration.
- Le temps nécessaire pour la restauration sera d'environ 30 minutes (Le temps nécessaire peut varier selon le modèle du disque / clé USB).

## Guide du système de restauration

### Système de restauration

#### (restaurer le système d'exploitation de votre Portable)

Quand quelque chose ne va pas avec le système d'exploitation de votre portable, le système de stockage de l'ordinateur a une partition cachée contenant une image de sauvegarde complète du système d'exploitation qui peut être utilisée pour restaurer le système en revenant aux paramètres d'usine par défaut.



#### Note

- Si le système de stockage a été changé ou la partition supprimée, l'option de récupération ne sera plus disponible et un service de récupération complet sera nécessaire.
- La fonction de récupération est disponible uniquement sur les appareils avec un système d'exploitation préinstallé. Les appareils livrés sous DOS ne disposent pas de la fonction de restauration.

### Utiliser System Recovery

La fonction de restauration du système d'exploitation est installée en nos usines. Le menu d'options au démarrage vous permet de lancer l'outil de restauration de Windows pour réinstaller le système d'exploitation avec les réglages d'usine par défaut.

La brève introduction ci-dessous va vous montrer comment démarrer l'outil de restauration et comment restaurer votre système.



#### Tout est prêt pour commencer

Assurez-vous que votre PC est branché au courant. Patientez ensuite quelques minutes.

## Guide de restauration du système Windows 10

**1**

Eteignez et redémarrez votre ordinateur.

**2**

Pendant que l'ordinateur redémarre, appuyez et maintenez la touche F9 appuyée pour lancer l'utilitaire.

**3**

Choisissez "Troubleshoot" (Résoudre) pour entrer dans les paramètres de restauration.

(Vous pouvez également choisir "Continue" (continuer) pour sortir du système de restauration et continuer de démarrer votre portable sous Windows 10 pour sauvegarder vos données et fichiers personnels.)



#### Il y a deux options de restauration :

- Reset this PC  
Vous pouvez choisir de conserver ou d'effacer vos fichiers et ensuite de réinstaller Windows sans perdre vos données.
- GIGABYTE Smart Recovery  
Vos paramètres seront restaurés à l'origine, comme lorsque le PC est sorti d'usine.





## GIGABYTE Smart Recovery



La restauration sera activée et vous verrez les boutons des différentes options. Cliquez sur “Yes” (oui) pour commencer.



### Attention

- Une fois la restauration lancée, vos données personnelles et fichiers seront effacés dès que l'ordinateur commence la restauration, et le système d'exploitation sera restauré avec les paramètres d'usine.
- Une barre de progression indiquera la progression de processus de restauration dans la fenêtre. Vérifiez que l'adaptateur secteur est bien branché et n'éteignez pas l'ordinateur.

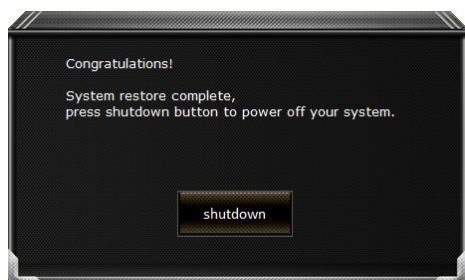

Après la fin de la restauration cliquez sur le bouton “Shutdown” (Eteindre) pour éteindre votre ordinateur.



## Options avancées



### System Restore : Restauration du système

Utilisez un point de restauration enregistré au préalable sur votre ordinateur pour restaurer votre système.



### System Image Recovery : Restauration à partir d' une image système.

Restaurer Windows en utilisant une image spécifique du système.



### Startup Repair : Réparation du système de démarrage

Résoudre les problèmes qui empêchent le chargement de Windows.



### Command Prompt : Invite de commandes

Utiliser l' invite de commande pour un dépannage avancé.



### UEFI Firmware Settings : Paramétrage du BIOS UEFI

Changer les paramètres du BIOS UEFI



### Startup Settings : Paramètres de démarrage

Changer le comportement de Windows au démarrage.

## Annexes

### ■ Garantie & service:

Concernant la garantie, les services et informations complémentaires, merci de consulter votre carte de garantie ou au site internet GIGABYTE ci-dessous:

<https://www.gigabyte.com/fr/Support/Laptop>

### ■ Foire Aux Questions:

FAQ (Questions frequentes) - Référez-vous au lien suivant :

<https://www.gigabyte.com/fr/Support/FAQ>

# Menggunakan Notebook GIGABYTE untuk pertama kalinya

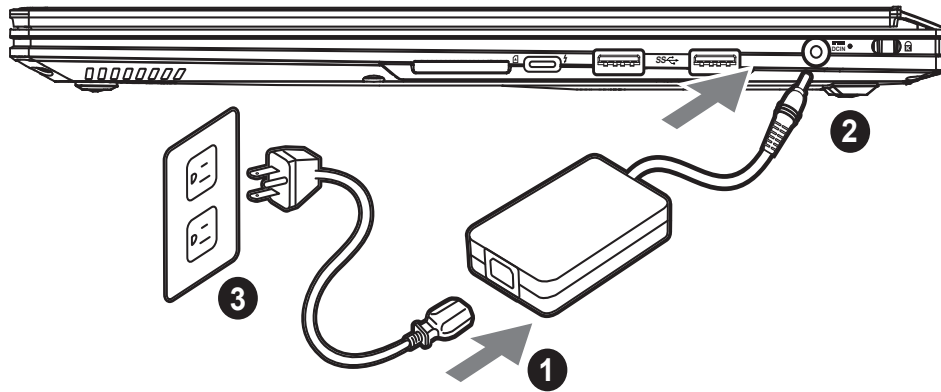

- 1 Sambungkan kabel daya ke AC adaptor.
- 2 Sambungkan AC adaptor ke jack DC-in yang terletak di samping sisi Notebook.
- 3 Sambungkan kabel listrik ke stopkontak.

## Menyalakan Power :

Setelah menghidupkan Notebook Anda untuk pertama kalinya, jangan mematikannya sampai sistem operasi telah dikonfigurasi. Harap dicatat bahwa volume audio tidak akan berfungsi sampai sistem Windows® Setup telah selesai.

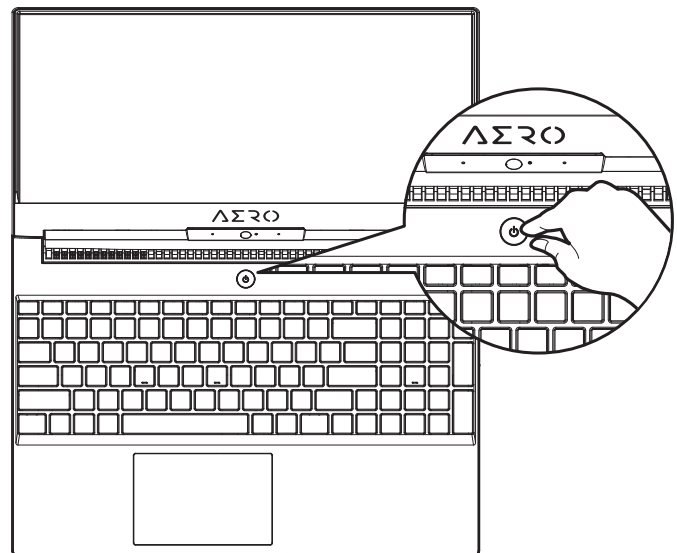

\* Product specifications and product appearance may differ from country to country.

We recommend that you check with your local dealers for the specifications and appearance of the products available in your country.

\* Although we endeavor to present the most accurate and comprehensive information at the time of publication, we reserve the right to make changes without prior notice.

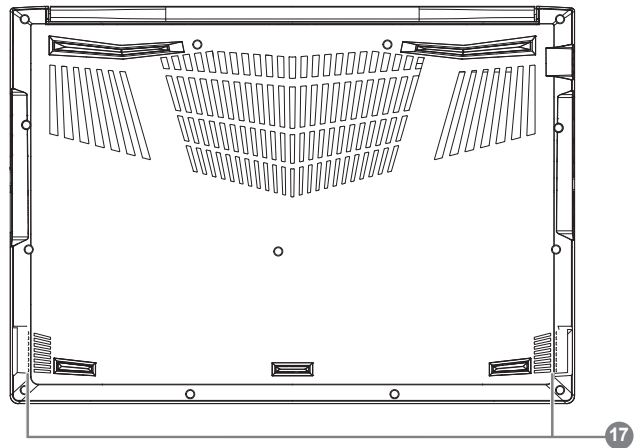
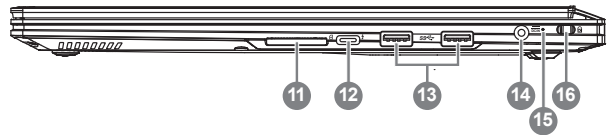
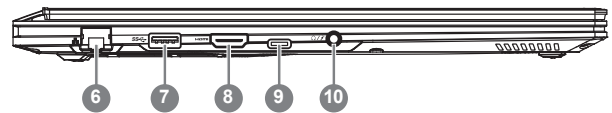
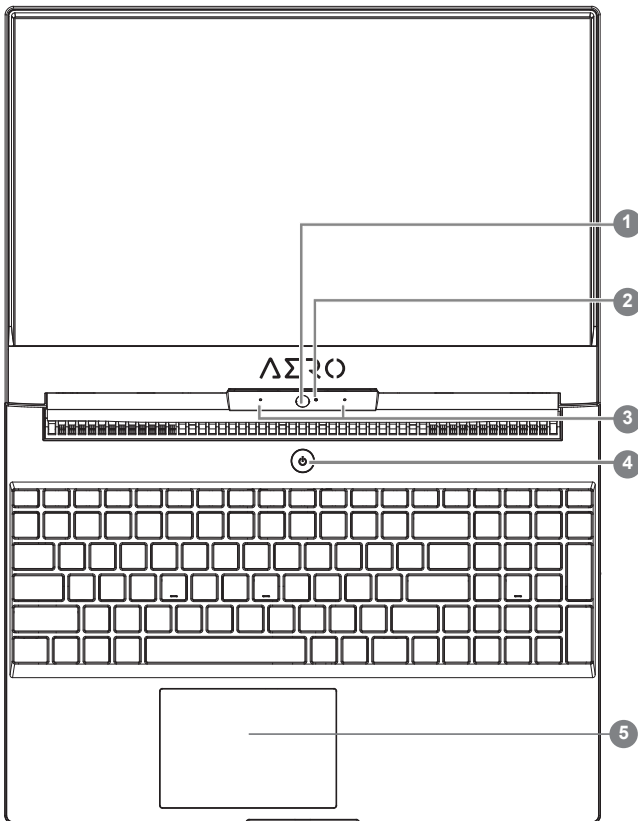













- |   |                           |
|---|---------------------------|
| 1 Webcam  | 11 Pembaca kartu SD Card  |
| 2 LED Webcam  | 12 Thunderbolt 3          |
| 3 Mikروفon  | 13 Port USB 3.1 Gen1      |
| 4 Tombol Power  | 14 DC-in Jack             |
| 5 Panel Sentuh  | 15 Status LED untuk Power |
| 6 Port Ethernet   | 16 Slot kunci Kensington  |
| 7 Port USB 3.1 Gen2   | 17 Speaker                |
| 8 Port HDMI  |                           |
| 9 DP 1.4 & USB3.1   |                           |
| 10 Colokan Audio  |                           |

**⚠ Perhatian:** JANGAN mengeluarkan baterai lithium yang terpasang di dalam, Untuk setiap pelayanan. Silahkan hubungi pusat servis resmi GIGABYTE setempat.

- Jangan menginstal PC Notebook pada keadaan miring atau tempat rawan getaran, atau hindari menggunakan PC Notebook di lokasi demikian. Ini akan meningkatkan risiko kerusakan atau kerusakan yang akan terjadi pada produk anda.
- Jangan pernah menyimpan dan menggunakan PC Notebook menghadap sinar matahari langsung atau lokasi di mana suhu melebihi 112 ° F (45 ° C) seperti di dalam kendaraan. Dimana akan terjadi bahaya pemekaran dan penuaan pada baterai.
- Jangan menggunakan PC Notebook di lokasi ventilasi yang buruk seperti di tempat tidur, di atas bantal atau alas bantal, dll, dan jangan menggunakannya dalam lokasi seperti kamar dengan pemanas lantai karena dapat menyebabkan komputer kepanasan. Untuk merawat notebook anda, ventilasi PC Notebook (di samping atau bawah) jangan diblokir terutama di daerah tersebut.
- Jika ventilasi diblokir, mungkin berbahaya dan menyebabkan PC Notebook terlalu panas.

## Hotkeys

Komputer menggunakan tombol pintas (Hotkeys) atau kombinasi tombol untuk mengakses sebagian besar dari pengaturan komputer seperti kecerahan layar dan output volume. Untuk mengaktifkan hotkeys, tekan dan tahan tombol <Fn> sebelum menekan tombol lain pada kombinasi Hotkeys.

Hotkey	Fungsi	Keterangan
<b>Fn+ESC</b> 	Memaksimalkan kecepatan Kipas	Meningkatkan kecepatan kipas ke 100%
<b>Fn+F1</b> 	Mode Tidur	Megatur komputer untuk mode tidur
<b>Fn+F2</b> 	LAN Wireless	Mengatifkan/menonaktifkan fungsi LAN Wireless
<b>Fn+F3</b> 	Mengurangi Kecerahan	Mengurangi tingkat kecerahan pada layar.
<b>Fn+F4</b> 	Meningkatkan kecerahan	Meningkatkan tingkat kecerahan layar.
<b>Fn+F5</b> 	Mengalihkan tampilan	Peralihan display output antara tampilan layar, tambahan layar (jika tersambung) dan keduanya.
<b>Fn+F6</b> 	Peralihan Tampilan Layar	Menghidupkan dan mematikan tampilan layar
<b>Fn+F7</b> 	Pengalihan Speaker	Menghidupkan dan mematikan speaker
<b>Fn+F8</b> 	Mengurangi Volume	Mengurangi Volume Suara
<b>Fn+F9</b> 	Meningkatakan Volume	Memperbesar Volume Suara
<b>Fn+F10</b> 	Pengalihan papan sentuh	Menghidupkan dan mematikan papan sentuh
<b>Fn+F11</b> 	Mode Pesawat	Mengaktifkan / menonaktifkan fungsi Mode Pesawat
<b>Fn+Space</b> 	Pengaturan cahaya papan ketik	Mematikan dan menghidupkan cahaya papan ketik

## ⚠ PERINGATAN

- Anda dapat membuat cadangan image pemulihan ke yang aslinya melalui aplikasi ini dalam kasus, apabila adanya kehilangan oleh kerusakan perangkat .
- Anda dapat membuat cadangan image pemulihan ke disk USB dan mengembalikan sistemnya jika sistem penyimpanan pengantiannya dengan USB disk pemulihan.
- Sebelum Anda mengembalikan sistem melalui USB disk pemulihan, pastikan bahwa Anda telah membuat backup data Anda .
- Harap JANGAN menutup atau un -plug sistem ketika melakukan backup melalui USB disk pemulihan.

1



- Silakan pasang di USB disk yang setidaknya 32GB kapasitas untuk membuat image asli ( backup data di USB pertama. Semua data akan dihilangkan selama pembuatan recovery disk USB )

2



ControlCenter

- Buka "Control Center" (Jika belum terinstal, silahkan unduh dari <http://www.gigabyte.com>).

3

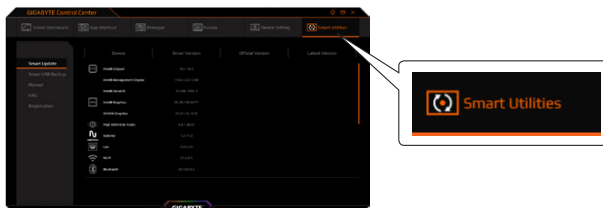

- Pilih "Smart Utilities" --> "System Backup".

4



- Pilih USB disk Anda dari daftar drop-down dan mulai membuat disk pemulihan USB.

5

- Jendela akan muncul ketika penciptaan pemulihan disk dilakukan.
- Silahkan tekan F12 pada memulai sistem ketika Anda perlu untuk mengembalikan sistem. Pilih boot Dari pemulihan USB disk dan sistem akan dipulihkan.
- Waktu yang dibutuhkan untuk mengembalikan akan sekitar 30 menit (waktu yang dibutuhkan dapat bervariasi tergantung model USB disk).

## Panduan Pemulihan

### Sistem Pemulihan (Restore sistem operasi laptop Anda):

Bila terjadi kesalahan dengan sistem operasi laptop, penyimpanan laptop memiliki partisi tersembunyi yang berisi penuh cadangan image dari sistem operasi yang dapat digunakan untuk memulihkan sistem ke pengaturan pabrikannya.



#### Catatan:

- Jika penyimpanan telah beralih atau partisi yang dihapus, pilihan untuk pemulihan tidak akan lagi tersedia dan layanan untuk pemulihan akan dibutuhkan.
- Fungsi pemulihan hanya tersedia pada perangkat dengan O / S terpasang. Perangkat dengan DOS tidak memiliki fungsi recovery.

### Memunculkan Sistem Pemulihan:

Fitur sistem pemulihan telah diinstal sebelum laptop dikirim dari pabrik. Menu pilihan memungkinkan Anda untuk membuka alat pemulihan Windows untuk menginstal ulang sistem operasi ke standar pabrikannya.

Pengenalan singkat di bawah ini akan menunjukkan kepada Anda bagaimana untuk memulai alat pemulihan dan mengembalikan operasi sistem Anda.



#### Persiapan

Pastikan PC anda terpasang. Ini akan di butuhkan beberapa menit.

## Pemulihan Gratis Windows 10

1

Matikan dan restart laptop.

2



Selama proses peralihan sistem di laptop anda, silahkan tekan terus key F9 untuk maluncurkan sistemnya.

3



Pilih” Masalah “untuk memasukkan pengaturan pemulihan.

(Anda juga dapat memilih “Lanjutkan” untuk keluar sistem pemulihan dan melanjutkannya ke Windows 10 untuk file atau data cadangan.)



- Dua cara yang dapat dilakukan untuk pemulihan sistem
- Meperbarui PC ini,  
Anda dapat memperbarui sistem stabilitas laptop anda tanpa menghilangkan data-data yang ada.
- GIGABYTE Smart Recovery (Pemulihan dengan menggunakan GIGABYTE Smart Recover)  
Pengaturan PC Anda akan dikembalikan ke pengaturan parbrikannya.  
Caution: All personal data and files will be lost.



pemulihan akan diaktifkan dan Anda akan melihat tombol pilihan pada jendela. Klik “Ya” untuk memulainya.



### Perhatian

- Setelah “Recovery” dipilih, data pribadi Anda dan file akan dihapus setelah laptop mulai memulihkan, dan sistem operasi akan diatur ulang ke pengaturan pabrikannya.
- Sebuah bar indikator progress akan ditampilkan di jendela ketika proses pemulihan berjalan. Pastikan adaptor AC terpasang dan tidak mematikan laptop.

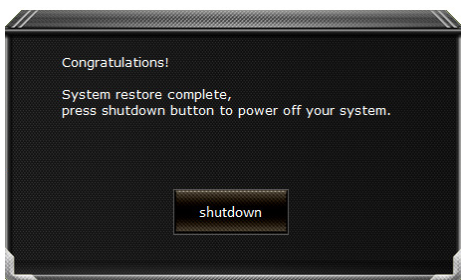

Setelah pemulihan sistem selesai, Anda akan melihat tombol pilihan pada jendela, silakan klik “Matikan” .





## Pilihan lanjutan



### **pemulihan sistem**

Gunakan restore point yang tersimpan pada PC Anda untuk memulihkan Windows



### **Pemulihan Sistem Image**

Recover Windows menggunakan sistem file image.



### **Perbaiki secara otomatis**

solusi untuk sistem Windows dari loading.



### **Gommand Prompt**

Menggunakan Command Prompt untuk pemecahan masalah yang lebih lanjut.



### **Pengaturan UEFI Firmware**

Merubah pengaturan PC' s UEFI firmware.



### **Pengaturan startup**

Mengubah pemualain Windows sesuai dengan yang dikehendakinya.

## Lampiran

### ■ **Garansi & Layanan:**

Garansi, layanan dan informasi yang terkait silahkan lihat kartu garansi atau situs layanan GIGABYTE, link di bawah ini:

<https://www.gigabyte.com/id/Support/Laptop>

### ■ **Pertanyaan Umum (FAQ):**

FAQ (Pertanyaan yang Sering Ditanyakan) silakan lihat link di bawah ini:

<https://www.gigabyte.com/id/Support/FAQ>

## 初めて、GIGABYTEノートパソコンを使う場合

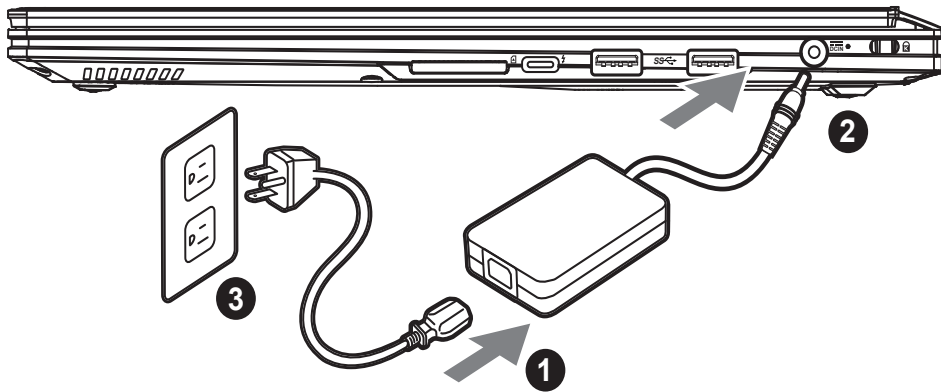

- 1 電源ケーブルをアダプターに接続してください。
- 2 アダプターをパソコン本体の電源端子に接続してください。
- 3 アダプターの電源ケーブルをコンセントに接続してください。

### ノートパソコンを起動する：

初めて起動するときは、オペレーティングシステムが完全に起動する前に強制的に電源を切らないでください。

電源を入れた後も、オペレーティングシステムの設定が完了するまでは、音量の設定はできません。

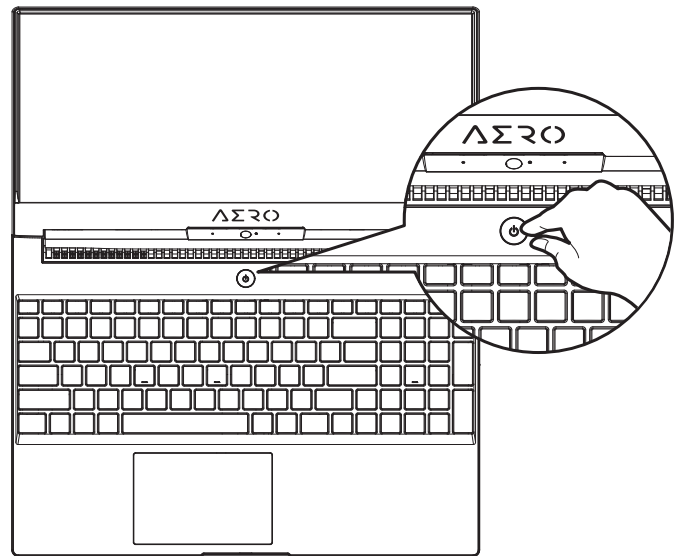

\* 実際の製品仕様、外観、デザインは、販売国、地域により異なります。  
現地代理店もしくは小売店で最新の販売製品仕様をご確認ください。

\* 当社ホームページで正確な最新情報をご確認ください。

当社はホームページ上の情報の変更や改訂を予告なく実施する権利を有します。

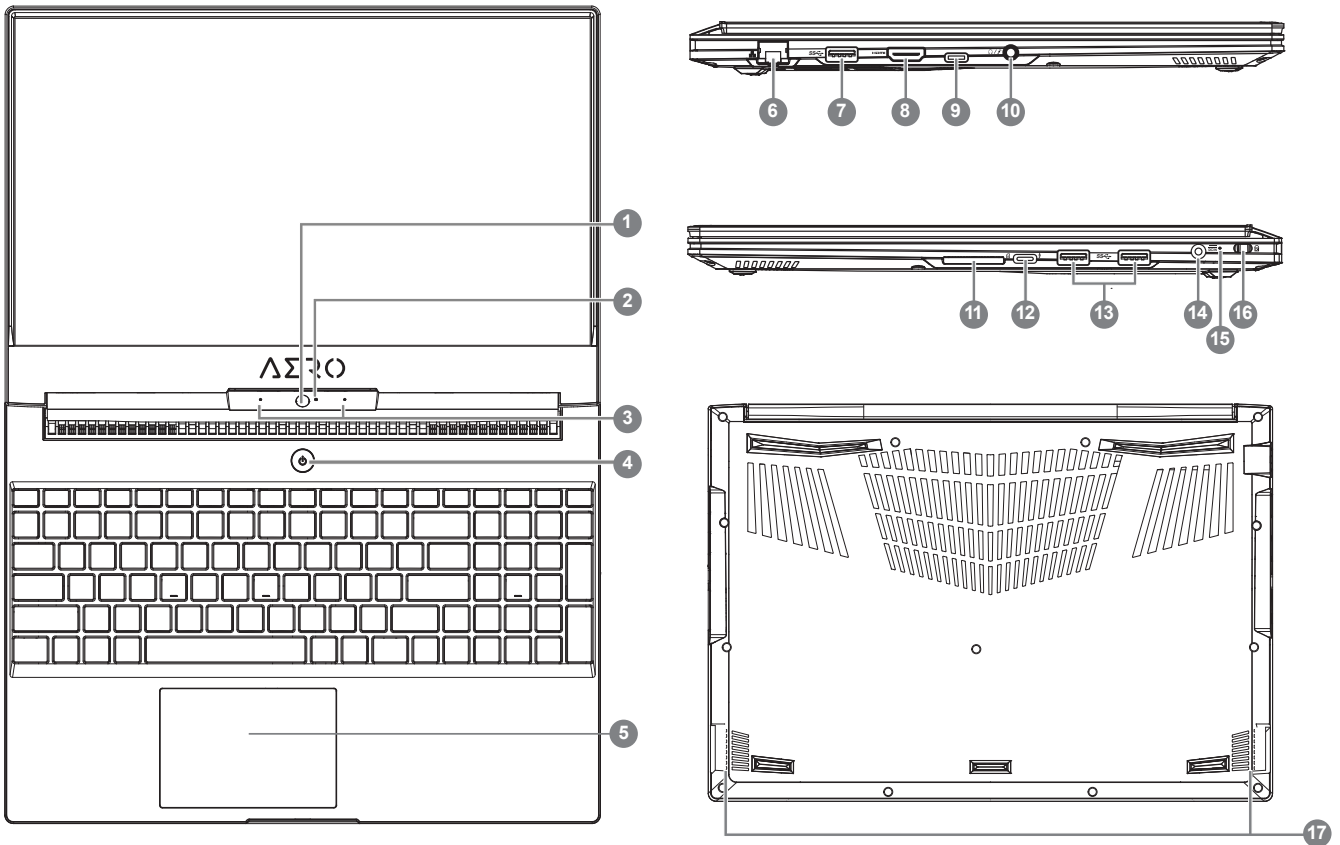

- 1 ウェブカメラ
- 2 ウェブカメラ LED
- 3 マイク
- 4 電源 ボタン
- 5 タッチパッド
- 6 イーサネット(LAN)ポート
- 7 USB 3.1 Gen2 ポート
- 8 HDMI ポート 
- 9 DP 1.4 & USB3.1
- 10 イヤホン・マイクジャック

- 11 SD カード・リーダー
- 12 Thunderbolt 3 ポート
- 13 USB 3.1 Gen1 ポート
- 14 電源端子
- 15 ステータスランプ
- 16 Kensington盗難防止用ロック
- 17 スピーカー

**警告:** 本体内蔵のリチウムイオン電池は取り外せません。















取り外す場合は、GIGABYTEの認定販売店または認定修理店（サービスセンター）でお願いいたします。

- 傾いた場所や不安定な場所でのノートパソコンの使用はおやめください。  
ノートパソコンは精密機器ですので、強い衝撃や外部からの圧力を加えると故障する恐れがあります。
- リチウムイオン電池の劣化が早まったり爆発したりする恐れがありますので、ノートパソコンを車内や直射日光の当たる場所など温度が45°Cを超える場所に置かないでください。
- ノートパソコンは、過熱を防ぐため風通しの良い場所で使用してください。ベッド、枕、ホットカーペットの上など風通しの悪い場所での使用はおやめください。ノートパソコンの過熱を防ぐため、側面や底面の通気口をふさがらないでください。

## ホットキー

ノートパソコンのセッティング：例えばモニターの明るさ、スピーカーの音量などの設定はホットキーで直接に調整できます。ホットキーの使い方は下記の通り、<Fn> キーを押しながら <F1>~<F11> などのキーを押して調整します。

快捷键	機能	機能叙述
<b>Fn+ESC</b>	 放熱ファンの回転数を最大にする	最大回転数機能をオン / オフします。
<b>Fn+F1</b>	 スリープモード	パソコンをスリープモードにします。
<b>Fn+F2</b>	 Wi-Fi	Wi-Fi をオン / オフします。
<b>Fn+F3</b>	 明るさを下げる	画面の明るさを下げます。
<b>Fn+F4</b>	 明るさを上げる	画面の明るさを上げます。
<b>Fn+F5</b>	 ディスプレイ切り替え	本体と外部のディスプレイを切り替え、または同時表示にします。
<b>Fn+F6</b>	 ディスプレイ	ディスプレイをオン / オフします。
<b>Fn+F7</b>	 スピーカー	スピーカーをミュートします。
<b>Fn+F8</b>	 音量を下げる	スピーカーの音量を下げます。
<b>Fn+F9</b>	 音量を上げる	スピーカーの音量を上げます。
<b>Fn+F10</b>	 タッチパッド	タッチパッドをオン / オフします。
<b>Fn+F11</b>	 機内モード	機内モードをオン / オフします。
<b>Fn+Space</b>	 キーボードのバック・ライト	キーボードのバック・ライトを調整します。

# Smart USB Backup のご使用ガイド

## ⚠ 注意

- この作業では、パソコンのが損傷によるイメージデータの消失に備え、事前にバックアップを作成します。
- 新しいストレージデバイスに交換して USB メモリ上のイメージのバックアップに復元するため、このソフトウェアを使用できます。新しいストレージデバイスをインストールした後に、そのデバイスに工場出荷時設定のシステムを復元します。
- リカバリー USB を使用してシステムの復元を行う前に、データがバックアップされていることを確認してください。
- リカバリー USB を使用してシステムの復元を行っている間は、シャットダウンしたり、電源ケーブルを抜いたりしないでください。

1



- 32GB 以上の USB メモリを用意して、パソコンに挿入してください。(USB 内のデータは、リカバリー USB の作成によってすべて削除されますので、事前に USB 内のデータのバックアップをとってください。)

2



- ControlCenter(コントロールセンター)を起動してください。まだインストールされない場合は <http://www.gigabyte.com> でインストールしてください。

3

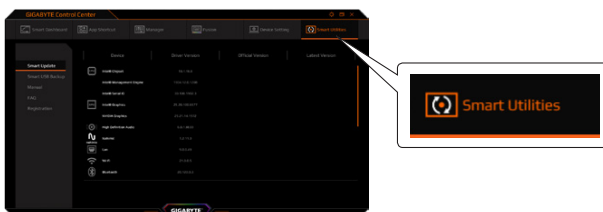

- 「Smart Utilities」を選択して、「System Backup」をクリックしてください。

4



- ドロップダウンリストの中から挿入した USB メモリを選択し、リカバリー USB の作成を開始してください。

5

- リカバリー USB の作成が終了すると、ポップアップ画面が表示されます。
- システムの復元を行うには、パソコンを起動した後に F12 キーを押します。「USB メモリを使用して復元する」を選択すると、システムの復元が始まります。
- システムの復元には、30 分程度かかります。(所要時間は USB メモリの種類によって異なります。)

## システムの復元について

### システムの復元（ノートパソコンの OS を修復）

OS の稼働が不安定な場合、ノートパソコンのストレージ内の非表示セクタにバックアップされている OS のシステムファイルによって、OS を出荷時の設定に復元することができます。



#### 注意

- ・ ストレージが置き換えられているか、非表示のセクタが削除されている場合は、復元機能は使用できません。修理センターで復元を行ってください。
- ・ 出荷時に OS が搭載されている仕様でのみ復元ができます。別売りの DOS にはこの機能はありません。

### システムの復元を始める

システムの復元はノートパソコン出荷時にプリインストールされている機能です。このオプションで Windows の故障復元ツールを起動し、OS を出荷時の設定にインストールし直します。

以下の方法で復元ツールを起動し、システムの復元を始めます。



#### 復元を行う前の注意

ノートパソコンが外部電源に接続されていることを確認してください。システムの復元には数分の時間がかかります。

## Windows10 システムの復元を行う方法

**1** ノートパソコンをシャットダウンして、再起動します。

**2**



ノートパソコンを起動してから、F9 キーを数秒間押すと復元ツールが起動します。

**3**



「Troubleshoot」を選択し、システムの復元および詳細設定を選びます（「Continue」を選び、システム、プロファイルのバックアップおよびファイルを直接操作してから復元を行うこともできます）。



#### システムの復元は 2 種類から選択できます

- ・ Reset this PC  
パソコンのソフトウェアや設定値が原因で不安定な場合、個人用ファイルを削除するか保持するかを選ぶことができ、パソコンの設定をリセットしても個人用ファイルは保持されません。
- ・ GIGABYTE Smart Recovery  
ノートパソコンの設定値が出荷時の設定に復元されます。  
注意：すべての個人用プロファイルおよびファイルが削除されます。



復旧が有効化され、ウィンドウにオプションボタンが表示されます。開始するには「はい」をクリックします。

**注意事項**

- ・ 復元が選択され、パソコンの復元が始まると個人のデータとファイルは削除されます。オペレーティングシステムは工場出荷時の設定にリセットされます。
- ・ 復元プロセスの実行中は、プログレスバーが画面に表示されます。この時はシャットダウンしないでください。

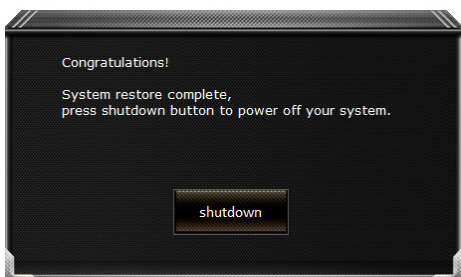

システム復旧が完了すると、ウィンドウにオプションボタンが表示されます。「シャットダウン」をクリックしてください。



## 詳細オプション



### システム復元

パソコンに記録されている復元ポイントを使用して Windows を復元します。



### システムイメージ復元

特定のシステムイメージファイルを使用して Windows を復元します。



### 起動修復

Windows の読み込みを妨げる問題を修復します。



### コマンドプロンプト

コマンドプロンプトを再利用して詳細なトラブルシューティングを行います。



### UEFI ファームウェア設定

パソコンの UEFI ファームウェアの設定を変更します。



### 起動設定

Windows の起動時の動作を変更します。

## 付録

### ● 保証及びサービス情報

保証及びサービス内容、関連情報については、保証書もしくは GIGABYTE 公式サイトでご確認ください。

<https://www.gigabyte.com/jp/Support/Laptop>

### ● よくある質問

よくある質問については、下記の URL でご確認ください。

<https://www.gigabyte.com/jp/Support/FAQ>



[www.gigabyte.com](http://www.gigabyte.com)