

UNOLD®

**STANDVENTILATOR
Nebula**



Bedienungsanleitung

**Instructions for use | Notice d'utilisation
Gebruiksaanwijzing | Istruzioni per l'uso
Instrucciones de uso | Instrukcja obsługi**

Modell 86910

Weitere Informationen zu unserem Sortiment erhalten Sie unter www.unold.de



INHALTSVERZEICHNIS**Bedienungsanleitung Modell 86910**

Technische Daten	5
Symbolerklärung.....	5
Für Ihre Sicherheit.....	5
Montieren	8
Wassertank	11
Bedienfeld	12
Bedienen	13
Reinigen und Pflegen.....	15
Probleme lösen.....	16
Informationen für den Fachhandel.....	16
Garantiebestimmungen	17
Entsorgung / Umweltschutz	17
Service-Adressen	18

Instructions for use Model 86910

Technical Specifications.....	19
Explanation of the symbols	19
For your safety.....	19
Assembly	22
Water tank	25
Control panel.....	27
Operation.....	27
Cleaning and care.....	29
Solving problems	30
Guarantee Conditions.....	31
Waste Disposal/Environmental Protection ...	31
Service	18

Notice d'utilisation Modèle 86910

Spécification technique	32
Explication des symboles.....	32
Pour votre sécurité.....	32
Montage	35
Réservoir à eau.....	38
Panneau de commande.....	39
Utilisation	40
Nettoyage et entretien.....	41
Solutionner les problèmes	42
Conditions de Garantie.....	43
Traitement des déchets / Protection de l'environnement.....	43
Service	18

Gebraiksaanwijzing Model 86910

Technische gegevens	44
Verklaring van de symbolen.....	44
Voor uw veiligheid.....	44
Montage	47
Watertank	50
Bedieningspaneel	51
Bediening	52
Reiniging en onderhoud	53
Probleemoplossing.....	54
Garantievoorwaarden.....	55
Verwijderen van afval/Milieubescherming ...	55
Service	18

INHALTSVERZEICHNIS**Istruzioni per l'uso Modello 86910**

Dati tecnici	56
Significato dei simboli	56
Per la vostra sicurezza	56
Montaggio	59
Serbatoio dell'acqua	62
Pannello comandi	64
Uso	64
Pulizia e cura	66
Risoluzione dei problemi	67
Norme di garanzia	68
Smaltimento / Tutela dell'ambiente	68
Service	18



Manual de instrucciones Modelo 86910

Datos técnicos	69
Explicación de símbolos	69
Para su seguridad	69
Montar	72
Depósito de agua	75
Panel de mando	77
Manejo	77
Limpieza y cuidado	79
Solución de problemas	80
Condiciones de Garantía	81
Disposición/Protección del medio ambiente	81
Service	18

Instrukcja obsługi Model 86910

Dane techniczne	82
Objaśnienie symboli	82
Dla bezpieczeństwa użytkownika	82
Montaż	85
Zbiornik na wodę	88
Pole do obsługi	89
Obsługa	90
Czyszczenie i pielęgnacja	91
Rozwiązywanie problemów	92
Warunki gwarancji	93
Utylizacja / ochrona środowiska	93
Service	18

BEDIENUNGSANLEITUNG MODELL 86910**TECHNISCHE DATEN**

Leistung:	90 Watt, 220–240 V~, 50 Hz		
Maße:	Ca. 44,6 x 37,3 x 120,8 cm (L/B/H)		
Gewicht:	Ca. 5,2 kg		
Durchmesser:	Ca. 38 cm		
Kabellänge:	Ca. 155 cm		
Material:	Kunststoff		
Schutzklasse:	II, schutzisoliert		
Wassertank:	3.000 ml Füllmenge		
Ausstattung:	Mit Sprühnebelfunktion, 3 Geschwindigkeitsstufen, Oszillation zuschaltbar, Timerfunktion, Restwasserablauf		

Änderungen und Irrtümer in Ausstattungsmerkmalen, Technik, Farben und Design vorbehalten

SYMBOLERKLÄRUNG

Dieses Symbol kennzeichnet eventuelle Gefahren, die Verletzungen nach sich ziehen können oder zu Schäden am Gerät führen.

FÜR IHRE SICHERHEIT

Bitte lesen Sie die folgenden Anweisungen und bewahren Sie diese auf.

Personen im Haushalt

1. Dieses Gerät kann von Kindern ab 8 Jahren sowie von Personen mit reduzierten physischen, sensorischen oder mentalen Fähigkeiten oder Mangel an Erfahrung und/oder Wissen benutzt werden, wenn sie beaufsichtigt oder bezüglich des sicheren Gebrauchs des Geräts unterwiesen wurden und die daraus resultierenden Gefahren verstanden haben.
2. Kinder dürfen nicht mit dem Gerät spielen.
3. Reinigung und benutzerseitige Wartung dürfen nicht von Kindern durchgeführt werden, es sei denn, sie sind älter als 8 Jahre und werden beaufsichtigt.
4. Bewahren Sie das Gerät und das Kabel außerhalb der Reichweite von Kindern unter 8 Jahren auf.

Sicherheitshinweise zum Aufstellen und Betrieb des Gerätes

5. Schalten Sie das Gerät nur ein, wenn es ordnungsgemäß montiert wurde.
6. Achten Sie auf ausreichend Platz am Standort des Geräts. Es müssen mindestens 50 cm zwischen dem Gerät und anderen Gegenständen eingehalten werden.
7. Verwenden Sie das Gerät nicht in besonders staubigen Räumen oder in der Nähe brennbarer Substanzen.
8. Gerät nur an Wechselstrom mit Spannung gemäß Typenschild anschließen.
9. Dieses Gerät darf nicht mit einer externen Zeitschaltuhr oder einem Fernbedienungssystem betrieben werden.
10. Tauchen Sie das Gerät oder die Zuleitung keinesfalls in Wasser oder andere Flüssigkeiten ein – es besteht Lebensgefahr!
11. Öffnen Sie auf keinen Fall das Gehäuse des Geräts, es besteht die Gefahr eines Stromschlags!
12. Das Gerät ist ausschließlich für den Haushaltsgebrauch oder ähnliche Verwendungszwecke bestimmt, z. B.
 - in Teeküchen in Geschäften, Büros oder sonstigen Arbeitsstätten,
 - zur Verwendung durch Gäste in Hotels, Motels oder sonstigen Beherbergungsbetrieben,
 - in Privatpensionen oder Ferienhäusern.
13. Die Zuleitung muss so verlegt werden, dass ein Stolpern über die Zuleitung ausgeschlossen ist.
14. Um Schäden am Kabel zu vermeiden, wickeln Sie die Zuleitung keinesfalls um das Gerät.
15. Um Schäden am Kabel zu vermeiden, ziehen Sie den Netzstecker immer am Stecker aus der Steckdose, ziehen Sie keinesfalls am Anschlusskabel.
16. Achten Sie darauf, dass die verwendete Steckdose leicht zugänglich ist, damit der Netzstecker bei Gefahr schnell herausgezogen werden kann.
17. Achten Sie darauf, die Zuleitung nicht einzuklemmen oder über Ecken zu ziehen, um Schäden an der Zuleitung zu vermeiden.
18. Verwenden Sie nach Möglichkeit kein Verlängerungskabel. Wenn dies nicht vermeidbar ist, wickeln Sie das Verlängerungskabel

bitte vollständig ab und beachten Sie die Leistungsgrenzen des jeweiligen Kabels.

19. Stellen Sie das Gerät nicht direkt unter eine Steckdose.
20. Das Gerät darf nicht in nassen/nasskalten oder feuchten Räumen betrieben werden – Stromschlaggefahr!
21. Vermeiden Sie starke Sonneneinstrahlung auf das Gerät.
22. Die Finger oder Gegenstände wie Nadeln, Stifte usw. dürfen nicht durch das Korbgritter in das Innere des Geräts geführt werden – Verletzungsgefahr!
23. Vorsicht ist geboten, damit sich lange Haare nicht im Flügelrad verfangen.
24. Prüfen Sie regelmäßig das Gerät, den Netzstecker und die Zuleitung auf Verschleiß oder Beschädigungen. Bei Beschädigung des Anschlusskabels oder anderer Teile senden Sie das Gerät bitte zur Überprüfung und Reparatur an unseren Kundendienst. Unsachgemäße Reparaturen können zu erheblichen Gefahren für den Benutzer führen und haben den Ausschluss der Garantie zur Folge.
25. Um Schäden zu vermeiden, darf das Gerät nicht mit Zubehör anderer Hersteller oder Marken benutzt werden.
26. Nach Gebrauch sowie vor dem Reinigen den Netzstecker aus der Steckdose ziehen. Das Gerät niemals unbeaufsichtigt lassen, wenn der Netzstecker eingesteckt ist.



Die Finger oder Gegenstände wie Nadeln, Stifte usw. dürfen nicht durch das Korbgritter in das Innere des Geräts geführt werden – Verletzungsgefahr!

Öffnen Sie auf keinen Fall das Gehäuse des Gerätes. Es besteht die Gefahr eines Stromschlages.

Das Gerät nur auf einem ebenen, stabilen Untergrund betreiben, damit es nicht umkippt.

Der Hersteller übernimmt keine Haftung bei fehlerhafter Montage, bei unsachgemäßer oder fehlerhafter Verwendung oder nach Durchführung von Reparaturen durch nicht autorisierte Dritte.

DE

MONTIEREN

EN

FR

NL

IT

ES

PL

1	Zierringblende
2	Vordere Korbabdeckung
3	Schrauben
4	Befestigungsring für Flügelrad
5	Flügelrad
6	Mutter für hintere Korbabdeckung
7	Hintere Korbabdeckung
8	Achse Motor
9	Motorvorderseite
10	Motorgehäuse
11	Oszillationsknopf
12	Verbindung
13	Verbindungsclammer
14	Rohr
15	Feststellschraube
16	Gehäuserückseite
17	Wassertank
18	Wasserauslass
19	Sockel
20	Befestigungsmutter Sockel
21	Rollen 5 x
22	Verschluss Korbverbindungsring
23	Schlauch
24	Bedienfeld
25	Regler für Timer
26	Geschwindigkeitstasten
27	Regler für Verneblerfunktion
28	Gehäusevorderseite
29	Sichtfenster Kontrollleuchte

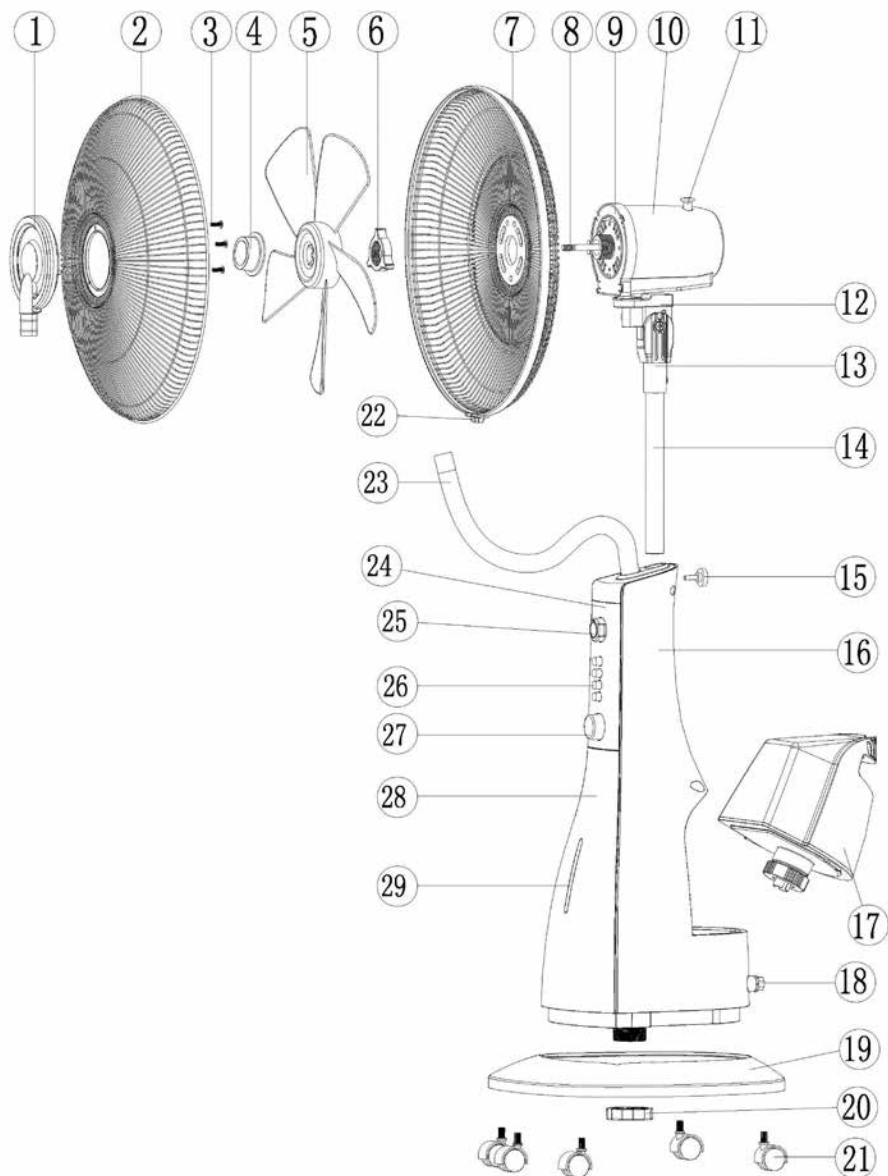

- DE
- EN
- FR
- NL
- IT
- ES
- PL

1. Stellen Sie vor der Montage sicher, dass Sie das Gerät auf einem ebenen, trockenen Platz montieren.
2. Entfernen Sie alle Verpackungsmaterialien und Transportsicherungen. Halten Sie Verpackungsmaterial wie z. B. Kunststoffbeutel oder Styropor von Kleinkindern fern – Erstickungsgefahr!
3. Prüfen Sie, ob alle benötigten Teile vorhanden sind.
4. An der Unterseite des Gehäuses befindet sich ein Gewinding. Drehen Sie diesen vom Gehäuse ab. Stecken Sie das Gehäuse in die Aussparung des Sockels und schrauben Sie den Gewinding an der Unterseite des Sockels wieder fest.
5. Drehen Sie den Sockel so herum, dass Sie auf die Unterseite des Sockels sehen. Drehen Sie die 5 mitgelieferten Rollen in die dazugehörigen 5 Löcher. Drehen Sie dann den Sockel wieder herum.
6. Stecken Sie den Motor mit Standrohr in das Gehäuse und achten Sie darauf, dass beide Teile richtig verbunden sind. Nur so kann die schwarze Feststellschraube (15) durch die Öffnung im Standrohr zur Fixierung richtig eingedreht werden.
7. Entfernen Sie die Mutter (6) durch Drehen gegen den Uhrzeigersinn vom Motorgehäuse. (8/9).
8. Befestigen Sie die hintere Korbabdeckung am Motor, indem Sie die Abdeckung mit der Mutter (6) fixieren (Abb. 1). Drücken Sie dabei nicht zu fest. Beachten Sie dabei die Aussparungen/Stifte.



Abb. 1

9. Setzen Sie das Flügelrad auf die Achse am Motorgehäuse. Fixieren Sie das Flügelrad mit dem Befestigungsring (4) (gegen den Uhrzeigersinn drehen). Prüfen Sie, ob sich die Flügelradblätter frei drehen lassen. Hinweis: Der Befestigungsring zieht sich selbst fest, wenden Sie daher beim Festdrehen keine übermäßige Kraft an (Abb. 2)

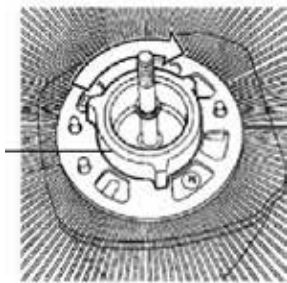
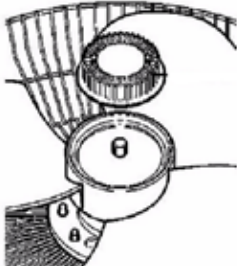

10. Entfernen Sie die drei Schrauben (3) an der Rückseite der Zierringblende (1). Stecken Sie die Zierringblende auf die vordere Korbabdeckung und schrauben Sie die drei Schrauben wieder fest.
11. Verbinden Sie die vordere mit der hinteren Korbabdeckung.
12. Fixieren Sie beide Korbabdeckungen, indem Sie den Korbverbindungsring um beide Korbabdeckungen legen (beide Korbabdeckungen müssen exakt im Ring sitzen) und am Verschluss (22) festschrauben.
13. Verbinden Sie den Schlauch (23) mit dem Schlauchanschluss der Zierringblende (1) an der vorderen Korbabdeckung. Prüfen Sie, ob alle Teile fest miteinander verbunden sind.
14. Vergewissern Sie sich, ob alle Teile korrekt montiert und fixiert wurden, bevor Sie das Gerät in Betrieb nehmen.

WASSERTANK



Ziehen Sie immer erst den Stecker aus der Steckdose, bevor Sie Arbeiten am Wassertank vornehmen

1. Ziehen Sie den Wassertank am Griff nach hinten vom Gehäuse weg und nehmen Sie den Wassertank heraus (Abb. 3).



Abb. 3



Abb. 4

2. Drehen Sie den Wassertank herum, sodass die schwarze Schraubkappe nach oben zeigt.
3. Schrauben Sie die Schraubkappe ab (Abb. 4)

4. Füllen Sie Wasser ein und schrauben Sie die Schraubkappe wieder zu. Hinweis: Die Temperatur des verwendeten Wasser sollte nicht über 40 °C liegen, um Schäden am Gerät zu vermeiden. Wir raten, destilliertes oder abgekochtes, abgekühltes Wasser zu verwenden.
5. Drehen Sie den Wassertank wieder herum und setzen Sie ihn in das Gehäuse ein. Es wird empfohlen, zunächst die untere Seite des Wassertanks in das Gehäuse zu führen und dann den Wassertank am Griff hineinzuschieben.
6. Achten Sie darauf, dass der Wassertank richtig eingesetzt ist.
7. Das Wasser im Wassertank muss mindestens einmal pro Woche gewechselt werden, um Kalk- und Algenablagerungen zu verhindern. Aus hygienischen Gründen empfehlen wir, das Wasser mehrmals wöchentlich zu wechseln.
8. Überschüssiges Wasser können Sie über den Wasserauslass an der Geräte-rückseite ablassen. Schrauben Sie die Abdeckung ab und kippen Sie das Gerät leicht nach hinten, z. B. über einer flachen Schale. Lassen Sie das Wasser abfließen und verschließen Sie den Wasserauslass wieder.



Achtung: Füllen Sie Wasser keinesfalls direkt in das Gerät.

BEDIENFELD



1

Schalter EIN/AUS/Timer

Zum Einstellen der gewünschten Laufzeit zwischen 20 und 120 Minuten.

2

Tasten Geschwindigkeit

Auswahl zwischen 3 Stufen, Taste „0“ schaltet das Gerät aus

3

EIN/AUS/Vernebelungsfunktion

Ein- und Ausschalten sowie Einstellen der Stärke des Sprühnebels

BEDIENEN

DE

EN

FR

NL

IT

ES

PL

1. Vergewissern Sie sich, dass das Gerät auf einem geeigneten ebenen Untergrund steht und sicher und stabil in der Nähe einer Steckdose aufgestellt wurde.
2. Das Gerät darf nicht in Badezimmern oder anderen Feuchträumen aufgestellt werden!
3. Stecken Sie den Netzstecker in die Steckdose (220–240 V~, 50 Hz).
4. Wenn Sie das Gerät an einen anderen Ort stellen möchten, schalten Sie es zunächst aus und ziehen Sie dann den Stecker aus der Steckdose.
5. Stecken Sie keine Gegenstände in das Gerät.

Neigewinkel einstellen

6. Sie können das Motorgehäuse in gewissem Umfang horizontal neigen. Drücken Sie zu diesem Zweck das Motorgehäuse in den gewünschten Neigewinkel. Um Schäden am Gerät zu vermeiden, wenden Sie bitte keine übermäßige Kraft an.

Geschwindigkeit einstellen

7. Drehen Sie den EIN/AUS/Timer-Schalter auf
8. Schalten Sie das Gerät ein, indem Sie eine der drei Tasten für die Geschwindigkeitsstufen drücken.
9. Folgende Geschwindigkeitsstufen stehen zur Auswahl:
 - Stufe 1: leichter Wind
 - Stufe 2: mittlerer Wind
 - Stufe 3: starker Wind
 - Stufe „0“ schaltet das Gerät aus.
10. Sie können jederzeit zwischen den verschiedenen Geschwindigkeitsstufen wechseln.
11. Achtung: Drücken Sie bitte jeweils immer nur eine Taste. Wenn Sie mehrere Tasten gleichzeitig drücken, kann es zu Schäden am Gerät kommen.

Timer/Zeitschaltuhr

12. Wählen Sie die gewünschte Betriebslaufzeit zwischen 20 und 120 Minuten über den Zeit-Schalter (25) aus.
13. Drehen Sie den Schalter einmal komplett auf die maximal mögliche Zeit und dann erst zurück auf die gewünschten Minuten. So wird ein sicheres

Schalten des Schalters gewährleistet. Nach Ablauf der Zeit schaltet sich das Gerät aus. Möchten Sie die Laufzeit verlängern, drehen Sie den Schalter erneut.

14. Wählen Sie dann die gewünschte Geschwindigkeit aus und schalten Sie das Gerät durch die entsprechende Geschwindigkeitstaste ein.

Schwenkfunktion/Oszillation

15. Drücken Sie den Oszillationsknopf (11) hinten am Gerätekopf nach unten. Das Gerät schwenkt nun selbstständig.
16. Wenn Sie die Schwenkfunktion wieder ausschalten möchten, ziehen Sie den Oszillationsknopf nach oben.

Sprühnebfunktion

17. Drehen Sie den Schalter für die Sprühnebfunktion (27) auf die gewünschte Stärke.
18. Das Gerät verteilt nun während der Ventilation feinen Wassernebel.
19. Im Sichtfenster an der Gehäusevorderseite (29) leuchtet die blaue Kontrollleuchte auf, die anzeigt, dass die Sprühnebfunktion eingeschaltet ist. Rotes Leuchten zeigt fehlendes Wasser an.
20. Um die Funktion auszuschalten, drehen Sie den Schalter „Sprühnebel“ wieder auf „AUS“
21. Hinweis: Der gewünschte Effekt wirkt bei trockener Hitze am besten. Wenn die Umgebung sehr schwül ist, kann sich die Schwüle durch den Sprühnebel ggf. noch verstärken.

Ausschalten

22. Drücken Sie die Taste „0“, und drehen Sie alle Schalter auf  um das Gerät auszuschalten. Ziehen Sie den Netzstecker aus der Steckdose, wenn Sie das Gerät nicht mehr verwenden.

REINIGEN UND PFLEGEN



Schalten Sie das Gerät aus, indem Sie die Taste „0“ drücken und alle Schalter auf „AUS“ stellen, und ziehen Sie den Netzstecker aus der Steckdose. Warten Sie, bis das Gerät vollständig zum Stillstand gekommen ist. Tauchen Sie das Gerät keinesfalls in Wasser. Motor oder elektrische Bauteile des Geräts dürfen nicht feucht werden.

1. Verwenden Sie grundsätzlich keine scharfen Scheuermittel, Stahlwolle, metallischen Gegenstände, heißen Reinigungsmittel oder Desinfektionsmittel.
2. Wischen Sie Standrohr und Gitter des Ventilators mit einem leicht angefeuchteten Tuch ab.
3. Das Wasser im Wassertank muss mindestens einmal pro Woche gewechselt werden, um Kalk- und Algenablagerungen zu verhindern. Aus hygienischen Gründen empfehlen wir, das Wasser mehrmals wöchentlich zu wechseln.
4. Wenn das Gerät längere Zeit nicht genutzt wird, muss das überschüssige Wasser aus dem Gerät abgelassen werden. Beachten Sie dabei alle Hinweise im Kapitel „Wassertank“.
5. Ebenso muss bei Lufttemperaturen unter 0 °C das Wasser aus dem Gerät abgelassen werden, da sonst Frostschäden am Gerät entstehen können.
6. Wischen Sie die Kammer für das Wasser mit einem feuchten Tuch aus und trocknen Sie sie anschließend gut ab.
7. Bewahren Sie den Ventilator an einem trockenen und sicheren Ort auf, um ihn vor Staub, Stößen, Hitze und Feuchtigkeit zu schützen.

DE

EN

FR

NL

IT

ES

PL

DE

EN

FR

NL

IT

ES

PL

PROBLEME LÖSEN

Problem	Ursache	Lösung
Gerät funktioniert nicht	Keine Stromversorgung	Stecker in eine Steckdose stecken. Falls das Gerät trotzdem nicht funktioniert, nehmen Sie bitte Kontakt mit dem Kundendienst auf
Kein Sprühnebel	Wassertank leer	Wasser nachfüllen
	Ventil im Tankverschluss klemmt	Ventil leicht mit dem Finger bewegen
	Wassertank zu voll	Lassen Sie etwas Wasser aus dem Wassertank ab
Sprühnebel riecht	Wassertank verschmutzt	Reinigen Sie den Wassertank und füllen Sie frisches Wasser ein
Zu wenig Sprühnebel	Ventile im Tankverschluss verschmutzt	Reinigen Sie den Wassertank und prüfen Sie die Ventile

INFORMATIONEN FÜR DEN FACHHANDEL

Hiermit erklärt die UNOLD AG, dass sich der Ventilator 86910 in Übereinstimmung mit den grundlegenden Anforderungen der europäischen Richtlinie für elektromagnetische Verträglichkeit (2014/30/EU) und der Niederspannungsrichtlinie (2014/35/EC) befindet.

Die Übereinstimmung mit den Regularien bezieht sich auf den Tag der Erstellung dieser Erklärung.

Hockenheim, 8.12.2016

UNOLD AG, Mannheimer Straße 4, 68766 Hockenheim

GARANTIEBESTIMMUNGEN

Wir gewähren auf dieses Gerät der Marke UNOLD eine Garantie von 24 Monaten – bei gewerblichem Gebrauch 12 Monate – ab dem Kaufdatum, für Schäden, die bei bestimmungsgemäßem Gebrauch nachweislich auf Werksfehler zurückzuführen sind. Innerhalb der Garantiezeit beheben wir Material- und Herstellungsfehler nach unserem Ermessen durch Reparatur oder Umtausch. Unsere Garantieleistungen gelten ausschließlich für in Deutschland und Österreich verkaufte Geräte. Bei anderen Ländern wenden Sie sich bitte an den zuständigen Importeur. Geräte, für die eine Mängelbeseitigung beansprucht wird, senden Sie bitte zusammen mit einer Kopie des maschinell erstellten Kaufbelegs, auf dem das Kaufdatum ersichtlich sein muss, sowie einer Fehlerbeschreibung gut verpackt an unseren Kundendienst. Auf unserer Internetseite <https://unold.de/pages/rucksendungen> können Sie sich einen Rücksendeschein ausdrucken (nur für Einsendungen aus Deutschland und Österreich). Von der Garantie ausgeschlossen sind Schäden durch Verschleiß, unsachgemäße Handhabung und Nichteinhaltung der Wartungs- und Pflegeanweisungen. Der Garantieanspruch erlischt, wenn Reparaturen oder Eingriffe am Gerät von dritter Stelle vorgenommen werden. Diese Herstellergarantie beschränkt weder Ihre gesetzlichen Rechte noch Ihre Ansprüche gegenüber dem Verkäufer oder Händler aus dem Kaufvertrag gemäß den Bestimmungen des Bürgerlichen Gesetzbuches (BGB). Ihre gesetzlichen Rechte als Verbraucher, insbesondere Ihre Rechte auf Gewährleistung und die gesetzlichen Mängelansprüche gemäß §§ 437 ff. BGB, bleiben unberührt. UNOLD AG, Mannheimer Straße 4, D-68766 Hockenheim

ENTSORGUNG / UMWELTSCHUTZ

Unsere Geräte werden auf hohem Qualitätsniveau für eine lange Nutzungsdauer hergestellt. Regelmäßige Wartung und fachgerechte Reparaturen durch unseren Kundendienst können die Nutzungsdauer des Gerätes verlängern. Wenn ein Gerät defekt und nicht mehr zu reparieren ist, beachten Sie bitte: Dieses Produkt darf nicht zusammen mit dem normalen Hausmüll entsorgt werden. Es besteht eine gesetzliche Bestimmung, Elektro- und Elektronikaltgeräte (Altgeräte) sowie Batterien und Akkumulatoren getrennt vom Hausmüll zu entsorgen. Sie erkennen diese Altgeräte durch das nebenstehende Symbol der durchgestrichenen Mülltonne (WEEE-Symbol). Sie müssen daher dieses Produkt an einer ausgewiesenen Sammelstelle zum Recycling von elektrischen oder elektronischen Geräten abliefern. Durch das separate Sammeln und Recyceln von Abfallprodukten helfen Sie mit, die natürlichen Ressourcen zu schonen und stellen sicher, dass das Produkt in gesundheits- und umweltverträglicher Weise entsorgt wird. Jeder Verbraucher ist für das Löschen von personenbezogenen Daten auf dem Elektro- bzw. Elektronikgerät selbst verantwortlich. Verbrauchte Batterien oder Akkumulatoren gehören nicht in den Hausmüll. Bitte entsorgen Sie diese über Ihren Elektrohändler oder die jeweilige kommunale Sammelstelle. Alte Batterien und alte Akkumulatoren, die nicht vom Altgerät umschlossen sind, sowie Lampen, die zerstörungsfrei aus dem Altgerät entnommen werden können, müssen gemäß Elektroggesetz § 10 Absatz 1 Satz 2 vor der Abgabe an einer Entsorgungsstelle vom Altgerät zerstörungsfrei getrennt werden. Ist dies nicht möglich, nehmen Sie bitte Kontakt mit unserem Kundenservice auf.

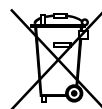

SERVICE-ADRESSEN

DEUTSCHLAND



Mannheimer Straße 4
68766 Hockenheim

Kundendienst
Telefon +49 (0)62 05/94 18-27
Telefax +49 (0)62 05/94 18-22
E-Mail service@unold.de
Internet www.unold.de

Sie möchten innerhalb der Garantiezeit ein Gerät zur Reparatur einsenden? Auf unserer Internetseite <https://unold.de/pages/rucksendungen> können Sie sich einen Rücksendeschein ausdrucken, um damit das Paket kostenlos bei der Post abzugeben (nur für Einsendungen aus Deutschland und Österreich).

SCHWEIZ



MENAGROS AG
Hauptstr. 23
CH 9517 Mettlen
Telefon +41 (0)71 6346015
Telefax +41 (0)71 6346011
E-Mail info@bamix.ch
Internet www.bamix.ch

POLEN

Quadra-Net
Dziadoszanska 10
61-248 Poznań
Internet www.quadra-net.pl

Diese Anleitung kann im Internet unter www.unold.de als pdf-Datei heruntergeladen werden.

INSTRUCTIONS FOR USE MODEL 86910**TECHNICAL SPECIFICATIONS**

Power:	90 watt, 220–240 V~, 50 Hz	
Dimensions:	approx. 44.6 x 37.3 x 120.8 cm (L / W / H)	
Weight:	approx. 5,2 kg	
Diameter:	approx. 38 cm	
Power cord length:	approx. 155 cm	
Material:	Plastic	
Protection class:	II	
Water tank:	3,000 ml fill quantity	
Features:	With spray mist function, 3 speed levels, oscillation can be switched on, timer function, residual water drain	

Equipment features, technology, colours and design are subject to change without notice.

EXPLANATION OF THE SYMBOLS

This symbol indicates potential hazards that may result in injury or damage to the appliance.

FOR YOUR SAFETY

Please read the following instructions and keep them on hand for later reference.

Instructions for persons in the household

1. This appliance can be used by children 8 years and older, as well as by persons with reduced physical, sensory or mental abilities or with lack of experience and/or knowledge, if they are supervised or if they have been instructed with regard to safe use of the appliance and have understood the dangers that can result from use of the appliance.
2. Children must not play with the appliance.
3. Children are not allowed to perform cleaning and user maintenance, unless they are 8 years of age or older and are supervised.
4. Keep the appliance and the power cord out of the reach of children under 8 years of age.

Safety instructions for set-up and operation of the appliance

5. Only switch the appliance on when it has been properly assembled.
6. Ensure that there is sufficient space where the appliance is located. A minimum distance of 50 cm must be maintained between the appliance and other objects.
7. Do not use the appliance in rooms that are extremely dusty or in the vicinity of flammable substances.
8. Only connect the appliance to an AC power supply with voltage corresponding to the voltage specified on the rating plate.
9. This appliance must not be operated with an external timer or a remote control system.
10. Never immerse the appliance or the power cord in water or other liquids - life-threatening danger!
11. Do not open the motor housing under any circumstances, there is danger of electric shock!
12. The appliance is intended for household use only, or for similar areas of use, such as,
 - in kitchenettes in businesses, offices or other workplaces,
 - for use by guests in hotels, motels or other lodgings,
 - in private guest houses or holiday homes.
13. The power cord must be laid out in such a manner that there is no possibility of stumbling over it.
14. To avoid damage to the cord, do not, under any circumstances wrap the power cord around the appliance.
15. To avoid damage to the cord, always unplug the power plug from the electrical outlet by grasping the plug, never pull on the power cord to unplug the appliance.
16. Ensure that the electrical outlet used is easily accessible, in order to unplug the appliance in an emergency.
17. To avoid damage to the power cord, ensure that it is not pinched or pulled over corners.
18. If possible, do not use an extension cord. If you must use an extension cord, completely unwind the extension cord and comply with the power limits of the respective extension cord.
19. Never place the appliance directly under an electrical outlet.

20. The appliance must never be used in wet/wet and cold or damp rooms – danger of electric shock!
21. Keep the appliance out of direct sunlight.
22. Never stick fingers or objects, such as needles, pins, etc. through the basket grille into the interior of the appliance – danger of injury!
23. Take proper precautions to ensure that long hair cannot be caught by the impeller.
24. Check the appliance, the plug and the power cord regularly for wear or damage. In case of damage to the power cord or other parts, please send the appliance for inspection and repair to our customer service department. Unauthorised repairs can result in serious hazards for the user and void the warranty.
25. To avoid damage, do not use the appliance with accessories of other manufacturers or brands.
26. Unplug the power plug from the electrical outlet after use and before cleaning. Never leave the appliance unattended when the power plug is plugged in.



Never stick fingers or objects, such as needles, pins, etc. through the basket grille into the interior of the appliance – danger of injury!

Only operate the appliance on a level, stable substrate, so that it does not tip over.

Never open the housing of the appliance. This can result in electric shock.

The manufacturer will not be liable in the event of incorrect assembly, improper or incorrect use or if repairs are carried out by unauthorized third parties.

DE

EN

FR

NL

IT

ES

PL

ASSEMBLY

1	Ring
2	Front basket cover
3	Screws
4	Fastening ring
5	Impeller
6	Nut
7	Rear basket cover
8	Axle motor
9	Motor – front
10	Motor housing
11	Oscillation button
12	Power plug
13	Connecting clamp
14	Tube
15	Screw
16	Housing – rear
17	Water tank
18	Water drain
19	Base
20	Nut for base
21	Rollers 5 x
22	Basket cover block
23	Hose
24	Control panel
25	Switch for timer
26	Speed buttons
27	Button for spray mist
28	Housing – front
29	View window indicator light

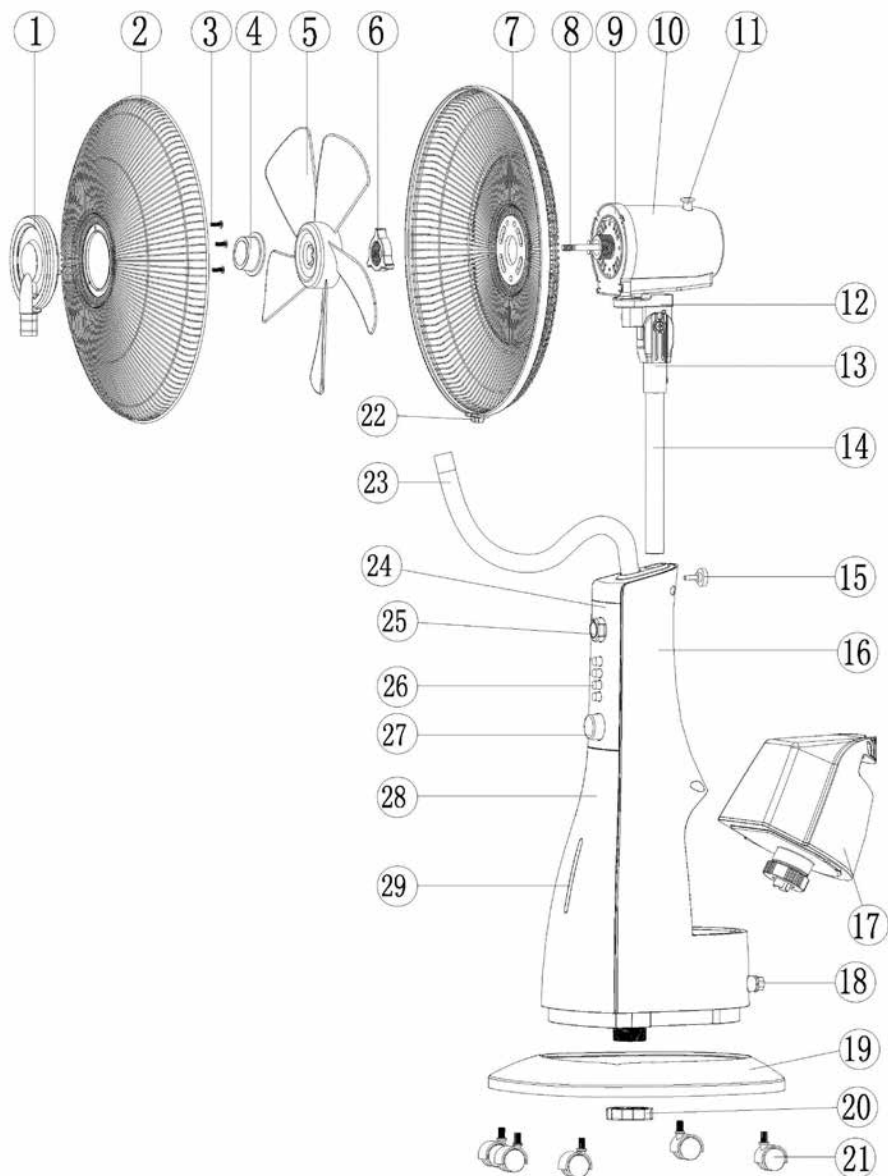

- DE
- EN
- FR
- NL
- IT
- ES
- PL

1. Before assembling, ensure that you are assembling the appliance in a place that is level and dry.
2. Remove all packaging materials and transport safeguards. Keep the packaging material, such as plastic bags or Styrofoam away from small children - danger of suffocation!
3. Check whether all needed parts are present.
4. Insert the motor with stand tube into the housing and ensure that both parts are properly connected. The black locking screw (15) can only be properly screwed in through the opening in the stand tube if both parts are properly connected.
5. Turn the base upside down so that you are looking at the underside of the base. Screw the 5 provided rollers into the corresponding 5 holes. Then turn the base right-side-up.
6. There is a threaded ring on the underside of the housing. Unscrew the threaded ring from the housing. Insert the housing into the aperture of the base and firmly screw the threaded ring onto the underside of the base.
7. Now place the appliance right-side-up and proceed with the assembly process:
8. Remove the nut (6) from the motor axle by unscrewing it counterclockwise. (8/9).
9. Fasten the rear basket cover on the motor housing, by fixing the cover in place with the nut (6) (Fig. 1). In this process do not press too forcefully. In this process pay attention to the apertures/pins.

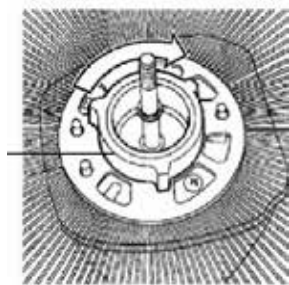
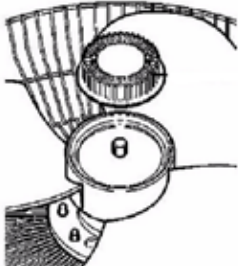

Fig. 1

10. Place the impeller on the axle on the motor. Fix the impeller in place with the fastening ring (4) (turn counter-clockwise). Check whether the fan blades move freely. Note: The fastening ring tightens itself, therefore do not use excessive force when fastening (Fig. 2)

Fig. 2



11. Remove the three screws (3) on the rear of the ornamental ring trim (1). Fit the ornamental ring trim onto the front basket cover firmly fasten it with the three screws.
12. Connect the rear basket cover to the front basket cover.
13. Fix both basket covers in place by placing the basket connection ring around both basket covers (both basket covers must be seated precisely in the ring and fasten at the closure (22)).
14. Connect the tube (23) with the tube connection of the ornamental ring trim (1) on the front basket cover. Check whether all parts are firmly connected to each other.
15. Ensure for yourself that all parts have been correctly assembled and fixed in place, before placing the appliance in service.

WATER TANK



Always unplug the appliance from the electrical outlet before working on the water tank

1. Grasp the handle and pull the water tank to the rear and away from the housing, and take out the water tank (Fig. 3).



Fig. 3

2. Reverse the water tank so that the black lid faces upward.
3. Unscrew the black lid (Fig. 4)

Fig. 4

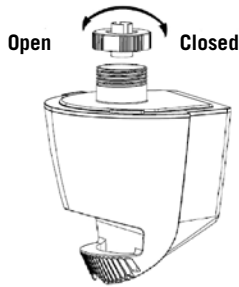

4. Fill with water and screw the lid closed. Note: To prevent appliance damage the temperature of the water used should not be over 40°C. We advise to use distilled or boiled, cooled down water
5. Reverse the water tank and insert it into the housing. It is recommended to first guide the lower side of the water tank into the housing and then slide in the water tank using the handle.
6. Ensure that the water tank is properly inserted.
7. The water in the water tank must be changed at least once a week in order to prevent lime-scale and algae build-up. For hygienic reasons we recommend changing the water several times a week.
8. You can drain excess water via the water drain on the underside of the appliance. Unscrew the cover and tilt the appliance slightly to the rear, e.g. over a shallow bowl. Let the water flow out and then seal the water drain.



Attention: Do not fill water directly into the appliance.

CONTROL PANEL

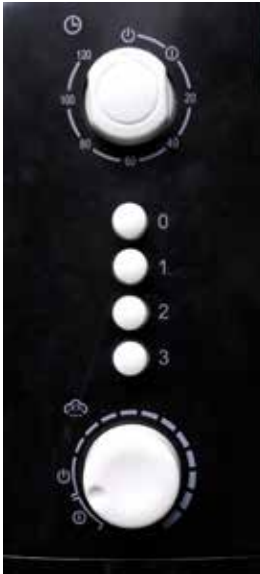

1

1

Switches – ON/OFF/Timer

For setting the desired runtime between 20 and 120 minutes.

2

2

Buttons – Speed

Select between 3 levels; button „0“ switches off the appliance.

3

3

ON/OFF – spray mist

Switches the spray mist on and off

OPERATION

1. Ensure that the appliance is standing on a suitable, level substrate, and has been set up so that it is safe and stable in the vicinity of an electrical outlet.
2. Do not set up the appliance in bathrooms or other wet rooms!
3. Plug the power plug of the appliance into the electrical outlet (220–240V~50Hz).
4. If you want to set up the appliance at a different location, first switch off the appliance and then unplug the power plug from the electrical outlet.
5. Do not insert any objects into the appliance.

Adjusting the tilt angle

6. You can tilt the motor housing horizontally to a certain extent. To do this, press the motor housing into the desired tilt angle. To prevent appliance damage, do not use excessive force.

Setting the speed



7. Turn the ON/OFF/Timer switch to
8. Switch on the appliance by selecting one of the three buttons for the speed levels.
9. Select from the following speed levels:
 - Level 1: Light breeze
 - Level 2: Moderate breeze
 - Level 3: Strong breeze
 - Level „0“ switches off the appliance.
10. You can change between the different speed levels at any time.
11. Attention: Only press one button to set the speed level. Pressing several buttons at the same time can damage the appliance.

Timer

12. Select the desired operating time between 20 and 120 minutes via the timer switch (25).
13. Turn the switch once completely up to the maximum possible time and then back to the desired minutes. This ensures safe switching of the switch. After the time elapses the appliance switches off. If you want to extend the runtime, turn the switch again.
14. Select the desired speed and switch on the appliance via the appropriate speed button.

Swing function/oscillation

15. Press the oscillation button (11) on the rear of the appliance head downward. The appliance now swings autonomously.
16. If you want to switch off the swing function, pull the oscillation button upward.

Spray mist function

17. Turn the switch for the spray mist function (27) to the desired strength.
18. The appliance now distributes a fine water mist while in operation.
19. Note: As soon as the water tank is empty the indicator light will light up red. If sufficient water is present, the indicator light will be light up blue.
20. To switch off the function, turn the „Spray mist“ switch back to „OFF“.

21. The desired effect is best for dry heat; if the ambient is very humid, the moisture may increase.

Switching off

22. Press the button „0“ to and turn all switches to  to switch the appliance off. When you are no longer using the appliance, unplug the power plug from the electrical outlet.

CLEANING AND CARE



Switch off the appliance, by pressing the “0” button, and switch all switches to the “OFF” position and unplug the power plug from the electrical outlet. Wait until the appliance has come to a complete standstill. Never immerse the appliance in water. The motor or electrical components of the appliance must not get wet.

1. Never use any abrasive scouring agents, steel wool, metal objects, hot cleaning agents or disinfectants.
2. Wipe off the housing and grille of the fan with a slightly dampened cloth.
3. The water in the water tank must be changed at least once a week in order to prevent lime-scale and algae build-up. For hygienic reasons we recommend changing the water several times a week.
4. If the appliance will not be used for an extended period of time, the excess water must be drained from appliance. In this regard comply with all instructions in the chapter “Water tank”.
5. Likewise at air temperatures under 0°C, the water must be drained from the appliance, otherwise frost damage can occur on the device.
6. Wipe off the chambers for the water with a damp cloth, and then dry the chambers thoroughly.
7. Store the fan in a dry, safe place so that it is protected from dust, impact, heat and moisture.

SOLVING PROBLEMS

Problem	Cause	Solution
The appliance does not work	No power supply	Plug the power plug into an electrical outlet. If the appliance still does not work, contact the Customer Service organization
No spray mist	Water tank is empty	Add water
	The valve in the tank closure is jammed	Move the valve lightly with your finger
	Water tank is too full	Drain off a little water
Spray mist smells bad	Water tank is contaminated	Clean the water tank and fill it with fresh water
Insufficient spray mist	The valves in the tank closure is contaminated	Clean the water tank and check the valves

GUARANTEE CONDITIONS

We grant a warranty of 24 months for this UNOLD brand appliance - 12 months for commercial use - from the date of purchase, covering damage that is demonstrably due to factory defects when used as intended. Within the warranty period, we will remedy material and manufacturing defects at our discretion by repair or exchange. Our warranty services apply exclusively to appliances sold in Germany and Austria. For other countries, please contact the responsible importer. Please send appliances for which you seek removal of defects, together with a copy of the machine-generated proof of purchase that shows the date of purchase along with a description of the fault, to our customer service department using suitable packaging. On our website <https://unold.de/pages/rucksendungen>, you can print out a return slip (only for return shipments from Germany and Austria). All types of damage attributable to wear and tear, improper handling and non-compliance with the maintenance and care instructions are excluded from the warranty. The warranty claim is void if repairs or interventions on the appliance are carried out by a third party. This manufacturer's warranty does not limit your statutory rights or your claims against the seller or dealer under the purchase contract in accordance with the provisions of the German Civil Code (BGB). Your statutory rights as a consumer, in particular your rights to warranty and the statutory claims for defects in accordance with Sections 437 et seq. BGB, remain unaffected.

UNOLD AG, Mannheimer Straße 4, D-68766 Hockenheim

WASTE DISPOSAL / ENVIRONMENTAL PROTECTION

Our appliances are produced on a highquality level for a long lifetime. Regular maintenance and expert repairs by our after-sales service can extend the useful life of the appliance. If an appliance is defective and repair is not possible, we ask you to follow the following instructions for disposal. Do not dispose this appliance together with your standard household waste. There is a legal requirement to dispose of waste electrical and electronic equipment (WEEE) as well as batteries and accumulators separately from household waste. You can recognise this waste equipment by the crossed-out wheeled bin symbol (WEEE symbol). Please bring this product to an approved collection point for recycling of electric and electronic products. By separate collection and disposal of waste products you help to protect natural resources and ensure, that the product is disposed in an adequate way to protect health and environment. Used batteries or accumulators do not belong in household waste. Please dispose of them via your electrical dealer or the respective municipal collection point. Old batteries and old accumulators that are not enclosed in the old appliance, as well as lamps that can be removed from the old appliance without being destroyed, must be separated from the old appliance without being destroyed before being handed over to a disposal point in accordance with the Electrical and Electronic Equipment Act § 10 Paragraph 1 Sentence 2. If this is not possible, please contact our customer service.

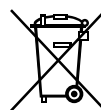

The instruction booklet is also available for download: www.unold.de

DE

NOTICE D'UTILISATION MODÈLE 86910

EN

SPÉCIFICATION TECHNIQUE

FR

NL

IT

ES

PL

Puissance :	90 watts, 220-240 V~, 50 Hz	
Dimensions :	env. 44,6 x 37,3 x 120,8 cm (L / l / h)	
Poids :	env. 5,2 kg	
Diamètre :	env. 38 cm	
Longueur du cordon :	env. 155 cm	
Matériau :	plastique	
Classe de protection :	II	
Réservoir d'eau :	capacité de remplissage de 3 000 ml	
Équipement :	avec fonction de pulvérisation, 3 vitesses, oscillation commutable, fonction minuteur, écoulement d'eau résiduelle	

Modifications et erreurs des caractéristiques de l'équipement, de la technique, des couleurs et du design réservées

EXPLICATION DES SYMBOLES

Ce symbole vous indique des risques possibles qui puissent entraîner des lésions ou des endommagements de l'appareil.

POUR VOTRE SÉCURITÉ

Veillez lire les indications suivantes et les conserver.

Personnes dans le foyer

1. Cet appareil peut être utilisé par des enfants de plus de 8 ans et par des personnes dont les capacités physiques, sensorielles ou intellectuelles sont limitées ou dont l'expérience et/ou les connaissances sont insuffisantes, si ceux-ci sont surveillés ou s'ils ont été formés à une utilisation sûre de l'appareil et aux dangers pouvant en résulter.
2. Les enfants ne doivent pas jouer avec l'appareil.
3. Le nettoyage et la maintenance incombant à l'utilisateur ne doivent pas être effectués par des enfants, à moins qu'ils soient âgés de plus de 8 ans et qu'ils soient surveillés.
4. Conserver l'appareil ainsi que le câble hors de portée des enfants de moins de 8 ans.

Remarques de sécurité relatives à l'installation et au fonctionnement de l'appareil

5. Allumer l'appareil uniquement s'il a été monté correctement.
6. S'assurer que l'espace est suffisant à l'endroit où l'appareil est installé. Dégager au moins 50 cm entre l'appareil et les autres objets.
7. Ne pas utiliser l'appareil dans des espaces particulièrement poussiéreux ou à proximité de substances inflammables.
8. Brancher l'appareil uniquement sur du courant alternatif avec une tension conforme à celle indiquée sur la plaque signalétique.
9. Cet appareil ne doit pas être utilisé avec un minuteur externe ou un système de commande à distance.
10. Ne plonger en aucun cas l'appareil ou son cordon d'alimentation dans l'eau ou dans tout autre liquide : danger de mort !
11. N'ouvrir en aucun cas le boîtier de l'appareil : risque d'électrocution !
12. L'appareil est exclusivement destiné à un usage ménager ou à des fins similaires, par ex.
 - dans une kitchenette dans des boutiques, des bureaux ou d'autres lieux de travail,
 - à l'usage des clients dans des hôtels, motels ou autres lieux d'hébergement,
 - dans des pensions privées ou des résidences de vacances.
13. Le câble d'alimentation doit être posé de manière à exclure tout risque de trébuchement.
14. Afin de ne pas endommager le cordon, ne l'enroulez jamais autour de l'appareil.
15. Afin de ne pas endommager le cordon, débrancher systématiquement au niveau de la prise de courant. Ne jamais tirer sur le cordon.
16. Attention : la prise de courant utilisée doit être aisément accessible afin de pouvoir débrancher rapidement l'appareil en cas de danger.
17. Attention : ne pas pincer le cordon ou le faire passer sur des angles afin d'éviter toute détérioration.

DE

EN

FR

NL

IT

ES

PL

DE

EN

FR

NL

IT

ES

PL

18. Si besoin, utiliser une rallonge. Si cela ne peut pas être évité, dérouler totalement la rallonge et respecter les puissances maximales admissibles du câble en question.
19. Ne pas poser l'appareil directement sous une prise.
20. L'appareil ne doit pas être utilisé dans des locaux humides / froids ou moites : risque d'électrocution !
21. Éviter tout rayonnement intense du soleil sur l'appareil.
22. Ne jamais introduire les doigts ou des objets comme des clous, des crayons, etc. à travers la grille de la cage à l'intérieur de l'appareil : risque de blessure !
23. Veiller à ne pas coincer des cheveux longs dans l'hélice.
24. Vérifier régulièrement l'usure et la détérioration de l'appareil, de la prise et du câble. Si le câble de raccordement ou d'autres pièces sont abîmés, envoyer l'appareil pour contrôle et réparation à notre service après-vente. Toute réparation non-conforme peut provoquer des risques importants pour l'utilisateur et entraîner l'exclusion de la garantie.
25. L'appareil ne doit pas être utilisé avec des accessoires d'autres fabricants ou marques, afin d'éviter des détériorations.
26. Débrancher l'appareil du secteur après utilisation et avant le nettoyage. Ne jamais laisser l'appareil sans surveillance lorsque la prise est branchée.



Ne jamais introduire les doigts ou des objets comme des clous, des crayons, etc. à travers la grille de la cage à l'intérieur de l'appareil : risque de blessure !

L'appareil doit uniquement être utilisé sur un support stable et plat afin de ne pas basculer

Ne pas ouvrir le boîtier de l'appareil. Risque d'électrocution.

Le fabricant n'est nullement responsable en cas de montage non conforme, d'utilisation irrégulière ou non conforme ou suite à l'exécution de réparations par des tiers non autorisés.

MONTAGE

1	Anneau
2	Capot de cage avant
3	Vis
4	Anneau de fixation
5	Hélice
6	Écrou
7	Capot de cage arrière
8	Axe moteur
9	Face avant du moteur
10	Carter moteur
11	Bouton d'oscillation
12	Prise
13	Clip de fixation
14	Tuyau
15	Vis
16	Face arrière du boîtier
17	Réservoir à eau
18	Évacuation d'eau
19	Socle
20	Écrou pour socle
21	Roulettes 5 x
22	Verrouillage du capot de cage
23	Flexible
24	Panneau de commande
25	Interrupteur pour le minuteur
26	Touches de vitesse
27	Bouton pour la pulvérisation
28	Face avant du boîtier
29	Hublot pour voyant de contrôle

DE

EN

FR

NL

IT

ES

PL

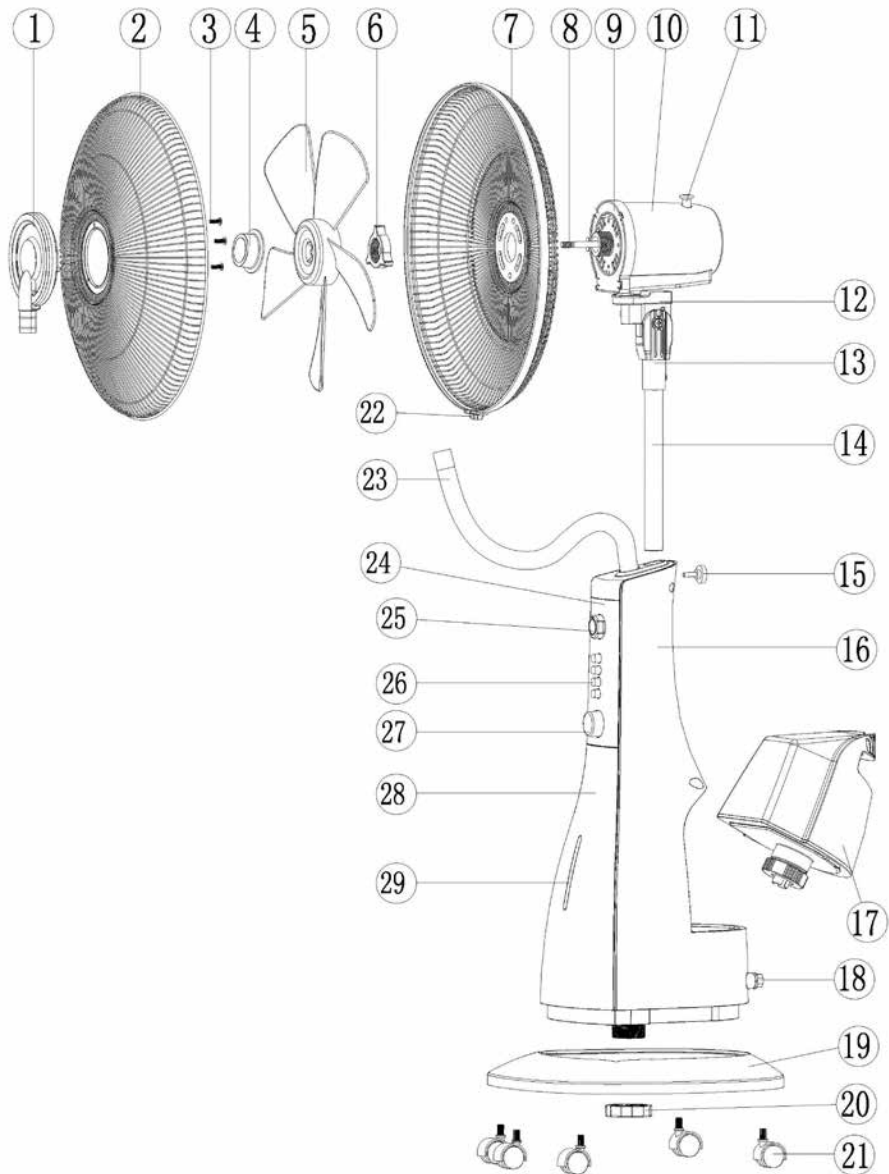

1. Avant de procéder au montage, veillez à ce que l'appareil soit installé sur un support sec et plat.
2. Retirez tous les matériaux d'emballage et les protections de transport. Veillez à ce que les matériaux d'emballage, tels que les sacs en plastique ou le polystyrène, soient hors de portée des jeunes enfants : risque d'asphyxie !
3. Vérifiez qu'il y a bien toutes les pièces nécessaires.
4. Insérez le moteur avec le tube dans le boîtier et veillez à ce que les deux parties soient correctement assemblées. C'est la seule façon de visser correctement la vis de fixation noire (15) par l'orifice dans le tube pour la fixation.
5. Tournez le socle de manière à voir sur le dessous du socle. Tournez les 5 rouleaux fournis dans les 5 trous correspondants. Puis retournez le socle.
6. Une bague filetée se trouve sur le dessous du boîtier. Dévissez-la du boîtier. Insérez le boîtier dans l'évidement du socle et revissez la bague filetée sur le dessous du socle.
7. Installez ensuite l'appareil correctement et continuez le montage :
8. Retirez l'écrou (6) de l'axe du moteur en tournant dans le sens contraire des aiguilles d'une montre. (8/9).
9. Fixer le capot de cage arrière sur le moteur en fixant le capot avec l'écrou (6) (fig. 1). N'appuyez alors pas trop fort. Faites alors attention aux évidements/tiges.

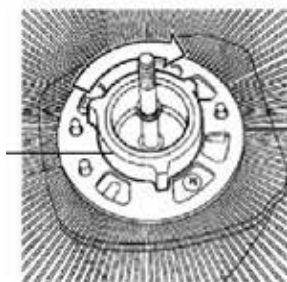
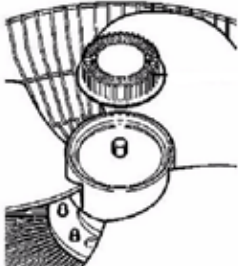

Fig. 1

10. Placer l'hélice sur l'axe sur le moteur. Fixer l'hélice à l'aide de la bague de fixation (4) (tourner dans le sens contraire des aiguilles d'une montre). Vérifier si les pales de l'hélice tournent librement. Remarque : La bague de fixation se serre d'elle-même, ne forcez pas en tournant (fig. 2)
11. Retirez les trois vis (3) au dos du cache circulaire décoratif (1). Insérez le cache circulaire décoratif sur le capot de cage avant et serrez les trois vis fermement.
12. Assemblez le capot de cage arrière avec le capot de cage avant.

Fig. 2



13. Fixez les deux capots de cage en posant la bague d'assemblage de cage autour des deux capots (les deux capots doivent reposer exactement dans la bague) et en les vissant sur la fermeture (22).
14. Raccordez le flexible (23) avec le raccord du cache circulaire décoratif (1) sur le capot de cage avant. Vérifiez si toutes les pièces sont bien assemblées les unes aux autres.
15. Assurez-vous que toutes les pièces ont été correctement montées et fixées avant de mettre l'appareil en service.

RÉSERVOIR À EAU



Toujours commencer par débrancher la prise avant de réaliser des travaux sur le réservoir d'eau

1. Retirer le réservoir d'eau du boîtier en le tirant vers l'arrière par la poignée



2. Retourner le réservoir d'eau de manière à ce que le couvercle noir soit tourné vers le haut.
3. Dévisser le couvercle noir .
4. Remplir d'eau et revisser le couvercle. Remarque : la température de l'eau utilisée ne doit pas être supérieure à 40 °C afin d'éviter tout dommage de l'appareil. Nous conseillons d'utiliser de l'eau distillée ou bouillie, refroidie.



5. Retourner une nouvelle fois le réservoir d'eau et le replacer dans le boîtier. Il est recommandé de commencer par introduire la partie inférieure du réservoir d'eau dans le boîtier, puis de pousser le réservoir d'eau au niveau de la poignée.
6. S'assurer que le réservoir d'eau est correctement positionné.
7. L'eau dans le réservoir d'eau doit être changée au moins une fois par semaine afin d'éviter des dépôts de calcaire et d'algues. Pour des raisons d'hygiène, nous recommandons de remplacer l'eau plusieurs fois par semaine.
8. Vous pouvez évacuer l'excédent d'eau par le biais de l'écoulement d'eau situé à l'arrière de l'appareil. Dévisser le capot et basculer légèrement l'appareil vers l'arrière, par exemple au-dessus d'une coupelle plate. Laisser l'eau s'écouler et refermer l'écoulement d'eau.



Attention : ne jamais remplir directement l'appareil d'eau.

PANNEAU DE COMMANDE



1

2

3

1

Interrupteur Marche/Arrêt/Timer

Pour régler la durée de fonctionnement entre 20 et 120 minutes.

2

Touches Vitesse

Sélection entre 3 niveaux, la touche « 0 » éteint l'appareil

3

Marche/Arrêt Pulvérisation

Activer et désactiver, ainsi que régler la puissance de la pulvérisation

UTILISATION

1. S'assurer que l'appareil est placé sur une surface plane et appropriée à proximité d'une prise de courant, et qu'il est parfaitement stable et immobile.
2. L'appareil ne doit pas être installé dans une salle de bain ou toute autre pièce humide !
3. Brancher la fiche dans une prise de courant (220-240 V~, 50 Hz).
4. Si vous souhaitez installer l'appareil dans un autre endroit, commencer par l'éteindre, puis le débrancher.
5. Ne brancher aucun autre objet sur l'appareil.

Régler l'angle d'inclinaison

6. Vous pouvez incliner le carter moteur horizontalement dans une certaine mesure. Pour cela, appuyer sur le carter moteur pour l'orienter dans l'angle d'inclinaison souhaité. Afin de ne pas détériorer l'appareil, ne pas faire usage d'une force excessive.

Régler la vitesse

7. Tourner l'interrupteur Marche/Arrêt/Timer sur 
8. Allumer l'appareil en pressant l'une des trois touches des niveaux de vitesse.
9. Les vitesses suivantes sont disponibles :
 - Niveau 1 : vent léger
 - Niveau 2 : vent modéré
 - Niveau 3 : vent fort
 - Le niveau « 0 » éteint l'appareil.
10. Vous pouvez changer de vitesse à tout moment.
11. Attention : ne presser qu'une seule touche à la fois. Si vous pressez plusieurs touches simultanément, cela pourrait endommager l'appareil.

Timer/Minuterie

12. Sélectionner la durée de fonctionnement souhaitée entre 20 et 120 minutes à l'aide du sélecteur de durée (25).
13. Tourner une fois complètement le bouton sur la durée maximale possible, puis ensuite sur la durée souhaitée en minutes. Cela assure une commutation fiable de l'interrupteur. Une fois le temps écoulé, l'appareil s'éteint. Si

vous souhaitez prolonger la durée de fonctionnement, tourner une nouvelle fois le bouton.

- Sélectionner la vitesse souhaitée et allumer l'appareil en utilisant la touche de la vitesse souhaitée.

Fonction de pivotement / Oscillation

- Presser vers le bas le bouton d'oscillation (11) à l'arrière sur la tête de l'appareil. L'appareil pivote maintenant automatiquement.
- Si vous souhaitez désactiver à nouveau la fonction de pivotement, tirez le bouton d'oscillation vers le haut.

Fonction de pulvérisation

- Tourner l'interrupteur pour la fonction de pulvérisation (27) sur la puissance souhaitée.
- L'appareil diffuse désormais un brouillard d'eau fin durant la ventilation.
- Remarque : Dès que le réservoir d'eau est vide, le voyant de contrôle s'allume en rouge. S'il y a suffisamment d'eau, le voyant de contrôle s'allume en bleu.
- Pour désactiver la fonction, tourner à nouveau l'interrupteur « Pulvérisation » sur « Arrêt »
- L'effet désiré est meilleur pour la chaleur sèche, si la ambiante est très humide, l'humidité dans le jet peut augmenter.

Éteindre

- Presser la touche « 0 » et tourner tous les interrupteurs sur  pour éteindre l'appareil. Débrancher l'appareil si vous ne devez plus l'utiliser.

NETTOYAGE ET ENTRETIEN



Éteindre l'appareil en appuyant sur la touche « 0 », régler tous les interrupteurs sur « Arrêt » et débrancher la prise.

Patience jusqu'à ce que l'appareil soit totalement arrêté.

Ne jamais plonger l'appareil dans l'eau. Le moteur ou les composants électriques de l'appareil ne doivent jamais être humides.

- En principe, n'utiliser aucun abrasif puissant, pas de laine de verre, d'objets métalliques, pas de détergent chaud ou de désinfectant.
- Essuyer le tube vertical et la grille du ventilateur avec un chiffon légèrement humidifié.

3. L'eau dans le réservoir d'eau doit être changée au moins une fois par semaine afin d'éviter des dépôts de calcaire et d'algues. Pour des raisons d'hygiène, nous recommandons de remplacer l'eau plusieurs fois par semaine.
4. Si l'appareil n'est pas utilisé pendant une durée prolongée, l'eau en excédent doit être évacuée de l'appareil. Ce faisant, respecter toutes les consignes du chapitre « Réservoir d'eau ».
5. De même, l'eau doit être évacuée de l'appareil en présence de températures ambiantes inférieures à 0 °C, sans quoi l'appareil pourrait subir des dommages en raison du gel.
6. Essuyer le compartiment réservé à l'eau avec un chiffon humide et le sécher ensuite parfaitement.
7. Conserver le ventilateur dans un endroit sec et sûr, à l'abri de la poussière, des chocs, de la chaleur et de l'humidité.

SOLUTIONNER LES PROBLÈMES

Problème	Cause	Solution
L'appareil ne fonctionne pas	Aucune alimentation électrique	Brancher la prise. Si l'appareil ne fonctionne toujours pas, veuillez contacter le service clients.
Aucune pulvérisation	Réservoir d'eau vide	Faire l'appoint d'eau
	La vanne bloque dans la fermeture du réservoir Réservoir d'eau trop plein	Bouger légèrement la vanne avec le doigt Évacuer un peu d'eau du réservoir
La pulvérisation sent mauvais	Réservoir d'eau encrassé	Nettoyer le réservoir d'eau et le remplir d'eau fraîche
Pulvérisation trop faible	Vannes dans la fermeture du réservoir encrassées	Nettoyer le réservoir d'eau et vérifier les vannes

CONDITIONS DE GARANTIE

Nous appliquons une garantie de 24 mois sur cet appareil de la marque UNOLD - 12 mois en cas d'usage professionnel - à compter de la date d'achat pour les dommages dus à un défaut de fabrication, si la preuve en est apportée et si l'appareil a été utilisé correctement. Pendant la période de garantie, nous apportons gratuitement une solution aux défauts de matériaux et de fabrication par réparation ou remplacement. Notre garantie s'applique exclusivement aux appareils vendus en Allemagne et en Autriche. Pour les autres pays, veuillez contacter l'importateur concerné. Vous devez envoyer à notre service clients les appareils pour lesquels vous sollicitez une garantie pour défaut, après les avoir correctement emballés, en joignant une copie du justificatif d'achat imprimé, qui doit indiquer lisiblement la date d'achat, ainsi qu'un descriptif du ou des défauts. Vous pouvez imprimer un bon de retour sur notre site Internet <https://unold.de/pages/ruckversanden> (uniquement pour les envois depuis l'Allemagne et l'Autriche). Sont exclus de la garantie les dommages causés par l'usure, une mauvaise manipulation et le non-respect des instructions d'entretien et de maintenance. Le droit à la garantie s'annule si des réparations ou des interventions sont effectuées sur l'appareil par un tiers. Cette garantie du fabricant ne limite pas vos droits légaux ni vos droits vis-à-vis du vendeur ou du distributeur dans le cadre du contrat d'achat conformément aux dispositions du Code civil allemand (BGB). Vos droits légaux en tant que consommateur restent inchangés, notamment vos droits à la garantie légale de conformité et contre les vices cachés conformément aux articles 437 et suivants du Code de la consommation allemand (BGB). UNOLD AG, Mannheimer Straße 4, D-68766 Hockenheim

TRAITEMENT DES DÉCHETS / PROTECTION DE L'ENVIRONNEMENT

Nos appareils sont produits selon un standard élevé de qualité pour une longue durée d'utilisation. Un entretien régulier et des réparations compétentes par notre service après-vente prolongent cette durée d'utilisation. Si néanmoins l'appareil est endommagé et ne peut plus être réparé, veuillez suivre les instructions suivantes. Ne jamais disposer ce produit avec les déchets de ménage. Il existe une obligation légale d'éliminer les déchets d'équipements électriques et électroniques (DEEE) ainsi que les piles et les accumulateurs séparément des déchets ménagers. Vous reconnaissez ces appareils usagés grâce au symbole de la poubelle barrée (symbole DEEE) ci-contre. Apportez ce produit à une station de collection pour récupération de produits électriques et électroniques. Par la collection séparée vous aidez à protéger les ressources naturelles et prenez soin, que le produit est démonté sans risque pour la santé et l'environnement. Les piles ou accumulateurs usagés ne doivent pas être jetés avec les ordures ménagères. Veuillez les éliminer via votre revendeur d'appareils électriques ou le point de collecte communal correspondant. Les piles et les accumulateurs usagés qui ne sont pas enfermés dans l'appareil usagé, ainsi que les lampes qui peuvent être retirées de l'appareil usagé sans être détruites, doivent être séparés de l'appareil usagé sans être détruits avant d'être remis à un point de collecte, conformément à la loi sur les équipements électriques et électroniques, § 10, alinéa 1, phrase 2. Si cela n'est pas possible, veuillez prendre contact avec notre service clientèle

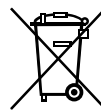

DE

GEBRUIKSAANWIJZING MODEL 86910

EN

TECHNISCHE GEGEVENS



FR

NL

IT

ES

PL

Vermogen:	90 watt, 90–240 V~, 50 Hz	 
Afmetingen:	ca. 44,6 x 37,3 x 120,8 cm (lxbxh)	
Gewicht:	ca. 5,2 kg	
Diameter:	ca. 38 cm	
Kabellengte:	ca. 155 cm	
Materiaal:	kunststof	
Beveiligingsklasse:	II	
Watertank:	3.000 ml tankinhoud	
Uitvoering:	Met vernevelingsfunctie, 3 snelheidsstanden, oscillatie inschakelbaar, timerfunctie, afvoer voor restwater	

Wijzigingen en vergissingen in de uitrustingskenmerken, techniek, kleuren en design voorbehouden

VERKLARING VAN DE SYMBOLEN

Dit symbool wijst op eventuele gevaren die letsel tot gevolg kunnen hebben of tot schade aan het apparaat leiden.

VOOR UW VEILIGHEID

Lees de volgende aanwijzingen a.u.b. door en bewaar ze goed.

Personen in het huishouden

1. Dit apparaat kan door kinderen vanaf 8 jaar worden gebruikt en door personen die over gebrekkige fysieke, sensorische of geestelijke vaardigheden of gebrek aan ervaring en/of kennis beschikken, mits zij onder toezicht staan of instructies hebben gekregen aangaande het veilige gebruik van dit apparaat en de hieruit resulterende gevaren begrepen hebben.
2. Kinderen mogen niet met het apparaat spelen.
3. Reiniging en onderhoud door de gebruiker mogen niet door kinderen worden uitgevoerd, tenzij deze ouder dan 8 jaar zijn en onder toezicht staan.
4. Berg het apparaat en de kabel op buiten bereik van kinderen onder de 8 jaar.

Veiligheidsinstructies voor het opstellen en gebruik van het apparaat

5. Schakel het apparaat pas in, als het volgens de voorschriften gemonteerd werd.
6. Let op dat er voldoende ruimte aanwezig is op de plaats waar het apparaat opgesteld is. Er moet een afstand van minimaal 50 cm tussen het apparaat en andere voorwerpen worden aangehouden.
7. Gebruik het apparaat niet in bijzonder stoffige ruimtes of in de buurt van brandbare substanties.
8. Sluit het apparaat uitsluitend aan op wisselstroom met een spanning die overeenkomt met de gegevens op het typeplaatje.
9. Dit apparaat mag niet worden gebruikt met een externe schakelklok of een afstandsbedieningssysteem.
10. Dompel het apparaat of de voedingskabel nooit in water of andere vloeistoffen – er bestaat levensgevaar!
11. Open de behuizing van het apparaat nooit, er bestaat dan kans voor een elektrische schok!
12. Het apparaat is uitsluitend bestemd voor huishoudelijk gebruik of voor soortgelijke doeleinden, bv.
 - in theekeukens in bedrijven, kantoren of overige werklocaties,
 - voor gebruik door gasten in hotels, motels of andere logiesbedrijven,
 - in particuliere pensions of vakantiehuizen.
13. De voedingskabel moet zo worden gelegd dat het uitgesloten is dat iemand over de kabel struikelt.
14. Wikkel de voedingskabel nooit om het apparaat om schade aan de kabel te vermijden.
15. Trek de voedingsstekker altijd direct aan de stekker uit het stopcontact en trek nooit aan de voedingskabel om schade aan de kabel te voorkomen.
16. Let op dat het gebruikte stopcontact gemakkelijk toegankelijk is, zodat de stekker bij gevaar snel uit het stopcontact kan worden getrokken.
17. Let op dat de voedingskabel niet ingeklemd wordt of langs een hoek wordt gelegd om schade aan de kabel te voorkomen.
18. Maak, voor zover mogelijk, geen gebruik van een verlengkabel. Als dit onvermijdelijk is, rol de verlengkabel dan helemaal af en neem de prestatiegrenzen van de betreffende kabel in acht.

19. Zet het apparaat nooit direct onder een stopcontact neer.
20. Het apparaat mag niet in natte/natkoude of vochtige ruimtes worden gebruikt i.v.m. kans op een elektrische schok!
21. Stel het apparaat niet bloot aan sterk zonlicht.
22. Vingers of voorwerpen, zoals naalden, pennen enz. mogen niet door het rooster in het binnenste van het apparaat worden gestoken – er bestaat dan kans op letsel!
23. Let erop dat lang haar niet in de waaier vast komt te zitten.
24. Controleer het apparaat, de stekker en de voedingskabel regelmatig op slijtage of beschadigingen. Stuur bij beschadiging van de voedingskabel of van andere onderdelen het apparaat voor controle en reparatie naar onze klantenservice. Ondeskundige reparaties kunnen tot ernstige gevaren voor de gebruiker leiden en hebben uitsluiting van de garantie tot gevolg.
25. Om schade te voorkomen, mag het apparaat niet met toebehoren van andere fabrikanten of andere merken worden gebruikt.
26. Trek de voedingsstekker uit het stopcontact nadat u het apparaat heeft gebruikt evenals voordat u het gaat reinigen. Laat het apparaat nooit zonder toezicht achter als de voedingsstekker in het stopcontact steekt.



Er mogen nooit voorwerpen door het rooster heen in het binnenste van de ventilator worden gestoken, zoals vingers, naalden, pennen enz. – verwondingsgevaar!

Het apparaat uitsluitend op een effen, stabiele ondergrond gebruiken, zodat het niet kan omvallen.

Open in geen geval de behuizing van het apparaat. Er bestaat gevaar van een stroomstoot.

De fabrikant is niet aansprakelijk, indien het apparaat verkeerd gemonteerd, ondeskundig of foutief gebruikt of door niet geautoriseerde derden gerepareerd werd.

MONTAGE

1	Ring
2	Voorste roosterafdekking
3	Schroeven
4	Bevestigingsring
5	Waaier
6	Moer
7	Achterste roosterafdekking
8	As motor
9	Motorvoorkant
10	Motorhuis
11	Oscillatieknop
12	Stekker
13	Verbindingsklem
14	Buis
15	Schroef
16	Achterkant behuizing
17	Watertank
18	Waterafvoer
19	Sokkel
20	Moer sokkel
21	Wielen 5 x
22	Roosterafdekkingsvergrendeling
23	Slang
24	Bedieningspaneel
25	Schakelaar voor timer
26	Snelheidsknoppen
27	Knop voor verneveling
28	Voorkant behuizing
29	Kijkglas controlelampje

DE

EN

FR

NL

IT

ES

PL

- DE
- EN
- FR
- NL
- IT
- ES
- PL

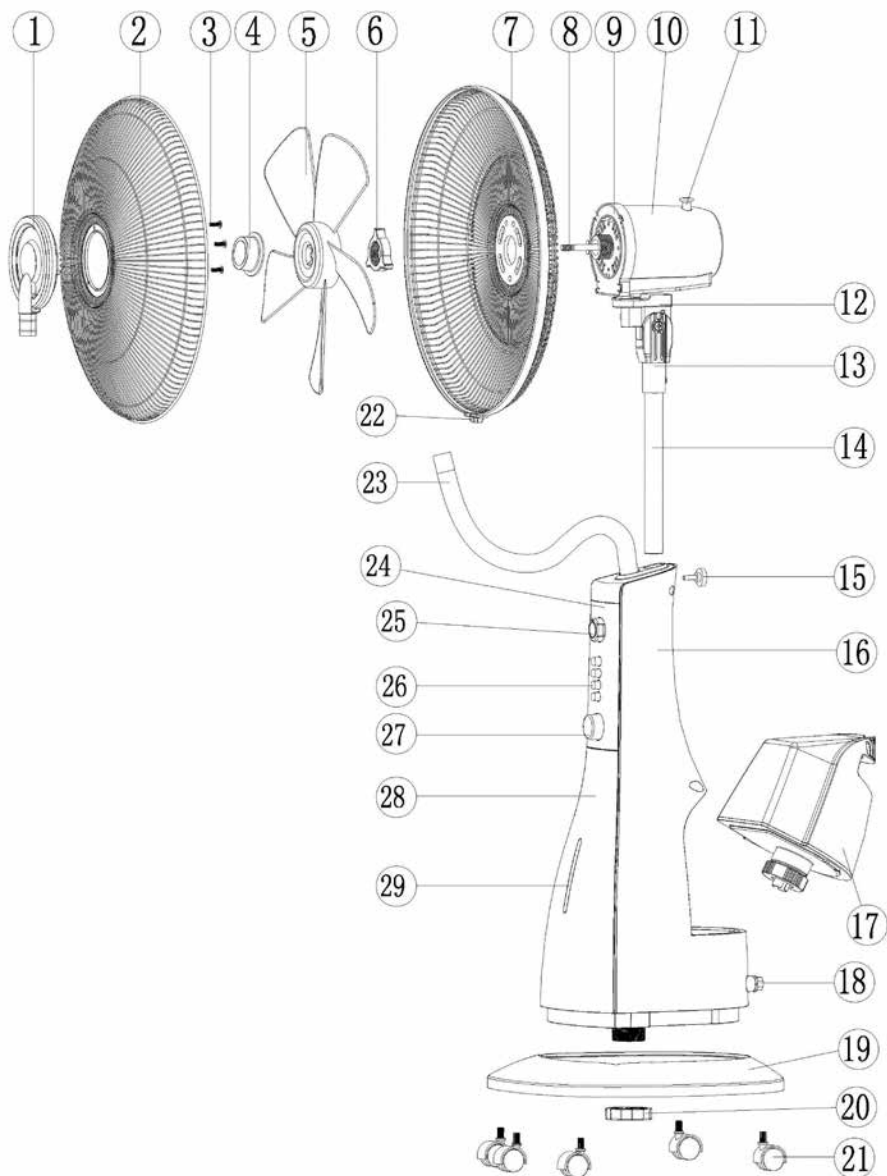

1. Zorg er vóór de montage voor dat u het apparaat op een vlakke, droge plek monteert.
2. Verwijder alle verpakkingsmaterialen en transportbeveiligingen. Houd verpakkingsmateriaal, zoals bv. kunststofzakken of piepschuim uit de buurt van kleine kinderen – gevaar voor verstikking!
3. Controleer of alle vereiste onderdelen aanwezig zijn.
4. Steek de motor met standbuis in de behuizing en let erop dat beide delen goed met elkaar zijn verbonden. Alleen zo kan de zwarte vastzetschroef (15) door de opening in de standbuis voor de fixatie goed erin worden gedraaid.
5. Draai de sokkel zo dat u op de onderkant van de sokkel kijkt. Draai de 5 meegeleverde wielen in de bijbehorende 5 gaten. Draai dan de sokkel weer om.
6. Aan de onderkant van de behuizing bevindt zich een draadring. Draai deze af van de behuizing. Steek de behuizing in de uitsparing van de sokkel en schroef de draadring aan de onderkant van de sokkel weer vast.
7. Zet het apparaat nu weer goed om en ga door met de montage:
8. Verwijder de moer (6) van de motoras door deze tegen de klok in te draaien. (8/9).
9. Bevestig de achterste roosterafdekking aan de motor door de afdekking met de moer (6) vast te zetten (afb. 1). Duw daarbij niet te hard. Let daarbij op de uitsparingen/pennen.

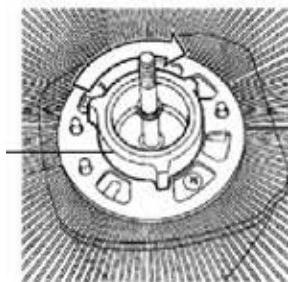

Afb. 1

10. Plaats het waaiervlader op de as van de motor. Bevestig het waaiervlader m.b.v. de bevestigingsring (4) (tegen de klok in draaien). Controleer of de waaiervladeren vrij kunnen draaien. Aanwijzing: De bevestigingsring trekt zichzelf vast, oefen daarom bij het vastdraaien niet te veel kracht uit (afb. 2)
11. Verwijder de drie schroeven (3) aan de achterkant van het sierringdeksel (1). Steek het sierringdeksel op de voorste roosterafdekking en schroef de drie schroeven weer vast.

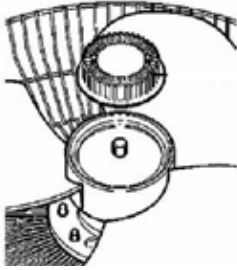

12. Verbind de achterste met de voorste roosterafdekking.
13. Fixeer de roosterafdekkingen door de roosterverbindingsring over beide roosterafdekkingen te leggen (beide roosterafdekkingen moeten precies in de ring zitten) en deze aan de sluiting (22) vast te schroeven.
14. Verbind de slang (23) met de slangaansluiting van het sierringdeksel (1) aan de voorste roosterafdekking. Controleer of alle onderdelen stevig met elkaar zijn verbonden.
15. Controleer of alle onderdelen juist zijn gemonteerd en gefixeerd voordat u het apparaat in gebruik neemt.

WATERTANK



Trek altijd eerst de stekker uit het stopcontact voordat u werkzaamheden aan de watertank gaat uitvoeren.

1. Trek de watertank aan het handvat naar achteren van de behuizing weg en neem de watertank uit.



2. Draai de watertank om, zodat het zwarte deksel naar boven wijst.
3. Draai het zwarte deksel eraf.
4. Vul de tank met water en draai het deksel weer dicht. Aanwijzing: De temperatuur van het gebruikte water mag niet hoger zijn dan 40 °C om schade aan het apparaat te voorkomen. We adviseren gedistilleerd of gekookt, afgekoeld water te gebruiken.



5. Draai de watertank weer om en plaats deze terug in de behuizing. Hierbij adviseren wij u om eerst de onderkant van de watertank in de behuizing te steken en daarna de watertank aan het handvat erin te schuiven.
6. Let erop dat de watertank goed is geplaatst.
7. Het water in de watertank moet minimaal een keer per week worden verversed om kalk- en algenafzettingen te voorkomen. Om hygiënische redenen adviseren wij om het water meermaals wekelijks te verversen.
8. Overvloedig water kunt u via de waterafvoer aan de onderkant van het apparaat afdalen. Draai de dop eraf en kantel het apparaat iets naar achteren, bv. boven een platte schaal. Laat het water weggelopen en sluit daarna de waterafvoer weer.



Let op: Giet nooit water direct in het apparaat.

BEDIENINGSPANEEL



1

1

Schakelaar AAN/UIT/timer

Voor het instellen van de gewenste looptijd tussen 20 en 120 minuten.

2

2

Knoppen snelheid

Selectie tussen 3 standen, knop „0“ schakelt het apparaat uit

3

3

AAN/UIT Verneveling

Ein- und Ausschalten sowie Einstellen In- en uitschakelen alsmede instellen van de sterkte van de verneveling

BEDIENING

1. Controleer of het apparaat op een geschikte, vlakke ondergrond staat en veilig en stabiel is opgesteld in de buurt van een stopcontact.
2. Het apparaat mag niet in badkamers of andere vochtige ruimten worden opgesteld!
3. Steek de stekker in het stopcontact (220–240 V~, 50 Hz).
4. Als u het apparaat op een andere plaats wilt neerzetten, schakel het dan eerst uit en trek de stekker uit het stopcontact.
5. Steek geen voorwerpen in het apparaat.

Hellingshoek instellen

6. U kunt de motorbehuizing in bepaalde mate horizontaal kantelen. Duw hiervoor de motorbehuizing in de gewenste hellingshoek. Oefen hierbij echter overmatige kracht uit om schade aan het apparaat te vermijden.

Snelheid instellen

7. Zet de AAN/UIT/timer-schakelaar op 
8. Schakel het apparaat in door op een van de drie knoppen voor de snelheidsstanden te drukken.
9. U kunt uit de volgende snelheidsstanden kiezen:
 - Stand 1: lichte wind
 - Stand 2: middelmatige wind
 - Stand 3: sterke wind
 - Stand „0“ schakelt het apparaat uit.
10. U kunt te allen tijde wisselen tussen de verschillende snelheidsstanden.
11. Let op: Druk telkens slechts op één knop. Als u op meerdere knoppen tegelijkertijd drukt, kan er schade aan het apparaat ontstaan.

Timer/schakelklok

12. Stel de gewenste looptijd tussen 20 en 120 minuten met de timer (25) in.
13. Draai de schakelaar een keer helemaal naar de maximaal instelbare tijd en dan pas terug naar de gewenste minuten. Zo wordt een veilige schakeling van de schakelaar gegarandeerd. Na afloop van de tijd wordt het apparaat uitgeschakeld. Als u de looptijd wilt verlengen, draai dan opnieuw aan de schakelaar.

14. Kies vervolgens de gewenste snelheid en schakel het apparaat met de betreffende snelheidsknop in.

Zwenkfunctie/oscillatie

15. Druk de oscillatieknop (11) achterop de kop van het apparaat omlaag. Het apparaat draait nu zelfstandig.
16. Als u de zwenkfunctie weer wilt uitschakelen, trekt u de oscillatieknop omhoog.

Vernevelingsfunctie

17. Draai de schakelaar voor de vernevelingsfunctie (27) op de gewenste sterkte.
18. Het apparaat verdeelt nu tijdens de ventilatie een fijne waternevel.
19. Aanwijzing: Zodra de watertank leeg is, gaat het controlelampje rood branden. Als voldoende water beschikbaar is, brandt het controlelampje blauw.
20. Om de functie uit te schakelen, draait u de schakelaar „Vernevelen“ weer op „UIT“.
21. Het gewenste effect is het beste voor droge warmte; als de omgeving erg vochtig is, kan het vocht in de spray toenemen.

Uitschakelen

22. Druk op de knop „0“ en draai alle schakelaars op  om het apparaat uit te schakelen. Trek de stekker uit het stopcontact als u het apparaat niet meer gebruikt.

REINIGING EN ONDERHOUD



Schakel het apparaat uit door op de knop “0” te drukken en alle schakelaars op “UIT” te zetten en trek daarna de stekker uit het stopcontact. Wacht totdat het apparaat volledig tot stilstand is gekomen. Dompel het apparaat nooit in water. De motor of elektrische componenten van het apparaat mogen niet vochtig worden.

1. Gebruik nooit scherpe schuurmiddelen, staalwol, metalen voorwerpen, hete schoonmaakmiddelen of desinfecterende middelen.
2. Veeg de standbuis en het rooster van de ventilator af met een licht vochtige doek.
3. Het water in de watertank moet minimaal een keer per week worden verversd om kalk- en algenafzettingen te voorkomen. Om hygiënische redenen adviseren wij om het water meermaals wekelijks te verversen.

4. Als het apparaat langere tijd niet wordt gebruikt, moet het overvloedige water uit het apparaat worden afgelaten. Neem hierbij alle aanwijzingen in het hoofdstuk "Watertank" in acht.
5. Ook bij lichttemperaturen onder 0 °C moet het water uit het apparaat worden afgelaten, omdat anders vorstschade aan het apparaat kan ontstaan.
6. Veeg de kamer voor het water af met een vochtige doek en droog deze vervolgens goed.
7. Sla de ventilator op een droge en veilige plaats op om hem te beschermen tegen stof, schokken, hitte en vocht.

PROBLEEMOPLOSSING

Probleem	Oorzaak	Oplossing
Apparaat werkt niet	Geen stroomvoorziening	Steek de stekker in een stopcontact. Als het apparaat desondanks niet werkt, neem dan contact op met de klantenservice
Geen verneveling	Watertank leeg Het ventiel in de tankafsluiting zit vast Watertank te vol	Water bijvullen Ventiel een beetje met een vinger bewegen Laat het water uit de watertank af
Nevel ruikt	Watertank vervuild	Reinig de watertank en vul hem met vers water
Te weinig verneveling	Ventielen in de tankafsluiting vervuild	Reinig de watertank en controleer de ventielen

GARANTIEVOORWAARDEN

Wij geven 24 maanden garantie op dit apparaat van het merk UNOLD (bij commercieel gebruik 12 maanden) vanaf de datum van aankoop voor schade die aantoonbaar te wijten is aan fabrieksfouten mits gebruik volgens de voorschriften. Binnen de garantieperiode verhelpen we materiaal- en fabricagefouten naar eigen goeddunken door reparatie of vervanging. Onze garantieservices gelden uitsluitend voor apparaten die in Duitsland en Oostenrijk zijn verkocht. Neem voor andere landen contact op met de verantwoordelijke importeur. Stuur apparaten waarvoor een defect wordt geclaimd goed verpakt naar onze klantenservice, samen met een kopie van het machinaal gegenereerde aankoopbewijs, waarop de aankoopdatum zichtbaar moet zijn, en een beschrijving van het defect. U kunt een retouretiket afdrukken vanaf onze website <https://unold.de/pages/rucksendungen> (alleen voor retourzendingen vanuit Duitsland en Oostenrijk). De garantie dekt geen schade veroorzaakt door slijtage, onjuist gebruik en het niet naleven van de onderhouds- en verzorgingsinstructies. De garantie vervalt als het apparaat wordt gerepareerd of als er door derden mee wordt geknoeid. Deze fabrieksgarantie beperkt uw wettelijke rechten of uw vorderingen tegen de verkoper of dealer die voortvloeien uit het koopcontract in overeenstemming met de bepalingen van het Duitse Burgerlijk Wetboek (BGB) niet. Uw wettelijke rechten als consument, in het bijzonder uw garantierechten en wettelijke aanspraken op gebreken volgens §§ 437 e.v. BGB, blijven onaangetast.

UNOLD AG, Mannheimer Straße 4, D-68766 Hockenheim

VERWIJDEREN VAN AFVAL / MILIEUBESCHERMING

Onze apparaten zijn geproduceerd met een hoge kwaliteit voor een lange gebruik. Regelmatige onderhoud en vakkundig reparaties door onze klantenservice verlengt de gebruiksduur. Wanneer het apparaat defekt is en kan niet meer gerepareerd worden, let op de volgende instructies. Dit product mag niet samen met het normale huishoudelijke afval worden afgevoerd. Het is wettelijk verplicht om afgedankte elektrische en elektronische apparatuur (AEEA) en batterijen en accu's gescheiden van het huishoudelijk afval in te leveren. U kunt deze afgedankte apparatuur herkennen aan het symbool van de doorgekruiste vuilnisbak (WEEE-symbool). U dient dit product bij een voor het recyclen van elektrische of elektronische apparaten aangewezen verzamelplaats in te leveren. Door het separaat inzamelen en recyclen van afvalproducten helpt u mee bij het zuinig omgaan met de natuurlijke hulpbronnen en zorgt u ervoor dat het product op een gezondheids- en milieuvriendelijke manier afgevoerd wordt. Oude batterijen en oude accu's die niet in het oude apparaat zijn ingesloten, evenals lampen die uit het oude apparaat kunnen worden verwijderd zonder te worden vernietigd, moeten van het oude apparaat worden gescheiden zonder te worden vernietigd voordat ze worden overhandigd aan een afvalverwijderingspunt in overeenstemming met de Wet elektrische en elektronische apparatuur § 10 Paragraaf 1 zin 2. Als dit niet mogelijk is, neem dan contact op met onze klantenservice. Gebruikte batterijen of accu's horen niet bij het huisvuil. Geef ze af via uw elektriciteitsleverancier of het desbetreffende gemeentelijke inzamelpunt.

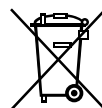

DE

ISTRUZIONI PER L'USO MODELLO 86910

EN

DATI TECNICI



FR

NL

IT

ES

PL

Potenza:	90 Watt, 220–240 V~, 50 Hz	
Dimensioni:	circa 44,6 x 37,3 x 120,8 cm (lungh./largh./alt.)	
Peso:	circa 5,2 kg	
Diámetro:	circa 38 cm	
Lunghezza del cavo:	circa 155 cm	
Materiale:	plastica	
Classe di isolamento:	II	
Serbatoio dell'acqua:	capacità 3.000 ml	
Dotazioni:	Con funzione nebulizzazione, 3 livelli di velocità, oscillazione attivabile, funzione timer, scarico dell'acqua residua	

Con riserva di modifiche ed errori relativi a caratteristiche delle dotazioni, tecnica, colore e design

SIGNIFICATO DEI SIMBOLI

Questo simbolo segnala possibili pericoli in grado di provocare lesioni a persone o danni all'apparecchio.

PER LA VOSTRA SICUREZZA

Si raccomanda di leggere e conservare le presenti istruzioni.

Persone in ambito domestico

1. Questo apparecchio può essere utilizzato da bambini a partire dagli 8 anni di età e da persone che presentano ridotte capacità fisiche, sensoriali o mentali o che difettano della necessaria esperienza e/o conoscenze solo se adeguatamente sorvegliati o addestrati sull'uso in sicurezza dell'apparecchio e se a conoscenza dei rischi correlati.
2. I bambini non devono giocare con l'apparecchio.
3. La pulizia e la manutenzione dell'utente non devono essere eseguite da bambini, a meno che non abbiano più di 8 anni e non vengano sorvegliati.
4. Conservare l'apparecchio e il cavo fuori dalla portata dei bambini di età inferiore agli 8 anni.

Avvertenze di sicurezza per l'installazione e l'esercizio dell'apparecchio

5. Accendere l'apparecchio soltanto se è stato correttamente montato.
6. Fare attenzione che nel posto in cui l'apparecchio è installato sia disponibile uno spazio sufficiente. Tra l'apparecchio e altri oggetti deve essere mantenuta una distanza di almeno 50 cm.
7. Non utilizzare l'apparecchio in spazi particolarmente polverosi o nelle vicinanze di sostanze infiammabili.
8. Collegare l'apparecchio soltanto a corrente alternata con tensione conforme alle indicazioni della targhetta di omologazione.
9. Questo apparecchio non deve essere comandato tramite timer esterni o sistemi di telecomando.
10. Non immergere mai l'apparecchio o il cavo di alimentazione in acqua o altri liquidi – sussiste pericolo di morte!
11. Non aprire mai la scocca dell'apparecchio, sussiste il pericolo di scosse elettriche!
12. L'apparecchio è progettato esclusivamente per l'uso domestico o per impieghi simili, ad es.
 - in aree cucina di negozi, uffici o altri luoghi di lavoro,
 - per l'uso da parte degli ospiti di hotel, motel o altre strutture ricettive,
 - in pensioni private o case di vacanza.
13. Il cavo di alimentazione deve essere posato in modo da escludere che vi si possa inciampare sopra.
14. Per evitare danni al cavo, non avvolgere mai il cavo di alimentazione attorno all'apparecchio.
15. Per evitare danni al cavo, staccare la spina dalla presa elettrica afferrando sempre la spina, mai il cavo di alimentazione.
16. Fare attenzione che la presa elettrica usata sia facilmente accessibile, in modo che in caso di pericolo la spina possa essere staccata velocemente.
17. Prestare attenzione che il cavo di alimentazione non si incastri e non sfregghi contro gli spigoli, in modo da evitare di danneggiarlo.
18. Se possibile, non usare prolunghes. Se ciò è inevitabile, si raccomanda di srotolare completamente la prolunga e di osservare i limiti prestazionali del relativo cavo.

DE

EN

FR

NL

IT

ES

PL

19. Non posizionare l'apparecchio direttamente sotto a una presa elettrica.
20. Non far funzionare l'apparecchio in ambienti bagnati/bagnati e freddi oppure umidi – pericolo di scossa elettrica!
21. Evitare radiazioni solari intense sull'apparecchio.
22. Non introdurre mai le dita oppure oggetti come aghi, spine ecc. attraverso la griglia all'interno dell'apparecchio – pericolo di ferirsi!
23. Prestare attenzione che i capelli lunghi non possano impigliarsi nella ruota a pale.
24. Controllare regolarmente che l'apparecchio, la spina e il cavo di alimentazione non siano danneggiati o usurati. Qualora il cavo di collegamento o altri componenti siano danneggiati inviare l'apparecchio alla nostra assistenza clienti per la verifica e la riparazione. Riparazioni non a regola d'arte possono infatti causare notevoli pericoli per l'utente e comportano il decadere della garanzia.
25. Per evitare danni, l'apparecchio non deve essere utilizzato con accessori di altri marchi o produttori.
26. Dopo l'utilizzo e prima della pulizia staccare la spina dalla presa elettrica. Non lasciare mai l'apparecchio incustodito quando la spina è inserita in una presa elettrica.



Non introdurre mai oggetti come dita, aghi, spine ecc. attraverso la griglia all'interno dell'apparecchio – pericolo di ferirsi!
Far funzionare l'apparecchio soltanto su un sottofondo piano e stabile, di modo che non si rovesci.
Non aprire mai il corpo dell'apparecchio. Sussiste il pericolo di scosse elettriche.

Il produttore declina qualunque responsabilità in caso di montaggio errato, utilizzi errati o non idonei o qualora le riparazioni siano eseguite da terzi non autorizzati.

MONTAGGIO

1	Anello
2	Griglia di copertura anteriore
3	Viti
4	Anello di fissaggio
5	Ruota a pale
6	Dado
7	Griglia di copertura posteriore
8	Albero motore
9	Lato frontale del motore
10	Scocca del motore
11	Pulsante oscillazione
12	Spina
13	Morsetto
14	Tubo
15	Vite
16	Retro della scocca
17	Serbatoio dell'acqua
18	Scarico dell'acqua
19	Base
20	Dadi della base
21	Rotelle (5 x)
22	Fermo della griglia di copertura
23	Tubo flessibile
24	Pannello comandi
25	Interruttore del timer
26	Tasti velocità
27	Pulsante nebulizzazione
28	Lato frontale della scocca
29	Finestrella spia di controllo

DE

EN

FR

NL

IT

ES

PL

- DE
- EN
- FR
- NL
- IT
- ES
- PL

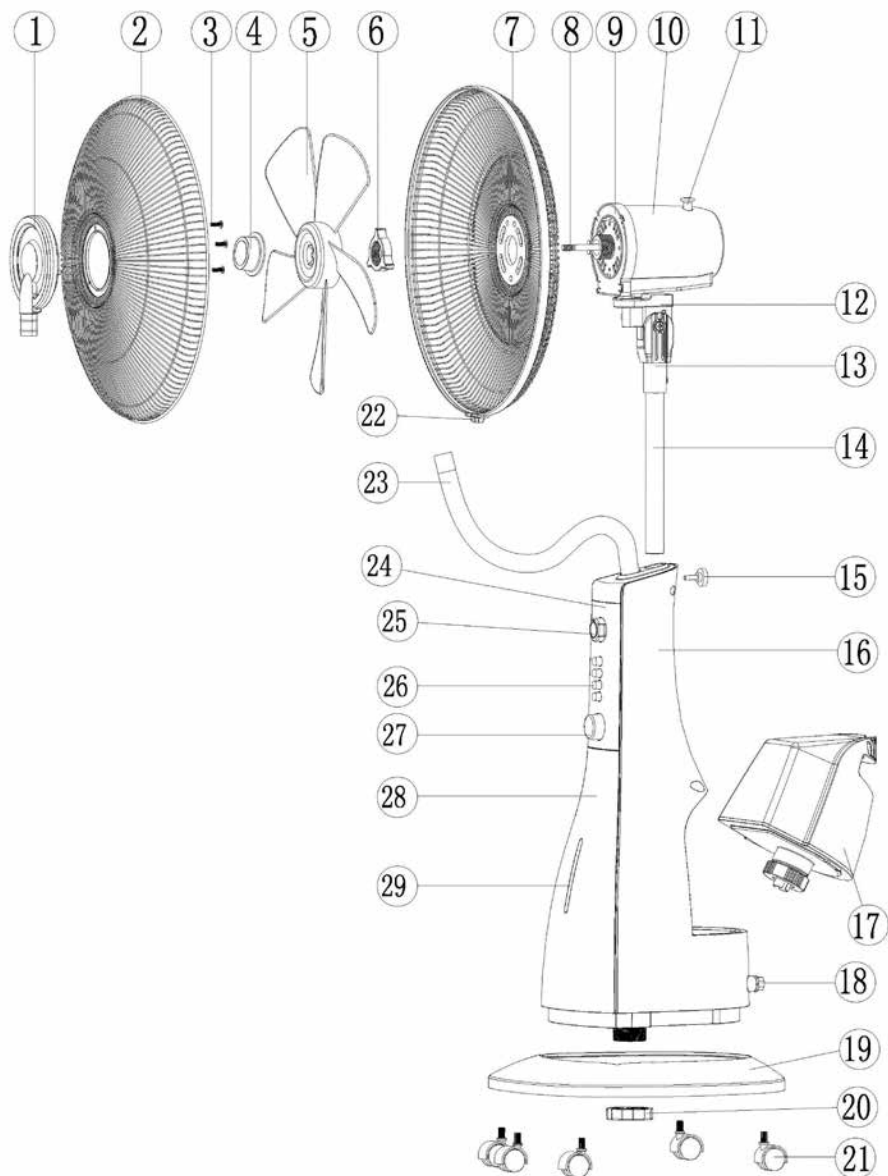

1. Prima del montaggio accertarsi di installare l'apparecchio in un luogo piano e asciutto.
2. Rimuovere tutti i materiali da imballo e le protezioni da trasporto. Tenere i materiali da imballo, come ad es. sacchetti in plastica o polistirolo, fuori dalla portata dei bambini – pericolo di soffocamento!
3. Controllare che tutte le parti richieste siano presenti.
4. Inserire il motore con piantana nella scocca e verificare che le due parti siano correttamente collegate. Solo in questo modo è infatti possibile avvitare correttamente la vite d'arresto nera (15) nell'apertura della piantana ai fini del fissaggio.
5. Capovolgere la base in modo da vederne il lato inferiore. Avvitare le 5 rotelle fornite in dotazione nei 5 fori appositi. Quindi capovolgere nuovamente la base.
6. Sul lato inferiore della scocca è presente un anello filettato. Svitarlo dalla scocca. Inserire la scocca nella rientranza della base e restringere l'anello filettato sul lato inferiore della base.
7. Quindi capovolgere nuovamente l'apparecchio e proseguire con il montaggio:
8. Rimuovere il dado (6) svitandolo in senso antiorario dall'asse motore. (8/9).
9. Fissare la griglia di copertura posteriore sul motore mediante il dado (6) (Fig. 1). Non esercitare un'eccessiva pressione. Osservare le rientranze / i perni.

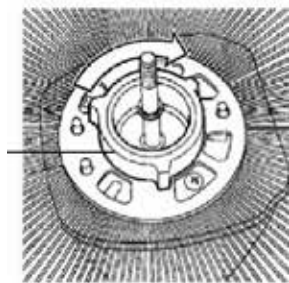
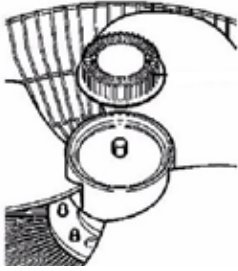

Fig. 1

10. Posizionare la ruota a pale sull'asse del motore. Fissare la ruota a pale con l'anello di fissaggio (4) (girandolo in senso antiorario). Controllare che le pale della ruota girino liberamente. Avvertenza: L'anello di fissaggio si serra autonomamente, durante il serraggio non esercitare una forza eccessiva (Fig. 2)

Fig. 2



11. Rimuovere le tre viti (3) sul retro del mascherina decorativa ad anello (1). Inserire la mascherina decorativa ad anello sulla griglia di copertura anteriore e riavvitare le tre viti.
12. Collegare la griglia di copertura posteriore con quella anteriore.
13. Fissare le due griglie di copertura posizionando attorno alle stesse l'apposito anello di connessione (le griglie devono essere posizionate nell'anello in maniera esatta) e stringere la chiusura (22).
14. Collegare il flessibile (23) all'apposito attacco sulla mascherina decorativa ad anello (1) della griglia di copertura anteriore. Verificare che tutte le parti siano collegate una all'altra.
15. Prima di mettere in funzione l'apparecchio accertarsi che tutte le parti siano state correttamente montate e fissate.

SERBATOIO DELL'ACQUA



Prima di effettuare lavori sul serbatoio dell'acqua staccare sempre la spina dalla presa elettrica

1. Tirare indietro il serbatoio dell'acqua afferrandolo per il manico in modo da staccarlo dalla scocca e quindi estrarlo.



2. Capovolgere il serbatoio dell'acqua in modo che il coperchio nero sia rivolto verso l'alto.
3. Svitare il tappo nero



4. Versare l'acqua e riavvitare il coperchio. Avvertenza: Per evitare danni all'apparecchio la temperatura dell'acqua usata non deve superare i 40 °C. Consigliamo l'uso di acqua distillata o bollita, raffreddata
5. Capovolgere nuovamente il serbatoio dell'acqua e riposizionarlo nella scocca. Si consiglia di introdurre nella scocca prima il lato inferiore del serbatoio e poi di inserire il serbatoio dell'acqua per il manico.
6. Accertarsi che il serbatoio dell'acqua sia correttamente inserito.
7. Per evitare depositi di calcare e proliferazioni di alghe l'acqua presente nel serbatoio deve essere cambiata almeno una volta a settimana. Per ragioni igieniche consigliamo di cambiare l'acqua più volte a settimana.
8. L'acqua in eccesso può essere scaricata tramite l'apposito scarico sul retro dell'apparecchio. Svitare la copertura e inclinare l'apparecchio leggermente verso dietro, ad es. sopra a una bacinella piatta. Lasciar defluire l'acqua e richiudere lo scarico.



Attenzione: Non versare mai l'acqua direttamente nell'apparecchio.

PANNELLO COMANDI

1

1

Interruttore ON/OFF/Timer

Per regolare il tempo di funzionamento desiderato tra 20 e 120 minuti.

2

2

Tasti velocità

Scelta tra 3 livelli, il tasto „0“ spegne l'apparecchio

3

3

ON/OFF nebulizzazione

Per attivare e disattivare nonché per regolare l'intensità di nebulizzazione

USO

1. Assicurarsi che l'apparecchio sia posizionato su un sottofondo piano idoneo e che sia stato installato in maniera stabile e sicura nelle vicinanze di una presa elettrica.
2. L'apparecchio non deve essere installato in bagni o altri ambienti umidi!
3. Inserire la spina nella presa elettrica (220–240 V~, 50 Hz).
4. Per spostare l'apparecchio in un posto diverso prima spegnerlo e poi staccare la spina dalla presa elettrica.
5. Non infilare alcun oggetto nell'apparecchio.

Impostazione dell'angolo di inclinazione

6. La scocca del motore può essere inclinata in una certa misura in senso orizzontale. Per far ciò spingere la scocca del motore sull'angolo di inclinazione desiderato. Per evitare danni all'apparecchio, non usare una forza eccessiva.

Regolazione della velocità

7. Ruotare l'interruttore ON/OFF/Timer sulla posizione
8. Accendere l'apparecchio premendo uno dei tre tasti dei livelli di velocità.
9. E' possibile scegliere tra i seguenti livelli di velocità:
 - Livello 1: flusso d'aria leggero
 - Livello 2: flusso d'aria medio
 - Livello 3: flusso d'aria forte
 - Il livello „0“ spegne l'apparecchio.
10. E' possibile commutare tra le differenti velocità in qualunque momento.
11. Attenzione: premere sempre solo un tasto alla volta. Se si premono diversi tasti contemporaneamente l'apparecchio può subire dei danni.

Timer/temporizzatore

12. Con l'interruttore del timer (25) selezionare il tempo di esercizio desiderato tra 20 e 120 minuti.
13. Si raccomanda di portare l'interruttore prima sul massimo tempo possibile e solo successivamente di riportarlo sui minuti desiderati. Questa procedura garantisce una commutazione sicura dell'interruttore. Una volta trascorso il tempo l'apparecchio si spegne. Per prolungare il tempo di funzionamento girare nuovamente l'interruttore.
14. Quindi selezionare la velocità desiderata e accendere l'apparecchio mediante il rispettivo tasto di velocità.

Funzione Swing/Oscillazione

15. Abbassare il pulsante oscillazione (11) posto dietro la testa dell'apparecchio. Così facendo l'apparecchio oscilla autonomamente.
16. Se si desidera disattivare nuovamente la funzione oscillazione, risollevare il pulsante di oscillazione.

Funzione Nebulizzazione

17. Ruotare l'interruttore della funzione nebulizzazione (27) sull'intensità desiderata.
18. In questo modo durante la ventilazione l'apparecchio diffonde una nebbia d'acqua finissima.
19. Avvertenza: Quando il serbatoio dell'acqua è vuoto la spia di controllo si illumina in rosso. Se è presente una quantità d'acqua sufficiente la spia di controllo si illumina in blu.

20. Per disattivare la funzione riportare l'interruttore „Nebulizzazione“ su „OFF“.
21. L'effetto desiderato è ottimale per il calore secco: se la ambiente è molto umida, l'umidità nello spray può aumentare.

Spegnimento

22. Per spegnere l'apparecchio premere il tasto „0“ e ruotare tutti gli interruttori su  . Quando l'apparecchio non viene più utilizzato staccare la spina dalla presa elettrica.

PULIZIA E CURA



Spegnere l'apparecchio premendo il tasto „0“, portare tutti gli interruttori su „OFF“ e staccare la spina dalla presa elettrica.

Attendere che l'apparecchio si sia completamente arrestato.

Non immergere mai in acqua l'apparecchio. Il motore o i componenti elettrici dell'apparecchio non devono inumidirsi.

1. In linea di principio non bisogna usare prodotti abrasivi, lana d'acciaio, oggetti metallici, disinfettanti o detergenti caldi.
2. Strofinare la piantana e la griglia del ventilatore con un panno leggermente inumidito.
3. Per evitare depositi di calcare e proliferazioni di alghe l'acqua presente nel serbatoio deve essere cambiata almeno una volta a settimana. Per ragioni igieniche consigliamo di cambiare l'acqua più volte a settimana.
4. Se l'apparecchio rimane inutilizzato per tempi lunghi l'acqua in eccesso deve essere scaricata dall'apparecchio. Osservare tutte le indicazioni del capitolo “Serbatoio dell'acqua”.
5. Inoltre a temperature dell'aria inferiori a 0 °C l'acqua deve essere scaricata dall'apparecchio, in quanto altrimenti questo può subire danni da gelate.
6. Strofinare accuratamente la camera dell'acqua con un panno umido e quindi asciugarla perfettamente.
7. Conservare il ventilatore in un luogo asciutto e sicuro al riparo da polvere, urti, calore e umidità.

RISOLUZIONE DEI PROBLEMI

Problema	Causa	Soluzione
L'apparecchio non funziona	Alimentazione elettrica assente	Inserire la spina in una presa elettrica. Nel caso l'apparecchio continui a non funzionare, rivolgersi all'assistenza clienti
Nebulizzazione assente	Serbatoio dell'acqua vuoto Valvola nella chiusura del serbatoio bloccata Serbatoio dell'acqua troppo pieno	Reintegrare l'acqua Smuovere leggermente la valvola con le dita Scaricare un po' d'acqua dal serbatoio
L'acqua nebulizzata puzza	Serbatoio dell'acqua sporco	Pulire il serbatoio dell'acqua e rabboccare con acqua fresca
Nebulizzazione troppo scarsa	Valvole nella chiusura del serbatoio sporche	Pulire il serbatoio dell'acqua e controllare le valvole

DE

EN

FR

NL

IT

ES

PL

DE

EN

FR

NL

IT

ES

PL

NORME DIE GARANZIA



Su questo apparecchio, UNOLD riconosce una garanzia di 24 mesi dalla data d'acquisto, o 12 mesi in caso di uso professionale, per i danni dimostrabilmente riconducibili a difetti di fabbrica e che si sono prodotti durante un uso conforme. All'interno del periodo di garanzia, a nostra discrezione possiamo avviare ai difetti di materiali e fabbricazione mediante riparazione o sostituzione. Le nostre prestazioni inerenti alla garanzia si applicano esclusivamente agli apparecchi venduti in Germania e Austria. Per altri Paesi rivolgersi all'importatore competente. Gli apparecchi per i quali viene reclamata una riparazione devono essere inviati al nostro servizio clienti, correttamente imballati e corredati di una copia dello scontrino d'acquisto emesso con mezzi informatici sul quale risulti visibile la data d'acquisto. Sul nostro sito Internet <https://unold.de/pages/rucksendungen> potete stampare una bolla per la spedizione di ritorno (solo per le spedizioni da Germania e Austria). Sono esclusi dalla garanzia i danni causati da usura, manipolazione impropria e inosservanza delle istruzioni per la cura e la manutenzione. Il diritto alla garanzia decade in caso di esecuzione di riparazioni o interventi sull'apparecchio da parte di terzi. Questa garanzia del produttore non limita i vostri diritti legali o i vostri diritti nei confronti del venditore o rivenditore derivanti dal contratto di acquisto in conformità alle disposizioni del Codice Civile tedesco (BGB). Restano invariati i diritti legali che vi spettano in qualità di consumatori, in particolare i diritti relativi a garanzia e difettosità ai sensi dell'art. 437 e successivi del Codice Civile tedesco. UNOLD AG, Mannheimer Straße 4, D-68766 Hockenheim

SMALTIMENTO / TUTELA DELL'AMBIENTE

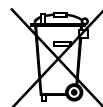
I nostri apparecchi vengono prodotti rispettando un elevato standard qualitativo per una lunga durata di utilizzo. Una corretta manutenzione e riparazioni adeguate a cura dal nostro servizio clienti possono prolungare la durata di utilizzo del prodotto. Se un apparecchio è difettoso e non più riparabile, per il suo smaltimento si presti attenzione ai punti che seguono. Questo prodotto non deve essere smaltito unitamente ai comuni rifiuti domestici. È obbligatorio smaltire i rifiuti di apparecchiature elettriche ed elettroniche (RAEE), nonché le pile e gli accumulatori, separatamente dai rifiuti domestici. Queste apparecchiature sono riconoscibili dal simbolo del cassetto barrato (simbolo RAEE). Consegnare il prodotto a un centro di raccolta per il riciclaggio dei rifiuti elettrici o elettronici. Con la raccolta differenziata dei rifiuti e dei prodotti riciclabili è possibile contribuire alla tutela delle risorse naturali e far smaltire il prodotto nel rispetto dell'ambiente e della salute. Le vecchie batterie e i vecchi accumulatori che non sono contenuti nel vecchio apparecchio, così come le lampade che possono essere rimosse dal vecchio apparecchio senza essere distrutte, devono essere separate dal vecchio apparecchio senza essere distrutte prima di essere consegnate a un punto di smaltimento in conformità con la legge sulle apparecchiature elettriche ed elettroniche § 10 paragrafo 1 frase 2. Se ciò non fosse possibile, si prega di contattare il nostro servizio clienti. Le batterie o gli accumulatori usati non vanno smaltiti nei rifiuti domestici. Si prega di smaltirli tramite il proprio rivenditore di materiale elettrico o il rispettivo centro di raccolta comunale.



MANUAL DE INSTRUCCIONES MODELO 86910**DATOS TÉCNICOS**

Potencia:	90 vatios, 220-240 V~, 50 Hz	
Medidas:	aprox. 44,6 x 37,3 x 120,8 cm (L/An/Al)	
Peso:	aprox. 5,2 kg	
Diámetro:	aprox. 38 cm	
Longitud del cable:	aprox. 155 cm	
Material:	plástico	
Clase de protección:	II	
Depósito de agua:	cantidad de llenado de 3000 ml	
Equipamiento:	con función de niebla pulverizada, 3 niveles de velocidad, oscilación conectable adicionalmente, función de temporizador, salida de agua residual	
Accesorios:	Manual de instrucciones	

Salvo modificaciones y errores a nivel de las características de equipamiento, la tecnología, los colores y el diseño

EXPLICACIÓN DE SÍMBOLOS

Este símbolo se asocia con riesgos eventuales que pueden provocar lesiones o daños en el aparato.

PARA SU SEGURIDAD

Lea y conserve las siguientes instrucciones.

Personas en el hogar

1. Este aparato puede ser usado por niños a partir de 8 años, así como por personas con una capacidad física, mental o sensorial reducida o carentes de experiencia y/o conocimientos siempre que estén supervisados o hayan sido correspondientemente instruidos en el manejo seguro de dicho aparato y comprendan los peligros que conlleva.
2. El aparato no es un juguete.
3. No está permitido que los niños lleven a cabo la limpieza o el mantenimiento del usuario a no ser que tengan más de 8 años y estén supervisados.
4. Guarde el aparato y el cable fuera del alcance de niños menores de 8 años.

Indicaciones de seguridad para la colocación y el uso del aparato

5. Conecte el aparato solamente si está correctamente montado.
6. Asegúrese de que haya espacio suficiente en el lugar de emplazamiento del aparato. Como mínimo debe haber 50 cm entre el aparato y otros objetos.
7. No utilice el aparato en recintos con mucho polvo o cerca de sustancias inflamables.
8. Conecte el aparato solo a corriente alterna con una tensión de acuerdo con la placa de características.
9. Este aparato no debe utilizarse con un reloj programador externo ni con un sistema de mando a distancia.
10. No sumerja nunca el aparato o el cable de alimentación en agua o en otros líquidos. ¡Existe peligro de muerte!
11. No abra la carcasa del aparato. ¡Existe peligro de descarga eléctrica!
12. El aparato está destinado exclusivamente al uso doméstico o a fines de uso similares, como por ejemplo,
 - en cocinas tipo office en comercios, oficinas u otros lugares de trabajo,
 - para el uso por parte de clientes en hoteles, moteles u otros establecimientos de alojamiento colectivo
 - en pensiones privadas o en casas vacacionales.
13. El cable de alimentación se debe tender de modo que quede excluido el riesgo de tropiezos.
14. No enrolle nunca el cable de alimentación alrededor del aparato para evitar daños en el mismo.
15. Con el fin de evitar daños en el cable, desenchufe el aparato sujetando siempre la clavija. No tire nunca del cable de conexión.
16. Preste atención a que la toma de corriente utilizada sea fácilmente accesible, de manera que pueda desenchufar rápidamente el aparato en caso de peligro.
17. Preste atención a que el cable de alimentación no quede aprisionado ni tendido por esquinas para evitar daños en el cable.
18. De ser posible, no use ningún cable de prolongación. Si fuera inevitable hacerlo, desenrolle completamente el cable de prolongación y tenga en cuenta los límites de potencia del cable en cuestión.

19. No coloque el aparato directamente debajo de una toma de corriente.
20. El aparato no se debe operar en ambientes húmedos, mojados y fríos. ¡Peligro de descarga eléctrica!
21. Evite exponer el aparato a la radiación solar excesiva.
22. Los dedos u objetos como agujas, bolígrafos, etc. no se deben introducir por la rejilla de cesta al interior del aparato. ¡Peligro de lesiones!
23. Se debe tener cuidado de que el cabello largo no se enrede en la rueda de aletas.
24. Revise periódicamente si el aparato, el enchufe y el cable de alimentación presentan desgaste o daños. En caso de daños en el cable de alimentación o en otras piezas envíe el aparato para su verificación y reparación a nuestro servicio de atención al cliente. Las reparaciones inadecuadas pueden ocasionar considerables peligros para el usuario y tienen como consecuencia la exclusión de la garantía.
25. Para evitar daños en el aparato, este no debe ser usado con accesorios de otros fabricantes o marcas.
26. Desenchufe el aparato tanto después de su uso como antes de la limpieza. No deje nunca el aparato sin vigilancia cuando esté enchufado.



No se deben introducir nunca los dedos ni objetos como agujas, bolígrafos, etc. por los orificios hasta el interior del aparato. ¡Peligro de lesiones!

Operar el aparato solo sobre una base plana y estable para que no vuelque.

No abra la carcasa del aparato en ningún caso. Existe peligro de descarga eléctrica.

El fabricante no es responsable en caso de montaje erróneo, uso inapropiado o equivocado o después de haber sido efectuadas reparaciones por terceros no autorizados.

DE

MONTAR

EN

FR

NL

IT

ES

PL

1	Anillo
2	Rejilla delantera
3	Tornillos
4	Anillo de fijación
5	Rueda de aletas
6	Tuerca
7	Rejilla trasera
8	Eje del motor
9	Lado delantero del motor
10	Carcasa del motor
11	Botón de oscilación
12	Conector
13	Pinza de unión
14	Tubo
15	Tornillo
16	Lado posterior del motor
17	Depósito de agua
18	Salida de agua
19	Base
20	Tuerca para base
21	Rodillos 5 x
22	Bloqueo de la rejilla
23	Manguera
24	Panel de mando
25	Interruptor para temporizador
26	Teclas de velocidad
27	Botón para niebla pulverizada
28	Lado delantero de la carcasa
29	Mirilla piloto de control

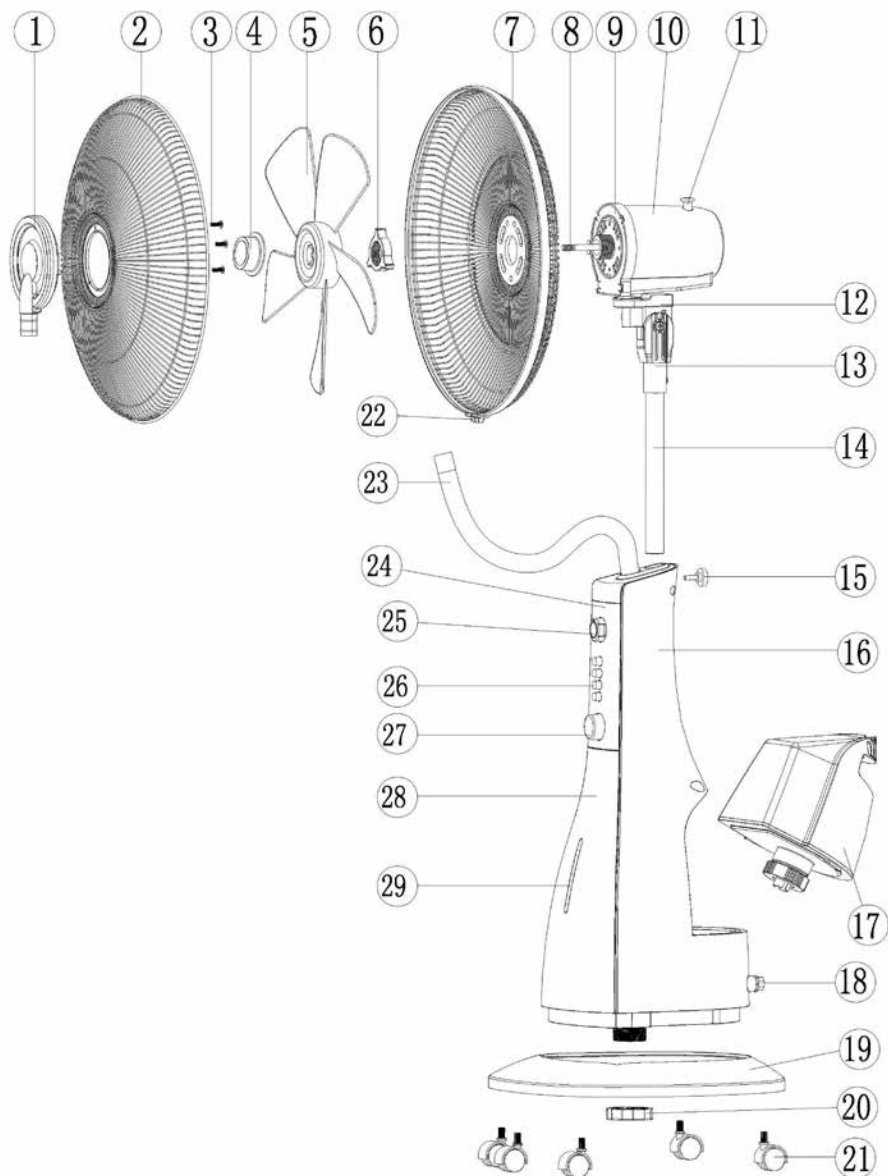

- DE
- EN
- FR
- NL
- IT
- ES
- PL

1. Antes del montaje, asegúrese de montar el aparato sobre un lugar plano y seco.
2. Retire todos los materiales de embalaje y los seguros de transporte. Mantenga el material de embalaje como, p. ej., bolsas de plástico o poliestireno, fuera del alcance de los niños. ¡Peligro de asfixia!
3. Compruebe que todas las piezas necesarias estén disponibles.
4. Coloque el motor con el tubo vertical en la carcasa y asegúrese de que las dos piezas estén correctamente unidas. Solo de este modo se puede enroskar el tornillo de sujeción negro (15) correctamente por el orificio en el tubo vertical para la fijación.
5. Dele la vuelta a la base de modo que pueda ver el lado inferior de la misma. Enrosque las 5 ruedas suministradas en los 5 agujeros correspondientes. Después, dele la vuelta a la base.
6. En la parte inferior de la carcasa hay un anillo de rosca. Desenróscuelo de la carcasa. Inserte la carcasa en la entalladura de la base y vuelva a atornillar el anillo de rosca en la parte inferior de la base.
7. Ahora, coloque el aparato en sentido correcto y continúe con el montaje:
8. Retire la tuerca (6) del eje del motor girándola en el sentido contrario a las agujas del reloj. (8/9).
9. Fije la rejilla trasera en el motor bloqueando la rejilla con la tuerca (6) (fig. 1). Al hacerlo, no apriete demasiado. Tenga en cuenta las entalladuras/espigas.

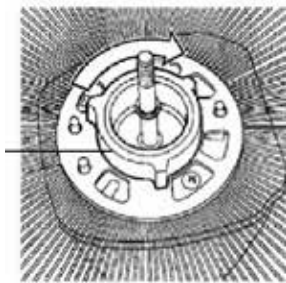
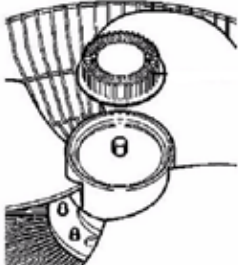

Fig. 1

10. Coloque la rueda de aletas sobre el eje en el motor. Fije la rueda de aletas con el anillo de fijación (4) (girar en el sentido contrario a las agujas del reloj). Compruebe si las hojas de la rueda de aletas se pueden girar libremente. Indicación: El anillo de fijación se aprieta automáticamente. Por lo tanto, no ejerza demasiada fuerza a la hora de apretarlo (fig. 2).

Fig. 2



11. Retire los tres tornillos (3) de la parte posterior del panel redondo decorativo (1). Coloque el panel redondo decorativo sobre la rejilla delantera y vuelva a atornillar los tres tornillos.
12. Una la rejilla trasera con la rejilla delantera.
13. Fije las dos rejillas colocando el aro de unión alrededor de las dos rejillas (las dos rejillas deben encajar exactamente en el aro) y atorníllelas fijamente en el cierre (22).
14. Conecte la manguera (23) con la conexión de manguera del panel redondo decorativo (1) en la rejilla delantera. Compruebe que todas las piezas estén unidas entre sí.
15. Asegúrese de que todas las piezas estén correctamente montadas y fijadas antes de poner el aparato en funcionamiento.

DEPÓSITO DE AGUA



Desconecte siempre el enchufe de la toma de corriente antes de realizar los trabajos en el depósito de agua.

1. Tire el depósito de agua del asa hacia atrás alejado de la carcasa y extraiga el depósito de agua.



2. Dele la vuelta al depósito de agua de modo que la tapa negra muestre hacia arriba.
3. Desatornille la tapa negra



4. Rellénelo con agua y atornille de nuevo la tapa. Indicación: La temperatura del agua utilizada no debe ser superior a 40 °C para evitar daños en el aparato. Aconsejamos usar agua destilada o hervida y enfriada.
5. Vuelva a girar el depósito de agua y colóquelo en la carcasa. Se recomienda introducir primero el lado inferior del depósito de agua en la carcasa y, después, introducir el depósito de agua en el asa.
6. Procure que el depósito de agua esté correctamente insertado.
7. El agua en el depósito de agua se debe cambiar como mínimo una vez por semana para evitar sedimentos de cal y de algas. Por razones higiénicas recomendamos cambiar el agua varias veces por semana.
8. Puede descargar el exceso de agua a través de la salida de agua en el lado posterior del aparato. Desatornille la cubierta y vuelque el aparato ligeramente hacia atrás, p. ej., sobre un recipiente plano. Deje salir el agua y cierre de nuevo la salida de agua.



Atención: No vierta el agua directamente en el aparato.

PANEL DE MANDO



1

1

Interruptor CON/DES/temporizador

Para ajustar el tiempo de ejecución deseado entre 20 y 120 minutos.

2

2

Teclas de velocidad

Selección entre 3 niveles, la tecla „0“ desconecta el aparato

3

3

CON/DES de niebla pulverizada

Conexión y desconexión, así como ajuste de la potencia de la niebla pulverizada

MANEJO

1. Asegúrese de que el aparato esté sobre una base adecuada y plana y de que se haya colocado de forma segura y estable cerca de una toma de corriente.
2. ¡El aparato no se debe colocar en cuartos de baño u otros recintos húmedos!
3. Enchufe la clavija en la toma de corriente (220–240 V, ~ 50 Hz).
4. Si desea colocar el aparato en otro lugar desconéctelo primero y, después, retire la clavija de la toma de corriente.
5. No introduzca ningún objeto en el aparato.

Ajuste del ángulo de inclinación

6. Puede inclinar la carcasa de motor horizontalmente hasta cierto nivel. Para ello, empuje la carcasa de motor en el ángulo de inclinación deseado. Para evitar daños en el aparato, no aplique demasiada fuerza.

Ajuste de velocidad

7. Ponga el interruptor CON/DES/temporizador en



8. Conecte el aparato pulsando una de las tres teclas para los niveles de velocidad.
9. Están disponibles los siguientes niveles de velocidad:
 - Nivel 1: aire suave
 - Nivel 2: aire medio
 - Nivel 3: aire potente
 - Nivel „0“ desconecta el aparato.
10. Puede pasar de un nivel de velocidad a otro en cualquier momento.
11. Atención: Pulse solo una tecla cada vez. Si pulse varias teclas a la vez se puede deteriorar el aparato.

Temporizador/reloj programador

12. Seleccione el tiempo de funcionamiento entre 20 y 120 minutos mediante el temporizador (25).
13. Gire el interruptor completamente al máximo tiempo posible y solo después de nuevo a los minutos deseados. De este modo, se garantiza una conmutación segura del interruptor. Una vez transcurrido el tiempo, el aparato se desconecta. Si desea prolongar el tiempo de ejecución gire de nuevo el interruptor.
14. Después, seleccione la velocidad deseada y conecte el aparato mediante la tecla de velocidad correspondiente.

Función de giro/oscilación

15. Mueva el botón de oscilación (11), en la parte posterior del botón del aparato, hacia abajo. Ahora, el aparato gira automáticamente.
16. Si desea desconectar de nuevo la función de giro, mueva el botón de oscilación hacia arriba.

Función de niebla pulverizada

17. Gire el interruptor para la función de niebla pulverizada (27) a la potencia deseada.
18. Ahora, el aparato distribuye niebla de agua fina durante la ventilación.
19. Indicación: En cuanto el depósito de agua esté vacío, el piloto de control se ilumina en rojo. Si hay suficiente agua, el piloto de control se ilumina en azul.
20. Para desactivar la función gire de nuevo el interruptor „Niebla pulverizada“ a „DES“.

21. El efecto deseado es el mejor para el calor seco: si la ambiente es muy húmeda, la humedad del aerosol puede aumentar.

Desconexión

22. Pulse la tecla „0“ y gire todos los interruptores a  para desconectar el aparato. Retire el enchufe de la toma de corriente cuando no utilice el aparato.

LIMPIEZA Y CUIDADO



Desconecte el aparato pulsando la tecla “0” y poniendo todos los interruptores a “DES” retire la clavija de la toma de corriente.

Espere hasta que el aparato se haya detenido.

No sumerja nunca el aparato en agua. Ni el motor ni los componentes eléctricos del aparato se deben mojar nunca.

1. No utilice nunca productos de limpieza agresivos, lana o estopa de acero, objetos metálicos, productos de limpieza calientes o desinfectantes.
2. Limpie el tubo vertical y la rejilla del ventilador con un paño ligeramente humedecido.
3. El agua en el depósito de agua se debe cambiar como mínimo una vez por semana para evitar sedimentos de cal y de algas. Por razones higiénicas recomendamos cambiar el agua varias veces por semana.
4. Si el aparato no se utiliza durante un tiempo prolongado se debe descargar el exceso de agua del aparato. Al hacerlo, observe las indicaciones en el capítulo “Depósito de agua”.
5. Igualmente se debe descargar el agua del aparato con temperaturas ambientes bajo 0 °C dado que, de lo contrario, podrían causarse daños por heladas en el aparato.
6. Limpie la cámara interior para el agua con un paño húmedo y séquela bien después.
7. Guarde el ventilador en un lugar seco y seguro para protegerlo contra el polvo, los golpes, el calor y la humedad.

SOLUCIÓN DE PROBLEMAS

Problema	Causa	Solución
El aparato no funciona	No hay alimentación de corriente	Enchufe la clavija en una toma de corriente. Si a pesar de ello no funciona el aparato póngase en contacto con el servicio técnico
No hay niebla pulverizada	El depósito de agua está vacío La válvula en el cierre de depósito está bloqueada El depósito de agua está demasiado lleno	Rellenar agua Mover la válvula ligeramente con el dedo Deje salir un poco de agua del depósito de agua
La niebla pulverizada huele	El depósito de agua está sucio	Limpie el depósito de agua y rellénelo con agua fresca
Hay poca niebla pulverizada	Las válvulas en el cierre de depósito están sucias	Limpie el depósito de agua y compruebe las válvulas

CONDICIONES DE GARANTIA

Concedemos una garantía de 24 meses, 12 meses en el caso de uso comercial, a partir de la fecha de compra de este aparato de la marca UNOLD, para aquellos daños que se demuestren debidos a defectos de fábrica con un uso conforme a lo previsto. Dentro del período de garantía, subsanaremos los defectos de material y de fabricación mediante la reparación o el cambio a nuestra discreción. Nuestros servicios de garantía se aplican exclusivamente a los dispositivos vendidos en Alemania y Austria. Para otros países, póngase en contacto con el importador responsable. Por favor, envíe bien embaladas las unidades para las que se reclama la eliminación de un defecto junto con una copia de la factura de compra (la factura debe ser impresa, no manual) en la que debe figurar la fecha de compra, así como una descripción del defecto, a nuestro servicio de atención al cliente. Puede imprimir una hoja de devolución en nuestro sitio web <https://unold.de/pages/rucksendungen> (solo para envíos de Alemania y Austria). Quedan excluidos de la garantía los daños debidos al desgaste, la manipulación incorrecta y el incumplimiento de las instrucciones de mantenimiento y cuidado. La garantía queda anulada si la unidad es reparada o manipulada por terceros. Esta garantía del fabricante no limita sus derechos legales ni sus reclamaciones contra el vendedor o distribuidor derivadas del contrato de compraventa de conformidad con las disposiciones del Código Civil alemán (BGB). Sus derechos legales como consumidor, en concreto sus derechos de garantía y las reclamaciones legales por defectos según §§ 437 y siguientes del BGB, no se verán afectados.

UNOLD AG, Mannheimer Straße 4, D-68766 Hockenheim

DISPOSICIÓN/PROTECCIÓN DEL MEDIO AMBIENTE

Nuestros aparatos se fabrican con un alto nivel de calidad por un largo período de uso. El mantenimiento regular y las reparaciones de tipo técnico a través de nuestro servicio al cliente pueden prolongar la duración del aparato. Cuando un aparato está defectuoso y ya no puede repararse, por favor considere en la disposición final los siguientes puntos: Este producto no puede ser eliminado junto a la basura domiciliaria. Existe la obligación legal de eliminar los residuos de aparatos eléctricos y electrónicos (RAEE), así como las pilas y acumuladores, por separado de la basura doméstica. Puede reconocer estos residuos por el símbolo del cubo de basura tachado (símbolo RAEE). Usted debe entregar este producto a un lugar oficial para el reciclaje de aparatos eléctricos o electrónicos. Mediante la clasificación por separado y el reciclaje de productos residuales, Usted contribuye a proteger los recursos naturales y asegura que el producto sea eliminado de forma salubre y acorde con el medio ambiente. Las pilas y los acumuladores antiguos que no estén incluidos en el aparato antiguo, así como las lámparas que puedan extraerse del aparato antiguo sin ser destruidas, deben separarse del aparato antiguo sin ser destruidas antes de entregarlos a un punto de eliminación conforme a la Ley de aparatos eléctricos y electrónicos, artículo 10, apartado 1, frase 2. Si esto no fuera posible, póngase en contacto con nuestro servicio de atención al cliente. Las pilas o acumuladores usados no deben tirarse a la basura doméstica. Elimínelos a través de su distribuidor de material eléctrico o en el punto de recogida municipal correspondiente.

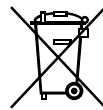

DE

INSTRUKCJA OBSŁUGI MODEL 86910

EN

DANE TECHNICZNE



FR

NL

IT

ES

PL

Moc:	90 W, 220–240 V~, 50 Hz	
Wymiary:	ok. 44,6 x 37,3 x 120,8 cm (dł./szer./wys.)	
Ciężar:	ok. 5,2 kg	
Średnica:	ok. 38 cm	
Kabla :	ok. 155 cm	
Materiał:	tworzywo sztuczne	
Stopień ochrony:	II	
Zbiornik na wodę:	3000 ml	
Wypożażenie:	funkcja nawilżania powietrza mgłą, 3 stopnie prędkości, możliwość uruchomienia oscylacji, funkcja programatora czasowego, odpływ resztek wody	
Akcesoria:	Instrukcja obsługi	

Zmiany i błędy w opisie wyposażenia, technice, kolorach i konstrukcji są zastrzeżone.

OBJAŚNIENIE SYMBOLI

Symbol ten oznacza ewentualne niebezpieczeństwa, które mogą prowadzić do obrażeń lub uszkodzenia urządzenia.

DLA BEZPIECZEŃSTWA UŻYTKOWNIKA

Prosimy przeczytać poniższe instrukcje i zachować je do użytku w przyszłości.

Wskazówki dotyczące osób w gospodarstwie domowym

1. Urządzenie może być używane przez dzieci w wieku powyżej 8 lat oraz osoby o ograniczonej sprawności fizycznej, sensorycznej czy umysłowej lub osoby nie posiadające doświadczenia i/lub wiedzy, jeśli są one nadzorowane lub zostały przeszkolone w zakresie bezpiecznego użytkownika i zrozumiały wynikającego z tego zagrożenia.
2. Nie wolno dzieciom bawić się urządzeniem.
3. Czyszczenia i konserwacji, które powinien wykonać użytkownik, nie mogą wykonywać dzieci poniżej 8 lat. Dzieci w wieku powyżej 8 lat mogą robić to pod nadzorem.
4. Urządzenie z przewodem przechowywać w miejscu niedostępnym dla dzieci w wieku poniżej 8 lat.

Wskazówki bezpieczeństwa dotyczące ustawienia i obsługi urządzenia

5. Włączać urządzenie tylko wtedy, gdy zostało ono prawidłowo zmontowane.
6. Zwrócić uwagę na wystarczającą ilość miejsca w miejscu ustawienia urządzenia. Między urządzeniem a innymi przedmiotami zachowany musi być odstęp min. 50 cm.
7. Nie używać urządzenia w bardzo zakurzonych pomieszczeniach lub w pobliżu substancji palnych.
8. Urządzenie należy podłączać wyłącznie do prądu przemiennego o napięciu podanym na tabliczce znamionowej.
9. Urządzenie nie może pracować z zewnętrznym regulatorem czasowym lub systemem zdalnego sterowania.
10. W żadnym wypadku nie zanurzać urządzenia lub przewodu w wodzie lub w innych cieczach – zagrożenie dla życia!
11. W żadnym wypadku nie otwierać obudowy urządzenia – niebezpieczeństwo porażenia prądem elektrycznym!
12. Urządzenie przeznaczone jest wyłącznie do użycia w gospodarstwie domowym lub w podobnych zastosowaniach, np.
 - aneksach kuchennych w sklepach, biurach lub innych zakładach,
 - do użycia przez gości w hotelach, motelach lub innych noclegowniach,
 - w prywatnych pensjonatach lub domach letniskowych.
13. Kabel doprowadzający należy ułożyć w taki sposób, aby wykluczyć potknięcie się o niego.
14. Nigdy nie owijać kabla wokół urządzenia, aby uniknąć jego uszkodzenia.
15. Aby uniknąć uszkodzenia kabla, wtyczkę wyciągać z gniazda zawsze trzymając za wtyczkę, a nie ciągnąc za kabel.
16. Zwrócić uwagę na to, aby używane gniazdo było łatwo dostępne, aby w razie niebezpieczeństwa wtyczkę można było łatwo wyciągnąć.
17. Aby uniknąć uszkodzenia kabla, należy zwrócić uwagę na to, aby nie zakleszczać przewodu i nie przeciągać go po narożnikach.
18. W miarę możliwości nie używać przedłużaczy. Jeśli nie można tego uniknąć, odwinąć całkowicie przedłużacz i nie przekraczać mocy granicznej danego kabla.
19. Nie ustawiać urządzenia bezpośrednio pod gniazdem.

20. Nie używać urządzenia w mokrych / mokrych i zimnych lub wilgotnych pomieszczeniach – niebezpieczeństwo porażenia prądem elektrycznym!
21. Unikać silnego nasłonecznienia urządzenia.
22. Nigdy nie wkładać przez osłonę wentylatora palców ani przedmiotów takich jak igły, długopisy itp. – niebezpieczeństwo obrażeń!
23. Uważać na to, aby w wirnik nie zaplątały się długie włosy.
24. Regularnie sprawdzać urządzenie, wtyczkę i kabel zasilający pod kątem śladów zużycia lub uszkodzenia. Gdy uszkodzony jest kabel lub inne części, prosimy odesłać urządzenie do sprawdzenia i naprawy do naszego serwisu klienta. Niewłaściwie wykonane naprawy mogą stwarzać znaczne niebezpieczeństwo dla użytkownika i prowadzą do unieważnienia gwarancji.
25. Aby uniknąć szkód, nie wolno urządzenia używać z akcesoriami innych producentów lub marek.
26. Po użyciu i przed czyszczeniem należy wyjąć wtyczkę z gniazdka. Nigdy nie pozostawiać urządzenia bez nadzoru, gdy wtyczka włożona jest do gniazdka sieciowego.
27. Aby uniknąć niebezpieczeństw, uszkodzony przewód zasilający może wymieniać wyłącznie producent lub jego serwis klienta lub też inna, odpowiednio wykwalifikowana osoba.
28. Aby uniknąć szkód, nie wolno urządzenia używać z akcesoriami innych producentów lub marek.
29. Po użyciu urządzenia i przed czyszczeniem urządzenia wyciągnąć wtyczkę z gniazda. Nigdy nie pozostawiać urządzenia bez nadzoru, gdy wtyczka włożona jest do gniazda.



Nigdy nie wkładać w otwory wentylatora palców lub przedmiotów takich jak igły, długopisy itp. – niebezpieczeństwo obrażeń! Używać urządzenia tylko ustawionego na równym, stabilnym podłożu, aby uniknąć jego przewrócenia się. W żadnym wypadku nie otwierać obudowy urządzenia. Istnieje niebezpieczeństwo porażenia prądem elektrycznym.

Producent nie przejmuje odpowiedzialności za nieodpowiednie bądź wadliwe użytkowanie lub po przeprowadzonych naprawach przez nieautoryzowane zakłady bądź niekompetentne osoby.

MONTAŻ

1	Pierścień
2	Przednia osłona wentylatora
3	Śruby
4	Pierścień mocujący
5	Wirnik
6	Nakrętka
7	Tylna osłona wentylatora
8	Oś silnika
9	Strona przednia silnika
10	Obudowa silnika
11	Przycisk oscylacji
12	Wtyczka
13	Klamra łącząca
14	Rura
15	Śruba
16	Strona tylna obudowy
17	Zbiornik na wodę
18	Spust wody
19	Podstawa
20	Nakrętka podstawy
21	Rolki 5 x
22	Blokada pokrywy kosza
23	Wąż
24	Pole do obsługi
25	Włącznik programatora
26	Przycisk prędkości
27	Guzik do uruchomienia mgiełki
28	Przednia strona obudowy
29	Okienko widokowe lampki kontrolnej

DE

EN

FR

NL

IT

ES

PL

DE
EN
FR
NL
IT
ES
PL

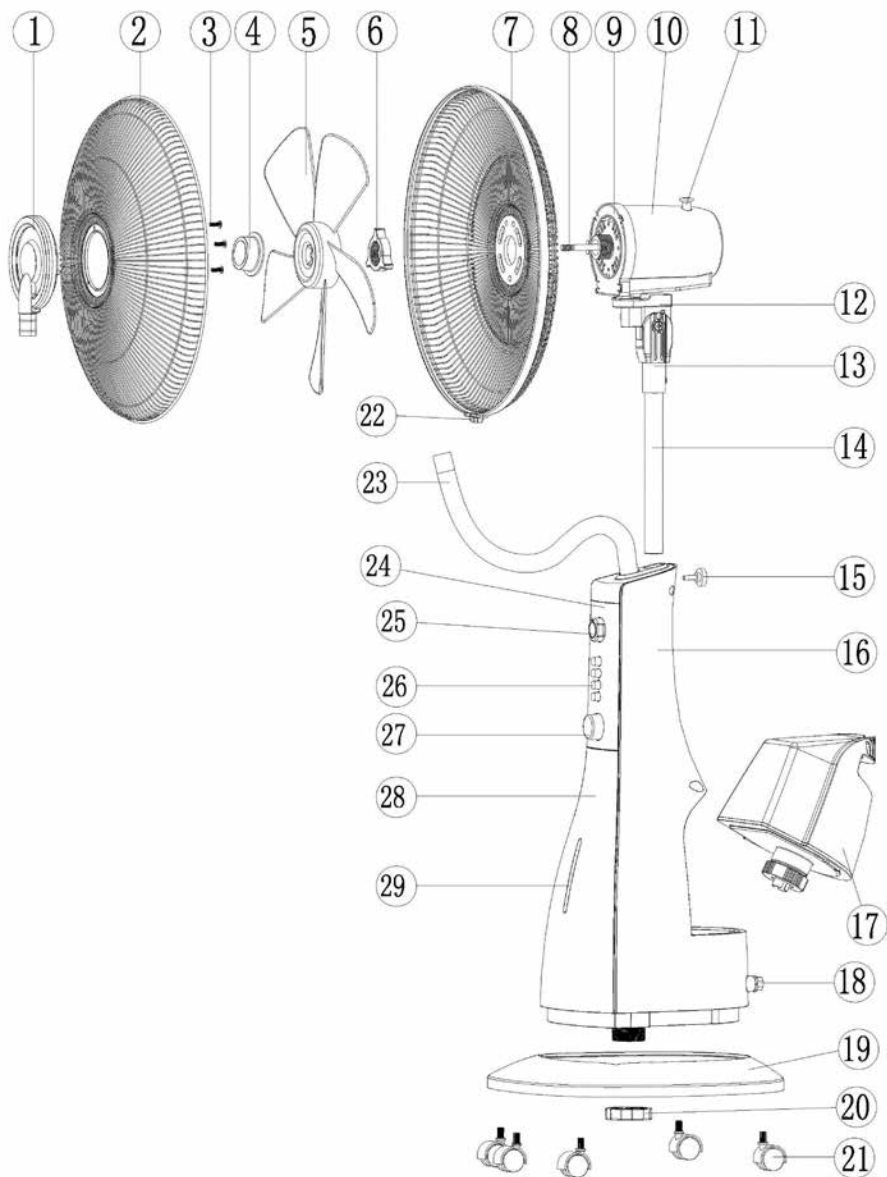

1. Przed montażem należy upewnić się, że urządzenie jest montowane na równym, suchym podłożu.
2. Usunąć całkowicie materiał opakowaniowy i zabezpieczenia transportowe. Przechowywać materiał opakowaniowy, np. plastikowe worki lub styropian, z dala od małych dzieci – niebezpieczeństwo uduszenia!
3. Sprawdzić, czy obecne są wszystkie potrzebne części.
4. Włożyć silnik z rurą nasadową do obudowy uważając, aby obie części zostały połączone w prawidłowy sposób. Tylko w ten sposób czarna śruba mocująca (15) może zostać prawidłowo wkręcona do umocowania przez otwór w rurze nasadowej.
5. Obrócić podstawę w taki sposób, aby widoczny był jej spód. Wkręcić 5 załączonych do zestawu rolek w 5 odpowiednich otworów. Obrócić ponownie podstawę.
6. Pod spodem obudowy znajduje się gwintowany pierścień. Odkręcić pierścień od obudowy. Włożyć obudowę do wgłębienia podstawy i ponownie przykręcić gwintowany pierścień od spodu podstawy.
7. Ustawić urządzenie w odpowiedniej pozycji i kontynuować montaż:
8. Usunąć nakrętkę (6) wykręcając ją w lewo z osi silnika. (8/9).
9. Przymocować tylną osłonę wentylatora do silnika przykręcając osłonę nakrętką (6) (rys. 1). Nie naciskać zbyt mocno. Uważać na wgłębienia/kołki.

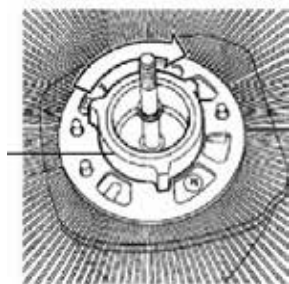

rys. 1

10. Nałożyć wirnik na oś przy silniku. Przymocować wirnik pierścieniem mocującym (4) (obrócić w lewo). Sprawdzić, czy łopatki wirnika dają się swobodnie obracać. Wskazówka: Pierścień mocujący sam się dokręca, dlatego nie należy używać zbyt dużej siły przy jego dokręcaniu (rys. 2)
11. Usunąć trzy śruby (3) po stronie tylnej osłony pierścienia ozdobnego (1). Nałożyć osłonę pierścienia ozdobnego na przednią osłonę wentylatora i ponownie dokręcić trzy śruby.
12. Połączyć tylną część z przednią częścią osłony wentylatora.

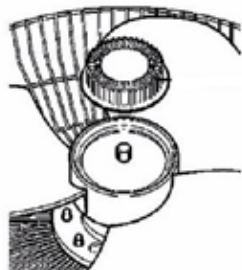

13. Zamocować obie osłony wentylatora nakładając pierścień łączący na obie osłony (obie osłony muszą dokładnie pasować do pierścienia) i przykręcić przy zamknięciu (22).
14. Połączyć wąż (23) z przyłączeniem węża osłony pierścienia ozdobnego (1) przy przedniej osłonie wentylatora. Sprawdzić, czy wszystkie części zostały ze sobą dobrze połączone.
15. Przed uruchomieniem urządzenia upewnić się, czy wszystkie części zostały prawidłowo zamontowane i zamocowane.

ZBIORNIK NA WODĘ



Przed rozpoczęciem prac przy zbiorniku na wodę należy zawsze najpierw wyciągnąć wtyczkę z gniazda.

1. Odsunąć zbiornik na wodę za uchwyt ciągnąc w tył z obudowy i wyjąć go



2. Obrócić zbiornik na wodę tak, aby czarna pokrywa wskazywała w górę.
3. Odkręcić czarną pokrywę
4. Wlać wodę i przykręcić ponownie pokrywę. Wskazówka: Aby zapobiec uszkodzeniu urządzenia, temperatura używanej wody nie powinna przekraczać 40°C. Zalecamy stosowanie destylowanej lub gotowanej, schłodzonej wody.



5. Ponownie obrócić zbiornik na wodę i włożyć go do obudowy. Zaleca się najpierw wprowadzić dolną część zbiornika na wodę do obudowy i potem wsunąć zbiornik na wodę trzymając za uchwyt.
6. Zwrócić uwagę na to, aby zbiornik na wodę był prawidłowo włożony.
7. Wymieniać wodę w zbiorniku na wodę przynajmniej raz w tygodniu, zapobiega to osadzaniu się wapna i glonów. Ze względów higienicznych zalecamy wymianę wody kilka razy w tygodniu.
8. Nadmiarową ilość wody można spuścić korzystając ze spustu wody z tyłu urządzenia. Odkręcić osłonę i lekko przechylić urządzenie w tył, np. nad płaską misą. Pozwolić, aby woda spłynęła i ponownie zamknąć spust wody.



Uwaga: Nie napełniać urządzenia bezpośrednio wodą.

POLE DO OBSŁUGI

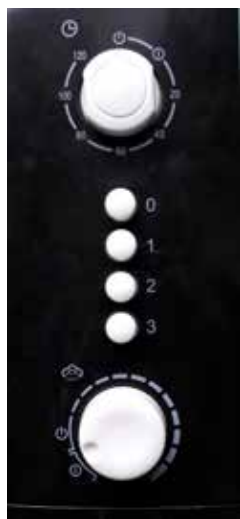

1

1

Wyłącznik WŁ./WYŁ./Programator

Do ustawienia żądanego czasu pracy w przedziale czasowym od 20 do 120 minut.

2

2

Przyciski prędkości

Wybór pomiędzy 3 stopniami, przyciskiem „0” wyłącza się urządzenie

3

3

WŁ./WYŁ. mgiełka

Włączanie i wyłączenie oraz ustawianie natężenia mgiełki

OBSŁUGA

1. Upewnić się, że urządzenie stoi na odpowiednim, równym podłożu i jest ustawione w sposób pewny i stabilny w pobliżu gniazdka.
2. Nie ustawiać urządzenia w łazience ani innych pomieszczeniach, w których panuje wilgoć!
3. Włożyć wtyczkę do gniazda (220–240 V~, 50 Hz).
4. Chcąc ustawić urządzenie w innym miejscu, najpierw wyłączyć urządzenie i wyciągnąć wtyczkę z gniazda.
5. Nie wkładać do urządzenia żadnych przedmiotów.

Ustawianie kąta pochylenia

6. Obudowa silnika daje się w określonym zakresie pochylić poziomo. Nacisnąć w tym celu na obudowę silnika i ustawić pod żądanym kątem. Aby uniknąć uszkodzenia urządzenia, nie należy używać zbyt dużej siły.

Ustawianie prędkości

7. Przetączyć wyłącznik WŁ./WYŁ./Programator na 
8. Włączyć urządzenie wybierając jedną z trzech prędkości i naciskając odpowiedni przycisk.
9. Do wyboru są następujące stopnie prędkości:
 - Stopień 1: lekki nawiew
 - Stopień 2: średni nawiew
 - Stopień 3: mocny nawiew
 - Stopień „0” wyłącza urządzenie.
10. Między poszczególnymi prędkościami można w każdej chwili przetączyć.
11. Uwaga: Każdorazowo wciskać tylko jeden przycisk. Wciśnięcie kilku przycisków jednocześnie może doprowadzić do uszkodzenia urządzenia.

Programator/zegar sterujący

12. Wybrać żądany czas użytkowania od 20 do 120 minut za pomocą zegara sterującego (25).
13. Obrócić włącznik do końca na maksymalny możliwy czas i dopiero potem ustawić na wybraną ilość minut. Gwarantuje to bezpieczne włączenie włącznika. Po upływie ustawionego czasu urządzenie wyłączy się. Aby przedłużyć czas pracy urządzenia, ponownie obrócić włącznik.

- Wybrać żądaną prędkość i włączyć urządzenie naciskając odpowiedni przycisk prędkości.

Funkcja obracania / oscylacja

- Nacisnąć przycisk oscylacji (11) z tyłu urządzenia na dół. Urządzenie obraca się automatycznie.
- Aby wyłączyć funkcję oscylacji, nacisnąć przycisk oscylacji do góry.

Funkcja mgiełki

- Obrócić włącznik dla funkcji mgiełki (27) na wybraną moc.
- Urządzenie podczas wentylacji rozprawdza delikatną mgiełkę wodą.
- Wskazówka: Gdy tylko pojemnik na wodę jest pusty, zapala się czerwona lampka. Jeśli ilość wody jest wystarczająca, świeci się niebieska lampka kontrolna.
- W celu wyłączenia funkcji, obrócić regulator „Mgiełka“ w położenie „WYŁ.“
- Pożądaný efekt jest najlepszy dla suchego ogrzewania, jeżeli otoczenia jest bardzo wilgotna, wilgotność w aerozolu może wzrosnąć.

Wyłączenie

- Aby wyłączyć urządzenie, nacisnąć przycisk „0“ i obrócić wszystkie włączniki na  wyciągnąć wtyczkę z gniazdka, gdy urządzenie nie jest używane.

CZYSZCZENIE I PIEŁĘGNACJA



Wyłączyć urządzenie przez naciśnięcie przycisku „0“ i ustawić wszystkie włączniki na „WYŁ.“ oraz wyciągnąć wtyczkę z gniazdka.

Odczekać, aż urządzenie całkowicie zatrzyma się.

Nie zanurzać urządzenia w wodzie. Silnik i podzespoły elektryczne urządzenia nie mogą się zmoczyć.

- Z zasady nie używać ostrych środków szorujących, wełny stalowej, przedmiotów metalowych, gorących środków czyszczących lub środków dezynfekujących.
- Rurę nasadową i kratkę wentylatora wycierać lekko wilgotną ściereczką.
- Wymieniać wodę w zbiorniku na wodę przynajmniej raz w tygodniu, zapobiega to osadzaniu się wapna i glonów. Ze względów higienicznych zalecamy wymianę wody kilka razy w tygodniu.
- Jeśli urządzenie przez długi czas nie było używane, należy spuścić nadmiarową wodę. Przestrzegać wskazówek w rozdziale „Zbiornik na wodę“.

5. Przy temperaturze powietrza poniżej 0°C należy spuścić wodę z urządzenia, w przeciwnym wypadku może dojść do uszkodzenia urządzenia spowodowanego szkodami mrozowymi.
6. Wytrzeć komorę na wodę wilgotną ściereczką, po czym dokładnie wysuszyć.
7. Przechowywać wentylator w suchym i bezpiecznym miejscu, zabezpieczonym przed kurzem, wstrząsami, wysoką temperaturą i wilgocią.

ROZWIĄZYWANIE PROBLEMÓW

Problem	Przyczyna	Rozwiązanie
Urządzenie nie działa	Brak zasilania prądem	Włożyć wtyczkę do gniazdka. Jeśli urządzenie mimo to nie funkcjonuje, skontaktować się z obsługą serwisową
Brak rozprowadzania mgiełki	Zbiornik na wodę jest pusty	Dolać wody
	Zawór wlewu wody zacina się Zbiornik na wodę jest przepelniony	Lekko poruszyć palcem zawór Spuścić odrobinę wody ze zbiornika na wodę
Mgiełka ma nieprzyjemny zapach	Zbiornik na wodę jest zabrudzony	Wyczyścić zbiornik na wodę i napełnić go świeżą wodą
Za mało mgiełki	Zawory wlewu wody są zabrudzone	Wyczyścić zbiornik na wodę i sprawdzić zawory

WARUNKI GWARANCJI

Na nasze urządzenie marki UNOLD udzielamy 24-miesięcznej – lub 12-miesięcznej gwarancji w przypadku użytku komercyjnego – licząc od daty zakupu. Gwarancja obejmuje uszkodzenia, które w przypadku użytkowania zgodnego z przeznaczeniem mogą zostać uznane jako wady fabryczne. W okresie gwarancji usuniemy wady materiałowe i produkcyjne poprzez naprawę lub wymianę według własnego uznania. Nasze gwarancje dotyczą wyłącznie urządzeń sprzedawanych w Niemczech i Austrii. W przypadku innych krajów prosimy o kontakt z odpowiedzialnym importerem. Urządzenia, w przypadku których reklamowana jest wada, należy odesłać do naszego biura obsługi klienta. Muszą być dobrze zapakowane i towarzyszyć im musi kopia wygenerowanego maszynowo dowodu zakupu, na którym musi znajdować się data zakupu. Należy opisać usterkę. Na naszej stronie internetowej <https://unold.de/pages/rucksendungen> można wydrukować zaświadczenie o odesłaniu (tylko w przypadku zgłoszeń z Niemiec i Austrii). Gwarancja nie obejmuje uszkodzeń spowodowanych zużyciem, nieprawidłową obsługą oraz nieprzestrzeganiem instrukcji konserwacji i pielęgnacji. Gwarancja wygasa, jeśli nieupoważniona osoba trzecia będzie naprawiać lub ingerować w urządzenie. Ta gwarancja producenta nie ogranicza praw ustawowych ani roszczeń wobec nabywcy bądź dystrybutora wynikających z umowy kupna zgodnie z postanowieniami kodeksu cywilnego (k.c.). Nie ma to wpływu na ustawowe prawa konsumentów, w szczególności prawa do gwarancji i ustawowych roszczeń z tytułu wad, zgodnie z §§ 437 kc.

UNOLD AG, Mannheimer Straße 4, D-68766 Hockenheim

UTYLIZACJA / OCHRONA ŚRODOWISKA

Nasze urządzenia wyprodukowane zostały na wysokim poziomie do długiego użytkowania. Regularna konserwacja i fachowe naprawy poprzez nasz serwis mogą wydłużyć pracę urządzenia. W razie kiedy urządzenie jest uszkodzone i nie nadaje się do naprawy, proszę przestrzegać zaleceń. Ten produkt nie może być zutylizowany razem z normalnymi odpadami domowymi. Zużyty sprzęt elektryczny i elektroniczny (WEEE) oraz baterie i akumulatory muszą być utylizowane oddzielnie od odpadów domowych. Zużyty sprzęt można rozpoznać po symbolu przekreślonego kosza na śmieci (symbol WEEE). Muszą Państwo dostarczyć ten produkt do zbiorczego punktu recyklingowego dla urządzeń elektrycznych i elektronicznych. Poprzez oddzielne zbieranie i recykling odpadów pomagają Państwo chronić naturalne zasoby i sprawiają, że ten produkt będzie zutylizowany w sposób bezpieczny dla zdrowia i środowiska naturalnego. Stare baterie i stare akumulatory, które nie są zamknięte w starym urządzeniu, a także lampy, które można wyjąć ze starego urządzenia bez ich zniszczenia, należy oddzielić od starego urządzenia bez ich zniszczenia przed przekazaniem do punktu utylizacji zgodnie z ustawą o sprzęcie elektrycznym i elektronicznym § 10 ust. 1 zdanie 2. Jeśli nie jest to możliwe, prosimy o kontakt z naszym działem obsługi klienta. Zużyte baterie lub akumulatory nie należą do odpadów domowych. Należy je utylizować za pośrednictwem sprzedawcy sprzętu elektrycznego lub odpowiedniego miejskiego punktu zbiórki odpadów.



Produktdatenblatt gemäß Verordnung (EU) Nr. 206/2012

Modell	Unold Standventilator Nebula 86910		
Hersteller	UNOLD AG, Mannheimer Str. 4, 68766 Hockenheim service@unold.de		
Maximaler Volumenstrom	F	55,7	m ³ /min
Ventilator Leistungsaufnahme	P	49	W
Serviceverhältnis	SV	1,16	(m ³ /min)/W
Leistungsaufnahme im Bereitschaftszustand	P _{SB}	N/A	W
Ventilator- Schalleistungspegel	L _{WA}	61,2	dB(A)
Maximale Luftgeschwindigkeit	c	3,43	m/s
Saisonale Elektrizitätsaufnahme	Q	15,68	kWh/a
Messnorm für die Ermittlung des Serviceverhältnisses	EN 50564:2011 IEC 60879:1986 EN60704-1:2010+A11:2012 EN 60704-2-7:1998		

Die angegebenen Werte wurden nach den in der Verordnung (EU) Nr. 206/2012 vorgeschriebenen Prüfverfahren ermittelt

Aus dem Hause

UNOLD®

Impressum:

Bedienungsanleitung Modell 86910

Stand: Dezember 2025 /nr

Copyright ©

UNOLD AG

Mannheimer Straße 4

68766 Hockenheim

Telefon +49 (0)62 05/94 18-0

Telefax +49 (0)62 05/94 18-12

E-Mail info@unold.de

Internet www.unold.de