

Hotpoint

ARISTON

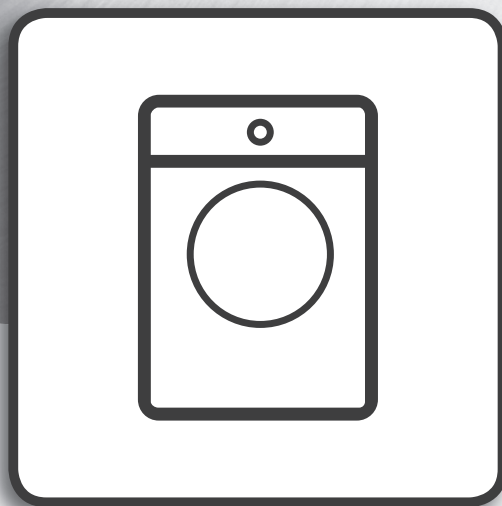

Manuale d'uso



www.hotpoint.eu/register



GRAZIE PER AVERE ACQUISTATO UN PRODOTTO HOTPOINT.

Per ottenere un servizio di assistenza più completo, registrare l'apparecchio nel sito www.hotpoint.eu/register

Prima di utilizzare l'apparecchio, leggere attentamente le Indicazioni su salute e sicurezza.



Prima di utilizzare l'apparecchio, è indispensabile rimuovere i bulloni di sicurezza utilizzati per il trasporto. Per istruzioni dettagliate sulla rimozione dei bulloni, vedere la Guida all'installazione.

PANNELLO DI CONTROLLO

1. Tasto IGIENE VAPORE / SILENZIOSO
2. Tasto FINAL CARE / BLOCCO TASTI
3. Tasto di accensione/spengimento
4. Tasto ACTIVE CARE e spia luminosa
5. Tasto AVVIO/PAUSA
6. Tasto RAPIDO/ECO
7. Tasto CENTRIFUGA
8. Tasto PARTENZA RITARDATA
9. Tasto TEMPERATURA
10. MANOPOLA DI SELEZIONE CICLO DI LAVAGGIO



TABELLA DEI CICLI DI LAVAGGIO

Carico massimo 8 kg Potenza assorbita in off-mode 0.5 W / in left-on mode 8 W							Active Care	Inserire biancheria	Detersivi e additivi			Detersivo consigliato		Umidità residua %	Consumo energetico (kWh)	Acqua totale l
Lavaggio	Temperatura		Max. spin speed (rpm) [Velocità centrifuga max (giri/min)]	Carico max (Kg)	Durata (minuti)	Prelavaggio			Lavaggio	Ammorbidente	Polvere	Liquido				
	Predefinita	Intervallo											1			
1	Misti	40°C	☀ - 40°C	1400	8	**	●	●	-	●	○	-	✓	-	-	-
2	Eco Cotone (1)	60°C	60°C	1400	8	230	-	●	-	●	○	✓	✓	53	0,88	55
			40°C	1400	8	235	-	●	-	●	○	✓	✓	53	1,24	94
3	Cotone (2)	40°C	☀ - 60°C	1400	8	235	-	●	-	●	○	✓	✓	53	1,24	94
4	Sintetici (3)	40°C	☀ - 60°C	1200	4,5	175	-	●	-	●	○	✓	✓	53	0,54	55
5	Delicati	40°C	☀ - 40°C	1000	4,5	**	●	●	-	●	○	-	✓	-	-	-
6	Lana	40°C	☀ - 40°C	800	2	**	-	●	-	●	○	-	✓	-	-	-
7	Anti Allergy	60°C	40°C - 60°C	1400	5	**	-	●	-	●	○	✓	✓	-	-	-
8	Antimacchia 40°	40°C	☀ - 40°C	1000	4,5	**	●	●	-	●	○	✓	✓	-	-	-
9	Bianchi	40°C	☀ - 90°C	1400	8	**	●	●	● (***)	●	○	✓	✓	-	-	-
10	Refresh Vapore	-	-	-	2	**	-	-	-	-	-	-	-	-	-	-
11	Rapido 30'	30°C	☀ - 30°C	800	4,5	**	●	●	-	●	○	-	✓	-	-	-
12	Biancheria	60°C	☀ - 60°C	1400	8	**	●	●	-	●	○	✓	✓	-	-	-
13	Camicie	40°C	☀ - 40°C	600	2	**	-	●	-	●	○	-	✓	-	-	-
14	Centrifuga&Scarico*	-	-	1400	8	**	-	-	-	-	-	-	-	-	-	-
15	Risciacquo&Centrifuga	-	-	1400	8	**	-	-	-	-	○	-	-	-	-	-

● Dosaggio richiesto ○ Dosaggio opzionale

La durata del ciclo indicata sul display o nel manuale di istruzioni fornisce una stima basata su condizioni standard. La durata effettiva potrebbe variare a seguito di vari fattori, come ad esempio temperatura e pressione dell'acqua in ingresso, temperatura ambiente, quantità di detersivo, tipo, quantità e bilanciamento del carico ed eventuali opzioni selezionate.

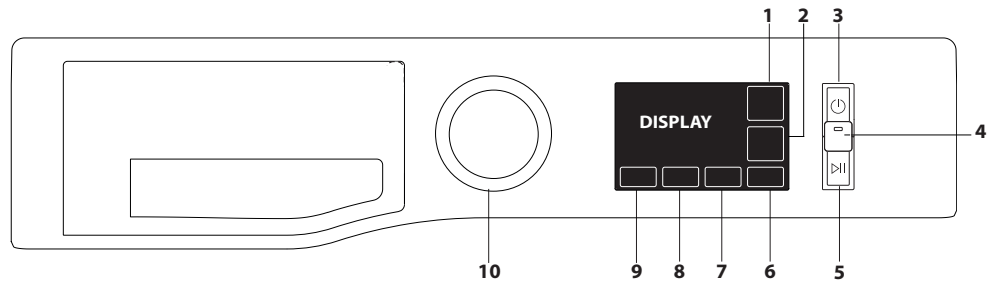
1) Ciclo di lavaggio di prova in conformità alla normativa 1061/2010:

Questo ciclo è stato sviluppato per carichi in cotone mediamente sporchi ed è il più efficiente in termini di consumi di corrente e acqua. Si consiglia di utilizzarlo con indumenti lavabili a 60° o a 40° C. L'effettiva temperatura di lavaggio potrebbe risultare diversa dal valore indicato.

Per tutti gli istituti di test:

2) Cotone - ciclo lungo: impostare il ciclo di lavaggio 3 a una temperatura di 40° C.

3) Sintetici - ciclo lungo impostare il ciclo di lavaggio 4 a una temperatura di 40° C.

* Se si seleziona il ciclo 14 e si esclude la centrifuga, la lavatrice si limita a scaricare l'acqua.

** La durata dei cicli di lavaggio può essere controllata sul display.

*** Per il prelavaggio, premere il tasto "Temp." fino a quando non si accende il simbolo (solo 90°).

DESCRIZIONE PRODOTTO

1. Top
2. Cassetto dosatore detersivo
3. Pannello comandi
4. Maniglia
5. Oblò
6. Pompa di scarico (dietro lo zoccolo)
7. Zoccolo (rimovibile)
8. Piedini regolabili (2)

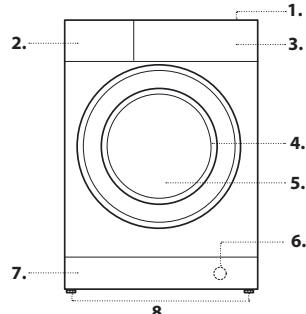

CASSETTO DOSATORE DETERSIVO

Scomparto 1: detersivo prelavaggio (polvere)
Scomparto 2: Detersivo per lavaggio (polvere o liquido)

Se si utilizza detersivo liquido, si consiglia di usare il divisore di plastica rimovibile (in dotazione) che consente un dosaggio più preciso.

Se si utilizza detersivo in polvere, riporre il divisore nella fessura B.

Scomparto 3: Additivi (ammorbidenti e altro)
 L'ammorbidente non deve superare la griglia.

! Utilizzare detersivo in polvere per gli indumenti di cotone, per il prelavaggio e per i lavaggi a temperature superiori a 60° C.

! Seguire le istruzioni riportate sulla confezione del detersivo.

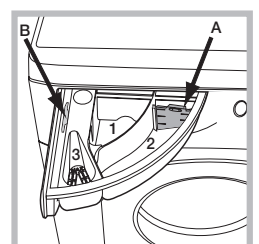

CICLI DI LAVAGGIO

Seguire le istruzioni di lavaggio riportate sulle etichette degli indumenti. Il valore all'interno nel simbolo indica la temperatura massima consigliata per lavare l'indumento.



Misti

Per il lavaggio di indumenti di cotone, lenzuola, fibre sintetiche e fibre miste con un grado di sporcizia basso/medio.

Eco Cotone 60°/40°

Ideale per indumenti di cotone moderatamente sporchi. A 40° e 60° C rappresenta il ciclo standard per il lavaggio di indumenti di cotone ed è il più efficiente in termini di consumi di corrente e acqua.

Cotone

Indumenti di cotone pesante o con grado di sporcizia medio/alto.

Sintetici

Adatto per il lavaggio di indumenti moderatamente sporchi in fibre sintetiche (poliestere, poliacrilico, viscosa e così via) o con fibre miste sintetiche/cotone.

Delicati

Per il lavaggio di indumenti molto delicati. Si consiglia di rigirare gli indumenti prima di lavarli. Per un risultato ottimale con gli indumenti delicati, utilizzare un detersivo liquido.

Lana - Woolmark Apparel Care - Eco:

Il ciclo "Lana" è stato approvato dalla Woolmark Company per lavare capi di lana classificati come "lavabili a mano", purché il lavaggio venga eseguito nel rispetto delle istruzioni riportate sull'etichetta dell'indumento e delle indicazioni fornite dal produttore di questa lavatrice. (M1127)



Anti Allergy

Ideale per rimuovere i principali allergeni, come ad esempio polline, acari e peli di cane o gatto.

Antimacchia 40°

Questo programma è indicato per indumenti molto sporchi, con colori resistenti. Garantisce una classe di lavaggio superiore rispetto a quella standard (classe A). Quando si utilizza questo programma, evitare di introdurre indumenti di colori diversi. Si consiglia l'uso di detersivo in polvere. In caso di macchie ostinate, viene consigliato un pretrattamento con additivi speciali.

Bianchi

Per il lavaggio di asciugamani, biancheria intima, tovaglie e lenzuola in tessuto resistente di cotone e lino. Solo quando la temperatura viene impostata a 90°C, il ciclo prevede una fase di prelavaggio prima del lavaggio principale. In tal caso si consiglia di aggiungere il detersivo sia nel prelavaggio che nella fase di lavaggio principale.

Refresh Vapore

Al termine del ciclo, gli indumenti saranno ancora umidi. Si consiglia di stenderli ad asciugare (2 kg, circa tre capi). Questo programma consente di rinfrescare gli indumenti, per eliminare cattivi odori e distendere le fibre. Inserire solo capi asciutti e puliti e selezionare il programma "Refresh Vapore". A fine ciclo, gli indumenti risulteranno leggermente umidi, ma potranno essere indossati dopo qualche minuto. Il programma "Refresh Vapore" agevola la stiratura.

! Non aggiungere ammorbidenti né detersivi.

! Sconsigliato per capi in lana e seta.

Rapido 30'

Per il lavaggio rapido di indumenti solo leggermente sporchi. Il ciclo dura solo 30 minuti e permette di risparmiare tempo ed energia.

Biancheria

Per lavare la biancheria di casa in un solo ciclo. Ottimizza l'uso dell'ammorbidente e consente di risparmiare tempo ed energia. Si consiglia l'uso di detersivo in polvere.

Camicie

Utilizzare questo ciclo speciale per lavare e proteggere camicie di vari tessuti e colori.

Centrifuga&Scarico

Centrifuga il carico e svuota il cestello dall'acqua. Per indumenti resistenti. Se si esclude la centrifuga, la lavatrice si limita a scaricare l'acqua.

Risciacquo&Centrifuga

Risciacqua i capi e avvia la centrifuga. Per indumenti resistenti.

DISPLAY

Il display è utile durante la programmazione della lavatrice e fornisce moltissime informazioni importanti.

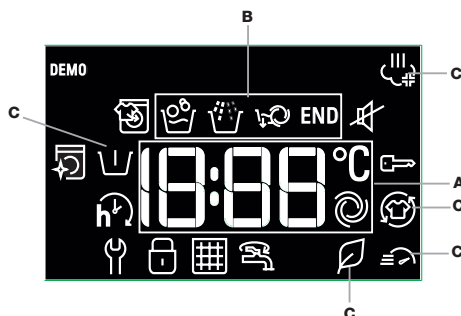

La durata dei cicli di lavaggio disponibili e il tempo rimanente per la fine del programma in corso sono visualizzati nella sezione **A** (nel display viene mostrata la durata massima del ciclo selezionato. Tale valore potrebbe diminuire dopo qualche minuto, perché la durata effettiva del programma dipende dal carico e dalle impostazioni scelte). Se è stata impostata l'opzione PARTENZA RITARDATA, viene visualizzato anche un conto alla rovescia per l'inizio del ciclo di lavaggio desiderato. Premendo il tasto corrispondente, sarà possibile vedere la massima velocità di centrifuga e la temperatura raggiunta dalla macchina durante il ciclo selezionato oppure gli ultimi valori scelti, se questi sono compatibili con il ciclo di lavaggio impostato.

Lo stato di avanzamento corrispondente al ciclo di lavaggio selezionato e quello del ciclo in esecuzione sono visibili nella sezione **B**:

Lavaggio principale

Risciacquo

Centrifuga e scarico

I riferimenti **C** indicano quali opzioni di lavaggio sono disponibili (vedere la sezione "Opzioni").

Quando è acceso, il simbolo indica che il valore impostato per la partenza ritardata è presente sul display.

Il simbolo indica la possibilità di inserire un carico aggiuntivo di indumenti anche se il programma di lavaggio è già stato avviato (vedere la sezione "Aggiunta di indumenti").

Il simbolo indica la possibilità di silenziare i suoni dei tasti. Impostando l'opzione Silenzioso, si disattivano quasi tutti i segnali acustici. Rimangono attivi solo alcuni indicatori, gli allarmi e il segnale di fine ciclo. Per attivare/disattivare la funzione silenziosa, tenere premuto il tasto .

INDICATORI DEL DISPLAY

Errore: Contattare l'assistenza

Vedere la sezione Problemi e soluzioni

Errore: Filtro dell'acqua intasato

Impossibile scaricare l'acqua. Il filtro potrebbe essere intasato

Errore: Acqua mancante

L'acqua in ingresso è assente o insufficiente.

In caso di errori, vedere la sezione "Problemi e soluzioni".

Blocco tasti

Per bloccare il pannello di controllo, tenere premuto "Blocco tasti" per circa 3 secondi. Il simbolo si accende sul display per indicare che il pannello di controllo è bloccato (rimane attivo solo il tasto di accensione/spegnimento). Questa funzione evita la modifica accidentale dei programmi e risulta particolarmente utile in presenza di bambini in prossimità della lavatrice. Per sbloccare il pannello di controllo, tenere premuto "Blocco tasti" per circa 3 secondi.

Indicatore oblò bloccato

Questo simbolo si accende quando l'oblò è bloccato. Per evitare di danneggiare l'apparecchio, attendere che la spia si spenga prima di aprire l'oblò

Se si desidera aprire l'oblò mentre vie è un ciclo in esecuzione, premere il tasto AVVIO/PAUSA . Se il simbolo è spento, l'oblò può essere aperto.

PRIMO UTILIZZO

Una volta che la macchina è stata installata, e prima di utilizzarla per la prima volta, avviare un ciclo di lavaggio con detersivo, ma senza bucato, impostando il ciclo di lavaggio **9 (60°)**.

USO QUOTIDIANO

Preparare il bucato seguendo i consigli forniti nella sezione "CONSIGLI E SUGGERIMENTI".

- Premere il tasto di accensione/spegnimento .

- Aprire l'oblò. Caricare il bucato, senza superare il carico massimo indicato nella tabella dei cicli di lavaggio.

- Aprire il cassetto dosatore e versare il detersivo negli scomparti, come descritto nella sezione "CASSETTO DOSATORE DETERSIVO".

- Chiudere l'oblò.

- Sulla lavatrice vengono segnalati automaticamente i valori predefiniti di temperatura e centrifuga per il ciclo selezionato oppure gli ultimi valori scelti, se questi sono compatibili con il ciclo di lavaggio impostato.

- Selezionare il ciclo di lavaggio.

- Selezionare le opzioni desiderate.

- Premere il tasto AVVIO/PAUSA per avviare il ciclo. L'oblò viene bloccato (il simbolo si accende).



MESSA IN PAUSA DI UN CICLO

Per mettere in pausa un ciclo di lavaggio, premere ancora il pulsante AVVIO/PAUSA . Per riprendere il ciclo di lavaggio dal punto in cui era stato interrotto, premere nuovamente il tasto AVVIO/PAUSA .



APERTURA DELL'OBLO', SE NECESSARIO

Dopo l'avvio del ciclo, il simbolo si accende per segnalare che non è possibile aprire l'oblò. L'oblò rimane bloccato per tutta la durata del ciclo di lavaggio. Per aprire l'oblò con un ciclo in esecuzione (ad esempio, se si devono inserire o estrarre indumenti), premere il tasto AVVIO/PAUSA per sospendere il ciclo. Se il simbolo non è illuminato, l'oblò può essere aperto. Premere ancora il tasto AVVIO/PAUSA per riprendere il ciclo.

INSERIRE BIANCHERIA



Un'icona del display segnala quando è possibile introdurre indumenti aggiuntivi senza ridurre le prestazioni della lavatrice. Prima di aggiungere altri indumenti, arrestare la macchina premendo il tasto AVVIO /PAUSA , quindi aprire l'oblò e inserirli nel cestello. Premere ancora AVVIO/PAUSE  per fare ripartire il ciclo di lavaggio dal punto dell'interruzione.

SELEZIONE DI UN CICLO DI LAVAGGIO DIVERSO

Per cambiare ciclo mentre la lavatrice è in funzione, metterla in pausa con il tasto AVVIO/PAUSA , selezionare il ciclo desiderato e premere nuovamente AVVIO/PAUSA .

! Per annullare un ciclo già iniziato, tenere premuto il tasto di accensione/spengimento . Il ciclo si interrompe e la lavatrice si spegne.

AL TERMINE DEL CICLO DI LAVAGGIO

Alla fine del ciclo, sul display si illumina la parola "END". Quando il simbolo  si spegne, è possibile aprire l'oblò. Aprire l'oblò, estrarre il bucato e spegnere la macchina. Se non si preme il tasto di accensione/spengimento , la lavatrice si spegnerà in modo automatico dopo circa 15 minuti.

OPZIONI

- Se si seleziona un'opzione incompatibile con il ciclo di lavaggio, la spia luminosa inizia a lampeggiare, accompagnata da un segnale acustico e l'opzione non viene attivata.
- Se si seleziona un'opzione incompatibile con altre opzioni impostate in precedenza, la spia luminosa inizia a lampeggiare, accompagnata da un segnale acustico e l'opzione non viene attivata.

Igiene Vapore

Questa opzione ottimizza le prestazioni di lavaggio. Durante il ciclo viene generato vapore che, oltre a pulire, elimina i batteri dalle fibre. Introdurre il bucato nel cestello, selezionare un programma compatibile e impostare l'opzione Igiene Vapore.

! Il vapore generato mentre la lavatrice è in funzione potrebbe appannare il vetro dell'oblò.

Rapido/Eco

Premendo il tasto una volta si attiva la funzione Rapido, che riduce la durata del ciclo.

Con la seconda pressione viene selezionata la funzione Eco che permette di ridurre i consumi energetici.

Final Care

La lavatrice esegue un ciclo delicato in cui effettua lente rotazioni del cestello. L'opzione Final Care viene attivata al termine del ciclo e ha una durata massima di 6 ore, ma può essere interrotta in qualsiasi momento premendo un qualunque tasto del pannello di controllo oppure girando la manopola.

Active Care

Il detersivo viene premiscelato con acqua per ottenere una speciale emulsione in grado di penetrare a fondo nelle fibre degli indumenti ed eliminare le macchie anche a basse temperature, proteggendo tessuti e colori. Questi risultati sono possibili grazie anche a una serie di movimenti specifici del cestello che consentono di lavare i capi in modo ottimale.

Partenza ritardata

Per impostare la partenza ritardata del ciclo selezionato, premere ripetutamente il tasto corrispondente, fino a raggiungere il periodo di ritardo desiderato. Quando questa opzione viene attivata, sul display compare il simbolo . Per rimuovere l'impostazione di partenza ritardata, premere il tasto fino a quando sul display non compare "OFF".

Temperatura

Ciascun ciclo di lavaggio prevede una temperatura predefinita. Per modificarla, premere il tasto "Temp." Il valore viene visualizzato sul display.

Centrifuga

Ciascun ciclo di lavaggio prevede una velocità di centrifuga predefinita. Per modificarla, premere il tasto "Centrifuga". Il valore viene visualizzato sul display.

PULIZIA E RIMOZIONE DEL CALCARE

L'icona  si accende sul display (all'incirca ogni 50 cicli di lavaggio) per ricordare di eseguire un ciclo di pulizia della lavatrice per eliminare il calcare e i cattivi odori.

Per spegnere l'icona, girare la manopola o premere un tasto qualsiasi (incluso quello di accensione/spengimento).

Per una manutenzione ottimale dell'elettrodomestico, si consiglia l'uso di WPRO per la rimozione di grasso e calcare. Seguire le istruzioni riportate nella confezione.

Per l'acquisto del prodotto contattare il servizio di assistenza tecnica oppure accedere al sito Web www.whirlpool.eu.

Whirlpool declina ogni responsabilità in caso di danni all'apparecchio, derivanti dall'utilizzo di altri prodotti disponibili sul mercato.

CONSIGLI E SUGGERIMENTI

Suddividere il bucato in base ai seguenti criteri:

Tipo di tessuto - cotone, fibre miste, sintetici, lana, capi lavabili solo a mano. Colore - separare i capi bianchi da quelli colorati, lavare separatamente i capi colorati nuovi. Delicati - introdurre i capi di piccole dimensioni (ad esempio, le calze di nylon) e gli indumenti con ganci (come i reggiseni) in un sacchetto di stoffa.

Svuotare le tasche:

Oggetti come monete e accendini possono danneggiare la lavatrice e il cestello. Controllare tutti i bottoni.

CURA E MANUTENZIONE

Prima di qualsiasi intervento di pulizia e manutenzione, spegnere la lavatrice e scollegare l'alimentazione. Non pulire la lavatrice con liquidi infiammabili.

Interrompere la fornitura di acqua e corrente

Al termine di ogni lavaggio, chiudere il rubinetto dell'acqua. In questo modo si riduce l'usura del sistema idraulico all'interno della lavatrice e si evitano perdite.

Staccare la spina della lavatrice durante qualsiasi operazione di pulizia e manutenzione.

Pulizia della lavatrice

Le parti esterne e i componenti di gomma dell'apparecchio possono essere puliti con un panno imbevuto di acqua tiepida e sapone. Non utilizzare solventi o abrasivi.

Manutenzione dell'oblò e del cestello

Per evitare la formazione di cattivi odori, lasciare sempre socchiuso l'oblò.

GUARNIZIONE ANTIMICROBICA

La guarnizione posta intorno all'oblò è realizzata con una speciale miscela che garantisce un'ottima protezione antimicrobica e riduce la proliferazione dei batteri del 99,99%.

La guarnizione contiene zinco piritione, una sostanza biocida che riduce la proliferazione di microbi dannosi (*) come batteri e muffe che possono causare macchie, cattivi odori e deteriorazione dei prodotti.

(*) In base a test svolti dall'università di Perugia su: Staphylococcus aureus, Escherichia coli, Pseudomonas aeruginosa, Candida albicans, Aspergillus niger, Penicillium digitatum

In casi estremamente rari, il contatto prolungato con la guarnizione e la pelle nuda può causare una reazione allergica.

ACCESSORI

Contattare il nostro servizio di assistenza tecnica per scoprire se gli accessori qui elencati sono disponibili per questo modello di lavatrice.

Kit di assemblaggio

Questo accessorio consente di fissare l'asciugatrice sulla parte superiore della lavatrice, per salvare spazio e rendere più agevole lo svuotamento dell'asciugatrice.







TRASPORTO E SPOSTAMENTI

Non sollevare la lavatrice afferrando la sezione superiore.

Scollegare l'apparecchio e chiudere il rubinetto. Assicurarsi che l'oblò e il cassetto dosatore detersivo siano ben chiusi. Scollegare il tubo dell'acqua dal rubinetto e disconnettere il tubo di scarico. Vuotare i tubi dall'acqua fissarli per evitare che si danneggino durante il trasporto. Riapplicare i bulloni di sicurezza, ripetendo nell'ordine inverso la procedura di rimozione del bullone di sicurezza descritta in "Istruzioni di installazione".

PROBLEMI E SOLUZIONI

A volte, può accadere che la lavatrice non funzioni. Prima di contattare il servizio di assistenza tecnica, accertarsi che il problema non possa essere risolto leggendo l'elenco riportato di seguito.

Anomalie	Cause probabili / Soluzione
La lavatrice non parte.	La spina non è inserita nella presa di corrente a muro abbastanza a fondo per fare contatto.
	Assenza di corrente nella rete domestica.
Il ciclo di lavaggio non parte.	L'oblò della macchina non è chiuso correttamente.
	Non è stato premuto il tasto di accensione/spegnimento  .
	Non è stato premuto il tasto AVVIO/PAUSA  .
	Il rubinetto dell'acqua non è aperto.
	È stata impostata una partenza ritardata.
La modalità Demo è attiva (per istruzioni sulla disattivazione, vedere di seguito).	
La lavatrice non si riempie di acqua (sul display appare )	Il tubo di carico dell'acqua non è collegato al rubinetto.
	Il tubo è piegato.
	Il rubinetto dell'acqua non è aperto.
	Assenza di acqua nella rete domestica.
	Pressione troppo bassa.
Non è stato premuto il tasto AVVIO/PAUSA  .	
La lavatrice carica e scarica acqua di continuo.	Il tubo di scarico non è posizionato tra 65 e 100 cm dal pavimento.
	L'estremità libera del tubo è immersa in acqua.
	Il sistema di scarico a muro non è dotato di sfianto per l'aria.
	Se dopo queste verifiche il problema persiste, chiudere il rubinetto dell'acqua, spegnere l'apparecchio e contattare il servizio di assistenza tecnica. Se l'abitazione si trova negli ultimi piani di un edificio, è possibile che si verifichino fenomeni di sifonaggio per cui la lavatrice carica e scarica acqua di continuo. Per eliminare questo inconveniente sono disponibili in commercio apposite valvole anti-sifonaggio.
La lavatrice non scarica e sul display compare il simbolo  (F9E1).	Pulire il filtro della pompa (vedere il capitolo Cura e manutenzione)
	Il tubo di scarico non sia piegato.
	Il tubo di scarico è ostruito.
La lavatrice vibra molto durante il ciclo di centrifuga.	I bulloni di sicurezza non sono stati rimossi correttamente durante l'installazione.
	La lavatrice non è in piano.
	La lavatrice è stretta tra mobili e pareti.
La lavatrice perde acqua.	Il tubo di carico dell'acqua non è avvitato correttamente.
	Il cassetto dosatore detersivo è intasato.
	Il tubo di scarico non è collegato correttamente.
Il simbolo  lampeggia e sul display viene visualizzato un codice di errore (ad esempio: F1E1, F4...).	Spegnere la macchina e scollegare l'alimentazione. Attendere circa un minuto e riaccendere. Se il problema persiste, contattare il servizio di assistenza tecnica.
La lavatrice produce troppa schiuma.	Il detersivo non è adatto per il lavaggio a macchina (controllare che nella confezione sia riportata una dicitura del tipo "per lavatrici" oppure "per lavaggio a mano e in lavatrice").
	È stato inserito troppo detersivo.
L'icona  lampeggia e la velocità visualizzata per la centrifuga è "0".	Il carico del bucato è sbilanciato e il ciclo di centrifuga non è stato avviato per proteggere la lavatrice. Se si desidera utilizzare la centrifuga per eliminare l'acqua dal bucato, aggiungere altri capi di varie dimensioni e avviare il programma "Centrifuga&scarico". Evitare i carichi ridotti, composti solo da pochi pezzi di grandi dimensioni e in tessuti assorbenti. Introdurre nello stesso carico capi di varie dimensioni.

Disattivazione della modalità DEMO: Completare le seguenti azioni in sequenza, senza interruzioni. Accendere la lavatrice, quindi spegnerla nuovamente. Premere il tasto AVVIO/PAUSA  fino a quando non viene prodotto un segnale acustico. Riaccendere la macchina. L'indicatore "DEMO" inizia a lampeggiare, quindi si spegne.

MANUTENZIONE E PULIZIA

Prima di effettuare qualunque intervento di pulizia o manutenzione, spegnere la lavatrice e scollegarla dalla rete elettrica.

Non utilizzare liquidi infiammabili per pulire la lavatrice.

PULIZIA ESTERNA DELLA LAVATRICE

Pulire le parti esterne della lavatrice usando un panno morbido inumidito.

Non utilizzare detergenti generici o specifici per vetri, polveri abrasive o materiali simili per pulire il pannello comandi, in quanto tali sostanze potrebbero danneggiare le parti stampate.

CONTROLLO DEL TUBO DI CARICO DELL'ACQUA

Controllare periodicamente l'integrità del tubo di carico. Se fosse danneggiato, sostituirlo con un tubo nuovo reperibile presso il Servizio Assistenza o un rivenditore specializzato. In base al tipo di tubo:



Se il tubo di carico ha un rivestimento trasparente, controllare periodicamente che non vi siano zone di colore più intenso. In questo caso, è possibile che il tubo presenti una perdita e debba essere sostituito.

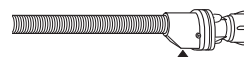
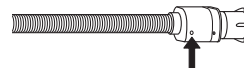

Per i tubi anti-allagamento: controllare la finestrella di ispezione della valvola di sicurezza (vedere la freccia). Se è rossa, significa che la funzione anti-allagamento si è attivata; in questo caso il tubo deve essere sostituito con uno nuovo. Per staccare il tubo, premere il tasto di sblocco (se presente) e svitare il tubo.

PULIZIA DEI FILTRI NEL TUBO DI CARICO DELL'ACQUA

1. Chiudere il rubinetto dell'acqua e svitare il tubo di carico.

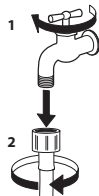

2. Pulire accuratamente il filtro a rete all'estremità del tubo usando uno spazzolino.

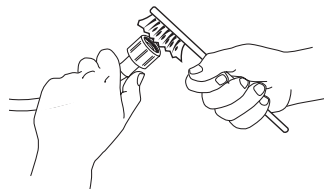

3. A questo punto, svitare manualmente il tubo di carico sul lato posteriore della lavatrice. Usando una pinza, estrarre il filtro a rete dalla valvola sul retro della lavatrice e pulirlo.

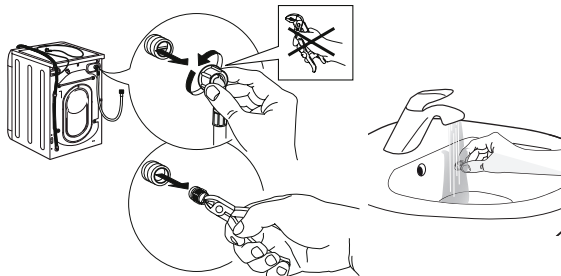

4. Reinscrivere il filtro a rete. Ricollegare il tubo di carico al rubinetto dell'acqua e alla lavatrice. Non usare utensili per collegare il tubo di carico. Aprire il rubinetto dell'acqua e controllare che tutti i collegamenti siano ben stretti.

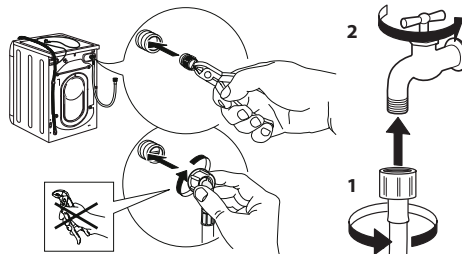

PULIZIA DELLA VASCHETTA DEL DETERATIVO

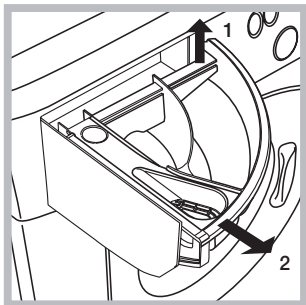

Sfilare il cassetto sollevandolo e tirandolo verso l'esterno (vedi figura).
Lavarlo sotto l'acqua corrente; questa pulizia va effettuata frequentemente.

PULIZIA DEL FILTRO DELL'ACQUA / SCARICO DELL'ACQUA RESIDUA

Prima di pulire il filtro dell'acqua o di scaricare l'acqua residua, spegnere la lavatrice e staccarla dalla rete elettrica. Se si è usato un programma di lavaggio ad alta temperatura, attendere che l'acqua si raffreddi prima di scaricarla. Pulire il filtro dell'acqua regolarmente, per evitare che l'acqua rimanga nell'apparecchio dopo il lavaggio a causa dell'ostruzione del filtro. Se lo scarico dell'acqua è ostruito, il display indica un possibile intasamento del filtro.

1. Rimuovere lo zoccolo con un cacciavite come mostrato nella figura qui sotto.

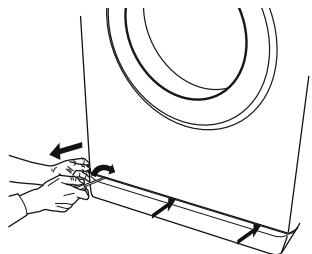

2. Predisporre un recipiente per l'acqua di scarico: appoggiare un recipiente basso e largo sotto il filtro in modo da raccogliere l'acqua residua.

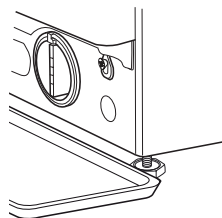

3. Scaricare l'acqua:
Ruotare lentamente il filtro in senso antiorario fino alla completa fuoriuscita dell'acqua. Lasciar defluire l'acqua senza rimuovere il filtro. Quando il recipiente è pieno, chiudere il filtro dell'acqua ruotandolo in senso orario. Vuotare il recipiente. Ripetere la procedura fino alla completa fuoriuscita dell'acqua.

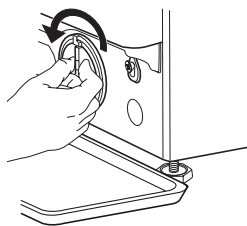

4. Rimuovere il filtro: Disporre un telo di cotone sotto il filtro dell'acqua, in modo che possa assorbire una piccola quantità di acqua residua. Rimuovere quindi il filtro dell'acqua ruotandolo in senso antiorario.

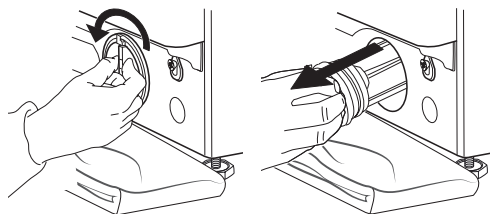

5. Pulire il filtro dell'acqua: rimuovere i residui dal filtro e lavarlo sotto l'acqua corrente.

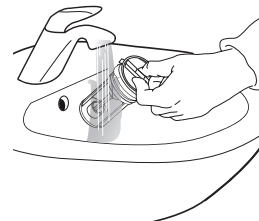

6. Inserire il filtro dell'acqua e reinstallare lo zoccolo: Reinserire il filtro dell'acqua ruotandolo in senso orario. Continuare a ruotare fin dove possibile; l'impugnatura del filtro deve trovarsi in posizione verticale. Per provare la tenuta del filtro, versare circa 1 litro d'acqua nella vaschetta del detersivo. Reinstallare lo zoccolo.

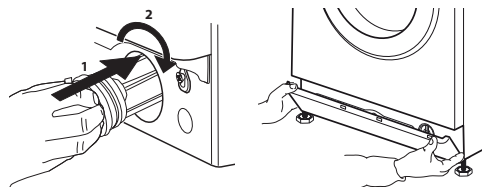

TRASPORTO E MOVIMENTAZIONE

Non sollevare la lavatrice tenendola per il piano superiore.

1. Staccare la spina dalla presa di corrente e chiudere il rubinetto dell'acqua.
2. Controllare che lo sportello e la vaschetta del detersivo siano ben chiusi.
3. Scollegare il tubo di carico dal rubinetto dell'acqua, quindi staccare il tubo di scarico. Rimuovere tutta l'acqua residua dai tubi, e fissarli in modo che non possano essere danneggiati durante il trasporto.
4. Riapplicare i bulloni di trasporto. Seguire, in ordine inverso, la procedura per la rimozione dei bulloni di trasporto descritta nelle "Istruzioni per l'installazione".

Importante: non trasportare la lavatrice senza avere applicato i bulloni di trasporto.

SERVIZIO ASSISTENZA

PRIMA DI CONTATTARE IL SERVIZIO ASSISTENZA

1. Provare a risolvere da soli il problema seguendo le indicazioni della sezione **GUIDA ALLA RICERCA GUASTI**
2. Spegner e riaccendere l'apparecchio per verificare se il problema persiste.

SE DOPO I SUDETTI CONTROLLI L'INCONVENIENTE PERSISTE, CONTATTARE IL SERVIZIO ASSISTENZA PIÙ VICINO

Per ricevere assistenza, chiamare il numero riportato sul libretto di garanzia, oppure seguire le istruzioni disponibili sul sito web <http://docs.hotpoint.eu>.

Prima di contattare il Servizio Assistenza, prepararsi a fornire:

- una breve descrizione del guasto;
- il tipo e il modello esatto dell'apparecchio;

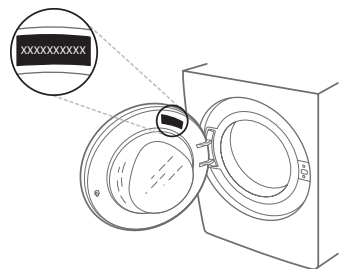

- il codice di assistenza (è il numero che si trova dopo la parola Service sulla targhetta matricola).

SERVICE 0000 000 00000



- il proprio indirizzo completo;
- il proprio numero di telefono.

Qualora si rendesse necessaria una riparazione, contattare un Servizio Assistenza autorizzato (a garanzia dell'utilizzo di pezzi di ricambio originali e di una corretta riparazione).



1.



2.



3.

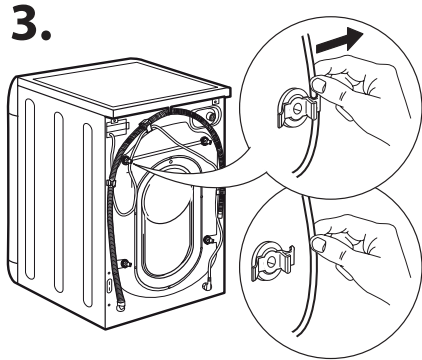

4.

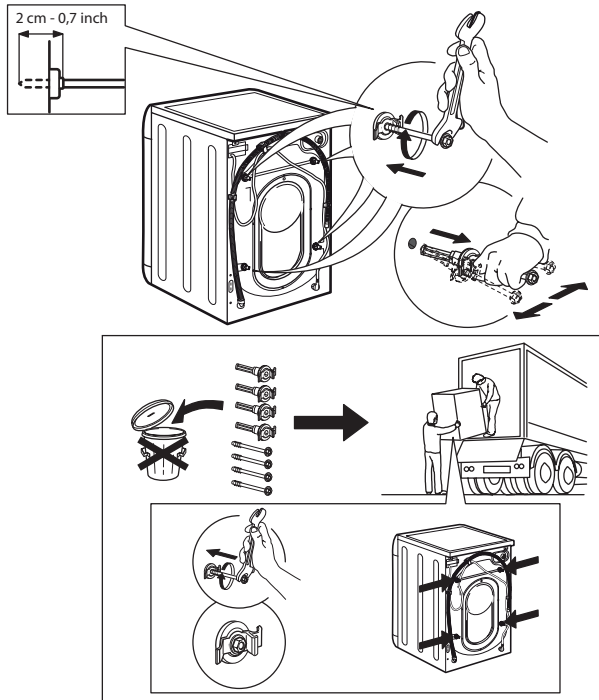

5.

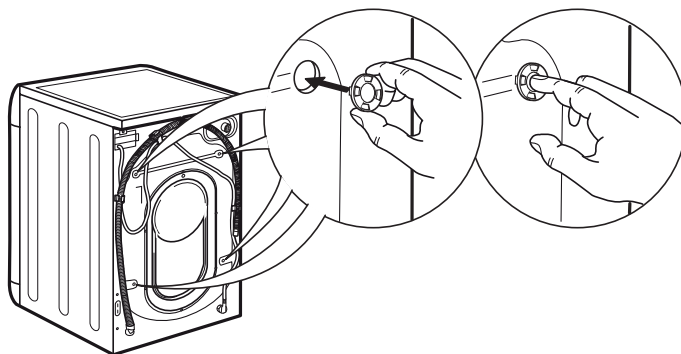

6.

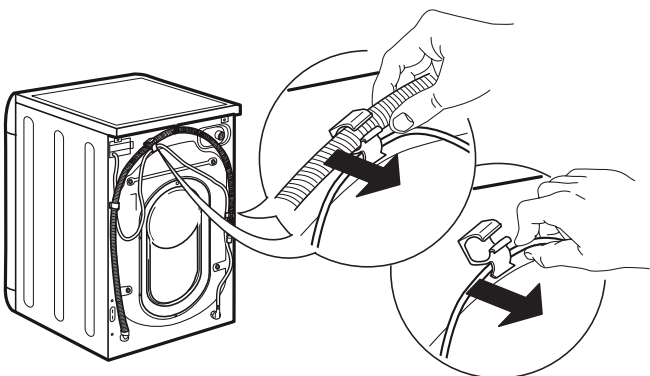

7.



8.



9.



10.



11.



12.



13.

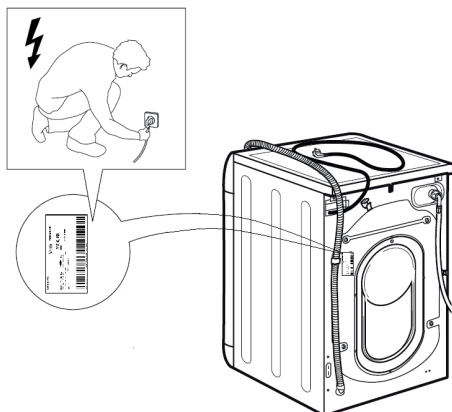

14.



NORME DI SICUREZZA

Prima di utilizzare l'apparecchio, leggere le seguenti norme di sicurezza. Conservarle per eventuali consultazioni successive.

Questo manuale e l'apparecchio sono corredati da importanti avvertenze di sicurezza, da leggere e rispettare sempre. Il fabbricante declina qualsiasi responsabilità che derivi dalla mancata osservanza delle presenti istruzioni di sicurezza, da usi impropri dell'apparecchio o da errate impostazioni dei comandi.

⚠ Tenere i bambini di età inferiore a 3 anni lontani dall'apparecchio. Senza la sorveglianza costante di un adulto, tenere l'apparecchio fuori dalla portata dei bambini di età inferiore a 8 anni. L'uso di questo apparecchio da parte di bambini di età superiore agli 8 anni, di persone con ridotte capacità fisiche, sensoriali o mentali o di persone sprovviste di esperienza e conoscenze adeguate è consentito solo con un'adeguata sorveglianza, o se tali persone siano state istruite sull'utilizzo sicuro dell'apparecchio e siano consapevoli dei rischi. Non consentire ai bambini di giocare con l'apparecchio. La pulizia e la manutenzione ordinaria non devono essere effettuate da bambini senza la supervisione di un adulto.

Non forzare l'oblò e non utilizzarlo come gradino.

USO CONSENTITO

⚠ ATTENZIONE: l'apparecchio non è destinato ad essere messo in funzione mediante un dispositivo di commutazione esterno, ad esempio un temporizzatore, o attraverso un sistema di comando a distanza separato.

⚠ L'apparecchio è destinato all'uso domestico e ad applicazioni analoghe, quali: aree di cucina per il personale di negozi, uffici e altri contesti lavorativi; agriturismi; camere di hotel, motel, bed & breakfast e altri ambienti residenziali.

⚠ Non caricare l'apparecchio oltre la capacità massima (kg di biancheria asciutta) indicata nella tabella dei programmi.

⚠ Questo apparecchio non è destinato all'uso professionale. Non utilizzare l'apparecchio all'aperto.

⚠ Non utilizzare solventi (es. trementina, benzene), detersivi contenenti solventi, polveri abrasive, detersivi per vetri o generici o liquidi infiammabili; non lavare in lavatrice tessuti trattati con solventi o liquidi infiammabili.

INSTALLAZIONE

⚠ Per evitare il rischio di lesioni personali, l'apparecchio deve essere movimentato e installato da due o più persone. Per le operazioni di disimballaggio e installazione utilizzare i guanti protettivi per non procurarsi tagli.

IMPORTANTE: DA LEGGERE E OSSERVARE

Prima di installare un'asciugatrice sopra la lavatrice, contattare il Servizio Assistenza e verificare che ciò sia possibile. Il posizionamento di un'asciugatrice sopra la lavatrice deve essere obbligatoriamente eseguito tramite un apposito kit di sovrapposizione disponibile presso il Servizio Assistenza o i rivenditori autorizzati.

⚠ Non spostare la lavatrice tenendola per il piano o il pannello superiore.

⚠ Le operazioni di installazione, compresi gli eventuali allacci alla rete idrica e i collegamenti elettrici, e gli interventi di riparazione devono essere eseguiti da personale qualificato. Non riparare né sostituire alcuna parte dell'apparecchio, salvo quando specificato nel manuale dell'utente. Tenere i bambini a distanza dal luogo dell'installazione. Dopo aver disimballato l'apparecchio, assicurarsi che non sia stato danneggiato durante il trasporto. In caso di problemi, contattare il rivenditore o il Servizio Assistenza. A installazione completata, conservare il materiale di imballaggio (parti in plastica, polistirolo, ecc.) fuori della portata dei bambini per evitare il rischio di soffocamento. Per evitare rischi di scosse elettriche, prima di procedere all'installazione scollegare l'apparecchio dalla rete elettrica. Durante l'installazione, accertarsi che l'apparecchio non possa danneggiare il cavo di alimentazione e causare così rischi di scosse elettriche. Attivare l'apparecchio solo dopo avere completato la procedura di installazione.

⚠ Non installare l'apparecchio in un locale esposto a condizioni estreme, in particolare a un'umidità inadeguata o a temperature inferiori a 5°C o superiori a 35°C.

⚠ Durante l'installazione, controllare che i quattro piedini siano bene in appoggio e stabili sul pavimento, se necessario regolarli, e controllare che l'apparecchio sia perfettamente in piano usando una livella a bolla d'aria.

⚠ Se l'apparecchio deve essere installato su un pavimento di legno o "flottante" (di parquet o laminato), fissare al pavimento un pannello di compensato da (almeno) 60 x 60 x 3 cm da utilizzare come base d'appoggio per l'apparecchio.

⚠ Collegare il tubo di carico dell'acqua conformemente alle norme in vigore.

⚠ Per i modelli con alimentazione soltanto ad acqua fredda: non collegare alla tubazione dell'acqua calda.

⚠ Per i modelli con alimentazione ad acqua calda: la temperatura di ingresso dell'acqua calda non deve superare i 60°C.

⚠ La lavatrice è dotata di bulloni di sicurezza al fine di evitare danni durante il trasporto. Prima della messa in funzione della lavatrice, è assolutamente necessario togliere i bulloni di sicurezza utilizzati per il trasporto. Dopo la rimozione dei bulloni, coprire le aperture con i 4 tappi di plastica forniti in dotazione.

⚠ Dopo l'installazione dell'apparecchio, attendere qualche ora prima di avviarlo in modo che si adatti alle condizioni del locale.

⚠ Verificare che i fori di ventilazione situati nello zoccolo della lavatrice (se presenti) non siano ostruiti da tappeti o altri materiali.

⚠ Utilizzare solo tubi flessibili nuovi per collegare l'apparecchio alla rete idrica. I tubi vecchi non devono essere riutilizzati.

⚠ La pressione di carico dell'acqua deve essere di 0,1-1 MPa.

AVVERTENZE ELETTRICHE

⚠ Deve essere possibile scollegare l'apparecchio dalla rete elettrica disinserendo la spina, se questa è accessibile, o tramite un interruttore multipolare installato a monte della presa nel rispetto dei regolamenti elettrici vigenti; inoltre, la messa a terra dell'apparecchio deve essere conforme alle norme di sicurezza elettrica nazionali.

⚠ Non utilizzare cavi di prolunga, prese multiple o adattatori. Al termine dell'installazione, i componenti elettrici non dovranno più essere accessibili all'utilizzatore. Non utilizzare l'apparecchio quando si è bagnati oppure a piedi nudi.

Non accendere l'apparecchio se il cavo di alimentazione o la spina sono danneggiati, se si osservano anomalie di funzionamento o se l'apparecchio è caduto o è stato danneggiato.

⚠ Se il cavo di alimentazione è danneggiato, deve essere sostituito con uno dello stesso tipo dal produttore, da un centro di assistenza autorizzato o da un tecnico qualificato per evitare situazioni di pericolo o rischi di scosse elettriche.

PULIZIA E MANUTENZIONE

⚠ **AVVERTENZA:** Per evitare rischi di folgorazione, prima di qualsiasi intervento di manutenzione accertarsi che l'apparecchio sia spento e scollegato dall'alimentazione elettrica; inoltre, non usare in nessun caso pulitrici a getto di vapore.

SMALTIMENTO DEL MATERIALE DI IMBALLAGGIO

Il materiale di imballaggio è riciclabile al 100% ed è contrassegnato dal simbolo del riciclaggio .

Le varie parti dell'imballaggio devono pertanto essere smaltite responsabilmente e in stretta osservanza delle norme stabilite dalle autorità locali.

SMALTIMENTO DEGLI ELETTRODOMESTICI

Questo prodotto è stato fabbricato con materiale riciclabile o riutilizzabile. Smaltire il prodotto rispettando le normative locali in materia. Per ulteriori informazioni sul trattamento, il recupero e il riciclaggio degli elettrodomestici, contattare l'ufficio locale competente, il servizio di raccolta dei rifiuti domestici o il negozio presso il quale il prodotto è stato acquistato. Questo apparecchio è contrassegnato in conformità alla Direttiva Europea 2012/19/UE sui rifiuti di apparecchiature elettriche ed elettroniche (RAEE).

Assicurandosi che questo prodotto sia smaltito in modo corretto, l'utente contribuisce a prevenire le conseguenze negative per l'ambiente e la salute.

Il simbolo  sul prodotto o sulla documentazione di accompagnamento indica che questo apparecchio non deve essere smaltito come rifiuto domestico, bensì conferito presso un centro di raccolta preposto al ritiro delle apparecchiature elettriche ed elettroniche.

