

Dell Vostro 3583

Průvodce nastavením a specifikace



Poznámky, upozornění a varování

 **POZNÁMKA:** POZNÁMKA označuje důležité informace, které pomáhají lepšímu využití produktu.

 **UPOZORNĚNÍ:** UPOZORNĚNÍ poukazuje na možnost poškození hardwaru nebo ztráty dat a poskytuje návod, jak se danému problému vyhnout.

 **VAROVÁNÍ:** VAROVÁNÍ upozorňuje na potenciální nebezpečí poškození majetku, úrazu nebo smrti.

© 2019 Dell Inc. nebo její dceřiné společnosti. Všechna práva vyhrazena. Dell, EMC a ostatní ochranné známky jsou ochranné známky společnosti Dell Inc. nebo dceřiných společností. Ostatní ochranné známky mohou být ochranné známky svých vlastníků.

1 Nastavení počítače.....	5
2 Vytvořte jednotku USB pro obnovení systému Windows.....	7
3 Šasi.....	8
Zobrazení displeje.....	8
Pohled zleva.....	9
Pohled zprava.....	9
Pohled na opěrku pro dlaň.....	10
Pohled zdola.....	11
4 Klávesové zkratky.....	12
5 Specifikace systému.....	13
Systémové informace.....	13
Procesor.....	14
Paměť.....	14
Skladovací.....	14
Audio.....	15
Konektory na základní desce.....	15
Čtečka paměťových karet.....	15
Grafická karta.....	16
Kamera.....	16
Bezdrátové připojení.....	16
Porty a konektory.....	17
Displej.....	17
Klávesnice.....	18
Dotyková podložka.....	18
Čtečka otisků prstů – volitelně.....	18
Operační systém.....	19
Baterie.....	19
Napájecí adaptér.....	19
Rozměry a hmotnost.....	20
Okolí počítače.....	20
Security (Zabezpečení).....	21
Zabezpečovací software.....	21
6 Nastavení systému.....	22
Spouštěcí nabídka.....	22
Navigační klávesy.....	22
Možnosti nástroje System setup (Nastavení systému).....	23
Obecné možnosti.....	23
Systémové informace.....	24

Grafika.....	24
Security (Zabezpečení).....	25
Secure boot.....	26
Intel Software Guard Extensions.....	27
Performance (Výkon).....	27
Řízení spotřeby.....	28
POST behavior.....	29
Virtualization support (Podpora virtualizace).....	30
Bezdrátové připojení.....	30
Obrazovka Maintenance (Údržba).....	31
System Logs (Systémové protokoly).....	31
SupportAssist System Resolution (Systém řešení SupportAssist).....	31
Systémové heslo a heslo pro nastavení.....	32
Přiřazení hesla nastavení systému.....	32
Odstranění nebo změna stávajícího hesla k nastavení systému.....	32
7 Software.....	34
Stažení ovladačů systému	34
8 Získání pomoci.....	35
Kontaktování společnosti Dell.....	35

Nastavení počítače

1 Připojte napájecí adaptér a stiskněte tlačítko napájení.

POZNÁMKA: Kvůli úspoře energie může baterie přejít do úsporného režimu.

2 Dokončete nastavení systému Windows.

Postupujte podle pokynů na obrazovce a dokončete nastavení. Při nastavování společnost Dell doporučuje:





- Připojit se k síti kvůli aktualizacím systému Windows.

POZNÁMKA: Pokud se připojíte k zabezpečené bezdrátové síti, zadejte po vyzvání heslo pro přístup k bezdrátové síti.

- Jestliže jste připojeni k internetu, přihlaste se nebo vytvořte účet Microsoft. Nejste-li připojeni k internetu, vytvořte si účet offline.
- Na obrazovce **Support and Protection** (Podpora a ochrana) zadejte kontaktní údaje.

3 Vyhledejte a využijte aplikace Dell z nabídky Start v systému Windows – doporučeno.

Tabulka 1. Vyhledání aplikací Dell

Aplikace Dell	Podrobnosti
	<p>Registrace produktu Dell</p> <p>Zaregistrujte svůj počítač u společnosti Dell.</p>
	<p>Nástroj Dell Help & Support</p> <p>Přístup k nápovědě a podpoře pro váš počítač.</p>
	<p>SupportAssist</p> <p>Proaktivně kontroluje stav hardwaru a softwaru systému.</p> <p>POZNÁMKA: Záruku můžete obnovit nebo upgradovat kliknutím na datum konce záruky v nástroji SupportAssist.</p>
	<p>Aplikace Dell Update</p> <p>Aktualizuje počítač pomocí kritických záplat a důležitých ovladačů zařízení, jakmile jsou k dispozici.</p>



Služba Dell Digital Delivery

Stahujte softwarové aplikace včetně zakoupených, avšak předem nenainstalovaných programů.

- 4 Vytvořte jednotku pro obnovení systému Windows.

POZNÁMKA: Doporučuje se vytvořit jednotku pro obnovení, s níž lze vyřešit potíže a problémy, které se mohou v systému Windows objevit.

Více informací naleznete v článku [Vytvoření jednotky USB pro obnovení systému Windows](#).

Vytvořte jednotku USB pro obnovení systému Windows

Vytvořte jednotku pro obnovení, s níž lze vyřešit potíže a problémy, které se mohou v systému Windows objevit. K vytvoření jednotky pro obnovení je potřeba prázdný disk USB s kapacitou nejméně 16 GB.

Požadavky

① **POZNÁMKA:** Dokončení procesu může trvat až hodinu.

① **POZNÁMKA:** Následující kroky se mohou lišit podle verze nainstalovaného systému Windows. Nejnovější pokyny naleznete na stránce [Podpory společnosti Microsoft](#).

Kroky

- 1 Připojte jednotku USB k počítači.
- 2 Ve vyhledávacím poli systému Windows vložte **Obnovení**.
- 3 Ve výsledcích vyhledávání klikněte na **Vytvořit jednotku pro obnovení systému**.
Zobrazí se okno **Řízení uživatelských účtů**.
- 4 Pokračujte kliknutím na tlačítko **Ano**.
Zobrazí se okno **Jednotka pro obnovení**.
- 5 Zvolte **Zálohovat systémové soubory na jednotku pro obnovení** a klikněte na **Další**.
- 6 Zvolte **Jednotka USB flash** a klikněte na **Další**.
Objeví se zpráva, že všechna data na jednotce USB flash budou smazána.
- 7 Klikněte na možnost **Create** (Vytvořit).
- 8 Klikněte na tlačítko **Finish** (Dokončit).

Více informací o opakované instalaci systému Windows pomocí jednotky USB pro obnovení naleznete v části *Odstraňování problémů* v *servisním manuálu* k vašemu produktu na stránce www.dell.com/support/manuals.

Tato kapitola obsahuje několik obrázků šasi společně s porty a konektory a také vysvětluje kombinace funkčních kláves.

Témata:

- Zobrazení displeje
- Pohled zleva
- Pohled zprava
- Pohled na opěrku pro dlaň
- Pohled zdola

Zobrazení displeje

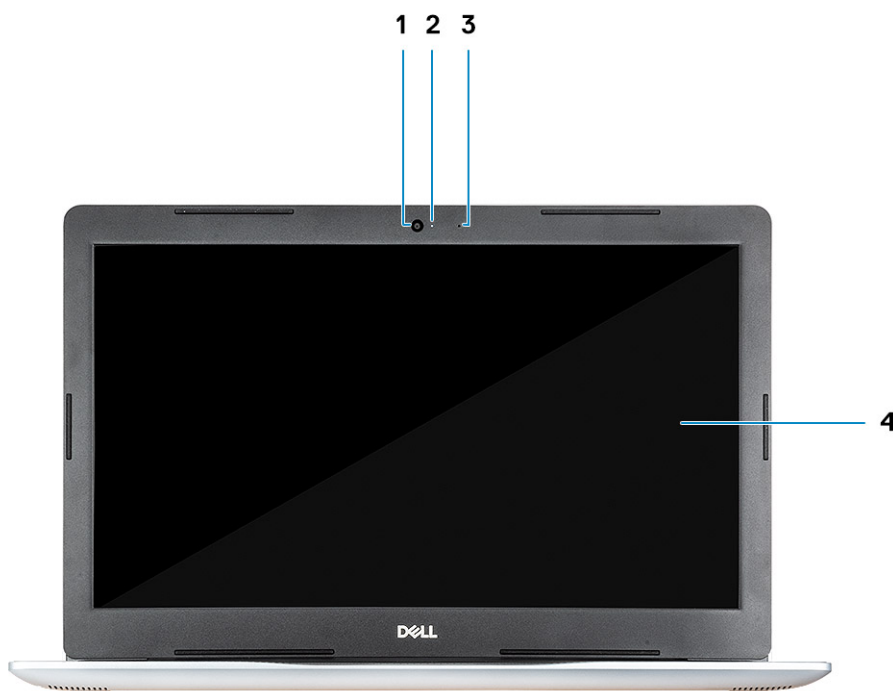

- 1 Kamera
- 3 Mikrofon

- 2 Kontrolka stavu kamery
- 4 Displej

Pohled zleva

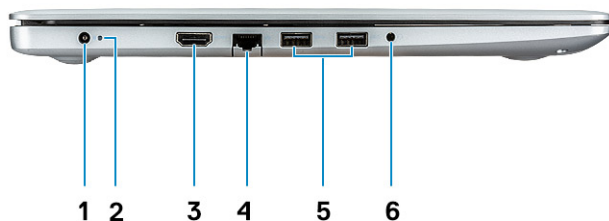

- 1 Napájecí adaptér
- 3 Port HDMI
- 5 2 porty USB 3.1. generace

- 2 Indikátor stavu
- 4 Síťový port
- 6 Port náhlavní soupravy

Pohled zprava



- 1 Čtečka karty SD
- 3 Slot bezpečnostního kabelu (pro zámky Noble)

- 2 Port USB 2.0

Pohled na opěrku pro dlaň



- 1 Tlačítko napájení
- 3 Dotyková podložka

- 2 Klávesnice

Pohled zdola

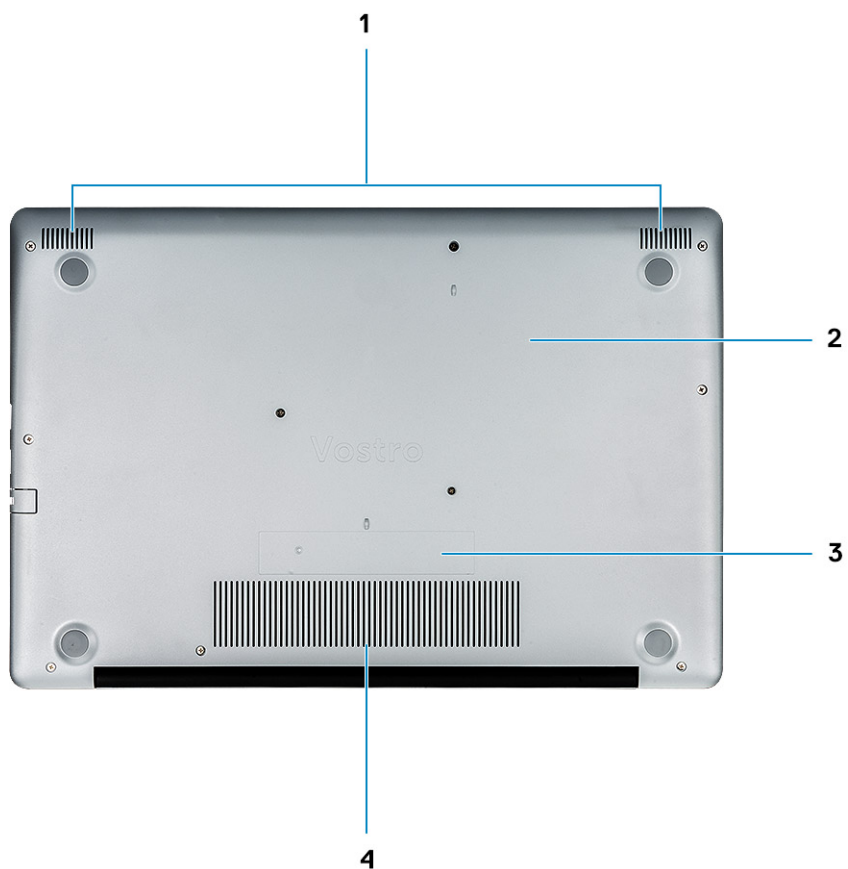

1 Reproduktory
3 Štítek s výrobním číslem

2 Spodní kryt
4 Větrací otvor

Klávesové zkratky

POZNÁMKA: Znaky na klávesnici se mohou lišit v závislosti na její jazykové konfiguraci. Klávesy, které se používají pro klávesové zkratky, zůstávají stejné pro všechny jazykové konfigurace.

Tabulka 2. Seznam klávesových zkratk

Klávesy	Popis
Fn + Esc	Zapnout/vypnout zámek klávesy Fn
Fn + F1	Ztlumit zvuk
Fn + F2	Snížit hlasitost
Fn + F3	Zvýšit hlasitost
Fn + F4	Přehrát předchozí skladbu
Fn + F5	Přehrát/pozastavit
Fn + F6	Přehrát následující skladbu
Fn + F8	Přepnout na externí displej
Fn + F9	Hledat
Fn + F11	Snížit jas
Fn + F12	Zvýšit jas
Fn + PrtScr	Zapnout/Vypnout bezdrátovou síť
Fn + Ctrl	Otevřít nabídku aplikace

Specifikace systému

POZNÁMKA: Nabízené možnosti se mohou v jednotlivých oblastech lišit. Následující specifikace představují pouze zákonem vyžadované minimum. Chcete-li získat další informace o konfiguraci počítače, přejděte do nabídky Nápověda a podpora operačního systému Windows a vyberte možnost zobrazení informací o počítači.

Témata:

- [Systémové informace](#)
- [Procesor](#)
- [Paměť](#)
- [Skladovací](#)
- [Audio](#)
- [Konektory na základní desce](#)
- [Čtečka paměťových karet](#)
- [Grafická karta](#)
- [Kamera](#)
- [Bezdrátové připojení](#)
- [Porty a konektory](#)
- [Displej](#)
- [Klávesnice](#)
- [Dotyková podložka](#)
- [Čtečka otisků prstů – volitelně](#)
- [Operační systém](#)
- [Baterie](#)
- [Napájecí adaptér](#)
- [Rozměry a hmotnost](#)
- [Okolí počítače](#)
- [Security \(Zabezpečení\)](#)
- [Zabezpečovací software](#)

Systemové informace

Tabulka 3. Systemové informace

Funkce	Technické údaje
Čipová sada	Čipová sada Intel
Šířka datové sběrnice	64 bitů
Flash EPROM (paměť)	16 MB pro rozhraní SPI
Sběrnice PCIe	100 MHz

Procesor

📌 **POZNÁMKA:** Počty procesorů nejsou měřítkem výkonu. Dostupnost procesorů se může měnit a lišit podle regionu či země.

Tabulka 4. Specifikace procesoru

Typ	Grafika UMA
Procesor Intel Core i3 8. generace (2 jádra / 4 MB / 4 vlákna / 3,9 GHz / 15 W)	Grafická karta Intel UHD Graphics 620
Procesor Intel Core i5 8. generace (4 jádra / 6 MB / 8 vláken / 3,9 GHz / 15 W)	Grafická karta Intel UHD Graphics 620
Procesor Intel Core i7 8. generace (4 jádra / 8 MB / 8 vláken / 4,6 GHz / 15 W)	Grafická karta Intel UHD Graphics 620

Paměť

Tabulka 5. Specifikace paměti

Funkce	Technické údaje
Minimální konfigurace paměti	4 GB
Maximální konfigurace paměti	16 GB
Počet slotů	2 × SoDiMM
Varianty paměti	<ul style="list-style-type: none">• 4 GB – 1 × 4 GB• 8 GB – 2 × 4 GB (volitelně)• 8 GB – 1 × 8 GB (volitelně)• 12 GB – 1 × 4 GB + 1 × 8 GB (volitelně)• 16 GB – 2 × 8 GB (volitelně)• 16 GB – 1 × 16 GB (volitelně)
Typ	DDR4
Rychlost	2400 MHz

Skladovací

Tabulka 6. Parametry úložiště

Typ	Malý formát	Rozhraní	Možnost zabezpečení	Kapacita
Disk SATA SSD	M.2	M.2 SSD		Třída 20: 128 GB Třída 35: 128 GB a 256 GB Třída 40: 256 GB
Pevný disk	2,5palcový	SATA		500 GB 5 400 ot./min

Typ	Malý formát	Rozhraní	Možnost zabezpečení	Kapacita
				500 GB 7 200 ot./min
				1 TB 5 400 ot./min
				1 TB 7 200 ot./min
				2 TB 5 400 ot./min
Intel Optane (modul PCIe M.2 s pevným diskem)	M.2	PCIe		16 GB
Dva disky	2,5palcový pevný disk + M.2	SATA + M.2 SSD		ANO

Audio

Tabulka 7. Parametry audia

Funkce	Technické údaje
Řadič	Adaptér Realtek ALC3204 s technologií Waves MaxxAudio Pro
Typ	Dvoukanálový zvuk s vysokým rozlišením
Reproduktory	Dva (směrové reproduktory)
Rozhraní	<ul style="list-style-type: none"> Univerzální zvukový konektor Vysoce kvalitní reproduktory Jeden mikrofon s potlačováním šumu Kombinovaný konektor pro stereofonní náhlavní soupravu / mikrofon
Interní zesilovač reproduktorů	2 W (RMS) na kanál

Konektory na základní desce

Tabulka 8. Konektory na základní desce

Funkce	Technické údaje
Konektory M.2	Dva (2280 Key-M a 2242 Key-B)
Konektor Serial ATA (SATA)	Jeden 3. generace s podporou 7mm zařízení SATA

Čtečka paměťových karet

Tabulka 9. Specifikace čtečky paměťových karet

Funkce	Technické údaje
Typ	Jeden slot pro kartu SD
Podporované karty	<ul style="list-style-type: none"> SD

Funkce**Technické údaje**

- SDHC
- SDXC

Grafická karta

Tabulka 10. Specifikace grafické karty

Řadič	Typ	Závislost procesoru	Typ grafické paměti	Kapacita	Podpora externího displeje	Maximální rozlišení
Grafika Intel UHD 620	UMA	Procesor Intel Core i5 8. generace Procesor Intel Core i7 8. generace	Integrovaný	Sdílená systémová paměť	HDMI 1.4b	4 096 × 2 304
AMD Radeon 520	Samostatná		GDDR5	2 GB	Není k dispozici	Není k dispozici

Kamera

Tabulka 11. Specifikace kamery

Funkce	Technické údaje
Rozlišení	<ul style="list-style-type: none"> • Statický obraz: 0,92 megapixelů (HD) • Video: 1 280 × 720 (HD) při 30 snímcích/s
Diagonální zobrazovací úhel	Kamera – 78,6° Svisle – 47°
Počet kamer	Jedna
Typ	Jedna s rozlišením HD a pevným zaostřením
Typ snímače	Snímací technologie CMOS
Maximální rozlišení videa	1 280 × 720 (HD) při 30 snímcích/s
Maximální rozlišení statického obrazu	0,92 megapixelů (HD)

Bezdrátové připojení

Tabulka 12. Parametry bezdrátového připojení

Funkce	Technické údaje
Typ	<ul style="list-style-type: none"> • DW1707 (QCA9565) • DW1810 (QCA9377) • DW1820 (QCA61x4A) • Intel 9560

Funkce	Technické údaje
	<ul style="list-style-type: none"> Intel 9462
Maximální přenosová rychlost	867 Mb/s
Frekvenční pásma	2,4 GHz / 5 GHz
šifrování	<ul style="list-style-type: none"> 64bitové/128bitové WEP AES-CCMP TKIP

Porty a konektory

Tabulka 13. Porty a konektory

Funkce	Technické údaje
Čtečka paměťových karet	Čtečka paměťových karet SD 3.0
USB	<ul style="list-style-type: none"> Jeden port USB 2.0 Dva porty USB 3.1 1. generace
Security (Zabezpečení)	Slot pro bezpečnostní zámek Noble Wedge
Dokovací port	Dok Dell USB 3.0 (UNO)
Audio	<ul style="list-style-type: none"> Univerzální zvukový konektor Jeden mikrofon s potlačováním šumu
Grafika	<ul style="list-style-type: none"> Port HDMI 1.4b (UMA a vyhrazený) Port VGA
Síťový adaptér	Jeden konektor RJ-45

Displej

Tabulka 14. Parametry obrazovky

Funkce	Technické údaje
Typ	<ul style="list-style-type: none"> 15,6 palců HD (1 366 × 768) TN, antireflexní, velmi tenký 15,6 palců FHD (1 920 × 1 080) IPS, antireflexní (volitelně)
Výška (aktivní plocha)	360 mm (14,17 palců)
Šířka (aktivní plocha)	224,3 mm (8,83 palců)
Úhlopříčka	396,24 mm (15,6 palců)
Osvětlení/jas (obvyklé)	300 nitů maximálně

Funkce	Technické údaje
Obnovovací frekvence	60 Hz
Vodorovný pozorovací úhel (minimální)	+/- 40 stupňů
Svislý pozorovací úhel (minimální)	+10 / -30 stupňů

Klávesnice

Tabulka 15. Specifikace klávesnice

Funkce	Technické údaje
Počet kláves	<ul style="list-style-type: none"> 101 (USA) 102 (Velká Británie) 104 (Brazílie) 105 (Japonsko)
Velikost	Plná velikost <ul style="list-style-type: none"> Rozteč kláves X = 19,05 mm Rozteč kláves Y = 18,05 mm
Rozvržení	QWERTY/AZERTY/Kanji

Dotyková podložka

Tabulka 16. Specifikace dotykové podložky

Funkce	Technické údaje
Rozlišení	3 215 × 2 429
Rozměry	<ul style="list-style-type: none"> Šířka: 105 mm (4,13 palců) Výška: 80 mm (3,14 palců)
Vícedotykové ovládání	Podporuje ovládání čtyřmi prsty

Čtečka otisků prstů – volitelně

Tabulka 17. Specifikace čtečky otisků prstů

Funkce	Technické údaje
Snímací technologie	Kapacitní
Rozlišení snímače	500 ppi
Plocha snímače	5,5 mm × 4,4 mm (0,22 palců × 0,17 palců)
Velikost snímače v pixelech	108 × 88

Operační systém

Tabulka 18. Operační systém

Funkce	Technické údaje
Podporované operační systémy	<ul style="list-style-type: none">Windows 10 Home (64bitový)Windows 10 Pro (64bitový)Ubuntu

Baterie

Tabulka 19. Parametry baterie

Funkce	Technické údaje
Typ	3člávková prizmatická/polymerová baterie (42 Wh)
Rozměry	Šířka 175,37 mm (6,9 palců)
	Hloubka 90,73 mm (3,57 palců)
	Výška 5,9 mm (0,24 palců)
Hmotnost (maximální)	0,2 kg (0,44 liber)
Napětí	11,4 V stejn.
Životnost	300 cyklů vybití/nabití
Doba nabíjení, když je počítač vypnut (přibližně)	Standard Charge (běžné nabíjení) 0–60 °C: 4 hodiny
	Express Charge 0–35 °C: 4 hodiny
	16–45 °C: 2 hodiny
	46–60 °C: 3 hodiny
Doba provozu	závisí na provozních podmínkách a při podmínkách mimořádně náročných na napájení může být výrazně zkrácena
Teplotní rozsah: provozní	0 °C až 35 °C (32 °F až 95 °F)
Teplotní rozsah: skladovací	–20 °C až 65 °C (–40 °F až 149 °F)
Knoflíková baterie	CR 2032

Napájecí adaptér

Tabulka 20. Specifikace napájecího adaptéru

Funkce	Technické údaje
Typ	<ul style="list-style-type: none">45 W (UMA)45 W vyztužený

Funkce	Technické údaje
	· 65 W (samostatný)
Vstupní napětí	100–240 V stř.
Vstupní proud (max.)	· 1,3 A pro 45 W · 1,7 A pro 65 W
Vstupní frekvence	50 až 60 Hz
Výstupní proud	· 2,31 A pro 45 W · 3,34 A pro 65 W
Jmenovité výstupní napětí	19,5 V ss.
Teplotní rozsah (provozní)	0 °C až 40 °C (32 °F až 104 °F)
Teplotní rozsah (neprovozní)	40 °C až 70 °C (–40 °F až 158 °F)

Rozměry a hmotnost



Tabulka 21. Rozměry a hmotnost

Funkce	Technické údaje
Výška	19,89 mm až 20 mm (0,783" palce až 0,787 palce)
Šířka	380 mm (14,96 palců)
Hloubka	258 mm (10,15 palců)
Hmotnost	2 kg (4,4 liber)

Okolí počítače

Úroveň znečištění vzduchu: G1 podle ustanovení normy ISA-S71.04-1985

Tabulka 22. Okolí počítače

	Provozní	Skladovací
Teplotní rozsah	0 °C až 40 °C (32 °F až 104 °F)	–40 až 65 °C (–40 až 149 °F)
Relativní vlhkost (maximální)	10 až 90 % (nekondenzující)	0 až 95 % (nekondenzující)
	 POZNÁMKA: Maximální teplota rosného bodu = 26 °C	 POZNÁMKA: Maximální teplota rosného bodu = 33°C
Vibrace (maximální)	0,66 GRMS	1,30 GRMS
Ráz (maximální)	140 G †	160 G‡
Nadmořská výška (maximální)	0 m až 3 048 m (0 stop až 10 000 stop)	0 m až 10 668 m (0 stop až 35 000 stop)

* Měřené při použití náhodného spektra vibrací, které simuluje prostředí uživatele.

† Měřené pomocí 2ms pulsinového pulzu, když je pevný disk aktivní.

‡ Měřeno pomocí 2ms pulsu s poloviční sinusoidou v době, kdy byla hlava pevného disku v zaparkované poloze.

Security (Zabezpečení)

Tabulka 23. Specifikace zabezpečení

Funkce	Technické údaje
Modul TPM (Trusted Platform Module) 2.0	Integrovaný na základní desce
Samostatný modul TPM	Integrovaný na základní desce
Podpora funkce Windows Hello	Volitelné
Kryt kabelu	Volitelné
Spínač detekce vniknutí do šasi	Volitelné
Podpora slotu pro zámek a oka šasi	Volitelné

Zabezpečovací software

Tabulka 24. Parametry zabezpečovacího softwaru

Funkce	Technické údaje
Dell Endpoint Security Suite Enterprise	Volitelné
Dell Data Guardian	Volitelné
Dell Encryption (Enterprise nebo Personal)	Volitelné
Dell Threat Defense	Volitelné
RSA SecurID Access	Volitelné
RSA NetWitness Endpoint	Volitelné
MozyPro nebo MozyEnterprise	Volitelné
VMware Airwatch / WorkspaceONE	Volitelné
Absolute Data a Device Security	Volitelné

Nastavení systému

Konfigurace systému umožňuje spravovat hardware notebooku a stanovit možnosti úrovně systému BIOS. V nastavení konfigurace systému můžete:

- Měnit nastavení NVRAM po přidání nebo odebrání hardwaru
- Prohlížet konfiguraci hardwaru počítače
- Povolit nebo zakázat integrovaná zařízení
- Měnit mezní limity výkonu a napájení
- Spravovat zabezpečení počítače

Témata:

- [Spouštěcí nabídka](#)
- [Navigační klávesy](#)
- [Možnosti nástroje System setup \(Nastavení systému\)](#)
- [Systémové heslo a heslo pro nastavení](#)

Spouštěcí nabídka

V okamžiku, kdy se zobrazí logo Dell, stiskněte klávesu F12, čímž spustíte jednorázovou spouštěcí nabídku se seznamem spouštěcích zařízení pro tento systém. Tato nabídka obsahuje také diagnostiku a možnosti nastavení systému BIOS. Zařízení uvedená ve spouštěcí nabídce závisejí na spustitelných zařízeních v systému. Tato nabídka je užitečná pro spouštění do konkrétního zařízení nebo spuštění diagnostiky systému. Použití spouštěcí nabídky nemění pořadí spouštění uložené v systému BIOS.

Možnosti jsou následující:

- UEFI Boot (Spouštění UEFI):
 - Windows Boot Manager
- Other Options (Další možnosti):
 - BIOS Setup (Nastavení systému BIOS)
 - BIOS Flash Update (Aktualizace Flash systému BIOS)
 - Diagnostika
 - Change Boot Mode Settings (Změnit nastavení režimu zavádění)

Navigační klávesy

POZNÁMKA: V případě většiny možností nastavení systému se provedené změny zaznamenají, ale použijí se až po restartu počítače.

Klávesy	Navigace
Šipka nahoru	Přechod na předchozí pole.
Šipka dolů	Přechod na další pole.
Zadejte	Výběr hodnoty ve vybraném poli (je-li to možné) nebo přechod na odkaz v poli.
Mezerník	Rozbalení a sbalení rozevírací nabídky (je-li to možné).

Klávesy	Navigace
Tab	Přechod na další specifickou oblast.
	 POZNÁMKA: Pouze u standardního grafického prohlížeče.
Esc	Přechod na předchozí stránku, dokud se nezobrazí hlavní obrazovka. Stisknutí klávesy Esc na hlavní obrazovce zobrazí zprávu s požadavkem o uložení veškerých neuložených změn a restartuje systém.

Možnosti nástroje System setup (Nastavení systému)

 **POZNÁMKA:** V závislosti na notebooku a nainstalovaných zařízeních nemusí být některé z uvedených položek k dispozici.

Obecné možnosti

Tabulka 25. Obecné

Možnost	Popis
System Information	Zobrazí následující informace: <ul style="list-style-type: none"> Informace o systému: Slouží k zobrazení verze systému BIOS, výrobního čísla, inventárního čísla, štítku majitele, data převzetí do vlastnictví, data výroby a kódu Express Service Code. Memory Information (Paměťové informace): Slouží k zobrazení nainstalované paměti, dostupné paměti, rychlosti paměti, režimu kanálů paměti, technologie paměti, velikosti paměti DIMM A a velikosti paměti DIMM B. Informace o procesoru: Zobrazí typ procesoru, počet jader, ID procesoru, aktuální rychlost hodin, minimální rychlost hodin, maximální rychlost hodin, mezipaměť L2 procesoru, mezipaměť L3 procesoru, možnost HT a 64bitovou technologii. Device Information (Informace o zařízení): Slouží k zobrazení primárního pevného disku, optické jednotky, disku SSD M.2 SATA, jednotky M.2 PCIe SSD-0, adresy Passthrough MAC, řadiče videa, verze systému Video BIOS, videopaměti, typu panelu, nativního rozlišení, řadiče zvuku, zařízení Wi-Fi a zařízení s Bluetooth.
Battery Information	Zobrazí stav baterie a to, zda je připojen napájecí adaptér.
Boot Sequence	Umožňuje určit pořadí, v jakém se počítač pokusí najít operační systém na zařízeních uvedených v seznamu.
Advanced Boot Options	Umožňuje vybrat možnost Legacy Option ROMs (Starší varianty pamětí ROM), když je nastaven režim zavádění UEFI. Ve výchozím nastavení není vybrána žádná možnost. <ul style="list-style-type: none"> Enable Legacy Option ROMs Enable Attempt Legacy Boot
UEFI Boot Path Security	Tato možnost umožňuje řídit, zda systém během zavádění pomocí cesty UEFI Boot Path z nabídky spouštění F12 vyzve uživatele k zadání hesla správce. <ul style="list-style-type: none"> Always, Except Internal HDD (Vždy, kromě interního pevného disku) – výchozí Always (Vždy) Never (Nikdy)
Date/Time	Slouží ke změně nastavení data a času. Změny systémového data a času se projeví okamžitě.

Systémové informace

Tabulka 26. System Configuration (Konfigurace systému)

Možnost	Popis
Integrated NIC	Slouží ke konfiguraci integrovaného řadiče LAN. <ul style="list-style-type: none">• Disabled (Zakázáno) = Interní karta LAN je vypnuta a v operačním systému není viditelná.• Enabled (Povoleno) = Interní karta LAN je povolena.• Enabled w/PXE (Povoleno s PXE) = Interní karta LAN je povolena (se zaváděním PXE) (výchozí nastavení).
SATA Operation	Umožňuje konfigurovat operační režim integrovaného řadiče pevného disku. <ul style="list-style-type: none">• Disabled (Zakázáno): Řadiče SATA jsou skryty.• AHCI = SATA je konfigurován pro režim AHCI.• RAID ON (Pole RAID zapnuto) = Rozhraní SATA je nakonfigurováno na podporu režimu RAID (vybráno ve výchozím nastavení).
Drives	Povolí či zakáže různé integrované jednotky: <ul style="list-style-type: none">• SATA-0 (povoleno ve výchozím nastavení)• SATA-1 (povoleno ve výchozím nastavení)• SATA-2 (povoleno ve výchozím nastavení)• M.2 PCIe SSD-0 (povoleno ve výchozím nastavení)
Smart Reporting	Tato funkce řídí, zda jsou chyby pevného disku týkající se integrovaných jednotek hlášeny během spouštění systému. Možnost Enable SMART Reporting (Povolit hlášení SMART) je ve výchozím nastavení zakázána.
Konfigurace USB	Umožňuje povolit nebo zakázat integrovaný řadič USB pro položky: <ul style="list-style-type: none">• Enable USB Boot Support (Povolit podporu spouštění ze zařízení USB)• Enable External USB Port (Povolit externí port USB) Všechny možnosti jsou ve výchozím nastavení povoleny.
Audio	Umožňuje povolit nebo zakázat integrovaný řadič zvuku. Ve výchozím nastavení je vybrána možnost Enable Audio (Povolit zvuk) . <ul style="list-style-type: none">• Enable Microphone (Povolit mikrofon)• Enable Internal Speaker (Povolit interní reproduktor) Obě možnosti jsou ve výchozím nastavení vybrány.
Miscellaneous Devices	Slouží k povolení či zakázání následujících zařízení: <ul style="list-style-type: none">• Enable Camera (Povolit kameru, ve výchozím nastavení povolena)

Grafika

Možnost	Popis
LCD Brightness	Slouží k nastavení jasu displeje v závislosti na zdroji napájení – z baterie nebo ze sítě. Jas LCD se nastavuje nezávisle pro napájení z baterie a z napájecího adaptéru. Nastavuje se posuvníkem.

Security (Zabezpečení)

Tabulka 27. Security (Zabezpečení)

Možnost	Popis
Admin Password	Slouží k nastavení, změně a smazání hesla správce.
System Password	Umožňuje nastavit, změnit či smazat systémové heslo.
Strong Password	Zapne či vypne silná hesla pro systém.
Password Configuration	Určuje minimální a maximální počet znaků pro heslo správce a systémové heslo. Rozsah počtu znaků je 4 až 32.
Password Bypass	Tato možnost umožňuje obejít výzvu k zadání systémového (spouštěcího) hesla a hesla pro interní pevný disk. <ul style="list-style-type: none">Disabled (Zakázáno) – Vždy se zobrazí výzva k zadání systémového hesla a hesla interního pevného disku. Tato možnost je ve výchozím nastavení povolena.Reboot Bypass (Obejit při restartu): Obejde výzvy k zadání hesla při restartu (restartu při spuštěném systému). <p>POZNÁMKA: Po zapnutí z vypnutého stavu (studený start) systém vždy zobrazí výzvu k zadání systémového hesla a hesel interních pevných disků. Systém si také vždy vyžádá hesla jakýchkoli pevných disků přítomných v pozicích pro moduly.</p>
Password Change	Tato volba určí, zda budou povoleny změny hesel systému a pevných disků, jestliže bude nastaveno heslo správce. Allow Non-Admin Password Changes (Povolit změny hesla jiného typu než správce): Tato volba je ve výchozím nastavení povolena.
Non-Admin Setup Changes	Umožňuje určit, zda jsou po nastavení hesla správce povoleny změny v možnostech nastavení.
UEFI Capsule Firmware Updates	Tato možnost určuje, zda jsou povoleny aktualizace systému BIOS prostřednictvím aktualizčních balíčků kapsle UEFI. Tato možnost je ve výchozím nastavení vybrána. Zakázání této možnosti má za následek blokování aktualizací systému BIOS ze služeb, jako je Microsoft Windows Update nebo LVFS (Linux Vendor Firmware Service).
TPM 2.0 Security	Slouží k ovládní, zda je modul TPM (Trusted Platform Module) viditelný pro operační systém. <ul style="list-style-type: none">TPM On (Modul TPM zapnut – výchozí)Clear (Vymazat)PPI Bypass for Enable Commands (Vynechání PPI pro povolení příkazů)PPI Bypass for Disable Commands (Vynechání PPI pro zakázání příkazů)PPI Bypass for Clear Commands (Obejití PPI pro mazací příkazy)Attestation Enable (Povolit atestaci – výchozí nastavení)Key Storage Enable (Povolit úložiště klíče – výchozí nastavení)SHA-256 (výchozí nastavení) Zvolte kteroukoli z možností: <ul style="list-style-type: none">Disabled (Neaktivní)Enabled (Povoleno) – výchozí nastavení
Computrace(R)	V tomto poli můžete povolit nebo zakázat rozhraní modulu BIOS v rámci volitelné služby Computrace Service společnosti Absolute Software. Povoluje či zakazuje volitelnou službu Computrace určenou pro správu prostředků. <ul style="list-style-type: none">Deactivate (Deaktivovat)

Možnost	Popis
	<ul style="list-style-type: none"> • Disable (Zakázat) • Activate (Aktivovat) – Tato možnost je ve výchozím nastavení vybrána.
OROM Keyboard Access	<p>Tato možnost určuje, zda mohou uživatelé během spouštění prostřednictvím klávesových zkratk vstupovat na obrazovku konfigurace OROM (Option Read Only Memory).</p> <ul style="list-style-type: none"> • Enabled (Povoleno) – výchozí nastavení • Disabled (Neaktivní) • One Time Enable (Povolit jedenkrát)
Admin Setup Lockout	Brání uživatelům v přístupu k nastavením, pokud je nastaveno heslo správce. Tato volba není ve výchozím nastavení nastavena.
Master Password Lockout	Umožňuje vypnout podporu hlavního hesla. Předtím, než budete moci změnit nastavení, je nutné zrušit hesla pevného disku. Tato volba není ve výchozím nastavení nastavena.
SMM Security Mitigation	Umožňuje povolit nebo zakázat dodatečné ochrany proti omezení bezpečnosti UEFI SMM. Tato volba není ve výchozím nastavení nastavena.

Secure boot

Tabulka 28. Secure Boot (Bezpečné zavádění)

Možnost	Popis
Secure Boot Enable	<p>Umožňuje povolit nebo zakázat funkci bezpečného spuštění.</p> <ul style="list-style-type: none"> • Secure Boot Enable <p>Tato možnost je ve výchozím nastavení vybrána.</p>
Secure Boot Mode	<p>Umožňuje upravit chování režimu Secure Boot – zdali se mají vyhodnocovat nebo vynucovat podpisy ovladače UEFI.</p> <ul style="list-style-type: none"> • Deployed Mode (Režim nasazení) (výchozí) • Režim auditu
Expert key Management	<p>Umožňuje manipulovat s databázemi bezpečnostních klíčů pouze v případě, že je systém v režimu Custom Mode (Vlastní režim). Možnost Enable Custom Mode (Povolit vlastní režim) je ve výchozím nastavení zakázána. Možnosti jsou následující:</p> <ul style="list-style-type: none"> • PK (výchozí) • KEK • db • dbx <p>Pokud povolíte režim Custom Mode (Vlastní režim), zobrazí se odpovídající možnosti pro klíče PK, KEK, db a dbx. Možnosti jsou následující:</p> <ul style="list-style-type: none"> • Save to File (Uložit do souboru) – Uloží klíč do uživatelem zvoleného souboru. • Replace from File (Nahradit ze souboru) – Nahradí aktuální klíč klíčem z uživatelem zvoleného souboru. • Append from File (Připojit ze souboru) – Přidá klíč do aktuální databáze z uživatelem zvoleného souboru. • Delete (Odstranit) – Odstraní vybraný klíč. • Reset All Keys (Resetovat všechny klíče) – Resetuje klíče na výchozí nastavení. • Delete All Keys (Odstranit všechny klíče) – Odstraní všechny klíče.

① **POZNÁMKA:** Pokud režim Custom Mode (Vlastní režim) zakážete, všechny provedené změny se odstraní a obnoví se výchozí nastavení klíčů.

Intel Software Guard Extensions

Tabulka 29. Intel Software Guard Extensions

Možnost	Popis
Intel SGX Enable	<p>Toto pole poskytuje zabezpečené prostředí pro běh kódu a ukládání citlivých dat v kontextu hlavního operačního systému.</p> <p>Klikněte na jednu z následujících možností:</p> <ul style="list-style-type: none"> • Disabled (Neaktivní) • Enabled (Aktivní) • Software controlled (Řízeno softwarově) – výchozí
Enclave Memory Size	<p>Tato možnost nastavuje položku SGX Enclave Reserve Memory Size (Velikost rezervní paměti oblasti SGX).</p> <p>Klikněte na jednu z následujících možností:</p> <ul style="list-style-type: none"> • 32 MB • 64 MB • 128 MB – výchozí

Performance (Výkon)

Tabulka 30. Performance (Výkon)

Možnost	Popis
Multi Core Support	<p>Toto pole určuje, zda proces může využít jedno jádro nebo všechna jádra. Výkon některých aplikací se s dalšími jádry zlepší.</p> <ul style="list-style-type: none"> • All (Vše) – výchozí • 1
Intel SpeedStep	<p>Slouží k povolení či zakázání režimu Intel SpeedStep procesoru.</p> <ul style="list-style-type: none"> • Enable Intel SpeedStep (Povolit funkci Intel SpeedStep) <p>Tato možnost je ve výchozím nastavení povolena.</p>
C-States Control	<p>Slouží k povolení či zakázání dalších režimů spánku procesoru.</p> <ul style="list-style-type: none"> • C states (Stavy C) <p>Tato možnost je ve výchozím nastavení povolena.</p>
Intel TurboBoost	<p>Slouží k povolení či zakázání režimu procesoru Intel TurboBoost.</p> <ul style="list-style-type: none"> • Enable Intel TurboBoost (Povolit technologii Intel TurboBoost)

Možnost	Popis
	Tato možnost je ve výchozím nastavení povolena.
Hyper-Thread Control	Slouží k povolení či zakázání funkce HyperThreading v procesoru. <ul style="list-style-type: none"> • Disabled (Neaktivní) • Enabled (Povoleno) – výchozí

Řízení spotřeby

Možnost	Popis
AC Behavior	Slouží k povolení či zakázání funkce automatického zapnutí počítače, pokud je připojen napájecí adaptér. Výchozí nastavení: Možnost Wake on AC (Zapnout při připojení napájecího adaptéru) není vybrána.
Enable Intel Speed Shift Technology (Povolit technologii Intel Speed Shift)	<ul style="list-style-type: none"> • Enable Intel Speed Shift Technology (Povolit technologii Intel Speed Shift) Výchozí nastavení: Enabled (Povoleno)
Auto On Time	Slouží k nastavení času, kdy se počítač automaticky zapne. Možnosti jsou následující: <ul style="list-style-type: none"> • Disabled (Neaktivní) • Every Day (Každý den) • Weekdays (V pracovní dny) • Select Days (Vybrané dny) Výchozí nastavení: Disabled (Neaktivní)
USB Wake Support	Slouží k povolení funkce, kdy se po vložení zařízení USB počítač probudí z režimu spánku. <p>POZNÁMKA: Tato funkce pracuje pouze v případě, je-li připojen napájecí adaptér. Jestliže během režimu spánku odeberete napájecí adaptér, konfigurace systému odpojí napájení všech portů USB za účelem úspory energie baterie.</p> <ul style="list-style-type: none"> • Enable USB Wake Support (Povolit podporu probuzení přes rozhraní USB)
Wake on WLAN	Slouží k povolení či zakázání funkce, která zapne počítač, pokud je spuštěn pomocí signálu sítě LAN. <ul style="list-style-type: none"> • Disabled (Neaktivní) • WLAN Výchozí nastavení: Disabled (Neaktivní)
Peak Shift	Tato možnost umožňuje omezit na minimum spotřebu energie napájecího adaptéru během energetické špičky. Povolíte-li tuto možnost, bude počítač napájen z baterie i tehdy, kdy je připojen napájecí adaptér. <ul style="list-style-type: none"> • Enable peak shift (Povolit funkci Peak Shift) – zakázáno • Nastavení limitu baterie (15 % až 100 %) – 15 % (ve výchozím nastavení povoleno)
Advanced Battery Charge Configuration	Tato možnost umožňuje maximalizovat stav baterie. Povolíte-li tuto možnost, počítač použije po dobu, kdy nepracujete, standardní nabíjecí algoritmus pro zlepšení stavu baterie. Enable Advanced Battery Charge Mode (Povolit pokročilý režim nabíjení baterie) – zakázáno

Možnost	Popis
Primary Battery Charge Configuration	<p>Slouží k výběru režimu nabíjení baterie. Možnosti jsou následující:</p> <ul style="list-style-type: none"> • Adaptive (Adaptivní) – ve výchozím nastavení povoleno • Standard (Standardní) – úplné nabití baterie v běžném režimu • ExpressCharge (Expresní nabíjení) – baterie může být nabíjena za kratší čas pomocí technologie pro rychlé nabíjení společnosti Dell. • Primarily AC use (Primárně používat napájení ze sítě) • Custom (Vlastní) <p>Pokud je zvoleno Custom Charge (Vlastní nabíjení), lze také nakonfigurovat možnosti Custom Charge Start (Spuštění vlastního nabíjení) a Custom Charge Stop (Konec vlastního nabíjení).</p> <p>POZNÁMKA: Všechny režimy nabíjení nemusí být k dispozici pro všechny baterie. Chcete-li povolit tuto možnost, zakažte možnost Advanced Battery Charge Configuration (Pokročilá konfigurace nabíjení baterie).</p>

POST behavior

Možnost	Popis
Adapter Warnings	<p>Slouží k povolení či zakázání nastavení výstražných zpráv systému (BIOS), pokud používáte určité typy napájecích adaptérů.</p> <p>Výchozí nastavení: Enable Adapter Warnings (Povolit výstrahy adaptéru)</p>
Numlock Enable	<p>Slouží k povolení možnosti Numlock po spuštění počítače.</p> <p>Enable Network (Povolit síť) Tato možnost je ve výchozím nastavení povolena.</p>
Fn Lock Options	<p>Umožňuje, aby kombinace kláves Fn + Esc přepínala primární chování kláves F1–F12 mezi standardními a sekundárními funkcemi. Pokud tuto možnost zakážete, nebude možné dynamicky přepínat primární chování těchto kláves. Dostupné možnosti:</p> <ul style="list-style-type: none"> • Fn Lock (zámek klávesy Fn) – ve výchozím nastavení povoleno • Lock Mode Disable/Standard (Režim zámku povolen / Standardní) – ve výchozím nastavení povoleno • Lock Mode Enable/Secondary (Povolit režim zamčení / sekundární)
Fastboot	<p>Umožňuje urychlit proces spuštění vynecháním některých kroků kontroly kompatibility. Možnosti jsou následující:</p> <ul style="list-style-type: none"> • Minimal (Minimální) – ve výchozím nastavení povoleno • Thorough (Nejvyšší) • Auto (Automaticky)
Extended BIOS POST Time	<p>Umožňuje vytvořit prodlevu před zaváděním systému navíc. Možnosti jsou následující:</p> <ul style="list-style-type: none"> • 0 seconds (0 sekund) – ve výchozím nastavení povoleno • 5 seconds (5 sekund) • 10 seconds (10 sekund)
Full Screen Log	<ul style="list-style-type: none"> • Enable Full Screen Logo (Povolit logo na celou obrazovku) – nepovoleno
Warnings and errors	<ul style="list-style-type: none"> • Prompt on warnings and errors (Výzva při varování a chybách) – ve výchozím nastavení povoleno

Možnost	Popis
	<ul style="list-style-type: none"> · Continue on warnings (Pokračovat při varování) · Continue on warnings and errors (Pokračovat při varování a chybách)
Sign of Life Indication	<ul style="list-style-type: none"> · Enable Sign of Life Keyboard Backlight Indication (Povolit rozpoznání znamení funkčnosti pomocí podsvícení klávesnice) – ve výchozím nastavení povoleno

Virtualization support (Podpora virtualizace)

Možnost	Popis
Virtualization	<p>Toto pole určuje, zda může nástroj Virtual Machine Monitor (VMM) používat podmíněné funkce hardwaru poskytované virtualizační technologií Intel Virtualization Technology.</p> <p>Enable Intel Virtualization Technology (Povolit virtualizační technologii Intel Virtualization Technology) – ve výchozím nastavení povoleno.</p>
VT for Direct I/O	<p>Povolí nebo zakáže nástroji VMM (Virtual Machine Monitor) využívat další možnosti hardwaru poskytované technologií Intel® Virtualization pro přímý vstup a výstup.</p> <p>Enable VT for Direct I/O (Povolit technologii VT pro přímý vstup/výstup) – ve výchozím nastavení povoleno.</p>
Trusted Execution	<p>Tato možnost určuje, zda může nástroj Measured Virtual Machine Monitor (MVMM) používat doplňkové funkce hardwaru zajišťované technologií Intel Trusted Execution. Chcete-li tuto funkci použít, musí být povoleny možnosti TPM Virtualization Technology a Virtualization technology for direct I/O.</p> <p>Trusted Execution – ve výchozím nastavení je tato možnost zakázána.</p>

Bezdrátové připojení

Popis možností

Wireless Switch Slouží k nastavení bezdrátových zařízení, která lze spravovat pomocí přepínače bezdrátové komunikace. Možnosti jsou následující:

- WLAN
- Bluetooth

Všechny možnosti jsou ve výchozím nastavení povoleny.

 **POZNÁMKA: U možnosti WLAN je ovládání povolení a zakázání spojeno dohromady a nelze je povolit nebo zakázat nezávisle.**

Wireless Device Enable

Slouží k povolení či zakázání vnitřních bezdrátových zařízení:

- WLAN
- Bluetooth

Všechny možnosti jsou ve výchozím nastavení povoleny.

Obrazovka Maintenance (Údržba)

Možnost	Popis
Service Tag	Slouží k zobrazení servisního čísla počítače.
Asset Tag	Umožňuje vytvořit inventární štítek počítače, pokud zatím nebyl nastaven. Tato volba není ve výchozím nastavení nastavena.
BIOS Downgrade	V tomto poli lze obnovit předchozí verzi firmwaru systému. Možnost „Allow BIOS downgrade“ (Povolit downgrade systému BIOS) je ve výchozím nastavení povolena.
Data Wipe	V tomto poli lze bezpečně vymazat data ze všech zařízení interních úložišť. Možnost „Wipe on Next boot“ (Vymazat při příštím spuštění) není ve výchozím nastavení povolena. Seznam ovlivněných zařízení: <ul style="list-style-type: none">· Interní pevný disk / disk SSD SATA· Interní disk SDD SATA M.2· Interní disk SSD PCIe M.2· Interní karta eMMC
BIOS Recovery	Toto pole umožňuje provést obnovu z některých stavů poškození systému BIOS pomocí souboru pro obnovení na primárním pevném disku nebo externím klíči USB. <ul style="list-style-type: none">· BIOS Recovery from Hard Drive (Obnovení systému BIOS z pevného disku) – ve výchozím nastavení povoleno· Always perform integrity check (Vždy provést kontrolu integrity) – ve výchozím nastavení zakázáno

System Logs (Systémové protokoly)

Možnost	Popis
BIOS Events	Slouží k zobrazení a vymazání událostí po spuštění v rámci volby System Setup (Nastavení systému) (BIOS).
Thermal Events	Slouží k zobrazení a vymazání událostí teploty po spuštění v rámci volby System Setup (Nastavení systému).
Power Events	Slouží k zobrazení a vymazání událostí napájení v rámci volby System Setup (Nastavení systému).

SupportAssist System Resolution (Systém řešení SupportAssist)

Možnost	Popis
Auto OS recovery Threshold	Slouží k ovládní automatického postupu spouštění systému SupportAssist. Možnosti jsou tyto: <ul style="list-style-type: none">· Nesvítí· 1· 2 (ve výchozím nastavení aktivní).· 3
SupportAssist Power Recovery	Slouží k obnovení zálohy SupportAssist OS Recovery (ve výchozím nastavení je zakázáno).

Systemové heslo a heslo pro nastavení

Tabulka 31. Systemové heslo a heslo pro nastavení

Typ hesla	Popis
Heslo systému	Heslo, které je třeba zadat před přihlášením se k počítači.
Heslo nastavení	Heslo, které je třeba zadat před získáním přístupu a možností provádění změn v nastavení systému BIOS v počítači.

Můžete vytvořit systémové heslo a zabezpečit počítač heslem.

UPOZORNĚNÍ: Heslo nabízí základní úroveň zabezpečení dat v počítači.

UPOZORNĚNÍ: Pokud počítač nebude uzamčen nebo zůstane bez dozoru, k uloženým datům může získat přístup kdokoli.

POZNÁMKA: Systemové heslo a heslo nastavení jsou zakázána.

Přiřazení hesla nastavení systému

Požadavek

Nové **systemové heslo nebo heslo správce** lze nastavit pouze v případě, že je stav **Not Set (Nenastaveno)**.

O této úloze

Do nastavení systému přejdete stisknutím tlačítka F2 ihned po spuštění či restartu počítače.

Kroky

- 1 Na obrazovce **System BIOS (System BIOS)** nebo **System Setup (Nastavení systému)** vyberte možnost **Security (Zabezpečení)** a stiskněte klávesu Enter.
Otevře se obrazovka **Security (Zabezpečení)**.
- 2 Zvolte možnost **System/Admin Password (Systemové heslo / heslo správce)** a v poli **Enter the new password (Zadejte nové heslo)** vytvořte heslo.
Nové heslo systému přiřadte podle následujících pokynů:
 - Heslo smí obsahovat nejvýše 32 znaků.
 - Heslo smí obsahovat čísla od 0 do 9.
 - Povolena jsou pouze malá písmena (velká písmena jsou zakázána).
 - Povoleny jsou pouze následující zvláštní znaky: mezera, ("), (+), (.), (-), (.), (/), (:), ([), (\), (]), (^).
- 3 Vypište systémové heslo, které jste zadali dříve do pole **Confirm new password (Potvrdit nové heslo)** a klikněte na **OK**.
- 4 Po stisku klávesy Esc se zobrazí zpráva s požadavkem o uložení změn.
- 5 Stiskem klávesy Y změny uložíte.
Počítač se restartuje.

Odstranění nebo změna stávajícího hesla k nastavení systému

Požadavek

Před pokusem o odstranění nebo změnu stávajícího hesla k systému a/nebo konfiguraci ověřte, zda je možnost **Password Status** (Stav hesla) v programu System Setup (Konfigurace systému) nastavena na hodnotu Unlocked (Odemčeno). Pokud je možnost **Password Status** (Stav hesla) nastavena na hodnotu Locked (Zamčeno), stávající heslo k systému a/nebo konfiguraci nelze odstranit ani změnit.

O této úloze

Nástroj Nastavení systému otevřete stiskem tlačítka F2 ihned po spuštění či restartu počítače.

Kroky

- 1 Na obrazovce **System BIOS (Systém BIOS)** nebo **System Setup (Nastavení systému)** vyberte možnost **System Security (Zabezpečení systému)** a stiskněte klávesu Enter.
Otevře se obrazovka **System Security (Zabezpečení systému)**.
- 2 Na obrazovce **System Security (Zabezpečení systému)** ověřte, zda je v nastavení **Password Status (Stav hesla)** vybrána možnost **Unlocked (Odemčeno)**.
- 3 Po odstranění stávajícího hesla systému vyberte možnost **System Password (Heslo systému)** a stiskněte klávesu Enter nebo Tab.
- 4 Po odstranění stávajícího hesla nastavení vyberte možnost **Setup Password (Heslo nastavení)** a stiskněte klávesu Enter nebo Tab.

① POZNÁMKA: Jestliže heslo k systému či nastavení měníte, vložte na vyžádání nové heslo. Pokud heslo k systému či nastavení mažete, potvrďte na vyžádání smazání hesla.
- 5 Po stisku klávesy Esc se zobrazí zpráva s požadavkem o uložení změn.
- 6 Stiskem klávesy Y uložíte změny a nástroj Nastavení systému ukončíte.
Počítač se restartuje.

Tato kapitola podrobně popisuje podporované operační systémy, společně s pokyny pro instalaci ovladačů.

Stažení ovladačů systému

- 1 Zapněte notebook.
- 2 Přejděte na web **Dell.com/support**.
- 3 Klikněte na možnost **Product Support (Podpora k produktu)**, zadejte výrobní číslo notebooku a klikněte na možnost **Submit (Odeslat)**.

POZNÁMKA: Pokud výrobní číslo nemáte k dispozici, použijte funkci automatického rozpoznání nebo ručně vyhledejte model notebooku.

- 4 Klikněte na položku **Drivers and Downloads (Ovladače a položky ke stažení)**.
- 5 Vyberte operační systém nainstalovaný v notebooku.
- 6 Přejděte na stránce dolů a vyberte ovladač, který chcete nainstalovat.
- 7 Klikněte na možnost **Download File (Stáhnout soubor)** a stáhněte ovladač pro svůj notebook.
- 8 Po dokončení stahování přejděte do složky, do které jste uložili soubor ovladače.
- 9 Dvakrát klikněte na ikonu souboru ovladače a postupujte podle pokynů na obrazovce.

Získání pomoci

Kontaktování společnosti Dell

Požadavek

① **POZNÁMKA:** Pokud nemáte aktivní internetové připojení, můžete najít kontaktní informace na nákupní faktuře, balicím seznamu, účtence nebo v katalogu produktů společnosti Dell.

O této úloze

Společnost Dell nabízí několik možností online a telefonické podpory a služeb. Jejich dostupnost závisí na zemi a produktu a některé služby nemusí být ve vaší oblasti k dispozici. Chcete-li kontaktovat společnost Dell se záležitostmi týkajícími se prodeje, technické podpory nebo zákaznického servisu:

Kroky

- 1 Přejděte na web **Dell.com/support**.
- 2 Vyberte si kategorii podpory.
- 3 Ověřte svou zemi nebo region v rozbalovací nabídce **Choose a Country/Region (Vyberte zemi/region)** ve spodní části stránky.
- 4 Podle potřeby vyberte příslušné servisní služby nebo linku podpory.