

Register your product and get support at  
[www.philips.com/welcome](http://www.philips.com/welcome)

Styler

HP4674



---

ZH-CN 用户手册

---

**PHILIPS**

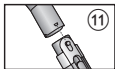
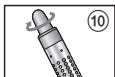
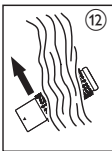
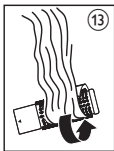
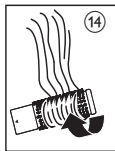
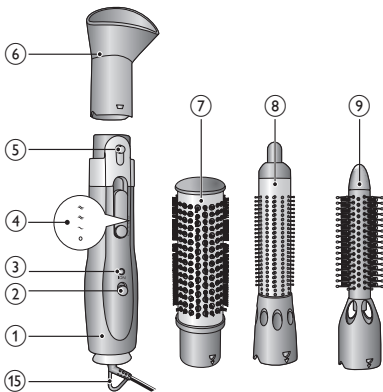

# 简体中文

感谢您的惠顾，欢迎光临 Philips！为了您能充分享受 Philips 提供的支持，请在 [www.philips.com/welcome](http://www.philips.com/welcome) 注册您的产品。

## 1 重要信息

使用产品之前，请仔细阅读本用户手册，并妥善保管以供日后参考。

- 警告：切勿靠近水使用本产品。
- 如果在浴室中使用本产品，用完后请拔下电源插头，因为靠近水使用会有危险，即使已关闭产品电源。
- 警告符号注释：禁止在洗澡或淋浴时使用。
- 警告：不要在盛水的浴缸、淋浴、洗脸盆或其他器皿附近使用本器具。
- 切勿将金属物体插入风口，以免触电。
- 切勿阻塞电吹风风口。
- 连接产品之前，请确保产品上标示的电压与当地电源电压相符。
- 请勿将本产品用于本手册中说明以外的任何其它用途。
- 仅用于吹干和定型头发。请勿对假发使用本产品。
- 当产品连接了电源时，切勿让其无人看管。
- 使用后务必拔下产品的插头。
- 切勿使用由其它制造商生产的，或未经飞利浦特别推荐的任何附件或部件。如果使用此类附件或部件，您的保修将失效。
- 如果产品过热，它将自动关闭电源。拔掉产品插头，让其冷却几分钟。再次启动产品之前，请检查出风口，确保其未被绒毛、头发等杂物堵塞。
- 切勿将电源线缠绕在产品上。



- 如果电源软线损坏，为避免危险，必须由制造厂或其维修部或类似的专职人员来更换。
- 本产品不打算由肢体不健全、感觉或精神上有障碍或缺乏相关经验和知识的人（包括儿童）使用，除非有负责他们安全的人对他们使用本产品进行监督或指导。
- 应照看好儿童，确保他们不玩耍该产品。
- 为提供进一步的保护，建议您在浴室的供电电路中安装漏电断路器 (RCD)。此 RCD 的额定漏电动作电流不得高于 30 毫安。有关建议，请咨询安装人员。

---

## 电磁场 (EMF)

本产品符合与电磁场 (EMF) 相关的所有标准。目前的科学依据证明，如果正确使用并根据本用户手册中的说明进行操作，则本产品是安全的。

---

## 环境

弃置产品时，请不要将其与一般生活垃圾堆放在一起；应将其交给官方指定的回收中心。这样做有利于环保。



## 2 塑造发型



**注意：**在连接或拆开附件之前，请务必先让产品及其附件冷却。在用梳子、发梳或指梳将头发梳理成其最终造型之前，先让发卷冷却。

请勿对湿透的头发使用本产品。应先用毛巾擦干头发。本产品对用毛巾擦干的头发最有效。

为所需发型选择合适的附件。

发型	附件
吹干头发	造型集风嘴 (⑥)
波浪发型或卷发	伸缩齿卷发梳 (⑧)
丰盈或发梢造型	丰盈蓬松发梳 (⑦)
顺滑亮泽	超亮自然齿卷发梳 (⑨)

### 在塑造发型之前：

- 将合适的附件装入美发造型器 (①)，使箭头对准 (⑪)。
  - 如果梳齿已缩入伸缩齿卷发梳，请按下并旋转梳齿收回旋钮 (⑩) 将梳齿缩回。要收回梳齿，请按相反方向旋转梳齿收回旋钮。
  - 要卸下该附件，请按释放钮 (⑤)，然后将其拔下。
- 将插头连接至电源插座。
- 梳理头发，将头发分成数缕。
- 将风速开关 (④) 滑至  可获得柔和的暖风，以进行轻松造型；滑至  (红色) 可获得强劲的热风，适合快速造型；而滑至  (蓝色) 可获得冷风，用于定型。
  - 要打开或关闭负离子功能，请将负离子滑动开关 (②) 调至 | 或 ○。
    - ↳ 此功能可令秀发更加闪亮、顺滑。它尤其适用于干燥或半干的头发。
    - ↳ 如果此功能已打开，则负离子指示灯 (③) 将亮起。

### 创造波浪、发卷或蓬松发卷：

- 将一缕头发缠绕在发梳上，使梳齿缩回。
- 让发梳停留在该位置上，直至头发变干（最多 15 秒），然后收回梳齿，将发梳从头发上取下。
- 要为其余头发造型，请重复步骤 1 至 2。

为蓬松发卷增添丰盈，或制作发梢造型：

- 1 逆着头发生长的方向 (12) 梳头发，直到梳齿触及头皮，然后将发梳从头上取下。
  - 要制作发梢造型，请向下梳发，在发梢处向内侧 (13) 或外侧 (14) 转动发梳。将发梳保持在该位置 2 到 3 秒，然后从头发上取下发梳。
- 2 要为其余头发造型，请重复步骤 1。

增加光滑质地：

- 1 将梳齿插入头发。
- 2 从发根向下梳到发梢。
- 3 要为其余头发造型，请重复步骤 1 至 2。

使用后：

- 1 关闭产品并拔下电源插头。
- 2 将产品置于隔热表面上，直至其冷却。
- 3 清除产品和附件上的毛发和灰尘。
- 4 用潮湿的布清洁本产品和附件。
- 5 将产品存放在安全、干燥、清洁的位置。您也可以使用挂环 (15) 将产品挂起存放。

## 3 保修和服务

如果您需要了解信息（如更换附件的相关信息）或有任何疑问，请访问 Philips 网站 [www.philips.com](http://www.philips.com)。您也可以与您所在地的 Philips 客户服务中心联系（可从保修卡中找到其电话号码）。如果您所在的国家/地区没有 Philips 客户服务中心，请向当地的 Philips 经销商求助。

## 4 故障排除

问题	原因	解决方法
产品完全无法工作。	产品所连接的电源插座可能没有通电。	确保插座通电。
	产品可能过热，因此自动断电。	拔掉产品插头，让其冷却几分钟。再次打开产品电源之前，请检查出风口，确保没有被绒毛、头发等杂物堵塞。
	产品连接的电源电压可能与产品电压不符。	确保产品铭牌上标出的电压与本地电源电压相符。

# PHILIPS

产品 : 飞利浦美发造型器  
型号 : HP4674  
额定电压 : 220V~  
额定频率 : 50Hz  
额定输入功率 : 1000W  
生产日期 : 请见产品手柄  
产地 : 中国



珠海经济特区飞利浦家庭电器有限公司  
中国珠海市三灶镇琴石工业区  
邮政编码: 519040

全国顾客服务热线: 4008 800 008

本产品根据国际GB4706.1-2005, GB4706.15-2008, GB4343.1-2009及GB17625.1-2003制造



© Royal Philips Electronics N.V. 2010  
All rights reserved.

Specifications are subject to change without notice.  
Trademarks are the property of Koninklijke Philips  
Electronics N.V. or their respective owners.

3140 035 22571



100% recycled paper  
100% papier recyclé