



بيكرتل او عمالسل او ةحصل ل ليد

Sundhed & sikkerhed og **installationsvejledning**

Gids voor Gezondheid en Veiligheid

Terveys & turvallisuus- ja asennusopas

Consignes d'installation et sécurité

Sicherheitshinweise und **Installationsanleitung**

Istruzioni per la sicurezza e l'installazione

Helse & Sikkerhet og **Installasjons veiledning**

Guia de saúde, segurança e instalação

Guía de Salud y Seguridad e Instalación

Hälsa & säkerhet och **Installationsanvisningar**

Health & Safety and **Installation** guide

AR يبرع	
	قمالسل او ةحصلال ليلد 3
	بيكرتلال ليلد 33
DA DANSK	
<i>Sundheds- og sikkerhedsvejledning</i>	5
<i>Installationsvejledning</i>	33
NL NEDERLANDS	
<i>Gezondheids- Veiligheidsgids</i>	7
<i>Installatie gids</i>	33
FI SUOMI	
<i>Terveys- ja turvallisuusasioiden opas</i>	10
<i>Asennusopas</i>	33
FR FRANÇAIS	
<i>Consignes de sécurité</i>	12
<i>Guide d'installation</i>	33
DE DEUTSCH	
<i>Sicherheitshinweise</i>	15
<i>Installationsanleitung</i>	33
IT ITALIANO	
<i>Istruzioni per la sicurezza</i>	18
<i>Istruzioni per l'installazione</i>	33
NO NORSK	
<i>Helse og sikkerhet-veiledning</i>	21
<i>Installasjonsguide</i>	33
PT PORTUGUÊS	
<i>Guia de saúde e segurança</i>	23
<i>Guia de instalação</i>	33
ES ESPAÑOL	
<i>Guía de Salud y Seguridad</i>	26
<i>Guía de instalación</i>	33
SV SVENSKA	
<i>Hälso- och säkerhetsguide</i>	29
<i>Installationsanvisningar</i>	33
EN ENGLISH	
<i>Health and Safety guide</i>	31
<i>Installation guide</i>	33

قَمَالَسَلَا تَامِي لَعَت

اهب مازتلال او اهتءارق مهملا نم لبق ةي انعب تاملل عتلا هذه أرقا زاهجلا مادختسا ي ف تاملل عتلا هذه ظفتحا ي ف اهيل! عوجرلل ديلا لوانتم لبق تاملل عتلا هذه مدقت ةصاخ ةماه تاريذحت هسفن اهتءارمو اهتءارق بجي قَمَالَسَلَاب تاقوال اعيمج ي ف ي أ ةعناصلال ةهجال لمحنت ال مازتلال مدع نع ةي لوؤسم وأ هذه قَمَالَسَلَا تَامِي لَعَتب وأ زاهجلا مئال مل ريغ مادختسال رصانعل حيحصلال ريغ طبضال م كحتلا.

قَمَالَسَلَا تَارِيذَحَت

ىتح) راغصلال لافطالاقب! بجي نس ي ف) لافطالاقب (تاونس 3 نس مل ام زاهجال نع اديعب (تاونس 3-8 رارمتساب مهتبقارم متي لبق نم زاهجال اذه مادختسا نكمي تاونس 8 رمع نم اءدب لافطالاقب نوناعي نيذلا صاخشال او رثكاف وأ ةي نديبل تاردقلا ي ف صقن نم صاخشال وأ ةي لقلعلا وأ ةي سحلا ةربخال ال نورقتف نيذلا متي نأ ةظيرش، ةف رعمل او ةي ف ي ك ال! مههيجوت وأ مهتبقارم ةنم ا ةقي رطب زاهجال مادختسا يتل راطخال مهباعيتساو ال بجي. كذل اهيلع يوطني رظحي. زاهجال اذهب لافطالاقب الع زاهجال فيظنت لافطالاقب الع فارش! نود هتئا ي صو يتل هؤازج او زاهجال نخسي: **ريذحت** ءانثا اهيل! لوصول نكمي داعب! بجي اذل، مادختسال اذل! تاونس 8 نس نود لافطالاقب مئاد فارش او ةظحالم كانه تنك مهيلع رصانع سمل بنجت: **ريذحت** - ي لخالاقب حطسلا وأ نيخستلا قورخال رطخ يرخال داومل او سبالملاب ظفتحا نع اديعب لاعتسال ال لبقال اعازجال اعيمج دربت نأ ال زاهجال امامت ةبقارم نود ادب زاهجال كرتت ال ماعطلال فيفجت ءانثا ةي اغلل ةنخاسلا نوهدل او توي زلا امئاد رذخال خوت. ةلوهسب لعشتت وأ نوهدلاب ةي نغ ةم عطا يهط دنع تاي لولح كلال ةفاضل دنع و تاي زلا - (ذيبنال، كاي نوكل، مورال لثم) قى ارح بوشن رطخ

جارخال نرفال تازافق مدختسا يخوت عم تاي لولم كلال او تاي لولال رصانع ةسملاب بنجتل رذخال موقت ام دنع رذخال خوت. نيخستلا نم ءاهتسال دنع زاهجال باب حتفب نخاسلا ءاهل الكرتب كلذو، يهطلال جارخال ال! برس تي راخبلال وأ كدي دمت نأ لبق ي ج ي ردت لكشب زاهجال لخاد تاحتف دادسنا مدع الع صرحا نرفال ةمدقمب نخاسلا ءاهل! مادختسال امئال م زاهجال نك اذل! مادختسا الع رصتقاف، سجملا اذهل هب ي صوملا ةرارحلا ةجرد سجم نرفال.

هب حرصلال مادختسال

مادختسال زاهجال اذه مصل س ي لو، طقف ي لزنملا ي راجتلا مادختسال زاهجال مدختست ال ق لطلال ءاهل ي ف وأ ةرجفتل داومل ني زخت رظحي لثم لاعتسال ال لبقالاقب وأ عضو رظحي امك تاخا خبلال داومل وأ ني زنبلا مادختسا وأ زاهجال ي ف لاعتسال ال لبقالاقب اذل! ق ي رح عل دن ي دق: هنم برقلاب دصق نود زاهجال ليغشت مت ص صخم ريغ زاهجال: **هي بن ت** ي تاق ي م ق ي رط نع مادختسال دعب نع ليغشت ماظن وأ ي ج راخ لقتسم ي ي ف همادختساب حمسي الو ةي ف دت: ال لثم) يرخا ضارغل (ف رغل).

ببي كرتل

ببي كرتل تاي لولم ع ارج! بجي لهؤم ي نف ةطس اوب حالصال او ةعناصلال ةهجال تاملل عتلا اقفو ال. ةي لولم قَمَالَسَلَا تَامِي لَعَتب و نم عزج ي ا ري ي غت وأ حال صاب موقت لي ل دص ني مل ام زاهجال اعازج! ددحم لكشب كلذ الع مدختسملا لامعاب ماي قلا لافطالاقب الع رظحي ءانثا لافطالاقب داعب! ببي كرتل داوم الع ظفاح. ببي كرتل ساي كلال) في لغل تال اعازجال او ةي كيتسال بلال (هباش امو ني ريتس ي لوبل ءانثا لافطالاقب لوانتم نع اديعب هذعبو ببي كرتل هببي كرتو زاهجال لقن بجي لقلال الع ني صخش ةطس اوب جارخال دنع ةي قوا تازافق مدختسا

هببي كرتو زاهجال ققحت، هتوبع نم زاهجال جارخال دعب ي فو. لقلنال ءانثا ه ررضت مدع نم لصتا، تالكشيم دوجو ةلاح دعب ام ةمدخل زكرم برقا وأ عزوملاب عي بلال رصم نع زاهجال لصف بجي ببي كرت ةي لمع ي لبق ءابرهكلال مدع نم ققحت، ببي كرتل ءانثا صاخلا ءابرهكلال لباك فل ت زاهجال دعب ال! زاهجال ليغفتب موقت ال ببي كرتل لامتكال عطق لامع اعيمج ذي فن تيب مق نرفال ببي كرت لبق ةني ببالاقب نم ةي انعب صلختو تيب بلال ي ف ةراش نو ةي بشخال تاقورال اعيمج بشخال ال الع، ببي كرتل دعب صرحا و ةدعاق ال لوصول ةي نكلم! دجوت زاهجال ام ةوجفلا دادسنا مدع الع صرحا ةي ولعلا ةفاحل او لمعلا حطس ني ب نرفال هتدعاق نم نرفال جرت ال ني رتس ي لوبل موف نم ةعون صملا ببي كرتل تقو ال!

ةي ابرهكلال تاريذحتل

ببي كرتل ةي لمع قفاوتت يكل ةي راسلا قَمَالَسَلَا تَامِي لَعَتب عم ي داحا حتفم دوجو مزي، ايلاح الع مم 3 سمالت ةوجف وذب بطلال زاهجال لي صوت بجي و لقلال بصرالاب مئال م ريغ درومل سبالاقبال نك اذل! ك ي دل رفوتل ءابرهكلال سب قمل لهؤم ي نفب نعتساف ءابرهكلال لباك نوكل نأ بجي زاهجال لي صوتل ي ف ك ي امب ليوط هببي كرت دنع ءابرهكلال رصمب لباك بحست ال. هعضوم ي ف ءابرهكلال دادمل ال لباك فل ت دوجو ةلاح ي ف رخا لباك هلدبتساف، ءابرهكلال لباك ري ي غت بجي. قباطم اقفو لهؤم ي نف ةطس اوب ءابرهكلال ةعناصلال ةهجال تاملل عتلا ي ف ةي راسلا قَمَالَسَلَا تَامِي لَعَتب و دمتعم ةمدخل زكرم لصتا. هنيح ةدوزملا ةزجال ل تيبس نلاب ي ف لهؤم ي نفب لصتا، سبالاقب عم سبالاقبال قَمَالَسَلَا تَامِي لَعَتب مدمع ةلاح كب صاخلا سب قمل! وأ، دي دمتل كلال س مادختست ال وأ تاي صوتل ةددعتم ذملا تاي ي اهمل!

اهنأل ارظن، نرفال بابل يجاجزلا، حوللا اذه حطس شدي ل ي دؤت دق ججاجزلا مطحت ل ي دؤي امم لبق نرفال ةدورب نم ققحت وأ فيظنتلا لامعأ يف ءدبل ةنايصل.

نإ سباقلا عزنب ءابرهكل ردمم مادختساب وأ، هيل لوصولا نكمم نكمي باطقالا ددعتم حاتفم سبقملا دنع بكروم هيل لوصولا نامألا تافصاوم عم قفاوتلاب ةيلحمل ةئي ابرهكلا

ناك اذا زاهجلا لي غشتب مقت ال، سباقلا وأ كلسلأ يف فلت كانه ةقيرطلاب لمعي نكي مل اذا وأ اذا وأ، افلات ناك اذا وأ، ةحيجاصل ال عطفاح. ضرألا ال ع قو حطسألا نع ادي عب كلسلأ ةنايصل.

مدختس مل ينستي ال ابجي ءازجال ال لوصولا ةين الكم بكي رتلا دعب ةئي ابرهكلا نم لتبم عزج ياب زاهجلا سملت ال تن أو هلي غشتب مقت ال وكم مسج ني مدقلا يفاح.

فاح ال ال عنصرا ءحول دجوتو اهتيؤر نكمي) نرفال ةي مامألا (اوتفم بابلا نوكي ام دنع ءابرهك لبالك لادبتسا ءلاح يف عونلا مادختسا ال ع رصتقا ةي تال (ع اونألا)

H05 RR-F 3 x 1.5 mm2.

نم زاهجلا لصف ءحات ابجي •

ةنايصل او فيظنتلا فيظنتل ةيقاو تازافق يدي ترا ةنايصل او.

ردصم نع زاهجلا لصف بجي ةنايصل ةي لمع ي لبق ءابرهكلا فيظنتلا ءزهجأ ادبأ مدختست ال راخب لاب.

زاهجلا فاق ي نك دكأت - : ريذحت

بنجتل ءبم لل ريغي لبق

ي ابرهكلا قعصل

فيظنتلا داوم مدختست ال

طش الكمل وأ ءنشخلا ءطش الكل

حولل فيظنتل ءداحل ةي ندعمل

ةئي بلا ةي امح

في ل غتلا داوم نم صلختلا

ريودتلا ءداعل ءلباق في ل غتلا داوم ءداعل زمرب ءزي ممو 100% ءبس نب ريودتلا

في ل غتلا ءازجأ نم صلختلا بجي، اذل قفاوتلابو ءلوؤسم ءقيرطب ءفلتخمل ةي ل حمل تاطلسا تاعيرشت عم ماتلا تايافنل نم صلختلا صوصخب

ةي ل زنملا ءزهجال ني هكت

حل اص ريغ هل عجا، زاهجال ني هكت دنع كلس عطق قيرط نع لامعتسال ل (ن) ففرال او باوبال علخو ءابرهكلا لافطال ال ع بعصي ثيحب (تدجو) ضرعتلا ءلو هسب هل خاد ءاقت رالا زاجت حال

داوم مادختساب زاهجلا اذه عي نصت مت ءلباق داوم وأ ريودتلا ءداعل ءلباق اقفو هنم صلخت. مادختسال ءداعل نم صلختلاب ءصاخل ةي ل حمل حائل اولل تافل حمل

ءجل عمل لوح تامول عمل نم دي زملا

ءزهجال ريودتلا ءداعو دادرتسال او ءهجال لصلتا، ةي ل زنملا ةئي ابرهكلا تايافنل عمج ءمدخ وأ ءصتخمل ةي ل حمل هنم تي رتسا يذل رجتملا وأ ةي ل زنملا زاهجال.

ءفصاوملا بسح زي مم زاهجال اذه ءزهجال، 2012/19/EU ةي بوروال ءمي دقلا ةي نورتل كل ال او ةئي ابرهكلا (WEEE).

اذه نم صلختلا نم دكأتلا لال خ نم فوس ءحيجاصل ءقيرطلاب جتنملا ةي بلسال جئاتنل عنم يف ءعاست، ناسنإل ءحصو ةئي بلا ال ع ءلمت حمل لامعتلا نع كل ذفالخب جتننت دق يتلا جتنملا اذه عم جي حصل ريغ زملا ريشي

تادنستسما ال ع وأ جتنملا ال ع دوجوملا ال هنأ ال ريشي جتنملا عم ءقفرملا هنأ ال ع جتنملا اذه عم لامعتلا يغبني بجي نكلو، ةي ل زنملا تافل حمل نم ءداعل مئالم عي مجت زكرم ال همي لست

ةئي ابرهكلا ءزهجال ريودت ةي نورتل كل ال او

ءقاطلا ري فوت حائل اصن

دنع لم الكلاب نرفال باب قلاغ نم ققحت ردق اقلغم هب ظفتتحو زاهجال لي غشت زي بلخال ءانثأ نكامل ال ءلثامتمو ءريغص عطق ال ماعطلا عطق كالهتسا دي شرتو يهطلا نمز لي لقتل ءقاطلا.

30 نم رثكأ، ال يوط يهطلا تقو ناك اذا نرفال ءرارح ءجر دلي لقتب مق، ءقيد نم ءريخال ءلحمل ءانثأ دح ين دا ال يهطلا نمزل اقفو، (قئاقد 10-3) يهطلا نرفال ل خاد ءي قبتملا ءرارحل. يل كالا ماعطلا يهط يف رمبستس

ءق باطملا ءداهش

هع ينصتو، زاهجال اذه مي مصت مت دقو ءمالس التابل طتمل اقفو هع يزوتو ءي بوروال تاهي جوتلا عم ءقفاوتملا 108/2004 و 2006/95/EC تافصاوملا 93/68/EEC و 2011/65/EU و 66/2014 (RoHS ءفصاوم).

داوملا ءسما مل صصحمل نرفال اذه مقر ءي بوروال ءحائل قباطي ءي ل ادغل 1935/2004/EC.

مي مصتلا تابل طتمب زاهجال اذه يفي حائل اوللاب ءراول ءي بل قيدي دصل 66/2014 مقر و 65/2014 مقر ءي بوروال

EN ءي بوروال ءفصاوملا عم قفاوتلاب 60350-1.

VIGTIGE OPLYSNINGER, DER SKAL LÆSES OG OVERHOLDES

Læs følgende sikkerhedsregler med omhu, før apparatet tages i brug.

Opbevar dem på et let tilgængeligt sted til eventuel senere brug.

Disse anvisninger og selve apparatet er forsynet med vigtige oplysninger om sikkerhed, der altid skal overholdes.

Fabrikanten frasiger sig ethvert ansvar for manglen på at overholde disse sikkerhedsregler, for u hensigtsmæssig brug af apparatet eller forkerte betjeningsindstillinger.

SIKKERHEDSADVARSLER

Små børn (0-3 år) og børn i alderen 3-8 år skal holdes borte fra apparatet, medmindre de er under konstant opsyn.

Apparatet kan bruges af børn på 8 år og derover, og personer med nedsatte fysiske, sensoriske eller mentale evner eller med manglende erfaring og viden, hvis disse er under opsyn eller er oplært i brugen af apparatet på en sikker måde og, hvis de forstår de involverede farer. Børn må ikke lege med apparatet. Rengøring og vedligeholdelse må ikke udføres af børn, medmindre de er under opsyn.

ADVARSEL: Apparatet og dets tilgængelige dele bliver varme under brug, børn under 8 år skal holdes på afstand med mindre de er under konstant opsyn.

ADVARSEL: Undgå at berøre varmeelementerne eller den indre overflade - risici for forbrændinger.

Hold klude eller andet brændbart materiale væk fra apparatet, indtil alle apparatets dele er fuldstændig afkølet.

Apparatet skal altid være under opsyn under tørring af madvarer.

Varme fedtstoffer og olier kan

nemt antændes. Hold altid øje med tilberedningen, når der tilberedes mad med meget fedt, olie eller, når der tilføjes alkohol (f.eks. rom, cognac, vin) - brandrisiko.

Brug ovenhandsker til at fjerne bradepander og tilbehør, og pas på ikke at røre de opvarmede dele. Efter endt tilberedning skal lågen åbnes forsigtigt, så den varme luft eller damp gradvist kan sive ud, inden der tages adgang til apparatet.

Varmluftshullerne forrest på ovnen må ikke blokeres.

Hvis apparatet egner sig til stegetermometer, må du kun bruge et stegetermometer, der anbefales til ovnen.

TILLADT BRUG

Dette apparat er udelukkende til brug i hjemmet, ikke til erhvervmæssig brug.

Apparatet må ikke anvendes udendørs.

Opbevar ikke eksplosive eller brandbare stoffer, så som aerosoldåser, og anbring eller brug ikke benzin eller andre brandbare materialer i eller i nærheden af apparatet: Der er risiko for brand, hvis apparatet bliver tændt ved et uheld.

FORSIGTIG: Apparatet er ikke beregnet til at blive startet ved hjælp af en ekstern timer eller separat fjernbetjening.

Enhver anden brug er forbudt (f.eks. opvarmning af rum).

INSTALLATION

Installationen eller vedligeholdelsen skal udføres af en autoriseret elinstallatør i henhold til producentens anvisninger og gældende lovgivning. Reparér eller udskift ingen af apparatets dele, medmindre dette specifikt er anført i brugsvejledningen. Børn må ikke udføre installationshandlingerne. Børn skal derfor holdes væk under

installationen. Hold emballagen (plastikposer, dele af polystyren, etc.) udenfor børns rækkevidde under og efter installationen.

Flytning og installation af apparatet skal foretages af to eller flere personer. Anvend altid beskyttelseshandsker for at udpakke og installere apparatet. Kontrollér, at apparatet ikke er blevet beskadiget under transporten. Kontakt forhandleren eller serviceafdelingen, hvis der er problemer.

Tag stikket ud af stikkontakten før, der udføres enhver form for installationsindgreb.

Under opstillingen kontrolleres det, at apparatet ikke beskadiger elkablet.

Aktiver kun apparatet, når installationen er fuldstændt. Skær køkkenelementet til, så det passer, før apparatet installeres i skabet, og fjern omhyggeligt eventuel savsmuld og træspåner.

Der må ikke være adgang til apparatets nederste del efter installationen.

Bloker ikke mellemrummet mellem køkkenbordet og ovnens øvre kant.

Fjern kun polystyrenskumunderlaget i forbindelse med selve installationen.

ELEKTRISKE ADVARSLER

For at opfylde de gældende sikkerhedsdirektiver for installation skal der anvendes en flerpolet kontakt med en afstand på mindst 3 mm, og apparatet skal være jordforbundet.

Man kontakte en autoriseret installatør, hvis det faste stik ikke passer til din stikkontakt.

Strømforsyningskablet skal være tilstrækkelig langt til, at det er muligt at slutte det indbyggede apparat til strømforsyningen.

Træk ikke strømforsyningskablet ud.

Udskift et beskadiget

strømkabel med et tilsvarende kabel. Elkablet skal udskiftes af en autoriseret elinstallatør i henhold til producentens anvisninger og gældende lovgivning. Kontakt et autoriseret servicecenter. For apparater med fast stik skal man kontakte en autoriseret installatør, hvis stikket ikke passer til kontakten. Brug ikke forlængerledninger, multistikdåser eller adaptore. Anvend ikke dette apparat, hvis netledningen eller stikproppen er beskadiget, hvis det ikke fungerer korrekt, eller hvis det er beskadiget, eller har været tabt på gulvet. Hold strømkablet væk fra varme overflader. Efter endt installation må der ikke være direkte adgang til de elektriske dele.

Rør ikke ved apparatet med våde kroppsdele, og brug det ikke med bare fødder. Typepladen er anbragt på forkanten af ovnen (synlig, når lågen er åben). Brug kun nedenstående type(r), hvis elkablet udskiftes: H05 RR-F 3 x 1,5 mm². Strømforsyningen skal kunne afbrydes enten ved at tage stikket ud eller ved hjælp af en multi-polet afbryder, der er anbragt før stikkontakten og installeret i overensstemmelse med nationale sikkerhedsstandarder for elektrisk materiel.

RENGØRING OG VEDLIGEHOLDELSE

Brug beskyttelseshandsker til rengøring og vedligeholdelse. Tag stikket ud af stikkontakten før, der udføres enhver form for vedligeholdelsesindgreb. Anvend aldrig damprensere. **ADVARSEL:** Sørg for, at apparatet er slukket, før du udskifter pæren, for at undgå elektrisk stød. Brug ikke stærke slibende rengøringsmidler eller metal-skrabere til at rengøre glasrudden i lågen, da de kan ridse overfladen og ødelægge glasset. Sørg for, at apparatet er kølet af, inden er foretages nogen form for rengøring eller vedligeholdelse.

MILJØBESKYTTELSE

BORTSKAFFELSE AF EMBALLAGEN

Emballagen kan genbruges 100 % og er mærket med genbrugssymbolet. Emballagen skal derfor bortskaffes i overensstemmelse med gældende, lokale regler for affaldshåndtering.

BORTSKAFFELSE AF HUSHOLDNINGSSAPPARATER

Gør apparatet ubrugeligt ved at fjerne dørene og hylderne (hvis monterede) og klippe netledningen af, så børn ikke kan gemme sig i apparatet. Dette apparat er fremstillet med genanvendelige eller genbrugelige materialer. Det skal skrottes i henhold til gældende lokale miljøregler for bortskaffelse af affald. For yderligere oplysninger om behandling, genvinding og genbrug af elektriske husholdningsapparater

skal man henvende sig til de lokale myndigheder, renovationselskabet eller til den forretning, hvor apparatet er købt.

Dette apparat er mærket i overensstemmelse med EU-direktiv 2012/19/EU, Affald af elektrisk og elektronisk udstyr (WEEE). Ved at sikre at dette produkt bliver skrottet korrekt, hjælper du med til at forhindre potentielle, negative konsekvenser for miljøet og folkesundheden, der kunne opstå gennem u hensigtsmæssig bortskaffelse af dette produkt. Symbolet 

på produktet eller den ledsagende dokumentation angiver, at det ikke må bortskaffes som husholdningsaffald, men skal afleveres på nærmeste opsamlingscenter for genbrug af

elektrisk og elektronisk udstyr.

RÅD OM ENERGIBESPARELSE

Sørg for, at ovnens låge er helt lukket, når apparatet er tændt, og hold den lukket så meget som muligt under bagning. Skær maden i små stykker på samme størrelse for at reducere tilberedningstid og spare energi. Hvis tilberedningstiden er lang, over 30 minutter, reduceres ovnens temperatur til den laveste indstilling i løbet af den afsluttende fase (3-10 minutter), baseret på den samlede tilberedningstid. Den resterende varme i ovnen vil fortsætte med at tilberede retten.

OVERENSSTEMMELSESERKLÆRING

Maskinen er designet, fremstillet og markedsført i overensstemmelse med følgende EF-direktiver: 2006/95/EC, 2004/108/EC, 93/68/EEC og 2011/65/EU (RoHS-direktivet). Apparatet er beregnet til at komme i

kontakt med madvarer og overholder Rådets forordning nr. 1935/2004/EC. Dette apparat opfylder kravene om miljøvenligt design i Rådets forordninger nr. 65/2014 og nr. 66/2014 i overensstemmelse med den

Europæiske standard EN 60350-1.

BELANGRIJK MOET WORDEN GELEZEN EN IN ACHT GENOMEN

Lees voordat u het apparaat gaat gebruiken zorgvuldig deze veiligheidsinstructies.

Bewaar ze dicht bij de hand voor toekomstige raadpleging.

Deze instructies en het apparaat zelf zijn voorzien van belangrijke veiligheidsaanwijzingen, die te allen tijde moeten worden opgevolgd.

De fabrikant kan niet aansprakelijk gesteld worden voor schade die het gevolg is van het niet opvolgen van deze veiligheidsinstructies, oneigenlijk gebruik of een foute programmering van de regelknoppen.

VEILIGHEIDSWAARSCHUWINGEN

Heel jonge (0-3 jaar) en jonge kinderen (3-8 jaar) dienen op afstand van het apparaat gehouden te worden, tenzij ze onder voortdurend toezicht staan.

Kinderen vanaf 8 jaar en personen met verminderde fysieke, sensorische of mentale vermogens of gebrek aan ervaring en kennis, mogen dit apparaat gebruiken indien ze onder toezicht staan of instructies hebben ontvangen over veilig gebruik en de mogelijke gevaren ervan begrijpen. Kinderen mogen niet spelen met het apparaat. De reiniging en het onderhoud mogen niet door kinderen worden uitgevoerd zonder toezicht.

WAARSCHUWING: Het apparaat en de toegankelijke onderdelen worden heet tijdens het gebruik. Kinderen jonger dan 8 jaar moeten uit de buurt van het apparaat worden gehouden, tenzij er voortdurend toezicht is.

WAARSCHUWING: Raak de verwarmingselementen of de binnenkant niet aan, omdat dit letsel kan veroorzaken.

Houd kleding of andere brandbare materialen uit de buurt van het apparaat tot alle onderdelen

van het apparaat helemaal zijn afgekoeld.

Laat het apparaat nooit onbewaakt achter tijdens het droogproces van gerechten.

Oververhit vet of oververhitte olie vat gemakkelijk vlam. Houd de bereiding van gerechten met veel vet, olie of wanneer er alcohol (bijv. rum, cognac, wijn) wordt toegevoegd altijd in de gaten, er kan brandgevaar zijn. Gebruik ovenhandschoenen om schalen en accessoires uit de oven te halen, en let erop dat u de verwarmingselementen niet aanraakt. Open de deur na afloop van de bereiding voorzichtig, en laat de warme lucht of de damp geleidelijk ontsnappen voordat u het gerecht uit het apparaat haalt.

De ventilatieroosters voor warme lucht aan de voorkant van de oven mogen niet geblokkeerd worden.

Wanneer het apparaat geschikt is voor het gebruik van een sonde gebruik dan uitsluitend de temperatuursonde die voor deze oven wordt aanbevolen.

TOEGESTAAN GEBRUIK

Het apparaat is uitsluitend bestemd voor huishoudelijk, niet professioneel gebruik. Gebruik het apparaat niet buitenshuis.

Geen ontplofbare brandbare stoffen zoals spuitbussen opslaan en geen benzine of andere brandbare materialen gebruiken in of in de buurt van het apparaat: er kan brand ontstaan als het apparaat per ongeluk wordt ingeschakeld.

VOORZICHTIG: Het apparaat is niet geschikt voor inwerkingstelling met een externe timer of afzonderlijk systeem met afstandsbediening.

Elk ander gebruik is verboden (bijv. het verwarmen van kamers).

INSTALLATIE

Installaties en reparaties moeten worden uitgevoerd door een gespecialiseerd monteur, volgens de instructies van de fabrikant en in overeenstemming met de plaatselijke veiligheidsvoorschriften. Repareer of vervang geen enkel onderdeel van het apparaat, behalve als dit expliciet aangegeven wordt in de gebruikershandleiding.

De installatie mag niet door kinderen worden uitgevoerd. Tijdens het installeren moeten kinderen er vandaan worden gehouden. Houd, tijdens en na de installatie, het verpakkingsmateriaal (plastic zakken, onderdelen van polystyreen, enz.) buiten het bereik van kinderen. Het apparaat moet gehanteerd en geïnstalleerd worden door twee of meer personen. Gebruik beschermende handschoenen bij het uitpakken en installeren van het apparaat.

Controleer na het uitpakken van het apparaat of het tijdens het transport geen beschadigingen heeft opgelopen. Neem in geval van twijfel contact op met uw leverancier of de dichtstbijzijnde Whirlpool Consumentenservice. Het apparaat moet worden losgekoppeld van het elektriciteitsnet voordat u installatiewerkzaamheden uitvoert. Zorg er tijdens de installatie voor dat het apparaat het netsnoer niet beschadigt.

Het apparaat alleen activeren als de installatie is voltooid.

Voer eerst alle zaagwerkzaamheden uit en verwijder nauwgezet alle spaanders en zaagresten voordat u het apparaat plaatst. Het onderste gedeelte van het apparaat mag niet meer toegankelijk zijn na de installatie.

De minimale opening tussen het werkblad en de bovenkant van de oven mag niet geblokkeerd worden.

Haal de oven pas voor de installatie van de piepschuim bodem.

ELEKTRISCHE WAARSCHUWINGEN

Om ervoor te zorgen dat de installatie voldoet aan de geldende veiligheidsvoorschriften moet er een multipolaire schakelaar met een afstand van minstens 3 mm worden gebruikt en moet het apparaat geaard worden.

Als de bijgeleverde stekker niet geschikt is voor uw stopcontact, neem dan contact op met een erkende monteur.

De stroomkabel moet lang genoeg zijn om het apparaat, nadat dit is ingebouwd in het meubel, te kunnen aansluiten op het stopcontact van de netvoeding. Niet aan de stroomkabel trekken.

Vervang een beschadigde stroomkabel door een soortgelijk exemplaar. De stroomkabel mag uitsluitend vervangen worden door een gespecialiseerd monteur, volgens de instructies van de fabrikant en in overeenstemming met de geldende veiligheidsvoorschriften. Neem contact op met een erkend servicecentrum.

Voor apparaten met een stekker dient u, als de stekker niet geschikt is voor het stopcontact, contact op te nemen met een erkende monteur.

Gebruik geen verlengkabels, meervoudige stopcontacten of adapters.

Gebruik het apparaat niet als het netsnoer of de stekker beschadigd is, als het apparaat niet goed werkt of als het beschadigd of gevallen is. Houd het snoer uit de buurt van hete oppervlakken.

Als de installatie voltooid is, mogen de elektrische onderdelen niet meer toegankelijk zijn voor de gebruiker.

Raak het apparaat niet aan met vochtige lichaamsdelen en gebruik het niet op blote voeten.

Het typeplaatje bevindt zich op de voorrand van de oven, en is zichtbaar wanneer de ovendeur openstaat.

Wanneer de stroomkabel vervangen moet worden gebruik dan uitsluitend de volgende type(s):

H05-RR-F 3 X 1,5 mm².

Het moet mogelijk zijn het apparaat van het elektriciteitsnet af te koppelen door de stekker uit het stopcontact te halen of via een tweepolige netschakelaar die bovenstrooms van het stopcontact is geplaatst conform de nationale veiligheidsnormen voor elektriciteit.

.....

REINIGING EN ONDERHOUD

Draag bij reiniging en onderhoud beschermende handschoenen.

Het apparaat moet worden losgekoppeld van het elektriciteitsnet voordat u onderhoudswerkzaamheden uitvoert.

Gebruik geen stoomreinigers.

WAARSCHUWING: Zorg ervoor dat het apparaat is uitgeschakeld voordat de lamp wordt vervangen om een elektrische schok te voorkomen.

Gebruik geen schurende reinigingsmiddelen of scherpe metalen schrapers voor het reinigen van de ruit, aangezien het glas daardoor bekrast kan raken, waardoor het kan breken.

Zorg ervoor dat het apparaat is afgekoeld, voordat u reinigings- of onderhoudswerkzaamheden uitvoert.

MILIEUTIPS

VERWERKING VAN DE VERPAKKING

De verpakking kan volledig gerecycled worden, zoals door het recyclingssymbool wordt aangegeven 

De diverse onderdelen van de verpakking mogen daarom niet bij het gewone huisvuil worden weggegooid, maar moeten worden afgevoerd volgens de plaatselijke voorschriften.

AFVALVERWERKING VAN HUISHOUDELIJKE APPARATEN

Bij het afdanken van het apparaat dient u het onbruikbaar te maken door de stroomkabel af te snijden en de deuren en schappen (indien aanwezig) te verwijderen zodat kinderen niet in het apparaat kunnen klauteren en vast komen te zitten.

Dit apparaat is vervaardigd van recyclebaar  of herbruikbaar materiaal. Dank het apparaat af in overeenstemming met plaatselijke milieuvoorschriften voor afvalverwerking.

Voor meer informatie over behandeling, terugwinning en recycling van dit apparaat kunt u contact opnemen met uw plaatselijke instantie, de vuilnisophaaldienst of de winkel waar u dit product hebt gekocht.

Dit apparaat is voorzien van het merkteken volgens de Europese Richtlijn 2012/19/EU inzake Afgedankte elektrische en elektronische apparaten (AEEA). Door ervoor te zorgen dat dit product op de juiste manier als afval wordt verwerkt, helpt u mogelijke schadelijke gevolgen voor het milieu en de volksgezondheid te voorkomen, die veroorzaakt zouden kunnen worden door onjuiste verwerking van dit product als afval.

Het symbool 

op het product of op de begeleidende documentatie geeft aan dat dit apparaat niet als huishoudelijk afval behandeld mag worden, maar dat het ingeleverd moet worden bij een speciaal inzamelingscentrum voor de recycling van elektrische en elektronische apparatuur.

TIPS VOOR ENERGIEBESPARING

Zorg ervoor dat de ovendeur volledig gesloten is wanneer het apparaat is ingeschakeld en houdt deze tijdens het bakken zo veel mogelijk gesloten. Snijd het voedsel in kleine, even grote stukken, om de bereidingstijd te reduceren en energie te besparen. Wanneer de bereidingstijd lang is, meer dan 30 minuten, de oventemperatuur in de laatste fase (3-10 minuten), op basis van de totale bereidingstijd, verlagen naar de laagste stand. De restwarmte in de oven laat het voedsel doorgaren.

CONFORMITEITSVERKLARING

Dit apparaat is ontworpen, vervaardigd en gedistribueerd in overeenstemming met de veiligheidsvoorschriften van de EG-richtlijnen: 2006/95/EG, 2004/108/EG, 93/68/EG en 2011/65/EG (RoHS-

richtlijn). Dit apparaat is bedoeld om in aanraking te komen met levensmiddelen en is in overeenstemming met de Europese Richtlijn nr.1935/2004/EG.

Dit Apparaat voldoet aan de vereisten voor ecologisch ontwerp van de Europese verordeningen nr. 65/2014, en nr. 66/2014 in overeenstemming met de Europese norm EN 60350-1.

TURVALLISUUSOHJEET

TÄRKEÄ LUKEA JA NOUDATTAA

Lue nämä turvallisuusohjeet huolellisesti ennen laitteen käyttöä. Säilytä ne lähettyvillä myöhempää käyttöä varten. Näissä ohjeissa ja itse laitteessa on tärkeitä turvallisuutta koskevia ohjeita, joita on noudatettava aina. Valmistaja kieltäytyy kaikesta vastuusta, jos näitä turvallisuusohjeita ei noudateta tai jos laitetta käytetään sopimattomasti tai säätimet asetetaan virheellisesti.

TURVALLISUUSVAROITUKSET

Pikkulapset (0–3-vuotiaat) ja nuoret lapset (3–8-vuotiaat) on pidettävä turvallisen välimatkan päässä laitteesta, ellei heitä valvota jatkuvasti. Laitetta voivat käyttää 8-vuotiaat ja sitä vanhemmat lapset sekä henkilöt, joiden fyysinen, henkinen tai aistitoimintojen suorituskyky on rajoittunut taikka joilla ei ole riittävää kokemusta ja tietoja vain, jos heitä valvotaan tai heille on annettu turvallista käyttöä koskevat ohjeet ja he ymmärtävät mahdolliset vaaratilanteet. Lapset eivät saa leikkiä laitteella. Lapset eivät saa suorittaa puhdistus- tai huoltotoimenpiteitä ilman valvontaa.

VAROITUS: Laite ja sen saavutettavissa olevat osat kuumenevat käytön aikana, alle 8-vuotiaat lapset on pidettävä turvallisen välimatkan päässä, ellei heitä valvota jatkuvasti.

VAROITUS: Vältä koskemasta lämmityselementtejä tai sisäpintaa - palovammavaara. Pidä vaatteet ja muut palonarot materiaalit etäällä laitteesta, kunnes kaikki osat ovat kokonaan jäähtyneet. Älä koskaan jätä laitetta ilman valvontaa elintarvikkeiden kuivaamisen aikana. Ylikuumentunut rasva sekä öljy

syttyy helposti palamaan. Valvo jatkuvasti runsaasti rasvaa tai öljyä sisältävien ruokien valmistusta tai jos lisää alkoholia (esimerkiksi rommia, konjakkia, viiniä) - tulipalovaara. Käytä uunikintaita, kun käsittelet vuokia ja varusteita. Varo koskemasta lämmitysvastuksiin. Avaa luukku varovasti kypsennyksen päätyttyä ja anna kuuman ilman tai höyryn poistua vähitellen ennen kuin avaat luukun kokonaan. Älä tuki kuuman ilman tuuletusaukkoja uunin etupuolella.

Jos laite soveltuu lämpömittarin käyttöön, käytä ainoastaan tälle uunille suositeltua lämpömittaria.

SALLITTU KÄYTTÖ

Tämä laite on tarkoitettu ainoastaan kotitalouskäyttöön, ei ammattimaiseen käyttöön. Älä käytä laitetta ulkona.

Älä varastoi räjähtäviä tai palonarkoja aineita kuten spraypulloja ja äläkä laita tai käytä polttoainetta tai muita syttyviä materiaaleja laitteen sisällä tai sen läheisyydessä: ne saattavat syttyä palamaan, jos laite vahingossa kytketään toimintaan.

HUOMIO: Laitetta ei ole tarkoitettu käytettäväksi ulkopuolisen ajastimen tai erillisen kauko-ohjauksjärjestelmän kanssa.

Mikä tahansa muu käyttö on kiellettyä (esimerkiksi huoneiden lämmittäminen).

ASENNUS

Asennuksen ja korjaukset saa tehdä vain ammattitaitoinen asentaja tai huoltoteknikko valmistajan ohjeiden ja paikallisten turvallisuusmääräysten mukaisesti. Älä korjaa tai vaihda mitään laitteen osaa, ellei käyttöohjeessa nimenomaan näin kehoteta.

Lapset eivät saa suorittaa asennustoimenpiteitä. Pidä lapset turvallisella etäisyydellä asennuksen aikana. Pidä pakkausmateriaalit (muovipussit, polystyreenipalat jne.) pois lasten ulottuvilta asentamisen aikana sekä sen jälkeen. Laitteen käsittely ja asennus edellyttää kahta tai useampaa henkilöä. Käytä suojakäsineitä laitteen purkamisen ja asennuksen aikana. Purettuasi laitteen pakkauksesta tarkista, ettei se ole vahingoittunut kuljetuksen aikana. Jos havaitset ongelmia, ota yhteyttä jälleenmyyjään tai lähimpään huoltopalveluun. Laite on kytkettävä irti sähköverkosta ennen mitään asennustoimenpiteitä. Varmista asennuksen aikana, että laite ei vaurioita verkkovirtajohtoa. Kytke laite päälle vasta, kun asennus on valmis. Tee kaikki kalusteiden leikkaustyöt ennen kuin asetat laitteen paikalleen kalustoon ja poista lastut sekä sahanpuru huolellisesti. Asennuksen päätyttyä laitteen alaosa ei saa olla kosketeltavissa. Älä tuki pientä väliä työtason ja uunin yläreunan välillä. Ota uuni pois sen polystyreenivaahtojaluustasta vasta asennushetkellä.

SÄHKÖÄ KOSKEVAT VAROITUKSET

Jotta asennus täyttä voimassa olevien turvallisuusmääräysten vaatimukset, on käytettävä moninapaista kytkintä, jonka koskettimien välit ovat vähintään 3 mm, ja laite on maadoitettava. Jos toimitettu pistoke ei ole sopiva pistorasiaan, ota yhteys ammattitaitoiseen asentajaan. Virtajohdon on oltava tarpeeksi pitkä, jotta laite voidaan liittää sähköverkkoon sitten, kun laite on upotettu kalusteisiin. Älä vedä syöttövirtajohdosta.

Jos virtajohto vaurioituu, vaihda tilalle täysin samanlainen uusi johto. Virtajohdon saa vaihtaa vain ammattitaitoinen huoltoteknikko valmistajan ohjeiden ja voimassa olevien turvallisuusmääräysten mukaisesti. Ota yhteys valtuutettuun huoltoliikkeeseen. Jos laitteen virtajohdossa oleva pistoke ei ole sopiva pistorasiaan, ota yhteys ammattitaitoiseen asentajaan. Älä käytä jatkojohtoja, haaroitusrasioita tai sovittimia. Älä käytä laitetta, jos virtajohto tai pistoke on vahingoittunut, jos laite ei toimi kunnolla tai jos se on vaurioitunut tai pudonnut. Pidä virtajohto erillään kuumista pinnoista.

Kun asennus on tehty, sähköosat eivät saa olla käyttäjän ulottuvilla. Älä koske laitetta millään määrällä ruumiinosalla äläkä käytä sitä paljain jaloin. Arvokilpi on kiinnitetty uunin etureunaan (näkyvässä kun luukku on auki). Jos vaihdat virtajohdon, käytä ainoastaan seuraavaa tyyppiä (seuraavia tyyppejä): H05 RR-F 3 x 1,5 mm². Laite on voitava kytkeä irti sähköverkosta irrottamalla pistoke pistorasiasta, jos pistorasia on saavutettavissa, tai pistorasian edelle asennetulla moninapaisella kytkimellä kansallisten sähköistä turvallisuutta koskevien määräysten mukaisesti.

PUHDISTUS JA HUOLTO

Käytä suojakäsineitä puhdistuksen ja huollon aikana. Laite on kytkettävä irti sähköverkosta ennen mitään huolto-toimenpiteitä. Älä koskaan käytä puhdistamiseen höyrypesuria. **VAROITUS:** Varmista ennen lampun vaihtamista, että laite on kytketty pois päältä sähköiskun välttämiseksi. Älä käytä luukun lasin puhdistukseen hankaavia puhdistusaineita tai teräviä metallikaapimia, koska ne voivat naarmuttaa pintaa ja aiheuttaa lasin rikkoontumisen. Varmista, että laite on jäähtynyt, ennen kuin aloitat puhdistuksen tai huollon.

YMPÄRISTÖNSUOJELU

PAKKAUSMATERIAALIEN HÄVITTÄMINEN

Pakkaus on valmistettu 100-prosenttisesti kierrätettävästä materiaalista ja siinä on kierrätysmerkki . Pakkauksen osat on hävitettävä paikallisten jätehuoltomääräysten mukaisesti.

KODINKONEIDEN HÄVITTÄMINEN

Kun poistat laitteen käytöstä, tee se käyttökelvottomaksi katkaisemalla virtajohto ja irrota ovet sekä ritalät (jos varusteena), jotta lapset eivät voi kiivetä sisälle ja jäädä loukkuun. Tämä laite on valmistettu kierrätettävistä  tai uudelleenkäytettävistä materiaaleista. Hävitä laite paikallisten jätehuoltomääräysten mukaisesti. Lisätietoja sähkökäyttöisten

kodinkoneiden käsittelystä, materiaalin keräämisestä ja kierrätyksestä saat paikallisilta viranomaisilta, jätehuollosta tai liikkeestä, josta laite on ostettu. Tämä laite on merkitty sähkö- ja elektroniikkalaiteromua koskevan direktiivin 2012/19/EU (WEEE) mukaisesti. Varmistamalla, että tuote poistetaan käytöstä asianmukaisesti, voidaan auttaa estämään sellaiset ympäristö- ja terveyshaitat, jotka saattaisivat aiheutua tuotteen asiattomasta hävittämisestä. Symboli  tuotteessa tai sen asiakirjoissa tarkoittaa, ettei laitetta saa hävittää kotitalousjätteiden mukana. Sen sijaan tuote on toimitettava sähkö- ja elektroniikkalaitteiden keräys- ja kierrätyspisteeseen.

ENERGIANSÄÄSTÖNEUVOJA

Varmista, että uunin luukku on suljettu kunnolla, kun laite kytketään päälle ja pidä se mahdollisuuksien mukaan koko ajan suljettuna leivottaessa. Leikkaa ruoka pieniksi samankokoisiksi paloiksi, jotta vähennetään kypsennysaikaa ja säästetään energiaa. Kun kypsennysaika on pitkä, yli 30 minuuttia, alenna uunin lämpötila alhaisimpaan asetukseen viimeisessä vaiheessa (3-10 minuuttia) kokonaiskypsennysajan mukaan. Uunissa oleva jäämälämpö jatkaa ruuan kypsennystä.

VAATIMUSTENMUKAISUUSVAKUUTUS

Laitteen suunnittelussa, valmistuksessa ja jakelussa on noudatettu seuraavia turvallisuutta koskevia EY-direktiivejä: 2006/95/EY, 2004/108/EY, 93/68/ETY ja 2011/65/EU (RoHS-direktiivi).

Tämä laite on suunniteltu olemaan kosketuksessa elintarvikkeisiin, ja se vastaa eurooppalaista säädöstä nro 1935/2004/EY. Tämä laite noudattaa EU:n asetusten 65/2014 ja 66/2014 energiamerkintä-

ja ekosuunnitteluvaatimuksia eurooppalaisen standardin EN 60350-1 mukaisesti.

CONSIGNES DE SÉCURITÉ

IMPORTANT - À LIRE ET À RESPECTER

Avant d'utiliser l'appareil, lisez attentivement les consignes de sécurité.

Gardez les à portée pour référence ultérieure.

Le présent manuel et l'appareil en question contiennent des consignes de sécurité importantes qui doivent être observées en tout temps.

Le Fabricant décline toute responsabilité si les consignes de sécurité ne sont pas respectées, en cas de mauvaise utilisation de l'appareil, ou d'un mauvais réglage des commandes.

AVERTISSEMENTS DE SÉCURITÉ

Les enfants en bas âge (0-3 ans) et les jeunes enfants (3-8 ans) doivent être tenus à l'écart de l'appareil sauf s'ils se trouvent sous surveillance constante. Les enfants âgés de 8 ans et plus, ainsi que les personnes présentant des capacités physiques, sensorielles ou mentales réduites, ou ne possédant ni l'expérience ni les connaissances requises, peuvent utiliser cet appareil seulement s'ils sont supervisés, ou si une personne responsable leur a expliqué l'utilisation sécuritaire et les dangers potentiels de l'appareil. Les enfants ne doivent pas jouer avec l'appareil. Le nettoyage et l'entretien ne doivent pas être exécutés par des enfants sans surveillance.

AVERTISSEMENT : L'appareil, ainsi que ses parties accessibles, peuvent atteindre une température élevée lors de l'utilisation; gardez les enfants de moins de 8 ans à l'écart à moins qu'ils ne soient continuellement surveillés.

AVERTISSEMENT : Évitez tout contact avec les éléments chauffants ou la surface intérieurs, vous pourriez vous brûler.

Gardez les vêtements et autres matières inflammables loin de l'appareil jusqu'à ce que toutes les composantes soient complètement refroidies. Ne laissez jamais l'appareil sans surveillance pendant le dessèchement des aliments. Lorsqu'elles atteignent une température trop élevée, les huiles et les matières grasses peuvent s'enflammer facilement. Soyez toujours vigilant lorsque vous faites la cuisson avec des aliments riches en matière grasse, de l'huile, ou lorsque vous ajoutez de l'alcool (p. ex. rhum, cognac, vin), un incendie pourrait se déclarer.

Munissez-vous de gants pour retirer les plats et les accessoires du four. Veillez à ne pas toucher les éléments chauffants. À la fin de la cuisson, prenez garde en ouvrant la porte. Laissez l'air chaud ou la vapeur s'évacuer progressivement de l'appareil avant d'y accéder.

Évitez d'obstruer les événements d'air chaud à l'avant du four.

Si une sonde peut être utilisée avec l'appareil, utilisez uniquement la sonde de température recommandée pour ce four.

USAGE AUTORISÉ

Cet appareil est destiné à une utilisation domestique, et non à une utilisation professionnelle.

N'utilisez pas l'appareil à l'extérieur.

N'entrez pas de substances explosives ou inflammables comme des aérosols, et ne placez pas ou n'utilisez pas d'essence ou d'autres matériaux inflammables dans ou près de l'appareil : un incendie risquerait de se produire en cas de mise en marche accidentelle de l'appareil.

MISE EN GARDE : Cet appareil n'est pas conçu pour être utilisé avec un minuteur ou un système de contrôle à distance.

Aucune autre utilisation n'est autorisée (p. ex. pour chauffer des pièces).

INSTALLATION

L'installation et les réparations doivent être effectuées par un technicien qualifié, conformément aux directives du fabricant et à la réglementation de sécurité locale. Ne procédez à aucune réparation ni à aucun remplacement de pièce sur l'appareil autres que ceux spécifiquement indiqués dans le guide d'utilisation.

Les enfants ne doivent pas effectuer d'opérations d'installation. Gardez les enfants à l'écart lors de l'installation. Gardez le matériel d'emballage (sacs en plastique, parties en polystyrène, etc.) hors de la portée des enfants pendant et après l'installation.

L'appareil doit être manipulé et installé par au moins deux personnes. Utilisez des gants de protection pour le déballage et l'installation de l'appareil.

Après avoir déballé l'appareil, assurez-vous qu'il n'a pas été endommagé pendant le transport. En cas de problème, contactez votre revendeur ou le Service Après-Vente le plus proche.

L'appareil ne doit pas être branché à l'alimentation électrique lors de l'installation. Pendant l'installation, assurez-vous que l'appareil n'endommage pas le cordon d'alimentation.

Allumez l'appareil uniquement lorsque l'installation est terminée.

Découpez le contour du meuble avant d'y insérer l'appareil, et enlevez soigneusement les copeaux et la sciure de bois.

Une fois l'installation terminée, l'accès à la partie inférieure de l'appareil doit être impossible. N'obstruez pas l'espace minimum entre le plan de travail et la surface supérieure du

meuble.

Retirez le four de sa base en mousse de polystyrène uniquement au moment de l'installation.

ALIMENTATION ÉLECTRIQUE

Pour que l'installation soit conforme à la réglementation en vigueur en matière de sécurité, un interrupteur omnipolaire avec un intervalle de contact minimum de 3 mm est requis, et la mise à la terre de l'appareil est obligatoire.

Si la fiche n'est pas adaptée à la prise de courant, contactez un technicien qualifié.

Une fois l'appareil installé dans son meuble, le câble d'alimentation doit être suffisamment long pour le brancher à l'alimentation électrique principale. Ne tirez pas sur le câble d'alimentation. Si le câble d'alimentation est endommagé, remplacez-le avec un câble identique. Le câble électrique ne doit être remplacé que par un technicien qualifié conformément aux directives du fabricant et aux normes de sécurité en vigueur. Adressez-vous à un Service après-vente agréé.

Pour les appareils équipés d'une fiche : si la fiche n'est pas adaptée à votre prise murale, contactez un technicien qualifié. N'utilisez ni rallonge, ni adaptateurs multiples. N'utilisez en aucun cas cet appareil si le cordon d'alimentation ou la prise de courant est endommagé, si l'appareil ne fonctionne pas correctement ou s'il a été endommagé ou est tombé. Éloignez le cordon des surfaces chaudes.

Une fois l'installation terminée, l'utilisateur ne devra plus pouvoir accéder aux composantes électriques. Évitez de toucher l'appareil avec les mains mouillées et ne l'utilisez pas lorsque vous êtes pieds nus.

La plaque signalétique se trouve sur le rebord avant du four (visible lorsque la porte est ouverte).

Si le câble d'alimentation doit être remplacé, utilisez uniquement un câble de type(s) : H05 RR-F 3 x 1,5 mm². Il doit être possible de débrancher l'appareil de l'alimentation électrique en retirant la fiche de la prise de courant si elle est accessible, ou à l'aide d'un interrupteur multipolaire en amont de la prise de courant, conformément aux normes de sécurité électrique nationales.

NETTOYAGE ET ENTRETIEN

Utilisez des gants de protection pour le nettoyage et l'entretien. L'appareil ne doit pas être branché à l'alimentation électrique lors de l'entretien. N'utilisez jamais un appareil de nettoyage à la vapeur.

MISE EN GARDE : Assurez-vous que l'appareil est éteint avant de remplacer l'ampoule afin d'éviter une décharge électrique.

N'utilisez pas de produits abrasifs ou des grattoirs métalliques tranchants pour nettoyer la vitre de la porte, ils peuvent égratigner la surface et, à la longue, briser le verre.

Laissez refroidir l'appareil avant de le nettoyer ou effectuer l'entretien.

CONSEILS POUR LA PROTECTION DE L'ENVIRONNEMENT

ÉLIMINATION DES MATÉRIAUX D'EMBALLAGE

Les matériaux d'emballage sont entièrement recyclables comme l'indique le symbole de recyclage. L'emballage doit par conséquent être mis au rebut de façon responsable et en conformité avec les réglementations locales en vigueur en matière d'élimination des déchets.

MISE AU REBUT DES APPAREILS ÉLECTROMÉNAGERS USAGÉS

Lors de la mise au rebut de l'appareil, rendez-le inutilisable en coupant le câble électrique et en enlevant les portes et les étagères (le cas échéant) de sorte que les enfants ne puissent pas facilement grimper à l'intérieur et s'y retrouver piégés.

Cet appareil est fabriqué avec des matériaux recyclables ou réutilisables. Mettez-le au rebut en vous conformant aux réglementations locales en matière d'élimination des déchets.

Pour toute information supplémentaire sur le traitement, la récupération et le recyclage des appareils électroménagers, contactez le service municipal compétent, le service de collecte des déchets ménagers ou le revendeur de l'appareil.

Cet appareil est certifié conforme à la Directive européenne 2012/19/UE relative aux déchets d'équipements électriques et électroniques (DEEE). En procédant correctement à la mise au rebut de cet appareil, vous contribuerez à prévenir des effets nuisibles à l'environnement et à la santé, qui pourraient autrement être causés par une mise au rebut inadéquate de ce produit.

Le symbole  sur le produit ou sur la documentation qui l'accompagne indique qu'il ne doit pas être traité comme un déchet domestique, mais doit être remis à un centre de collecte spécialisé pour le recyclage des appareils électriques et électroniques.



CONSEILS RELATIFS À L'ÉCONOMIE D'ÉNERGIE

Assurez-vous que la porte est bien fermée lorsque l'appareil est allumé, et qu'elle reste fermée le plus possible lors de la cuisson.

Coupez les aliments en petits morceaux de même grosseur pour réduire la durée de cuisson et économiser de l'énergie.

Lorsque la cuisson est sur une longue période (plus de 30 minutes), réduisez la température du four au réglage le plus bas pour la dernière phase de cuisson (de 3 à 10 minutes selon la durée de cuisson totale). La chaleur résiduelle à l'intérieur du four va continuer de cuire les aliments.

DÉCLARATION DE CONFORMITÉ

Cet appareil a été conçu, construit et mis sur le marché conformément aux normes de sécurité prévues dans les directives européennes suivantes : 2006/95/CE, 2004/108/CE, 93/68/CEE et 2011/65/UE (directive RoHS).

Ce four, qui est destiné à entrer en contact avec des denrées alimentaires, est conforme à la Réglementation européenne n° 1935/2004/CE. Cet appareil respecte les exigences d'écoconception du règlement

européen n° 65/2014, et n° 66/2014 conformément à la norme européenne EN 60350-1.



DIESE MÜSSEN DURCHGELESEN UND BEACHTET WERDEN

Diese Sicherheitsanweisungen vor dem Gebrauch aufmerksam durchlesen.

Diese Anweisungen griffbereit zum Nachschlagen aufbewahren.

In diesen Anweisungen sowie auf dem Gerät selbst werden wichtige Sicherheitshinweise angegeben, die durchgelesen und stets beachtet werden müssen.

Der Hersteller übernimmt keine Haftung für die Nichtbeachtung dieser Sicherheitshinweise, für unsachgemäße Verwendung des Geräts oder falsche Bedienungseinstellung.

SICHERHEITSHINWEISE

Babys und Kleinkinder (0-3 Jahre) sowie jüngere Kinder (3-8 Jahre) müssen vom Gerät fern gehalten werden, es sei denn, sie werden ständig beaufsichtigt.

Dieses Gerät darf von Kindern ab 8 Jahren sowie Personen mit herabgesetzten physischen, sensorischen oder geistigen Fähigkeiten und Mangel an Erfahrung und Kenntnissen nur unter Aufsicht oder nach ausreichender Einweisung durch eine für ihre Sicherheit verantwortliche Person verwendet werden. Kinder dürfen nicht mit dem Gerät spielen. Die Reinigung und Pflege des Geräts darf von Kindern nicht ohne Aufsicht durchgeführt werden.

WARNUNG: Das Gerät und seine zugänglichen Teile werden während der Verwendung heiß, Kinder unter 8 Jahren dürfen sich dem Gerät nur unter Aufsicht nähern.

WARNUNG: Die Heizelemente oder Innenflächen nicht berühren - Verbrennungsgefahr. Kleidung oder andere brennbare Materialien vom Gerät fernhalten, bis alle

Komponenten vollständig abgekühlt sind. Lassen Sie das Gerät während des Dörrrens von Speisen niemals unbeaufsichtigt.

Heißes Fett und Öl sind leicht entzündlich. Stets vorsichtig beim Garen von Speisen mit hohem Fett-, Öl- oder Alkoholgehalt (z.B. Rum, Cognac, Wein) sein - Brandgefahr.

Verwenden Sie Backofenhandschuhe, um Gargeschirr und Zubehörteile zu entnehmen. Achten Sie darauf, die Heizelemente nicht zu berühren. Die Tür nach Garzeitende vorsichtig öffnen, die heiße Luft oder Dampf allmählich austreten lassen, bevor ins Geräteinnere gefasst wird.

Die Warmluftklappen an der Vorderseite des Ofens nicht abdecken.

Eignet sich das Gerät für die Verwendung von Sonden, ausschließlich für diesen Ofen empfohlene Temperatursonden verwenden.

ZULÄSSIGE NUTZUNG

Dieses Gerät eignet sich ausschließlich für den häuslichen Gebrauch, nicht für den professionellen Einsatz. Das Gerät nicht im Freien verwenden.

Keine explosiven oder brennbaren Stoffe wie Spraydosen lagern und kein Benzin oder andere brennbare Materialien in das Gerät stellen oder in der Nähe des Geräts verwenden: es besteht Brandgefahr, falls das Gerät versehentlich eingeschaltet wird.

VORSICHT: Das Gerät ist nicht für den Betrieb mit einem externen Timer oder separatem Fernbedienungssystem konstruiert.

Jegliche andere Art der Nutzung (z.B. Beheizen von Räumen) ist untersagt.

INSTALLATION

Einbau und Reparaturen müssen von einer Fachkraft gemäß den Herstellerangaben und gültigen örtlichen

Sicherheitsbestimmungen durchgeführt werden.

Reparieren Sie das Gerät nicht selbst und tauschen Sie keine Teile aus, wenn dies vom Bedienungshandbuch nicht ausdrücklich vorgesehen ist.

Kinder sollten keine Installationsarbeiten durchführen. Kinder während der Installation vom Gerät fernhalten. Das

Verpackungsmaterial (Kunststoffbeutel, Styropor usw.), während und nach der Installation, nicht in der Reichweite von Kindern aufbewahren.

Das Gerät muss von zwei oder mehr Personen gehandhabt und aufgestellt werden.

Schutzhandschuhe zum Auspacken und zur Installation des Geräts verwenden.

Prüfen Sie das Gerät nach dem Auspacken auf

Transportschäden. Bei auftretenden Problemen wenden Sie sich bitte an Ihren Händler oder den Kundenservice.

Das Gerät vor Installationsarbeiten von der Stromversorgung trennen. Achten Sie beim Aufstellen darauf, das Netzkabel nicht mit dem Gerät selbst zu beschädigen.

Das Gerät erst starten, wenn die Installationsarbeiten abgeschlossen sind.

Den Unterbauschrank vor dem Einschieben des Geräts auf das Einbaumaß zurechtschneiden und alle Sägespäne und Schnittreste sorgfältig entfernen. Der Geräteboden darf nach der Installation nicht mehr zugänglich sein.

Den Mindestabstand zwischen der Arbeitsfläche und der oberen Kante des Ofens nicht

abdecken.
Das Gerät erst unmittelbar vor der Installation von der Polystyrolunterlage nehmen.

.....
ELEKTRISCHE WARNUNGEN

Um die einschlägigen Sicherheitsvorschriften zu erfüllen, muss installationsseitig ein allpoliger Trennschalter mit einer Kontaktöffnung von mindestens 3 mm vorgesehen werden und das Gerät geerdet sein.

Passt der mitgelieferte Stecker nicht zur Steckdose, einen qualifizierten Techniker kontaktieren.

Das Netzkabel muss lang genug sein, um das Gerät nach der Montage im Küchenmöbel an die Hauptstromversorgung anzuschließen. Ziehen Sie nicht am Netzkabel.

Beschädigte Netzkabel nur durch identische Kabel ersetzen.

Das Netzkabel darf nur gemäß der Installationsanleitung des Herstellers und gemäß den Sicherheitsvorschriften von Fachpersonal ersetzt werden.

Wenden Sie sich an eine

autorisierte Kundendienststelle. Passt der mitgelieferte Stecker nicht zur Steckdose, wenden Sie sich an einen qualifizierten Techniker.

Verwenden Sie keine Verlängerungskabel, Mehrfachstecker oder Adapter. Verwenden Sie das Gerät nicht, wenn das Netzkabel oder der Stecker beschädigt sind, wenn es nicht einwandfrei funktioniert, wenn es heruntergefallen ist oder in irgendeiner Weise beschädigt wurde. Halten Sie das Netzkabel fern von heißen Oberflächen. Nach der Installation dürfen Strom führende Teile für den Benutzer nicht mehr zugänglich sein.

Berühren Sie das Gerät nicht mit feuchten Händen und verwenden Sie es nicht, wenn Sie barfuß sind.

Das Typenschild befindet sich an der Vorderkante des Backofens (bei offener Tür sichtbar).

Beim Austausch des Netzkabels nur die folgende(n) Art(en) verwenden:

H05 RR-F 3 x 1,5 mm².

Es muss im Einklang mit den nationalen Bestimmungen zur elektrischen Sicherheit möglich sein, den Netzstecker des Geräts zu ziehen, oder es mit einem mehrpoligen Trennschalter, welcher der Steckdose vorgeschaltet ist, auszuschalten.

.....
REINIGUNG UND WARTUNG

Zur Reinigung und Wartung Schutzhandschuhe tragen. Das Gerät vor Wartungsarbeiten von der Stromversorgung trennen.

Verwenden Sie keine Dampfreinigungsgeräte.

WARNUNG: Vor dem Austausch der Lampe sicherstellen, dass das Gerät ausgeschaltet ist, da sonst die Gefahr eines Stromschlags besteht.

Keine Scheuermittel oder Metallschaber verwenden, um die Glasoberfläche in der Tür zu reinigen. Hierbei kann die Oberfläche verkratzt werden, was zu Glasbruch führen kann. Vor der Reinigung oder Wartung sicherstellen, dass das Gerät abgekühlt ist.

ENTSORGUNG VON VERPACKUNGSMATERIALIEN

Das Verpackungsmaterial ist zu 100 % wiederverwertbar und trägt das Recycling-Symbol. 

Werfen Sie das Verpackungsmaterial deshalb nicht einfach fort, sondern entsorgen Sie es auf die von den verantwortlichen Stellen festgelegte Weise.

ENTSORGUNG VON ALTGERÄTEN

Das Gerät vor der Entsorgung durch Trennen des Netzkabels unbrauchbar machen und Türen und Ablageflächen (falls vorhanden) entfernen, so dass Kinder nicht einfach hineinklettern können und darin eingeschlossen bleiben.

Dieses Gerät wurde aus recycelbaren  oder wiederverwendbaren Werkstoffen hergestellt. Entsorgen Sie das Gerät im Einklang mit den lokalen Vorschriften zur Abfallbeseitigung. Genauere Informationen zu Behandlung, Entsorgung und

Recycling von elektrischen Haushaltsgeräten erhalten Sie bei der zuständigen kommunalen Behörde, der Müllabfuhr oder dem Händler, bei dem Sie das Gerät gekauft haben.

Dieses Gerät ist gemäß der Europäischen Richtlinie 2012/19/EU für Elektro- und Elektronik-Altgeräte (WEEE) gekennzeichnet.

Durch Ihren Beitrag zum korrekten Entsorgen dieses Produkts schützen Sie die Umwelt und die Gesundheit Ihrer Mitmenschen. Umwelt und Gesundheit werden durch falsches Entsorgen gefährdet.

Das Symbol 

auf dem Gerät bzw. auf dem beiliegenden Informationsmaterial weist darauf hin, dass dieses Gerät kein normaler Haushaltsabfall ist, sondern in einer Sammelstelle für Elektro- und Elektronik-Altgeräte entsorgt werden muss.

ENERGIESPARTIPPS

Sicherstellen, dass die Tür vollständig geschlossen ist, wenn das Gerät eingeschaltet ist und sie während dem Backen soweit möglich geschlossen halten.

Die Speise in kleine, gleich große Stücke schneiden, um die Garzeit zu reduzieren und Energie zu sparen. Wenn die Garzeit länger ist, über 30 Minuten, reduziert der Ofen, basierend auf der Gesamtgarzeit, die Ofentemperatur während der letzten Phase auf die niedrigste Einstellung (3-10 Minuten). Die Restwärme im Ofen setzt den Garprozess der Speise fort.

KONFORMITÄTSERKLÄRUNG

Bei Entwicklung, Herstellung und Verkauf dieses Geräts wurden folgende Richtlinien beachtet: 2006/95/EG, 2004/108/EG, 93/68/EWG und 2011/65/EU (RoHS-Richtlinie). Dieses Gerät ist für den Kontakt mit

Lebensmitteln bestimmt und entspricht der Europäischen Verordnung Nr. 1935/2004/EG. Dieses Gerät entspricht den Ökodesignanforderungen der Europäischen Verordnung Nr. 65/2014

und Nr. 66/2014 in Übereinstimmung mit der Europäischen Norm EN 60350-1.

NORME DI SICUREZZA

IMPORTANTE: DA LEGGERE E OSSERVARE

Prima di utilizzare l'apparecchio, leggere attentamente le istruzioni relative alla sicurezza. Conservare le presenti istruzioni come riferimento per future consultazioni.

Queste istruzioni e l'apparecchio sono corredati da importanti avvertenze di sicurezza, da leggere e osservare sempre. Il fabbricante declina qualsiasi responsabilità che derivi dalla mancata osservanza delle presenti istruzioni di sicurezza, da usi impropri dell'apparecchio o da errate impostazioni dei comandi.

AVVERTENZE PER LA SICUREZZA

Tenere lontani i bambini di età inferiore agli 8 anni, a meno che non siano costantemente sorvegliati.

I bambini di età superiore agli 8 anni, le persone con ridotte capacità fisiche, sensoriali o mentali e le persone che non abbiano esperienza o conoscenza dell'apparecchio potranno utilizzarlo solo sotto sorveglianza, o quando siano state istruite sull'utilizzo sicuro dell'apparecchio e siano consapevoli dei rischi del suo utilizzo. Vietare ai bambini di giocare con l'apparecchio. I bambini non devono eseguire operazioni di pulizia e manutenzione dell'apparecchio senza la sorveglianza di un adulto.

ATTENZIONE: L'apparecchio e le sue parti accessibili diventano molto caldi durante l'uso: tenere lontani i bambini di età inferiore agli 8 anni, a meno che non siano costantemente sorvegliati.

ATTENZIONE: non toccare le resistenze o le superfici interne, per evitare rischi di ustioni. Non avvicinare all'apparecchio stoffe o altri materiali infiammabili fino a che tutti i componenti non si siano

completamente raffreddati. Non lasciare mai l'apparecchio incustodito durante l'essiccazione degli alimenti. I grassi e gli oli surriscaldati prendono facilmente fuoco. Sorvegliare continuamente la cottura degli alimenti ricchi di grasso e olio o le cotture con

aggiunta di alcolici (ad es. rum, cognac, vino), perché queste preparazioni comportano un rischio di incendio. Usare guanti da forno per rimuovere pentole e accessori facendo attenzione a non toccare gli elementi riscaldanti.

A fine cottura, aprire la porta dell'apparecchio con cautela, facendo uscire gradualmente l'aria calda o il vapore. Non ostruire le aperture di sfogo dell'aria calda sul lato anteriore del forno.

Se l'apparecchio è predisposto per l'uso di una termosonda, usare solo i tipi di termosonda raccomandati per questo forno.

USO CONSENTITO

Questo apparecchio è destinato esclusivamente all'uso domestico e non professionale. Non utilizzare l'apparecchio all'aperto.

Non riporre sostanze esplosive o infiammabili, ad esempio bombolette spray, e non conservare o utilizzare benzina o altri materiali infiammabili all'interno o in prossimità dell'apparecchio: se l'apparecchio dovesse entrare in funzione inavvertitamente, potrebbe crearsi un rischio d'incendio.

ATTENZIONE: l'apparecchio non è destinato ad essere messo in funzione mediante un temporizzatore esterno o un sistema di comando a distanza separato.

Non sono consentiti altri usi (ad es., il riscaldamento di ambienti).

INSTALLAZIONE

L'installazione e le riparazioni devono essere eseguite da un tecnico specializzato, in conformità alle istruzioni del produttore e nel rispetto delle norme locali vigenti in materia di sicurezza. Non riparare né sostituire alcuna parte dell'apparecchio a meno che ciò non sia espressamente indicato nel manuale d'uso.

Ai bambini non è consentito effettuare operazioni d'installazione. Tenere lontani i bambini durante l'installazione. Tenere il materiale di imballaggio (sacchetti di plastica, parti in polistirene, ecc.) fuori dalla portata dei bambini durante e dopo l'installazione.

La movimentazione e l'installazione dell'apparecchio devono essere effettuate da due o più persone. Usare guanti protettivi per disimballare e installare l'apparecchio.

Dopo aver disimballato l'apparecchio, controllare che l'apparecchio non sia stato danneggiato durante il trasporto. In caso di problemi, contattare il rivenditore o il Servizio Assistenza. Prima di procedere all'installazione, scollegare l'apparecchio dalla rete elettrica. Durante l'installazione, assicurarsi che l'apparecchio non danneggi il cavo di alimentazione.

Attivare l'apparecchio solo dopo avere completato la procedura di installazione.

Eseguire tutte le operazioni di taglio del mobile prima di inserire il forno, avendo cura di rimuovere accuratamente trucioli o residui di segatura.

La parte inferiore dell'apparecchio non deve più essere accessibile dopo l'installazione.

Non ostruire lo spazio minimo previsto tra il piano di lavoro e il bordo superiore del forno. Rimuovere il forno dalla base di

polistirolo solo al momento dell'installazione.

AVVERTENZE ELETTRICHE

Affinché l'installazione sia conforme alle norme di sicurezza vigenti, l'apparecchio deve essere collegato a terra e deve essere predisposto un interruttore onnipolare avente una distanza minima di 3 mm tra i contatti.

Se la spina incorporata non è idonea per la presa di corrente, rivolgersi a un tecnico qualificato.

Il cavo di alimentazione deve essere sufficientemente lungo da consentire il collegamento dell'apparecchio, una volta posizionato nell'ubicazione definitiva, alla presa di corrente.

Evitare di tirare il cavo di alimentazione.

Se il cavo di alimentazione risulta danneggiato, sostituirlo con uno equivalente. Il cavo di alimentazione deve essere sostituito da un tecnico qualificato in conformità alle istruzioni del produttore e alle normative vigenti in materia di sicurezza. Contattare il Servizio Assistenza Tecnica autorizzato.

Per gli apparecchi con spina incorporata, se la spina non è idonea per la presa di corrente, rivolgersi a un tecnico qualificato.

Non utilizzare cavi di prolunga, prese multiple o adattatori. Non accendere l'apparecchio se il cavo di alimentazione o la spina sono danneggiati, se non funziona correttamente o se è caduto o è stato danneggiato.

Tenere il cavo di alimentazione lontano da superfici calde.

I componenti elettrici non devono essere accessibili all'utente dopo l'installazione. Non toccare l'apparecchio con parti del corpo bagnate e non utilizzarlo a piedi scalzi.

La targhetta matricola si trova sul bordo frontale del forno (visibile a porta aperta).

Se occorre sostituire il cavo di alimentazione, usare solo ricambi del tipo:

H05 RR-F 3 x 1,5 mm².

Deve essere possibile scollegare l'apparecchio dalla rete elettrica disinserendo la spina, se questa è accessibile, o tramite un interruttore multipolare accessibile installato a monte della presa e conforme alle norme di sicurezza elettrica nazionali.

PULIZIA E MANUTENZIONE

Indossare guanti protettivi per le operazioni di pulizia e manutenzione.

Prima di eseguire gli interventi di manutenzione, scollegare l'apparecchio dalla rete elettrica.

Non usare pulitrici a getto di vapore.

ATTENZIONE: Per evitare il rischio di scossa elettrica, assicurarsi che l'apparecchio sia spento prima di sostituire la lampadina.

Non utilizzare detergenti abrasivi o raschietti metallici affilati per pulire il vetro della porta del forno, in quanto potrebbero graffiare la superficie con il rischio di rottura del vetro.

Attendere che l'apparecchio si sia raffreddato prima di eseguire qualsiasi operazione di pulizia o manutenzione.

CONSIGLI PER LA SALVAGUARDIA DELL'AMBIENTE

SMALTIMENTO DEL MATERIALE DA IMBALLAGGIO

Il materiale di imballaggio è riciclabile al 100% ed è contrassegnato dal simbolo del riciclaggio.

Non disperdere le diverse parti dell'imballaggio nell'ambiente, ma smaltirle in conformità alle norme stabilite dalle autorità locali.

SMALTIMENTO DEGLI ELETTRODOMESTICI

Al momento della rottamazione, rendere l'apparecchio inservibile tagliando il cavo di alimentazione e rimuovere le porte ed i ripiani (se presenti) in modo che i bambini non possano accedere facilmente all'interno dell'apparecchio e rimanervi intrappolati.

Questo apparecchio è fabbricato con materiali riciclabili o riutilizzabili. Smaltire il prodotto rispettando le normative locali in materia.

Per ulteriori informazioni sul trattamento, recupero e riciclaggio di elettrodomestici, contattare l'ufficio locale competente, il servizio di raccolta dei rifiuti domestici o il negozio presso il quale il prodotto è stato acquistato.

Questo apparecchio è contrassegnato in conformità alla Direttiva Europea 2012/19/UE sui rifiuti di apparecchiature elettriche ed elettroniche (RAEE).

Provvedendo al corretto smaltimento del prodotto si contribuirà ad evitare potenziali effetti negativi sull'ambiente e sulla salute umana.

Il simbolo 

sul prodotto o sulla documentazione di accompagnamento indica che questo prodotto non deve essere trattato come rifiuto domestico, ma deve essere consegnato presso un punto di raccolta per il riciclaggio delle apparecchiature elettriche ed elettroniche.

CONSIGLI PER IL RISPARMIO ENERGETICO

Controllare che la porta del forno sia ben chiusa prima di accendere l'apparecchio, e tenerla chiusa il più possibile durante la cottura.

Per ridurre i tempi di cottura e il consumo di energia, tagliare gli alimenti in pezzi piccoli e di dimensioni uniformi.

Se i tempi di cottura sono superiori a 30 minuti, abbassare la temperatura del forno nella fase finale (gli ultimi 3-10 minuti), regolandosi in base al tempo di cottura totale. Il calore residuo all'interno del forno sarà sufficiente per portare a termine la cottura.

DICHIARAZIONE DI CONFORMITÀ

Questo apparecchio è stato progettato, costruito e venduto in conformità alle seguenti Direttive: 2006/95/CE, 2004/108/CE, 93/68/CEE e Direttiva 2011/65/UE (Direttiva RoHS). Questo apparecchio, destinato a

entrare a contatto con prodotti alimentari, è conforme al regolamento europeo n. 1935/2004/CE. Questo apparecchio soddisfa i requisiti dei regolamenti europei n. 65/2014 e n. 66/2014 in materia di

progettazione ecocompatibile, in conformità con la norma europea EN 60350-1.

VIKTIG MÅ LESES OG ETTERFØLGES

Les sikkerhetsinstruksene nedenfor nøye før du bruker apparatet.

Ta vare på disse for fremtidig bruk.

Disse anvisningene og selve husholdningsapparatet er utstyrt med viktige meldinger om sikkerhet. Disse må alltid leses og følges.

Produsenten fraskriver seg ethvert ansvar for unnlattelse av å følge disse

sikkerhetsinstruksjonene, for uegnet bruk av apparatet eller feil innstilling av kontroller.

SIKKERHETSADVARSLER

Meget små (0-3 år) og små barn (3-8 år) skal holdes på avstand fra apparatet så sant de ikke er under konstant oppsyn.

Barn fra 8 år og oppover og personer med nedsatt sansevne eller fysisk eller psykisk funksjonsevne, eller manglende erfaring og kunnskap kan kun bruke dette apparatet under tilsyn eller hvis de har fått opplæring i trygg bruk av apparatet og forstår farene det innebærer. Barn må ikke leke med apparatet. Barn må ikke foreta rengjørings- eller vedlikeholdsoppgaver uten å være under tilsyn.

ADVARSEL: Apparatet og dets tilgjengelige deler blir varme under bruk, barn under 8 år skal holdes unna med mindre kontinuerlig overvåket.

ADVARSEL: Unngå å berøre varmeelementer eller indre overflate - fare for forbrenning. Hold klær eller andre brennbare materialer borte fra apparatet, inntil alle komponenter er fullstendig avkjølt.

La aldri apparatet være uten oppsyn under tørking av mat. Overopphetet fett og olje tar lett fyr. Vær alltid ekstra påpasselig når du koker mat i fett, olje eller alkohol (f.eks. rom, konjakk, vin) - risiko for brann.

Bruk ovnsvotter når du skal fjerne gryter og annet utstyr, og pass på at du ikke kommer i kontakt med varmeelementene. Når tilberedningen er ferdig, må du være forsiktig når du åpner døren og vente til all den varme luften eller dampen gradvis har fått slippe ut.

Ikke blokker varmeluftventilene på forsiden av ovnen.

Hvis apparatet er egnet for temperaturbruk, bare bruke en temperaturføler anbefalt for denne ovnen.

TILLATT BRUK

Dette apparatet er utelukkende egnet for hjemmebruk, ikke profesjonell bruk.

Ikke bruk apparatet utendørs.

Ikke oppbevar eksplosive eller brennbare stoffer som sprayboksers og ikke plasser eller bruk bensin eller andre brennbare materialer i eller i nærheten av apparatet: Hvis apparatet så blir slått på ved en feiltakelse, kan det føre til brann.

FORSIKTIG: Apparatet er ikke ment til å betjenes ved hjelp av et eksternt tidsur eller separat fjernkontrollsystem.

Ingen annen bruk er tillatt (f. eks. oppvarming av rom).

MONTERING

Installasjon og reparasjoner må utføres av en kvalifisert elektriker i samsvar med produsentens anvisninger og lokale sikkerhetsforskrifter. Forsøk aldri å reparere eller skifte ut noen av delene til apparatet dersom det ikke uttrykkelig oppfordres til dette i bruksanvisningen.

Barn må ikke utføre installasjonen. Hold barn på avstand under installasjonen. Hold emballasjematerial (plastposer, deler i polystyren osv.) utenfor barnas rekkevidde, under og etter installasjonen.

Flytting og montering av produktet må utføres av to eller flere personer. Bruk vernehansker for å pakke ut og installere apparatet.

Pakk ut apparatet og forsikre deg om at det ikke er blitt skadet under transporten.

Dersom du oppdager noen problemer, må du kontakte forhandleren eller serviceavdelingen.

Apparatet må alltid frakobles strømmettet før installasjon blir utført.

Pass på at apparatet ikke skader strømledningen under montering.

Bare aktivere apparatene når installasjonen er fullført.

Gjør helt ferdig åpningen på seksjonen før ovnen settes på plass i møbelet og fjern alt spon og sagflis.

Undersiden av apparatet må ikke være tilgjengelig etter installasjon.

Ikke blokker minimums gapet mellom benkeplaten og overkanten av ovnen.

Må kun fjernes fra emballasjen i polystyrenskum rett før installasjon.

ELEKTRISKE ADVARSLER

For at installasjonen skal oppfylle gjeldende sikkerhetsforskrifter, er en allpolet bryter med minimum kontaktåpning på 3 mm påkrevd og apparatet må jordes.

Kontakt en kvalifisert tekniker dersom støpslet ikke passer til stikkkontakten i boligen din.

Strømledningen må være lang nok til at det innebygde apparatet kan tilkobles strømmettet. Ikke dra i strømledningen.

Skift ut en ødelagt strømkabel med en av samme slag.

Strømledningen må kun skiftes ut av en kvalifisert tekniker etter produsentens anvisninger og i henhold til gjeldende lokale sikkerhetsforskrifter. Kontakt et autorisert servicesenter.

Kontakt en kvalifisert tekniker dersom støpslet ikke passer til stikkkontakten i boligen din (gjelder apparater som leveres med støpsel).

Ikke bruk skjøteledninger, multistikkontakter eller adaptere.

Ikke bruk dette apparatet dersom strømkabelen eller støpselet er skadet, hvis det ikke fungerer som det skal, eller dersom det er blitt skadet eller har falt ned. Hold ledningen borte fra varme overflater.

De elektriske komponentene må ikke være tilgjengelige etter installasjonen.

Ikke berør apparatet med våte kroppsdeler og ikke betjen apparatet barføtt.

Typeskiltet sitter på forkanten av ovnen (synlig når døren åpnes). Ved utskifting av strømkabelen, må det brukes følgende type(r): H05 RR-F 3 x 1,5 mm².

Det må være mulig å koble apparatet fra strømmen ved å trekke ut støpslet, eller ved hjelp av en flerpolet bryter montert over stikkkontakten i samsvar med nasjonale sikkerhetsforskrifter om elektrisitet.

RENGJØRING OG VEDLIKEHOLD

Bruk vernehansker for rengjøring og vedlikehold.

Apparatet må alltid frakobles strømmen før vedlikehold blir utført.

Bruk aldri damprenngjøringsutstyr.

ADVARSEL: Pass på at apparatet er slått av før du skifter pære i ovnslampen, for å unngå å få støt.

Bruk ikke skuremidler eller skarpe skraperedskaper av metall for å rengjøre glasset i ovnsdøren. Dette kan ripe overflaten av glasset, noe som kan føre til at glasset slår sprekker.

Påse at apparatet er avkjølt før du utfører rengjøring eller vedlikehold.

MILJØINFORMASJON

AVHENDING AV EMBALLASJE

Emballasjematerialet er 100 % gjenvinnbart og er merket med gjenvinningssymbolet .

De ulike delene av emballasjen må derfor kasseres på en ansvarlig måte og i full overensstemmelse med gjeldende bestemmelser for avfallsbehandling.

AVHENDING AV BRUKTE HUSHOLDNINGSPPARATER

Før avfallsbehandling må fryseren ødelegges ved å kutte av strømledningen og demontere dører og hyller (hvis installert) slik at barn ikke blir sittende fast ved et uhell. Dette apparatet er produsert med resirkulerbart  eller gjenbruksmaterialer. Apparatet må avfallsbehandles i samsvar med lokale bestemmelser angående

avfallsbehandling.

For mer informasjon om behandling, gjenvinning og resirkulering av elektriske husholdningsapparater, kan du kontakte kommunen, det lokale renholdsverket eller butikken der du kjøpte apparatet.

Dette apparatet er merket i samsvar med EU-direktiv 2012/19/EU om kassering av elektriske og elektroniske produkter (WEEE).

Ved å sørge for at dette produktet kasseres forskriftmessig, bidrar du til å forhindre de mulige negative konsekvensene for miljø og helse som kan forårsakes av feil avfallsbehandling av dette produktet. Symbolet 

på produktet eller på de vedlagte dokumentene, indikerer at dette apparatet ikke må behandles som

vanlig husholdningsavfall, men transporteres til en innsamlingsstasjon for resirkulering av elektrisk og elektronisk utstyr.

RÅD OM ENERGISPARING

Sørg for at ovnsdøren er lukket helt når apparatet er slått på og hold den lukket så mye som mulig mens du baker.

Skjær maten opp i små, like store biter for å redusere koketiden og spare energi.

Når steketiden er lang, over 30 minutter, skal du redusere varmen til laveste innstilling i løpet av den siste fasen (3-10 minutter), basert på den totale steketiden. Restvarmen i ovnen vil fortsette tilberede maten.

SAMSVARSKLÆRING

Denne maskinen er designet, produsert og markedsført i henhold til følgende EU-direktiver: 2006/95/EF, 2004/108/EF, 93/68/EØF og 2011/65/EF (RoHS-direktivet).

Dette apparatet, som er beregnet på

- å komme i kontakt med mat, er i samsvar med den europeiske forordningen nr. 1935/2004/EF. Dette apparatet tilfredsstiller kravene som stilles til miljøvennlig utforming i EU-forordning nr. 65/2014 og nr.

66/2014, i samsvar med europeisk standard EN 60350-1.

INSTRUÇÕES DE SEGURANÇA

É IMPORTANTE QUE LEIA E RESPEITE ESTAS INSTRUÇÕES

Leia estas instruções de segurança com atenção antes de utilizar o aparelho.

Guarde as presentes instruções para consulta futura.

Estas instruções e o próprio aparelho possuem informações importantes relativas à segurança, as quais deverá ler e respeitar sempre.

O fabricante não se responsabiliza por quaisquer acontecimentos decorrentes do incumprimento das presentes instruções de segurança, da utilização inadequada do aparelho ou da configuração incorreta dos respetivos controlos.

AVISOS DE SEGURANÇA

Os bebés e as crianças entre os 0 e os 8 anos de idade devem ser mantidos afastados do aparelho exceto se estiverem sob constante vigilância.

Este aparelho pode ser utilizado por crianças a partir dos 8 anos e por pessoas com capacidades físicas, sensoriais ou mentais reduzidas ou com falta de experiência e conhecimento, desde que estejam sob supervisão ou tenham recebido instruções quanto à utilização segura deste aparelho e se compreenderem os perigos envolvidos. As crianças não devem brincar com o aparelho. A limpeza e a manutenção a cargo do utilizador não devem ser realizadas por crianças sem supervisão.

AVISO: As crianças com idade inferior a 8 anos deverão ser manter-se afastadas do aparelho e de todas as suas peças que aqueçam durante a utilização a menos que estejam sob constante supervisão.

AVISO: Evite tocar nos elementos quentes ou na superfície interior do aparelho, pois existe o risco de queimaduras.

Mantenha quaisquer peças de vestuário ou outros materiais inflamáveis afastados do aparelho até que todos os componentes deste tenham arrefecido completamente. Nunca deixe o aparelho sem vigilância durante a secagem de alimentos.

As gorduras e óleos demasiadamente aquecidos incendeiam-se facilmente. Vigie constantemente a preparação de alimentos ricos em gordura, óleo ou álcool (por exemplo, rum, conhaque, vinho), pois existe risco de incêndio.

Utilize luvas adequadas para fornos para retirar recipientes e acessórios, tendo o cuidado de não tocar nas resistências. No final da cozedura, tome todas as medidas de precaução quando abrir a porta do aparelho, deixando sair gradualmente o ar quente ou o vapor antes de aceder ao mesmo.

Não obstrua a ventilação de ar quente existente na parte frontal do aparelho.

Caso o aparelho seja adequado para a utilização de uma sonda de temperatura, utilize apenas uma sonda recomendada para este aparelho.

UTILIZAÇÃO PERMITIDA

Este aparelho destina-se apenas para utilização doméstica e não profissional.

Não utilize o aparelho ao ar livre.

Não armazene substâncias explosivas ou inflamáveis, tais como embalagens aerossóis, nem utilize ou armazene gasolina ou outros materiais combustíveis no interior ou perto do aparelho: se o aparelho for posto a funcionar inadvertidamente, pode provocar um incêndio.

ATENÇÃO: O aparelho não deve ser ligado a partir de um temporizador externo, nem de um sistema de controlo remoto

em separado.

Estão proibidos outros tipos de utilização (por exemplo, aquecimento de divisões da casa).

INSTALAÇÃO

A instalação e a reparação devem ser efetuadas por um técnico qualificado, em conformidade com as instruções do fabricante e com as normas de segurança locais. Não repare nem substitua nenhuma peça do aparelho a não ser que tal seja especificamente indicado no manual de utilização.

As crianças não devem realizar quaisquer operações de instalação. Mantenha as crianças afastadas do aparelho durante a instalação do mesmo. Mantenha o material da embalagem (sacos de plástico, partes de poliestireno, etc.) fora do alcance das crianças, durante e após a instalação do aparelho.

O aparelho deve ser transportado e instalado por duas ou mais pessoas. Use luvas de proteção para desembalar e instalar o aparelho.

Depois de desembalar o aparelho, certifique-se de que este não foi danificado durante o transporte. Em caso de problemas, contacte o revendedor ou o Serviço Pós-Venda mais próximo.

Deve desligar o aparelho da corrente elétrica antes de efetuar qualquer operação de instalação.

Durante a instalação, certifique-se de que o aparelho não danifica o cabo de alimentação. Ligue o aparelho apenas depois de concluída a instalação do mesmo.

Execute todos os trabalhos de corte no móvel antes de instalar o aparelho e remova cuidadosamente todas as lascas de madeira e a serradura.

Após a instalação, a base do aparelho não deverá ficar acessível.

Não obstrua o espaço mínimo

existente entre a bancada e o rebordo superior do aparelho. Retire a base de espuma de poliestireno do aparelho apenas na altura da instalação.

.....
AVISOS RELATIVOS À ELETRICIDADE

Para que a instalação esteja em conformidade com as normas de segurança em vigor, deve instalar um interruptor omnipolar com uma distância mínima de 3 mm entre os contactos e dispor de ligação à terra.

Caso a ficha instalada não seja adequada para a sua tomada, contacte um técnico qualificado. O cabo de alimentação deve ser suficientemente comprido para ligar o aparelho à tomada elétrica da parede, depois de instalado no respetivo lugar. Não puxe o cabo de alimentação. Caso o cabo de ligação à rede esteja danificado substitua-o por outro equivalente. O cabo de alimentação só pode ser substituído por um técnico qualificado, em conformidade com as instruções do fabricante e as normas de segurança em vigor. Contacte um Centro de Assistência autorizado.

Para aparelhos com ficha instalada, se esta não for adequada para a sua tomada, contacte um técnico qualificado. Não utilize adaptadores, fichas múltiplas ou extensões.

Não ligue o aparelho se este possuir um cabo ou uma ficha elétrica danificados, se não estiver a funcionar corretamente, se estiver danificado ou se tiver caído. Mantenha o cabo afastado de superfícies quentes. Após a instalação do aparelho, os componentes elétricos devem estar inacessíveis ao utilizador.

Evite tocar no aparelho com partes do corpo que estejam húmidas, bem como utilizá-lo descalço.

A chapa de características encontra-se na extremidade frontal do forno visível com a porta aberta.

Em caso de substituição do cabo elétrico, deverá utilizar um cabo do tipo:

H05 RR-F 3 x 1,5 mm².

Deve ser possível desligar o aparelho da fonte de alimentação, desligando-o na ficha, caso esta esteja acessível, ou através de um interruptor multipolar instalado na tomada, de acordo com as normas de segurança elétrica nacionais.

.....

LIMPEZA E MANUTENÇÃO

Use luvas de proteção durante as operações de limpeza e manutenção.

Deve desligar o aparelho da corrente elétrica antes de efetuar qualquer operação de manutenção.

Nunca use um aparelho de limpeza a vapor.

AVISO: Certifique-se de que o aparelho está desligado antes de substituir a lâmpada, evitando assim o risco de choque elétrico.

Não utilize produtos de limpeza abrasivos, nem raspadores metálicos afiados para limpar a porta de vidro do aparelho, pois estes podem riscar a sua superfície, o que pode fazer com que o vidro quebre.

Certifique-se de que o aparelho está frio antes de realizar qualquer operação de limpeza ou de manutenção.

CONSELHOS PARA A PROTEÇÃO DO AMBIENTE

ELIMINAÇÃO DA EMBALAGEM

O material da embalagem é 100% reciclável, conforme indicado pelo símbolo de reciclagem. 

As várias partes da embalagem não devem ser abandonadas no meio ambiente, mas sim desmanteladas em conformidade com as normas estabelecidas pelas autoridades locais.

ELIMINAÇÃO DE ELETRODOMÉSTICOS

Quando pretender desfazer-se do aparelho, inutilize-o cortando o cabo de alimentação e removendo as portas e prateleiras (se existentes), evitando assim que as crianças trepem facilmente para o seu interior, podendo ficar presas.

Este aparelho foi fabricado com materiais  or reusable materials. Elimine-o em conformidade com as normas de eliminação de resíduos locais.

Para obter mais informações sobre o tratamento, recuperação e reciclagem de eletrodomésticos, contacte as

autoridades locais competentes, o serviço de recolhas de desperdícios domésticos ou a loja onde adquiriu o aparelho.

Este aparelho está marcado em conformidade com a Diretiva Europeia 2012/19/UE relativa aos Resíduos de Equipamentos Elétricos e Eletrónicos (REEE).

Ao garantir a eliminação adequada deste produto, estará a ajudar a evitar potenciais consequências negativas para o ambiente e para a saúde pública, que poderiam resultar de um tratamento inadequado dos resíduos deste produto.

The symbol 

existente no produto ou nos documentos que acompanham o mesmo indica que este aparelho não deve ser tratado como resíduo doméstico, mas sim transportado para um centro de recolha adequado, para proceder à reciclagem do equipamento elétrico e eletrónico.

SUGESTÕES PARA POUPAR ENERGIA

Certifique-se de que a porta do forno está fechada sempre que ligar o aparelho e mantenha-a fechada tanto quanto possível durante a cozedura de alimentos.

Corte os alimentos em pedaços pequenos e de dimensões iguais, de forma a reduzir o tempo de cozedura e poupar energia.

Sempre que o tempo de cozedura exceda os 30 minutos, reduza a temperatura do forno para o nível mais baixo durante a última fase de cozedura (3-10 minutos), com base no tempo de cozedura geral. O calor residual do forno irá continuar a cozinhar os alimentos.

DECLARAÇÃO DE CONFORMIDADE

Este aparelho foi concebido, fabricado e vendido em conformidade com as seguintes diretivas de segurança da CE: 2006/95/CE, 2004/108/CE, 93/68/CEE e 2011/65/UE (Diretiva RSP).

O presente aparelho, que se destina a entrar em contacto com produtos alimentares, está em conformidade com o regulamento europeu n.º 1935/2004/CE.

Este aparelho cumpre os requisitos de conceção ecológica dos regulamentos europeus n.º 65/2014 e n.º 66/2014, em conformidade com a norma europeia EN 60350-1.

INSTRUCCIONES DE SEGURIDAD

ES IMPORTANTE LEER Y RESPETAR ESTAS INSTRUCCIONES

Antes de utilizar el aparato, lea atentamente estas instrucciones de seguridad.

Guárdelas para poderlas consultar en el futuro.

Tanto estas instrucciones como el aparato contienen importantes advertencias de seguridad, que deben respetarse en todo momento.

El fabricante declina toda responsabilidad por el incumplimiento de estas instrucciones, por un uso inapropiado del equipo o una configuración incorrecta de los controles.

ADVERTENCIAS DE SEGURIDAD

Los niños muy pequeños (0-3 años) y los menores (3-8 años) no deben estar cerca del aparato sin supervisión constante.

Tanto los niños a partir de 8 años como las personas cuyas capacidades físicas, sensoriales o mentales estén disminuidas o que carezcan de la experiencia y conocimientos necesarios pueden utilizar este aparato si reciben la supervisión o las instrucciones necesarias para utilizarlo de forma segura y comprenden los riesgos a los que se exponen. Los niños no deberán jugar con el aparato. Los niños no deben encargarse de la limpieza y el mantenimiento, a menos que estén supervisados.

ADVERTENCIA: El equipo y sus partes accesibles alcanzan altas temperaturas durante el uso, los niños menores de 8 años deben mantenerse alejados, a menos que estén bajo supervisión constante.

ADVERTENCIA: No toque los elementos calientes ni las superficies calientes, corre el riesgo de quemarse.

Mantenga los paños y otros materiales inflamables alejados

del equipo, hasta que todos los componentes se hayan enfriado por completo.

No deje el aparato desatendido durante el secado de alimentos.

El aceite y la grasa sobrecalentados pueden arder con facilidad. Preste atención al horno siempre que cocine alimentos ricos en grasa, aceite o cuando añada alcohol (por ej. ron, coñac, vino), existe riesgo de incendio.

Utilice guantes adecuados para sacar las bandejas y los accesorios del horno cuando esté caliente. Al final de la cocción, tenga cuidado al abrir la puerta y deje salir gradualmente el aire o vapor caliente antes de acceder al aparato.

No obstruya las salidas de ventilación de la parte delantera del horno.

Si el equipo está capacitado para utilizar la sonda, utilice solamente una sonda de temperatura recomendada para este horno.

USO PERMITIDO

Este equipo es exclusivamente para uso doméstico, el uso profesional no está permitido. No utilice el electrodoméstico al aire libre.

No guarde sustancias explosivas ni inflamables como frascos de aerosoles dentro del equipo, ni utilice ni guarde gasolina u otras sustancias inflamables dentro o cerca del mismo: si el electrodoméstico se enciende de manera accidental podría producirse un incendio.

PRECAUCIÓN: El aparato no está diseñado para su uso con un temporizador externo o un sistema de mando a distancia. No se admite ningún otro uso (p. ej.: calentar habitaciones).

INSTALACIÓN

La instalación y las reparaciones debe realizarlas un técnico

cualificado, según las instrucciones del fabricante y de conformidad con la normativa local. No realice reparaciones ni sustituya piezas del aparato a menos que así se indique específicamente en el manual del usuario.

Los niños no deben llevar a cabo el proceso de instalación.

Mantenga a los niños alejados durante la instalación. Mantenga todos los materiales de embalaje (bolsas de plástico, piezas de poliestireno, etc.) fuera del alcance de los niños durante y después de instalar el aparato.

La manipulación e instalación del electrodoméstico la deben realizar dos o más personas.

Utilice guantes de protección para desembalar e instalar el equipo.

Tras desembalar el aparato, compruebe que no ha sufrido daños durante el transporte. Si observa algún problema, póngase en contacto con el distribuidor o con el Servicio Postventa más cercano.

El electrodoméstico debe desconectarse de la red eléctrica antes de efectuar cualquier operación de instalación.

Durante la instalación, compruebe que el electrodoméstico no provoca daños en el cable de alimentación.

No active el aparato hasta haberlo instalado por completo.

Realice todas las tareas de corte del armario antes de instalar el aparato en el alojamiento y retire por completo todas las virutas de madera y el serrín.

Después de la instalación, la base del aparato no debe ser accesible.

No obstruya el espacio mínimo entre la encimera y el borde superior del horno.

No quite el horno de la base de poliestireno hasta el momento de la instalación.

CABLEADO ELÉCTRICO

Para que la instalación sea conforme a las normas de seguridad vigentes se requiere un interruptor omnipolar con una distancia mínima de 3 mm y que el aparato esté conectado a tierra.

Si el aparato tiene instalado un enchufe que no es apto para la toma de corriente, póngase en contacto con un técnico cualificado.

El cable de alimentación debe ser suficientemente largo para permitir la conexión del aparato, una vez empotrado en el mueble, a la red eléctrica. No tire del cable de alimentación.

Si el cable de conexión a la red está dañado, deberá sustituirse por otro igual. El cable de conexión a la red solo puede ser sustituido por un técnico cualificado siguiendo las instrucciones del fabricante y la normativa de seguridad vigente. Póngase en contacto con un centro de asistencia técnica autorizado.

Por aparatos con enchufes instalados, si el aparato tiene instalado un enchufe que no es apto para la toma de corriente, póngase en contacto con un técnico cualificado.

No utilice alargadores, regletas ni adaptadores.

No ponga en marcha el aparato si tiene un cable de alimentación o un enchufe estropeados, si no funciona correctamente, o si ha sufrido daños o caídas.

Mantenga el cable alejado de superficies calientes.

Una vez terminada la instalación, los componentes eléctricos no deberán quedar accesibles para el usuario.

No toque el electrodoméstico con partes del cuerpo húmedas y no lo utilice con los pies descalzos.

La placa de datos se encuentra en el borde frontal del horno (visible con la puerta del horno abierta).

En caso de sustitución del cable, utilice solamente cables de los siguientes tipos:

H05 RR-F 3 x 1.5 mm².

Debe ser posible desconectar el electrodoméstico de la alimentación eléctrica desconectándolo si el enchufe está accesible o mediante un interruptor omnipolar accesible instalado antes del enchufe, de conformidad con las normativas de seguridad vigentes en materia de electricidad.

.....

LIMPIEZA Y MANTENIMIENTO

Utilice guantes de protección para la limpieza y el mantenimiento.

El equipo debe desconectarse de la red eléctrica antes de efectuar cualquier operación de mantenimiento.

No utilice aparatos de limpieza con vapor.

ADVERTENCIA: Asegúrese de que el electrodoméstico está apagado antes de sustituir la bombilla para evitar descargas eléctricas.

No utilice limpiadores abrasivos ni raspadores metálicos con bordes afilados para limpiar el cristal de la puerta ya que podrían arañar la superficie, lo que puede provocar que el cristal se rompa.

Antes de realizar operaciones de limpieza o mantenimiento, asegúrese de que se ha enfriado el aparato.

PROTECCIÓN DEL MEDIO AMBIENTE

ELIMINACIÓN DEL MATERIAL DE EMBALAJE

El material de embalaje es 100% reciclable y está marcado con el símbolo de reciclaje .

Por lo tanto, deberá desechar las diferentes piezas del embalaje de forma responsable, respetando siempre las normas locales sobre residuos.

ELIMINACIÓN DE LOS ELECTRODOMÉSTICOS

Cuando deseches el electrodoméstico, haga que resulte inutilizable cortando el cable de alimentación y retirando las puertas y las baldas (si las hubiera) para que los niños no puedan trepar por el interior y quedar atrapados.

Este aparato está fabricado con materiales reciclables  o reutilizables. Debe desecharse de acuerdo con la normativa local al respecto.

Para obtener información más detallada sobre el tratamiento, recuperación y reciclaje de aparatos eléctricos domésticos, póngase en contacto con las autoridades locales, con el servicio de recogida de residuos urbanos, o con la tienda en la que adquirió el aparato.

Este aparato lleva la marca de conformidad con la Directiva europea 2012/19/EU relativa a los residuos de aparatos eléctricos y electrónicos (RAEE).

Al garantizar la correcta eliminación de este producto, ayudará a evitar posibles consecuencias negativas para el medio ambiente y la salud de las personas, que podrían derivarse de una eliminación inadecuada del producto.

El símbolo 

que se incluye en el aparato o en la documentación que lo acompaña indica que no puede tratarse como residuo doméstico y que deberá entregarse en un punto de recogida adecuado para el reciclado de aparatos eléctricos y electrónicos.

CONSEJOS PARA AHORRAR ENERGÍA

Asegúrese de que la puerta del horno está bien cerrada cuando encienda el aparato y manténgala cerrada siempre que sea posible mientras cocina.

Corte los alimentos en pequeñas piezas del mismo tamaño para reducir el tiempo de cocción y ahorrar energía.

Cuando el tiempo de cocción es largo, más de 30 minutos, reduzca la temperatura del horno a la mínima configuración durante la última fase (3-10 minutos), en función del tiempo de cocción general. El calor residual en el interior del horno seguirá cocinando los alimentos.

DECLARACIÓN DE CONFORMIDAD

Este electrodoméstico se ha diseñado, fabricado y distribuido de acuerdo con las normas de seguridad de las directivas de la CE: 2006/95/CE, 2004/108/CE, 93/68/EEC y 2011/65/EU (Directiva RoHS).

Este aparato, preparado para el contacto con alimentos, es conforme con la normativa europea 1935/2004/CE.

Este aparato cumple los requisitos de diseño ecológico de los reglamentos

europes n. 65/2014 y n. 66/2014 de conformidad con la norma europea EN 60350-1.

SÄKERHETSFÖRESKRIFTER

VIKTIGT ATT LÄSA OCH FÖLJA

Innan du använder apparaten, ska du noggrant läsa dessa säkerhetsanvisningar. Håll dem nära till hands för framtida konsultation. Dessa instruktioner och själva apparaten ger viktiga säkerhetsvarningar, som måste iaktas hela tiden. Tillverkaren frånsäger sig allt ansvar för underlåtenhet att följa dessa säkerhetsinstruktioner, för olämplig användning av apparaten eller felaktig inställning av kontrollerna.

SÄKERHETSVARNINGAR

Mycket små (0-3 år) och små barn (3-8 år) ska hållas borta från apparaten om de inte övervakas kontinuerligt.

Barn från 8 års ålder och personer med nedsatt fysisk, sensorisk eller mental förmåga, eller bristande erfarenhet och kunskap får lov att använda produkten om de hålls under uppsikt eller om de har fått instruktioner om hur produkten ska användas på ett säkert sätt och förutsatt att de förstår vilka faror det innebär. Barn får inte leka med apparaten. Rengöring och användarunderhåll får inte utföras av barn utan tillsyn.

VARNING! Apparaten och dess åtkomliga delar blir heta under användning så barn under 8 år ska hållas på avstånd såvida de inte övervakas kontinuerligt.

VARNING! Undvik att röra vid värmeelementen eller den invändiga ytan - risk för brännskador.

Håll kläder eller andra brännbara material borta från apparaten tills alla komponenter har svalnat helt.

Lämna aldrig apparaten utan uppsyn då du torkar mat.

Överhettad fett och olja kan lätt fatta eld. Var alltid vaksam när du lagar mat som är rik på fett, olja eller när du tillsätter alkohol (t.ex. rom, konjak, vin) -

brandfara.

Använd grytlappar för att ta ut kokkärl och tillbehör och var noga med att inte vidröra värmeelementen. När du är klar med matlagningen, öppna luckan försiktigt för att gradvis släppa ut den varma luften eller ångan innan du öppnar den helt.

Täck inte varmluftsventilerna på framsidan av ugnen.

Om produkten är lämplig för sensoranvändning, använd endast en temperaturgivare som rekommenderas för denna ugn.

TILLÅTEN ANVÄNDNING

Denna apparat är avsett endast för hemmabruk, inte för professionellt bruk.

Använd inte apparaten utomhus.

Förvara inte explosiva eller brandfarliga ämnen såsom aerosolburkar och placera eller använd inte bensin eller andra lättantändliga material i eller i närheten av apparaten: Om produkten skulle slås på av misstag kan materialet fatta eld.

FÖRSIKTIGHET: Apparaten är inte avsedd att drivas med hjälp av en extern timer eller ett separat fjärrstyrt system. Ingen annan användning är tillåten (t.ex. för att värma rummet).

INSTALLATION

Installation och reparationer ska utföras av en kvalificerad tekniker enligt tillverkarens anvisningar och lokala säkerhetsbestämmelser.

Reparera eller byt inte ut delar på produkten om detta inte direkt anges i bruksanvisningen. Installationen får inte utföras av barn. Håll barn borta under installationen. Håll förpackningsmaterial (plastpåsar, delar i styrenplast, osv) utom räckhåll för barn, under och efter installationen.

För att hantera och installera apparaten krävs minst två personer. Använd skyddshandskar för att packa upp och installera apparaten. När produkten har packats upp, kontrollera att den inte har skadats under transporten. Kontakta din återförsäljare eller närmaste kundservice om du upptäcker något problem. Apparaten måste kopplas bort från strömförsörjningen innan någon installationsåtgärd utförs. Se till att nätkabeln inte kommer i kläm och skadas av apparaten under installationen.

Aktivera apparaten endast när installationen har slutförts. Utför alla utskärningar på inbyggnadsmöbeln innan du för in apparaten, och avlägsna sågspån och sågdamm noggrant.

Apparatens undersida ska inte längre vara tillgänglig efter installation.

Blockera inte minimigapet mellan bänkskivan och den övre kanten av ugnen.

Bara ta bort ugnen från dess polystyrenskumbasen vid tidpunkten för installationen.

ELEKTRISKA VARNINGAR

För att installationen ska uppfylla gällande säkerhetskrav, krävs att en enpolig strömbrytare med minst 3 mm kontaktavstånd används och apparaten måste jordas.

Om den monterade kontakten inte passar ditt uttag, kontakta en kvalificerad tekniker.

Strömkabeln måste vara tillräckligt lång för att ansluta apparaten till huvudströmförsörjningen, när den har installerats i sitt hus. Dra inte i apparatens nätkabel. Om strömkabeln är skadad, byt ut den med en likadan. Byte av strömkabel skall utföras av behörig fackman i enlighet med tillverkarens anvisningar och i enlighet med lokala säkerhetsbestämmelser.

Kontakta auktoriserat servicecenter.

För produkter med apterad stickkontakt, kontakta en kvalificerad tekniker om stickkontakten inte passar ditt eluttag.

Använd inte förlängningsladdar, grenuttag eller adaptrar.

Använd inte produkten om nätkabeln eller stickkontakten är skadad, om produkten inte fungerar som den ska eller om den har skadats på något sätt, t. ex. efter att ha fallit ned på golvet. Håll nätkabeln borta från heta ytor.

När installationen är klar ska inte användaren kunna få åtkomst till de elektriska komponenterna.

Vidrör aldrig apparaten med

våta kroppsdelar och var inte barfota när du använder den.

Typskylten sitter på framkanten av ugnsutrymmet (syns när luckan är öppen).

Vid byte av strömkabel, använd endast följande typ(er): H05 RR-F 3 x 1,5 mm².

Det måste vara möjligt att skilja apparaten från elnätet, antingen genom att lossa stickkontakten från eluttaget eller genom att bryta eluttagets strömförsörjning med hjälp av en flerpoleg strömbrytare som är installerad i enlighet med nationella säkerhetsföreskrifter.

RENGÖRING OCH UNDERHÅLL

Skyddshandskar för rengöring och underhåll.

Apparaten måste kopplas bort från strömförsörjningen innan någon form av underhåll utförs. Använd aldrig ångtvätt för att rengöra den.

VARNING! Se till att apparaten är avstängd innan du byter lampa för att undvika elektriska stötar.

Använd inte starka slipande rengöringsmedel eller vassa metallskrapor för att rengöra luckans glas eftersom de kan repa ytan, vilket kan leda till att glaset spricker.

Se till att apparaten svalnat innan du utför någon form av rengöring eller underhåll.

MILJÖSKYDD

KASSERING AV FÖRPACKNINGSMATERIALET

Förpackningsmaterialet kan återvinnas till 100%, vilket framgår av återvinningssymbolen.

De olika delarna av förpackningsmaterialet måste därför kasseras på ett ansvarsfullt sätt enligt gällande lokala bestämmelser om avfallshantering.

KASSERING AV HUSHÅLLSAPPARATER

Gör produkten obrukbar innan den skrotas genom att klippa av nätkabeln. Avlägsna även dörrar och hyllor (om sådana finns) så att barn inte kan klättra in och bli inestängda i produkten.

Den här apparaten är tillverkad av återvinningsbart eller återanvändbara material. Kassera den

enligt lokala bestämmelser för avfallshantering.

För mer information om hantering, återvinning och återanvändning av hushållsapparater, var god kontakta de lokala myndigheterna, ortens sophanteringstjänst eller butiken där produkten inhandlades.

Denna produkt är märkt i enlighet med direktiv 2012/19/EU om avfall som utgörs av eller innehåller elektrisk och elektronisk utrustning (Waste Electrical and Electronic Equipment, WEEE).

Genom att säkerställa att apparaten hanteras på rätt sätt bidrar du till att förebygga eventuella negativa konsekvenser för miljön och människors hälsa, som annars kan orsakas av olämplig avfallshantering av denna apparat.

Symbolen 

på produkten och på de dokument som medföljer produkten visar att denna produkt inte får skrotas som hushållsavfall, utan ska lämnas in på återvinningsstation för återvinning av elektrisk och elektronisk utrustning.

MILJÖRÅD

Se till att ugnsluckan är helt stängd när apparaten är påslagen och håll den stängd så mycket som möjligt under gräddningen.

Skär maten i små, lika stora bitar för att minska tillagningstiden och spara energi.

När tillagningstiden är lång, över 30 minuter, sänk ugnstemperaturen till den lägsta inställningen under den sista fasen (3-10 minuter), baserat på den totala tillagningstiden.

Restvärmen i ugnen fortsätter att tillaga maten.

FÖRSÄKRAN OM ÖVERENSSTÄMMELSE

Denna maskin designas, tillverkas och marknadsförs i enlighet med säkerhetskraven i följande EG-direktiv: 2006/95/EC, 2004/108/EC, 93/68/EEC och 2011/65/EU (RoHS-direktivet).

Denna apparat, som är avsedd att komma i kontakt med livsmedel, uppfyller EU-förordning nr. 1935/2004/EG.

Denna produkt uppfyller kraven i de europeiska ekodesignföreskrifterna 65/2014 och 66/2014 i enlighet med den europeiska standarden EN 60350-1.

SAFETY INSTRUCTIONS

IMPORTANT TO BE READ AND OBSERVED

Before using the appliance carefully read these safety instructions.

Keep them close at hand for future reference.

These instructions and the appliance itself provide important safety warnings, to be observed at all times.

The manufacturer declines any liability for failure to observe these safety instructions, for inappropriate use of the appliance or incorrect setting of controls.

SAFETY WARNINGS

Very young (0-3 years) and young children (3-8 years) shall be kept away from the appliance unless continuously supervised. Children from 8 years old and above and persons with reduced physical, sensory or mental capabilities or lack of experience and knowledge can use this appliance only if they are supervised or have been given instructions on safe use and understand the hazards involved. Children must not play with the appliance. Cleaning and user maintenance must not be carried out by children without supervision.

WARNING: The appliance and its accessible parts become hot during use, children less than 8 years of age shall be kept away unless continuously supervised.

WARNING: Avoid touching heating elements or interior surface - risk of burns. Keep clothes or other flammable materials away from the appliance, until all the components have cooled down completely.

Never leave the appliance unattended during food drying. Overheated oils and fats catch fire easily. Always be vigilant when cooking foods rich in fat, oil or when adding alcohol (e.g. rum, cognac, wine) - risk of fire. Use oven gloves to remove pans

and accessories, taking care not to touch the heating elements. At the end of cooking, exercise caution when opening the door, by letting the hot air or steam exit gradually before accessing the appliance.

Do not obstruct hot air vents at the front of the oven.

If the appliance is suitable for probe usage, only use a temperature probe recommended for this oven.

PERMITTED USE

This appliance is solely for domestic, not professional use. Do not use the appliance outdoors.

Do not store explosive or flammable substances such as aerosol cans and do not place or use gasoline or other flammable materials in or near the appliance: a fire may break out if the appliance is inadvertently switched on.

CAUTION: The appliance is not intended to be operated by means of an external timer or separate remote controlled system.

No other use is permitted (e.g. heating rooms).

INSTALLATION

Installation and repairs must be carried out by a qualified technician, in compliance with the manufacturer's instructions and local safety regulations. Do not repair or replace any part of the appliance unless specifically stated in the user manual.

Children should not perform installation operations. Keep children away during installation. Keep the packaging materials (plastic bags, polystyrene parts, etc.) out of reach of children, during and after the installation.

The appliance must be handled and installed by two or more persons. Use protective gloves

to unpack and install the appliance.

After unpacking the appliance, make sure that it has not been damaged during transport. In the event of problems, contact the dealer or your nearest After-sales Service.

The appliance must be disconnected from the power supply before any installation operation.

During installation, make sure the appliance does not damage the power cable.

Only activate the appliance when the installation has been completed.

Carry out all cabinet cutting works before fitting the appliance in the furniture and carefully remove all wood chips and sawdust.

After installation, the bottom of the appliance must no longer be accessible.

Do not obstruct the minimum gap between the worktop and the upper edge of the oven.

Only remove the oven from its polystyrene foam base at the time of installation.

ELECTRICAL WARNINGS

For installation to comply with current safety regulations, an omnipolar switch with minimum contact gap of 3mm is required and the appliance must be earthed.

If the fitted plug is not suitable for your socket outlet, contact a qualified technician.

The power cable must be long enough to connect the appliance, once fitted in its housing, to the main power supply. Do not pull the power supply cable.

If the power cable is damaged, replace with an identical one.

The power cable must only be replaced by a qualified technician in compliance with the manufacturer instruction and current safety regulations. Contact an authorized service

center.
For appliances with fitted plug, if the plug is not suitable for your socket outlet, contact a qualified technician.

Do not use extension leads, multiple sockets or adapters. Do not operate this appliance if it has a damaged mains cord or plug, if it is not working properly, or if it has been damaged or dropped. Keep the cord away from hot surfaces.

The electrical components must not be accessible to the user after installation.

Do not touch the appliance with any wet part of the body and do not operate it when barefoot. The rating plate is on the front edge of the oven (visible when

the door is open).
In case of replacement of power cable, use only following type(s): H05 RR-F 3 x 1.5 mm². It must be possible to disconnect the appliance from the power supply by unplugging it if plug is accessible, or by an accessible multi-pole switch installed upstream of the socket in conformity with national electrical safety standards.

CLEANING AND MAINTENANCE

Wear protective gloves for cleaning and maintenance. The appliance must be disconnected from the power supply before any maintenance operation.

Never use steam cleaning equipment.
WARNING: Ensure that the appliance is switched off before replacing the lamp to avoid electric shock.
Do not use harsh abrasive cleaners or sharp metal scrapers to clean the door glass since they can scratch the surface, which may result in shattering of the glass.
Ensure the appliance is cooled down before carrying out any cleaning or maintenance.

SAFEGUARDING THE ENVIRONMENT

DISPOSAL OF PACKAGING MATERIALS

The packaging material is 100% recyclable and is marked with the recycle symbol.

The various parts of the packaging must therefore be disposed of responsibly and in full compliance with local authority regulations governing waste disposal.

SCRAPPING OF HOUSEHOLD APPLIANCES

When scrapping the appliance, make it unusable by cutting off the power cable and removing the doors and shelves (if present) so that children cannot easily climb inside and become trapped.

This appliance is manufactured with recyclable or reusable materials. Dispose of it in accordance with local

waste disposal regulations. For further information on the treatment, recovery and recycling of household electrical appliances, contact your competent local authority, the collection service for household waste or the store where you purchase the appliance.

This appliance is marked in compliance with European Directive 2012/19/EU, Waste Electrical and Electronic Equipment (WEEE).

By ensuring this product is disposed of correctly, you will help prevent potential negative consequences for the environment and human health, which could otherwise be caused by inappropriate waste handling of this product.

The symbol 

on the product or on the

accompanying documentation indicates that it should not be treated as domestic waste but must be taken to an appropriate collection center for the recycling of electrical and electronic equipment.

ENERGY SAVING TIPS

Make sure the oven door is closed completely when the appliance is turned on and keep it closed as much as possible while baking.

Cut the food into small, equally-sized pieces to reduce cooking time and save energy.

When the cooking time is long, over 30 minutes, reduce the oven temperature to the lowest setting during the last phase (3-10 minutes), based on the overall cooking time.

The residual heat inside the oven will continue cooking the food.

DECLARATION OF CONFORMITY

This appliance has been designed, constructed and distributed in compliance with the safety requirements of EC Directives: 2006/95/EC, 2004/108/EC, 93/68/EEC and 2011/65/EU (RoHS Directive).

This appliance, which is intended to come into contact with foodstuffs, complies with European Regulation n. 1935/2004/EC.

This appliance meets the Eco Design requirements of European Regulations

n. 65/2014, and n. 66/2014 in conformity to the European standard EN 60350-1.

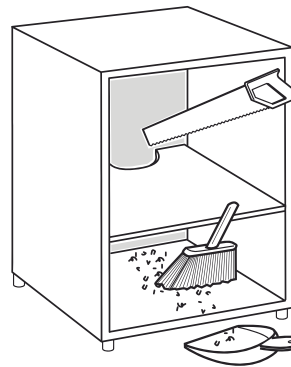
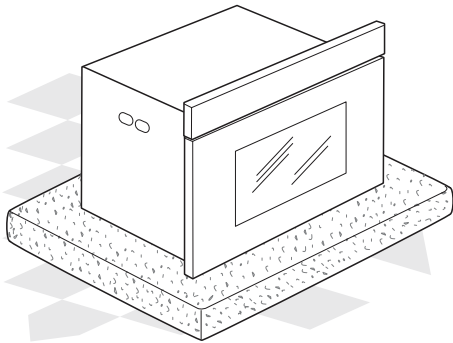
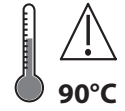
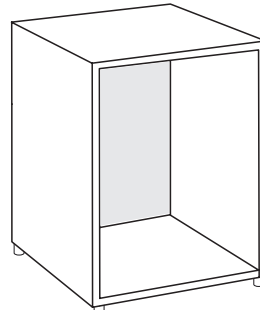
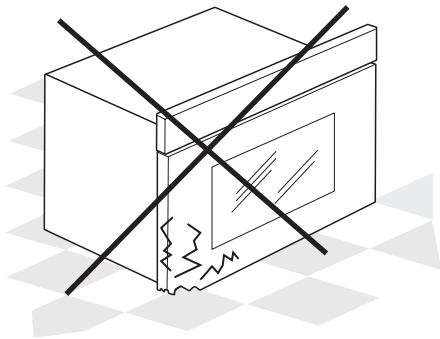
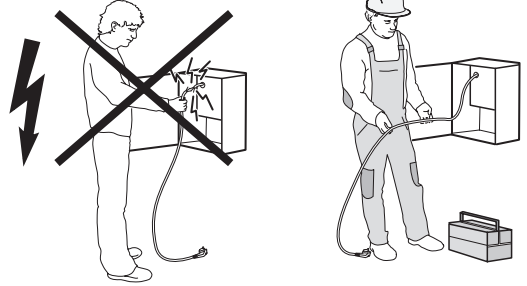
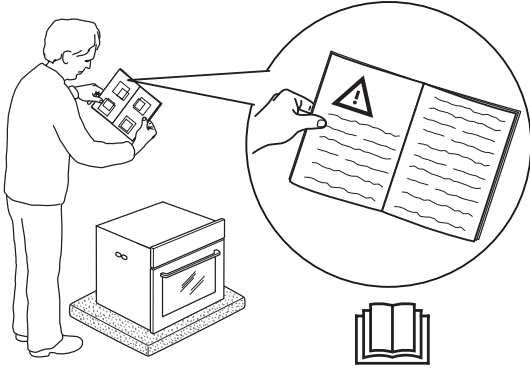
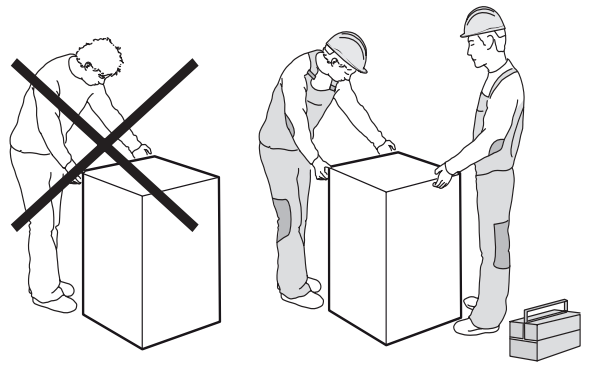
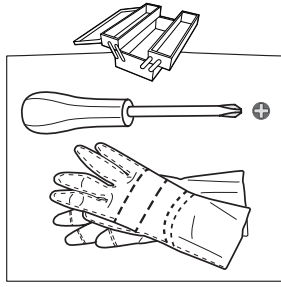

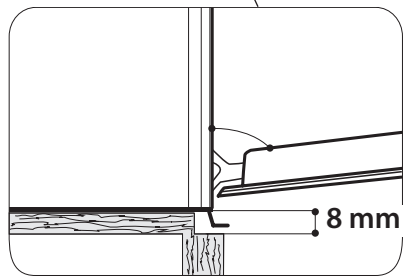
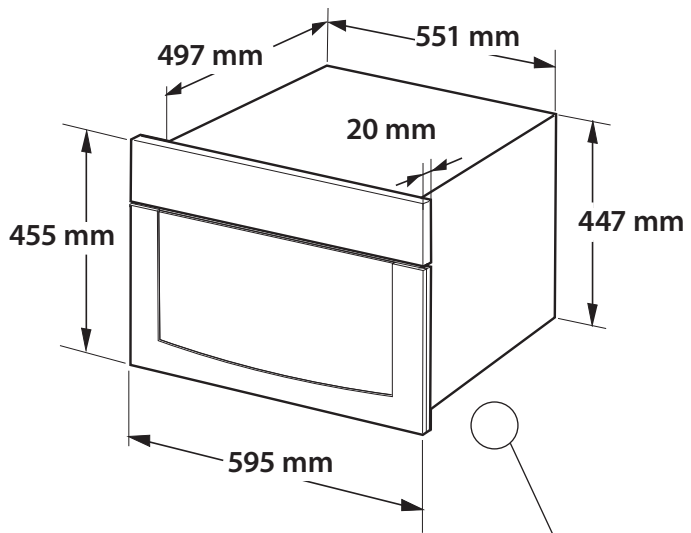

min 450 mm

